

Manual de instrucciones

Pantalla LCD de Alta Definición Full Para uso empresarial

Español

Número de modelo	TH-42LF8W	modelo de 42 pulgadas
	TH-49LF8W	modelo de 49 pulgadas
	TH-55LF8W	modelo de 55 pulgadas
	TH-42LF80W	modelo de 42 pulgadas
	TH-49LF80W	modelo de 49 pulgadas
	TH-55LF80W	modelo de 55 pulgadas

Contenido

Aviso importante sobre seguridad	2
Precauciones de seguridad	3
Precauciones de uso	6
Accesorios	8
Conexiones	10
Identificación de los controles	13
Controles básicos	15
Especificaciones	17
Licencia del software	20

Para obtener instrucciones más detalladas, consulte las Instrucciones de funcionamiento en el CD-ROM.

- Lea estas instrucciones antes de utilizar su equipo y consérvelas por si necesita consultarlas en el futuro.
- Las ilustraciones y capturas de pantalla en estas Instrucciones de funcionamiento se utilizan solo con carácter ilustrativo y pueden ser diferentes de las imágenes reales.
- Las ilustraciones descriptivas de estas instrucciones de funcionamiento están creadas, básicamente, a partir del modelo de 55 pulgadas.

HDMI

Nota:

Se puede producir la retención de la imagen. Si muestra una imagen fija durante un periodo de tiempo prolongado, la imagen puede quedarse en la pantalla. Sin embargo, desaparecerá cuando se muestre una imagen general en movimiento durante un rato.

Marcas comerciales y registradas

- Microsoft, Windows, Windows Vista e Internet Explorer son marcas comerciales registradas o marcas comerciales de Microsoft Corporation en los Estados Unidos y/u otros países.
- Macintosh, Mac, Mac OS, OS X, y Safari son marcas registradas de Apple Inc. registradas en los Estados Unidos y otros países.
- PJLink es una marca registrada o una marca comercial pendiente de registro en Japón, Estados Unidos y en otros países y regiones.
- HDMI, el logotipo HDMI y High-Definition Multimedia Interface son marcas comerciales o marcas comerciales registradas de HDMI Licensing LLC en Estados Unidos y otros países.
- JavaScript es una marca registrada o una marca comercial de Oracle Corporation y de su filial y empresas asociadas en los Estados Unidos y/o en otros países.
- RoomView, Crestron RoomView y Fusion RV son marcas registradas de Crestron Electronics, Inc. Crestron Connected es la marca comercial de Crestron Electronics, Inc.

Aunque no se mencionen especialmente marcas comerciales de compañías o productos, tales marcas comerciales están plenamente reconocidas.

Aviso importante sobre seguridad

ADVERTENCIA

- 1) Para evitar daños que pudieran conducir a un incendio o a una descarga eléctrica, no exponga este aparato a goteos ni salpicaduras.
No ponga recipientes con agua (floreros, tazas, cosméticos, etc.) encima del aparato (incluyendo los estantes que estén encima de él, etc.)
No coloque fuentes de llama, como velas encendidas, en el aparato.
- 2) Para evitar descargas eléctricas, no desmonte la cubierta. No hay piezas que el usuario pueda reparar por sí mismo. Acuda a un técnico de servicio cualificado para cualquier problema de servicio.
- 3) No desmonte la patilla de tierra del enchufe eléctrico. Este aparato tiene un enchufe eléctrico de tipo tres patillas con conexión a tierra. Este enchufe sólo puede conectarse en tomas con conexión a tierra. Es un detalle para su seguridad, si no puede conectar este enchufe en su tomas, consulte con un electricista.
No elimine la protección del enchufe con conexión a tierra.
- 4) Para impedir las descargas eléctricas, asegúrese de que la patilla de puesta a tierra de la clavija del cable de alimentación de CA esté firmemente conectada.

PRECAUCIÓN

Este aparato fue diseñado para utilizar en ambientes relativamente libres de campos electromagnéticos. El uso de este aparato cerca de fuentes de campos electromagnéticos fuertes o donde el ruido eléctrico puede superponerse a las señales de entrada, puede hacer que la imagen y el sonido oscilen o tengan interferencias tales como ruidos.

Para evitar la posibilidad de dañar el aparato, manténgalo alejado de fuentes de campos electromagnéticos fuertes.

Precauciones de seguridad

ADVERTENCIA

■ Instalación

Esta pantalla LCD sólo se puede utilizar con los siguientes accesorios opcionales.

El uso con cualquier otro tipo de accesorios opcionales puede causar inestabilidad y terminar provocando daños.

(Panasonic Corporation fabrica todos los accesorios siguientes.)

- Pedestal
TY-ST43PE8
- Caja de interfaz digital
ET-YFB100G
- Conmutador de DIGITAL LINK
ET-YFB200G
- Software de Alerta Precoc
Serie ET-SWA100*1
- Video Wall Manager
TY-VUK10*2

*1: El sufixo del número de referencia puede variar dependiendo del tipo de licencia.

*2: Compatible con la versión 1.1 o posterior.

Nota

- Los números de referencia de los accesorios opcionales están sujetos a modificación sin previo aviso.

No asumimos ninguna responsabilidad por ningún daño del producto, etc. causado por errores en el entorno de instalación del pedestal o el soporte para colgar de una pared incluso durante el período de garantía.

Solicite ayuda de un técnico calificado para realizar la instalación.

Las partes pequeñas pueden presentar un peligro ya que la persona puede asfixiarse si dichas partes se tragan accidentalmente. En consecuencia, mantenga estas partes fuera del alcance de los niños pequeños. Tire las partes pequeñas y objetos, incluyendo materiales para embalaje y bolsas/papeles de plástico, para que los niños pequeños no jueguen, ya que si lo hicieran corren un riesgo potencial de sofocación.

No instale la pantalla sobre superficies inclinadas o poco estables y asegúrese de que la pantalla no sobresale de la base.

- La pantalla puede caerse o darse vuelta.

Instale esta unidad en una ubicación con la mínima vibración y que pueda soportar el peso de la unidad.

- Si la unidad se suelta o se cae, puede provocar lesiones o un mal funcionamiento.

No coloque objetos encima de la pantalla.

- Si entran en la pantalla objetos extraños o agua, puede producirse un cortocircuito, lo que podría provocar un incendio o una descarga eléctrica. Si entra algún objeto extraño en la pantalla, consulte a su distribuidor local de Panasonic.

¡Transporte solamente en posición vertical!

- Transportar la unidad con su pantalla hacia arriba o hacia abajo puede dañar el sistema de circuitos interno.

No se debe impedir la ventilación cubriendo las bocas de ventilación con objetos como pueden ser por ejemplo periódicos, manteles y cortinas.

Para obtener información sobre una ventilación suficiente, consulte la página 6.

Cuando instale la pantalla verticalmente;

Cuando instale la pantalla verticalmente, asegúrese de que el indicador de alimentación quede en la parte inferior. Se generará calor, lo que puede producir un incendio o dañar la pantalla.

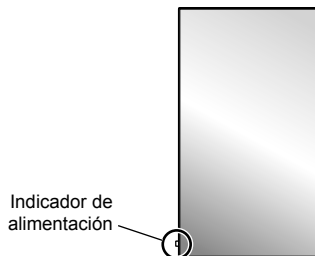

Precauciones para instalación en pared o en pedestal

- La instalación en pared o en pedestal debe realizarla un profesional en instalaciones. Si la pantalla se instala incorrectamente, se puede provocar un accidente que puede causar lesiones graves o, incluso, la muerte. Utilice el pedestal opcional.
- Cuando realice la instalación en una pared, debe utilizarse un soporte para colgar en la pared que cumpla los estándares VESA.

(modelo de 42 pulgadas) : VESA 200×200

(modelo de 49 pulgadas) (modelo de 55 pulgadas) : VESA 400×400
(vea la página 6)

- Si deja de utilizar la pantalla en la pared o en el pedestal, pida a un profesional que quite la pantalla tan pronto como sea posible.
- Al realizar el montaje de la pantalla en la pared, evite que los tornillos de montaje y el cable de alimentación entren en contacto con objetos metálicos que puedan encontrarse dentro de la pared. Si se realizase un contacto de este tipo se podría producir una descarga eléctrica.

No instale el producto en un lugar donde esté expuesto a la luz directa del sol.

- La exposición directa de la pantalla a la luz del sol puede afectar negativamente al panel de cristal líquido.

■ Cuando utilice la pantalla LCD

La pantalla está diseñada para funcionar a 220 - 240 V CA, 50/60 Hz.

No cubra los orificios de ventilación.

- La pantalla puede calentarse excesivamente provocado fuego o daños en la Pantalla.

No introduzca materias extrañas en el interior de la pantalla.

- No introduzca objetos de metal o inflamables por los orificios de ventilación ni los deje caer encima de la pantalla ya que pueden provocar fuego o una descarga eléctrica.

No desmonte o modifique la cubierta.

- Hay alta tensión eléctrica en el interior del aparato que puede provocar una fuerte descarga eléctrica. Para cualquier trabajo de inspección, ajuste o reparación, llame a su tienda local de Panasonic.

Asegure que haya un acceso fácil hacia el enchufe del cable de alimentación.

El enchufe de la corriente se debe conectar a una toma de corriente que cuente con conexión a tierra de protección.

No utilice ningún cable de alimentación distinto al proporcionado con esta unidad.

- Esto podría provocar un cortocircuito, generar calor, etc., que podría resultar en una descarga eléctrica o un incendio.

No use el cable de alimentación eléctrica con ningún otro dispositivo.

- Si lo hace, puede provocar una descarga eléctrica o un incendio.

Inserte completamente el enchufe del cable eléctrico.

- Si el enchufe no ha entrado completamente puede generar calor y ser el origen de un incendio. Si el enchufe está dañado o la toma de corriente está floja, no los utilice.

No toque el enchufe del cable eléctrico con las manos mojadas.

- Puede recibir una descarga eléctrica.

No haga nada que pueda dañar el cable eléctrico. Cuando desenchufe el cable eléctrico, sujete del enchufe y no el cable.

- No dañe el cable eléctrico, no lo modifique ni coloque objetos pesados encima, ni coloque cerca de objetos que desprendan calor, no tuerza ni tire excesivamente del mismo. Esto puede provocar un fuego o descarga eléctrica. Si el cable eléctrico está dañado, solicite la reparación en su tienda local de Panasonic.

No retire las cubiertas y no modifique NUNCA la pantalla usted mismo

- No retire la cubierta trasera, ya que al retirarla quedarán accesibles partes por las que pasa corriente. No hay piezas que el usuario pueda reparar por sí mismo. (Los componentes de alta tensión pueden provocar descargas eléctricas peligrosas).
- Verifique, ajuste o repare la pantalla en su tienda local de Panasonic.

Mantenga fuera del alcance de los niños las pilas suministradas AAA/R03/UM4. Si se tragan por accidente, resultan perjudiciales para el cuerpo.

- Acuda a un médico de inmediato si tiene dudas en cuanto a si un niño puede habérselas tragado.

Si no se utiliza la pantalla durante un largo período de tiempo, desenchufe el cable eléctrico de la toma de corriente.

Puede producirse ruido en la imagen si conecta/desconecta los cables de conexión de los terminales de entrada que no esté visionando en ese momento, o si apaga/enciende la alimentación del equipo de video, pero no es un mal funcionamiento.

Para impedir un incendio no deje velas u otras fuentes del fuego abierto cerca del televisor.





PRECAUCIÓN

Si se presenta algún problema o el producto no funciona correctamente, deje de usarlo de inmediato.

■ **Si se presenta algún problema, desenchufe la clavija de alimentación de la toma de corriente.**

- Sale humo o un olor anormal de la unidad.
- Ocasionalmente, no se muestra ninguna imagen o no se emite ningún sonido.
- Ha entrado algún líquido como agua o algún objeto extraño en la unidad.
- La unidad presenta partes deformadas o rotas.

Si continúa utilizando la unidad en estas condiciones, puede provocar un incendio o una descarga eléctrica.

- Apague la alimentación de inmediato, desenchufe la clavija de la toma de corriente de la pared y, a continuación, contacte con el distribuidor para realizar las reparaciones que sean necesarias.
- Para cortar completamente el suministro de alimentación eléctrica a esta pantalla, debe desenchufar la clavija de alimentación de la toma de corriente de la pared.
- Reparar la unidad usted mismo puede resultar extremadamente peligroso, y no debe hacerlo nunca.
- Para poder desenchufar la clavija de la corriente de inmediato, use una toma de corriente de la pared a la que tenga fácil acceso.

■ **Cuando utilice la pantalla LCD**

No acerque sus manos, rostro u otros objetos cerca de los orificios de ventilación de la pantalla.

- El aire que sale de los orificios de ventilación y de la parte superior de la pantalla está caliente. No acerque sus manos, cara u objetos que no puedan soportar el calor, a estos orificios porque pueden quemarse o los objetos deformarse.

Se necesitan al menos 2 personas para transportar o desempaquetar esta unidad.

- Si esto no se tiene en cuenta, la unidad podría caerse y provocar lesiones.

Desconecte todos los cables antes de mover la pantalla.

- Si fuera necesario mover la pantalla a otro lugar y se dejan algunos cables conectados, éstos pueden dañarse, provocar un incendio o una descarga eléctrica.

Desenchufe el cable eléctrico de la toma de corriente como medida de seguridad antes de realizar una limpieza.

- Puede sufrir una descarga eléctrica si no lo hace.

Limpie el cable eléctrico a intervalos regulares para evitar que se cubra por el polvo.

- Si hay acumulación de polvo en el enchufe del cable eléctrico, la humedad puede acumularse y dañar el aislamiento, provocando un incendio. Desenchufe el cable eléctrico de la toma de corriente y limpie con un

pañó seco.

No pise ni se cuelgue de la pantalla ni del pedestal.

- Se podrían volcar o romper y provocar lesiones. Preste especial atención a los niños.

No invierta la polaridad (+ y -) de las pilas al introducirlas.

- Una manipulación incorrecta de las pilas puede provocar explosiones o fugas, lo que podría tener como resultado un incendio, una lesión o daños materiales en el entorno.
- Introduzca correctamente las pilas, siguiendo las instrucciones. (vea la página 9)

Cuando no vaya a utilizar la unidad durante un periodo de tiempo prolongado, retire las pilas del transmisor del mando a distancia.

- Las pilas pueden presentar fugas, calentarse, incendiarse o explotar, lo que tendría como resultado un incendio o daños materiales en el entorno.

No queme ni rompa las pilas.

- Las pilas no se deben exponer a un calor excesivo, como la luz solar, el fuego o fuentes similares.

No ponga la pantalla al revés.

No coloque la unidad con su panel de pantalla mirando en vertical.

Precauciones de uso

Precauciones en la instalación

No coloque la pantalla en exteriores.

- La pantalla se ha diseñado para su uso en el interior.

Temperatura ambiental para usar esta unidad

- Cuando use la unidad en cualquier parte que esté por debajo de 1 400 m (4 593 pies) por encima del nivel del mar: 0 °C a 40 °C (32 °F a 104 °F)
- Cuando se use la unidad a grandes altitudes (1 400 m (4 593 pies) y más y por debajo de 2 800 m (9 186 pies) por encima del nivel del mar): 0 °C a 35 °C (32 °F a 95 °F)

No instale la unidad a una altura de 2 800 m (9 186 pies) o superior del nivel del mar.

- Si no se hace así, se puede acortar la vida de las piezas internas y tener como resultado un mal funcionamiento.

Espacio necesario para la ventilación

Cuando utilice el pedestal (accesorio opcional), deje un espacio de 10 cm (3 15/16") como mínimo en la parte superior, izquierda y derecha, y de 5 cm (1 31/32") como mínimo en la parte posterior. Asimismo, deje un espacio entre la parte inferior de la pantalla y el suelo.

Si usa algún otro método de instalación (colgar en la pared, etc.), siga el manual del mismo. (Si no hay una indicación específica de la dimensión de la instalación en el manual de instalación, deje un espacio de 10 cm (3 15/16") o más en la parte superior, inferior, izquierda y derecha y 5 cm (1 31/32") o más en la parte posterior).

Distancia mínima:

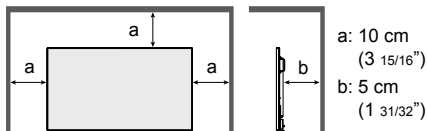

Información acerca de los tornillos utilizados cuando se use un soporte para colgar en pared que cumpla los estándares VESA

Pulgadas	Paso de los tornillos para la instalación	Profundidad del orificio del tornillo	Tornillo (cantidad)
42	200 mm × 200 mm	10 mm	M6 (4)
49	400 mm × 400 mm	10 mm	M6 (4)
55	400 mm × 400 mm	10 mm	M6 (4)

Cuando se instale, no use los agujeros de tornillos (situados en la parte inferior de la parte posterior de la pantalla) como se muestra en las siguientes figuras.

Puede dañar el panel LCD.

modelo de 42 pulgadas



modelo de 49 pulgadas



modelo de 55 pulgadas



Tenga cuidado con la estructura móvil del indicador de alimentación y del sensor del mando a distancia.

- De forma predeterminada de fábrica, el indicador de alimentación y el sensor del mando a distancia se guardan en la unidad principal. Para un uso normal, saque el sensor del mando a distancia desde el borde de la unidad principal mediante la palanca situada en el panel posterior. Dependiendo del estado de la configuración, por ejemplo cuando se utiliza una pantalla múltiple, guarde el sensor del mando a distancia en la unidad principal. (vea la página 13)

No sujete el panel de cristal líquido.

- No presione a la fuerza el panel de cristal líquido ni tampoco con un objeto puntiagudo. Si aplica una fuerza excesiva al panel de cristal líquido se producirá una irregularidad en la pantalla, lo que dará lugar a un mal funcionamiento.

Dependiendo de las condiciones de temperatura o humedad, el brillo puede no ser uniforme. No se trata de ninguna avería.

- Esta irregularidad desaparecerá al aplicar corriente continuamente. En caso contrario, consulte al distribuidor.

■ Nota acerca de la seguridad

Al utilizar este producto, tome medidas de seguridad para evitar los siguientes incidentes.

- Filtración de información personal a través de este producto
- Utilización no autorizada de este producto por un tercero de forma malintencionada
- Interferencia o detención de este producto por un tercero de forma malintencionada

Tome medidas de seguridad suficientes.

- Haga que su contraseña sea lo más difícil de adivinar posible.
- Cambie su contraseña regularmente.
- Panasonic Corporation o sus compañías afiliadas nunca le pedirán su contraseña directamente. No divulgue su contraseña en caso de que reciba tales peticiones.
- La red de conexión debe estar protegida con un firewall, etc.
- Establezca una contraseña para el control web y limite los usuarios que pueden iniciar sesión.

Limpieza y mantenimiento

La parte frontal del panel de la pantalla tiene un tratamiento especial. Limpie la superficie del panel de la pantalla con cuidado utilizando únicamente un paño para limpiar o un paño suave y que no deje pelusas.

- Si la superficie está particularmente sucia, límpiela pasando un paño blando y sin pelusa que haya sido humedecido en agua pura o en agua en la que se haya diluido detergente neutro 100 veces, y luego pase uniformemente un paño seco del mismo tipo hasta que quede seca la superficie.
- No raye o golpee la superficie del panel con sus uñas u otros objetos duros ya que la superficie puede dañarse. Además, evite el contacto con sustancias volátiles tales como rociadores de insecticida, disolventes y diluyentes de pintura, de lo contrario puede verse afectada la calidad de la superficie.

Si el mueble se ensucia, limpie con un paño suave y seco.

- Si el mueble está muy sucio, empape el paño en agua mezclada con una pequeña cantidad de detergente neutro y escurra el paño hasta eliminar el agua. Utilice el paño para limpiar el mueble y seque frotando con un paño seco.
- No permita que el detergente entre en contacto directo con la superficie de la pantalla. Si las gotas de agua entran en el interior del aparato, pueden surgir problemas en el funcionamiento.
- Evite el contacto con sustancias volátiles tales como rociadores de insecticida, disolventes y diluyentes de pintura debido a que puede verse afectada la superficie del mueble y puede desprenderse el revestimiento. Tampoco deje la superficie por mucho tiempo en contacto con artículos de caucho o PVC.

Uso de un paño con productos químicos.

- No utilice un paño con productos químicos para la superficie del panel.
- Siga las instrucciones del paño con productos químicos para usarlo con el mueble.

LAN alámbrica

Si instala la pantalla en un sitio con mucha electricidad estática, asegúrese de tomar las medidas necesarias antes de empezar a utilizarla.

- Cuando se utiliza la pantalla en un lugar, donde con frecuencia se produce electricidad estática, como por ejemplo en una alfombra, las comunicaciones de LAN o DIGITAL LINK por cable se desconectan con mayor frecuencia. En este caso, quite la electricidad estática y la fuente de ruido que puede provocar problemas con una esterilla antiestática y vuelva a conectar el LAN o DIGITAL LINK por cable.
- En casos raros, la conexión LAN se desactiva debido a la electricidad estática o al ruido. En este caso, apague la alimentación de la pantalla y los dispositivos conectados una vez y, a continuación, vuelva a conectar la alimentación.

Es posible que la pantalla no funcione correctamente debido a fuertes ondas de radio de la estación de radiodifusión o la radio.

- Si hay cualquier complejo o equipo que emita fuertes ondas de radio, cerca del lugar de instalación, instale la pantalla en un lugar suficientemente alejado de la fuente de las ondas de radio. O envuelva el cable LAN conectado al terminal DIGITAL LINK / LAN usando una pieza de lámina metálica o un tubo metálico, que esté puesto a tierra en ambos extremos.

Eliminación

Cuando elimine el producto, pregunte a la autoridad local o a su distribuidor sobre los métodos de eliminación correctos.

Accesorios

Suministro de accesorios

Compruebe que ha recibido todos los accesorios indicados

Manual de instrucciones (libro)

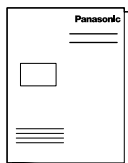

Manual de instrucciones (CD-ROM)

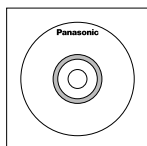

Transmisor del mando a distancia

- N2QAYA000099



Pilas para el transmisor de mando a distancia

(tipo AAA/R03/UM4 × 2)

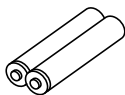

Abrazadera × 3

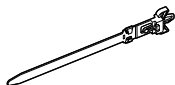

Cable de alimentación (Aprox. 2 m)

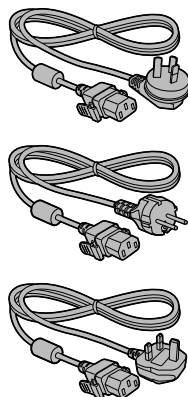

Atención

- Almacene las partes pequeñas de forma correcta y manténgalas alejadas de niños pequeños.
- En el caso de accesorios perdidos, consulte a su proveedor.
- Deshágase de los materiales de embalaje apropiadamente después de extraer los artículos.

Pilas del mando a distancia

1. Tire del gancho para abrir la tapa de las pilas.

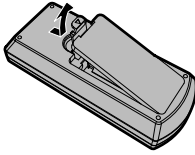

2. Coloque las pilas correctamente con las polaridades (+) y (-) indicadas.

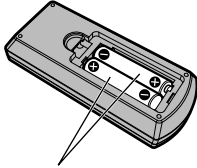

Tipo AAA/R03/UM4

3. Vuelva a colocar la tapa.

Consejo útil

- Para las personas que utilizan el mando a distancia con frecuencia, se recomienda reemplazar las pilas usadas por pilas alcalinas que duran más.



Precaución relacionada con el uso de las pilas

La instalación mal hecha puede causar fugas de electrolito y corrosión, lo que estropeará el transmisor de mando a distancia.

Las pilas deben desecharse por medios ecológicos.

Tome las precauciones siguientes:

1. Las pilas deberán reemplazarse siempre juntas. Cuando reemplace pilas usadas, utilice siempre pilas nuevas.
2. No mezcle una pila usada con una nueva.
3. No mezcle distintos tipos de pilas (por ejemplo: pilas de carbón de zinc con alcalinas).
4. No intente cargar, cortocircuitar, desarmar, calentar o quemar las pilas usadas.
5. El reemplazo de las pilas es necesario cuando el mando a distancia funciona esporádicamente o no puede controlar la pantalla.
6. No queme ni rompa las pilas.
7. No exponga las baterías al calor excesivo como radiación solar, fuego o similares.

Seguridad Kensington

Esta ranura de seguridad es compatible con los cables de seguridad Kensington.

modelo de 42 pulgadas

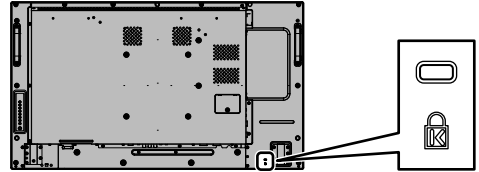

modelo de 49 pulgadas

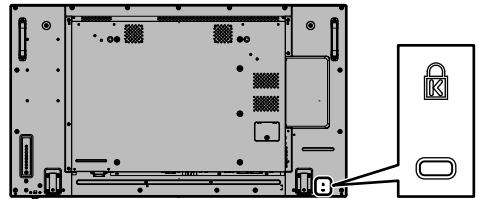

modelo de 55 pulgadas

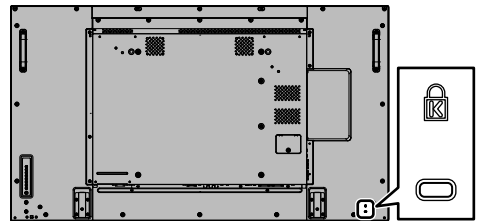

Conexiones

Conexión e instalación del cable de CA

Parte posterior de la unidad

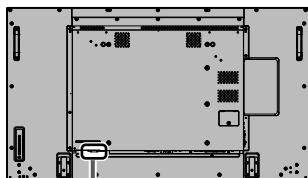

Fijación del cable de alimentación de CA

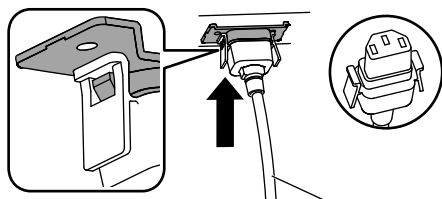

Cable de CA (incluido)

Enchufe el conector en la unidad de pantalla.

Al conectar el cable de CA, presione hasta que suene click.

Nota

- Asegúrese de que el cable de alimentación de CA esté sujeto en ambos lados, el derecho y el izquierdo.

Desenchufe el cable de CA.

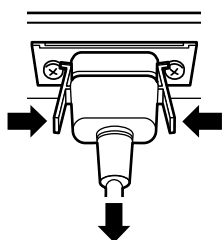

Para desenchufar el conector, presione las dos lengüetas.

Nota

- Cuando desconecte el cable de alimentación de CA, asegúrese absolutamente de desconectar primero la clavija del cable de alimentación de CA de la toma de corriente.
- El cable de CA suministrado es para uso exclusivo de esta unidad. No lo utilice para otros fines.

Instalación del cable

Nota

- Se suministran 3 abrazaderas con esta unidad. Fije los cables en 3 ubicaciones utilizando los orificios de las abrazaderas tal y como se muestra a continuación.

Si necesita más abrazaderas, debe adquirirlas en su distribuidor. (Disponibles en Atención al Cliente).

modelo de 55 pulgadas

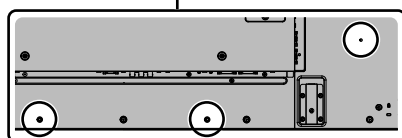
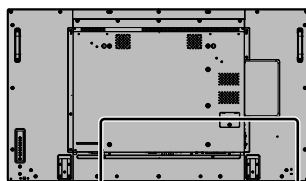

- La posición de los agujeros es la misma para los modelos de 42 pulgadas y de 49 pulgadas.

1. Coloque la abrazadera



Para retirar de la unidad:

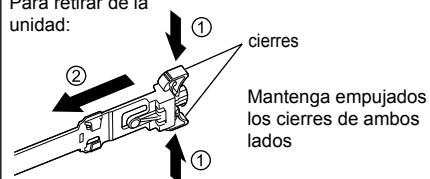

2. Ate los cables

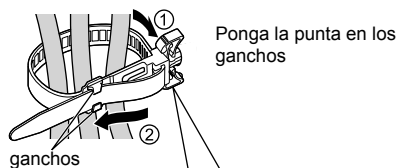

Para aflojar:

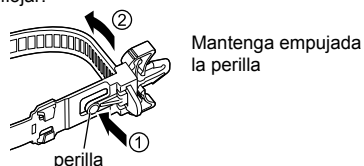

Conexión de un equipo de vídeo

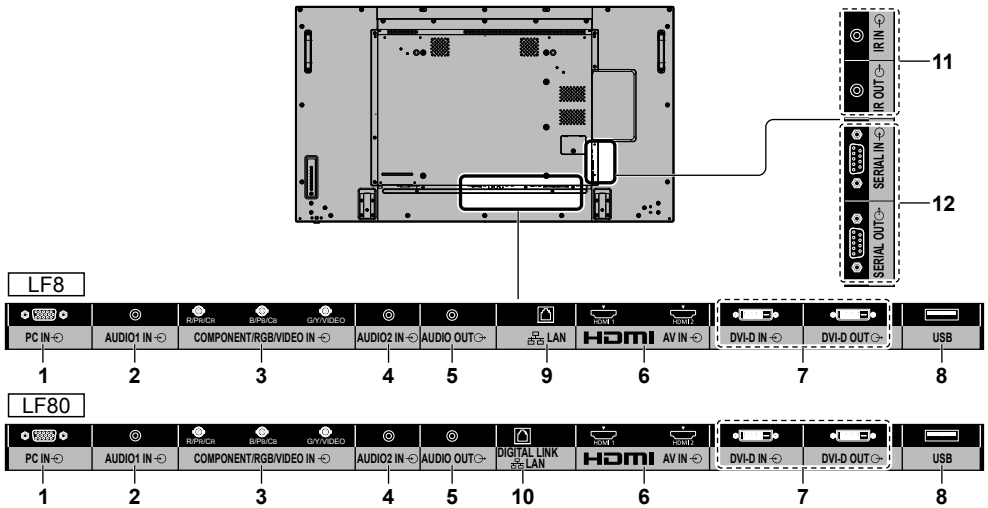

- 1 PC IN:** **Terminal de entrada PC**
Conéctelo al terminal de vídeo del PC, a un equipo de vídeo con salida "YPbPr / YCbCr" o salida "RGB".
- 2 AUDIO1 IN:** **Terminal de entrada de audio compartido con DVI-D IN y PC IN**
- 3 COMPONENT / RGB / VIDEO IN:** **Terminal de entrada de vídeo COMPONENT / RGB (R/Pb/Cr, B/Pb/Cb, G/Y)**
Conéctelo a un equipo de vídeo con salida "YPbPr / YCbCr" o salida "RGB".
Terminal de entrada de vídeo compuesto (VIDEO)
Conéctelo al equipo de vídeo con salida de señal compuesta.
- 4 AUDIO2 IN:** **Terminal de entrada de audio compartido con COMPONENT / RGB IN y VIDEO IN**
- 5 AUDIO OUT:** **Terminal de salida de audio analógico**
Conéctelo al terminal de entrada de audio analógico del equipo de audio.
- 6 AV IN (HDMI 1, HDMI 2):** **Terminal de entrada HDMI**
Conecte al equipo de vídeo tal como reproductor VCR o DVD, etc.

- 7 DVI-D IN, DVI-D OUT:** **Terminal de entrada / salida DVI-D**
Conéctelo a un equipo de vídeo con salida DVI-D. Asimismo, cuando se muestra la imagen por pantallas múltiples en cadena margarita, conecte a la otra pantalla.
- 8 USB:** **Terminal de memoria USB**
Conecte la memoria USB para utilizar la función del reproductor multimedia USB. Asimismo, este se puede utilizar para proporcionar alimentación de hasta 5V y 1A a un dispositivo externo cuando se reciben imágenes.
- 9 LAN:** **Terminal LAN (serie LF8 solamente)**
Control de la pantalla mediante la conexión a la red.
- 10 DIGITAL LINK / LAN:** **Terminal de entrada DIGITAL LINK (serie LF80 solamente)**
Control de la pantalla mediante la conexión a la red.
También se puede conectar a un dispositivo que envíe señales de vídeo y audio a través del terminal DIGITAL LINK.

11 IR IN, IR OUT:	Terminal de entrada / salida de señal infrarroja Emplee este terminal cuando utilice más de una pantalla con un mando a distancia.
12 SERIAL IN, SERIAL OUT:	Terminal de entrada / salida SERIE Control de la pantalla mediante su conexión al PC.

Antes de conectar

- Antes de conectar los cables, lea detenidamente las instrucciones de funcionamiento para ver cómo se conecta el dispositivo externo.
- Apague la alimentación de todos los dispositivos antes de conectar los cables.
- Tome nota de los siguientes puntos antes de conectar los cables. Si no se hace así, puede tener como consecuencia un mal funcionamiento.
 - Cuando se conecta un cable a la unidad o a un dispositivo conectado a la propia unidad, toque cualquier objeto metálico vecino para eliminar la electricidad estática de su cuerpo antes de realizar el trabajo.
 - No utilice cables innecesariamente largos para conectar un dispositivo a la unidad o al cuerpo de la unidad. Cuanto más largo sea el cable, más sensible será al ruido. Como el uso de un cable mientras está enrollado hace que actúe como una antena, es más sensible al ruido.
 - Cuando conecte los cables, conecte primero GND, a continuación introduzca el terminal de conexión del dispositivo de conexión de manera recta.
- Adquiera cualquier cable de conexión necesario para conectar el dispositivo externo al sistema que no se haya suministrado con el dispositivo ni esté disponible como opción.
- Si la forma exterior de la clavija de un cable de conexión es larga, puede ponerse en contacto con la parte externa, como la cubierta trasera o la clavija de un cable de conexión adyacente. Utilice un cable de conexión con un tamaño de clavija adecuado para la alineación del terminal.
- Si las señales de vídeo del equipo de vídeo contienen demasiadas irregularidades, las imágenes de la pantalla pueden temblar. En este caso, se debe conectar un corrector de base de tiempo (TBC).
- Cuando se altera la salida de señales de sincronización del ordenador o del equipo de vídeo, por ejemplo, cuando se cambia la configuración de la salida de vídeo, el color del vídeo se puede alterar temporalmente.
- La unidad acepta señales de vídeo compuesto, señales YCbCr/YPbPr, señales analógicas RGB y señales digitales.
- Algunos modelos de ordenador no son compatibles con la unidad.
- Utilice el compensador del cable cuando conecte dispositivos a la unidad usando cables largos. De lo contrario, es posible que la imagen no se muestre correctamente.

Identificación de los controles

Unidad principal

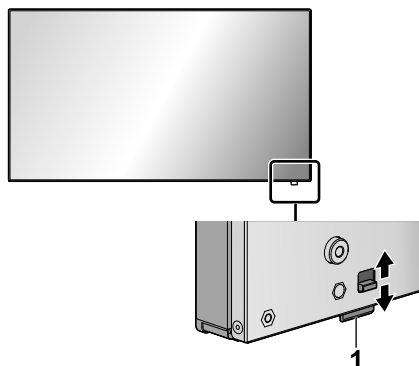

- El indicador de alimentación y el sensor del mando a distancia se pueden sacar deslizando la palanca del panel posterior.

Para guardar la parte, presiónela directamente.

Nota

- Para un uso normal, saque el indicador de alimentación y el sensor del mando a distancia desde el borde de la unidad principal mediante la palanca situada en el panel posterior. Dependiendo del estado de la configuración, por ejemplo cuando se utiliza una pantalla múltiple, guárdelos en la unidad principal.

1 Indicador de alimentación / Sensor del mando a distancia

Se enciende el piloto de funcionamiento.

Cuando la alimentación de la unidad está ENCENDIDA (Botón de Encendido / Apagado alimentación de red: ON)

- La imagen se muestra: en verde
- APAGADO (en espera) con el mando a distancia: en rojo

Cuando [Network control] está establecido en [Encendido]: Naranja (Rojo/Verde)

- APAGADO con la función "Energía monitor": Naranja (Rojo/Verde)

Cuando la alimentación de la unidad está APAGADA (Botón de Encendido / Apagado alimentación de red: OFF) Sin luz

Nota

- La unidad seguirá consumiendo algo de energía mientras el cable de alimentación siga insertado en la toma de corriente de la pared.
- Cuando el indicador de alimentación está en naranja, el consumo de energía durante el modo en espera será normalmente mayor que cuando el indicador de alimentación está en rojo.

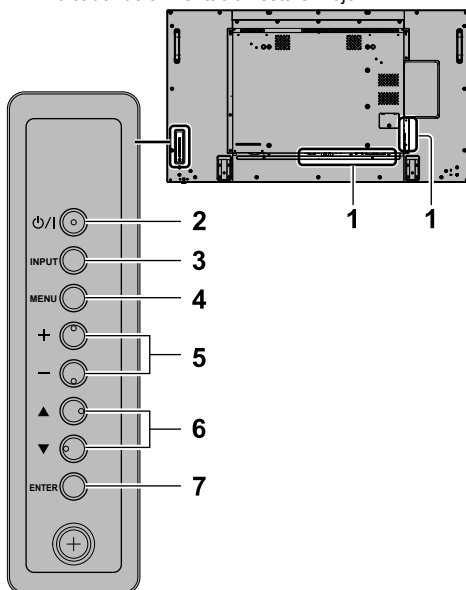

1 Terminal de entrada externa

- Conecte a un equipo de vídeo, PC, etc. (vea la página 11)

2 <Botón de Encendido / Apagado alimentación de red>

- Apaga y enciende la alimentación.

3 <INPUT (Unidad)> (Selección de señal de ENTRADA)

- Permite seleccionar el dispositivo conectado.

4 <MENU (Unidad)>

- Cada vez que se pulsa el botón <MENU (Unidad)>, cambiará la pantalla de menú.

5 <+ (Unidad)> / <- (Unidad)>

- Ajusta el volumen.
- En la pantalla principal, cambia los ajustes o ajusta el nivel de configuración.

6 <▲ (Unidad)> / <▼ (Unidad)>

- Permite seleccionar el elemento de configuración.

7 <ENTER (Unidad)>

- Permite configurar el elemento en la pantalla de menús.
- Cambia el modo de aspecto.

Transmisor del mando a distancia

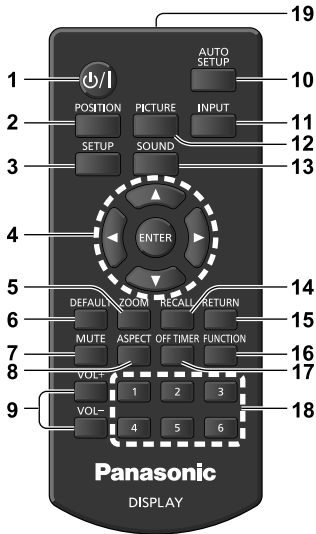

1 Standby (ENCENDIDO/APAGADO) (⏻/⏻)

- Enciende o apaga la alimentación cuando se enciende la pantalla en el <Botón de Encendido / Apagado alimentación de red>. (vea la página 15)

2 POSITION

3 SETUP

4 ENTER / Botones de cursor (▲▼◀▶)

- Permite utilizar las pantallas de menú.

5 ZOOM

Permite entrar en el modo de zoom digital.

6 DEFAULT

- Restablece la configuración de imagen, sonido, etc., a los valores predeterminados.

7 MUTE

- Activar / desactivar el sonido.

8 ASPECT

- Ajusta el aspecto.

9 VOL + / VOL -

- Ajusta el nivel de volumen del sonido.

10 AUTO SETUP

- Ajusta automáticamente la posición/tamaño de la pantalla.

11 INPUT

- Cambia la entrada que se mostrará en la pantalla.

12 PICTURE

13 SOUND

14 RECALL

- Muestra el estado del ajuste actual del modo de entrada, modo de aspecto, etc.

15 RETURN

- Sirve para regresar al menú anterior.

16 FUNCIÓN

17 OFF TIMER

- Cambia al modo en espera tras un período previamente definido.

18 Botones numéricos (1 - 6)

- Sirven como botones de acceso directo cuando se les asignan operaciones de uso frecuente.

19 Emisión de señal

Nota

- En este manual, los botones del mando a distancia y de la unidad están indicados como < >.

(Ejemplo: <INPUT>.)

El funcionamiento se explica principalmente mencionando los botones del mando a distancia, pero también puede usar los botones de la unidad cuando existan los mismos.

Controles básicos

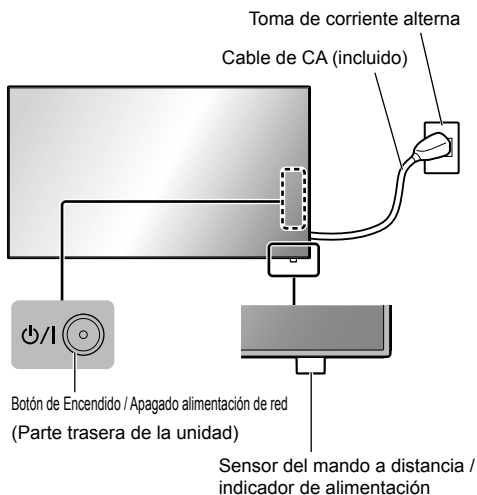

Apunte con el mando a distancia directamente al sensor del mando a distancia de la unidad.



Nota

- Para un uso normal, saque el sensor del mando a distancia desde el borde de la unidad principal mediante la palanca situada en el panel posterior. (vea la página 13)
- No coloque ningún obstáculo entre el sensor del mando a distancia de la unidad principal y el propio mando a distancia.
- Utilice el mando a distancia delante del sensor de este o desde el área donde dicho sensor se pueda ver.
- Impida que la luz solar directa o una luz fluorescente intensa incidan en el sensor del mando a distancia de la unidad principal.

1 Conecte el cable de alimentación de CA a la pantalla.

(vea la página 10)

2 Conecte el enchufe a la toma de corriente de la pared.

Nota

- Al desconectar el cable de CA, asegúrese de desconectar el enchufe de la toma de corriente primero.
- Es posible que no se guarden los ajustes si la clavija de alimentación se desconecta inmediatamente después de cambiar los ajustes con el menú en pantalla. Desconecte la clavija de alimentación después de un tiempo suficiente. O, desconecte la clavija de alimentación después de apagar la alimentación con el mando a distancia, el control RS-232C o el control LAN.

3 Pulse el <Botón de Encendido / Apagado alimentación de red> de la unidad para encender el aparato: alimentación encendida.

- Indicador de alimentación: en verde (se muestra la imagen).
- Cuando la alimentación de la unidad está ENCENDIDA, se puede usar el mando a distancia.

■ Para ENCENDER/APAGAR la alimentación con el mando a distancia

Pulse <Standby (ENCENDIDO/APAGADO)> para encender la pantalla.

- Indicador de alimentación: en verde (se muestra la imagen).

Pulse <Standby (ENCENDIDO/APAGADO)> para apagar la pantalla.

- Piloto de encendido: en rojo (espera)

Pulse <Botón de Encendido / Apagado alimentación de red> en la unidad para apagarla, cuando la unidad esté encendida o en modo de espera.

Nota

- Cuando esté activa la función "Energía monitor", el indicador de alimentación se iluminará en naranja en el estado de alimentación apagada.

■ Cuando se enciende la unidad por primera vez

Aparecerá la pantalla siguiente.

1 Seleccione el idioma con ▲ ▼ y pulse <ENTER>.



2 Seleccione [Año] / [Mes] / [Día] / [Horas] / [Minutos] con ▲ ▼ y establezca los valores correspondientes con ◀ ▶.



3 Seleccione [Ajustar] con ▲ ▼ y pulse <ENTER>.



4 Para la instalación vertical, seleccione [Vertical] con ▲ ▼ y pulse <ENTER>.

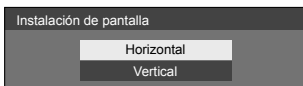

Nota

- Una vez establecidos los elementos, la pantalla no se visualizará cuando se encienda la unidad la próxima vez.

Después de hacer el ajuste, los elementos podrán cambiarse en los menús siguientes.

[Idioma de OSD]

[Fecha y hora]

[Instalación de pantalla]

■ Mensaje de encendido

Al encender la unidad, puede aparecer el mensaje siguiente:

Precauciones con la opción Apagado si no hay actividad

“Apagado si no hay actividad” está activado.

Cuando la opción [Apagado si no hay actividad] del menú [Configuración] está establecida en [Activar], aparecerá un mensaje de advertencia cada vez que se ENCIENDA la alimentación.

“Energía monitor”: información

Último apagado debido a “Energía monitor”.

Cuando está activo “Energía monitor”, aparecerá un mensaje informativo cada vez que se ENCIENDA la alimentación.

La visualización de este mensaje se puede configurar mediante el siguiente menú:

- Menú [Options]
 - Power on message(No activity power off)
 - Power on message(Power management)

Especificaciones

Número de modelo

modelo de 42 pulgadas: TH-42LF8W

modelo de 49 pulgadas: TH-49LF8W

modelo de 55 pulgadas: TH-55LF8W

modelo de 42 pulgadas: TH-42LF80W

modelo de 49 pulgadas: TH-49LF80W

modelo de 55 pulgadas: TH-55LF80W

Fuente de consumo

modelo de 42 pulgadas

145 W (LF8)

155 W (LF80)

modelo de 49 pulgadas

160 W (LF8)

175 W (LF80)

modelo de 55 pulgadas

185 W (LF8)

190 W (LF80)

Estado de corriente desconectada

0,3 W

Estado de espera

0,5 W

Panel de pantalla LCD

modelo de 42 pulgadas

Panel IPS de 42 pulgadas (retroiluminación Edge LED), relación de aspecto 16:9

modelo de 49 pulgadas

Panel IPS de 49 pulgadas (retroiluminación Edge LED), relación de aspecto 16:9

modelo de 55 pulgadas

Panel IPS de 55 pulgadas (retroiluminación Edge LED), relación de aspecto 16:9

Tamaño de pantalla

modelo de 42 pulgadas

927 mm (ancho) × 521 mm (alto) × 1 064 mm (diagonal) / 36,5" (ancho) × 20,5" (alto) × 41,9" (diagonal)

modelo de 49 pulgadas

1 073 mm (ancho) × 604 mm (alto) × 1 232 mm (diagonal) / 42,2" (ancho) × 23,7" (alto) × 48,5" (diagonal)

modelo de 55 pulgadas

1 209 mm (ancho) × 680 mm (alto) × 1 387 mm (diagonal) / 47,6" (ancho) × 26,7" (alto) × 54,6" (diagonal)

(Número de píxeles)

2 073 600 (1 920 (An.) × 1 080 (Al.))

Dimensiones (An. × Al. × Prof.)

modelo de 42 pulgadas

947 mm × 541 mm × 72 mm (57 mm: sin mangos) / 37,3" × 21,3" × 2,8" (2,3": sin mangos)

modelo de 49 pulgadas

1 093 mm × 623 mm × 72 mm (57 mm: sin mangos) / 43,1" × 24,6" × 2,8" (2,3": sin mangos)

modelo de 55 pulgadas

1 229 mm × 699 mm × 72 mm (57 mm: sin mangos) / 48,4" × 27,6" × 2,8" (2,3": sin mangos)

Mass

modelo de 42 pulgadas

Aprox. 15,3 kg / 33,8 libras neto

modelo de 49 pulgadas

Aprox. 19 kg / 41,9 libras neto

modelo de 55 pulgadas

Aprox. 24,7 kg / 54,5 libras neto

Fuente de alimentación

220 - 240 V AC, 50/60 Hz

Condiciones de funcionamiento

Temperatura

0 °C a 40 °C (32 °F a 104 °F)*1

Humedad

20 % a 80 % (sin condensación)

Estado de almacenamiento

Temperatura

-20 °C a 60 °C (-4 °F a 140 °F)

Humedad

20 % a 80 % (sin condensación)

Terminales de conexión

HDMI 1

HDMI 2

Conector TIPO A*2 × 2

Señal de audio:

PCM lineal (frecuencias de muestreo - 48 kHz, 44,1 kHz, 32 kHz)

DVI-D IN

Clavija DVI-D 24:

Conformidad con Revisión DVI 1.0

Protección de contenido:

Compatible con HDCP 1.1

DVI-D OUT

Clavija DVI-D 24:

Conformidad con Revisión DVI 1.0

Protección de contenido:

Compatible con HDCP 1.1

COMPONENT/RGB IN

Y/G

Terminal BNC 1,0 Vp-p (75 Ω) (con sinc)

Pb/Cb/B

Terminal BNC 0,7 Vp-p (75 Ω) (sin sinc)

Pr/Cr/R

Terminal BNC 0,7 Vp-p (75 Ω) (sin sinc)

VIDEO IN

VÍDEO

Terminal BNC 1,0 V [p-p] (75 Ω)

También usada como terminal Y/G

PC IN

Alta densidad, conector Mini D-sub de 15 contactos:

Compatible con DDC2B

Y/G:

1,0 Vp-p (75 Ω) (con sinc)

0,7 Vp-p (75 Ω) (sin sinc)

Pb/Cb/B:

0,7 Vp-p (75 Ω) (sin sinc)

Pr/Cr/R:

0,7 Vp-p (75 Ω) (sin sinc)

HD/VD:

1,0 - 5,0 Vp-p (alta impedancia)

AUDIO1 IN

Mini clavija estéreo (M3) 0,5 Vrms

Compartida con DVI-D IN y PC IN

AUDIO2 IN

Miniconector estéreo (M3) 0,5 Vrms

Compartida con COMPONENT/RGB IN y VIDEO IN

AUDIO OUT

Miniconector estéreo (M3) 0,5 Vrms

Salida: Variable (-∞ a 0 dB)

(entrada 1 kHz 0 dB, carga 10 kΩ)

SERIAL IN

Terminal de control externo

Clavija D-sub 9:

Compatible con RS-232C

SERIAL OUT

Terminal de control externo

Clavija D-sub 9:

Compatible con RS-232C

LAN (serie LF8)

Para conexiones de red de RJ45, compatible con PLink

Método de comunicación:

RJ45 10BASE-T/100BASE-TX

DIGITAL LINK/LAN (serie LF80)

Para las conexiones de la red RJ45, compatible con PLink

Método de comunicación:

RJ45 100BASE-TX

IR IN

Mini clavija estéreo (M3)

IR OUT

Mini clavija estéreo (M3)

USB

USB Conector TIPO A

5 V CC / 1 A (USB 3.0 no se admite.)

Sonido

Altavoces

96 mm × 27 mm × 2 uds.

Salida audio

20 W [10 W + 10 W] (10 % THD)

Transmisor del mando a distancia

Fuente de alimentación

3 V CC (pila (tipo AAA/R03/UM4) × 2)

Rango de operación

Aproximadamente 7 m (22,9 pies)

(cuando se opera directamente delante del sensor del control remoto)

Peso

Aprox. 63 g / 2,22 oz (batería incluidas)

Dimensiones (An. × Al. × Prof.)

44 mm × 105 mm × 20,5 mm / 1,74" × 4,14" × 0,81"

*1: Temperatura ambiente para usar esta unidad a grandes altitudes (1 400 m (4 593 pies) y más y por debajo de 2 800 m (9 186 pies) por encima del nivel del mar): 0 °C a 35 °C (32 °F a 95 °F)

*2: No compatible con VIERA LINK.

Note

- El diseño y especificaciones están sujetos a cambios sin previo aviso. El Masa y dimensiones son aproximados.
- Este equipo cumple con las normas EMC en la lista a continuación.

EN55022, EN55024, EN61000-3-2, EN61000-3-3.

Licencia del software

Este producto incorpora el siguiente software:

- (1) el software desarrollado independientemente por o para Panasonic Corporation,
- (2) el software propiedad de terceros con licencia para Panasonic Corporation,
- (3) el software se concede bajo licencia de la Licencia Pública General de GNU, Versión 2.0 (GPL V2.0),
- (4) el software se concede bajo licencia de la Licencia Pública General MENOR de GNU, Versión 2.1 (LGPL V2.1), y/o
- (5) el software de código fuente abierto diferente al software concedido bajo licencia de GPL V2.0 y/o LGPL V2.1.

El software clasificado como (3) - (5) se distribuye con la esperanza de que resulte de gran utilidad, pero SIN NINGUNA GARANTÍA, ni tan siquiera la garantía implícita de COMERCIALIZABILIDAD o IDONEIDAD PARA UN FIN DETERMINADO. Para obtener detalles, consulte las condiciones de la licencia mostradas al seleccionar [Software licenses], siguiendo la operación especificada desde el menú de configuración inicial de este producto.

Durante al menos tres (3) años desde la entrega de este producto, Panasonic proporcionará a cualquier tercero que se ponga en contacto con nosotros a través de la información de contacto proporcionada más abajo, por un precio no superior al que nos cuesta distribuir físicamente el código fuente, una copia electrónica completa del código fuente correspondiente cubierto por la GPL V2.0, V2.1 LGPL o las otras licencias con la obligación de hacerlo, así como el correspondiente aviso de copyright de los mismos.

Información de contacto:

oss-cd-request@gg.jp.panasonic.com

Aviso acerca de AVC/VC-1/MPEG-4

Este producto cuenta con la Licencia de cartera de patentes AVC, la Licencia de cartera de patentes VC-1 y la Licencia de cartera de patentes visuales MPEG-4 para el uso personal de un usuario u otros usos por los que no reciba remuneración para (i) codificar vídeo conforme al estándar AVC, al estándar VC-1 y al estándar visual MPEG-4 ("Vídeo MPEG-4/AVC/VC-1") y/o (ii) descodificar vídeo MPEG-4/AVC/VC-1 codificado por un usuario implicado en una actividad personal y/u obtenido de un proveedor de vídeo con licencia para proporcionar vídeo MPEG-4/AVC/VC-1. No se concede ninguna licencia ni se debe especificar implícitamente para cualquier otro uso. Se puede obtener información adicional de MPEG LA, LLC. Consulte el sitio Web <http://www.mpegla.com>.

Eliminación de Aparatos Viejos y de Pilas y Baterías

Solamente para la Unión Europea y países con sistemas de reciclado.



Estos símbolos en los productos, su embalaje o en los documentos que los acompañen significan que los productos eléctricos y electrónicos y pilas y baterías usadas no deben mezclarse con los residuos domésticos. Para el adecuado tratamiento, recuperación y reciclaje de los productos viejos y pilas y baterías usadas llévelos a los puntos de recogida de acuerdo con su legislación nacional. En España, los usuarios están obligados a entregar las pilas en los correspondientes puntos de recogida. En cualquier caso, la entrega por los usuarios será sin coste alguno para éstos. El coste de la gestión medioambiental de los residuos de pilas, acumuladores y baterías está incluido en el precio de venta. Si los elimina correctamente ayudará a preservar valuosos recursos y evitará potenciales efectos negativos sobre la salud de las personas y sobre el medio ambiente.

Para más información sobre la recogida u reciclaje, por favor contacte con su ayuntamiento. Puede haber sanciones por una incorrecta eliminación de este residuo, de acuerdo con la legislación nacional.

EU



Nota para el símbolo de pilas y baterías (símbolo debajo)

Este símbolo puede usarse en combinación con el símbolo químico. En este caso, cumple con los requisitos de la Directiva del producto químico indicado.

Información sobre la Eliminación en otros Países fuera de la Unión Europea

Estos símbolos sólo son válidos dentro de la Unión Europea.

Si desea desechar estos objetos, por favor contacte con sus autoridades locales o distribuidor y consulte por el método correcto de eliminación.

Registro del cliente

El número de modelo y número de serie de este producto están en la cubierta trasera. Debe anotar este número de serie en el espacio a continuación y guardar este libro junto con el recibo de compra como registro permanente de su compra para ayudar a identificarlo en el caso de robo o pérdida y para el servicio bajo garantía.

Número de modelo

Número de serie

Pursuant to the directive 2004/108/EC, article 9(2)

Panasonic Testing Centre

Panasonic Service Europe, a division of Panasonic Marketing Europe GmbH

Winsbergring 15, 22525 Hamburg, F.R. Germany

Panasonic Corporation

Web Site: <http://panasonic.com>

Español

TP0915TS1048 -PB

Impreso en China