

Instrucciones de funcionamiento

Pantalla LCD FULL HD Para uso comercial

N.º de modelo **TH-55LFV70U**

TH-55LFV70W

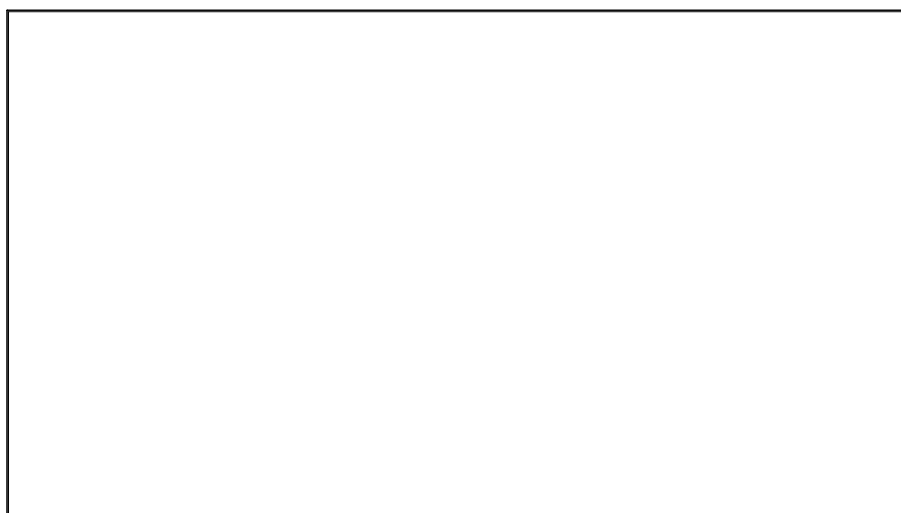

Estimado cliente de Panasonic

Bienvenido a la familia de clientes de Panasonic. Esperamos que disfrute muchos años de su nueva pantalla LCD.

Para aprovechar al máximo este producto, lea estas instrucciones antes de realizar cualquier ajuste y guárdelas para consultarlas en el futuro.

Guarde también el recibo de compra y registre el número de modelo y el número de serie de su producto en el espacio proporcionado en la cubierta trasera de estas instrucciones.

Visite nuestro sitio web de Panasonic <https://panasonic.net/cns/prodisplays/>

Índice

Instrucciones de seguridad importantes	3	CONFIGURACIÓN	40
Aviso de seguridad importante	4	Ajustes ID monitor	45
Precauciones de seguridad	5	MULTI DISPLAY	47
Aviso de seguridad importante	8	Ajustes de entrada de Backup	50
Accesorios	9	Protec. pantalla (para evitar la retención de imagen)	54
Accesorios suministrados.....	9	Personalización de las etiquetas de entrada.....	55
Pilas del mando a distancia.....	9	Ajustes Modo ECO.....	56
Montaje VESA.....	10	Autodesplazamiento.....	57
Precauciones durante la instalación o el traslado	10	Configuración de la salida DIGITAL LINK	57
Precauciones al instalar multipantallas	11	Demora encendido pantalla	57
Instalación suspendida en el techo	12	Selección del idioma del menú en pantalla	58
Seguridad Kensington	12	Puesta de HORA ACTUAL / TEMPORIZADOR ajuste... ..	59
Conexiones	13	Ajustes control.....	60
Conexión del cable de CA y fijación de los cables	13	Ajustes de botones de funciones	62
Conexión del equipo de vídeo.....	14	Instalación de pantalla.....	64
Conexión de los terminales SERIAL	15	Personalización de la visualización del menú en pantalla.....	65
Conexión de los terminales IR IN / IR OUT.....	16	Configuración de red	66
Conexión de ejemplo mediante el terminal USB..	16	Ajustes de Options	69
Conexión HDMI	17	Information Timing.....	71
Conexión DisplayPort.....	18	Utilización del control a través de navegador	72
Conexión DVI-D IN 1, DVI-D IN 2	19	Antes de utilizar el control a través de navegador	72
Conexión de ejemplo mediante el terminal DIGITAL LINK	20	Acceso desde el navegador	72
Conexión de terminales de entrada de PC	22	Página Crestron Connected™	78
Conexión VIDEO IN	23	Reproductor medios USB	82
Conexión COMPONENT	23	1. Descripción de la función	82
Conexión AUDIO OUT	24	2. Memoria USB	82
Conexión de altavoces	24	3. Entorno de red (solo Varios reproductores multimedia)	87
Encendido/apagado	25	4. Procedimientos de inicio / detención del reproductor multimedia.....	88
Selección de la señal de entrada	27	5. Función Reanudar reproducción	88
Controles básicos	28	6. Ajustes reproductor medios USB	89
Controles de ASPECT	30	Solución de problemas	90
MULTI DISPLAY	31	Señales de entrada aplicables	92
AUTO SETUP.....	31	Condiciones de Shipping	94
Visualización del menú en pantalla	32	Especificaciones técnicas	95
Ajustes de PICTURE	34		
Ajuste de POSITION	38		
Ajuste de SOUND	40		

Créditos de marcas comerciales

- VGA es una marca comercial de International Business Machines Corporation.
 - Microsoft®, Windows®, Windows Vista® e Internet Explorer® son marcas registradas o marcas comerciales de Microsoft Corporation en Estados Unidos y/o en otros países.
 - Macintosh, Mac, Mac OS, OS X y Safari son marcas comerciales de Apple Inc. registradas en Estados Unidos y otros países.
 - SVGA, XGA, SXGA y UXGA son marcas registradas de Video Electronics Standard Association.
 - HDMI, el logotipo de HDMI y High-Definition Multimedia Interface son marcas comerciales o marcas registradas de HDMI Licensing LLC en Estados Unidos y otros países.
 - RoomView, Crestron RoomView y Fusion RV son marcas registradas de Crestron Electronics, Inc. y Crestron Connected es la marca comercial de Crestron Electronics, Inc.
- Aunque las marcas comerciales de empresas o productos no se han indicado de forma especial, estas marcas se han respetado.

	ADVERTENCIA RIESGO DE DESCARGA ELÉCTRICA NO ABRIR	
ADVERTENCIA: Para reducir el riesgo de sufrir una descarga eléctrica, no retire la cubierta ni el panel posterior. En el interior no hay piezas que deba reparar el usuario. Solicite las reparaciones al personal de servicio calificado.		



El rayo con punta de flecha dentro de un triángulo equilátero tiene la finalidad de avisar al usuario de que hay piezas en el interior del producto que si las tocan las personas éstas pueden recibir una descarga eléctrica.



El signo de exclamación dentro de un triángulo equilátero tiene la finalidad de avisar al usuario de la existencia de instrucciones de utilización y servicio importantes en el material impreso que acompaña al aparato.

Instrucciones de seguridad importantes

- 1) Lea estas instrucciones.
- 2) Conserve estas instrucciones.
- 3) Preste atención a todas las advertencias.
- 4) Siga todas las instrucciones.
- 5) No utilice este aparato cerca del agua.
- 6) Limpie solamente con un paño seco.
- 7) No tape ninguna abertura de ventilación. Instale el aparato según las instrucciones del fabricante.
- 8) No instale el aparato cerca de fuentes de calor tales como radiadores, salidas de calor, estufas u otros aparatos (incluyendo amplificadores) que produzcan calor.
- 9) No anule la característica de seguridad de la clavija polarizada o de la clavija del tipo con conexión a tierra. Una clavija polarizada tiene dos patillas, una más ancha que la otra. Una clavija del tipo con conexión a tierra tiene dos patillas y una espiga de conexión a tierra. La patilla ancha o la espiga ha sido suministrada para su seguridad. Si la clavija suministrada no entra en su toma de corriente, consulte a un electricista para que le cambie la toma de corriente obsoleta.
- 10) Proteja el cable de alimentación para que no sea pisado ni pellizcado, especialmente en las clavijas, tomas de corriente y en el punto por donde sale del aparato.
- 11) Utilice solamente los aditamentos/accesorios que haya especificado el fabricante.
- 12) Utilice el aparato sólo con el mueble con ruedas, soporte, trípode, ménsula o mesa especificado por el fabricante o vendido con el aparato. Cuando utilice un mueble con ruedas, tenga cuidado al trasladar la combinación del mueble y el aparato para evitar lesionarse si se cae.
- 13) Desenchufe este aparato durante tormentas eléctricas o cuando no lo utilice durante mucho tiempo.
- 14) Solicite todos los trabajos de reparación al personal de servicio calificado. La reparación del aparato será necesaria cuando éste se haya estropeado de cualquier forma; por ejemplo, cuando se haya estropeado la clavija o el cable de alimentación, cuando se haya derramado líquido o hayan caído objetos en el interior del aparato, cuando el aparato haya quedado expuesto a la lluvia o a la humedad, cuando no funcione normalmente o cuando se haya caído.
- 15) Para impedir las descargas eléctricas, asegúrese de que la patilla de puesta a tierra de la clavija del cable de alimentación de CA esté firmemente conectada.



Aviso de seguridad importante

ADVERTENCIA

- 1) Para evitar los daños que pueden provocar un incendio o peligro de descarga eléctrica, no exponga el aparato a gotas ni salpicaduras.
No coloque recipientes con agua (floreros, tazas, cosméticos, etc.) sobre el producto. (Ni en las estanterías superiores, etc.).
No deben colocarse fuentes de llamas sin protección, como velas encendidas, encima/en la parte superior del producto.
- 2) Para evitar el riesgo de descargas eléctricas, no quite la cubierta. En el interior no hay piezas que requieran mantenimiento por parte del usuario. Póngase en contacto con los técnicos cualificados para realizar las tareas de mantenimiento.
- 3) No extraiga la clavija de conexión a tierra del enchufe. Este aparato está equipado con un enchufe de tres clavijas con conexión a tierra. Este enchufe solo podrá colocarse en una toma de alimentación con conexión a tierra. Se trata de una característica de seguridad. Si no puede insertar el enchufe en la toma, póngase en contacto con un electricista. No anule la finalidad de la clavija de conexión a tierra.
- 4) Para evitar el peligro de descargas eléctricas, asegúrese de que la clavija de conexión a tierra del enchufe del cable de alimentación de CA esté conectada de forma segura.

PRECAUCIÓN

Este aparato está diseñado para su uso en entornos que estén relativamente libres de campos electromagnéticos. Si utiliza este aparato cerca de fuentes de campos electromagnéticos fuertes o en entornos en los que el ruido eléctrico puede anular las señales de entrada, puede que la imagen y el sonido sean inestables o que se produzcan interferencias, como ruido.
Para evitar la posibilidad de que este aparato sufra daños, manténgalo alejado de fuentes de campos electromagnéticos potentes.

IMPORTANTE: EL ENCHUFE MOLDEADO

POR SU PROPIA SEGURIDAD, LEA CUIDADOSAMENTE EL SIGUIENTE TEXTO.

Esta pantalla se suministra con un enchufe de alimentación moldeado de tres clavijas para su comodidad y seguridad. Este enchufe contiene un fusible de 10 amperios. Si necesita sustituir el fusible, asegúrese de que el fusible de repuesto es de 10 amperios y que está aprobado por ASTA o BSI a BS1362.

Compruebe si aparece la marca ASTA  o BSI  en el fusible.

Si el enchufe contiene una cubierta de fusibles extraíble, asegúrese de que esta se coloca de nuevo una vez sustituido el fusible. Si pierde la cubierta del fusible, no debe utilizar el enchufe hasta que no obtenga una cubierta de repuesto. Puede comprar una cubierta de fusible de repuesto en su distribuidor local de Panasonic.

No corte el enchufe de alimentación.

No utilice otro tipo de cable de alimentación que no sea el que se suministra con esta pantalla.

El cable de alimentación y el enchufe moldeado suministrados se han diseñado para utilizarse con esta pantalla con el fin de evitar las interferencias y para garantizar su propia seguridad.

Si la toma de pared de su casa no es la adecuada, solicite a un electricista cualificado que la cambie.

Si el enchufe o el cable de alimentación se daña, compre uno de repuesto en un distribuidor autorizado.

WARNING : — ESTA PANTALLA DEBE TENER UNA CONEXIÓN A TIERRA.

Cómo sustituir el fusible. Abra el compartimento del fusible con un destornillador y sustituya el fusible.

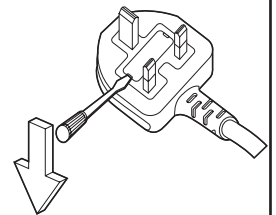

INFORMACIÓN IMPORTANTE SOBRE LA INSTALACIÓN

Si una pantalla no se coloca en una ubicación lo suficientemente estable, puede ser potencialmente peligrosa porque puede caerse. Muchas de las lesiones, en especial las de los niños, se pueden evitar tomando precauciones sencillas, como las siguientes:

- Utilizar mesas o armarios recomendados por el fabricante de la pantalla.
- Utilizar exclusivamente muebles que puedan sostener la pantalla de forma segura.
- Asegurarse de que la pantalla no sobresale por el borde de los muebles.
- No colocar la pantalla en un mueble alto (por ejemplo, armarios o estanterías) sin fijar tanto el mueble como la pantalla a un soporte adecuado.
- No colocar la pantalla sobre tela u otros materiales colocados entre la pantalla y los muebles.
- Indicar a los niños el peligro que conlleva subirse al mueble para llegar a la pantalla o sus controles.

Nota:

- Puede que se produzca retención de imagen. Si se muestra una imagen fija durante un periodo de tiempo prolongado, puede que la imagen permanezca en la pantalla. No obstante, desaparecerá después de un tiempo.

Precauciones de seguridad

ADVERTENCIA

■ Configuración

Esta pantalla LCD se puede utilizar exclusivamente con los siguientes accesorios opcionales. La utilización de cualquier otro tipo de accesorios opcionales puede causar inestabilidad y, por lo tanto, posibles lesiones.

(Panasonic Corporation fabrica todos los accesorios siguientes).

- Soporte de montaje TY-VK55LV1, TY-VK55LV2
- Kit cubierta-marco TY-CF55VW50

Asegúrese de pedir siempre a un técnico cualificado que lleve a cabo la instalación.

Las piezas pequeñas pueden presentar peligro de asfixia si se tragan de forma accidental. Mantenga las piezas pequeñas fuera del alcance de los niños. Deseche las piezas pequeñas y otros objetos innecesarios, incluidos los materiales de embalaje y las bolsas/hojas de plástico, para evitar que los niños jueguen con ellos y puedan asfixiarse.

No coloque la pantalla en superficies inclinadas o inestables, y asegúrese de que no sobresale del borde de la base.

- La pantalla podría caerse o volcarse.

No coloque objetos en la parte superior de la pantalla.

- Si se derrama agua en la pantalla o entran objetos extraños en el interior, puede producirse un cortocircuito y provocar un incendio o una descarga eléctrica. Si entran objetos extraños en el interior de la pantalla, póngase en contacto con su distribuidor local de Panasonic.

Desplace la pantalla siempre en posición vertical.

- Si desplaza la unidad con el panel de la pantalla hacia arriba o hacia abajo, los circuitos internos pueden dañarse.

No obstruya las aberturas de ventilación cubriéndolas con elementos como periódicos, manteles y cortinas.

Para que haya suficiente ventilación:

Deje un espacio de 10 cm o más en la parte superior, izquierda y derecha, y de 5 cm o más en la parte trasera, además de mantener el espacio entre la parte inferior de la pantalla y la superficie del suelo.

Precauciones para la instalación en la pared

- La instalación en la pared debe realizarla un profesional. La instalación incorrecta de la pantalla puede dar lugar a un accidente que desemboque en lesiones graves o la muerte. Utilice los accesorios opcionales especificados.
- Cuando instale la pantalla en posición vertical, asegúrese de que el indicador de alimentación se encuentra en la parte inferior de la pantalla.

Precaución para la instalación suspendida en el techo

- La instalación suspendida en el techo debe realizarla un profesional. La instalación incorrecta de la pantalla puede dar lugar a un accidente que desemboque en lesiones graves o la muerte.

No instale el producto en un lugar donde esté expuesto a la luz solar directa.

- Si la pantalla está expuesta a la luz solar directa, el panel de cristal líquido puede dañarse.

Al montar la pantalla en la pared, evite que los tornillos de montaje y el cable de alimentación entre en contacto con objetos metálicos en el interior de la pared. Puede producirse una descarga eléctrica si entran en contacto con objetos metálicos en el interior de la pared.

Si decide que no desea seguir utilizando la pantalla en la pared, el techo o el pedestal, póngase en contacto con un profesional para desinstalar la pantalla tan pronto como sea posible.

Precauciones de seguridad

■ Uso de la pantalla LCD

La pantalla está diseñada para funcionar en el rango de 110- 127 V de CA (TH-55LFV70U), 220 - 240 V de CA (TH-55LFV70W), 50/60 Hz.

No cubra los orificios de ventilación.

- De lo contrario, puede que la pantalla se recaliente y provocar así un incendio o daños a la pantalla.

No pegue objetos extraños en la pantalla.

- No inserte objetos metálicos ni inflamables en los orificios de ventilación ni los deje caer sobre la pantalla; si lo hace, puede provocar un incendio o una descarga eléctrica.

No retire la cubierta ni la modifique de ninguna manera.

- En el interior de la pantalla hay tensiones altas que pueden causar graves descargas eléctricas. Para cualquier inspección, ajuste y trabajo de reparación, póngase en contacto con su distribuidor local de Panasonic.

Asegúrese de se puede acceder fácilmente a la toma de alimentación.

Un aparato con una fabricación de CLASE I debe conectarse a una toma de alimentación con protección de conexión a tierra.

No utilice un cable de alimentación distinto al suministrado con esta unidad.

- Si lo hace, puede provocar incendios o descargas eléctricas.

Inserte completamente el enchufe de alimentación.

- Si el enchufe no está completamente insertado, es posible que se genere calor que puede provocar un incendio. Si el enchufe está dañado o la toma de alimentación está suelta, no deben utilizarse.

No manipule el enchufe de alimentación con las manos húmedas.

- Si lo hace, puede provocar descargas eléctricas.

No haga nada que pueda dañar el cable de alimentación. Al desconectar el cable de alimentación, tire del enchufe y no del cable.

- En cuanto al cable, no lo dañe, no lo modifique de ninguna manera, no coloque objetos pesados en la parte superior, no lo caliente, no lo coloque cerca de objetos calientes, no lo doble en exceso ni tire de este. Si lo hace, puede provocar incendios y descargas eléctricas. Si el cable de alimentación está dañado, deberá repararlo su distribuidor local de Panasonic.

Si la pantalla no se va a utilizar durante un periodo de tiempo prolongado, desconecte el enchufe de alimentación de la toma de pared.

Para evitar la propagación de incendios, mantenga las velas u otras llamas alejadas de este producto en todo momento.



■ Si surgen problemas durante el uso

Si surge un problema (como la ausencia de imagen o sonido) o comienza a salir humo o un olor extraño de la pantalla, desconecte inmediatamente el enchufe de alimentación de la toma de pared.

- Si continúa utilizando la pantalla en estas condiciones, puede provocar un incendio o una descarga eléctrica. Después de comprobar que ya no sale humo, póngase en contacto con su distribuidor local de Panasonic para que se puedan llevar a cabo las reparaciones necesarias. Es extremadamente peligroso que repare la pantalla personalmente: nunca debe hacerlo.

Si entran objetos extraños o agua en la pantalla, si la pantalla se cae o si la carcasa se daña, desconecte inmediatamente el enchufe de alimentación.

- Puede producirse un cortocircuito que podría provocar un incendio. Póngase en contacto con su distribuidor local de Panasonic para todas las reparaciones que deban llevarse a cabo.

PRECAUCIÓN

■ Uso de la pantalla LCD

No coloque las manos, la cara u objetos cerca de los orificios de ventilación de la pantalla.

- Sale aire caliente de los orificios de ventilación de la parte superior de la pantalla y pueden estar calientes. No coloque las manos o la cara, ni objetos que no pueden resistir el calor, muy cerca de este puerto; de lo contrario, pueden producirse quemaduras o deformaciones.

Asegúrese de desconectar todos los cables antes de mover la pantalla.

- Si la pantalla se desplaza mientras algunos de los cables aún están conectados, los cables pueden dañarse, y podría producirse un incendio o una descarga eléctrica.

Como medida de precaución, desconecte el enchufe de alimentación de la toma de pared antes de realizar cualquier limpieza.

- Si no lo hace, puede sufrir una descarga eléctrica.

Limpie el cable de alimentación con regularidad para evitar que acumule polvo.

- Si se acumula polvo en el enchufe del cable de alimentación, la humedad resultante puede dañar el aislamiento y provocar un incendio. Saque el enchufe del cable de alimentación de la toma de pared y límpielo con un paño seco.

No queme ni dañe las pilas.

- Las pilas no deben exponerse a un calor excesivo, como el que emite la luz solar, el fuego o similares.

Limpieza y mantenimiento

La parte frontal del panel de la pantalla se ha sometido a un tratamiento especial. Limpie la superficie del panel suavemente con un paño de limpieza o un paño suave y que no suelte pelusas.

- Si la superficie está muy sucia, límpiela con un paño suave que no suelte pelusas humedecido en agua pura o agua en la que se ha diluido 100 veces detergente neutro; a continuación, limpie uniformemente con un paño seco del mismo tipo hasta que la superficie esté seca.
- No raye ni golpee la superficie del panel con las uñas u otros objetos duros; de lo contrario, la superficie podría dañarse. Asimismo, evite el contacto con sustancias volátiles como insecticidas, disolventes y diluyentes; de lo contrario, la calidad de la superficie puede verse afectada de forma negativa.

Si el armario se ensucia, límpielo con un paño suave y seco.

- Si el armario está muy sucio, humedezca el paño con agua a la que se ha añadido una pequeña cantidad de detergente neutro y, a continuación, escurra bien el paño. Utilice este paño para limpiar la carcasa y, a continuación, séquela con un paño seco.
- Asegúrese de que el detergente no entra en contacto directo con la superficie de la pantalla. Si entran gotas de agua en el interior de la unidad, pueden surgir problemas de funcionamiento.
- Evite el contacto con sustancias volátiles como insecticidas, disolventes y diluyentes; de lo contrario, la calidad de la superficie puede verse afectada de forma negativa o el revestimiento puede desprenderse. Asimismo, evite que esté en contacto con artículos de caucho o PVC durante largos periodos de tiempo.

Uso de un paño con productos químicos

- No utilice un paño con productos químicos en la superficie del panel.
- Siga las instrucciones para el uso de paños con productos químicos para la carcasa.

Aviso de seguridad importante

Este equipo ha sido probado y ha demostrado cumplir con los límites establecidos para dispositivos digitales de la Clase B, de conformidad con el Apartado 15 de las Normas de la FCC. Estos límites han sido diseñados para proporcionar una protección razonable contra las interferencias perjudiciales en una instalación residencial. Este equipo genera, utiliza y puede radiar energía radioeléctrica, y si no se instala y utiliza de acuerdo con las instrucciones, puede causar interferencias perjudiciales en las comunicaciones por radio. Sin embargo, no existe ninguna garantía de que las interferencias no se produzcan en una instalación particular. Si este equipo causa interferencias perjudiciales en la recepción de la radio o la televisión, lo que puede determinarse apagando y encendiendo el equipo, al usuario se le recomienda intentar corregir la interferencia tomando una o más de las medidas siguientes:

- Cambie la orientación o el lugar de instalación de la antena.
- Aumente la separación entre el equipo y el receptor.
- Conecte el equipo a una toma de corriente diferente de aquella a la que está conectada el receptor.
- Consulte a su concesionario o a un técnico con experiencia para solicitar su ayuda.

Este aparato cumple con el Apartado 15 de las Normas de la FCC. El funcionamiento está sujeto a las dos condiciones siguientes: (1) Este aparato no debe causar interferencias perjudiciales, y (2) debe aceptar cualquier interferencia recibida, incluyendo aquellas que puedan causar un funcionamiento no deseado.

AVISO DE LA FCC:

Para asegurar el cumplimiento ininterrumpido, siga las instrucciones de instalación adjuntas y utilice solamente cables de interfaz blindados cuando conecte a un ordenador o a dispositivos periféricos. Cualquier cambio o modificación que no haya sido aprobado explícitamente por Panasonic Corp. of North America podría anular la autorización que tiene el usuario para utilizar este dispositivo.

Declaración de conformidad de la FCC

Número de modelo TH-55LFV70U

Responsable: Panasonic Corporation of North America
Two Riverfront Plaza, Newark, New Jersey 07102

Dirección de contacto: Panasonic System Communications Company of North America
1-877-655-2357

AVISO PARA CANADÁ:

Este aparato digital de la Clase B cumple con la norma canadiense ICES-003.

Nota:

Puede producirse la retención de imagen. Si muestra una imagen fija durante mucho tiempo, ésta puede que permanezca en la pantalla. Sin embargo, la imagen desaparecerá después de pasar un rato.

Créditos de marcas comerciales

- VGA es una marca comercial de International Business Machines Corporation.
 - Microsoft®, Windows®, Windows Vista® e Internet Explorer® son marcas comerciales registradas o marcas comerciales de Microsoft Corporation en los Estados Unidos y/u otros países.
 - Macintosh, Mac, Mac OS, OS X y Safari son marcas comerciales de Apple Inc. registradas en Estados Unidos y otros países.
 - SVGA, XGA, SXGA y UXGA son marcas comerciales registradas de Video Electronics Standard Association.
 - HDMI, el logotipo de HDMI y High-Definition Multimedia Interface son marcas comerciales o marcas comerciales registradas de HDMI Licensing LLC en Estados Unidos y otros países.
 - RoomView, Crestron RoomView y Fusion RV son marcas comerciales registradas de Crestron Electronics, Inc, y Crestron Connected es una marca comercial de Crestron Electronics, Inc.
- Incluso si no se ha realizado una afirmación especial sobre las marcas comerciales de empresas o productos, se han respetado por completo estas marcas comerciales.

Accesorios

Accesorios suministrados

Compruebe que tiene los accesorios y artículos que se muestran a continuación

Manual de instrucciones de funcionamiento

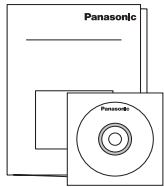

Tarjeta de garantía (TH-55LFV70U)

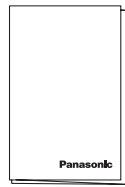

Mando a distancia



N2QAYA000093

Pilas AAA para el mando a distancia

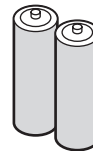

2 pilas AAA

Cable LAN (CAT5e)



TZZ00001774A

Cable de alimentación de CA

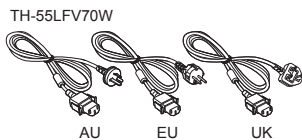

TH-55LFV70W

AU

EU

UK

TZZ00000722A

TZZ00000710A

TZZ00000724A



TH-55LFV70U

US

TZZ00000671A

3 bridas para cables

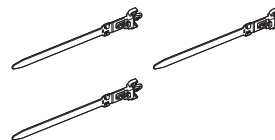

TZZ00000694A

Receptor de infrarrojos externo



TZZ00001730A

Atención:

- Almacene las piezas pequeñas de forma adecuada y manténgalas alejadas de los niños.
- Deseche el protector del cable de alimentación y los materiales de embalaje de forma adecuada después de extraer los artículos.

Pilas del mando a distancia

Funciona con dos pilas AAA.

1. Tire del gancho y sujételo; a continuación, abra la tapa de las pilas.
2. Inserte las pilas: tenga en cuenta la polaridad (+ y -).
3. Vuelva a colocar la tapa.

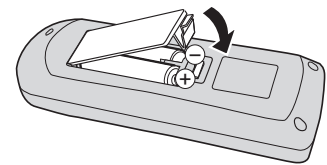
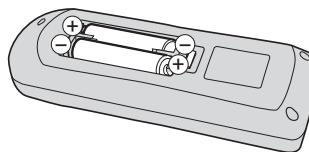
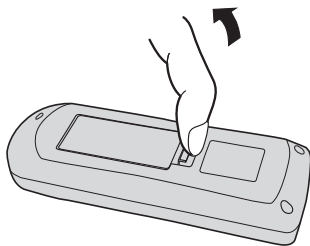

Sugerencia útil:

En el caso de los usuarios que utilizan el mando a distancia con frecuencia, se recomienda sustituir las pilas usadas por pilas alcalinas para prolongar la duración.



Precaución sobre el uso de las pilas

Una instalación incorrecta puede provocar fugas y corrosión de las pilas que pueden dañar el mando a distancia. Las pilas deben desecharse de manera ecológica.

Tenga en cuenta las siguientes precauciones:

1. Las pilas deben sustituirse siempre de dos en dos. Utilice siempre pilas nuevas al sustituir las antiguas.
2. No se debe combinar una pila usada con una nueva.
3. No mezcle tipos de pilas (por ejemplo: "zinc-carbono" con "alcalina").
4. No intente cargar, cortocircuitar, desmontar, calentar o quemar las pilas usadas.
5. La sustitución de las pilas es necesaria cuando el mando a distancia funciona de forma esporádica o deja de hacer funcionar la pantalla.
6. No queme ni dañe las pilas.
7. Las pilas no deben exponerse a un calor excesivo, como el que emite la luz solar, el fuego o similares.

Montaje VESA

Para montar esta pantalla en una pared, deberá adquirir un kit de montaje en pared estándar.

1. Extienda la sábana protectora con la que estaba envuelta la pantalla en el embalaje sobre una mesa, debajo de la superficie de la pantalla para que no se raye su superficie.
2. Asegúrese de que dispone de todos los accesorios para montar la pantalla (soporte de pared, soporte de techo, etc.).
3. Siga las instrucciones incluidas en el kit de montaje en pared. Si no sigue los procedimientos de montaje correctos, se pueden producir daños en el equipo o lesiones en el usuario o personal de instalación. La garantía del producto no cubre los daños provocados por una instalación incorrecta.
4. Para el kit de montaje en pared, utilice los tornillos de montaje M6 (que tienen una longitud 10 mm superior al grosor del soporte de montaje) y apriételes firmemente.

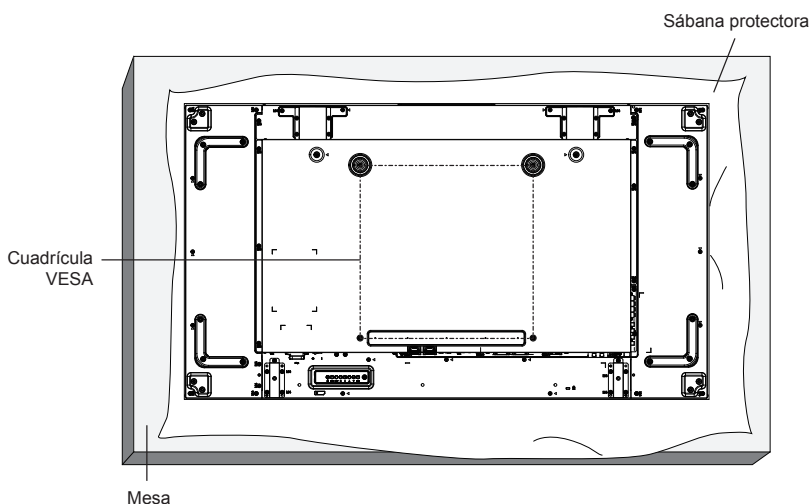

Precauciones durante la instalación o el traslado

Para evitar que se caiga la pantalla:

- Sujete las asas cuando traslade la pantalla.
- No toque otras partes, solo las asas.
- Traslade la pantalla entre más de dos personas y manipúlela con cuidado. Tenga en cuenta que la pantalla se puede romper fácilmente si no la manipula con cuidado.
- Al realizar la instalación en el techo, es recomendable instalar la pantalla con soportes de metal, disponibles en el mercado. Para conocer las instrucciones de instalación detalladas, consulte la guía incluida en el soporte correspondiente.
- Para reducir la probabilidad de lesiones y daños derivados de la caída de la pantalla en caso de terremoto u otro desastre natural, asegúrese de consultar la ubicación de instalación al fabricante del soporte.
- Cuando transporte la pantalla, no aplique una fuerza de torsión a la superficie del panel.
- Para realizar la instalación en vertical, gire la pantalla a la derecha.

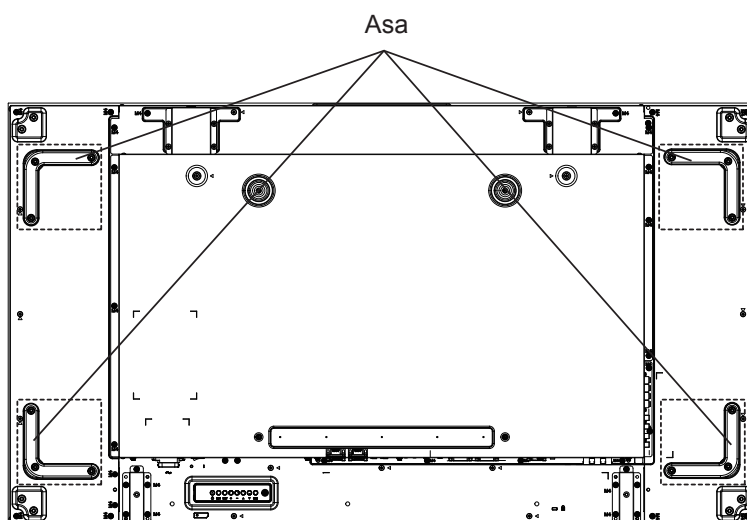

Cuando instale varias pantallas, deje un espacio de 0,5 mm entre cada pantalla cuando estas estén apagadas.

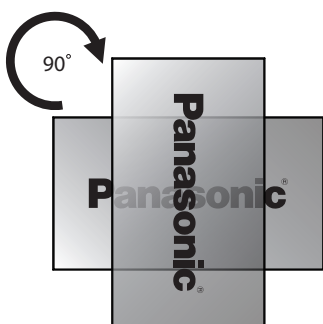

NOTA:

- No la gire hacia el lado izquierdo ni la utilice en esta posición.

Precauciones al instalar multipantallas

Mantener espacios entre pantallas

Las pantallas se expanden ligeramente debido al calor tras encenderlas. Cuando instale múltiples pantallas, es necesario mantener un espacio de 0,5 mm en los lados izquierdo, derecho, superior e inferior, respectivamente, entre pantallas en previsión del contacto de las mismas causado por la expansión.

Si el espacio es inferior a 0,5 mm, podrían darse fallos de imagen debido a la distorsión de la visualización causada por la expansión de calor.

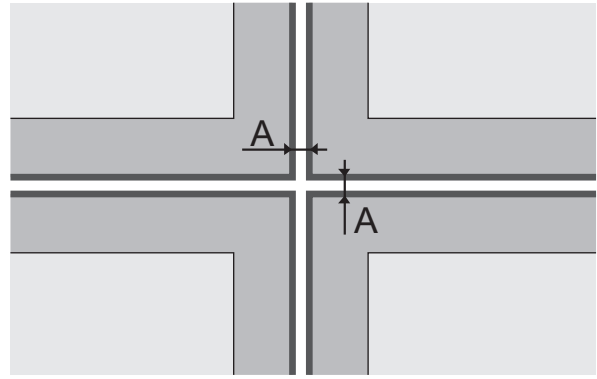

A: Espacio entre pantallas (lados izquierdo, derecho, superior e inferior, respectivamente), 0,5 mm

No permita que las esquinas de las pantallas se toquen entre ellas.

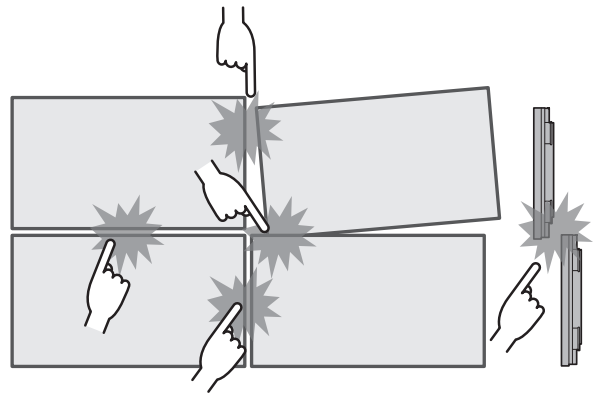

Una vez colocadas las pantallas en los soportes de la parte posterior y ajustadas las posiciones, no ajuste las posiciones en la parte frontal usando la placa, etc. Si lo hace, podría provocar daños en la imagen debido a la distorsión de la visualización.

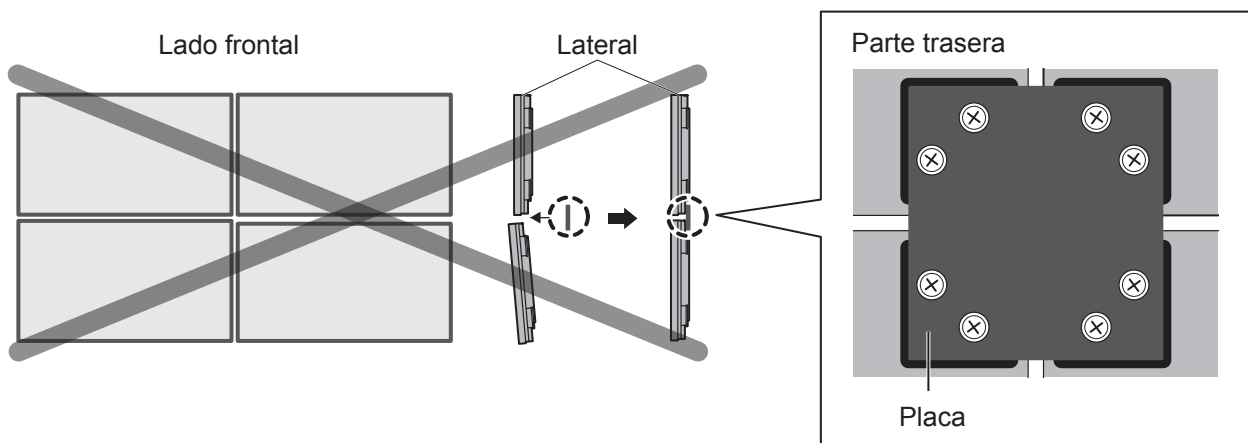

Instalación suspendida en el techo

Puede mover la pantalla colocándole cáncamos disponibles en el mercado (M10) y suspendiéndola del techo, etc.

Posiciones de montaje de los cáncamos

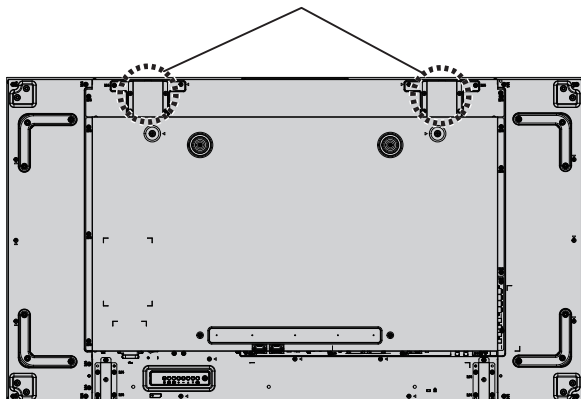

Nota:

- La suspensión e instalación debe realizarlas un profesional.
- No la instale usando solo un cáncamo.
- Utilícelo únicamente para colgarla temporalmente, etc.

Seguridad Kensington

Ranura de seguridad Kensington

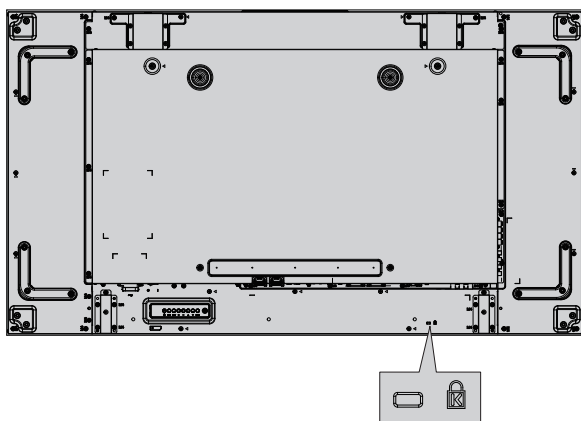

Nota:

Esta ranura de seguridad es compatible con los cables de seguridad Kensington.

Conexiones

Conexión del cable de CA y fijación de los cables

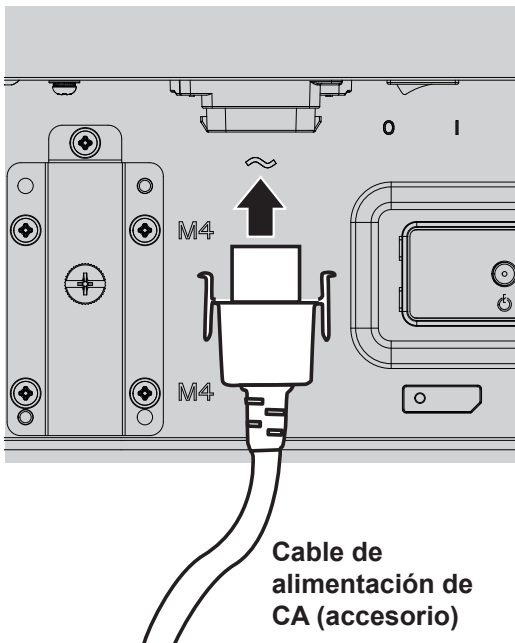

- Conecte el cable de CA a la pantalla.
- Conecte el cable de CA con firmeza hasta que encaje en su posición. Asegúrese de que el cable de CA está bloqueado tanto en el lado izquierdo como en el derecho.

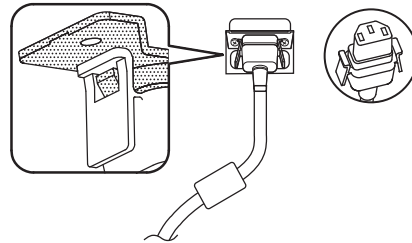

- Para desconectar el cable de CA, pulse las dos pestañas y tire.

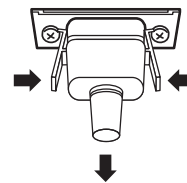

NOTA:

- Al desconectar el cable de CA, asegúrese de desconectar primero el enchufe del cable de CA de la toma de pared.

Uso de las bridas

Sujete los cables sobrantes con las bridas.

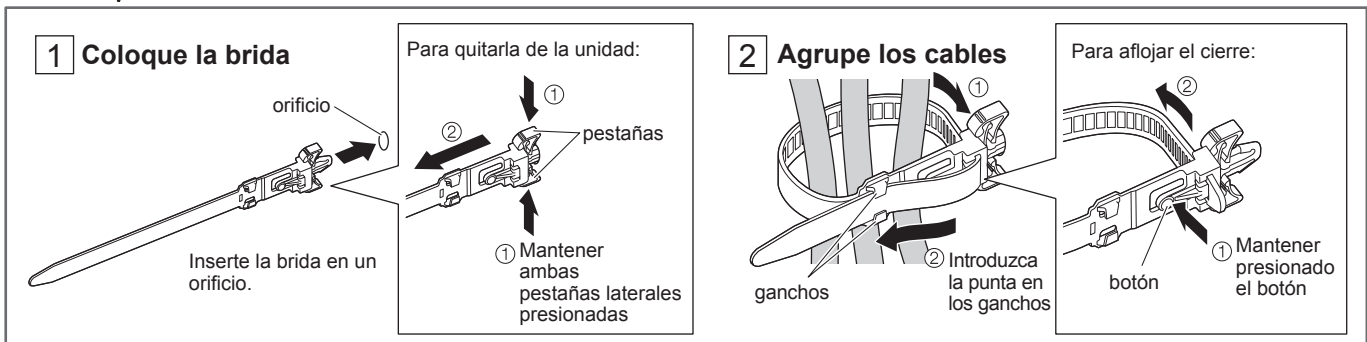
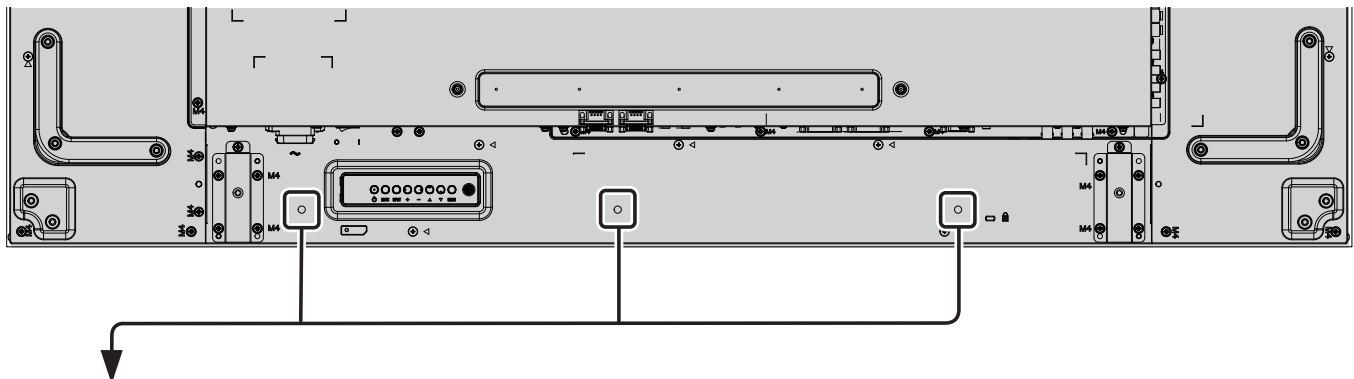

Conexión del equipo de vídeo

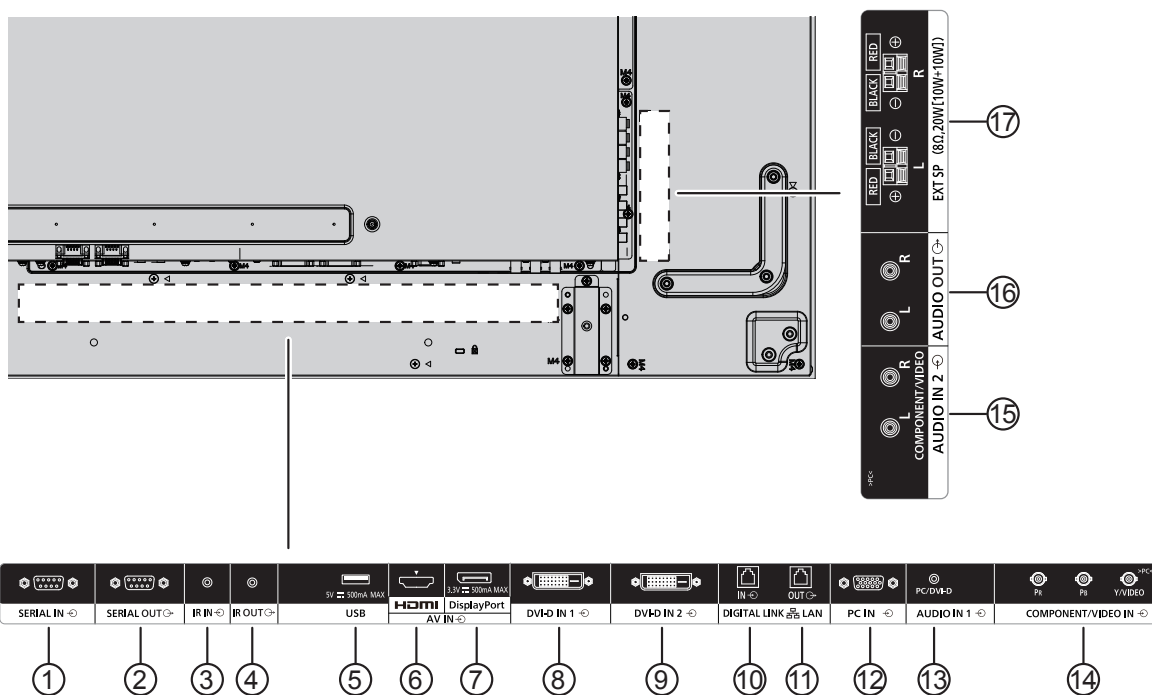

①/② SERIAL IN, SERIAL OUT

El terminal de entrada/salida SERIAL controla la pantalla al conectarla a un PC.

③/④ IR IN, IR OUT

Permiten controlar varias pantallas con un mando a distancia, así como conectar otra pantalla a través de este puerto de ENTRADA/SALIDA.

La señal de infrarrojos recibida a través de la primera unidad se enviará a la segunda unidad.

⑤ USB

Permite conectar un dispositivo de almacenamiento USB.

⑥ HDMI IN

Entrada de vídeo/audio HDMI.

⑦ DisplayPort IN

Entrada de vídeo DisplayPort.

⑧/⑨ DVI-D IN-1, DVI-D IN-2

Entrada de vídeo DVI-D.

⑩/⑪ DIGITAL LINK, LAN IN OUT

Permite la conexión a una red de terminal de entrada DIGITAL LINK para controlar la pantalla.

Si lo prefiere, puede conectarse a un dispositivo que envía señales de vídeo y audio a través del terminal DIGITAL LINK.

⑫ PC IN

Terminal de entrada de PC.

⑬ AUDIO IN 1 (DVI-D / PC)

Permite conectar la salida de audio de un dispositivo conectado a DVI-D IN, PC IN.

⑭ COMPONENT/VIDEO IN

Entrada de la fuente YPbPr del componente desde el dispositivo AV externo.

Para la entrada CVBS, realice la conexión con el cable CVBS desde la salida de vídeo de su dispositivo AV hasta la entrada Y de la pantalla (se necesita un adaptador BNC-RCA).

⑮ AUDIO IN 2

Entrada de la fuente de audio desde el dispositivo AV externo.

⑯ AUDIO OUT

Salida de la fuente de audio conectada desde el conector AUDIO IN a un dispositivo AV externo.

⑰ EXT SP

Salida de los altavoces externos.

Conexión de los terminales SERIAL

El terminal SERIAL se utiliza cuando la pantalla se controla a través de un computador.

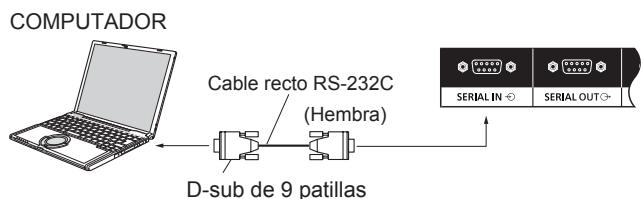

Asimismo, una pantalla LCD específica se puede controlar con un PC mientras varias pantallas LCD se conectan en cadena.

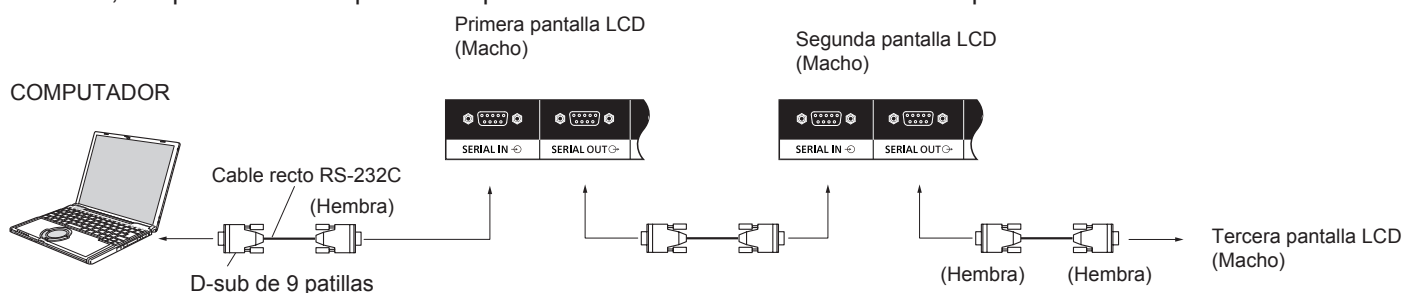

Notas:

- Utilice el cable recto RS-232C para conectar el computador a la pantalla.
- El computador se muestra solo a modo de ejemplo.
- El equipo y los cables adicionales que se muestran no se suministran con este producto.
- Cuando utilice la conexión en cadena, establezca "Posición en cadena serie" en "Ajustes control". (Consulte la página 61.)
- Para la conexión en cadena, utilice un cable recto conectado a las patillas numeradas del ② al ⑧.

El terminal SERIAL cumple las especificaciones de la interfaz RS-232C, por lo que la pantalla se puede controlar a través de un computador que esté conectado a este terminal.

El computador necesitará el software que permite el envío y la recepción de datos de control que cumpla las condiciones que se indican a continuación. Utilice una aplicación informática como el software de lenguaje de programación. Consulte la documentación de la aplicación informática para obtener más información.

Nombres de señales del terminal SERIAL IN:

Disposición de las patillas del terminal SERIAL	N.º de patilla	Nombre de la señal
		②
③		TXD
④		DTR
⑤		GND
⑥		DSR
⑦		← (cortocircuito en este producto)
⑧		
①⑨		NC

Estos nombres de señales son los de las especificaciones del computador.

Parámetros de comunicación:

Nivel de la señal	Compatible con RS-232C
Método de sincronización	Asíncrono
Velocidad en baudios	9600 bps
Paridad	Ninguno
Longitud de caracteres	8 bits
Bit de parada	1 bit
Control de flujo	-

Conexiones

Formato básico de datos de control

La transmisión de datos de control desde el computador se inicia con una señal STX, seguida por el comando, los parámetros y, por último, una señal ETX en ese orden. Si no hay parámetros, no es necesario enviar la señal de parámetro.

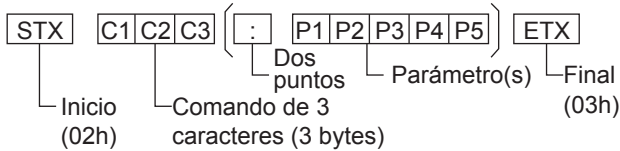

Notas:

- Si se transmiten varios comandos, asegúrese de que espera la respuesta para el primer comando que proviene de esta unidad antes de enviar el siguiente comando.
- Tenga en cuenta que si envía un comando con ID="00" no obtendrá ninguna respuesta.
- Para la transmisión de comandos, asegúrese de esperar al menos 700 ms antes de enviar el siguiente comando.
- Si se envía un comando incorrecto por error, esta unidad enviará un comando "ER401" al computador.
- Póngase en contacto con un centro de servicio autorizado para obtener instrucciones detalladas sobre la utilización de comandos.
- Cuando está apagada, la pantalla solo responde al comando PON.
- Cuando la función de ID en serie (P45) está en ON, solo se pueden utilizar los comandos que incluyan la misma ID de pantalla. Agregue AD94, RAD=<XXX> en el encabezamiento del formato. Como <XXX>, escriba una ID de pantalla de 001 a 100, o 000, o escriba un grupo de ID de AAA (como A) a GGG (como G).

Comando

Comando	Parámetro	Detalles de control
PON	Ninguno	Encendido
POF	Ninguno	Apagado
AVL	***	Volumen 000 - 100
AMT	0	Silenciamiento de audio apagado
	1	Silenciamiento de audio encendido
IMS	Ninguno	Elegir entrada (alternar)
	VD1	Entrada VIDEO IN (VIDEO)
	YP1	Entrada COMPONENT/RGB IN (Componente)
	HM1	Entrada HDMI (HDMI)
	DV1	Entrada DVI-D1 IN (DVI-D1)
	DV2	Entrada DVI-D2 IN (DVI-D2)
	PC1	Entrada PC IN (PC)
	DL1	Entrada DIGITAL LINK
DP1	Entrada DisplayPort	
UD1	Entrada USB	
DAM	Ninguno	Elegir modo de pantalla (alternar)
	ZOOM	Zoom1
	FULL	16:9
	NORM	4:3
	ZOM2	Zoom2

Conexión de los terminales IR IN / IR OUT

Utilice un miniconector estéreo de 3,5 mm para conectar la entrada IR OUT de la primera pantalla LCD a la entrada IR IN de la segunda pantalla LCD. La señal de infrarrojos de la primera pantalla LCD se enviará a la segunda pantalla LCD.

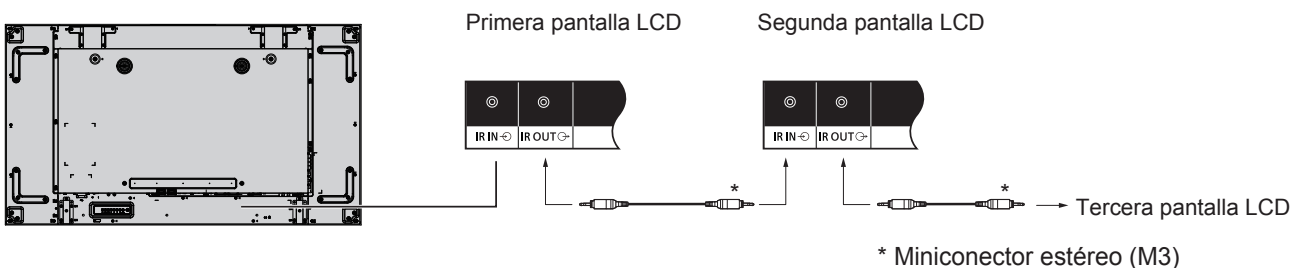

En este momento, el receptor de infrarrojos de la segunda pantalla LCD no funcionará. Puede realizar una conexión en cadena repitiendo la conexión anterior.

Conexión de ejemplo mediante el terminal USB

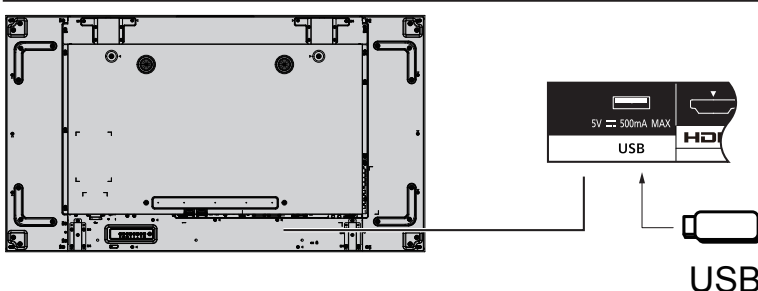

Conexión HDMI

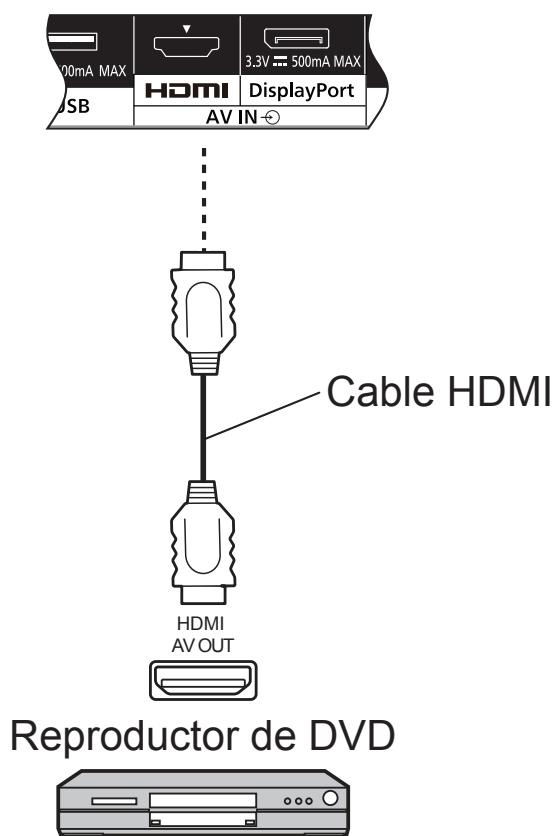

[Asignaciones de patillas y nombres de señales]

	N.º de patilla	Nombre de la señal	N.º de patilla	Nombre de la señal
	①	T.M.D.S. Data2 +	⑪	T.M.D.S. Clock Shield
	②	T.M.D.S. Data2 Shield	⑫	T.M.D.S. Clock –
	③	T.M.D.S. Data2 –	⑬	CEC
	④	T.M.D.S. Data1 +	⑭	Reserved (N.C. on device)
	⑤	T.M.D.S. Data1 Shield	⑮	SCL
	⑥	T.M.D.S. Data1 –	⑯	SDA
	⑦	T.M.D.S. Data0 +	⑰	DDC/CEC Ground
	⑧	T.M.D.S. Data0 Shield	⑱	+5 V DC
	⑨	T.M.D.S. Data0 –		Detección de conexión en caliente
	⑩	T.M.D.S. Clock +		

Nota:

- El equipo y el cable HDMI adicionales que se muestran no se suministran con este producto.

Conexión DisplayPort

PC con salida DisplayPort

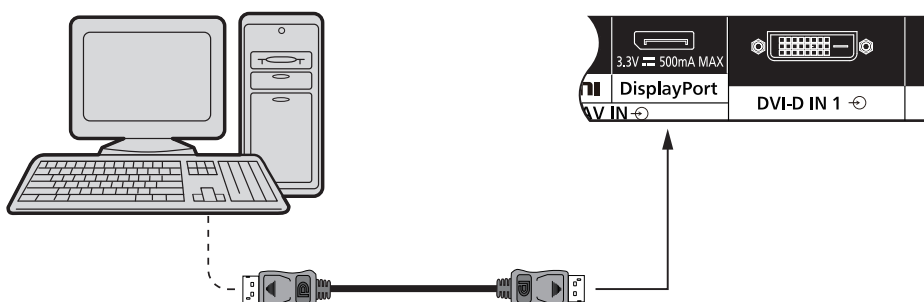

Cable DisplayPort

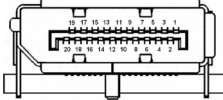
Disposición de las patillas del conector de entrada DisplayPort:	N.º de patilla	Nombre de la señal	N.º de patilla	Nombre de la señal
	 <p>Vista del puerto de conexión</p>	①	Lane0(p)	⑪
②		GND	⑫	Lane3(n)
③		Lane0(n)	⑬	Config1
④		Lane1(p)	⑭	Config2
⑤		GND	⑮	AUX_CH (n)
⑥		Lane1(n)	⑯	GND
⑦		Lane2(p)	⑰	AUX_CH (p)
⑧		GND	⑱	Detección de conexión en caliente
⑨		Lane2(n)	⑲	DP Power_Return
⑩		Lane3(p)	⑳	DP Power

Nota:

- La entrada DisplayPort solo es compatible con DP++.
- El equipo y los cables adicionales que se muestran no se suministran con este producto.

Conexión DVI-D IN 1, DVI-D IN 2

PC con salida de vídeo DVI-D

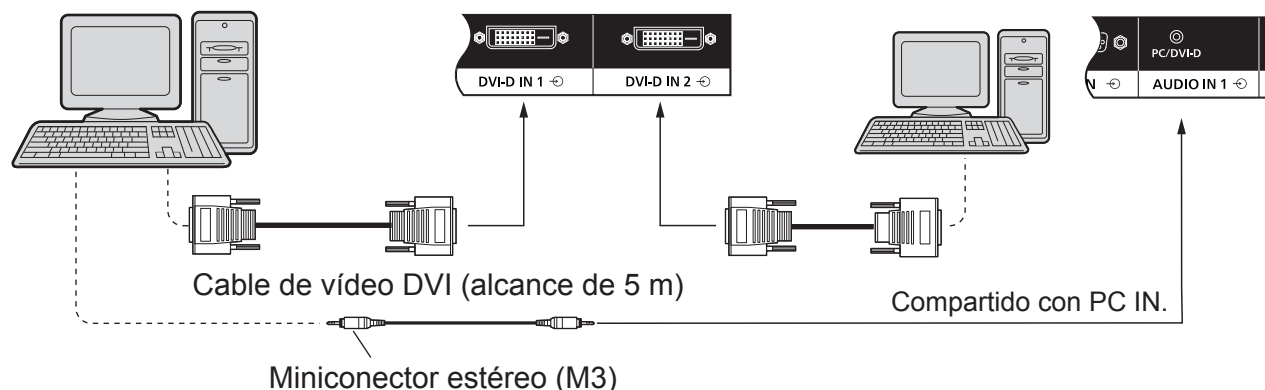

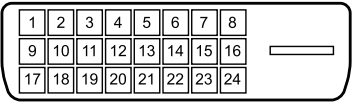
Disposición de las patillas del conector de entrada DVI-D:	N.º de patilla	Nombre de la señal	N.º de patilla	Nombre de la señal
 <p>Vista del puerto de conexión</p>	①	T.M.D.S. Data2 -	⑬	—
	②	T.M.D.S. Data2 +	⑭	+5 V DC
	③	T.M.D.S. Data2 Shield	⑮	Ground
	④	—	⑯	Detección de conexión en caliente
	⑤	—	⑰	T.M.D.S. Data0 -
	⑥	DDC Clock	⑱	T.M.D.S. Data0 +
	⑦	DDC Data	⑲	T.M.D.S. Data0 Shield
	⑧	—	⑳	—
	⑨	T.M.D.S. Data1 -	㉑	—
	⑩	T.M.D.S. Data1 +	㉒	T.M.D.S. Clock Shield
	⑪	T.M.D.S. Data1 Shield	㉓	T.M.D.S. Clock +
	⑫	—	㉔	T.M.D.S. Clock -

Nota:

- El equipo y los cables adicionales que se muestran no se suministran con este producto.
- No se puede conectar con otros modelos de pantalla.

Conexión de ejemplo mediante el terminal DIGITAL LINK

Un transmisor de cable de par trenzado como Panasonic Digital Interface Box (ET-YFB100) utiliza cables de par trenzado para transmitir señales de vídeo y audio de entrada, y estas señales digitales pueden entrar en la pantalla mediante el terminal DIGITAL LINK.

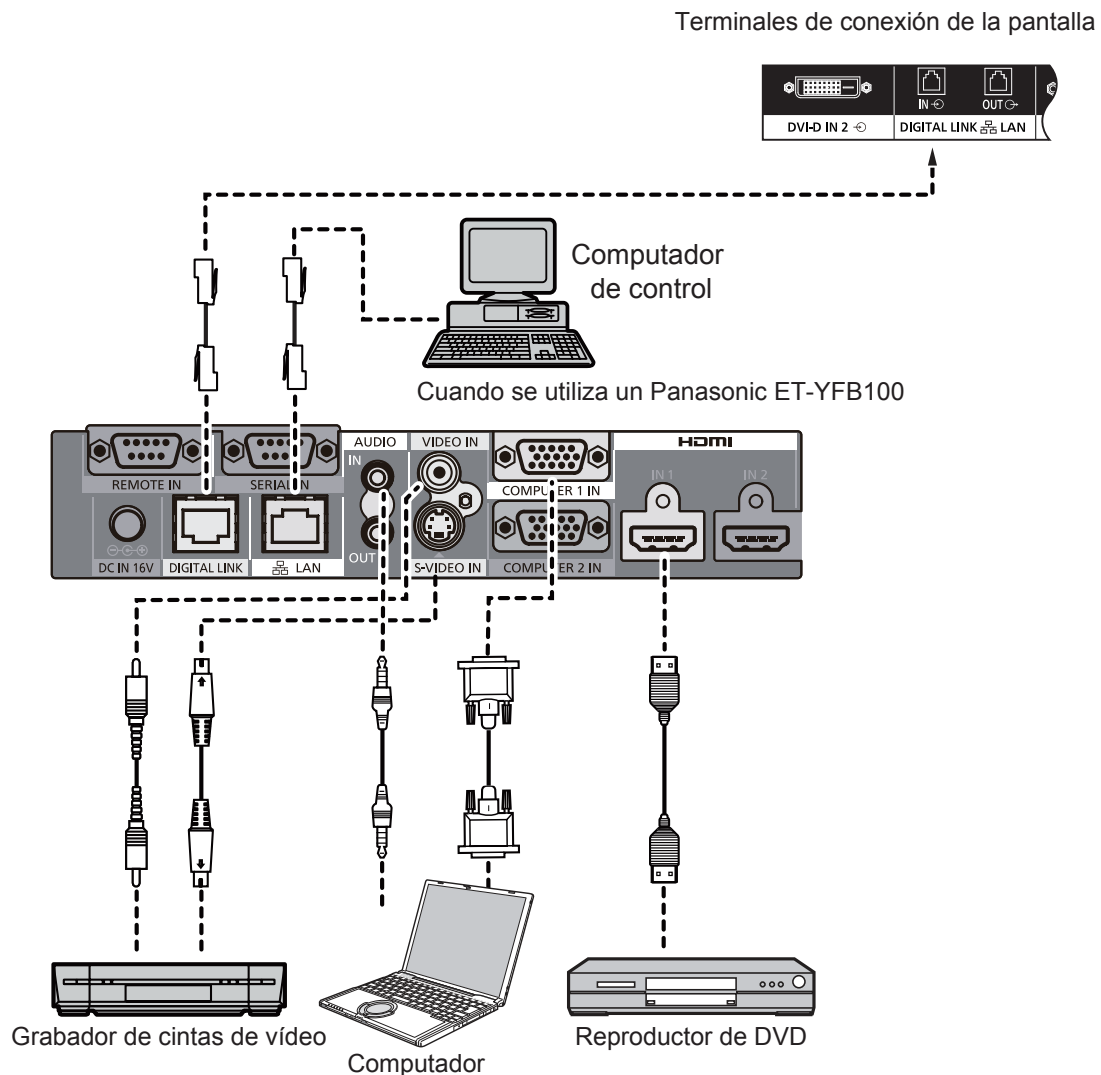

Notas:

- Al realizar la conexión mediante DIGITAL LINK, asegúrese de configurar cada uno de los valores de "Configuración de red".
- Para obtener más información sobre las precauciones relacionadas con la conexión a los terminales DIGITAL LINK, consulte la sección "Conexión con un transmisor de cable de par trenzado".

Conexión en cadena:

Cuando se utilizan varias pantallas, estas pantallas LCD se pueden conectar en cadena.

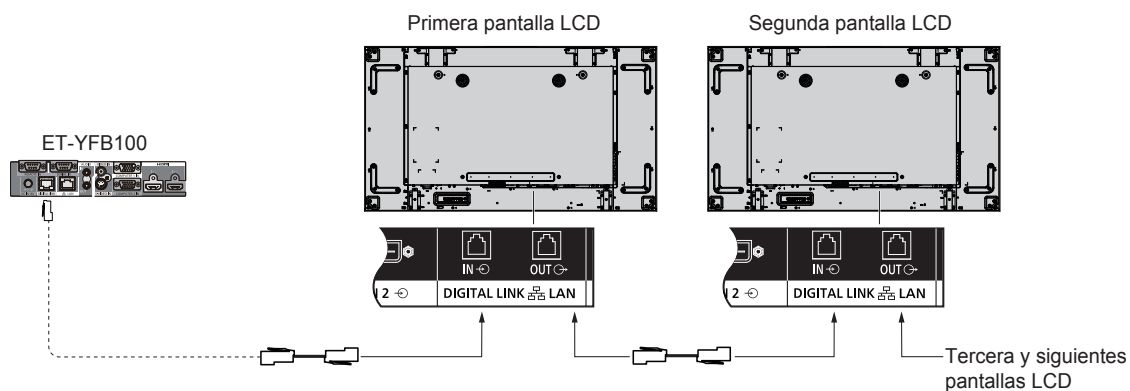

Notas:

- Se pueden conectar hasta 10 pantallas en cadena, pero el número de pantallas conectadas puede estar limitado por el cable, la señal o el equipo que se utilice.
- Las señales HDCP se pueden procesar, con un máximo de 8 pantallas conectadas a través de una conexión en cadena.
- DIGITAL LINK OUT de esta unidad no envía la imagen ni el sonido aunque esté conectada a la entrada DIGITAL LINK de otros dispositivos.

Conexión de terminales de entrada de PC

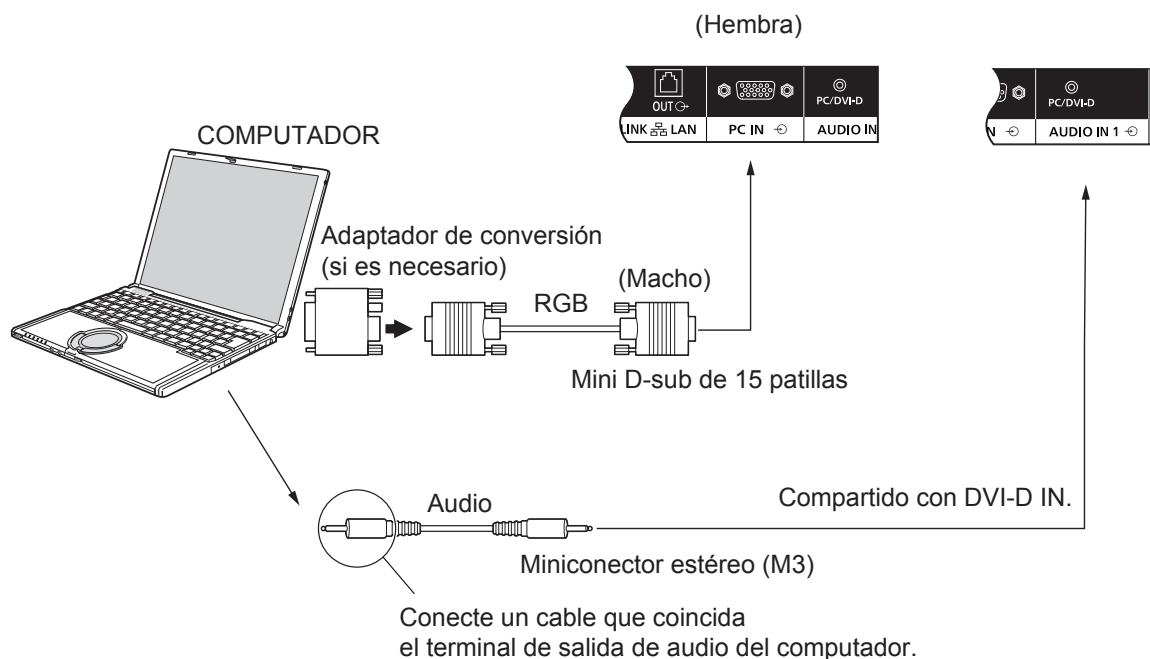

Notas:

- Las señales informáticas que se pueden introducir son aquellas con una frecuencia de barrido horizontal de 30 a 110 kHz y una frecuencia de barrido vertical de 48 a 120 Hz. (No obstante, la imagen no se muestra correctamente si las señales superan 1200 líneas).
- La resolución de pantalla es como máximo de 1440 × 1080 puntos cuando la relación de aspecto se establece en "4:3" y de 1920 × 1080 puntos cuando la relación de aspecto se establece en "16:9". Si la resolución de pantalla supera estos valores máximos, puede que no sea posible mostrar los detalles con suficiente claridad.
- Los terminales de entrada de PC son compatibles con DDC2B. Si el computador conectado no es compatible con DDC2B, deberá realizar cambios de configuración en el computador en el momento de la conexión.
- Algunos modelos de PC no se pueden conectar al producto.
- No es necesario utilizar un adaptador para ordenadores con un terminal mini D-sub de 15 patillas compatible con DOS/V.
- El computador que aparece en la ilustración se muestra solo a modo de ejemplo.
- El equipo y los cables adicionales que se muestran no se suministran con este producto.
- No ajuste las frecuencias de barrido horizontal y vertical para señales de PC superiores o inferiores al rango de frecuencia especificado.

Nombres de señales para el conector mini D-sub de 15 patillas

<p>Disposición de las patillas del terminal de entrada de PC</p>	N.º de patilla	Nombre de la señal	N.º de patilla	Nombre de la señal	N.º de patilla	Nombre de la señal
	①	R	⑥	GND (Ground)	⑪	NC (not connected)
②	G	⑦	GND (Ground)	⑫	SDA	
③	B	⑧	GND (Ground)	⑬	HD/SYNC	
④	NC (not connected)	⑨	+5 V DC	⑭	VD	
⑤	GND (Ground)	⑩	GND (Ground)	⑮	SCL	

Conexión VIDEO IN

Nota:

- El equipo, los cables y los adaptadores adicionales que se muestran no se suministran con este producto.

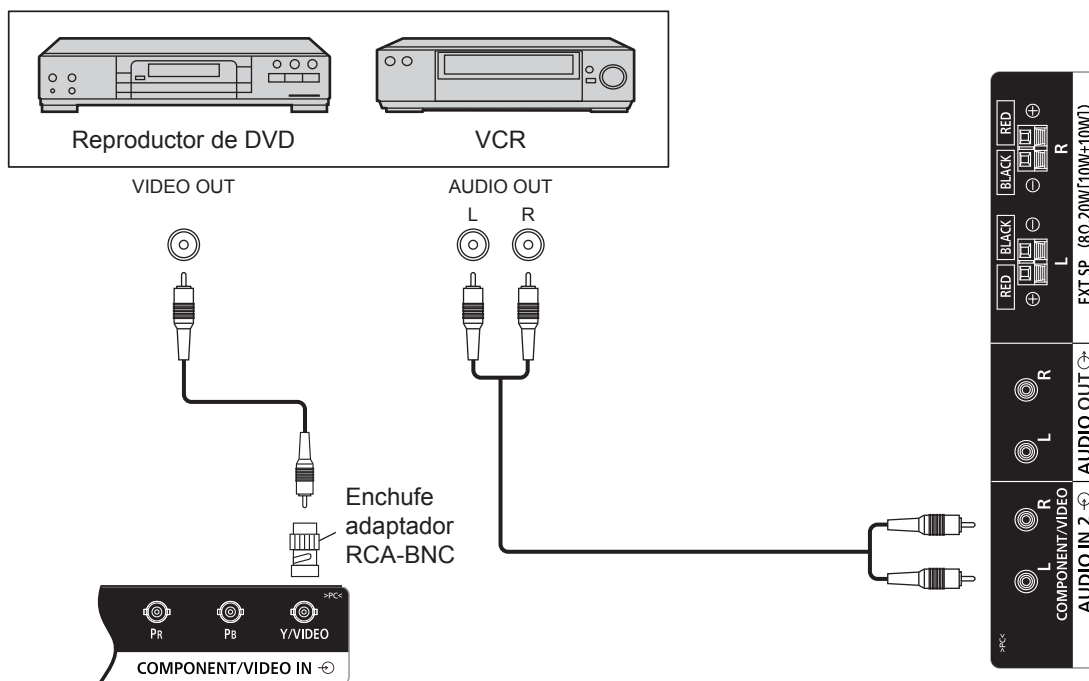

Conexión COMPONENT

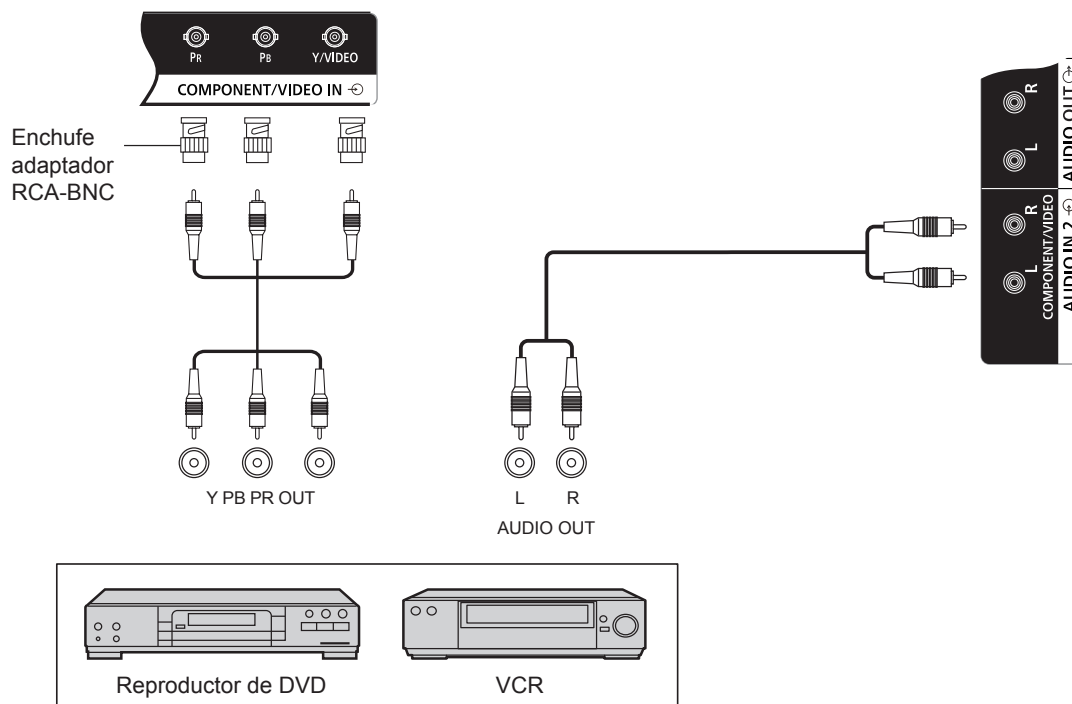

Conexión AUDIO OUT

Nota:

- AUDIO OUT es un terminal exclusivo para un equipo de audio externo.
- El equipo y los cables adicionales que se muestran no se suministran con este producto.

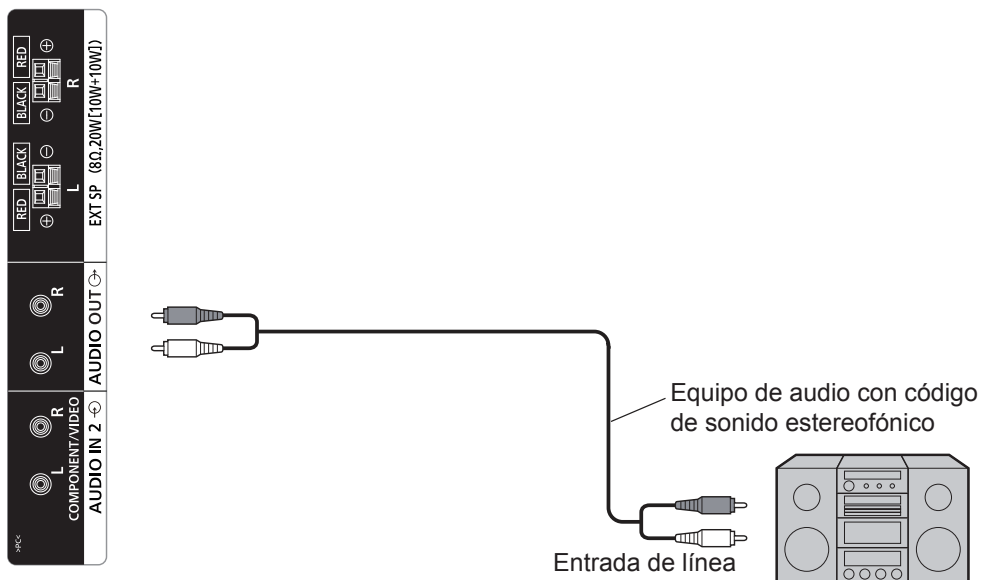

Conexión de altavoces

Nota:

- Mientras presiona la pestaña, inserte el cable principal.
- Vuelva a colocar la pestaña en la posición original.

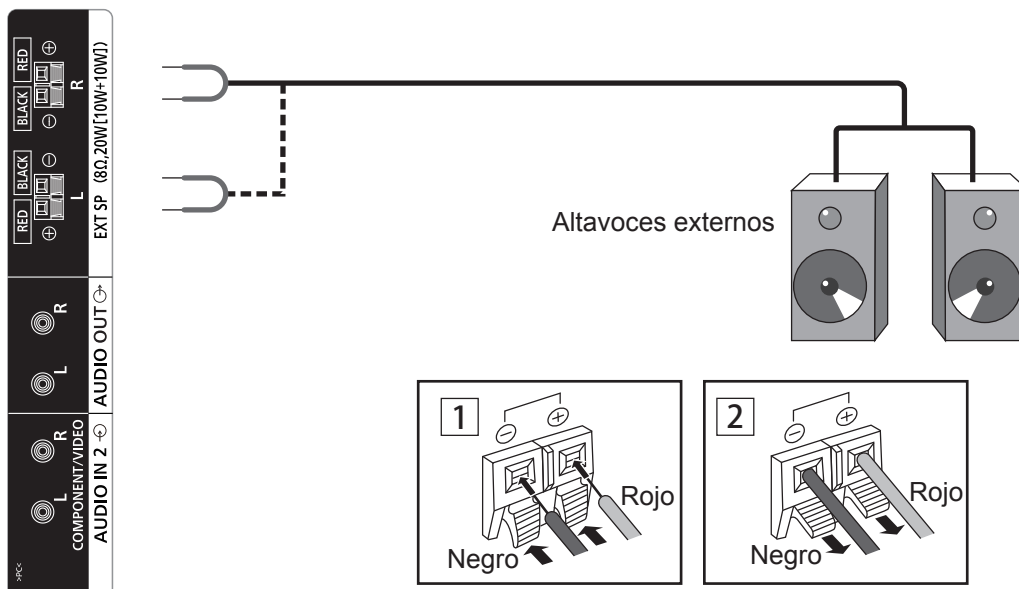

Encendido/apagado

Conexión del cable de alimentación de CA a la pantalla.

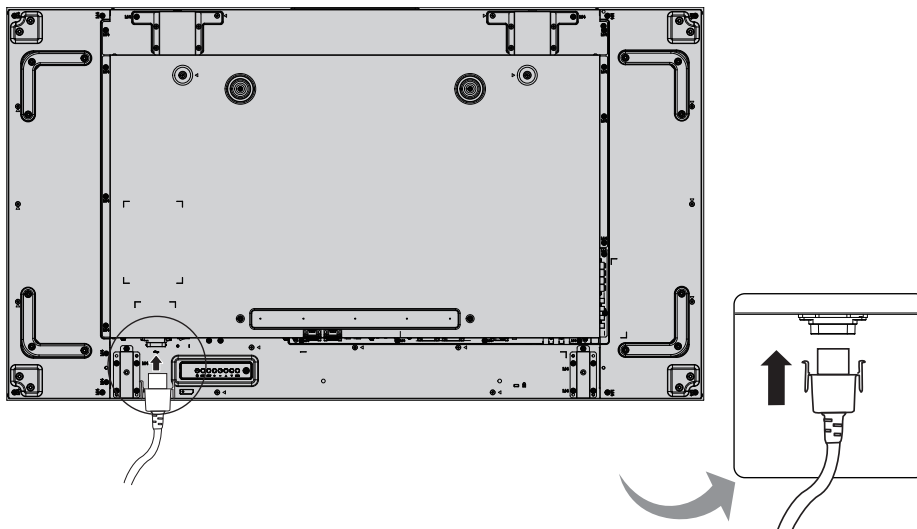



Conexión del enchufe a la toma de pared.

Notas:

- Al desconectar el cable de CA, asegúrese de desconectar primero el enchufe del cable de CA de la toma de pared.
- Pulse el interruptor de encendido en la pantalla para encender el producto: Encendido

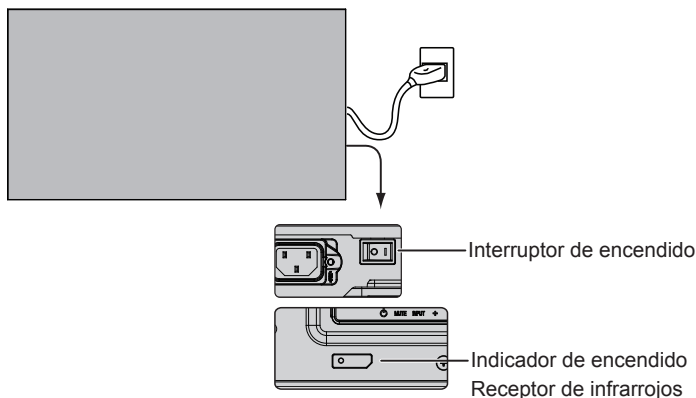
Indicador de encendido: Verde



1. Pulse el botón  en el mando a distancia para apagar la pantalla.

Indicador de encendido: Rojo (en espera)

2. Pulse el botón  en el mando a distancia para encender la pantalla.

Indicador de encendido: Verde

3. Apague la alimentación de la pantalla pulsando el interruptor  de la unidad cuando la pantalla esté encendida o en modo de espera.

Nota:

- Durante el funcionamiento de la función de gestión de energía, el indicador de alimentación se ilumina en color naranja en el estado apagado.



Encendido/apagado

La primera vez que se enciende la unidad

Cuando la unidad se enciende por primera vez, se mostrará la siguiente pantalla. Seleccione los elementos con el mando a distancia.

Idioma de OSD

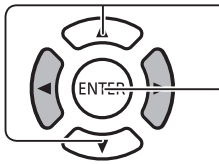

1. Seleccione el idioma.
2. Ajustar.



Puesta de HORA ACTUAL

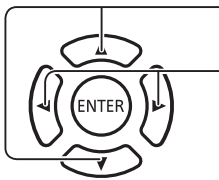

1. Seleccione "Día de semana" u "HORA ACTUAL".
2. Configure "Día de semana" u "HORA ACTUAL".

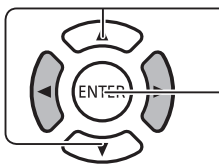
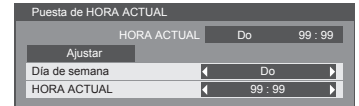

1. Seleccione "Ajustar".
2. Ajustar.

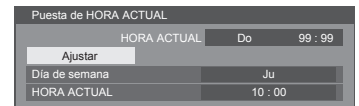

Notas:

- Una vez que se han ajustado los elementos, las pantallas no se mostrarán la próxima vez que se encienda la unidad.
- Después del ajuste, los elementos se pueden cambiar en los siguientes menús.
Idioma de OSD
Puesta de HORA ACTUAL

Selección de la señal de entrada



Pulse para seleccionar la señal de entrada que se reproduce en función del equipo que se ha conectado a la pantalla.

Las señales de entrada cambiarán de la siguiente manera:

→ HDMI → DisplayPort → DIGITAL LINK → DVI-D1 → DVI-D2 → PC → Componente → VIDEO → USB (alternar) →

HDMI: Terminal de entrada HDMI en AV IN (HDMI).

DisplayPort: Terminal de entrada DisplayPort en AV IN (DisplayPort).

DVI-D1, DVI-D2: Terminal de entrada DVI-D1 o DVI-D2 en DVI-D IN.

Componente: Terminal de entrada Componente en COMPONENT/VIDEO IN.

VIDEO: Terminal de entrada VIDEO en COMPONENT/VIDEO IN.

PC: Terminal de entrada de PC en PC IN.

USB: Terminal de entrada USB.

DIGITAL LINK: Terminal de entrada DIGITAL LINK a DIGITAL LINK.



Notas:

- También se puede realizar la selección pulsando el botón INPUT en la unidad.
- Realice la selección para hacer coincidir las señales de la fuente conectada con los terminales COMPONENT/VIDEO IN. (Consulte la página 42)

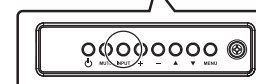
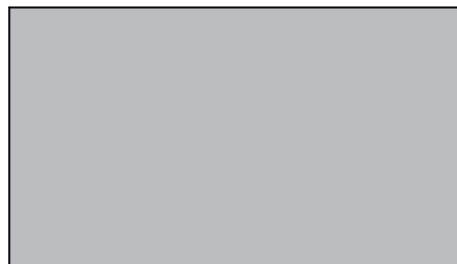

Consulte la página 28

Controles básicos

Unidad principal

Indicador de encendido

El indicador de encendido se iluminará.

- Apagado ----- El indicador no está encendido (la unidad seguirá consumiendo energía mientras el cable de alimentación esté insertado en la toma de pared).
- En espera ----- Rojo
Naranja (Cuando "Configuración de red" está establecido en "Encendido".)
- Encendido ----- Verde

Gestión de energía de PC (DPMS) y gestión de energía de otras entradas (DVI, HDMI): naranja (con cada señal de entrada).

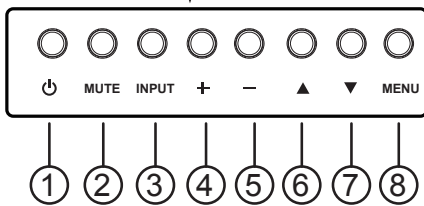
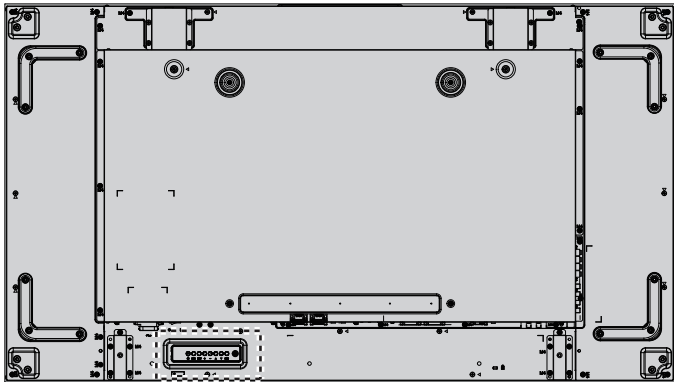

① Botón de encendido

Utilice este botón para encender la pantalla o establecer la pantalla en modo en espera.

② Botón MUTE

Utilice este botón para activar/desactivar el silenciamiento de audio.

③ Botón INPUT

- Utilice este botón para seleccionar la fuente de entrada.
- Utilice este botón para realizar selecciones mientras se muestra el menú de OSD.

④ Botón [+]

Utilice este botón para aumentar el ajuste mientras el menú de OSD está activado o aumentar el nivel de salida de audio mientras el menú de OSD está desactivado.

⑤ Botón [-]

Utilice este botón para disminuir el ajuste mientras el menú de OSD está activado o disminuir el nivel de salida de audio mientras el menú de OSD está desactivado.

⑥ Botón [▲]

Utilice este botón para desplazar la barra de resaltado hacia arriba y ajustar el elemento seleccionado mientras el menú de OSD está activado.

⑦ Botón [▼]

Utilice este botón para desplazar la barra de resaltado hacia abajo y ajustar el elemento seleccionado mientras el menú de OSD está activado.

⑧ Botón MENU

Activa el menú de OSD cuando está desactivado. Cuando el menú de OSD está activado, cambia al siguiente menú, sale del menú OSD o vuelve al menú anterior.

Mando a distancia

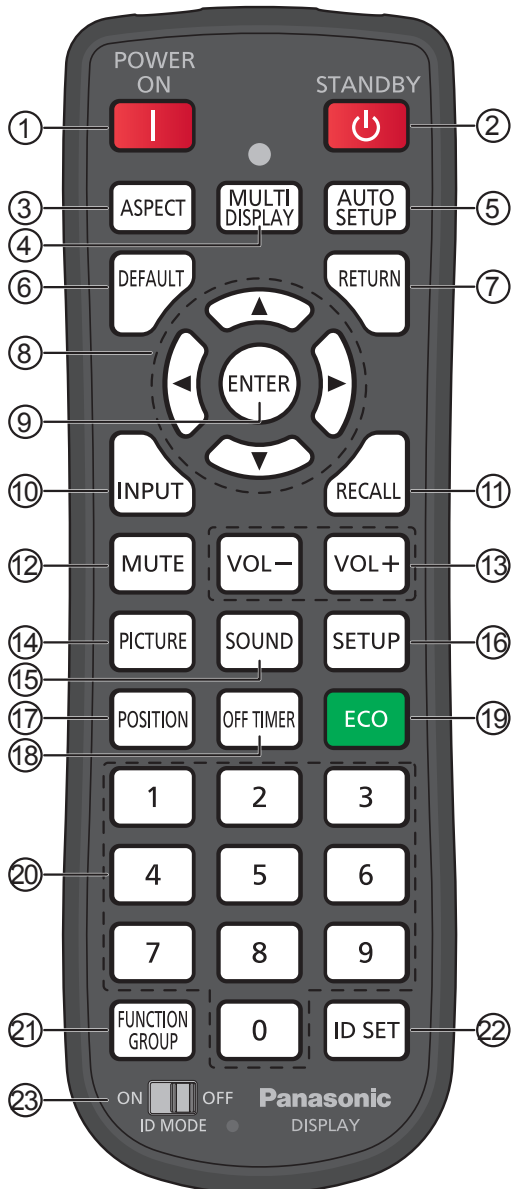

- ① **Botón [POWER ON]**
Pulse este botón para encender la pantalla desde el modo en espera.
- ② **Botón [STANDBY]**
Pulse este botón para apagar la pantalla en modo de espera desde el modo de encendido.
- ③ **Botón [ASPECT]**
Pulse este botón para ajustar la relación de aspecto.
- ④ **Botón [MULTI DISPLAY]**
Pulse este botón para activar o desactivar la función MULTI DISPLAY.
- ⑤ **Botón [AUTO SETUP]**
Ajusta automáticamente la posición y el tamaño de la pantalla.
Para señales RGB u ordenadores.
- ⑥ **Botón [DEFAULT]**
Pulse este botón para volver a ajustar el elemento del menú de OSD en el valor predeterminado de fábrica.

- ⑦ **Botón [RETURN]**
Pulse este botón para volver a la pantalla del menú anterior.
- ⑧ **Botones de posición**
- ⑨ **Botón [ENTER]**
Pulse este botón para realizar selecciones.
- ⑩ **Botón [INPUT]**
Pulse este botón para seleccionar la señal de entrada secuencialmente.
- ⑪ **Botón [RECALL]**
Pulse este botón para mostrar el estado actual del sistema.
 - Etiqueta de entrada
 - Relación de aspecto
 - Temporizador (el indicador del temporizador solo se muestra cuando se ha ajustado el temporizador)
 - Clock Display (Consulte la página 70)
- ⑫ **Botón [MUTE]**
Pulse este botón para silenciar el sonido.
Púlselo de nuevo para volver a activar el sonido.
El sonido también se vuelve a activar cuando se apaga la alimentación o se cambia el volumen.
- ⑬ **Ajuste de volumen**
Pulse el botón "VOL+" o "VOL-" para aumentar o disminuir el nivel de volumen de sonido.
- ⑭ **Botón [PICTURE]**
Pulse este botón para acceder al menú IMAGEN.
- ⑮ **Botón [SOUND]**
Pulse este botón para acceder al menú SONIDO.
- ⑯ **Botón [SETUP]**
Pulse este botón para acceder al menú CONFIGURACIÓN.
- ⑰ **Botón [POSITION]**
Pulse este botón para acceder al menú POSICIÓN.
- ⑱ **Botón [OFF TIMER]**
La pantalla se puede programar para cambiar al modo de espera después de un periodo fijo. La configuración cambia a 30, 60, 90 minutos y 0 minutos (cancelado) cada vez que se pulsa el botón.

→ 30 MIN → 60 MIN → 90 MIN → 0 MIN

 Cuando quedan tres minutos, "TEMPORIZADOR 3 MIN" parpadeará.
El temporizador se cancela si se produce una interrupción de la alimentación.
- ⑲ **Modo ECO (ECO)**
Pulse este botón para cambiar el estado de configuración del modo ECO.
- ⑳ **Botones numéricos**
Si se pulsa el botón ID SET antes de pulsar los botones numéricos, se utilizará para ajustar el número de ID.
Si pulsa los botones numéricos por separado, aparecerá la guía GRUPO DE FUNCIONES.

Controles básicos

21 Botón [FUNCTION GROUP]

Pulse este botón para mostrar el menú de la guía GRUPO DE FUNCIONES.

22 Botón [ID SET]

Pulse este botón para configurar el número de ID del mando a distancia con el siguiente procedimiento.

- Pulse el botón ID SET.
- Pulse el número de ID. El intervalo de números de ID que se pueden ajustar es 0-100.

Cuando este botón se pulsa durante más de 3 segundos, el número de ID se ajustará en "00". "Número de ID = 00" significa que la pantalla funcionará independientemente del número de ID de la misma.

23 Interruptor ID MODE

Ajústelo en ON cuando utilice el modo ID.

Ajústelo en Apagado cuando utilice el modo NORMAL.

Controles de ASPECT

La pantalla le permitirá disfrutar viendo la imagen en su tamaño máximo, incluida la imagen de formato de cine de pantalla panorámica.

Nota:

- Tenga en cuenta que, si coloca la pantalla en un lugar público con fines comerciales o una exposición pública y utiliza la función de selección de relación de aspecto para ampliar o reducir la imagen, puede estar violando los derechos de autor protegidos por las leyes de copyright. Está prohibido mostrar o modificar los materiales con derechos de autor de otras personas para fines comerciales sin el permiso previo del titular del copyright.

 Púlselo varias veces para desplazarse por las opciones de relación de aspecto:

→ 4:3 → Zoom1 → Zoom2 → 16:9 →

Nota:

- La relación de aspecto se memoriza por separado para cada terminal de entrada.

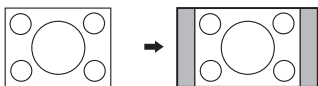
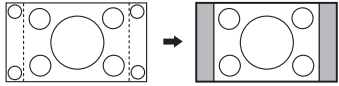
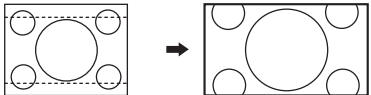
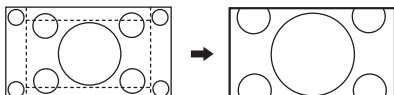
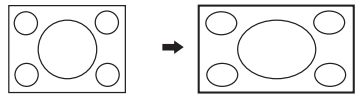
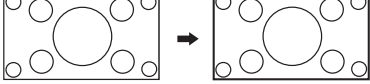

Relación de aspecto	Imagen → Pantalla ampliada	Descripción
4:3		Las imágenes con una relación de aspecto de 4:3 se muestran con su relación de aspecto original. Los paneles laterales se muestran en los bordes izquierdo y derecho de la pantalla.
		Las imágenes con una relación de aspecto de 16:9 se muestran con su relación de aspecto original. Los paneles laterales enmascaran los bordes izquierdo y derecho de las imágenes.
Zoom1		Las imágenes con formato reducido con una relación de aspecto de 16:9 se amplían vertical y horizontalmente de modo que llenan la pantalla. Los bordes superior e inferior de las imágenes están cortados.
Zoom2		Las imágenes con formato reducido con una relación de aspecto de 16:9 se amplían vertical y horizontalmente de modo que llenan la pantalla. Los bordes superior e inferior, así como los bordes izquierdo y derecho de las imágenes, están cortados.
16:9		Las imágenes llenan la pantalla. En el caso de las señales SD, las imágenes con una relación de aspecto de 4:3 se amplían horizontalmente y se muestran. Este modo es adecuado para mostrar imágenes anamórficas con una relación de aspecto de 16:9.
		

MULTI DISPLAY

Muestra una imagen visualizada en varias pantallas.

1. Activa la función MULTI DISPLAY.



Pulse este botón para activar o desactivar la función MULTI DISPLAY.



AUTO SETUP

Las posiciones horizontal y vertical, los tamaños horizontal y vertical, el reloj de puntos y la fase de reloj se ajustan automáticamente.

Este ajuste solo funciona cuando se recibe una señal de PC la relación de aspecto es "16:9".

Cuando la opción "Configuración multipantalla" está en "activada" (activada), esto no funciona.



Pulse aquí para llevar a cabo una "Corrección automática de posición".

Cuando Config. Auto no funciona, se muestra "No valido".



Visualización del menú en pantalla

Mando a distancia

Unidad

1 Mostrar la pantalla del menú.



Púlselo para seleccionar.
(Ejemplo: menú Imagen)

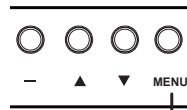

Púlselo varias veces.

Cada vez que se pulsa el botón MENU, cambia la pantalla del menú.

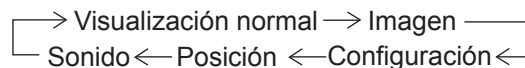

2 Seleccionar el elemento.

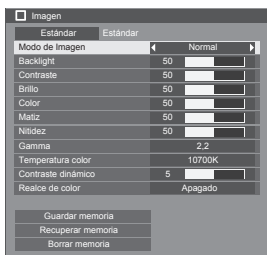

(Ejemplo: menú Imagen)



Seleccionar.

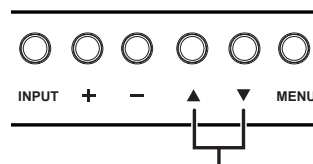

Seleccionar.

3 Ajustar.



Ajustar.

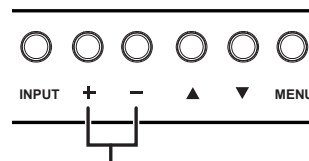

Ajustar.

4 Salir del menú.



Púlselo.

Pulse para volver al menú anterior.

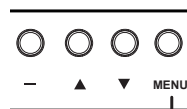

Púlselo varias veces.

Visualización del menú en pantalla

Lista de visualización de menús

Nota: El menú que no se puede ajustar aparece atenuado. Los menús ajustables cambian en función de la configuración de la señal, la entrada y el menú.

Menú Imagen

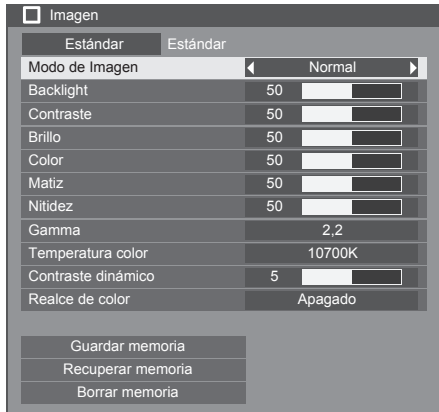

Menú Posición

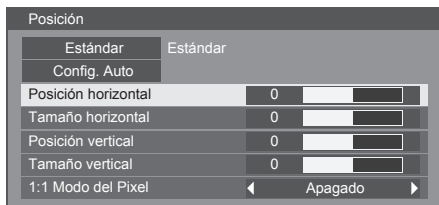

Menú Sonido

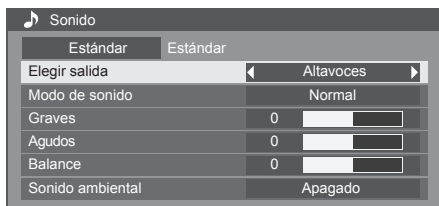

Menú Configuración

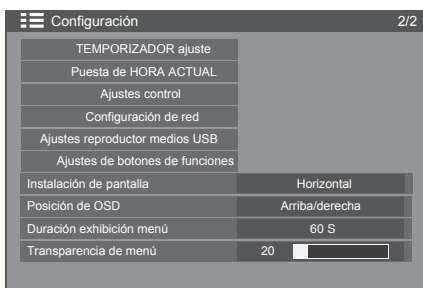
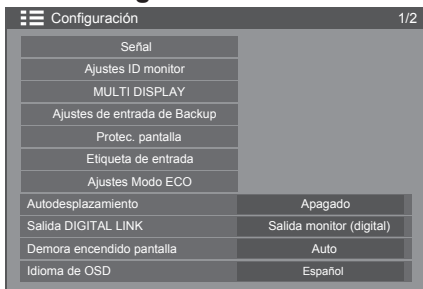

Ajustes de PICTURE

1  Púselo para mostrar el menú Imagen.

2 Realice una selección para ajustar cada elemento.

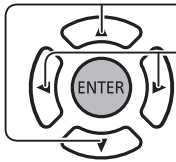

Púselo para seleccionar el menú que desea ajustar.

Seleccione el nivel deseado mirando la imagen que aparece detrás del menú.

Nota:

- El menú que no se puede ajustar aparece atenuado. Los menús ajustables cambian en función de la configuración de la señal, la entrada y el menú.

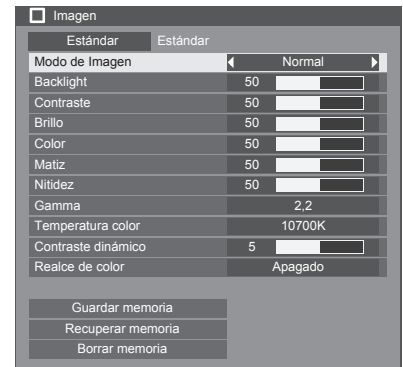

MODO DE IMAGEN:

Pulse el botón izquierdo ◀ o derecho ▶ para alternar entre los distintos modos.



Normal: para visualización en entornos estándar (iluminación nocturna).

Dinámico: para visualización en entornos más brillantes.

Cine: para visualización de imágenes centradas en tono con brillo reducido.

Backlight: ajusta la luminancia de la retroiluminación.

Contraste: ajusta el contraste adecuado de la imagen.

Brillo: ajuste para facilitar la visualización de las imágenes oscuras, como escenas nocturnas y pelo negro.

Color: ajusta la saturación de color.

Matiz: ajuste para tonos de piel naturales.

Nitidez: ajusta la nitidez de la imagen.

Gamma: características gamma que se pueden seleccionar.

Pulse el botón izquierdo ◀ o derecho ▶ para alternar entre los distintos modos.

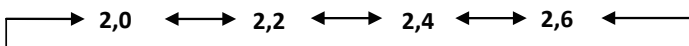

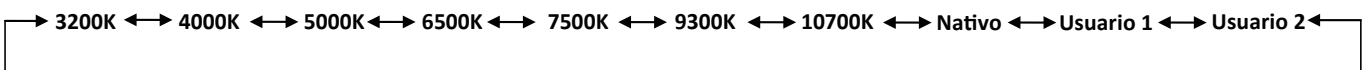

Temperatura color: temperatura del color que se puede seleccionar.

Pulse el botón izquierdo ◀ o derecho ▶ para alternar entre los distintos modos.

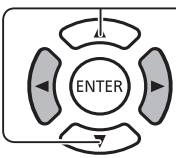

Cómo ajustar la temperatura del color

- 1  Púselo para seleccionar "Temperatura color".
- 2  Púselo para seleccionar el modo de ajuste.
Púselo para acceder al menú "Ajustar temperatura de color".

Al seleccionar los modos entre 3200K y 10700K, el ajuste basado en sus datos está disponible. Los datos ajustados se guardan en "Usuario 1" o "Usuario 2". (Está disponible para su selección). Si selecciona "Usuario 1" o "Usuario 2", vaya al paso 5.

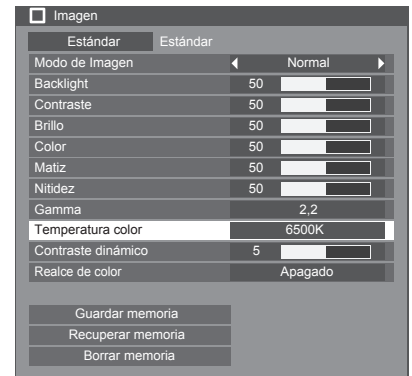

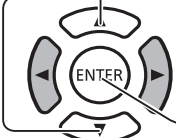
- 3 (En el caso de que se seleccione el modo entre 3200K y 10700K)  Púselo para seleccionar el modo "Usuario 1" o "Usuario 2".
Púselo para acceder al siguiente procedimiento.

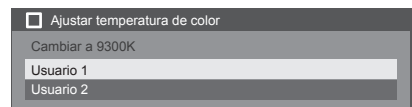

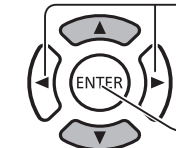
- 4 (En el caso de que se seleccionen los modos entre 3200K y 10700K)  Púselo para seleccionar "Sí" o "No".
Púselo para acceder al siguiente procedimiento.

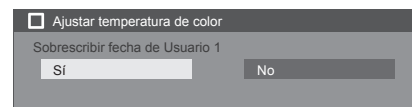

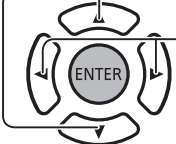
- 5  Púselo para seleccionar el elemento de ajuste.
Púselo para ajustar cada elemento.

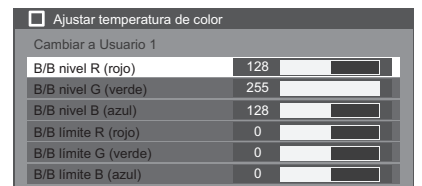

- 6 Pulse  para salir del menú "Ajustar temperatura de color".

Contraste dinámico:

Ajusta el contraste automáticamente al detectar los cambios constantes en el uso de los colores de las imágenes (por ejemplo, en el caso de las imágenes en movimiento).

Realce de color:

Permite establecer la función "Realce de color" en "Encendido" o "Apagado".

Mientras está encendido, muestra imágenes destacando colores.

Pulse el botón izquierdo ◀ o derecho ▶ para alternar entre los distintos modos.

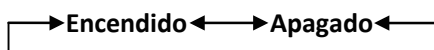

Ajustes de PICTURE

Perfiles de IMAGEN:

Se pueden almacenar como perfiles hasta 8 combinaciones de valores de ajuste de la imagen (en el menú Imagen) en la memoria de la pantalla y aplicarse según sea necesario para disfrutar cómodamente de su configuración de imagen preferida.

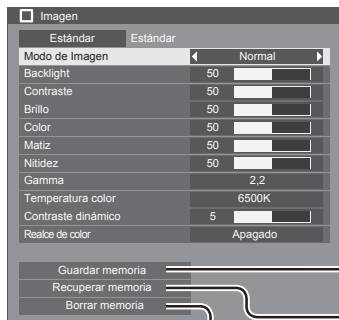

Guardar perfiles

Cargar perfiles

Eliminar perfiles

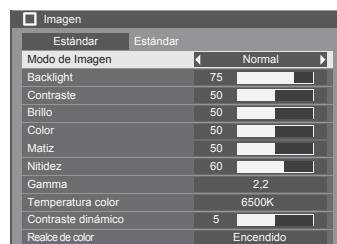

Guardar perfiles

Guardar los valores de ajuste de la imagen en el perfil MEMORY 1

Eliminar el perfil

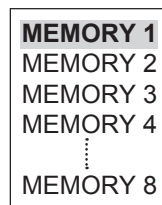
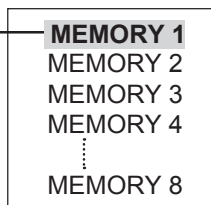

Cargar el perfil

Aplicar el perfil MEMORY 1

Imagen original



Imagen personalizada

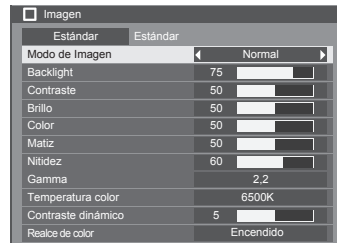
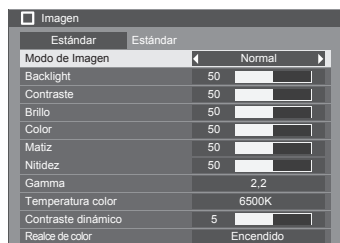

Guardar memoria: guarde los valores de ajuste de la imagen en el perfil MEMORY.

Recuperar memoria: cargue perfiles y aplique los valores de ajuste de la imagen del perfil MEMORY.

Borrar memoria: elimine el perfil.

Guardar memoria

Guardar los valores de ajuste de la imagen en el perfil MEMORY

1 Especifique la calidad de imagen en el menú Imagen.

2 En el menú Imagen, seleccione "Guardar memoria".



3 Seleccione un nombre de perfil para guardar los valores de ajuste de la imagen.

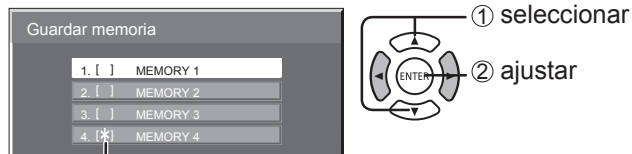

"*" aparece para un perfil en el que los ajustes de la imagen ya se han guardado.

4 Seleccione "Sí".

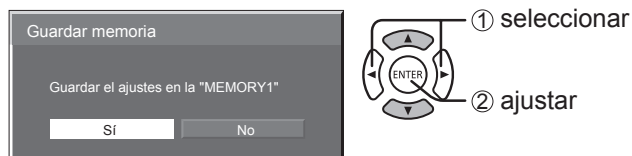

Recuperar memoria

Cargar perfiles y aplicar los valores de ajuste de la imagen en el perfil MEMORY

1 En el menú Imagen, seleccione "Recuperar memoria".



2 Seleccione el perfil que desea cargar.

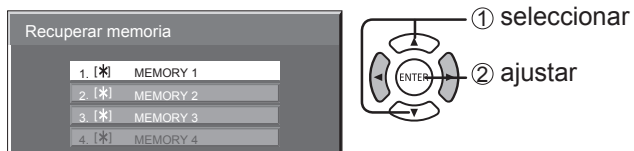

Notas:

- Los perfiles cargados se almacenan en la memoria en función del terminal de entrada seleccionado.

3 Seleccione "Sí".



Borrar memoria

Elimine el perfil.

1 En el menú Imagen, seleccione "Borrar memoria".



2 Seleccione el perfil que desea eliminar. Para eliminar todos los perfiles, seleccione "Borrar todo".



3 Seleccione "Sí".



Ajuste de POSITION

1  Púselo para mostrar el menú Posición.

2 Realice una selección para ajustar cada elemento.

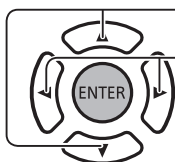

Púselo para seleccionar el menú que desea ajustar.

Púselo para ajustar el menú.

Nota:

- Los elementos que no se pueden ajustar aparecen atenuados. Los elementos que se pueden ajustar varían en función de la señal de entrada y el modo de visualización.



3  Púselo para salir del modo de ajuste.

Nota:

- Si se recibe una señal "avance" o "rebobinado" desde un reproductor de VCR o DVD, la posición de la imagen se desplazará hacia arriba o hacia abajo. Este movimiento de la posición de la imagen no puede controlarse a través de la función Posición.

Config. Auto Las posiciones horizontal y vertical, los tamaños horizontal y vertical, el reloj de puntos y la fase de reloj se ajustan automáticamente.

Cuando la opción "Configuración multipantalla" está en "activada" (activada), esto no funciona.

Este ajuste solo funciona cuando se recibe una señal de PC la relación de aspecto es "16:9".

Con el mando a distancia

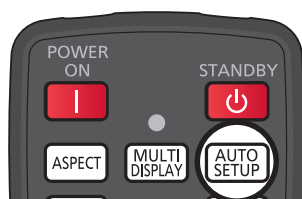

Cuando se pulsa  en el mando a distancia, se ejecuta la opción "Config. Auto".

Cuando Config. Auto no funciona, se muestra "No valido".

Notas:

- Puede que la opción Config. Auto no funcione cuando la entrada es una imagen recortada u oscura. En ese caso, cambie a una imagen brillante donde se muestren claramente los bordes y otros objetos; a continuación, intente volver a realizar la configuración automática.
- En función de la señal, puede desestabilizarse la alineación después de utilizar la opción Config. Auto. Realice un ajuste preciso de la posición y el tamaño, según sea necesario.
- Si no se puede ajustar correctamente la opción Config. Auto para la señal XGA de 60 Hz de frecuencia vertical (1024 × 768 a 60 Hz, 1280 × 768 a 60 Hz y 1366 × 768 a 60 Hz), puede que con la selección previa de la señal individual en "Modo XGA" (consulte la página 43) obtenga la configuración automática correcta.
- La función Config. Auto no funciona bien cuando una señal, como información adicional, se superpone fuera del periodo de imagen válido o si los intervalos entre las señales de sincronización y de imagen son cortos.
- Si la configuración automática no se puede ajustar correctamente, seleccione "Estándar" una vez y pulse ENTER; a continuación, ajuste la posición manualmente.
- Si la imagen se sale de la pantalla en dirección horizontal como consecuencia de la ejecución de Config. Auto, ajuste la opción Reloj.

Ajuste de POSITION

Posición horizontal

Permite ajustar la posición horizontal.

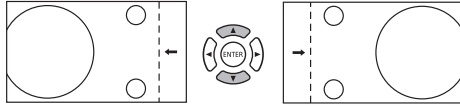

Posición vertical

Permite ajustar la posición vertical.

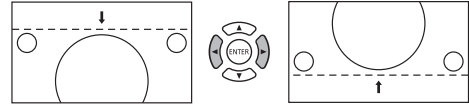

Tamaño horizontal

Permite ajustar el tamaño horizontal.

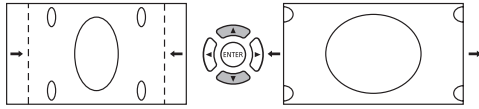

Tamaño vertical

Permite ajustar el tamaño vertical.

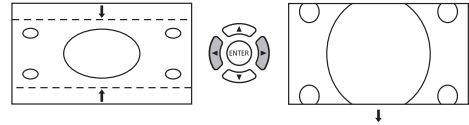

Fase de reloj

(Con la entrada de señal PC y cuando está seleccionado "RGB " en "Cambio de componente")

Permite eliminar el parpadeo y la distorsión.

Reloj

(Con la entrada de señal PC y cuando está seleccionado "RGB " en "Cambio de componente")

Puede producirse interferencia de patrón a rayas periódica (ruido) cuando se muestra un patrón a rayas. Si esto ocurre, realice un ajuste para que el ruido se reduzca al mínimo.

Sobreexploración

Permite activar/desactivar la sobreexploración de la imagen.

Las señales configurables son las siguientes:

525i, 525p, 625i, 625p, 750/60p, 750/50p (HDMI, DisplayPort, DVI-D IN 1, DVI-D IN 2, DIGITAL LINK, COMPONENT VIDEO, VIDEO)

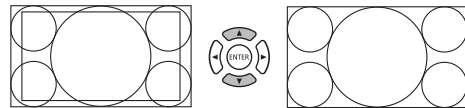

Encendido

Apagado

Notas:

- La opción "Apagado" solo es efectiva en la relación de aspecto "16:9".
- Cuando se ha ajustado "Apagado", no se pueden ajustar las opciones "Tamaño horizontal" y "Tamaño vertical".

1:1 Modo del Pixel

Ajusta el tamaño de la pantalla cuando la señal de entrada es 1125i o 1125p.

Pixel

Notas:

- La opción "Encendido" solo es efectiva en la relación de aspecto "16:9".
- Seleccione Encendido si desea reproducir la señal de entrada 1920 × 1080.
- Señal de entrada aplicable:
1125 (1080) / 50i · 60i · 24PsF · 24p · 25p · 30p · 50p · 60p
- Seleccione Apagado cuando se muestra parpadeo alrededor de la imagen.
- Las opciones Tamaño horizontal y Tamaño vertical no se pueden ajustar cuando se ha seleccionado Encendido.

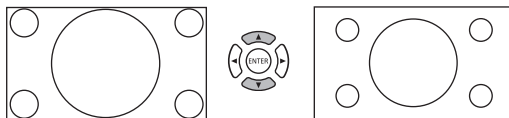

Apagado

Encendido

Notas:

- Dependiendo de la señal de entrada, varía el rango ajustable de la posición de la pantalla. Si se selecciona una posición distinta a las del rango ajustable, la posición no cambiará.

Sugerencia útil:  / Estándar)

Mientras la pantalla Posición está activa, si se pulsa el botón DEFAULT en el mando a distancia en cualquier momento o se pulsa el botón ENTER en "Estándar", todos los valores de ajuste (excepto "Fase de reloj" y "Reloj") vuelven a la configuración predeterminada de fábrica.

Ajuste de SOUND

1  Púselo para mostrar el menú Sonido.

2 Realice una selección para ajustar cada elemento.

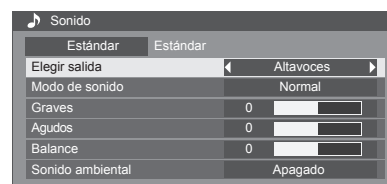
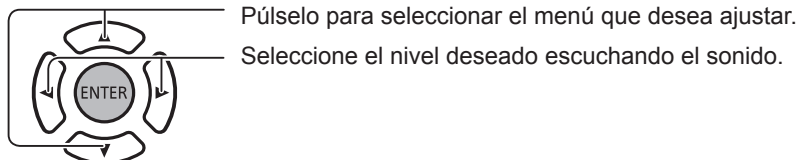

3  Púselo para salir del modo de ajuste.

ELEGIR SALIDA:

ALTAVOCES: se emite sonido desde los altavoces integrados.

SALIDA AUDIO: se emite sonido a través del terminal AUDIO OUT.

MODO DE SONIDO:

NORMAL: se emite el sonido original.

DINÁMICO: se acentúa el sonido nítido.

BORRAR: se atenúa la voz humana.

GRAVES: ajusta el sonido de tono bajo.

AGUDOS: ajusta el sonido de tono alto.

BALANCE: ajusta los volúmenes izquierdo y derecho.

SONIDO AMBIENTAL:

ENCENDIDO: la reproducción de sonido estéreo está activa.

APAGADO: la reproducción de sonido estéreo no está activa.

CONFIGURACIÓN

Pulse SETUP en el mando a distancia para mostrar el menú Configuración.

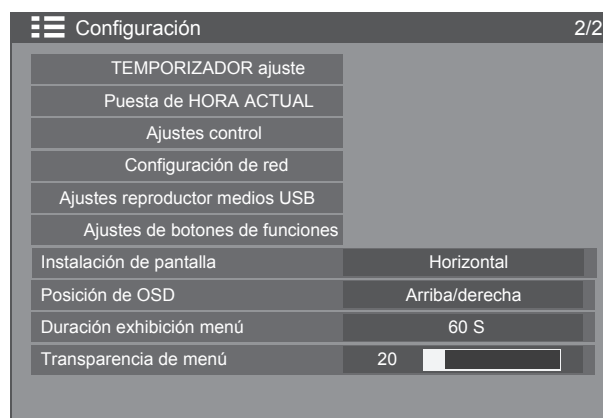
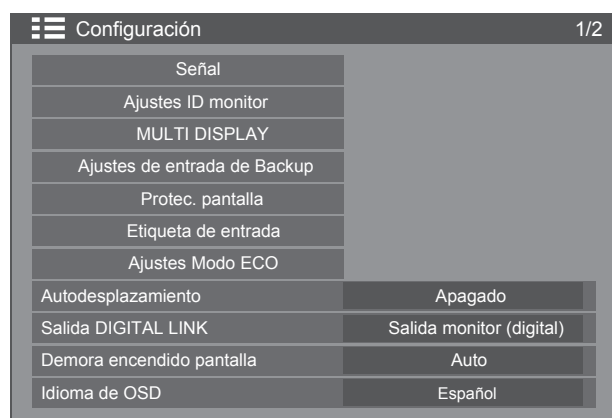



Señal

Nota:

- El menú de configuración "Señal" muestra una configuración diferente para cada señal de entrada.

- 

Pulse este botón para mostrar el menú Configuración.
- 

Púlselo para seleccionar la "Señal".
Púlselo para mostrar el menú Señal.
- 

Púlselo para seleccionar el menú que desea ajustar.
Púlselo para ajustar el menú.
- 

Pulse este botón para salir del modo de ajuste.

Configuración 1/2	
Señal	
Ajustes ID monitor	
MULTI DISPLAY	
Ajustes de entrada de Backup	
Protec. pantalla	
Etiqueta de entrada	
Ajustes Modo ECO	
Autodesplazamiento	Apagado
Salida DIGITAL LINK	Salida monitor (digital)
Demora encendido pantalla	Auto
Idioma de OSD	Español

Pulse el botón ENTER ↓

Para VIDEO

Señal	
F. Y/C 3D	Apagado
Sistema de color	Auto
Cinema reality	Apagado
Reducción de ruido	Auto
Reducción de ruido MPEG	Apagado
Nivel de entrada	0 <input type="text"/>

Para PC

Señal	
Seleccione entrada componente/RGB	
	RGB
Sincro	Auto
Cinema reality	Apagado
Reducción de ruido	Apagado
Reducción de ruido MPEG	Apagado
Modo XGA	1024 x 768
Nivel de entrada	0 <input type="text"/>

Para Componente

Señal	
Seleccione entrada componente/RGB	
	Componente
Cinema reality	Apagado
Reducción de ruido	Auto
Reducción de ruido MPEG	Apagado
Modo XGA	1024 x 768
Nivel de entrada	0 <input type="text"/>

Para HDMI / DisplayPort / DIGITAL LINK / DVI-D1 / DVI-D2

Señal	
Selección de entrada YUV/RGB	
	YUV
Cinema reality	Apagado
Reducción de ruido	Auto
Reducción de ruido MPEG	Apagado
Rango de señal	Completo(0-255)

Para USB

Señal	
Selección de entrada YUV/RGB	
	YUV
Cinema reality	Apagado
Reducción de ruido	Auto
Reducción de ruido MPEG	Apagado
Rango de señal	Completo(0-255)

CONFIGURACIÓN

Selección de entrada componente/RGB

Realice la selección para hacer coincidir las señales de la fuente conectada con el terminal COMPONENT/VIDEO IN y PC IN.

Señales Y, PB, PR \Rightarrow "Componente"

Señales RGB \Rightarrow "RGB"

1  Púselo para mostrar el menú Configuración.

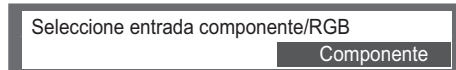

2  Púselo para seleccionar la "Señal".

Pulse "ENTER".

3  Púselo para seleccionar "Seleccione entrada componente/RGB".

Componente \longleftrightarrow RGB

Nota:

- Configure el terminal de entrada seleccionado (COMPONENT/VIDEO IN/PC IN).

Selección de entrada YUV/RGB

Realice la selección para hacer coincidir las señales de la fuente conectada con el terminal HDMI, DIGITAL LINK, DVI-D, DisplayPort.

Señales YUV \Rightarrow "YUV"

Señales RGB \Rightarrow "RGB"

1  Púselo para mostrar el menú Configuración.

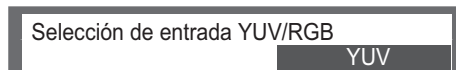

2  Púselo para seleccionar la "Señal".

Pulse "ENTER".

3  Púselo para seleccionar "Selección de entrada YUV/RGB".

YUV \longleftrightarrow RGB

F. Y/C 3D

Seleccione "Señal" en el menú "Configuración" durante el modo de señal de entrada Vídeo.

1  Púselo para mostrar el menú Configuración.



2  Púselo para seleccionar la "Señal".

Pulse "ENTER".

3  Púselo para seleccionar "F. Y/C 3D".

Púselo para establecer Encendido / Apagado.

Sistema de color

Seleccione Señal en el menú "Configuración" durante el modo de señal de entrada Vídeo.

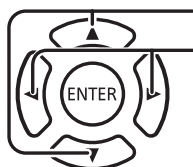

Púlselo para seleccionar "Sistema de color".



Púlselo para seleccionar cada función.

Si la imagen se vuelve inestable:

Con el sistema establecido en Auto y en condiciones de señales de entrada de nivel bajo o ruidosas, la imagen puede, en contadas ocasiones, volverse inestable. Si esto ocurre, configure el sistema para que coincida con el formato de la señal de entrada.

Sistema de color: Ajuste el sistema de color para que coincida con la señal de entrada. Cuando se ajusta "Auto", el sistema de color se selecciona automáticamente entre NTSC/PAL/SECAM/NTSC 4.43/PAL M/PAL N. Para mostrar la señal PAL60, seleccione "Auto".



Cinema reality

Cinema reality: Cuando se ajusta en Encendido, la pantalla intenta reproducir una interpretación más natural de fuentes tales como películas, que se graban a 24 fotogramas por segundo.

Si la imagen no es estable, desactive el ajuste.

Nota:

- Cuando se selecciona la entrada USB, esto no funciona.

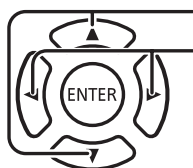

Púlselo para seleccionar "Cinema reality".



Púlselo para establecer Encendido / Apagado.

Modo XGA

Este menú aparece cuando la señal de entrada es analógica (Componente/PC).

Este menú establece tres tipos de señales XGA con frecuencia vertical de 60 Hz con diferentes relaciones de aspecto y frecuencias de muestreo (1024 × 768 a 60 Hz, 1280 × 768 a 60 Hz y 1366 × 768 a 60 Hz).

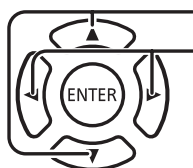

Púlselo para seleccionar "Modo XGA".



Púlselo para seleccionar "1024 × 768", "1280 × 768", "1366 × 768".

Nota:

- Después de realizar este ajuste, asegúrese de que realiza cada ajuste (como "Config. Auto") en el menú "Posición", según sea necesario.

Reducción de ruido

Reduce el ruido de imagen.

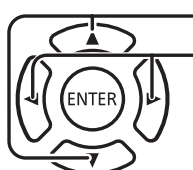

Púlselo para seleccionar "Reducción de ruido".



Púlselo para seleccionar "Apagado", "Auto", "Mín.", "Med.", "Máx.".

Auto: La reducción de ruido se establecerá automáticamente en "Mín.", "Med." o "Máx.".

CONFIGURACIÓN

Reducción de ruido MPEG

Reduce el ruido de bloqueo y el ruido de mosquito en los vídeos MPEG.



Púlselo para seleccionar "Reducción de ruido MPEG".

Púlselo para seleccionar "Apagado", "Mín.", "Med.", "Máx.".



Rango de señal

Cambia el rango dinámico en función de la señal de entrada del terminal HDMI, DIGITAL LINK, DVI-D o DisplayPort.

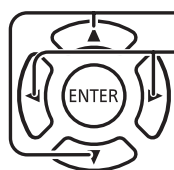

Púlselo para seleccionar "Rango de señal".

Púlselo para seleccionar "Vídeo(16-235)", "Completo(0-255)" o "Auto".



Vídeo(16-235): si la señal de entrada es el rango de vídeo, por ejemplo: salida de terminal HDMI para reproductor de DVD

Completo(0-255): si la señal de entrada es el rango completo, por ejemplo: salida de terminal HDMI para computador personal

Auto: cambia automáticamente el alcance dinámico entre "Vídeo(16-235)" y "Completo(0-255)" en función de la señal de entrada.

Nota:

- Esta función se puede configurar en la señal HDMI, DisplayPort y DIGITAL LINK.

Sincro

Esta función solo funciona durante la entrada del terminal PC IN.



Púlselo para seleccionar "Sincro".

Púlselo para seleccionar "Auto", "EN G" o "EN Y".



Ajuste de la señal de sincronización RGB/PC.

[Auto]: La señal sinc o sincronizada H y V se selecciona automáticamente. Cuando ambas tienen sinc, se seleccionarán sinc H y V.

[EN G]: Utiliza una señal sincronizada en la señal Vídeo G, que se introduce desde el conector G.

Ajuste de la señal sincronizada componente.

[Auto]: La señal sinc o sincronizada H y V se selecciona automáticamente. Cuando ambas tienen sinc, se seleccionarán sinc H y V.

[EN Y]: Utiliza una señal sincronizada en la señal Vídeo Y, que se introduce desde el conector Y.

Nota:

- En cuanto a las señales RGB del terminal "COMPONENT/VIDEO IN", este solo acepta señales con "EN G".

Nivel de entrada

La imagen de una parte blanca o una parte muy brillante se ajusta especialmente en un nivel de señal de entrada.

-16 ~ **+16**
Nivel bajo Nivel alto



Nota:

- Esta función se puede ajustar cuando se aplica una señal de vídeo, de componente o de ordenador.

Visualización de la señal de entrada

Muestra la frecuencia y el tipo de la señal de entrada actual.

Esta pantalla solo será efectiva para señales de entrada de VIDEO/ COMPONENT/RGB/PC y Digital.

Rango de visualización (señal de entrada de PC):

Horizontal 15 - 110 kHz
Vertical 48 - 120 Hz

Fre. V 60.02 Hz
Formato de señal 1280×1024/60

Fre. H 63,98 kHz
Fre. V 60,02 Hz
Fre. reloj píxels 108,0 MHz
Formato de señal 1280×1024/60

La frecuencia de reloj se muestra durante la entrada de señal digital.

Nota:

- El formato de señal detectada automáticamente se puede mostrar de forma diferente a la señal de entrada real.

Ajustes ID monitor

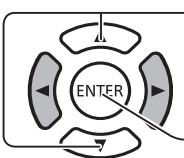
-  Púlselo para mostrar el menú Configuración.
-  Púlselo para seleccionar "Ajustes ID monitor".
Pulse la tecla ENTER para acceder a Ajustes ID monitor.



Utilice el número de ID de cada pantalla para configurar la función que controla individualmente varias unidades de pantalla.

ID monitor

Establece un número de ID de monitor. Establezca cualquier número.
Intervalo: 0 a 100

Función ID serie

Establece la desactivación / activación de la función de control de ID para la comunicación en serie.

Opciones: Apagado: Desactivar
Encendido: Activar

Función ID mando

Establece la desactivación / activación de la función de control de ID para el funcionamiento del mando a distancia.

Opciones: Apagado: Desactivar
Encendido: Activar

Nota:

Para utilizar Función ID mando, es necesario establecer los números de ID del mando a distancia y la unidad de pantalla. Además, es necesario cambiar el interruptor "ID MODE" del mando a distancia a "ON". Para conocer el método de configuración, consulte "Función de mando a distancia con ID" (en la página 48) e "ID monitor" (que aparece más arriba).

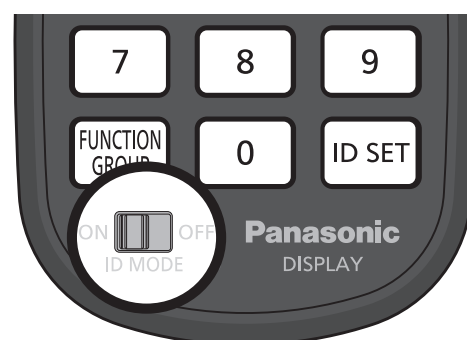

Autoajuste ID monitor

Establece automáticamente un número de ID. Se asigna automáticamente un número de ID a una pantalla conectada mediante DIGITAL LINK.

CONFIGURACIÓN

Estado

Muestra el estado de implementación de Autoajuste ID monitor.

Ejecutándose: la configuración automática está en curso.

No hay conexión: DIGITAL LINK no está conectado.
(No se detecta ninguna conexión).

Error: se ha realizado una conexión DIGITAL LINK incorrecta.

Espere: la configuración automática aún no se ha llevado a cabo.

Finalizado: la configuración automática se ha completado.

Autoajuste ID monitor		
Estado	Espere	
Conexión cadena DIGITAL LINK	1 / 2	
ID monitor	1	
Network control / Dirección IP	Encendido	192.168.0.8
ID serie / terminal	Apagado	DIGITAL LINK
Salida serie	DIGITAL LINK	
ID controlador / terminal	Apagado	Receptor integrado
Salida IR	Salida IR	
Inicio	<input type="text"/>	
ID monitor	Auto	
Cambio a control por LAN	Sí	
Cambio de terminal serie/IR	Sí	

Conexión cadena DIGITAL LINK (/)

A: Muestra la i-ésima unidad de las pantallas conectadas mediante DIGITAL LINK.

B: Muestra el número total de pantallas conectadas mediante DIGITAL LINK.

ID monitor:

Muestra un número de ID obtenido a partir de la configuración automática.

Network control / Dirección IP: (/)

A: Muestra el estado de desactivación / activación de la función Network control.

B: Muestra la dirección IP de esta pantalla.

ID serie / terminal: (/)

A: Muestra el estado de desactivación / activación de la función de control de ID para la comunicación en serie.

B: Muestra qué terminal debe utilizarse como entrada para la comunicación en serie.

Terminal salida serie:

Muestra qué terminal debe utilizarse como salida para la comunicación en serie.

ID controlador / terminal: (/)

A: Muestra el estado de desactivación / activación de la función de control de ID para el funcionamiento del mando a distancia.

B: Muestra qué sensor/terminal debe utilizarse como entrada de señal del mando a distancia.

Salida IR:

Muestra qué terminal debe utilizarse como salida de señal del mando a distancia.

Inicio:

Inicia la configuración automática de un ID de monitor.

ID monitor:

Auto: el ID del monitor se seleccionará automáticamente según el orden de las conexiones mediante DIGITAL LINK.

1 ~ 100: establece el origen del ID del monitor.

Cambio de control de red:

Establece si se cambia la configuración de red o se mantiene la configuración actual al implementar la configuración automática del ID de monitor.

Opciones: No: mantiene la configuración.

Sí: Establecer "Encendido" en "Network control".

Cambio de terminal serie/IR:

Establece si se cambia la configuración del terminal de control para RS232C/IR o se mantiene la configuración actual al implementar la configuración automática del ID de monitor.

Opciones: No: mantiene la configuración.

Sí: Para la pantalla conectada a través de DIGITAL LINK, establezca "DIGITAL LINK" para la configuración de cada terminal de entrada/salida de RS232C y el controlador.

Nota: Para la pantalla conectada solo como entrada o salida, se cambia la configuración del extremo conectado. Para la pantalla conectada a través de DIGITAL LINK, establezca "DIGITAL LINK" para la configuración de cada terminal de entrada/salida de RS232C y el controlador.

MULTI DISPLAY

Al alinear las pantallas en grupos (por ejemplo, como se muestra a continuación), se puede mostrar una imagen ampliada en todas las pantallas.

Para este modo de funcionamiento, cada pantalla debe configurarse con un número de pantalla para determinar su ubicación.

(Ejemplos)





Grupo de 4 (2 × 2)

Grupo de 9 (3 × 3)

Grupo de 100 (10 × 10)

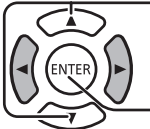

Cómo configurar MULTI DISPLAY

- 1  Púselo para mostrar el menú Configuración.
- 2  Púselo para seleccionar "MULTI DISPLAY".
 Púselo para mostrar el menú "MULTI DISPLAY".
- 3  Púselo para seleccionar "MULTI DISPLAY".
 Púselo para seleccionar "Encendido" o "Apagado".

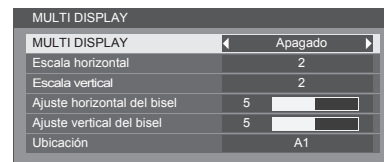
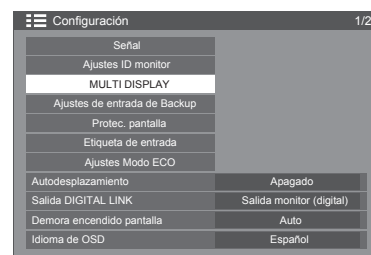



Nota:

- La opción "MULTI DISPLAY" permanece deshabilitada cuando se selecciona USB como señal de entrada.

Elemento	Detalles
MULTI DISPLAY	Seleccione "Encendido" o "Apagado".
Escala horizontal	Seleccione entre 1 y 10.
Escala vertical	Seleccione entre 1 y 10. Nota: <ul style="list-style-type: none"> • "Escala horizontal" y "Escala vertical" no pueden estar configuradas en "1" a la vez. Por otro lado, si una de estas opciones está configurada en "1", la otra puede estar configurada en un valor entre "2" y "10".

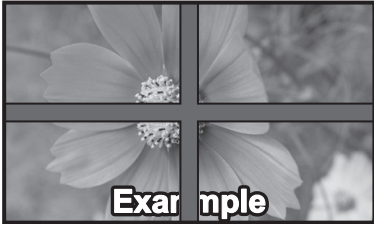
CONFIGURACIÓN

Elemento	Detalles																																																									
<p>Ajuste horizontal del bisel</p> <p>Ajuste vertical del bisel</p>	<p>Las áreas de la imagen que están ocultas por las secciones de unión se ajustan tanto horizontal como verticalmente (0~100).</p> <p>Para mostrar las uniones entre las pantallas.</p>  <p>Exa nple</p> <p>Adecuado para mostrar imágenes fijas. Valor de configuración: 0</p> <p>Para ocultar las uniones entre las pantallas.</p>  <p>Exa nple</p> <p>Adecuado para mostrar imágenes en movimiento. Valor de configuración: 100</p>																																																									
<p>Ubicación</p>	<p>Seleccione el número de colocación necesario. (A1-J10: consulte los siguientes)</p> <p>Ubicaciones del número de pantalla para cada colocación.</p> <p>(Ejemplos)</p> <p>(2 × 1) (2 × 3) (4 × 2) (4 × 4) (10 × 10)</p> <table border="1" data-bbox="403 887 515 925"> <tr><td>A1</td><td>A2</td></tr> </table> <table border="1" data-bbox="536 887 647 999"> <tr><td>A1</td><td>A2</td></tr> <tr><td>B1</td><td>B2</td></tr> <tr><td>C1</td><td>C2</td></tr> </table> <table border="1" data-bbox="671 887 895 960"> <tr><td>A1</td><td>A2</td><td>A3</td><td>A4</td></tr> <tr><td>B1</td><td>B2</td><td>B3</td><td>B4</td></tr> </table> <table border="1" data-bbox="914 887 1137 1037"> <tr><td>A1</td><td>A2</td><td>A3</td><td>A4</td></tr> <tr><td>B1</td><td>B2</td><td>B3</td><td>B4</td></tr> <tr><td>C1</td><td>C2</td><td>C3</td><td>C4</td></tr> <tr><td>D1</td><td>D2</td><td>D3</td><td>D4</td></tr> </table> <table border="1" data-bbox="1190 887 1473 1070"> <tr><td>A1</td><td>A2</td><td>.....</td><td>A9</td><td>A10</td></tr> <tr><td>B1</td><td>B2</td><td>.....</td><td>B9</td><td>B10</td></tr> <tr><td>.....</td><td>.....</td><td>.....</td><td>.....</td><td>.....</td></tr> <tr><td>I1</td><td>I2</td><td>.....</td><td>I9</td><td>I10</td></tr> <tr><td>J1</td><td>J2</td><td>.....</td><td>J9</td><td>J10</td></tr> </table>	A1	A2	A1	A2	B1	B2	C1	C2	A1	A2	A3	A4	B1	B2	B3	B4	A1	A2	A3	A4	B1	B2	B3	B4	C1	C2	C3	C4	D1	D2	D3	D4	A1	A2	A9	A10	B1	B2	B9	B10	I1	I2	I9	I10	J1	J2	J9	J10
A1	A2																																																									
A1	A2																																																									
B1	B2																																																									
C1	C2																																																									
A1	A2	A3	A4																																																							
B1	B2	B3	B4																																																							
A1	A2	A3	A4																																																							
B1	B2	B3	B4																																																							
C1	C2	C3	C4																																																							
D1	D2	D3	D4																																																							
A1	A2	A9	A10																																																						
B1	B2	B9	B10																																																						
.....																																																						
I1	I2	I9	I10																																																						
J1	J2	J9	J10																																																						

4











— Púselo para salir del modo de ajuste.

Función ID mando

Puede configurar el ID del mando a distancia cuando desee utilizar este mando a distancia en una de las diferentes pantallas.

Nota:

- Para activar esta función, utilice el mando a distancia incluido.
Se requiere configurar la opción Función ID mando con antelación.

- 1 Cambie  OFF a  ON en el lado izquierdo.
- 2 Pulse el botón  del mando a distancia.
- 3 Pulse uno de los botones  - ,  para configurar el dígito de las decenas.
- 4 Pulse uno de los botones  - ,  para configurar el dígito de las unidades.

Notas:

- Los números en 2, 3 y 4 se deben configurar de forma rápida.
- El intervalo de números de ID que se pueden ajustar es 0 - 100. Si establece el ID en 100, pulse "1", "0", "0", después de pulsar el botón "ID SET".
- Si un botón numérico se pulsa más de dos veces, los dos primeros números se convierten en el número de ID del mando a distancia.
- Para utilizar Función ID mando, es necesario establecer "Encendido" para "Controller ID" en "Ajustes ID monitor". Para conocer el método de configuración, consulte "Función ID mando" (consulte la página 45).
- Si la opción "Función ID mando" está establecida en "Encendido", es necesario cambiar el interruptor "ID MODE" del mando a distancia a "ON".



Cancelación del ID

Pulse los botones ,  y  a la vez.

Notas:

- Configure el ID del mando a distancia en "Encendido" para que el mando a distancia con ID funcione.
Si el ID del mando a distancia está configurado en "Encendido", puede utilizar el mando a distancia sin número de ID idéntico durante la visualización del menú de opciones.
- El mando a distancia con ID no se puede utilizar cuando la selección de ID está configurada en cualquier valor distinto de 0 y el ID del mando a distancia no es el mismo que el número seleccionado como ID.

Ajustes de entrada de Backup

Cambia automáticamente al vídeo de entrada de Backup si se produce una interrupción del vídeo.

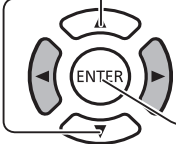
- 1  Púlselo para mostrar el menú Configuración.
- 2  Púlselo para seleccionar "Ajustes de entrada de Backup".
Pulse la tecla ENTER para acceder a Ajustes de entrada de Backup.

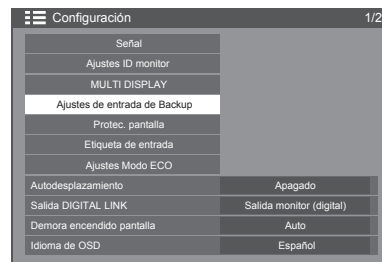

Modo cambio de entrada

- Apagado:** desactiva la función Entrada de Backup.
- Rápido:** cambia inmediatamente a la entrada de Backup si se produce una interrupción del vídeo.
La señal de vídeo de copia de seguridad debe tener el mismo formato que la entrada (principal) en uso para la visualización.
Al cambiar a la entrada de Backup, se heredarán los valores de ajuste de vídeo y audio de la entrada (principal) en uso para la visualización.
- Normal:** cambia a la entrada de Backup si se produce una interrupción del vídeo.
No es necesario que la señal de vídeo de Backup tenga el mismo formato que la entrada (principal) en uso para la visualización.
Al cambiar a la entrada de Backup, se utilizarán los valores de ajuste de vídeo y audio de la entrada de Backup.

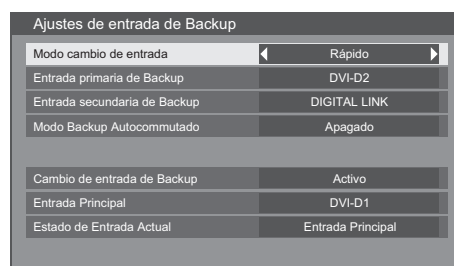
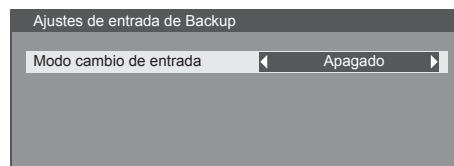

Entrada de Backup (Rápido)

Cambia inmediatamente a la entrada de Backup si se produce una interrupción del vídeo y permite alternar entre las entradas digitales (HDMI, DisplayPort, DIGITAL LINK, DVI-D1, DVI-D2).

Notas:

- El tiempo de cambio se reduce al máximo cuando el formato de la señal de vídeo de la entrada principal y una entrada de Backup es el mismo.
- Al cambiar a la entrada de Backup, se heredarán los valores de ajuste de vídeo y audio de la entrada (principal) en uso para la visualización.
- Esta función comenzará a funcionar cuando se detecta una señal de vídeo tanto por parte de la entrada en uso para la visualización como por parte de la entrada de Backup, y el elemento "Cambio de entrada de Backup" se muestra como "Activo".

Entrada primaria de Backup

Establece la primera entrada de Backup prioritaria.
HDMI, DisplayPort, DIGITAL LINK, DVI-D1 o DVI-D2 se pueden definir como entrada.
La entrada del mismo tipo que la que está en uso para la visualización aparecerá atenuada.

Entrada secundaria de Backup

Establece la segunda entrada de Backup prioritaria.
HDMI, DisplayPort, DIGITAL LINK, DVI-D1 o DVI-D2 se pueden definir como entrada.
La entrada del mismo tipo que la que está en uso para la visualización aparecerá atenuada.

Modo Backup Autocommutado

Establece si se vuelve automáticamente o no a la entrada anterior (principal) cuando el vídeo de entrada anterior visualizado inicialmente se restaura mientras se visualiza el vídeo de la entrada de Backup activado por el funcionamiento de la función Entrada de Backup.

- Apagado: no se retorna
Encendido: se retorna

Cambio de entrada de Backup

Muestra si las condiciones de funcionamiento de la función Entrada de Backup se cumplen o no.

Inactivo: indica que las condiciones no se cumplen y se desactiva la función Entrada de Backup.

Activo: indica que las condiciones se cumplen y se activa la función Entrada de Backup.

Entrada Principal

Muestra la entrada (principal) utilizada inicialmente para la visualización.

Estado de Entrada Actual

Muestra si la entrada que está actualmente en uso para la visualización es la entrada (principal) utilizada inicialmente para la visualización o la de Backup.

Condiciones de configuración

La siguiente tabla describe las restricciones (combinaciones disponibles) para cada elemento de configuración.

		Principal			
		HDMI DisplayPort DIGITAL LINK DVI-D1 DVI-D2	USB	PC	Componente o bien VIDEO
Backup	HDMI DisplayPort DIGITAL LINK DVI-D1 DVI-D2	o	x	x	x
	USB	x	-	x	x
	PC	x	x	-	x
	Componente o bien VIDEO	x	x	x	-

Recuperar pantalla

<Al pulsar la tecla [RECALL], se muestra cualquiera de los siguientes elementos>

- Cuando la entrada principal se utiliza para la visualización y se cumplen las condiciones de funcionamiento de la función Entrada de Backup.
- Cuando se utiliza la entrada de Backup, activada por la función Entrada de Backup, para la visualización.

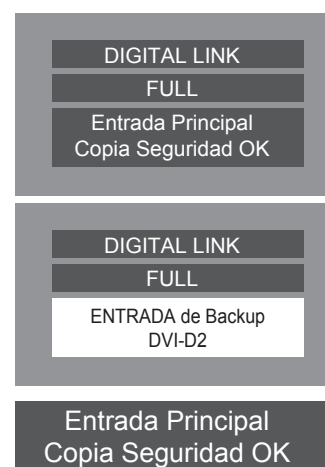

<Cuando se cumplen las condiciones de la función Entrada de Backup>

Entrada de Backup (Normal)

Cambia a la entrada de Backup si se produce una interrupción del vídeo.

Notas:

- No funciona cuando se utiliza la entrada USB para la visualización.
- Cuando se utiliza una entrada analógica (PC, Componente o VIDEO) para la visualización, no puede establecer una entrada analógica (PC, Componente o VIDEO) como entrada de Backup.
- Una entrada analógica (PC, Componente o VIDEO) no se puede establecer como entrada de Backup principal o secundaria.

CONFIGURACIÓN

- Esta función comenzará a funcionar cuando se detecta una señal de vídeo tanto por parte de la entrada en uso para la visualización como por parte de la entrada de Backup, y el elemento "Estado" se muestra como "ACTIVO".

Entrada primaria de Backup

Establece la primera entrada de Backup prioritaria.

HDMI, DisplayPort, DIGITAL LINK, DVI-D1, DVI-D2, PC, Componente o VIDEO se pueden definir como entrada.

La entrada del mismo tipo que la que está en uso para la visualización aparecerá atenuada.

Cuando se utiliza una entrada analógica (PC, Componente o VIDEO) para la visualización, no puede establecer una entrada analógica (PC, Componente o VIDEO) como entrada de Backup.

Una entrada analógica (PC, Componente o VIDEO) no se puede establecer como entrada de Backup principal o secundaria.

Entrada secundaria de Backup

Establece la segunda entrada de Backup prioritaria.

HDMI, DisplayPort, DIGITAL LINK, DVI-D1, DVI-D2, PC, Componente o VIDEO se pueden definir como entrada.

La entrada del mismo tipo que la que está en uso para la visualización aparecerá atenuada.

Cuando se utiliza una entrada analógica (PC, Componente o VIDEO) para la visualización, no puede establecer la entrada analógica (PC, Componente o VIDEO) como entrada de Backup.

Una entrada analógica (PC, Componente o VIDEO) no se puede establecer como entrada de Backup principal o secundaria.

Modo Backup Autocommutado

Establece si se vuelve automáticamente o no a la entrada anterior (principal) cuando el vídeo de entrada anterior visualizado inicialmente se restaura mientras se visualiza el vídeo de la entrada de Backup activado por el funcionamiento de la función Entrada de Backup.

Apagado: no se retorna

Encendido: se retorna

Cambio de entrada de Backup

Muestra si las condiciones de funcionamiento de la función Entrada de Backup se cumplen o no.

Inactivo: indica que las condiciones no se cumplen y se desactiva la función Entrada de Backup.

Activo: indica que las condiciones se cumplen y se activa la función Entrada de Backup.

Entrada Principal

Muestra la entrada (principal) utilizada inicialmente para la visualización.

Estado de Entrada Actual

Muestra si la entrada que está actualmente en uso para la visualización es la entrada (principal) utilizada inicialmente para la visualización o la de Backup.

Condiciones de configuración

La siguiente tabla describe las restricciones (combinaciones disponibles) para cada elemento de configuración.

		Principal			
		HDMI DisplayPort DIGITAL LINK DVI-D1 DVI-D2	USB	PC	Componente o bien VIDEO
Backup	HDMI DisplayPort DIGITAL LINK DVI-D1 DVI-D2	o	x	o	o
	USB	o	-	o	o
	PC	o	x	-	x
	Componente o bien VIDEO	o	x	x	-

Recuperar pantalla

<Al pulsar la tecla [RECALL], se muestra cualquiera de los siguientes elementos>

- Cuando la entrada principal se utiliza para la visualización y se cumplen las condiciones de funcionamiento de la función Entrada de Backup.
- Cuando se utiliza la entrada de Backup, activada por la función Entrada de Backup, para la visualización.

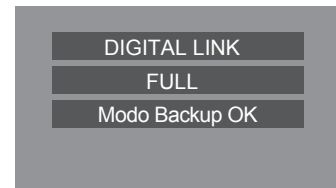

<Cuando se cumplen las condiciones de la función Entrada de Backup>



Protec. pantalla (para evitar la retención de imagen)

No muestre una imagen fija, especialmente en el modo 4:3, durante un periodo de tiempo prolongado.

Si la pantalla debe permanecer encendida, se debe utilizar un protector de pantalla.

Cuando el protector de pantalla está en funcionamiento, los siguientes 5 patrones se mostrarán en pantalla completa durante 5 segundos cada uno.

Negro→Gris oscuro→Gris→Gris claro→Blanco

1  Púlselo para mostrar el menú Configuración.

2  Púlselo para seleccionar Protec. pantalla.

 Púlselo para seleccionar la pantalla Protec. pantalla.

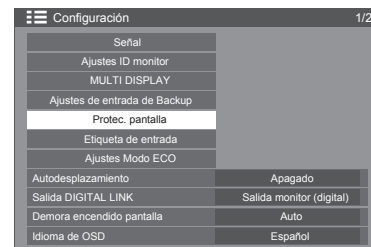

3 Selección de modo

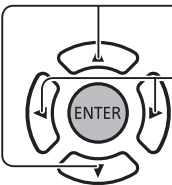
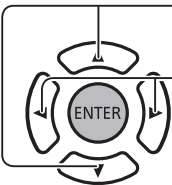
 Púlselo para seleccionar Modo.
 Púlselo para seleccionar los elementos de cada modo.

Apagado

Intervalo

Designación de tiempo : Funciona cuando se han establecido las opciones Hora de inicio y Hora de finalización, y ya es la hora que se ha establecido.

Espera tras prot. pant.

: Funciona durante el tiempo de funcionamiento del protector de pantalla y la pantalla accede al modo de espera.

Encendido

: Funciona cuando se selecciona Inicio y se pulsa el botón ENTER.

4 Inicio del proceso de configuración

 Cuando el modo está establecido en Encendido, púlselo para seleccionar Inicio.

 Púlselo para iniciar el protector de pantalla.

La pantalla del menú desaparecerá y se activará el protector de pantalla. **Para detener el protector de pantalla mientras está establecido en Encendido, pulse el botón RETURN**

 o cualquier botón de la unidad principal.

Nota:

- Cuando la pantalla se apaga, el protector de pantalla se desactiva.

Configuración del tiempo del protector de pantalla

Después de seleccionar Designación de tiempo, Intervalo o Espera tras prot. pant., la configuración de tiempo correspondiente estará disponible para su selección y podrá configurarse la opción Tiempo de operación. (El tiempo no se puede establecer cuando "Modo" está establecido en "Encendido" o "Apagado").

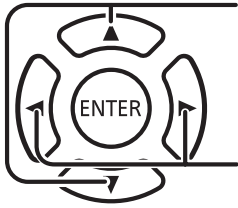

- Púlselo para seleccionar Hora de inicio / Hora de finalización (cuando la opción Designación de tiempo está seleccionada).
- Púlselo para seleccionar Tiempo periódico / Tiempo de operación (cuando la opción Intervalo está seleccionada).
- Púlselo para seleccionar la duración del protector de pantalla (cuando la opción Espera tras prot. pant. está seleccionada).
- Púlselo para configurar.
- Botón ►: Adelante
- Botón ◀: Atrás

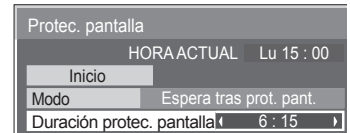
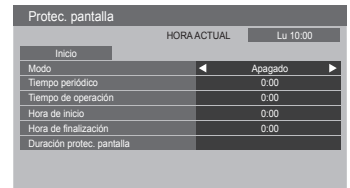

Notas:

- Si se pulsa el botón "◀" o "►" una vez, se cambia la hora en 1 minuto. [No obstante, el cambio se produce cada 15 minutos cuando la opción Tiempo periódico está seleccionada].
- Si se pulsa el botón "◀" o "►" de forma continuada, se cambia la hora en 15 minutos.
- La opción "Duración protec. pantalla" de "Espera tras prot. pant." se puede establecer entre 0:00 y 23:59. Cuando se establece en "0:00", "Espera tras prot. pant." no se activará.
- La función Temporizador no funcionará a menos que se establezca la opción "HORA ACTUAL".

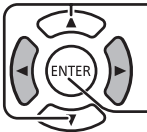

Personalización de las etiquetas de entrada

Esta función puede cambiar la etiqueta de la señal de entrada que se va a visualizar.

- 1  Púlselo para mostrar el menú Configuración.
- 2  Púlselo para seleccionar Etiqueta de entrada.
Púlselo para mostrar la pantalla Etiqueta de entrada.
- 3  Púlselo para seleccionar la entrada de imagen.
Púlselo para cambiar la etiqueta de entrada.

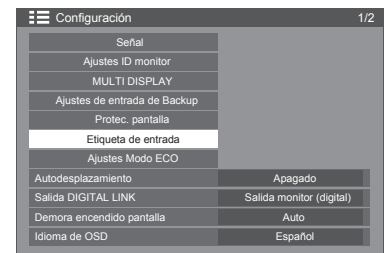

Entrada de imagen	Etiqueta de entrada
[VIDEO]	VIDEO / DVD1 / DVD2 / DVD3 / Blu-ray1 / Blu-ray2 / Blu-ray3 / CATV / VCR / STB / (Salto)
[Componente]	Componente / DVD1 / DVD2 / DVD3 / Blu-ray1 / Blu-ray2 / Blu-ray3 / CATV / VCR / STB / (Salto)
[PC]	PC / DVD1 / DVD2 / DVD3 / Blu-ray1 / Blu-ray2 / Blu-ray3 / CATV / VCR / STB / (Salto)
[HDMI]	HDMI / DVD1 / DVD2 / DVD3 / Blu-ray1 / Blu-ray2 / Blu-ray3 / CATV / VCR / STB / (Salto)
[DisplayPort]	DisplayPort / DVD1 / DVD2 / DVD3 / Blu-ray1 / Blu-ray2 / Blu-ray3 / CATV / VCR / STB / (Salto)
[DIGITAL LINK]	DIGITAL LINK / DVD1 / DVD2 / DVD3 / Blu-ray1 / Blu-ray2 / Blu-ray3 / CATV / VCR / STB / (Salto)
[DVI-D1]	DVI-D1 / DVD1 / DVD2 / DVD3 / Blu-ray1 / Blu-ray2 / Blu-ray3 / CATV / VCR / STB / (Salto)
[DVI-D2]	DVI-D2 / DVD1 / DVD2 / DVD3 / Blu-ray1 / Blu-ray2 / Blu-ray3 / CATV / VCR / STB / (Salto)

(Salto): si pulsa el botón INPUT, se omitirá la entrada.

Ajustes Modo ECO

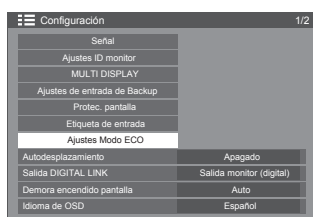

ENTER

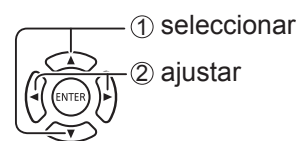
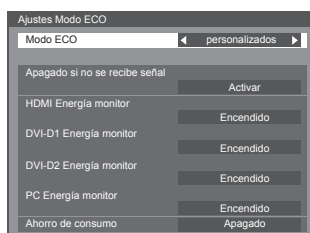

Modo ECO

personalizados: el menú de reducción del consumo de energía se ajusta individualmente.

Encendido: los siguientes valores fijos se establecen en el menú de reducción del consumo de energía. El ajuste individual no está disponible.

- Apagado si no se recibe señal: Activar
- HDMI Energía monitor: Encendido
- DVI-D1 Energía monitor: Encendido
- DVI-D2 Energía monitor: Encendido
- PC Energía monitor: Encendido
- Ahorro de consumo: Encendido

Con el mando a distancia

Cuando se pulsa **ECO**, cambia la configuración del "Modo ECO".

Modo ECO Encendido

Configuración personalizada

El menú de reducción del consumo de energía se ajusta individualmente. Esta opción se activa cuando el "Modo ECO" se establece en "personalizados".

Apagado si no se recibe señal

La alimentación del equipo se apaga cuando no hay señal.

Cuando se ajusta en "Activar", la fuente de alimentación de la unidad se desactiva 10 minutos después de que las señales de entrada se detengan.

Nota:

- Esta función es efectiva durante la visualización normal (pantalla de una imagen).

PC Energía monitor

- Cuando esta función está establecida en "Encendido", funciona en las siguientes condiciones para encender o apagar la alimentación automáticamente.
- Cuando no se detectan imágenes durante 30 segundos aproximadamente en la entrada de señal de PC:
 - La alimentación se apaga (en espera); el indicador de alimentación se ilumina en color naranja.
- Cuando las imágenes se detectan posteriormente:
 - La alimentación se enciende; el indicador de alimentación se ilumina en color verde.

Notas:

- Esta función solo funciona durante la entrada del terminal PC IN.
- Esta función es efectiva cuando "Sincro" se establece en "Auto" y durante la visualización normal (pantalla de una imagen).

DVI-D / HDMI Energía monitor

- Cuando esta función está establecida en "Encendido", funciona en las siguientes condiciones para encender o apagar la alimentación automáticamente.
- Cuando no se detectan imágenes (señal de sincro) durante 30 segundos aproximadamente en la entrada de señal DVI-D1 o DVI-D2 / HDMI:
 - La alimentación se apaga (en espera); el indicador de alimentación se ilumina en color naranja.
- Cuando las imágenes (señal de sincro) se detectan posteriormente:
 - La alimentación se enciende; el indicador de alimentación se ilumina en color verde.

Nota:

- Esta función solo está disponible en cada entrada.



Ahorro de consumo

Esta función ajusta el brillo de la retroiluminación para reducir el consumo de energía.

- **Apagado:** Esta función no funciona.
- **Encendido:** Se reduce el brillo de la retroiluminación.

Autodesplazamiento

Cambia automáticamente la imagen visualizada (y, por lo tanto, de forma imperceptible al ojo humano) para evitar la retención de imagen de contorno más nítido de la imagen.

- 1  Púlselo para mostrar el menú Configuración.
- 2  Púlselo para seleccionar "Autodesplazamiento".
Púlselo para seleccionar "Encendido" o "Apagado".
Encendido: Cambia la posición de la imagen de la pantalla en un intervalo de tiempo fijo.
- 3  Púlselo para salir del modo de ajuste.

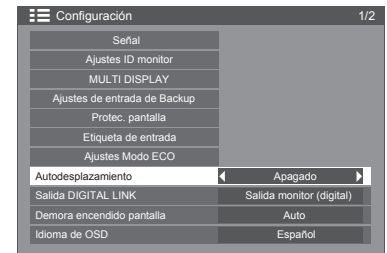

Notas:

- Si la opción "MULTI DISPLAY" está establecida en "Encendido", esta función no funciona.
- Cuando esta función se esté ejecutando, parecerá que falta parte de la pantalla.

Configuración de la salida DIGITAL LINK

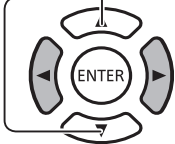
- 1  Púlselo para mostrar el menú Configuración.
- 2  Púlselo para seleccionar "Salida DIGITAL LINK".

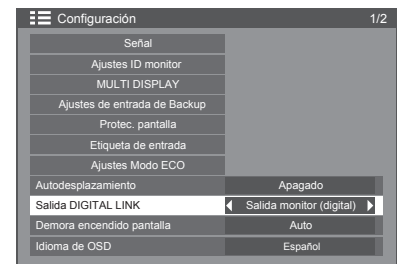

Establezca una salida de señal del terminal DIGITAL LINK OUT.

Opciones: Salida monitor (digital): entrada de señal del terminal seleccionado actualmente (con una entrada digital seleccionada)

HDMI: entrada de señal del terminal HDMI

DisplayPort: entrada de señal del terminal DisplayPort

DIGITAL LINK: entrada de señal del terminal DIGITAL LINK

DVI-D1: entrada de señal del terminal DVI-D1

DVI-D2: entrada de señal del terminal DVI-D2

Apagado: sin salida

Demora encendido pantalla

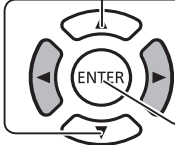
- 1  Púlselo para mostrar el menú Configuración.
- 2  Púlselo para seleccionar "Demora encendido pantalla".
Pulse la tecla ENTER para acceder a la configuración de Demora encendido pantalla.

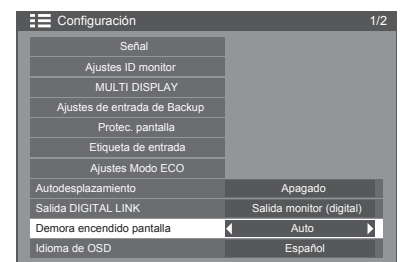

CONFIGURACIÓN

Demora encendido pantalla

Auto ↔ **Apagado** ↔ **1** ↔ **2** ↔ **3...** ↔ **30**

Puede establecer el tiempo de demora de encendido de las pantallas para reducir la carga de alimentación cuando pulsa  para encender las diferentes pantallas que se han configurado juntas, por ejemplo, en el sistema MULTI DISPLAY.

Configure cada ajuste de pantalla de forma individual.

Auto: Determina automáticamente el tiempo de demora. Se determinará multiplicando un número de ID establecido como un ID de monitor por 0,3 segundos.

Ejemplos: Si el ID de monitor es 3: 0,9 segundos

Si el ID de monitor es 10: 3 segundos

Apagado: La pantalla se encenderá al mismo tiempo que se pulsa .

1 a 30 (seg.): Permite establecer el tiempo de demora de encendido (segundos).

Después de pulsar , la pantalla se encenderá con un tiempo de demora en función de esta configuración.

Notas:

- Mientras se ejecuta esta función, el indicador de encendido parpadea en color verde.
- Esta función también funciona cuando la alimentación se recupera de un error o después de desconectar y volver a conectar el cable de alimentación.

Selección del idioma del menú en pantalla

1  Púselo para mostrar el menú Configuración.

2  Púselo para seleccionar Idioma de OSD.
Púselo para seleccionar el idioma que prefiera.

■ Idiomas que se pueden seleccionar

- English(UK)
- ↕
- Deutsch
- ↕
- Français
- ↕
- Italiano
- ↕
- Español
- ↕
- ENGLISH(US)
- ↕
- 中文.....(Chino)
- ↕
- 日本語.....(Japonés)
- ↕
- Русский.....(Ruso)

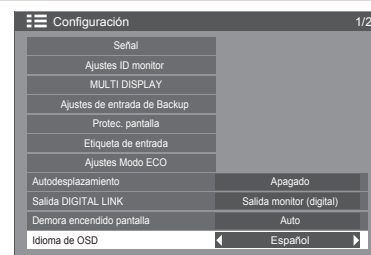



Puesta de HORA ACTUAL / TEMPORIZADOR ajuste

El temporizador puede encender o apagar la pantalla.

Antes de intentar ajustar el temporizador, confirme la HORA ACTUAL y ajústela, si es necesario. A continuación, configure la hora de Encendido / hora de Apagado.

1  Púlselo para mostrar el menú Configuración.

2  Púlselo para seleccionar TEMPORIZADOR ajuste o Puesta de HORA ACTUAL.

 Púlselo para mostrar la pantalla TEMPORIZADOR ajuste o la pantalla Puesta de HORA ACTUAL.

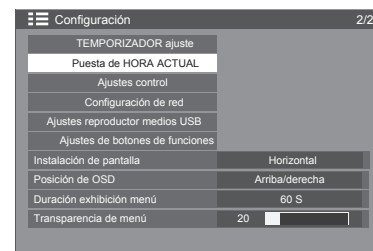

Puesta de HORA ACTUAL

1  Púlselo para seleccionar Día de semana u HORA ACTUAL.

 Púlselo para configurar Día de semana u HORA ACTUAL.
 Botón ►: Adelante
 Botón ◀: Atrás

Notas:

- Si se pulsa el botón "◀" o "►" una vez, se cambia la HORA ACTUAL en 1 minuto.
- Si se pulsa el botón "◀" o "►" de forma continuada, se cambia la HORA ACTUAL en 15 minutos.

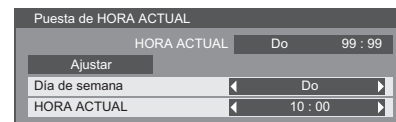

2  Pulse para seleccionar Ajustar.

 Pulse para guardar la Configuración de HORA ACTUAL.

Notas:

- Ajustar no se puede seleccionar a menos que se haya establecido la HORA ACTUAL.
- A menos que se haya configurado la hora actual en un valor distinto de "99:99", "Día de semana" y "HORA ACTUAL" no se pueden establecer.
- La configuración de "Día de semana" y "HORA ACTUAL" se restablece cuando la pantalla permanece apagada unos 7 días por los siguientes motivos:
 - Al pulsar el interruptor de encendido de la unidad para apagar la pantalla.
 - Al desconectar el cable de alimentación de CA.
 - Interrupción de la alimentación.

CONFIGURACIÓN

TEMPORIZADOR ajuste

Programa la hora de encendido/apagado y seleccione la señal de entrada a la hora especificada. Se pueden configurar hasta 20 programas.

[Ejemplo de configuración]

Programa 1, Todos los lunes, 12:00, Encendido, Entrada: VIDEO

TEMPORIZADOR ajuste	
HORA ACTUAL	Do 10 : 00
Programa	1
Función Temporizador	Encendido
Día de semana	Lu
Modo de alimentación	Encendido
Hora	12 : 00
Entrada	VIDEO

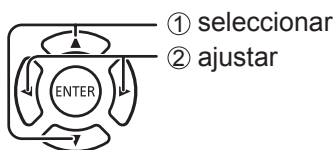

- 1 Establezca el número de programa.
- 2 Para ejecutar el programa, establezca "Encendido". El programa se desactiva cuando se establece "Apagado".
- 3 Establezca el día. El programa se ejecuta cada día cuando se configura "Diario".
- 4 Establezca el encendido/apagado.
- 5 Establezca la hora. Si se pulsa el botón "◀" o "▶" una vez, se cambia la opción "Hora" en 1 minuto. Si se pulsa el botón "◀" o "▶" de forma continuada, se cambia la opción "Hora" en 15 minutos.
- 6 Establezca la entrada.

Notas:

- Esta función no se puede configurar a menos que se haya establecido "Configuración de HORA ACTUAL".
- Si se configura más de un programa para la misma hora, solo se activará el programa con número de programa más pequeño.

Ajustes control

Configure los ajustes para la comunicación en serie y el funcionamiento del mando a distancia.

- 1 Púlselo para mostrar el menú Configuración.
- 2 Púlselo para seleccionar "Ajustes control".
 Pulse la tecla ENTER para acceder a Ajustes control.

Configuración 2/2	
TEMPORIZADOR ajuste	
Puesta de HORA ACTUAL	
Ajustes control	
Configuración de red	
Ajustes reproductor medios USB	
Ajustes de botones de funciones	
Instalación de pantalla	Horizontal
Posición de OSD	Arriba/derecha
Duración exhibición menú	60 seg.
Transparencia de menú	20

Control serie:

Establece qué terminal debe utilizarse como entrada para la comunicación en serie.

Opciones: Entrada serie: Terminal SERIAL IN
DIGITAL LINK: Terminal DIGITAL LINK

Salida serie:

Establece qué terminal debe utilizarse como salida para la comunicación en serie.

Opciones: Entrada serie: Terminal SERIAL OUT
DIGITAL LINK: Terminal DIGITAL LINK

Nota:

Cuando se establece "DIGITAL LINK" en "Control serie" o "Salida serie", el indicador de alimentación se ilumina en color naranja cuando la alimentación del mando a distancia se cambia a "Apagado" (en espera).

Control IR:

Establece qué terminal debe utilizarse como salida de señal del mando a distancia.

Opciones: Receptor integrado: sensor incorporado
Entrada IR: Terminal IR IN
DIGITAL LINK: Terminal DIGITAL LINK

Ajustes control	
Control serie	SERIAL IN
Salida serie	SERIAL OUT
Control IR	Receptor integrado
Salida IR	IR OUT
Posición en cadena serie	---
Respuesta serie (todos los ID)	Apagado
Grupo serie ID	A
Respuesta serie (ID grupo)	Apagado

Salida IR:

Establece qué terminal debe utilizarse como salida de señal del mando a distancia.

Opciones: Salida IR: Terminal IR OUT

DIGITAL LINK: Terminal DIGITAL LINK

Z:

Establece la parte superior e inferior de una conexión en cadena cuando el terminal SERIAL de la pantalla tiene una conexión en cadena.

---: Cuando la pantalla se encuentra bajo el control SERIAL sobre una base independiente, o bien si no se encuentra en la parte superior o inferior de una conexión en cadena.

Arriba: Para conectarse a la parte superior de la conexión en cadena.

Final: Para conectarse a la parte final de la conexión en cadena.

Respuesta serie (todos los ID):

Establece si se devuelve o no un comando de respuesta cuando se recibe un comando de serie cuyo número de ID es "0".

Opciones: Apagado: no se devolverá una respuesta.

Encendido: se devolverá una respuesta.

Grupo serie ID:

Agrupar unidades de pantalla y configura grupos, que se pueden controlar mediante comunicación en serie, cuando no controla cada unidad individualmente o todas las unidades simultáneamente.

Ejemplo: Si 9 unidades de pantalla se organizan en 3 filas en sentido longitudinal y 3 filas en sentido transversal y desea ejecutarlas por filas.

Intervalo: A a G (7 grupos)

Respuesta serie (ID grupo):

Establece si se devuelve o no un comando de respuesta cuando se recibe un comando de serie que especifica un grupo.

Opciones: Apagado: no se devolverá una respuesta.

Encendido: se devolverá una respuesta.

Ajustes de botones de funciones

Asigna funciones específicas a los botones numéricos (<0> a <9>). Los botones se pueden utilizar como teclas de acceso directo al asignarles funciones que se utilizan con frecuencia.

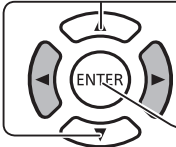
- 1  Púlselo para mostrar el menú Configuración.
- 2  Púlselo para seleccionar "Ajustes de botones de funciones".
Púlselo para mostrar la pantalla Ajustes de botones de funciones.

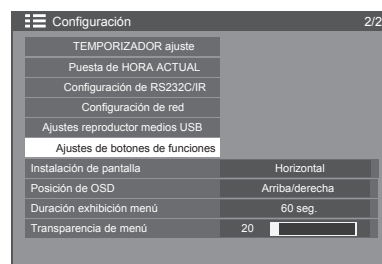

Grupo de funciones

Funciones que se pueden asignar a los botones numéricos.

[ENTRADA] (Selección de entrada directa)

La entrada se puede seleccionar con un solo toque.

HDMI / DisplayPort / DIGITAL LINK / DVI-D1 / DVI-D2 / PC / Componente/ RGB / VIDEO / USB

[MEMORIA] ([Recuperar memoria])

La memoria se puede cargar con un solo toque.

[MEMORY 1] - [MEMORY 8]

- [MEMORY 1] a [MEMORY 8] carga funciones que ya se han asignado a <1> a <8> respectivamente. Estos valores no se pueden cambiar.

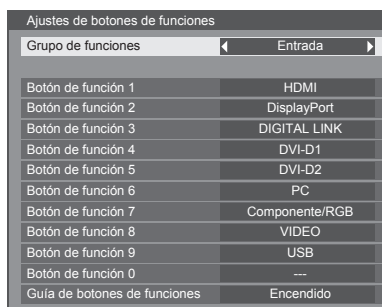

[Acceso directo]

[Señal], [Protec. pantalla], [TEMPORIZADOR ajuste], [Ajustes Modo ECO], [MULTI DISPLAY], [Enmudecer Audio&Video]

- Al pulsar el botón numérico, se muestra la pantalla del menú. Pulse el botón numérico de nuevo para salir de la pantalla del menú.

[Enmudecer Audio&Video]

- Al pulsar el botón numérico, se silencia el audio y las imágenes. Para cancelar, pulse cualquier botón del mando a distancia.

Condiciones de envío

Las siguientes funciones se asignan a los botones numéricos como valores predeterminados de fábrica.

	ENTRADA	MEMORIA	Acceso directo
1	HDMI	MEMORY 1	Señal
2	DisplayPort	MEMORY 2	Protec. pantalla
3	DIGITAL LINK	MEMORY 3	TEMPORIZADOR ajuste
4	DVI-D1	MEMORY 4	Ajustes Modo ECO
5	DVI-D2	MEMORY 5	MULTI DISPLAY
6	PC	MEMORY 6	Enmudecer Audio&Video
7	Componente/RGB	MEMORY 7	---
8	VIDEO	MEMORY 8	---
9	USB	---	---
0	---	---	---

Guía de botones de funciones

Establece la visualización de la función cuando se pulsan los botones numéricos. Establezca esto para cada grupo de funciones.

[Encendido]: Muestra la lista de funciones de los botones numéricos.

[Apagado]: No muestra la lista de funciones. El funcionamiento se inicia cuando se pulsan los botones numéricos.

Nota:

- Cuando se pulsa <FUNCTION GROUP>, [Guía de botones de funciones] se muestra independientemente de la configuración de [Encendido] / [Apagado].

Para utilizar un acceso directo (botones numéricos)

1 Pulse la tecla <FUNCTION GROUP> o <0> - <9>.

Se mostrará [Guía de botones de funciones].

[Guía de botones de funciones]: Cuando se establece [Apagado], el funcionamiento comienza cuando se pulsa el botón numérico.

INPUT

- 1.HDMI
- 2.Display Port
- 3.DIGITAL LINK
- 4.DVI-D1
- 5.DVI-D2
- 6.PC
- 7.Component/RGB
- 8.VIDEO
- 9. USB
- 0. ---

2 Pulse <FUNCTION GROUP> para cambiar de grupo de funciones.

Ejemplo: Recuperar memoria

MEMORY LOAD

- 1.MEMORY1
- 2.MEMORY2
- 3.MEMORY3
- 4.MEMORY4
- 5.MEMORY5
- 6.MEMORY6
- 7.MEMORY7
- 8.MEMORY8
- 9. ---
- 0. ---

3 Pulse <0> - <9>.

La función del botón pulsado inicia su funcionamiento.

Ejemplo: Cuando se pulsa <2>.

Recuperar memoria

Cargar desde "MEMORY 2"

Sí

No

Instalación de pantalla

Establece el control del ventilador, el control de la unidad del panel y el estilo de visualización del menú en pantalla para la instalación vertical.

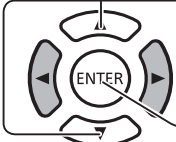
- 1  Púlselo para mostrar el menú Configuración.
- 2  Púlselo para seleccionar "Instalación de pantalla".
Púlselo para mostrar la pantalla Instalación de pantalla.

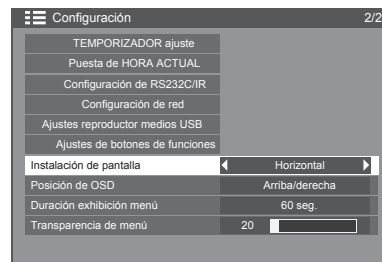

Horizontal

Control del ventilador y control de la unidad del panel para la instalación horizontal.

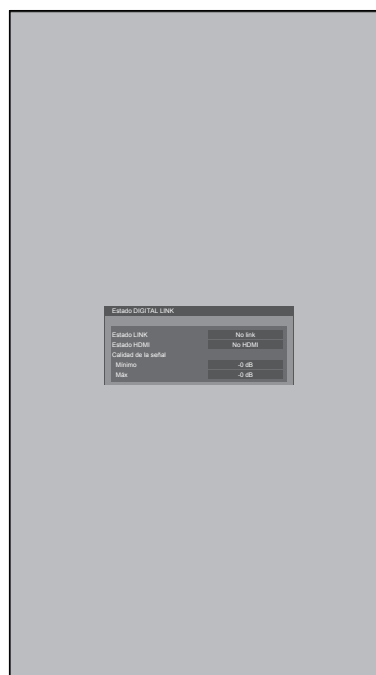

Vertical

Control del ventilador y control de la unidad del panel para la instalación vertical. El menú en pantalla se girará 90 grados en sentido opuesto a las agujas del reloj para adecuarse a la configuración.

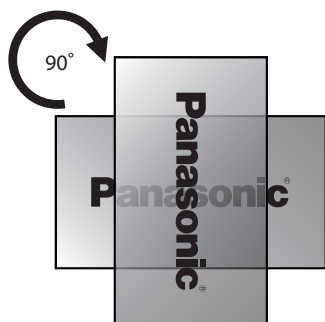

Notas:

- Para establecer la orientación del monitor en vertical, no utilice la rotación para el lado izquierdo.
- Al cambiar esta configuración, el control del ventilador y el control de la unidad del panel se cambiarán la próxima vez que encienda el producto.

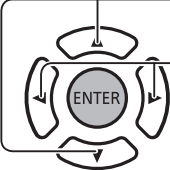
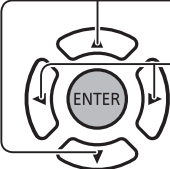
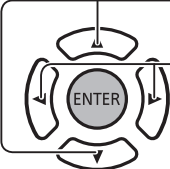
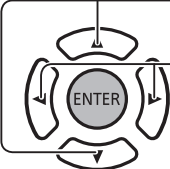

Personalización de la visualización del menú en pantalla

Configure la hora de visualización y la transparencia de fondo de la visualización del menú en pantalla.

- 1**  Púselo para mostrar el menú Configuración.
- 2**  Púselo para seleccionar "Duración exhibición menú".
 Púselo para ajustar la duración de la visualización.
- 3**  Púselo para seleccionar "Transparencia de menú".
 Púselo para ajustar la transparencia.
- 4**  Púselo para salir del modo de ajuste.

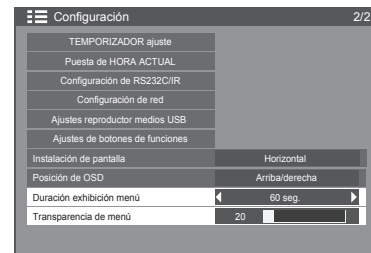

Configuración de red

Configure los ajustes necesarios para utilizar la función de red.

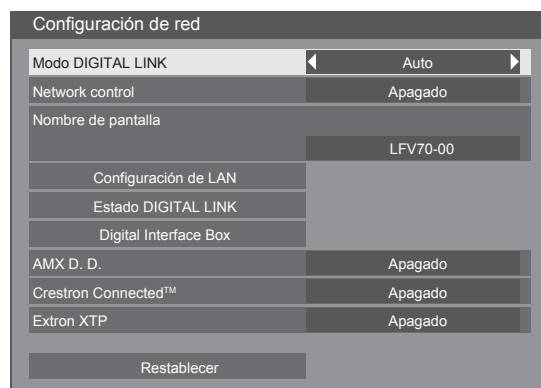
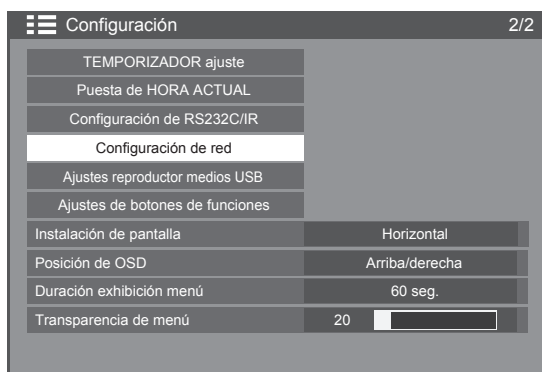

■ Modo DIGITAL LINK

Puede cambiar el método de comunicación de DIGITAL LINK.

- **Auto:** El método de comunicación se selecciona automáticamente. Se puede utilizar la comunicación HDMI/LAN/RS232C. Se puede realizar la conexión Ethernet.
- **DIGITAL LINK:** Se puede utilizar la comunicación HDMI/LAN/RS232C a través de un transmisor de cable de par trenzado.
- **Ethernet:** Se puede utilizar la comunicación LAN a través del terminal LAN de la pantalla.

■ Network control

Esta es la función para apagar/encender la comunicación LAN.

Nota:

- Cuando se establece "Encendido", el indicador de alimentación se ilumina en color naranja cuando la alimentación del mando a distancia se cambia a "Apagado" (en espera).

■ Nombre de pantalla

El nombre de la pantalla que se muestra en la red se puede cambiar.

■ Configuración de LAN

Consulte la página 67

■ Estado DIGITAL LINK

Consulte la página 68

■ Digital Interface Box

Consulte la página 68

■ AMX D. D.

Esta función permite que la pantalla sea detectada por AMX Device Discovery. Para obtener más información, visite el siguiente sitio web.

<http://www.amx.com/>

■ Crestron Connected™

Cuando esta función está activada, la pantalla se puede supervisar o controlar a través de la red usando el equipo y el software de aplicación de Crestron Electronics, Inc.

Esta pantalla es compatible con el siguiente software de aplicación de Crestron Electronics, Inc.

- RoomView® Express
- Fusion RV®
- RoomView® Server Edition

[Crestron Connected™] es una función para conectarse a un sistema desarrollado por Crestron Electronics, Inc. que gestiona y controla varios dispositivos de sistema conectados a la red.

- Para obtener más información sobre "Crestron Connected™", consulte el sitio web de Crestron Electronics, Inc. (disponible solo en inglés). <http://www.crestron.com/>

Para descargar "RoomView® Express", consulte el sitio web de Crestron Electronics, Inc. (disponible solo en inglés).

<http://www.crestron.com/getroomview>

■ Extron XTP

Para llevar a cabo ajustes de conexión con un transmisor XTP fabricado por Extron. Visite el siguiente sitio web para obtener más información.

<http://www.extron.com>

■ Restablecer

Esta es la función para inicializar todos los elementos del menú "Configuración de red" y "Configuración de LAN".

Configuración de red

■ Configuración de LAN

Pueden configurarse los ajustes de red detallados para la LAN establecida a través del terminal LAN de la pantalla o el transmisor de cable de par trenzado.

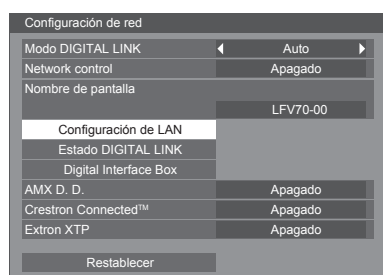

Seleccione "Configuración de LAN" y pulse 

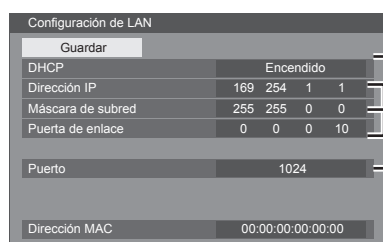



Configuración de DHCP, Dirección IP, Máscara de subred y Puerta de enlace

1 Configure DHCP.
Si se selecciona "Apagado", la dirección IP y otros ajustes se pueden configurar manualmente.

2 Seleccione el elemento y pulse .

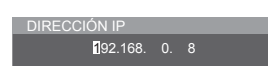
3 Introduzca una dirección.



① Utilice   para seleccionar un dígito.

② Utilice   para cambiar un número.

③ Pulse .

Al pulsar , se cancelará el cambio de dirección.



4 Seleccione "Guardar" y pulse .



Configuración del PUERTO

1 Seleccione "Puerto" y pulse .

2 Introduzca un número de puerto.



① Utilice   para seleccionar un dígito.

② Utilice   para cambiar un número.

③ Pulse .

Al pulsar , se cancelará el cambio de número de puerto.

■ Guardar

Guarda la configuración de red actual. Cada valor configurado para DHCP, Dirección IP, Máscara de subred y Puerta de enlace se guardará. Si se muestra "NG", compruebe que no se utiliza la misma dirección IP en la misma red.

■ DHCP (función de cliente DHCP)

Para obtener una dirección IP automáticamente a través de un servidor DHCP, establezca este ajuste en "Encendido". Si no se utiliza el servidor DHCP, establezca este ajuste en "Apagado".

■ Dirección IP (visualización y configuración de la dirección IP)

Introduzca una dirección IP si no se utiliza un servidor DHCP.

■ Máscara de subred (visualización y configuración de la máscara de subred)

Introduzca una máscara de subred si no se utiliza un servidor DHCP.

Notas:

- Para utilizar un servidor DHCP, asegúrese de que el servidor DHCP se ha iniciado.
- Póngase en contacto con su administrador de red para obtener más información sobre los ajustes.

■ Puerta de enlace (visualización y configuración de la dirección de la puerta de enlace)

Introduzca una dirección de puerta de enlace si no se utiliza un servidor DHCP.

■ Puerto

Establezca el número de puerto utilizado para el control de comandos.

El rango de ajustes disponibles es 1024 – 65535.

Cuando se utiliza el protocolo PJLink™, la configuración del puerto no es necesaria.

■ Dirección MAC

Muestre la dirección MAC de esta unidad.

Nota:

Condiciones de Shipping:

[DHCP]: Apagado

[Dirección IP]: 192.168.0.8

[Máscara de subred]: 255.255.255.0

[Puerta de enlace]: 192.168.0.1

CONFIGURACIÓN

■ Estado DIGITAL LINK

Muestra el entorno de conexión DIGITAL LINK.

Seleccione "Estado DIGITAL LINK" y pulse  →

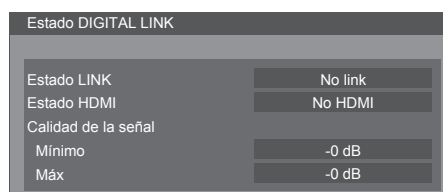

Estado LINK

Aparecerá "No link", "DIGITAL LINK" o "Ethernet".

No link: Sin conexión LAN, etc.

DIGITAL LINK: Conectado al dispositivo DIGITAL LINK mediante LAN

Ethernet: El PC está conectado al terminal DIGITAL LINK de este producto y está conectado por LAN

Estado HDMI

Aparecerá "No HDMI", "HDMI ON" o "HDCP ON".

No HDMI: DIGITAL LINK no conectado

HDMI ON: DIGITAL LINK conectado

HDCP ON: Una señal con un HDCP circula con una conexión DIGITAL LINK.

Calidad de la señal

Es el número de errores mínimo y máximo cuantificado que se ha producido. Los colores de pantalla son: rojo, amarillo o verde, en función del número.

El número está representado en amarillo o rojo si el cable LAN está desconectado o si el cable no está blindado. Esta calidad de la señal muestra cifras entre el transmisor de cable de par trenzado que está conectado y la pantalla.

Calidad de la señal	Colores de la pantalla	Estado de recepción
-12 dB o inferior	Verde	La recepción es normal
-11 a -8 dB	Amarillo	Una parte de los datos recibidos está dañada
-7 dB o superior	Rojo	Hay dificultades en la recepción



■ Digital Interface Box

Se cambiará al menú Configurar Digital Interface Box cuando se selecciona "Digital Interface Box" y se pulsa .

Nota:

- Esta función solo se puede seleccionar cuando se conecta el dispositivo Digital Interface Box (ET-YFB100) fabricado por nuestra empresa a un terminal LAN y está encendido.

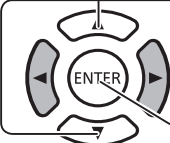
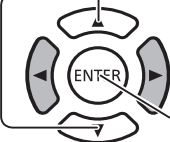
Ajustes de Options

- 1  Púlselo para mostrar el menú Configuración.
- 2  Púlselo para seleccionar "Idioma de OSD".
Púlselo durante más de 3 segundos.
- 3  Púlselo para seleccionar "Options".
Púlselo para mostrar el menú Options.
- 4  Púlselo para seleccionar el menú que prefiera.
Púlselo para ajustar el menú.
- 5  Púlselo para salir del menú Options.

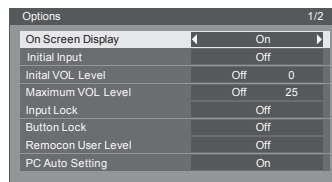
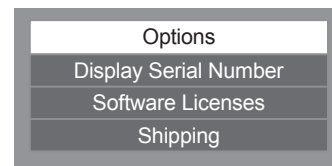



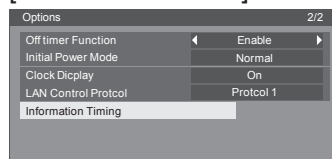

[For TH-55LFV70W]

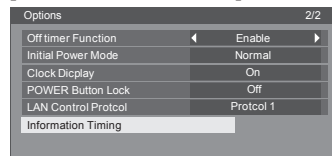









[For TH-55LFV70U]



- La licencia del software se muestra al seleccionar "Licencias de software" en el paso 3.
- El número de serie de este dispositivo se muestra cuando se selecciona "Display Serial Number" en el paso 3.



Elemento	Ajustes
On screen display	<p>On: Muestra todos los siguientes elementos en pantalla.</p> <ul style="list-style-type: none"> • Encender pantalla • Visualización del interruptor de la señal de entrada • Sin visualización de la señal • Silencio y el tiempo restante del temporizador después de haber pulsado . <p>Off: Oculta todos los elementos anteriores.</p>
Initial input	<p>Ajusta la señal de entrada cuando la unidad se enciende.</p> <p>Off ↔ HDMI ↔ DisplayPort ↔ DIGITAL LINK ↔ DVI-D1 ↔ DVI-D2 ↔ PC ↔ COMPONENT ↔ VIDEO ↔ USB ↔ Off</p> <p>Notas:</p> <ul style="list-style-type: none"> • Solo se muestra la señal ajustada. • Este menú solo está disponible cuando "Input lock" se ha establecido en "Off".
Initial VOL level	<p>Pulse el botón   para ajustar el volumen cuando la unidad se enciende.</p> <p>Off ↔ On</p> <p>Off: Establece el volumen normal.</p> <p>On: Ajusta su volumen preferido.</p> <p>Notas:</p> <ul style="list-style-type: none"> • Cuando "Maximum VOL level" está establecido en "On", el volumen solo se puede ajustar entre 0 y su rango máximo. • Puede oír el volumen cambiado independientemente de la configuración de volumen antes de abrir el menú de opciones si ajusta el volumen cuando "Initial VOL level" está establecido en "On" y el cursor se encuentra en el menú.
Maximum VOL level	<p>Pulse el botón   para ajustar el volumen máximo.</p> <p>Off ↔ On</p> <p>Off: Establece el volumen máximo automático.</p> <p>On: Establece su volumen máximo preferido.</p> <p>Notas:</p> <ul style="list-style-type: none"> • Si "Maximum VOL level" se establece en un valor inferior al de "Initial VOL level", "Initial VOL level" se convierte automáticamente en el mismo que el de "Maximum VOL level". • La visualización del volumen puede subir hasta 100 independientemente de la configuración. • Puede oír el volumen cambiado independientemente de la configuración de volumen antes de abrir el menú de opciones si ajusta el volumen cuando "Maximum VOL level" está establecido en "On" y el cursor se encuentra en el menú.

Ajustes de Options

Elemento	Ajustes
Input lock	Bloquea la función de cambio de entrada. Off ↔ HDMI ↔ DisplayPort ↔ DIGITAL LINK ↔ DVI-D1 ↔ DVI-D2 ↔ PC ↔ COMPONENT ↔ VIDEO ↔ USB ↔ Off Notas: • Solo se muestra la señal ajustada. • El cambio de entrada se puede utilizar cuando este valor está establecido en "Off".
Button lock	Off ↔ On ↔ MENU Off: Todos los botones de la unidad principal se pueden utilizar. MENU: Bloquea el botón  en la unidad principal. On: Bloquea todos los botones de la unidad principal excepto el interruptor de encendido. Establece Button lock con los botones de la unidad en el siguiente procedimiento. Off: Pulse + cuatro veces → Pulse INPUT cuatro veces → Pulse - cuatro veces → Pulse MUTE MENU: Pulse MUTE cuatro veces → Pulse + cuatro veces → Pulse INPUT cuatro veces → Pulse MUTE On: Pulse - cuatro veces → Pulse MUTE cuatro veces → Pulse + cuatro veces → Pulse MUTE
Remocon User level	Off ↔ User1 ↔ User2 ↔ User3 Off: Puede utilizar todos los botones del mando a distancia. User1: Solo puede utilizar los botones  ,  ,  ,  ,  y  del mando a distancia. User2: Solo puede utilizar el botón  del mando a distancia. User3: Bloquea todos los botones del mando a distancia.
PC Auto Setting	Off ↔ On Off: Cuando se pulsa la tecla AUTO SETUP del mando a distancia o se ejecuta la opción "Config. Auto" del menú Posición, se ejecuta la función Auto. On: Además del funcionamiento de un mando a distancia y el menú de OSD, una función Config. Auto se ejecuta dinámicamente en la primera señal que se recibe.
Off-timer function	Enable: Activa "Off-timer function". Disable: Desactiva "Off-timer function". Nota: Cuando se establece "Disable", el temporizador se cancela.
Initial Power Mode	Normal ↔ On ↔ Standby Configura el modo de alimentación de la unidad cuando la alimentación se recupera de un error o después de desconectar y volver a conectar el enchufe. Normal: La alimentación se recupera en el mismo estado que antes de la interrupción de la alimentación. Standby: La alimentación se recupera en modo de espera. (Indicador de encendido: rojo/naranja). On: La alimentación se recupera en modo de encendido. (Indicador de encendido: verde). Nota: Cuando se utilizan varias pantallas, "Standby" es el valor preferido para reducir la carga de alimentación.
Clock Display	Off: No se muestra el reloj. On: Se muestra el reloj. El reloj se muestra en la parte inferior izquierda de la pantalla cuando se pulsa el botón  . Nota: Cuando la opción "Puesta de HORA ACTUAL" no está establecida, el reloj no se muestra incluso si la opción "Clock Display" está establecida en "On".
LAN Control Protocol	Seleccione el protocolo de control LAN. Protocol 1: Control con la secuencia de la pantalla Panasonic. Protocol 2: Control con la secuencia compatible con el proyector Panasonic.
Information Timing	Configure la visualización de la información si se ha producido una advertencia de error.
POWER Button Lock (solo para el modelo TH-55LFV70U)	Establece los ajustes de bloqueo para el botón de encendido en los botones de la unidad de la parte posterior del monitor. Off: El botón de encendido está activado. On: El botón de encendido está desactivado. Nota: Esta función solo está disponible en el modelo TH-55LFV70U. En el modelo TH-55LFV70W, esta función no se mostrará en el menú.

Normalización

Cuando se desactivan los botones de la unidad principal y el control remoto debido a los ajustes de "Button lock", "Remocon User level" o "Remote ID", establezca todos los valores en "Off" a fin de que puedan volver a poder utilizarse los botones.

Presione el botón  en la unidad principal junto con el botón  del control remoto y mantenga presionado durante más de 5 segundos. Se muestra el menú "Shipping" y se libera el bloqueo cuando desaparece.

Information Timing

Configure la visualización de la información si no hay señal o sube la temperatura.

Mientras controla Serie: El mensaje de advertencia o error se envía a la pantalla automáticamente.

Mientras controla LAN: Recibe el mensaje de advertencia o error de la pantalla.

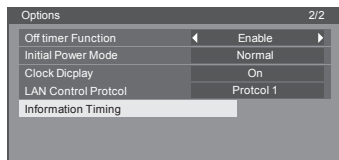

Pulse el botón ENTER

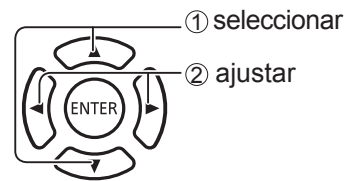
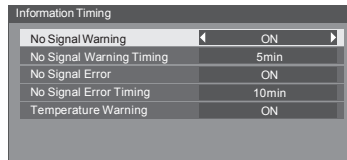
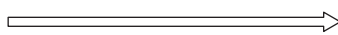

■ No Signal Warning

Si se establece en "On", la pantalla envía la advertencia de no hay señal.

■ No Signal Warning Timing

Configure la hora de detección para la advertencia de no hay señal.

■ No Signal Error

Si se establece en "On", la pantalla envía el error de no hay señal.

■ No Signal Error Timing

Configure la hora de detección para el error de no hay señal.

Nota:

El valor de "No Signal Error Timing" no puede ser inferior al valor de "No Signal Warning Timing".

■ Temperature Warning

Si se establece en "On", la pantalla envía la advertencia sobre la temperatura.

Utilización del control a través de navegador

Puede utilizar un navegador web para controlar la unidad y establecer una red y una contraseña.

Antes de utilizar el control a través de navegador

Para utilizar el control a través de navegador, es necesario configurar la unidad y el computador.

Configuración de la unidad

Establezca cada ajuste de "Configuración de red" y asegúrese de establecer "Network control" en "Encendido".

Configuración del computador

Desactive la configuración del servidor proxy y active JavaScript.

(Windows)

Desactivación de la configuración del servidor proxy

1. Muestre la ventana [Propiedades de Internet]. Haga clic en [Inicio] – [Panel de control] – [Redes e Internet] – [Opciones de Internet].
2. Haga clic en la pestaña [Conexiones] y, a continuación, en [Configuración de LAN].
3. Anule la selección de las casillas de verificación [Usar scripts de configuración automática] y [Usar un servidor proxy para la LAN].
4. Haga clic en [Aceptar].

Activación de JavaScript

1. Muestre la ventana [Propiedades de Internet]. Haga clic en [Inicio] – [Panel de control] – [Redes e Internet] – [Opciones de Internet].
2. Establezca el nivel de seguridad en la pestaña [Seguridad] en [Nivel predeterminado]. También puede activar la opción [Active scripting] en [Nivel personalizado].

(Macintosh)

Desactivación de la configuración del servidor proxy

1. En el menú [Safari], haga clic en [Preferencias]. Se muestra la pantalla General.
2. En la pestaña [Avanzadas], haga clic en el botón [Cambiar configuración...] situado junto a [Servidores proxy]. Haga clic en [Servidores proxy] y configure un servidor proxy.
3. Anule la selección de las casillas de verificación [Proxy web] y [Configuración automática de servidor proxy].
4. Haga clic en [Aplicar ahora].

Activación de JavaScript

1. Muestre [Seguridad] de Safari.
2. Seleccione [Activar JavaScript] en [Contenido Web].

Acceso desde el navegador

- 1** Active el navegador en el computador personal.
- 2** Introduzca la dirección IP de la pantalla en el campo de introducción de URL del navegador. Puede consultar más información sobre la dirección IP de la pantalla en "Configuración de red" (página 67).
- 3** Introduzca su "User name" y "Password".

Los ajustes predeterminados de fábrica son user1 (privilegios de usuario) o admin1 (privilegios de administrador) para el nombre de usuario y panasonic para la contraseña.

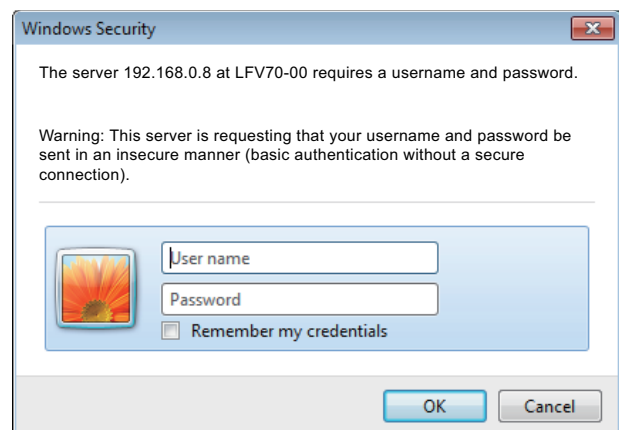

4 Haga clic en [OK] para visualizar la página de estado de la pantalla.

Aparece la página "Display status".

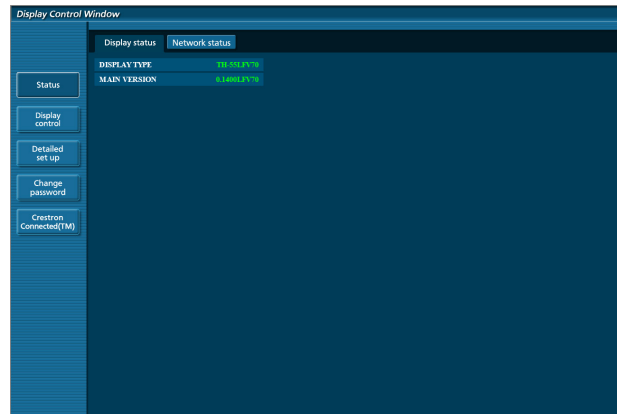

Notas:

- Evite activar dos o más navegadores simultáneamente para realizar acciones de ajuste o control.
- Cambie la contraseña antes de hacer ninguna otra cosa.
- Los privilegios de administrador le permiten utilizar todas las funciones. Los privilegios de usuario solo le permiten utilizar "Display status", "Network status", "Basic control", "Advanced control" y "Change password".
- Si desea controlar la pantalla a través de un navegador, establezca [Network control] en el menú [Configuración de red] en [Encendido].

■ Descripción de cada elemento

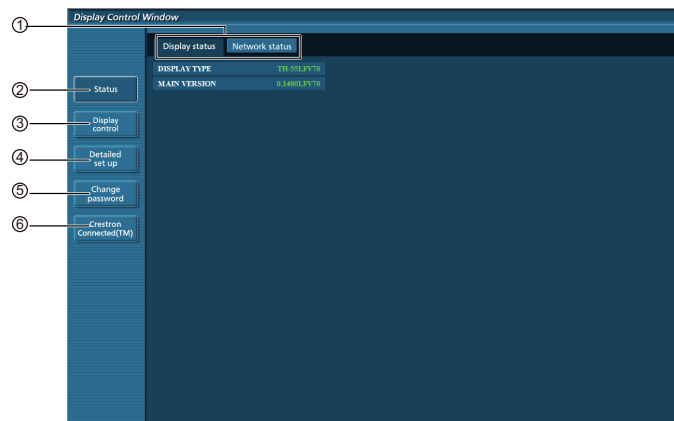

① Pestañas de la página

Haga clic en ellas para cambiar de página.

② Status

Haga clic en este elemento para visualizar el estado de la pantalla.

③ Display control

Haga clic en este elemento para visualizar la página de control de la pantalla.

④ Detailed set up

Haga clic en este elemento para visualizar la página de configuración avanzada.

⑤ Change password

⑥ Crestron Connected™

Haga clic en este elemento para visualizar la página de funciones de Crestron Connected™.

Página Display status

Haga clic en [Status] y, a continuación, en [Display status] para visualizar la página de información Status.

Esta página muestra los estados de la pantalla establecidos para los elementos que se muestran a continuación.

Utilización del control a través de navegador

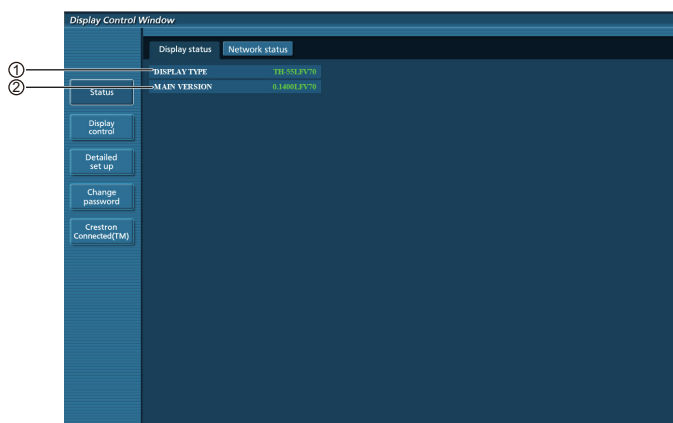

- ① Muestra el tipo de pantalla.
- ② Muestra la versión de firmware de la pantalla (unidad principal).

Página Network status

Haga clic en [Status] y, a continuación, en [Network status] para visualizar la página de información Status.

Muestra la información de la configuración actual de la red.

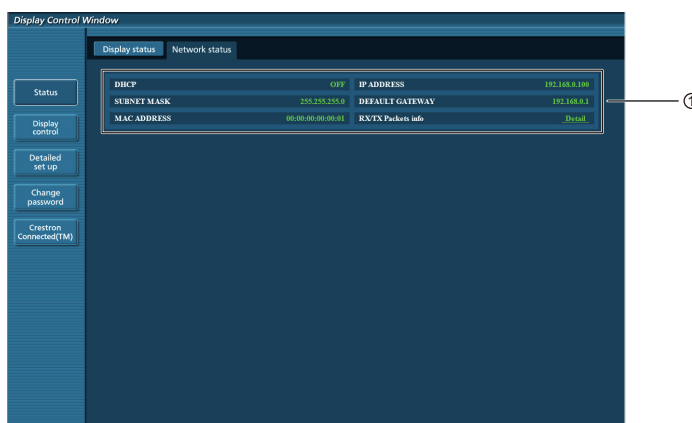

- ① Muestra los detalles de configuración de LAN con cable.

Página Basic control

Para ir a otra página, haga clic en [Display control] y, a continuación, en [Basic control].



- ① Control de encendido/apagado
- ② Utilice estos botones para seleccionar las señales de entrada
- ③ Funcionamiento de Enmudecer Audio
- ④ Cambia la relación de aspecto

Página de control detallado

Haga clic en [Display control] y, a continuación, en [Advanced control] para visualizar la página de control detallado.

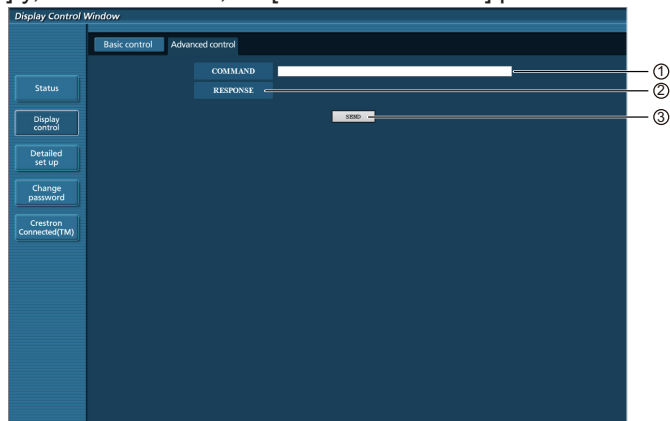

- ① Introduzca un comando. Utilice el mismo comando que se haya utilizado para el control en serie.
- ② Se muestra la respuesta de la unidad.
- ③ El comando se envía y se ejecuta.

Nota:

- Una vez cambiados los ajustes, puede que pasen unos momentos hasta que se muestre el estado de la pantalla.

Página Change password

Haga clic en [Change password].

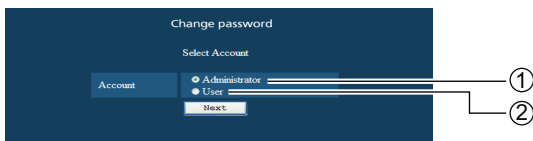

- ① Administrador
- ② Usuario

■ Modo Administrator

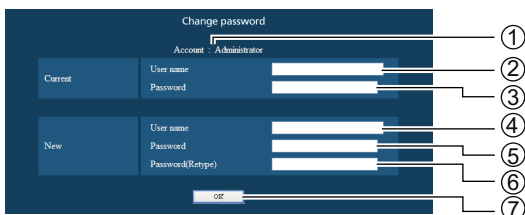

- ① Cuenta
- ② Campo de introducción del nombre de usuario actual
- ③ Campo de introducción de la contraseña actual
- ④ Campo de introducción del nombre de usuario nuevo
- ⑤ Campo de introducción de la contraseña nueva
- ⑥ Campo de introducción de la contraseña nueva (vuelva a introducirla para confirmarla)
- ⑦ Botón para ejecutar el cambio de contraseña

■ Cuenta User



- ① Cuenta
- ② Campo de introducción del nombre de usuario nuevo
- ③ Campo de introducción de la contraseña nueva
- ④ Campo de introducción de la contraseña nueva (vuelva a introducirla para confirmarla)
- ⑤ Botón para ejecutar el cambio de contraseña

Utilización del control a través de navegador

■ Modo User

Un usuario solo puede cambiar la contraseña.

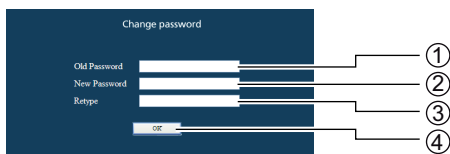

① Campo de introducción de la contraseña actual

② Campo de introducción de la contraseña nueva

③ Campo de introducción de la contraseña nueva (vuelva a introducirla para confirmarla)

④ Botón para ejecutar el cambio de contraseña

Notas:

Al cambiar la cuenta de administrador, se requiere tanto el "nombre de usuario actual" como la "Contraseña actual".

Página Network config

Puede configurar los ajustes de red detallados en la pantalla cuando se conecte sin permisos de administrador.

■ Configuración de LAN

1 Haga clic en [Detailed set up] en el menú.

2 Haga clic en [Next].

- Aparece la ventana de configuración, que muestra los ajustes actuales.
- Para cambiar los ajustes de LAN, haga clic en [Change].
 - Para volver a la ventana anterior, haga clic en [Back].

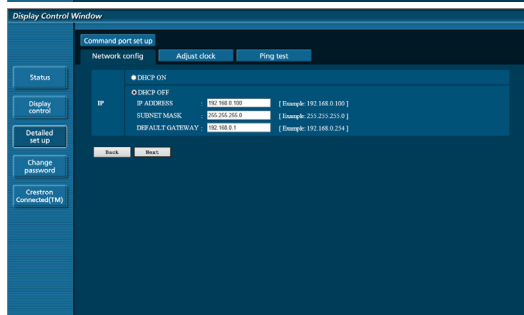
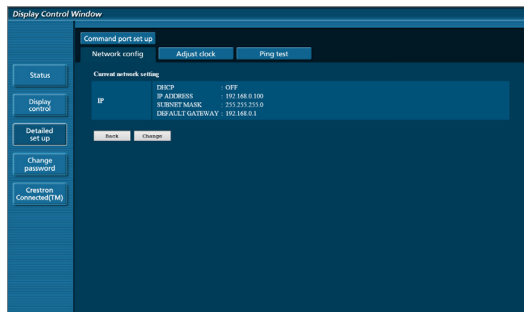
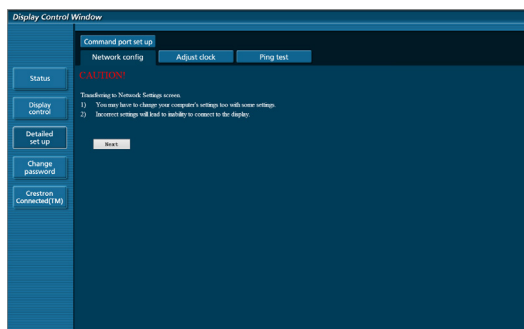

3 Complete los ajustes detallados y haga clic en [Next].

Al hacer clic en [Next], aparece la página siguiente para que pueda completar la configuración detallada como desee.

La configuración ajustada aquí es la misma que la ajustada con el menú [Configuración de red] de la pantalla.

Una vez introducidos todos los elementos necesarios, aparece una ventana de confirmación.

4 Haga clic en [Submit].

Los ajustes se registrarán.

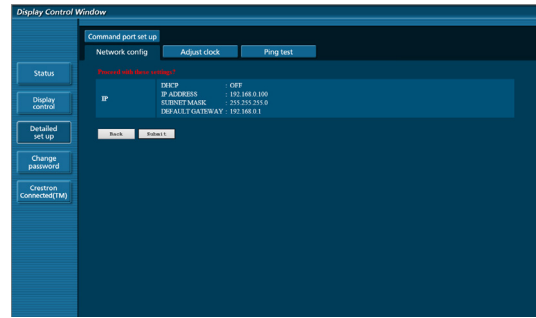

Notas:

- Cambiar el ajuste de LAN mientras está conectado con LAN puede interrumpir la conexión.

Página Adjust clock

Haga clic en [Detailed set up] y, a continuación, en [Adjust clock] para mostrar la página Adjust clock.

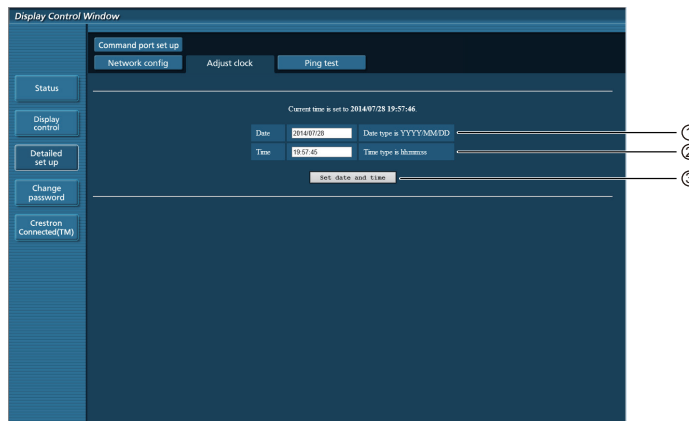

- ① Campo de fecha nueva
- ② Campo de hora nueva
- ③ Botón para actualizar los ajustes de hora y fecha

Notas:

- Si la hora se vuelve incorrecta inmediatamente después de establecer la hora correcta, póngase en contacto con el distribuidor al que haya adquirido la pantalla.

Página Ping test

Esta página permite comprobar si la red está conectada al servidor DHCP, etc.

Haga clic en [Detailed set up] y, a continuación, en [Ping test] para mostrar la página Ping test.

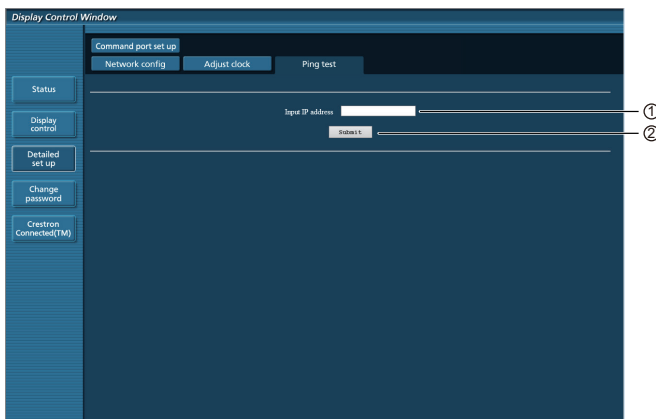

Pantalla que aparece cuando la conexión se ha realizado correctamente.

```
PING 192.168.0.78 (192.168.0.78): 56 data bytes
64 bytes from 192.168.0.78: seq=0 ttl=64 time=12.708 ms
64 bytes from 192.168.0.78: seq=1 ttl=64 time=2.490 ms
64 bytes from 192.168.0.78: seq=2 ttl=64 time=2.406 ms
64 bytes from 192.168.0.78: seq=3 ttl=64 time=2.348 ms

--- 192.168.0.78 ping statistics ---
4 packets transmitted, 4 packets received, 0% packet loss
round-trip min/avg/max = 2.348/4.988/12.708 ms
```

Pantalla que aparece cuando la conexión no se ha realizado correctamente.

```
PING 192.168.0.60 (192.168.0.60): 56 data bytes

--- 192.168.0.60 ping statistics ---
4 packets transmitted, 0 packets received, 100% packet loss
```

- ① Introduzca la dirección IP del servidor que se va a probar.
- ② Botón para realizar la prueba.

Utilización del control a través de navegador

Página Command port set up

Establezca el número de puerto que se va a utilizar con el control de comandos.

Haga clic en [Detailed set up] → [Command port set up].

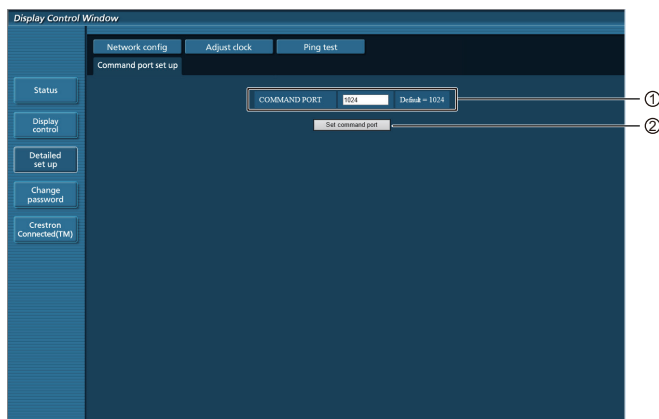

- ① Introduzca el número de puerto que se va a utilizar con el control de comandos
- ② Configuración del botón de actualización

Página Crestron Connected™

Puede supervisar o controlar la pantalla a través de Crestron Connected™.

Cuando hace clic en [Crestron Connected™], se muestra la página de funciones de Crestron Connected™.

Si Adobe Flash Player no está instalado en su computador o si el navegador no es compatible con Flash, esta página no aparecerá. En este caso, vuelva a la pantalla anterior haciendo clic en [Back] en la página de funciones.

Página de funciones

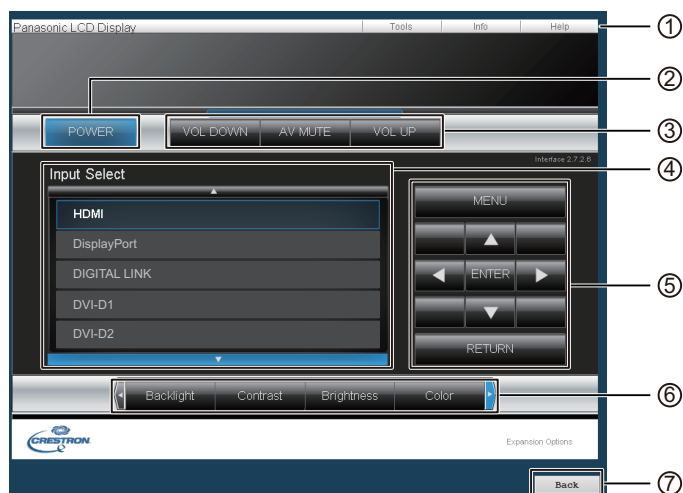

- ① **Tools, Info, Help**
Permite cambiar las páginas de herramientas, información y ayuda mediante la pestaña.
- ② **POWER**
Permite cambiar entre la activación y desactivación de la alimentación.
- ③ **VOL DOWN, AV MUTE, VOL UP**
Permite ajustar el volumen y el silenciamiento de AV. Cuando se apaga la alimentación de la pantalla, VOL DOWN, AV MUTE y VOL UP no están disponibles.
- ④ **Input Select**
Permite establecer la selección de la entrada. Cuando se apaga la alimentación de la pantalla, esta función no está disponible.
- ⑤ **Botones de funcionamiento de la pantalla del menú**
Funcionan en la pantalla del menú.
- ⑥ **Ajustes de calidad de la imagen**
Permite gestionar los elementos relacionados con la calidad de la imagen.
- ⑦ **Back**
Permite regresar a la página anterior.

Página Tools

Haga clic en Herramientas en la página de funciones.

① Control System

Permite establecer la información necesaria para la comunicación con el controlador que está conectado a la pantalla.

② User Password

Permite establecer la contraseña de los derechos de usuario en la página de funciones de Crestron Connected™.

③ Admin Password

Permite establecer la contraseña de los derechos de administrador en la página de funciones de Crestron Connected™.

④ Estado de la red

Muestra la configuración de LAN.

DHCP: Muestra el valor de la configuración actual.

IpAdress: Muestra el valor de la configuración actual.

SubnetMask: Muestra el valor de la configuración actual.

DefaultGateway: Muestra el valor de la configuración actual.

⑤ Exit

Permite volver a la página de funciones.

Notas:

- Cuando supervisa o controla la pantalla mediante Crestron Connected™, establezca "Crestron Connected™" en "Encendido" en el menú "Configuración de red".

Página Info

Haga clic en Info en la página de funciones.

① Display Name

Muestra el nombre de la pantalla.

② Mac Address

Muestra la dirección MAC.

③ Resolution

Muestra la resolución de la pantalla.

④ Power Status

Muestra el estado de la alimentación.

⑤ Source

Muestra la entrada de vídeo seleccionada.

⑥ Exit

Permite volver a la página de funciones.

Utilización del control a través de navegador

Página Help

Haga clic en Help en la página de funciones.

Se muestra la pantalla Help Desk.

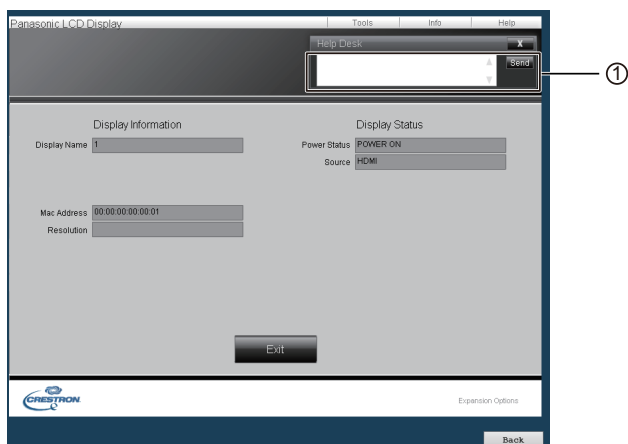

① Help Desk

Permite enviar o recibir mensajes relacionados con el administrador que utiliza Crestron Connected™.

Protocolo PJLink™

La función de red de la unidad cumple con la normativa de PJLink™ clase 1 y puede ejecutar las siguientes acciones desde su computador por medio del protocolo PJLink™.

- Configuración de la pantalla
- Consulta de estado de la pantalla

Comandos compatibles

Los comandos para controlar la unidad con el protocolo PJLink™ se muestran en la siguiente tabla.

Comando	Control	Comentario
POWR	Control de la alimentación	Parámetro 0 = En espera, 1 = Encendido
POWR ?	Consulta de estado de la alimentación	Parámetro 0 = En espera, 1 = Encendido
INPT	Interruptor de entrada	Parámetro Consulte el parámetro para el comando INST ?
INPT ?	Consulta del cambio de entrada	
AVMT	Control del obturador	Parámetro 10 = Imagen activada (silenciador de imagen desactivado), 11 = Imagen desactivada (imagen silenciada) 20 = Audio activado (silenciador de audio desactivado), 21 = Audio desactivado (audio silenciado) 30 = Modo obturador desactivado (silenciador de imagen y audio desactivado) 31 = Modo obturador activado (imagen y audio silenciados)
AVMT ?	Consulta de control de obturador	Parámetro 11 = Imagen desactivada (imagen silenciada) 21 = Audio desactivado (audio silenciado) 30 = Modo obturador desactivado (silenciador de imagen y audio desactivado) 31 = Modo obturador activado (imagen y audio silenciados)
ERST ?	Consulta de estado de error	Parámetro Primer byte: 0 Segundo byte: 0 Tercer byte: 0 Cuarto byte: 0 Quinto byte: 0 Sexto byte: Significa otro error. 0 o 2. Significado de la configuración 0 – 2: 0 = No se ha detectado ningún error, 2 = Error

Utilización del control a través de navegador

LAMP ?	Consulta de estado de la lámpara	No es compatible
INST ?	Consulta de la lista de cambio de entrada	Parámetro 11: PC 21: COMPONENTE 22: VIDEO 31: HDMI 32: DisplayPort 33: DIGITAL LINK 34: DVI-D 1 35: DVI-D 2 41: USB
NAME ?	Consulta del nombre del proyector	Devuelve el nombre de la pantalla seleccionado en "Configuración de red".
INF1 ?	Consulta del nombre del fabricante	Devuelve "Panasonic"
INF2 ?	Consulta del nombre del modelo	Devuelve "55LFV70U"(TH-55LFV70U), devuelve "55LFV70W" (TH-55LFV70W)
INFO ?	Consulta de otra información	Devuelve el número de versión
CLSS ?	Consulta de la información sobre la clase	Devuelve "1"

Autenticación de seguridad PJLink™

Establezca "panasonic" como contraseña de PJLink™.

Control a través de navegador

Puede utilizar un navegador web para controlar la unidad y establecer una red y una contraseña.

Shipping

Esta función le permite restablecer la unidad a los valores predeterminados de fábrica.

Reproductor medios USB

1. Descripción de la función

Es una función diseñada para reproducir archivos almacenados insertando una memoria USB que almacena archivos de imágenes fijas y en movimiento y, a continuación, cambiando la entrada a USB.

Un solo reproductor multimedia

Los archivos se reproducen en una sola unidad de Lfv70.



Varios reproductores multimedia

Si conecta más de una unidad con un cable LAN, se reproducirán los archivos de la memoria USB simultáneamente. Una de las unidades se convierte en la principal y las demás son las secundarias.

En el ejemplo siguiente se muestra la conexión de dos unidades.

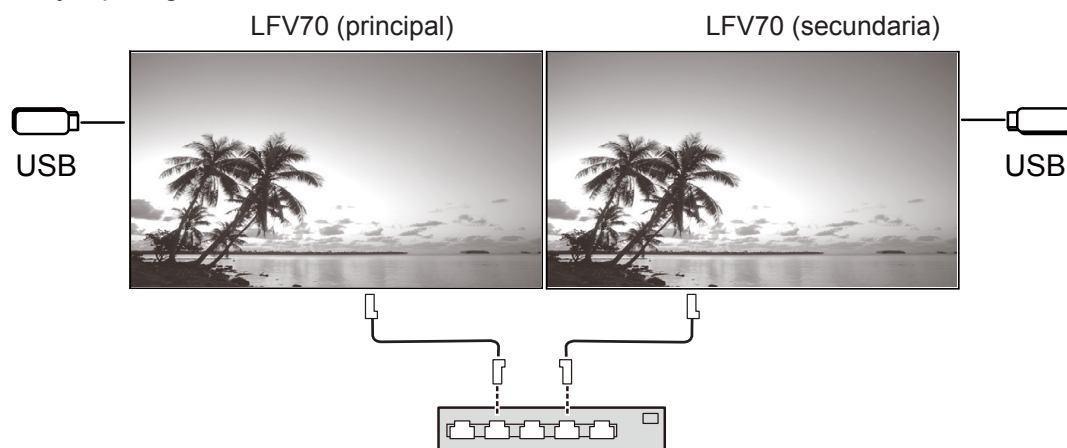

Concentrador o router de banda ancha

También funciona con la conexión en cadena de DIGITAL LINK (P20).

2. Memoria USB

Para el reproductor multimedia, proporcione los siguientes archivos en la memoria USB.

- Archivo de reproducción
- Escenario
- Lista de archivos

2.1 Archivo de reproducción

Archivo que se va a reproducir en el reproductor multimedia.

El reproductor multimedia LfV70 es compatible con los formatos que aparecen a continuación.

Nombre de archivo (Extensión)

Imagen fija	JPG, JPEG, JPE
Imagen en movimiento	AVI, MKV, ASF, WMV, TS, MTS, MP4, 3GP, MOV, FLV, F4V

Códec

	Códec	Max Resolution
VIDEO	MPEG4 VISUAL	480 @ 30 fps
	MPEG4 AVC	1080 @ 30 fps High Profile
	VC-1 Advanced	1080 @ 30 fps
	VC-1 Simple & Main	1080 @ 30 fps

	Códec	Sampling Frequency (kHz)	Bit Rate (kbps)
AUDIO	MP3	8/11.025/12/16/22.05/24/32/44.1/48	8-320
	AAC	8/11.025/12/16/22.05/24/32/44.1/48	1-1728
	WMA Standard	8/11.025/12/16/22.05/24/32/44.1/48	32-384
	WMA 9		
WMA 10Pro			

	Códec	Max Resolution
Picture	JPEG	4096 x 4096

Notas:

- El tamaño máximo de archivo es 2 GB.
- No podrá reproducir los archivos que estén protegidos por Digital Rights Management (DRM).
- Puede que no sea posible reanudar la reproducción del archivo desde el punto en el que se detuvo.
- Puede que no sea posible reproducir algunos archivos aunque tengan un formato compatible.
- Tanto la imagen como el sonido deben tener un formato compatible.
- No es compatible la reproducción de archivos de audio solamente.

Dispositivo aplicable

- La función es compatible con las memorias USB disponibles en el mercado. (Los dispositivos con característica de seguridad no son compatibles).
- No se pueden utilizar dispositivos que no se hayan formateado con FAT16 o FAT32.
- El tamaño máximo de la memoria USB es de 32 GB.
- Solo es compatible la partición única.

2.2 Escenario

El orden y la hora de reproducción se pueden especificar para el archivo que se va a reproducir.

Guarde el archivo con el nombre "scenario.dat" inmediatamente debajo del directorio raíz de la memoria USB.

*Guarde los archivos con formato UTF-8N.

2.3 Lista de archivos

Lista de archivos que se van a reproducir.

Guarde el archivo con el nombre "filelist.dat" inmediatamente debajo del directorio raíz de la memoria USB.

*Guarde los archivos con formato UTF-8N.

2.4 Términos asociados con Escenario / Lista de archivos

Nombre de archivo

Es el nombre de un archivo que se va a reproducir.

Un nombre de archivo debe incluir su extensión.

Ejemplo: introduction.jpg
 Contents_video01.wmv

Reproductor medios USB

*Introduzca la extensión del nombre de archivo con caracteres alfanuméricos de un byte.

Definición de archivo

Definición de archivo que se comparte entre los escenarios y archivos.

Ejemplo: PHOTO_001 : definición de archivo de imagen fija

VIDEO_001 : definición de archivo de imagen en movimiento

*La parte numérica puede configurarse con un valor de 001 a 999.

*Introduzca una definición de archivo con caracteres alfanuméricos de un byte.

Tiempo de reproducción

Es el tiempo de reproducción de un archivo.

El tiempo de reproducción se puede especificar con un valor de 3 segundos a 24 horas. (Unidad: segundo)

Ejemplo: 3 : 3 segundos

86400 : 24 horas

10,5 : 10,5 segundos Se puede ajustar hacia abajo a la décima parte (1/10) de un segundo mediante un punto decimal (punto).

El tiempo de reproducción se puede omitir.

Para imágenes fijas: un archivo se reproducirá durante el periodo de tiempo que seleccione con la OSD (Duración presentación).

Para imágenes en movimiento: un archivo se reproducirá durante el tiempo de reproducción del archivo.

*Introduzca el tiempo de reproducción en caracteres de un byte en inglés.

ID de grupo (para varios reproductores multimedia)

ID que se usa para agrupar en la red bajo condiciones de varios reproductores multimedia.

Ejemplo: ID de grupo: G01 : Grupo 1

El ID se puede establecer en un valor de G01 a G10.

*Introduzca un ID de grupo con caracteres alfanuméricos de un byte.

2.5 Ejemplo de configuración en cada modo

2.5.1. Un solo reproductor multimedia Tipo 1

Los archivos se reproducirán en el orden en que se enumeran en un escenario.

Escenario y lista de archivos

Escenario Introducir (definición de archivo): (Tiempo de reproducción).

Lista de archivos Introducir (definición de archivo): (Nombre de archivo).

Ejemplo de configuración

Contenido multimedia USB

filelist.dat

scenario.dat

└─ filelist.dat
└─ scenario.dat
└─ Introduction.jpg
└─ Contents_Video1.wmv
└─ Contents_Video2.wmv
└─ Contents_Video3.wmv

PHOTO_001 Introduction.jpg
VIDEO_001:Contents_Video1.wmv
VIDEO_002:Contents_Video2.wmv
VIDEO_003:Contents_Video3.wmv

PHOTO_001:10
VIDEO_001:10
VIDEO_002:20
VIDEO_003:

Reproducción de contenido

Para el ejemplo de configuración anterior, el siguiente contenido se reproducirá en modo de repetición (bucle).

1. Introduction.jpg (10 segundos)
2. Contents_Video1.wmv (10 segundos)
3. Contents_Video2.wmv (20 segundos)
4. Contents_Video3.wmv (Reproducido durante el tiempo de reproducción del archivo)

2.5.2. Un solo reproductor multimedia Tipo 2

Los archivos se reproducirán en el orden en que se enumeran en un escenario.

Escenario y lista de archivos

Escenario Introducir (Nombre de archivo):(Tiempo de reproducción).

Lista de archivos *No es necesario

Ejemplo de configuración

Contenido multimedia USB

```
├─ escenario.dat
├─ Introduction.jpg
├─ Contents_Video1.wmv
├─ Contents_Video2.wmv
├─ Contents_Video3.wmv
```

escenario.dat

```
Introduction.jpg:10
Contents_Video1:10
Contents_Video2:20
Contents_Video3
```

Reproducción de contenido

Para el ejemplo de configuración anterior, el siguiente contenido se reproducirá en modo de repetición (bucle).

1. Introduction.jpg (10 segundos)
2. Contents_Video1.wmv (10 segundos)
3. Contents_Video2.wmv (20 segundos)
4. Contents_Video3.wmv (Reproducido durante el tiempo de reproducción del archivo)

2.5.3. Un solo reproductor multimedia Tipo 3

Los archivos se reproducirán en el orden en que aparecen sus nombres en el soporte USB.

Escenario y lista de archivos

Escenario *No es necesario

Lista de archivos *No es necesario

Ejemplo de configuración

Contenido multimedia USB

```
├─ 001_Introduction.jpg
├─ 002_Contents_Video1.wmv
├─ 003_Contents_Video2.wmv
├─ 004_Contents_Video3.wmv
```

Reproducción de contenido

Para el ejemplo de configuración anterior, el siguiente contenido se reproducirá en modo de repetición (bucle).

1. 001_Introduction.jpg (10 segundos)
2. 002_Contents_Video1.wmv (10 segundos)
3. 003_Contents_Video2.wmv (20 segundos)
4. 004_Contents_Video3.wmv (Reproducido durante el tiempo de reproducción del archivo)

Reproductor medios USB

2.5.4. Varios reproductores multimedia

Los archivos se reproducirán en el orden en que se enumeran en el escenario de la unidad principal.

Escenario y lista de archivos

[Unidad principal]

Escenario Introducir (definición de archivo): (Tiempo de reproducción).

Lista de archivos La primera línea Introducir (ID de grupo).

La segunda línea y las siguientes Introducir (Definición de archivo):(Nombre de archivo).

[Unidad secundaria]

Escenario *No es necesario

Lista de archivos La primera línea Introducir (ID de grupo).

La segunda línea y las siguientes Introducir (Definición de archivo):(Nombre de archivo).

Ejemplo de configuración

[Unidad principal]

Contenido multimedia USB

filelist.dat

scenario.dat

```
└─ filelist.dat
├─ scenario.dat
├─ L_Introduction.jpg
├─ L_Contents_Video1.wmv
├─ L_Contents_Video2.wmv
├─ L_Contents_Video3.wmv
```

```
GroupID:G01
PHOTO_001:L_Introduction.jpg
VIDEO_001:L_Contents_Video1.wmv
VIDEO_002:L_Contents_Video2.wmv
VIDEO_003:L_Contents_Video3.wmv
```

```
PHOTO_001:10
VIDEO_001:10
VIDEO_002:20
VIDEO_003:
```

[Unidad secundaria]

Contenido multimedia USB

filelist.dat

```
└─ filelist.dat
├─ R_Introduction.jpg
├─ R_Contents_Video1.wmv
├─ R_Contents_Video2.wmv
├─ R_Contents_Video3.wmv
```

```
GroupID:G01
PHOTO_001:R_Introduction.jpg
VIDEO_001:R_Contents_Video1.wmv
VIDEO_002:R_Contents_Video2.wmv
VIDEO_003:R_Contents_Video3.wmv
```

Reproducción de contenido

Para el ejemplo de configuración anterior, el siguiente contenido se reproducirá en modo de repetición (bucle).

- | [Unidad principal] | [Unidad secundaria] | |
|--------------------------|-----------------------|---------------|
| 1. L_Introduction.jpg | R_Introduction.jpg | (10 segundos) |
| 2. L_Contents_Video1.wmv | R_Contents_Video1.wmv | (10 segundos) |
| 3. L_Contents_Video2.wmv | R_Contents_Video2.wmv | (20 segundos) |
| 4. L_Contents_Video3.wmv | R_Contents_Video3.wmv | (*1) |

(*1) Reproducido durante el tiempo de reproducción de L_Contents_Video3.wmv (Unidad principal)

2.6 Comprobación del contenido de la memoria USB

Puede ejecutar una comprobación del contenido de una memoria USB con la OSD (Comprob. archivo escenarios).
(Nota) El menú OSD muestra códigos de error principales seguidos por las descripciones que se incluyen a continuación.

*Se pueden detectar los siguientes errores. (El número de encabezado de cada frase es el código de error).

1. No se ha insertado un soporte USB
2. No se puede abrir escenario.dat / filelist.dat
3. Se ha producido un error al escribir escenario.dat / filelist.dat
4. El formato de archivo de reproducción no es compatible
5. No existen archivos de reproducción
6. El modo es Varios reproductores, pero aún no se ha especificado un ID de grupo
7. Hay varias definiciones de archivo idénticas
8. El tiempo de reproducción está fuera de rango
9. El archivo indicado en el escenario no está en la lista de archivos
10. El escenario contiene 0 o más de 1000 archivos de reproducción
11. Hay 0 o más de 1000 archivos de reproducción (únicamente Un solo reproductor multimedia Tipo 3)
12. Solo aparece el ID de grupo en la lista de archivos (solo Varios reproductores multimedia)

*Nota complementaria

La comprobación del contenido de la memoria USB no determina si se puede reproducir o no un archivo de reproducción. Si no se puede reproducir un archivo mientras el reproductor multimedia está activo, se mostrará un error en la OSD.

3. Entorno de red (solo Varios reproductores multimedia)

3.1 Ejemplo de configuración de conexión de LAN y dirección IP / máscara de subred

Tal como se menciona a continuación, puede conectar varias unidades LFV70 con cables LAN y configurar las direcciones IP / máscaras de subred para que todos los paneles existan en la misma red.

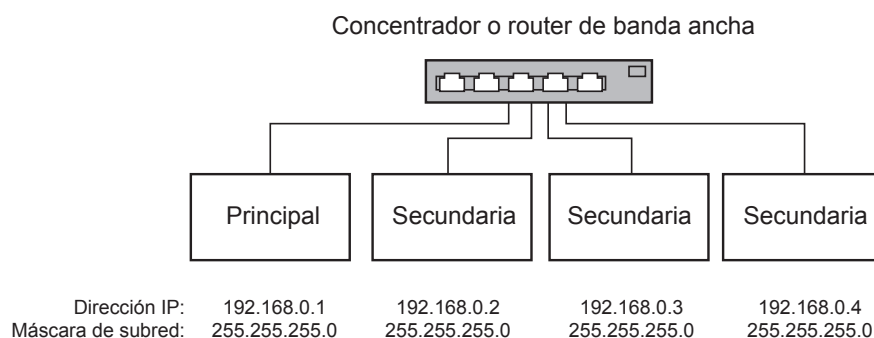

Notas:

Para evitar la congestión del tráfico de red, trate de no establecer la conexión con cualquier otro equipo.

Con un router en el centro, no se puede configurar la conexión. Utilícelos dentro de la misma subred.

Establezca la configuración de red en Encendido.

Es posible que la LAN inalámbrica no funcione correctamente, por lo que no debe utilizarla.

Utilice los archivos de vídeo que usen el mismo códec y velocidad de bits dentro de la memoria USB.

Utilice los archivos de imagen fija que usen el mismo tamaño de presentación e índice de compresión dentro de la memoria USB.

Utilice el producto USB con la misma velocidad o una más alta.

Utilice un entorno casi libre de fallos en la comunicación de red (menos cantidad de datos de comunicación).

4. Procedimientos de inicio / detención del reproductor multimedia

4.1 Para Un solo reproductor multimedia

Procedimiento de inicio

- (1) Inserte la memoria USB para el reproductor multimedia. *Consulte el capítulo 2
- (2) Ejecute una comprobación del contenido de la memoria USB. *Consulte el capítulo 2.6
Si se produce un error, repita la comprobación hasta que se elimine el error.
- (3) Cambie Entrada a USB.

Procedimiento de detención

- (1) Cambie Entrada a otra que no sea USB.

4.2 Para Varios reproductores multimedia

Procedimiento de inicio

- (1) Conecte varias unidades de LFV70 con cables LAN. *Consulte el capítulo 3
- (2) Inserte la memoria USB para el reproductor multimedia en cada LFV70. *Consulte el capítulo 2
- (3) Ejecute una comprobación del contenido de la memoria USB en cada LFV70. *Consulte el capítulo 2.6
Si se produce un error, repita la comprobación hasta que se elimine el error.
- (4) Cambie Entrada de la unidad principal a USB.

Procedimiento de detención

Cambie Entrada de la unidad principal a otra que no sea USB.

5. Función Reanudar reproducción

Una vez que el reproductor multimedia se detiene, el archivo que se reanuda al volver a ejecutarse la reproducción varía en función de la configuración de la OSD (Reanudar reproducción).



Cuando se establece en Encendido: el archivo reproducido antes de la detención del reproductor multimedia comenzará a reproducirse desde el principio.

Cuando se establece en Apagado: la reproducción se inicia desde el principio a partir del primer archivo del escenario.

*La reanudación se detendrá mediante cualquier de las siguientes acciones:

- Apagado
- Extracción de la memoria USB

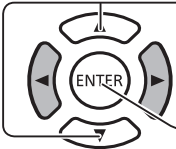
6. Ajustes reproductor medios USB

- 1  Púselo para mostrar el menú Configuración.
- 2  Púselo para seleccionar "Ajustes reproductor medios USB".
-  Púselo para mostrar los ajustes del reproductor de medios USB.

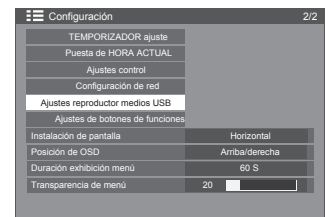

Reproductor medios USB

Permite activar o desactivar la función Reproductor medios USB.

Reanudar reproducción

Permite activar o desactivar la reanudación de la reproducción (consulte la sección 5. "Función Reanudar reproducción").

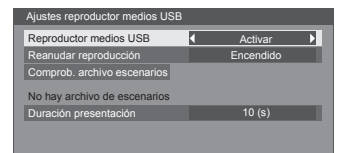

Comprob. archivo escenarios

Ejecute una comprobación del contenido de la memoria USB. Si se detecta un error, se mostrarán el código de error y el nombre de archivo. (Consulte la sección 2.6. "Comprobación del contenido de la memoria USB". En ella podrá ver los detalles de los códigos de error).

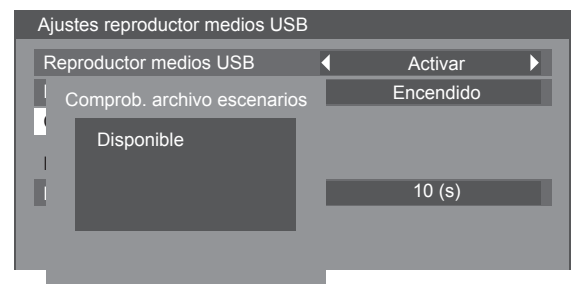
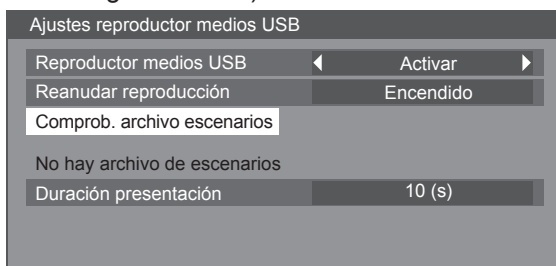











(Ejemplo de la pantalla Comprob. archivo escenarios).

Duración presentación

Seleccione la duración de visualización de las imágenes fijas. Consulte "Tiempo de reproducción" en la sección 2.4 "Términos asociados con Escenario / Lista de archivos".

Solución de problemas

Antes de llamar al servicio técnico, determine los síntomas y realice unas comprobaciones sencillas, como se muestra a continuación.

Síntomas		Comprobaciones
Imagen	Sonido	
 Interferencia	 Sonido ruidoso	Aparatos eléctricos Coches / Motocicletas Luz fluorescente
 Imagen normal	 No hay sonido	Volumen (Compruebe si la función de silencio [MUTE] se ha activado en el mando a distancia).
 No hay imagen	 No hay sonido	No está conectado a la toma de CA No está encendido Configuración de imagen y brillo/volumen (Realice la comprobación pulsando el interruptor de encendido o el botón de espera [STANDBY], [POWER ON] en el mando a distancia).
 No hay imagen	 Sonido normal	Si la señal tiene un formato de sistema de color no aplicable o la frecuencia es de entrada, solo se muestra la indicación del terminal de entrada.
 No hay color	 Sonido normal	Los controles de color están configurados al nivel mínimo. Sistema de color
No se pueden realizar acciones mediante el mando a distancia.		Compruebe si las pilas se han descargado por completo y, si no es el caso, si se han introducido correctamente. Compruebe si el sensor del mando a distancia está expuesto a una luz exterior o una luz fluorescente intensa. Compruebe si el mando a distancia está diseñado específicamente para su uso con la unidad que se desea utilizar. (La unidad no puede controlarse con cualquier otro mando a distancia).
A veces se oye un crujido que proviene de la unidad.		Si la imagen y el sonido son correctos, este es el sonido de la carcasa, que realiza contracciones muy leves en respuesta a los cambios en la temperatura de la habitación. No hay efectos adversos en el rendimiento o en otros aspectos.
La parte superior o inferior de la imagen en la pantalla aparece recortada cuando utilizo la función de zoom.		Ajuste la posición de la imagen en la pantalla.
Aparecen áreas en la parte superior o inferior de la pantalla en las que falta la imagen cuando utilizo la función de zoom.		Cuando se utiliza un programa de software de vídeo (como un programa de tamaño de cine) con una pantalla más ancha que en el modo Completo(alternar), se forman áreas vacías independientes de las imágenes en la parte superior e inferior de la pantalla.
Puedo escuchar sonidos que provienen del interior de la unidad.		Cuando se conecta la alimentación, puede que se oiga un sonido en el panel de visualización. Esto es normal y no indica un funcionamiento incorrecto.
Algunas partes de la unidad se calientan.		Incluso cuando la temperatura de las piezas de los paneles frontal, superior y posterior aumenta, estos aumentos de temperatura no suponen problemas de rendimiento o calidad.
La alimentación se apaga automáticamente de forma inesperada.		Compruebe la configuración de "Apagado si no se recibe señal", "PC Energía monitor", "DVI-D Energía monitor" y "HDMI Energía monitor". Cualquiera de ellos se puede establecer en "Encendido (Activar)".
A veces no se muestra la imagen en pantalla o no se reproduce la salida de sonido.		Cuando las señales HDMI o DVI se introducen la pantalla mediante un selector o distribuidor, puede que el sonido o las imágenes no tengan una salida normal en función del selector o distribuidor utilizado. Los síntomas se pueden mejorar apagando y encendiendo la alimentación de nuevo, o bien sustituyendo el selector o distribuidor.
El comando RS232C no se puede controlar.		Compruebe si la conexión se ha realizado correctamente. Cuando se controla el comando RS232C en la página 16 desde el terminal RS232C de la pantalla, asegúrese de que la opción "Control serie" está establecida en "Entrada serie" y que está establecida en "DIGITAL LINK" cuando el control se realiza desde el terminal RS232C del dispositivo DIGITAL LINK. Compruebe si "Ajustes control" se ha configurado correctamente. (Cuando se controla desde el terminal RS232C del dispositivo DIGITAL LINK).
La LAN no se puede controlar.		Compruebe si la conexión se ha realizado correctamente. Compruebe si la opción "Network control" está establecida en "Encendido" cuando el control se realiza a través del navegador o el control de comandos en la página 80. Compruebe si "Configuración de LAN" se ha configurado correctamente. Al conectarse a un dispositivo de AMX, Crestron Electronics, Inc. o Extron, establezca "AMX D. D.", "Crestron Connected™" o "Extron XTP" en función del dispositivo que se va a utilizar. Consulte la información "Calidad de la señal" de "Estado DIGITAL LINK" para comprobar el estado del cable LAN, como por ejemplo, si el cable LAN está desconectado o no está blindado.
No se muestra la imagen ni hay salida de sonido desde el terminal DIGITAL LINK.		Compruebe si la conexión se ha establecido correctamente entre el equipo de vídeo (salida) y el transmisor de cable de par trenzado, y entre el transmisor de cable de par trenzado y este producto. Compruebe si la opción "Modo DIGITAL LINK" está establecida en "Auto" o "DIGITAL LINK" en lugar de "Ethernet".
Esta pantalla LCD utiliza un procesamiento de imágenes especial. Por lo tanto, puede que se produzca un ligero retraso de tiempo entre la imagen y el audio, en función del tipo de señal de entrada. No obstante, este funcionamiento no es incorrecto.		

Síntomas	Comprobación
La imagen tarda un poco en aparecer.	La unidad procesa digitalmente las diversas señales a fin de reproducir imágenes estéticamente agradables. Por lo tanto, a veces la imagen tarda unos instantes en aparecer cuando la alimentación se activa y cuando la entrada se cambia.
Los bordes de las imágenes parpadean.	Debido a las características del sistema utilizado para controlar el panel, puede que parezca que los bordes parpadean en las partes de las imágenes que se mueven de forma más rápida. Esto es normal y no indica un funcionamiento incorrecto.
Puede que aparezcan puntos rojos, azules, verdes y negros en la pantalla.	Se trata de una característica de los paneles de cristal líquido y no es un problema. El panel de cristal líquido se ha construido con una tecnología de alta precisión que ofrece detalles muy precisos de la imagen. En ocasiones, puede que aparezcan algunos píxeles no activos en la pantalla como puntos fijos rojos, azules, verdes o negros. Tenga en cuenta que esto no afecta al rendimiento de su pantalla LCD.
<div style="text-align: center;">  <p>Se produce retención de imagen.</p> </div>	Puede que se produzca retención de imagen. Si se muestra una imagen fija durante un periodo de tiempo prolongado, puede que la imagen permanezca en la pantalla. No obstante, desaparecerá después de un tiempo. Esto no se considera un funcionamiento incorrecto.

Señales de entrada aplicables

Señales de PC

*Marca: Señal de entrada aplicable

	Nombre de la señal	Frecuencia horizontal (kHz)	Frecuencia vertical (Hz)	Reloj (MHz)	RGB IN	PC IN	DisplayPort	DVI-D IN 1, 2	HDMI, DIGITAL LINK
1	640 x 400 a 70 Hz	31,46	70,07	25,17	*	*			
2	640 x 480 a 60 Hz	31,46	59,93	25,17	*	*	*	*	*
3	640 x 480 a 72 Hz	37,86	72,81	31,50	*	*			
4	640 x 480 a 75 Hz	37,50	75,00	31,50	*	*			
5	640 x 480 a 85 Hz	43,27	85,01	36,00	*	*			
6	800 x 600 a 56 Hz	35,16	56,25	36,00	*	*			
7	800 x 600 a 60 Hz	37,88	60,32	40,00	*	*	*	*	*
8	800 x 600 a 72 Hz	48,08	72,19	50,00	*	*			
9	800 x 600 a 75 Hz	46,88	75,00	49,50	*	*			
10	800 x 600 a 85 Hz	53,67	85,06	56,25	*	*			
11	852 x 480 a 60 Hz	31,47	59,94	34,24			*	*	*
12	1024 x 768 a 50 Hz	39,55	50,00	51,89			*	*	*
13	1024 x 768 a 60 Hz	48,36	60,00	65,00	*	*	*	*	*
14	1024 x 768 a 70 Hz	56,48	70,07	75,00	*	*			
15	1024 x 768 a 75 Hz	60,02	75,03	78,75	*	*			
16	1024 x 768 a 85 Hz	68,68	85,00	94,50	*	*			
17	1066 x 600 a 60 Hz	37,64	59,94	53,00			*	*	*
18	1152 x 864 a 60 Hz	53,70	60,00	81,62			*	*	*
19	1152 x 864 a 75 Hz	67,50	75,00	108,00	*	*			
20	1280 x 720 a 60 Hz	44,77	59,86	74,50	*	*	*	*	*
21	1280 x 768 a 60 Hz	47,70	60,00	80,14	*	*			
22	1280 x 800 a 60 Hz(1)	49,31	59,91	71,00	*	*	*	*	*
23	1280 x 800 a 60 Hz(2)	49,70	59,81	83,50	*	*	*	*	*
24	1280 x 960 a 60 Hz	60,00	60,00	108,00	*	*			
25	1280 x 960 a 85 Hz	85,94	85,00	148,50	*	*			
26	1280 x 1024 a 60 Hz	63,98	60,02	108,00	*	*	*	*	*
27	1280 x 1024 a 75 Hz	79,98	75,02	135,00	*	*			
28	1280 x 1024 a 85 Hz	91,15	85,02	157,50	*	*(1)			
29	1366 x 768 a 50 Hz	39,55	50,00	69,92			*	*	*
30	1366 x 768 a 60 Hz	48,39	60,04	86,71	*	*	*	*	*
31	1400 x 1050 a 60 Hz	65,22	60,00	122,61			*	*	*
32	1440 x 900 a 60 Hz(1)	55,47	59,90	88,75	*	*	*	*	*
33	1440 x 900 a 60 Hz(2)	55,93	59,89	106,50	*	*	*	*	*
34	1600 x 900 a 60 Hz	55,99	59,95	118,25			*	*	*
35	1600 x 1200 a 60 Hz	75,00	60,00	162,00	*	*	*	*	*

Señales de entrada aplicables

36	1920 x 1080 a 60 Hz	67,50	60,00	148,50	*	*	*	*	*
37	1920 x 1200 a 60 Hz	74,04	59,95	154,00			*	*	*
38	Macintosh 13" (640 x 480)	35,00	66,67	30,24	*	*			
39	Macintosh 16" (832 x 624)	49,72	74,55	57,28	*	*			
40	Macintosh 21" (1152 x 870)	68,68	75,06	100,00	*	*			

*1 No es compatible con EN G.

- El formato de la señal detectado automáticamente puede diferir de la señal de entrada real en la pantalla.
- La entrada DIGITAL LINK es compatible con los mismos tipos de señal que la de HDMI.

Señales de Componente

*Marca: Señal de entrada aplicable

	Nombre de la señal	Frecuencia horizontal (kHz)	Frecuencia vertical (Hz)	Reloj (MHz)	COMPONENT IN	DisplayPort	DVI-D IN 1, 2	HDMI, DIGITAL LINK
1	525(480)/60i (analógica)	15,73	59,94	13,50	*			*
2	525(480)/60i (digital)	15,73	59,94	27,00		*	*	
3	525(480)/60p	31,47	59,94	27,00	*	*	*	*
4	625(575)/50i	15,63	50,00	13,50	*			
5	625(576)/50i	15,63	50,00	27,00		*	*	*
6	625(575)/50p	31,25	50,00	27,00	*			
7	625(576)/50p	31,25	50,00	27,00		*	*	*
8	750(720)/60p	45,00	60,00	74,25	*	*	*	*
9	750(720)/50p	37,50	50,00	74,25	*	*	*	*
10	1.125(1.080)/60p	67,50	60,00	148,50	*	*	*	*
11	1125(1080)/60i	33,75	60,00	74,25	*	*	*	*
12	1.125(1.080)/50p	56,25	50,00	148,50	*	*	*	*
13	1.125(1.080)/50i	28,13	50,00	74,25	*	*	*	*
14	1125(1080)/24PsF	27,00	48,00	74,25	*			
15	1125(1080)/30p	33,75	30,00	74,25	*	*	*	*
16	1125(1080)/25p	28,13	25,00	74,25	*	*	*	*
17	1125(1080)/24p	27,00	24,00	74,25	*	*	*	*

Señales de vídeo (VIDEO)

	Nombre de la señal	Frecuencia horizontal (kHz)	Frecuencia vertical (Hz)	RELOJ	VIDEO
1	NTSC	15,73	59,94	13,50	*
2	PAL	15,63	50,00	13,50	*
3	PAL60	15,73	59,94	13,50	*
4	SECAM	15,63	50,00	13,50	*
5	NTSC 4.43	15,73	59,94	13,50	*
6	PAL N	15,63	50,00	13,50	*
7	PAL M	15,73	59,94	13,50	*

Condiciones de Shipping

Esta función le permite restablecer la unidad a los valores predeterminados de fábrica.

1  Púlselo para mostrar el menú Configuración.

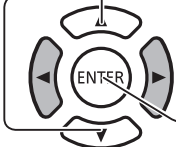
2  Púlselo para seleccionar "Idioma de OSD".
Púlselo durante más de 3 segundos.

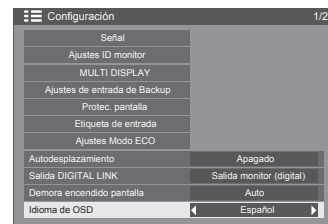

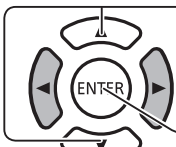

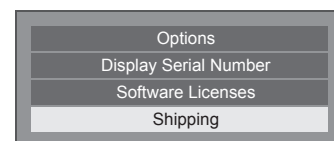
3  Púlselo para seleccionar "Shipping".
Púlselo para mostrar el menú Shipping.

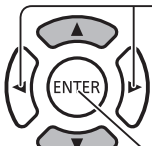

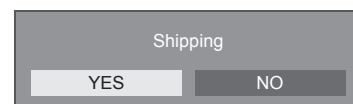
4  Púlselo para seleccionar "YES".
Púlselo para confirmar.

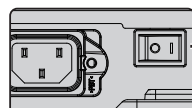

5 Espere 10 segundos.

6  Pulse el interruptor de encendido () en la unidad principal para apagar la alimentación.

[En la unidad]

1. Pulse el botón MENU hasta que se muestre el menú Configuración.
2. Pulse el botón para subir el volumen "▲" o bajar el volumen "▼" para seleccionar "Idioma de OSD".
3. Mantenga pulsado el botón INPUT hasta que se muestre el menú Shipping.
4. Pulse el botón para subir el volumen "+" o bajar el volumen "-" para seleccionar "YES".
5. Pulse el botón INPUT y espere 10 segundos.
6. Pulse el interruptor de encendido () en la unidad principal para apagar la alimentación.

Especificaciones técnicas

	TH-55LFV70U	TH-55LFV70W
Fuente de alimentación	110-127 V de CA, 50/60 Hz	220 - 240 V de CA, 50/60 Hz
Consumo de energía		
Consumo de energía nominal	330 W	
Condición en espera	0,5 W	
Condición de apagado	0 W	
Panel de la pantalla LCD	Panel IPS de 55 pulgadas (retroiluminación LED), relación de aspecto Completo(alternar)	
Tamaño de la pantalla	1209 mm (anchura) × 680 mm (altura) × 1387 mm (diagonal)	
(N.º de píxeles)	2 073 600 [1920 (anchura) × 1080 (altura)] [5760 × 1080 puntos]	
Condición de funcionamiento		
Temperatura	0 ~ 40 °C, 32 ~ 104 °F	
Humedad	HR de 10 % ~ 90 % sin condensación	
Señales aplicables		
Sistema de color	NTSC, PAL, PAL60, SECAM, NTSC 4.43, PAL M, PAL N	
Formato de barrido	525 (480) / 60i · 60p, 625 (575) / 50i · 50p, 750 (720) / 60p · 50p, 1125 (1080) / 60i · 60p · 50i · 50p · 24p · 25p · 30p · 24PsF	
Señales de PC	VGA, SVGA, XGA, SXGA UXGA (comprimida) Frecuencia de barrido horizontal: 30 - 110 kHz Frecuencia de barrido vertical: 48 - 120 Hz	
Terminales de conexión		
DIGITAL LINK LAN	Para conexiones de red RJ45 y DIGITAL LINK, compatible con método de comunicación PLink™: RJ45 100Base-TX	
VIDEO IN	VIDEO	1,0 V p-p (75 Ω)
	AUDIO L-R	0,5 V RMS
AV IN	HDMI DisplayPort	Conector TIPO A
COMPONENT		
	Y	con sincronización 1,0 V p-p (75 Ω)
	PB/CB	0,7 V p-p (75 Ω)
	PR/CR	0,7 V p-p (75 Ω)
	AUDIO L-R	0,5 V RMS
DVI-D IN 1		Cumplimiento con la revisión DVI 1.0
DVI-D IN 2		Compatible con HDCP 1.1
	AUDIO	0,5 V RMS, compartido con PC IN
PC IN		G con sincronización 1,0 V p-p (75 Ω) G sin sincronización 0,7 V p-p (75 Ω) B: 0,7 V p-p (75 Ω) R: 0,7 V p-p (75 Ω) HD/VD: 1,0 - 5,0 V p-p (alta impedancia) 0,5 V RMS, compartido con DVI-D IN
	AUDIO	
SERIAL IN		
SERIAL OUT		Compatible con RS-232C
AUDIO OUT		[INPUT 1 kHz / 0 dB, 10 kΩ de carga]
REMOTE IN		
REMOTE OUT		2 miniconectores M3
Dimensiones (anchura × altura × profundidad)	1213 mm (anchura) × 684 mm (altura) × 95 mm (profundidad)	
Masa (peso)	Aprox. 30 kg	

Notas:

- El diseño y las especificaciones están sujetos a cambios sin previo aviso. El peso y las dimensiones son aproximados.

Eliminación de Aparatos Viejos y de Pilas y Baterías Solamente para la Unión Europea y países con sistemas de reciclado.



Estos símbolos en los productos, su embalaje o en los documentos que los acompañen significan que los productos eléctricos y electrónicos y pilas y baterías usadas no deben mezclarse con los residuos domésticos. Para el adecuado tratamiento, recuperación y reciclaje de los productos viejos y pilas y baterías usadas llévelos a los puntos de recogida de acuerdo con su legislación nacional. En España, los usuarios están obligados a entregar las pilas en los correspondientes puntos de recogida. En cualquier caso, la entrega por los usuarios será sin coste alguno para éstos. El coste de la gestión medioambiental de los residuos de pilas, acumuladores y baterías está incluido en el precio de venta. Si los elimina correctamente ayudará a preservar valuosos recursos y evitará potenciales efectos negativos sobre la salud de las personas y sobre el medio ambiente.

Para más información sobre la recogida u reciclaje, por favor contacte con su ayuntamiento.

Puede haber sanciones por una incorrecta eliminación de este residuo, de acuerdo con la legislación nacional.



Nota para el símbolo de pilas y baterías (símbolo debajo)

Este símbolo puede usarse en combinación con el símbolo químico. En este caso, cumple con los requisitos de la Directiva del producto químico indicado.

Información sobre la Eliminación en otros Países fuera de la Unión Europea

Estos símbolos sólo son válidos dentro de la Unión Europea.

Si desea desechar estos objetos, por favor contacte con sus autoridades locales o distribuidor y consulte por el método correcto de eliminación.

<Software Information for This Product>

This product incorporates the following software:

- (1) the software developed independently by or for Panasonic Corporation,
- (2) the software owned by third party and licensed to Panasonic Corporation,
- (3) the software licensed under the GNU General Public License, Version 2.0 (GPL V2.0),
- (4) the software licensed under the GNU LESSER General Public License, Version 2.1 (LGPL V2.1), and/or
- (5) open source software other than the software licensed under the GPL V2.0 and/or LGPL V2.1.

The software categorized as (3) - (5) are distributed in the hope that it will be useful, but WITHOUT ANY WARRANTY, without even the implied warranty of MERCHANTABILITY or FITNESS FOR A PARTICULAR PURPOSE. Please refer to the detailed terms and conditions thereof shown in the attached CD-ROM

At least three (3) years from delivery of this product, Panasonic will give to any third party who contacts us at the contact information provided below, for a charge no more than our cost of physically performing source code distribution, a complete machine-readable copy of the corresponding source code covered under GPL V2.0, LGPL V2.1 or the other licenses with the obligation to do so, as well as the respective copyright notice thereof.

Contact Information: oss-cd-request@gg.jp.panasonic.com

Sólo Estados Unidos: Este producto tiene una lámpara fluorescente que contiene mercurio. Debido a consideraciones ambientales, puede que deshacerse de este material esté regulado en su comunidad. Para información sobre la disposición o reciclaje, por favor visite la página web de Panasonic: <http://www.panasonic.com/environmental> ó llame al 1-888-769-0149.

Registro del cliente

Puede encontrar el número de modelo y el número de serie de este producto en la cubierta trasera. Debe anotar este número de serie en el espacio que aparece a continuación y guardar este documento junto con el recibo de compra como registro permanente de su compra para ayudar a identificarlo en el caso de robo o pérdida y para el servicio de garantía.

Número de modelo _____

Número de serie _____

TH-55LFV70U**Panasonic System Communications Company of North America**

Unit of Panasonic Corporation of North America

Executive Office :

Two Riverfront Plaza, Newark, New Jersey 07102-5490

Panasonic Canada Inc.

5770 Ambler Drive

Mississauga, Ontario

L4W 2T3

TH-55LFV70W

En virtud de lo dispuesto en la directiva 2004/108/CE, artículo 9(2)

Panasonic Testing Centre

Panasonic Service Europe, una división de Panasonic Marketing Europe GmbH

Winsbergring 15, 22525 Hamburgo, R. F. Alemania