

Panasonic®

使用说明书 详细篇 液晶投影机

型号 PT-AR100EH

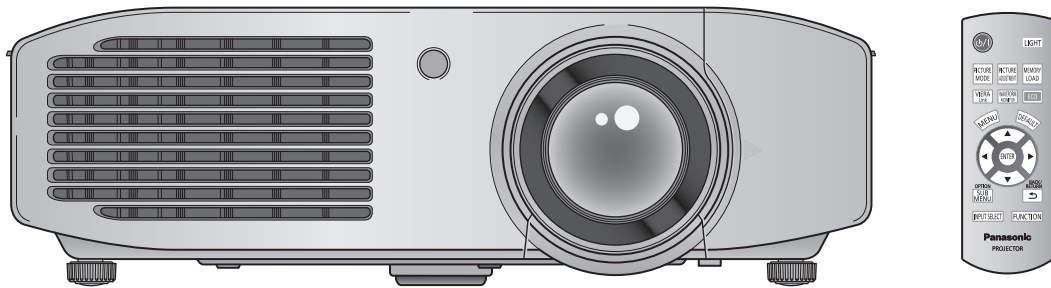

感谢您购买 Panasonic 投影机。

- 使用前请仔细阅读本使用说明书（快速指南 / 详细篇）。
- 使用前请确保已读过“请先阅读本节！”（➡ 第 6 页到第 12 页）。

HDMI™
HIGH-DEFINITION MULTIMEDIA INTERFACE

CHINESE

TQBJ0407

警告：

本设备经过测试证实符合 FCC 标准第 15 部分 B 类数字设备的限定条件。制定这些限定条件旨在针对居民区安装的有害干扰提供合理的保护。本设备会产生、使用并发射无线电频率能量，如果没有按照操作规定进行安装和使用，则可能会对无线电通信产生有害干扰。但是，对于特殊情况安装，本设备不保证不产生干扰。如果本设备确实对无线电信号或电视信号接收造成有害干扰（这可以通过关闭和打开本设备进行检测），建议使用者采取以下一项或几项措施排除干扰：

- 重新调整接收天线的方向和位置。
- 增加本设备和接收器之间的间距。
- 将本设备连接到与接收器不同电路的插座上。
- 咨询经销商或经验丰富的无线电 / 电视技术人员。

FCC 注意事项：为保证能够连续使用本设备，连接到电脑或外围设备时，请仅使用屏蔽接口线。对本设备进行任何未经授权的更改或修改将使用户的操作权限失效。

投影机的功能

与投影环境保持和谐

- ▶ 本投影机采用根据投影环境（亮度、色彩）明暗自动调整图像的技术。

亮度更佳

- ▶ 已采用新开发的高亮度灯泡和光学系统，以便于在明亮的客厅中欣赏视频。

图像模式的宽范围

- ▶ 本投影机配有独有的模式，可供以高画质水平畅玩游戏和观看体育赛事。

快速操作步骤

有关详细信息，请参见相关页面。

1. 安装投影机
(▶ 第 20 页)



2. 将投影机连接到其他设备
(▶ 第 25 页)



3. 连接电源线
(▶ 第 27 页)



4. 打开投影机
(▶ 第 28 页)



5. 选择输入信号
(▶ 第 30 页)



6. 调整图像
(▶ 第 30 页)

目录

请务必阅读“请先阅读本节！”。(▶ 第 6 页到第 12 页)

安全预防措施

安全预防措施

请先阅读本节！	6
使用时的注意事项	13
运输时的注意事项	13
安装时的注意事项	13
使用时的注意事项	15
关于报废处理	15
附件	16
选购件	16

说明

说明

关于投影机	17
遥控器	17
投影机机身	18

开始使用

开始使用

设置	20
投影方法	20
吊装部件 (选购件)	20
投影相关事项	21
前端可调支架与投影角度	22
镜头移位和定位	23
连接	25
连接到投影机之前	25
连接示例：COMPONENT IN/S-VIDEO IN/ VIDEO IN	25
连接示例：HDMI IN/COMPUTER IN	26

基本操作

基本操作

打开 / 关闭投影机	27
电源线	27
电源指示灯	27
打开投影机	28
关闭电源	29
投影图像	30
选择输入信号	30
调整图像	30
遥控器操作	31

调整和设置

管理镜头调整设置	31
选择图像模式	31
调节图像	31
加载已保存的设置	32
显示 [VIERA LINK 菜单] 菜单	32
显示波形监视器	32
设为默认设定	32
子菜单	33
切换输入信号	33
使用 <FUNCTION> 按钮	33
显示 [节能模式管理] 菜单	33

调整和设置

菜单导航	34
浏览菜单项	34
菜单列表	35
[图像] 菜单	37
[图像模式]	37
[对比度]	37
[亮度]	37
[彩色]	37
[色度]	37
[色温设定]	38
[锐度]	38
[动态光圈]	38
[LIGHT HARMONIZER]	38
[输入信号波形监视器]	39
[2 画面调整]	41
[高级菜单]	42
[图像记录]	53
信号模式	54
[位置] 菜单	55
[水平位置]	55
[垂直位置]	55
[点时钟]	55
[时钟相位]	55
[显示比率]	55
[WSS]	58
[OVER SCAN]	58
[梯形矫正]	58

维护

附录

[自动设置]	58
[屏幕区域记录]	59
[选项] 菜单	63
[显示菜单]	63
[背景色]	63
[开机 LOGO 显示]	64
[输入自动搜索]	64
[HDMI 信号振幅]	64
[显示画面时间控制]	64
[投影方法]	64
[触发端口 1/2 设定]	65
[高原模式]	66
[灯泡功率]	66
[节能管理]	67
[功能按钮]	68
[VIERA LINK 设定]	68
[其它功能]	70
[测试模式]	70
[灯泡使用时间]	70

维护

灯泡和温度指示灯	71
管理指出的问题	71
保养和更换	73
清洁投影机 / 更换组件前	73
清洁投影机	73
更换组件	75
故障排除	80
吊装支架安全措施	81

附录

使用 VIERA Link	82
VIERA Link 功能摘要	82
VIERA Link “HDAVI Control”	83
技术信息	86
兼容信号一览表	86
串行端口	87
规格	90
尺寸	92
索引	93

请先阅读本节！

警告： 本设备在使用时必须接地。

警告： 为了避免发生火灾或触电事故，请勿让本设备淋雨或受潮。

1991 年 1 月 18 日 GSGV 第 3 条例所述的关于设备噪音的通告：
根据 ISO 7779 的规定，操作者位置的声压级应小于等于 70 分贝（A）。

警告：

- 1) 如果长时间不使用本设备，必须从电源插座上拔掉电源插头。
- 2) 为了避免发生触电事故，请勿打开外盖。内部没有用户能自行维修的部件。请委托专业维修人员进行维修。
- 3) 请勿拆除电源插头的接地端。本设备配有三相接地型电源插头。该插头只能与接地型电源插座配合使用。这是一项安全功能。如果您无法将插头插入插座，请与电工联系。切勿使接地插头失去作用。

警告：

- 对于永久性连接式设备，应在其建筑安装布线中加装便于操作的断路装置。
- 对于可插拔式连接设备，插座应装在设备的附近，而且应便于插拔。

注意事项：

为了保证设备良好地运行，请依照附加的安装说明，其中包括连接电脑或周边设备时使用附带电源线和屏蔽接口缆线的注意事项。如果您要用串行接口来连接电脑，以进行投影机的外部控制，则必须使用选用品 RS-232C 串行接口缆线。对该设备进行任何未经许可的变更和改造，都可能会影响用户的使用。

警告：**■ 电源**

壁式电源插座或电路断路器应安装在设备的附近，确保在出现问题时便于插拔。如果出现以下问题，请立即切断电源。

在这些情况下，继续使用投影机将导致火灾或触电事故。

- 如果有异物或水进入投影机内，请切断电源。
 - 如果投影机跌落或机壳受损，请切断电源。
 - 如果发现投影机冒烟、发出异味或噪音，请切断电源。
- 请联系指定的维修中心进行维修，切勿尝试自行维修投影机。

遇雷雨天气，请勿触摸投影机和电缆。

否则，可能会导致触电事故。

请勿损坏电源线或电源插头。

如果使用受损的电源线，可能会导致触电、短路或火灾事故。

- 请勿损坏、改造、过分弯曲、扭转、拉扯、缠绕电源线，或者使电源线靠近发热物体，或者在电源线上压放重物。

如有需要，请委托指定的维修中心维修电源线。

将电源插头稳固插入壁式电源插座中，并确保电源连接器稳固插入投影机基座接口。

如果电源插头插入不正确，可能会导致触电或过热。

- 请勿使用破损的电源插头或已松弛的壁式电源插座。

请勿使用随附电源线以外的电源线。

否则可能会造成火灾或触电。

定期清洁电源插头，防止灰尘覆盖插头。

否则，可能会引发火灾。

- 如果电源插头上堆积了灰尘，灰尘中的水分可能会影响绝缘效果。
 - 如果长时间不使用投影机，请拔掉壁式电源插座上的电源插头。
- 请定期拔掉壁式电源插座上的电源插头，并使用干布擦拭。

当手潮湿时，切勿触摸电源插头或电源连接插头。

否则，容易导致触电事故。

请勿超过壁式电源插座的负荷。

如果电源超出负荷（例如：插入过多电源转换器），可能会导致温度过高甚至引发火灾。

■ 使用 / 安装

请勿将投影机放置在地毯或海绵垫等柔软物体上。

否则，可能会使投影机机身过热，并由此引起燃烧、火灾或损坏投影机。

请勿将投影机安装在潮湿多尘或接触油烟、蒸气的场所（如浴室）。

在这种环境下使用投影机可能会造成火灾、触电或组件受损。

组件受损（如吊装支架）可能会导致吊装在天花板上的投影机掉落。

请勿将投影机安装在强度不足以承受投影机全重的地方或倾斜、不稳固的表面上。

否则，可能会出现投影机跌落或翻倒的情况，并由此导致人员受伤或设备损坏。

警告：

请勿遮挡进气口或排气口。

否则，可能会导致投影机温度过高，进而引发火灾或损坏投影机。

- 请勿将投影机放置在储藏室、书架等空间狭窄、通风不良的地方。
- 请勿将投影机放在台布或纸张等容易被吸入进气口的材料上。

请勿将手或其他物品置于排气口附近。

否则，可能会灼伤您的手或损坏其他物品。

- 排气孔有高温空气排出。请勿将手、脸或其他无法承受高温的物品放在排气口附近。

请勿遮盖住进气口 / 排气口或将物品置于距离进气口 / 排气口 100 毫米（4 英寸）范围内。

否则，可能会导致投影机温度过高，进而引发火灾或损坏投影机。

在使用投影机时，请勿直视或使皮肤接触镜头中射出的强光。

否则，可能会导致灼伤或失明。

- 投影镜头会射出强光。请勿直视此强光或将手直接暴露于强光下。
- 特别注意不要让儿童直视镜头。此外，离开投影机时，请关闭主电源。

切勿改装或拆卸投影机。

否则，高压电可能会导致火灾或触电等事故。

- 所有检查、调试及维修工作，请委托指定的维修中心进行。

请勿在镜头盖未打开时投射图像。

否则，可能会引起火灾。

防止金属物品、易燃物或液体进入投影机内。请勿弄湿投影机。

否则，可能会造成短路或温度过高，进而引发火灾、触电等事故或投影机故障。

- 请勿在投影机附近放置盛有液体的容器或金属物品。
- 如果有液体进入投影机内，请咨询经销商。
- 请特别留意儿童。

请使用 Panasonic 指定的吊装支架。

若吊装支架存在缺陷，可能会导致跌落事故。

- 请在吊装支架上安装随附的安全电缆，以防止投影机跌落。

仅限由合格的技术人员执行安装工作（如吊装支架）。

如果安装且固定不当，可能会导致人身伤害或触电等事故。

- 请勿使用非指定的吊装支架。
- 务必使用随附的带有吊环螺栓的附件线缆，作为防止投影机跌落的特别防护措施。（安装在与吊装支架不同的位置上）

警告：**■ 附件**

请正确使用或处置电池，并参阅以下说明。

否则，可能会造成灼伤、电池漏液、温度过高、爆炸或火灾等事故。

- 请使用指定电池。
- 请勿拆卸干电池。
- 请勿加热电池或者将电池浸入水中或扔入火中。
- 请勿将电池正负极与金属物品相连，如：项链或发夹。
- 请勿将电池与金属物品存放在一起。
- 请将电池存放在塑料袋里，并远离金属物品。
- 装入电池时，请确保正负极连接正确。
- 请勿将新旧电池或不同类型的电池混用。
- 请勿使用外皮剥落的电池。

如果电池漏液，请勿用手直接触摸漏液，并根据需要采取以下措施。

- 一旦皮肤或衣服接触到电池漏液，可能会导致皮肤红肿或损伤。
请立即用清水冲洗，并向医生寻求帮助。
- 如果电池漏液进入眼睛，可能会导致失明。
在此情况下，请勿揉眼睛，应立即用清水冲洗，并向医生寻求帮助。

请勿拆卸灯泡组件。

如果灯泡破碎，可能会导致人员受伤。

更换灯泡

灯泡内部压力较大。如果操作不当，可能会导致爆炸和严重的人身伤害或事故。

- 灯泡与硬物发生碰撞或跌落时容易发生爆炸。
- 更换灯泡之前，务必将电源插头从壁式插座中拔出。
否则，可能会导致触电或爆炸事故。
- 当更换灯泡时，必须关闭电源，等待灯泡冷却一小时以后才能进行更换，否则会造成灼伤。

请勿让婴幼儿或宠物触摸遥控器。

- 使用后，请将遥控器放置在远离儿童和宠物的地方。

请勿将随附电源线用于本投影机以外的设备。

- 如果将随附电源线用于本投影机以外的设备，可能会造成短路或温度过高，进而引发触电或火灾事故。

请及时取出遥控器中的废弃电池。

- 如果任凭废弃电池留置在遥控器中，可能会导致电池漏液、内部温度异常升高甚至发生爆炸。

注意：**■ 电源**

断开电源线的连接时，务必握住电源插头和电源连接器。

如果拉扯电源线，可能会损坏电源线，进而导致火灾、短路或严重的触电事故。

如果长时间不使用投影机，请拔掉壁式电源插座上的电源插头，并从遥控器中取出电池。

否则可能会造成火灾或触电。

在清洁和更换组件之前，请从壁式电源插座上拔掉电源插头。

否则可能会触电。

请先阅读本节！

注意：

■ 使用 / 安装

请勿在投影机上放置重物。

否则，可能会造成投影机不平稳或跌落，并由此导致人员受伤或设备受损。投影机可能会损坏或变形。

请勿坐在投影机上。

否则可能会摔伤或损坏投影机，并造成人身伤害。

- 请勿让儿童站立或坐在投影机上。

请勿将投影机置于温度过高的场所。

否则，可能会造成外壳或内部元件老化或造成火灾。

- 在阳光直射或加热器附近等场所时应格外小心。

在移动投影机之前，务必断开投影机上的所有电缆。

在未拔下电缆的情况下移动投影机，可能会损坏电缆，进而导致火灾或触电。

■ 附件

请勿使用旧的灯泡组件。

如继续使用可能会导致灯泡爆炸。

如果灯泡破碎，请立即对房间进行通风。请勿接触或将面部贴近灯泡的碎片。

否则，使用者可能会吸入灯泡破碎时释放的气体（其中含有同荧光灯等量的水银蒸气）或被灯泡碎片划伤。

- 如果已吸入有害气体或气体进入眼睛或口腔，应立即向医生寻求帮助。
- 关于灯泡组件的更换及投影机内部的检查，请咨询经销商。

我们将坚持不懈的努力，保持清洁的环境。请将不可维修的部件送回销售单位或回收中心。

取出电池 遥控器电池

1. 按下导轨并将掀起电池盖。

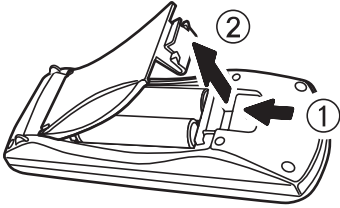

2. 取出电池。

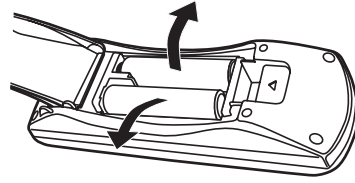

商标声明

- VGA 和 XGA 是 International Business Machines Corporation 的商标。
 - SVGA 是视频电子标准协会的注册商标。
 - HDMI 和 HDMI 标志以及 High-Definition Multimedia Interface 是 HDMI Licensing LLC 的商标或注册商标。
 - 屏幕显示所用的字体是由 Ricoh Company, Ltd. 制造和销售的 Ricoh 位图字体。
 - 本使用说明书中出现的其他名称、公司名称或产品名称均为其各自所有者的商标或注册商标。
- 请注意，本使用说明书中未加注 © 和 TM 符号。

本使用说明书中的插图

- 请注意，投影机的插图可能与实际所见有所差异。

页码参考

- 本使用说明书中的参考页码标示方式为 (▶ 第 00 页)。

术语

- “无线遥控器”附件在本使用说明书中称为“遥控器”。

使用时的注意事项

■ 请确保在拆下包装材料（如固定胶带和保护膜）后再使用投影机。

处理拆下的包装材料时，请采取适当的措施。

运输时的注意事项

- 投影镜头对震动和震荡敏感。请确保在运输过程中装上提供的镜头盖。
- 运输时固定投影机底部。
- 运输时，请勿展开前端可调支架。否则将导致前端可调支架破损。

安装时的注意事项

■ 请勿在室外安装投影机。

请在室内使用投影机。

■ 请勿在下列情形下使用投影机。

- 在容易产生震动或碰撞的地方，例如在小轿车或其他交通工具内：否则可能会损坏内部零件并导致故障。
- 在空调的排气装置附近：在有的使用情况下，屏幕会受到来自排气口的热空气或来自空调的冷热空气的影响而出现波动。小心不要让投影机或其他设备排出的废气或空调排出的空气直吹投影机的正面。
- 在温度变化较大的照明灯具（影室灯等）附近（操作环境（► 第 90 页））：否则会缩短灯泡寿命或导致其外壳变形和故障。
- 在高压电线附近或发动机附近：否则会干扰投影机的运行。

■ 关于镜头焦距

由于来自光源的光线具有热效应，高亮度投影机镜头的焦距在启动电源后可能无法立刻稳定。请在放映视频 30 分钟后调整镜头焦距。

■ 在海平面以上 1 400 米 (4 593 英尺) 到 2 700 米 (8 858 英尺) 之间使用投影机时，一律将 [高原模式] 设置为 [开]。

否则可能会影响组件寿命并引起故障。

■ 在海平面 1 400 米 (4 593 英尺) 之下使用投影机时，一律将 [高原模式] 设置为 [关]。

否则可能会影响组件寿命并引起故障。

■ 请勿在海拔超过海平面以上 2 700 米 (8 858 英尺) 的情况下使用此投影机。

此设置可能会影响组件寿命并引起故障。

■ 请勿斜置此投影机或将其竖立放置。

可以将投影机机身垂直倾斜约小于 $\pm 30^\circ$ 水平倾斜约小于 $\pm 10^\circ$ 。过度倾斜可能会缩短部件的使用寿命。

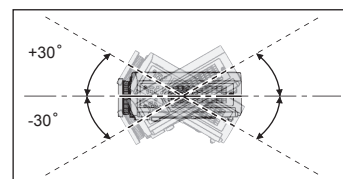

■ 请勿遮盖住排气口 / 进气口或将物品置于距离进气口 / 排气口 100 毫米 (4 英寸) 范围内。

■ 在天花板上安装本产品时，请咨询专业技术人员或授权服务中心。

需要用到选购的吊装支架。

型号：ET-PKA110H（适用于较高的天花板）。ET-PKA110S（适用于较低的天花板）

使用时的注意事项

■ 安装注意事项

- 请勿堆叠放置投影机。
- 不要遮盖投影机的进气口或排气口。
- 安装投影机时应注意不能让空调的冷风或热风直接进入投影机的进气口和排气口。

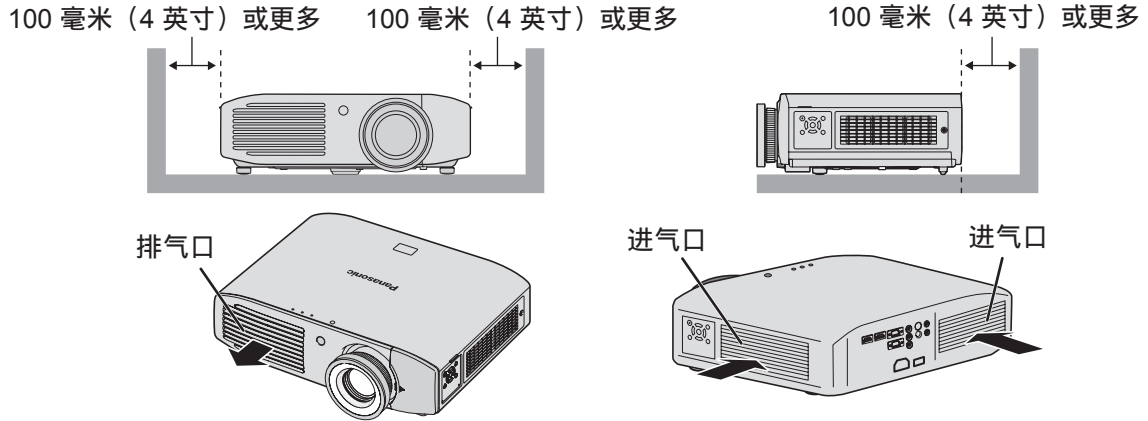

- 不能将投影机安装在密闭的空间内。
如果投影机需要安装在密闭空间内，请提供单独的空调或通风设备。如果通风不畅，散发的热量会聚集。这可能会导致投影机的保护电路运行。
- 前端可调支架仅用于地板安装，并在地板安装时用于调整角度。
如果将调整支架用于其他用途，可能会发生损坏。

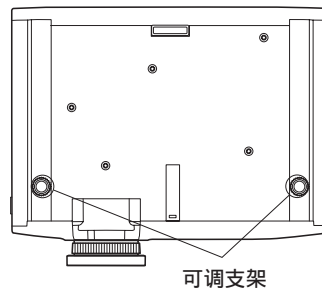

使用时的注意事项

如何观看到清晰的视频图像

- 拉上窗帘并关闭屏幕附近的灯可以不让光线照射到屏幕，这样就可以观看到清晰、对比明显的视频。
- 在某些情况下，由于使用环境不同，屏幕上可能会出现“闪烁”，这是由于排气口的气流或空调的冷/热风影响造成的。请勿将此投影机放置在前端被此设备或其他设备排气口的气流、或来自空调的气流环绕的地方。
- 由于来自光源的光线具有热效应，高亮度投影机镜头的焦距在启动电源后可能无法立刻稳定。视频播放开始 30 分钟之后焦距才能稳定。

不要徒手触摸投影机镜头表面。

如果摄影机镜头上留有指纹或灰尘，则其将会被放大和投射，影响观看清晰的视频图像。此外，不使用投影机时请盖上镜头盖。

关于液晶板

液晶板采用高精度技术制造，但某些情况下可能存在坏掉的像素或永久发光的像素。请勿将此视为故障。此外，如果投射静止图像超过一定的时间，可能会导致液晶板上出现余像。请注意，在某些情况下这些余像可能不会完全消失。

关于光学组件

如果在高温或有灰尘、烟雾的环境中使用，光学组件（例如液晶板和偏光片）的更换周期可能会缩短，甚至使用不到一年就需要更换。有关详细信息，请咨询经销商。

关于灯泡

本产品使用内部高压水银灯泡作为光源。

高压水银灯泡具有以下特征。

- 亮度会随使用时间变弱。
- 在某些情况下，由于使用过程中的震荡、损坏和老化，灯泡可能会发出响声、破裂和报废。
- 由于个体属性和使用条件的不同，使用寿命可能会差别较大。持续使用灯泡超过 6 个小时或快速开关对寿命影响尤其明显。
- 开始投射后，灯泡很少发生破裂。
- 灯泡接近使用寿命终点时发生破裂的可能性会增加。
- 如果灯泡破裂，气体会从内部漏出并可以看到烟雾。
- 请提前准备备用灯泡。

关于报废处理

在处理产品时，请咨询当地相关部门或经销商以掌握正确的处理方法。

灯泡中含有水银。在处理使用过的灯泡组件时，请咨询当地相关部门或经销商以掌握正确的处理方法。

使用时的注意事项

附件

请确认产品中包含以下列出的物品。

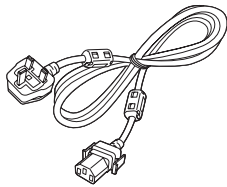
<p>无线遥控器：1 (N2QAYB000681)</p> 	<p>镜头盖：1 (TEEC5524)</p>  <p>(购买时预安装)</p>	<p>电源线：1 (TXFSX01RXRZ)</p> 
	<p>AA/R6 电池：2</p>  <p>(针对遥控器)</p>	<p>CD-ROM：1 (TXFQB02RWEZ)</p> 

注意

- 请妥善处理由本产品产生的电源线套和包装材料。
- 如果缺少任何附件，请联系授权服务中心。
- 配件和选购件的型号可能会有所变更，恕不另行通知。
- 请将小零件存放在婴儿触摸不到的地方。
- 将镜头盖放好。
其可避免投影机镜头堆积灰尘。
不使用设备时请盖上镜头盖。

选购件

选购件 (产品名称)	型号
吊装支架	ET-PKA110H (适用于较高的天花板)；ET-PKA110S (适用于较低的天花板)
备用灯泡装置	ET-LAA110

关于投影机

遥控器

顶部

遥控器信号传输器

发射遥控器信号。

使用时指向投影机上的遥控信号接收部件。

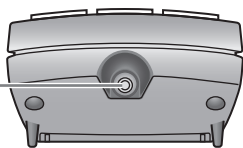

前端

如果投影机的 <MAIN POWER> 开关调为 <ON> (开), 可在待机模式和投影模式间切换。

在 [图像模式] 间循环。

显示 [VIERA LINK 菜单] 菜单。

显示菜单屏幕。

使用 VIERA Link 时, 显示外部设备的菜单。
在伽玛调整期间更改点。

切换输入信号。

关闭或开启遥控器上的按钮灯。

显示 [图像] 菜单或 [高级] 菜单。

显示 [记录读取] 菜单。

显示输入波形。

显示 [节能模式管理] 菜单。

根据默认设定重设已调整的菜单值。

用于菜单屏幕操作。

分配经常使用的操作并通过快捷按钮使用。

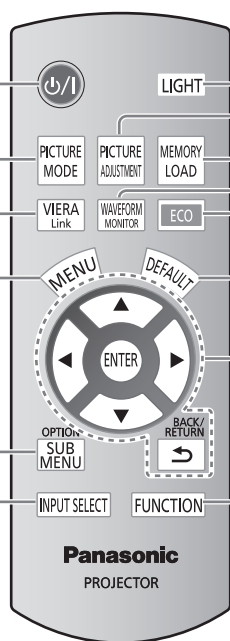

插入和取出遥控器电池

打开保护盖。

插入电池并放回保护盖 (从 \ominus 端插入)。

● 请按照相反顺序取出电池。

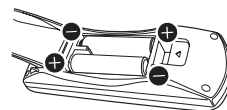
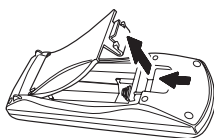

注意

- 请避免遥控器跌落。
- 请避免接触水或受潮。
- 请勿尝试改装或拆卸遥控器。

提示

- 按住遥控器上的按键时, 按键灯会亮。
大约 5 秒后如果不采取动作按键灯会变暗, 如果再过 5 秒仍然没有动作按键灯会灭掉。
- 如果直接对准投影机前端的接收器, 最远可以在约 7 米处使用遥控器。水平或垂直使用角度可以偏转 ± 30 度。
- 如果在遥控器和投影机接收器之间有障碍物, 那么可能无法正常使用遥控器。
使用投影机时, 遥控器的信号可能会被反射而离开屏幕, 由屏幕属性造成的反射光减弱可能会导致可操作距离有一定限制。
- 如果接收器暴露在荧光或其他强光下, 遥控器可能无法使用。请让遥控器尽可能远离这些光源。

关于投影机

投影机机身

■ 顶部与前部视图

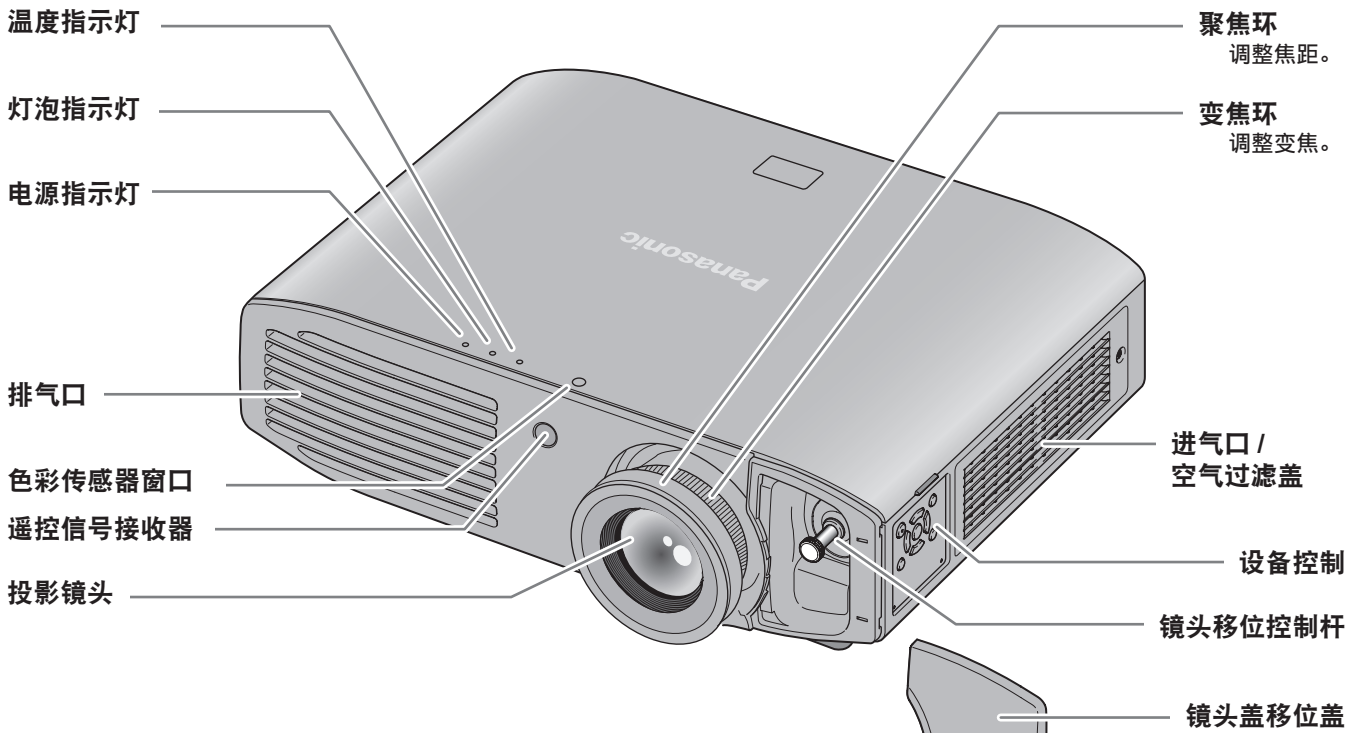

注意

- 请勿将手或其他物体靠近排气口。
 - 请勿将手放在后部。
 - 请勿放置在不耐热的物体附近。
 - 请勿将手指插入排气口，否则可能会导致受伤。
- 热气经由排气口排出，可能会造成烫伤、伤害和变形。

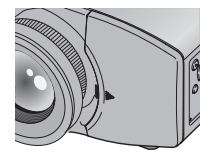

镜头盖移位盖关闭时

注意

- 请确保进气口和排气口上没有沉积的灰尘。

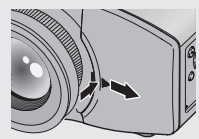

打开镜头盖移位盖
按下盖子并将其滑出。

■ 设备控制

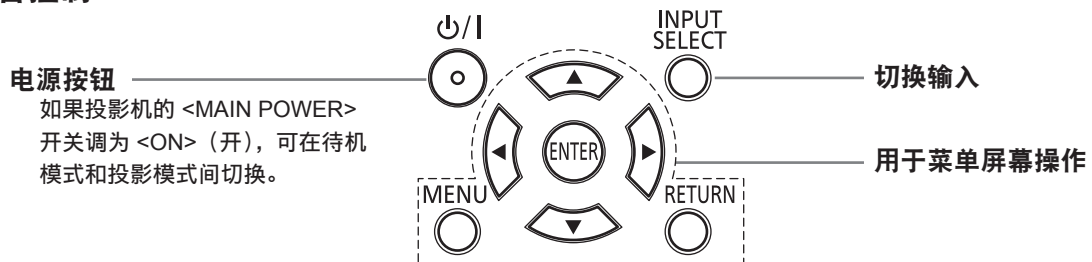

■ 背面和底部视图

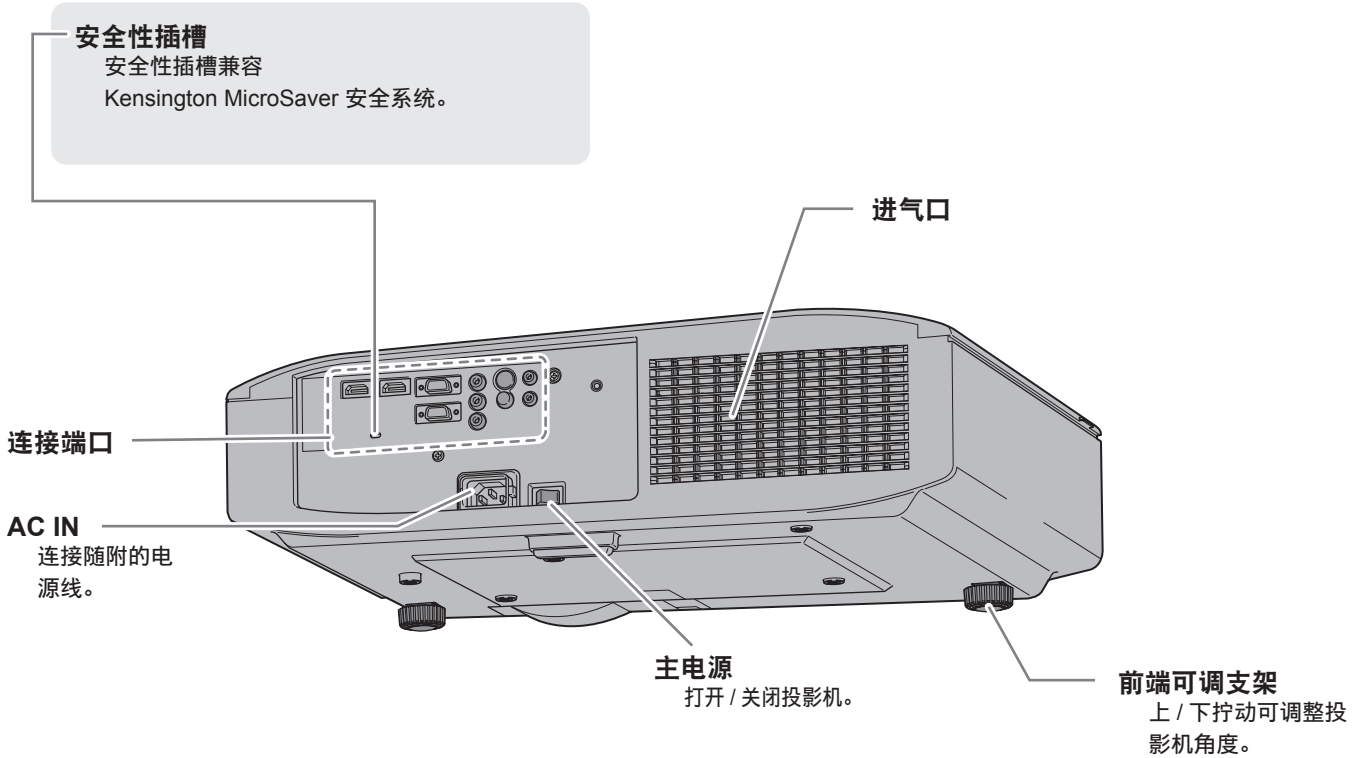

■ 连接端口

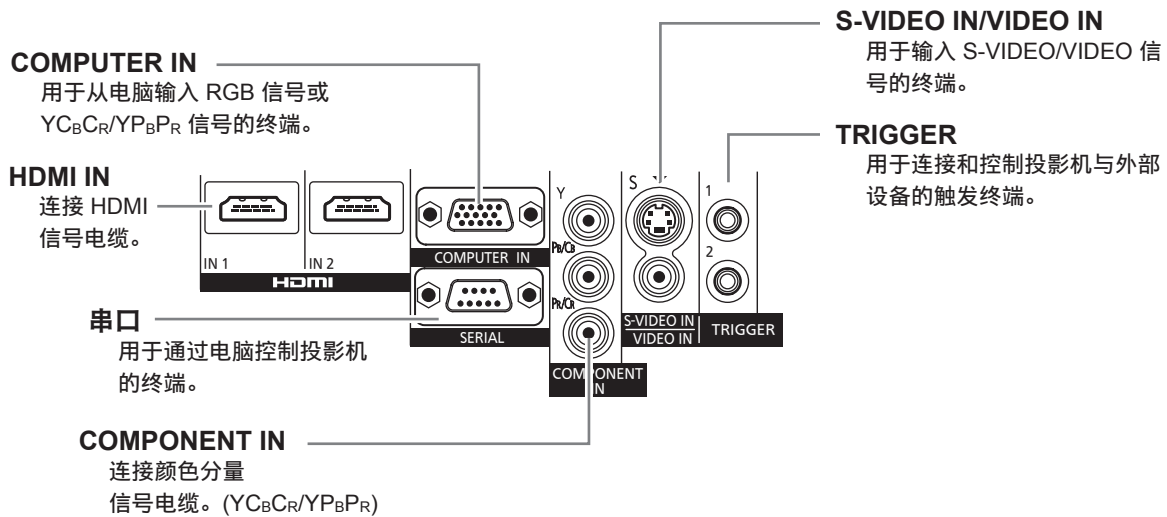

设置

投影方法

可以使用以下四种投影方法的任何一种。选择一种适合投影机位置的投影方法。
关于投影方法设置，请参阅 [选项] 菜单中的 [投影方法]。(▶ 第 64 页)

■ 安置在桌子 / 地板上并从正面投影

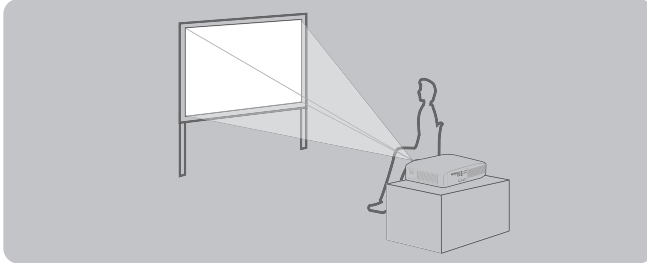

菜单	方法
[投影方法]	[正投 / 地装]

■ 安置在桌子 / 地板上并从背面投影 (使用半透明屏幕)

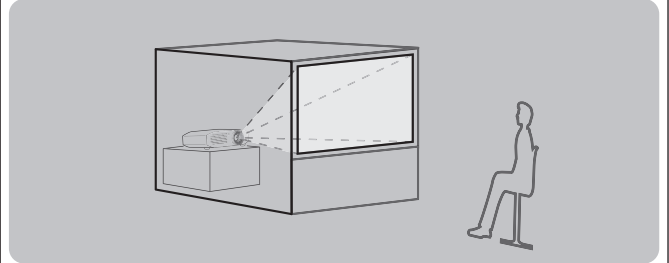

菜单	方法
[投影方法]	[背投 / 地装]

■ 吊装在天花板上并从正面投影

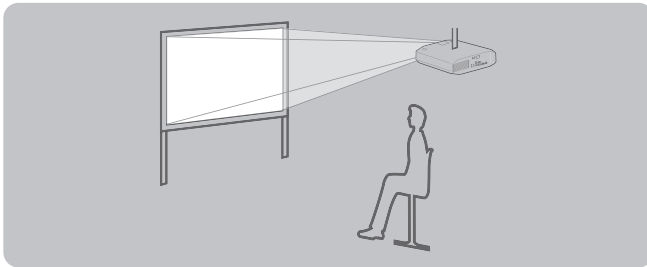

菜单	方法
[投影方法]	[正投 / 吊装]

■ 吊装在天花板上并从背面投影 (使用半透明屏幕)

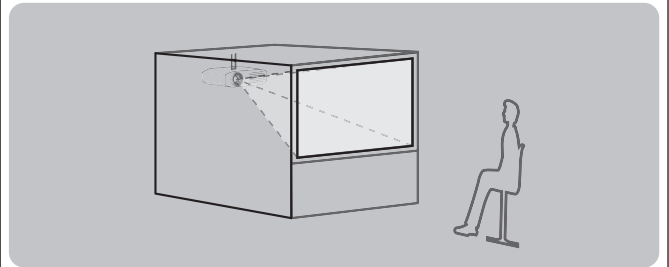

菜单	方法
[投影方法]	[背投 / 吊装]

吊装部件 (选购件)

将投影机安装在天花板上时，请使用可选吊装支架 (型号：ET-PKA110H (适用于较高的天花板) 和 ET-PKA110S (适用于较低的天花板))。

- 请仅使用本投影机指定的吊装支架。
- 安装支架和投影机时，请参考吊装支架的安装手册。

注意

为确保投影机性能和安全，吊装支架的安装工作必须由经销商或合格的技术人员进行。

投影相关事项

请根据下面的图示和投影距离安装投影机。可根据屏幕尺寸和屏幕位置调整显示尺寸和显示位置。

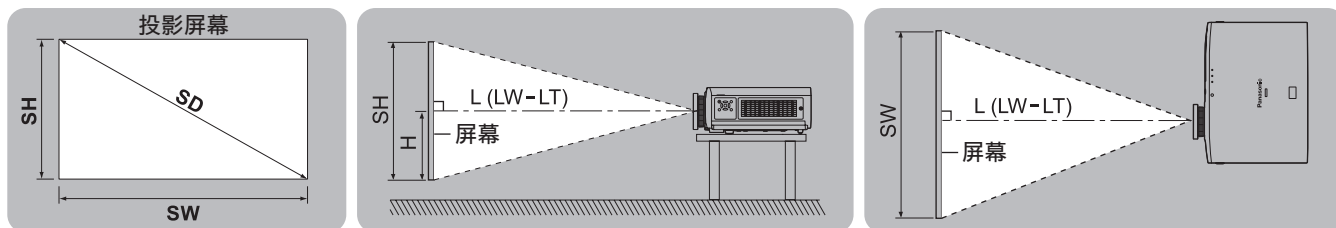

L (LW - LT) *1	投影距离 (m)
SH	屏幕高度 (m)
SW	屏幕宽度 (m)
H	从镜头中心至图像下端的距离 (m)
SD	屏幕对角线大小 (m)

*1 LW : 最小投影距离
LT : 最大投影距离

(下列所有测量值均为估值，可能与实际测量值稍有不同。)

投影屏幕大小	16:9 大小		
屏幕对角线 (SD)	最短距离 (LW)	最长距离 (LT)	高度位置 (H)
1.02 m (40")	1.11 m (3' 8")	2.29 m (7' 6")	-0.08 到 0.58 m
1.27 m (50")	1.41 m (4' 8")	2.87 m (9' 5")	-0.09 到 0.71 m
1.52 m (60")	1.70 m (5' 7")	3.46 m (11' 4")	-0.11 到 0.86 m
1.78 m (70")	1.99 m (6' 6")	4.04 m (13' 3")	-0.13 到 1.00 m
2.03 m (80")	2.28 m (7' 6")	4.62 m (15' 2")	-0.15 到 1.15 m
2.29 m (90")	2.57 m (8' 5")	5.21 m (17' 1")	-0.17 到 1.29 m
2.54 m (100")	2.87 m (9' 5")	5.79 m (19' 0")	-0.19 到 1.44 m
3.05 m (120")	3.45 m (11' 4")	6.96 m (22' 10")	-0.22 到 1.71 m
3.81 m (150")	4.33 m (14' 2")	8.70 m (28' 7")	-0.28 到 2.15 m
5.08 m (200")	5.79 m (19' 0")	11.62 m (38' 1")	-0.37 到 2.86 m
6.35 m (250")	7.25 m (23' 9")	14.53 m (47' 8")	-0.47 到 3.58 m
7.62 m (300")	8.71 m (28' 7")	17.45 m (57' 3")	-0.56 到 4.30 m

投影屏幕大小	2.35:1 大小		
屏幕对角线 (SD)	最短距离 (LW)	最长距离 (LT)	高度位置 (H)
1.02 m (40")	1.18 m (3' 10")	2.43 m (8' 0")	-0.13 到 0.53 m
1.27 m (50")	1.49 m (4' 11")	3.04 m (10' 0")	-0.15 到 0.65 m
1.52 m (60")	1.80 m (5' 11")	3.66 m (12' 0")	-0.19 到 0.79 m
1.78 m (70")	2.11 m (6' 11")	4.27 m (14' 0")	-0.22 到 0.92 m
2.03 m (80")	2.42 m (7' 11")	4.89 m (16' 1")	-0.25 到 1.05 m
2.29 m (90")	2.73 m (8' 11")	5.51 m (18' 1")	-0.28 到 1.18 m
2.54 m (100")	3.04 m (10' 0")	6.12 m (20' 1")	-0.32 到 1.31 m
3.05 m (120")	3.66 m (12' 0")	7.35 m (24' 1")	-0.37 到 1.56 m
3.81 m (150")	4.58 m (15' 0")	9.20 m (30' 2")	-0.47 到 1.96 m
5.08 m (200")	6.13 m (20' 1")	12.28 m (40' 3")	-0.62 到 2.61 m
6.35 m (250")	7.67 m (25' 2")	15.36 m (50' 5")	-0.78 到 3.27 m
7.62 m (300")	9.22 m (30' 3")	18.44 m (60' 6")	-0.94 到 3.92 m

设置

可以使用下面的公式计算投影范围，而不使用上面表格中从投影屏幕尺寸 SD(m) 得出的数值。所有单位都是米。（使用下面的公式得出的值包含少许误差。）

如果将投影屏幕大小假设为 SD，

	16:9 大小	2.35:1 大小
投影屏幕高度 (SH)	= SD (m) × 0.490	= SD (m) × 0.392
投影屏幕宽度 (SW)	= SD (m) × 0.872	= SD (m) × 0.920
最短距离 (LW)	= SD (m) × 1.1503 - 0.056	= SD (m) × 1.2169 - 0.054
最长距离 (LT)	= SD (m) × 2.2951 - 0.041	= SD (m) × 2.4248 - 0.037

前端可调支架与投影角度

请在平面上安装投影机并确保其正面与屏幕表面保持平行，这样屏幕才能显示为长方形。

如果屏幕向下倾斜，展开可调支脚，即可呈现出一个长方形的屏幕。如果投影机水平倾斜，请使用可调支脚来对准投影机。

如图所示，旋转前端可调支脚可以展开支脚，往反方向旋转可以收起支脚。

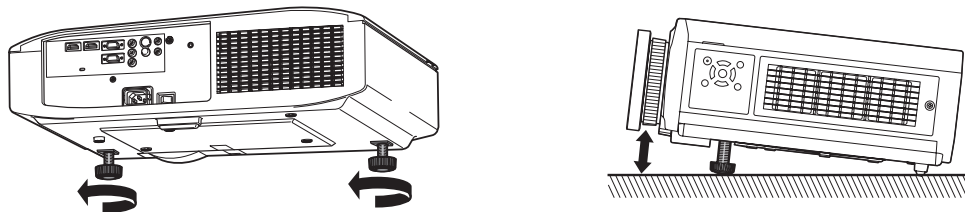

注意

- 热气从排气口排出。调整前端可调支架时，请勿直接接触排气口。（➡ 第 18 页）

提示

- 拧紧前端可调支架直至卡入到位。

镜头移位和定位

如果投影机没有位于屏幕中心位置，那么可通过在镜头移位范围内移动镜头移位调节转盘来调整投影图像位置。

■ 调整镜头移位

1) 取下镜头移位盖。

- 有关如何打开镜头移位盖的详细信息，请参阅“关于投影机”（▶ 第 18 页）。

2) 按照图中指示的方向旋转镜头移位控制杆（顺时针方向）以松开锁定。

3) 使用镜头移位控制杆调整投影。

● 水平移位

根据屏幕和投影机的安装位置水平移动镜头移位控制杆调整投影。

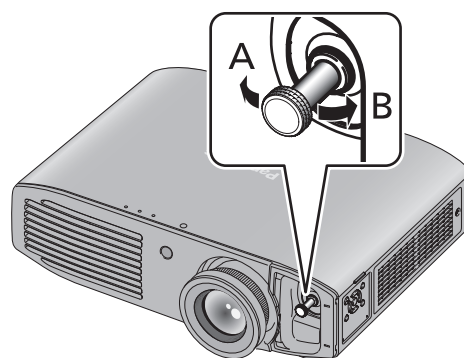
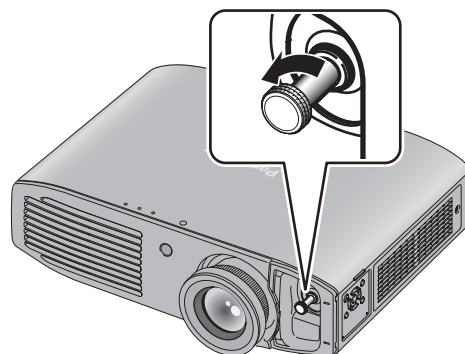
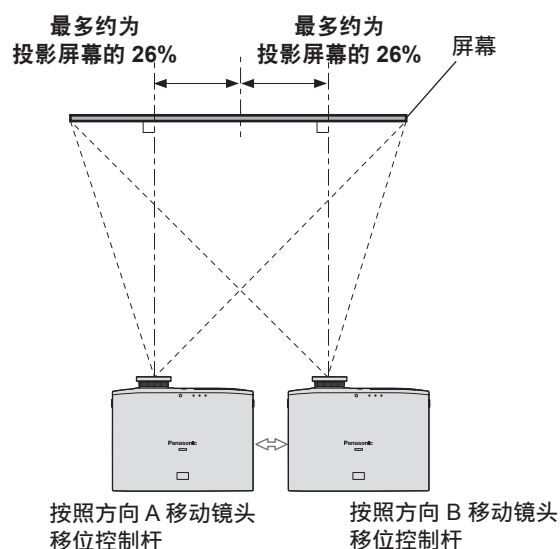

● 垂直移位

根据屏幕和投影机的安装位置垂直移动镜头移位控制杆。

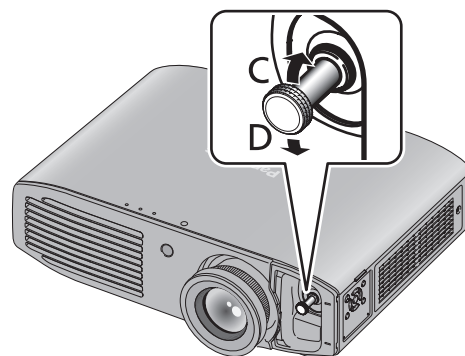
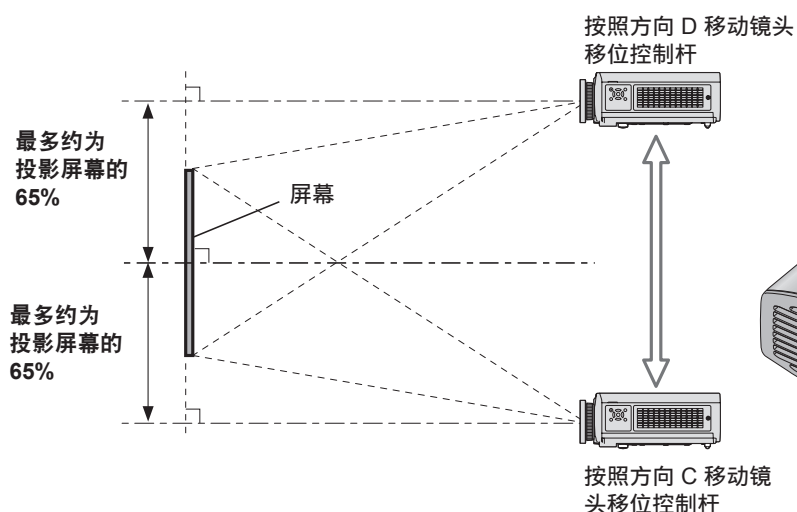

注意

- 请勿用力旋转镜头移位控制杆。过度用力可能会导致控制杆断裂。

4) 顺时针旋转镜头移位控制杆进行固定。

5) 盖上镜头移位盖。

投影机位置范围

可在以下范围内调整安放位置。

请参阅有关调整投影屏幕高度 (SH) 和宽度 (SW) 的“投影相关事项”。(► 第 21 页)

● 屏幕位置固定时投影机的安放范围

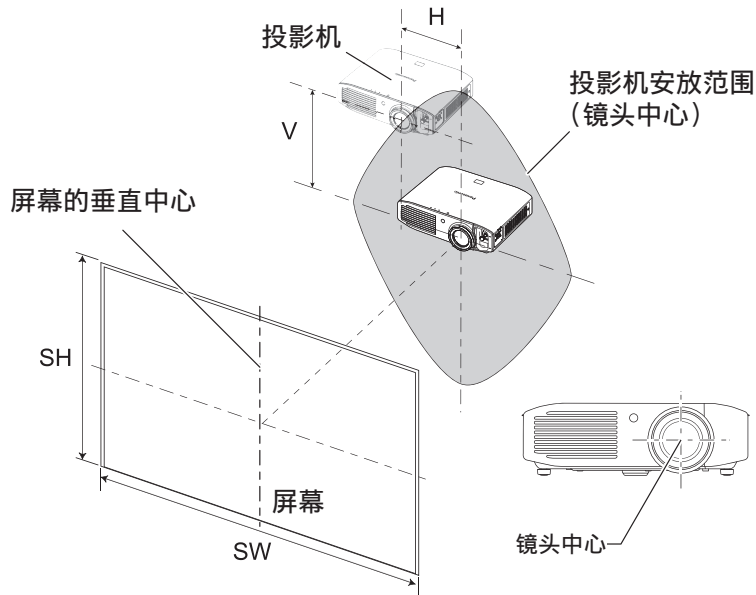

● 投影机位置固定时投影屏幕的移位范围

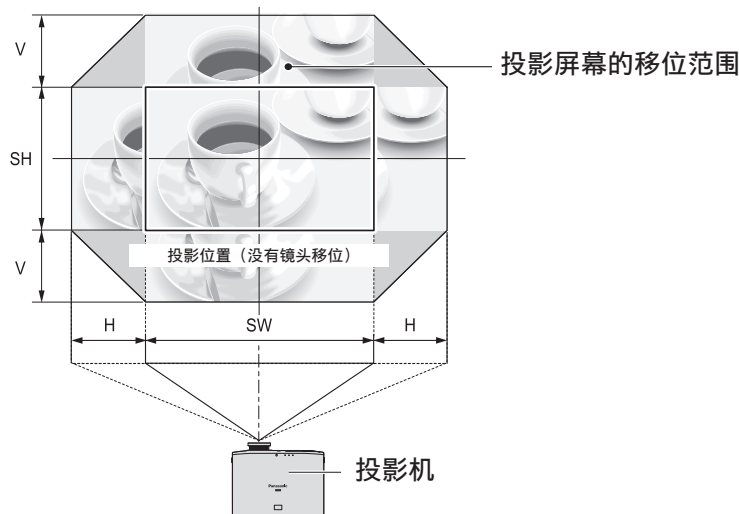

移动方向	调整的最大范围
水平 (H)	约为投影屏幕宽度的 26% (SW)
垂直 (V)	约为投影屏幕高度的 65% (SH)

提示

- 直接将投影机放置在屏幕前面并将镜头移位控制杆移到中间，以获取最佳投影图像质量。
- 镜头移位控制杆已到移位范围的水平极限时，无法进行垂直移动。同样，镜头移位控制杆已到移位范围的垂直极限时，无法进行水平移动。
- 在调整范围内移动镜头位置。如果将镜头位置移出调整范围之外，为了保护光学组件和焦距变化，镜头的移动会受到限制。
- 如果仅使用镜头移位功能无法使投影图像与屏幕大小相适应，则使用可调支脚来调节投影角度 (► 第 22 页)，然后再使用 [位置] 菜单中的 [梯形矫正] 来纠正梯形失真。(► 第 58 页)

连接

连接到投影机之前

- 请阅读每个外围设备的使用及连接说明，并按照说明进行操作。
- 必须关闭外围设备的电源。
- 如果未提供或与外围设备一起选购件，请根据所要连接的设备，获取系统连接所需的连接线。
- 如果视频源的视频信号颤动，图像可能会摇晃。在这种情况下，必须连接时基校准器 (TBC)。
- 可以连接到投影机的信号包括 VIDEO、S-VIDEO、虚拟 RGB（与 TTL 电平同步）和数字信号。
- 部分电脑型号与投影机不兼容。
- 请参阅“兼容信号列表”，了解可以用于本投影机的视频信号类型。（► 第 86 页）
- 必须将音频电缆从每个外部设备直接连接到音频再现系统。

警告

连接到电脑或其他设备时，请使用各设备随附的电源线和购买的密封连接线。

连接示例：COMPONENT IN/S-VIDEO IN/VIDEO IN

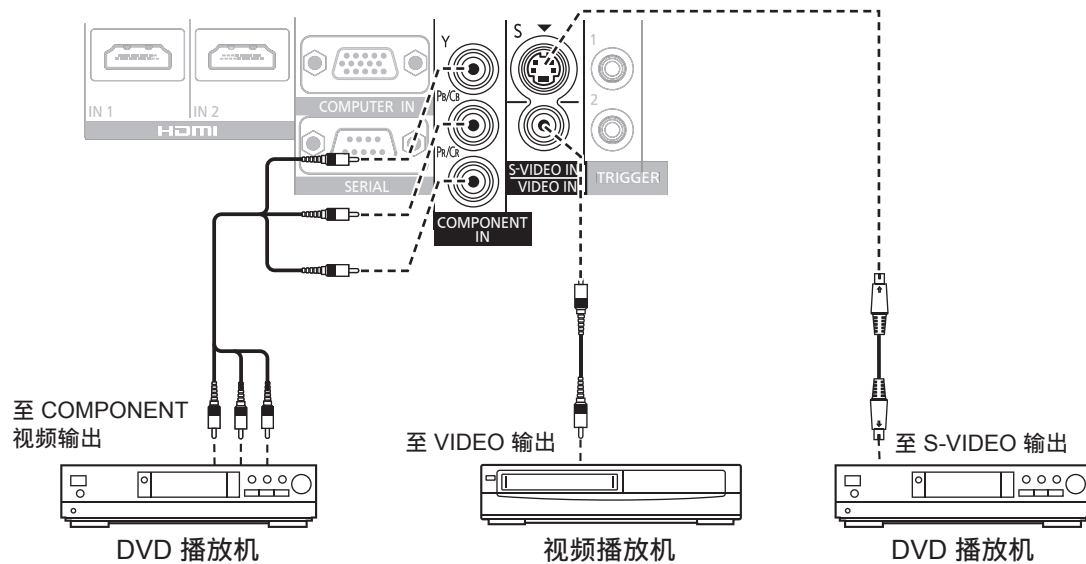

连接示例：HDMI IN/COMPUTER IN

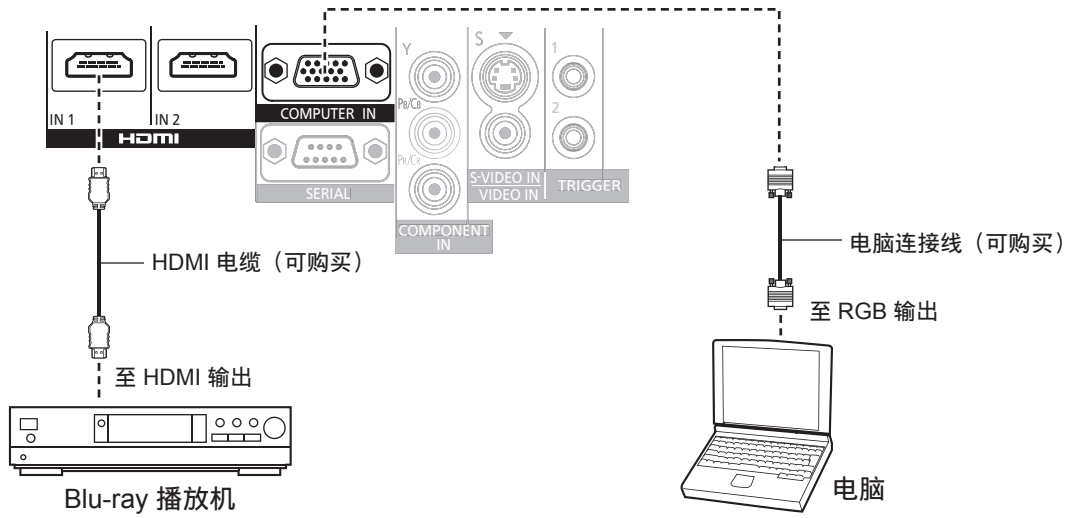

提示

- 使用符合 HDMI 标准的 HDMI 高速连接线。如果使用不符合 HDMI 标准的连接线，视频可能会中断或无法显示。
- 可以使用 HDMI/DVI 转接头连接 DVI 设备，但某些设备可能无法正确投影图像或可能导致出现其他问题。
- 连接到串行终端时，请参阅“串行终端”。(▶ 第 87 页)
- 如果使用的电脑具有恢复功能（最后记录），可能需要重新设置此功能才能运行。

打开/关闭投影机

电源线

使用随附的电源线以防止电源线松动并确保电源线完全插入投影机。
连接电源线之前，请确保 <MAIN POWER> 开关处于 <OFF> 的位置。
使用随附的电源线并确保其完全插入。
有关电源线处理的详细信息，请参阅“请先阅读本节”。(▶ 第 6 页到第 12 页)

■ 连接

完全插入,直到左右两侧的扣环发出“咔哒”声。

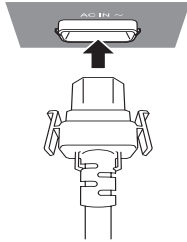

■ 断开连接

按住两侧的扣环拉出。

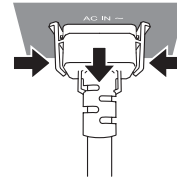

电源指示灯

电源指示灯标示电源状态。
进行投影机操作前，请检查电源指示灯的状态 <ON (G) / STANDBY (R)>。

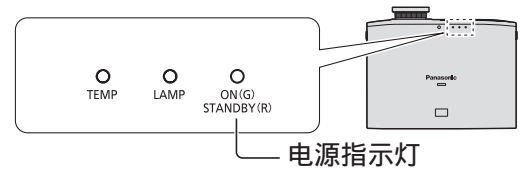

指示灯状态		状态
未点亮或闪烁		主电源已关闭。
红色	点亮	电源已关闭。(待机模式) 按下 电源 <⏻/ > 按钮可以启动投影机。 * 灯泡指示灯或温度指示灯闪烁时请勿操作。
	闪烁	电源已关闭(待机模式)且 VIERA Link 设置中的 [电源开联动] 已设置为 [开]。 有关 [电源开联动] 的详细信息，请参见第 69 页。
绿色	闪烁	投影机准备投影。 片刻之后开始投影。
	点亮	正在投影。
橙色	点亮	准备关闭电源 电源稍后将关闭。(请改为“待机模式”。)
	闪烁	电源关闭准备模式下，电源 <⏻/ > 按钮再次转换为开。 准备投影。片刻之后开始投影。

打开 / 关闭投影机

注意

- 内置风扇运转以便在电源关闭准备模式下冷却投影机（电源指示灯为橙色时）。请不要关闭主电源或拔出电源线。

提示

- 投影机处于准备关闭电源模式时按下电源 <⏻/|> 按钮，可能需要一定时间才能进入投影模式。
- 即时在关闭电源的情况下，投影机仍然要消耗 0.08W 电力（电源指示灯为红色时）。
- 电源指示灯闪烁红灯时的功耗与灯泡亮红灯时的功耗几乎相同。

打开投影机

打开投影机之前，请先检查外部设备的连接。

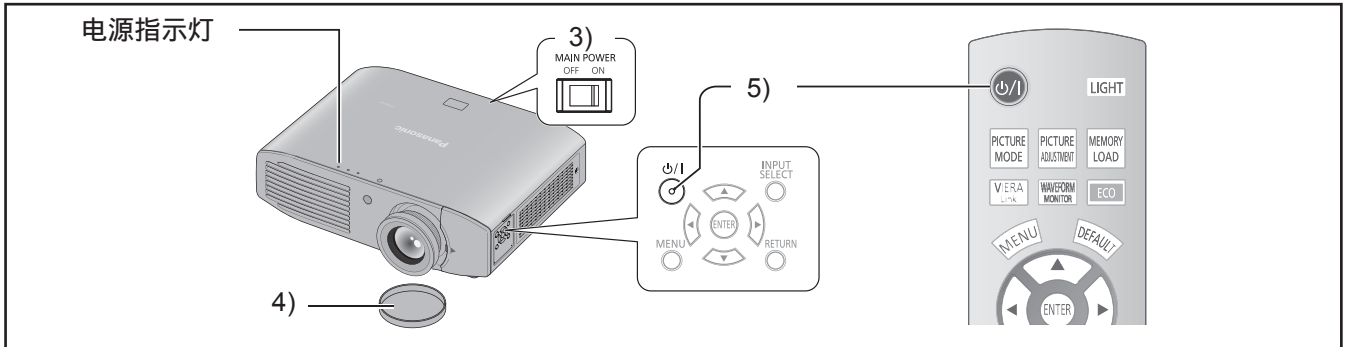

- 1) 将电源插头与插座连接。
- 2) 将电源插头连接至插座。
- 3) 按下 <MAIN POWER> 开关的 <ON>（开）边，开启电源。
 - 电源指示灯为红色。
- 4) 取下镜头盖。
 - 启动投影机之前请确保取下镜头盖。
- 5) 按下电源开 <⏻/|> 按钮。
 - 电源指示灯在闪烁一段时间后变成绿色，开始投影。

注意

- 不取下镜头盖便使用投影机可能会导致设备变热并引发火灾。

提示

- 启动投影机或点亮照明灯时可能会听到细微的咔嚓声或叮当声，但是此现象并非故障。
- 视频投影期间，冷却风扇会工作并会制造声响。风扇的声音会随环境温度而改变且在灯泡开启时将变大。
- 将 [选项] 菜单中的 [灯泡功率] 设置为 [节能] 以降低运行时的声音。（► 第 66 页）
- 如果灯泡关闭且立即再次开启，投影开始时可能会因灯泡特性而产生短暂的轻微闪烁。此现象不是故障。

关闭电源

操作之前请仔细检查指示灯的状态。

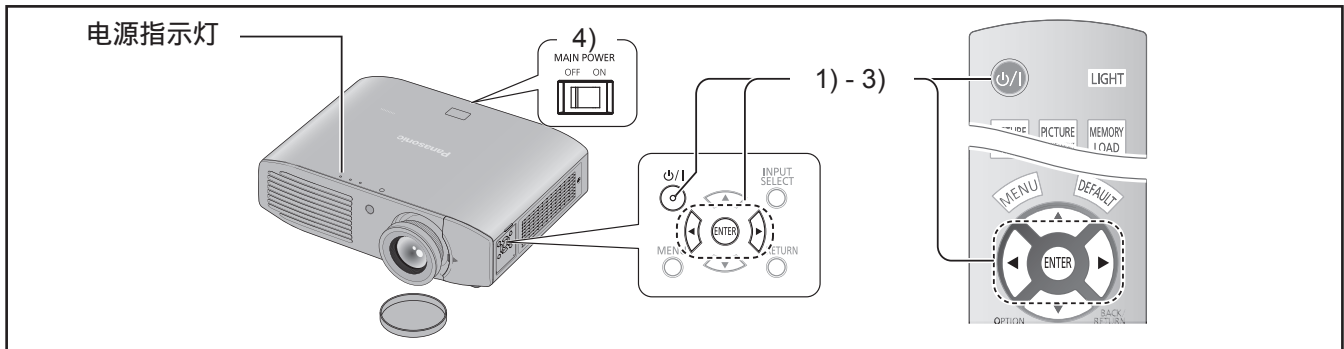

- 1) 按下电源关 <⏻/|> 按钮。
 - 将显示确认屏幕。
- 2) 使用 ▲▼ 按钮选择 [执行]。
- 3) 按下 <ENTER> 按钮（或再次按下电源 <⏻/|> 按钮）。
 - 灯泡熄灭，视频投影暂停。
 - 散热风扇继续运行，电源指示灯为橙色。等待电源指示灯变成红色或开始闪烁红灯。
- 4) 按下 <MAIN POWER> 开关的 < OFF >（关）边，关闭电源。
 - 切勿在散热风扇工作时关闭主电源或拔出电源线。

提示

- 选择 [退出] 或按下 <MENU> 或 <RETURN> 按钮关闭电源关闭确认屏幕。
- 电源 <⏻/|> 按钮按下约 0.5 秒钟或更久时，也可关闭电源。

投影图像

检查外部设备的连接 (► 第 25 页) 和电源线的连接 (► 第 27 页), 开启电源 (► 第 28 页) 并开始投影。选择要播放的视频并调整播放的图像质量。

选择输入信号

1) 打开外部设备。

- 按下外部设备 (如 DVD 播放机) 上的播放按钮。[选项] 菜单中的 [输入自动搜索] 为 [开] 时, 投影机将自动搜索输入信号并开始投影。(► 第 64 页)

2) 切换视频输入。

- 通过 <INPUT SELECT> 按钮选择的视频已投影。(► 第 33 页)

注意

- 视频可能无法正常播放, 具体视外部设备或播放的 DVD 而定。在这种情况下, 请设置 [高级菜单] 中的 [电视制式]、[RGB/YC_BC_R] 或 [RGB/YP_BP_R]。(► 第 52 页)
- 检查投影屏幕和视频显示比率, 并在 [位置] 菜单中使用 [显示比率] 选择最合适的显示比率。(► 第 56 页)

调整图像

1) 调整投影机的角度。

- 将投影机与屏幕平行放置, 然后在平面上进行安装, 这样屏幕便会显示为长方形。
- 如果投影屏幕倾斜至实际屏幕下方, 展开可调支脚, 即可呈现出一个长方形的屏幕。
- 有关详细信息, 请参阅“前端可调支架和投影角度”。(► 第 22 页)

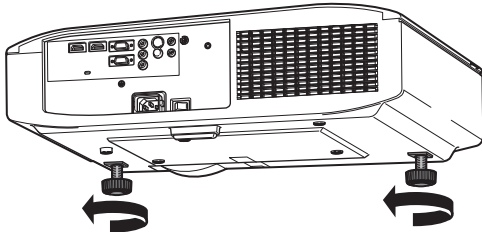

2) 取下镜头移位盖。

- 有关详细信息, 请参见“打开镜头移位盖”。(► 第 18 页)

3) 逆时针旋转镜头移位控制杆以松动移位控制杆锁定。

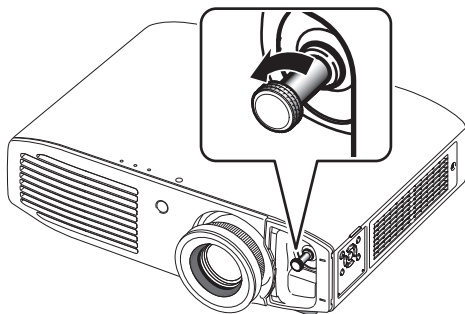

4) 调整镜头移位。

- 使用移位控制杆调整投影位置。

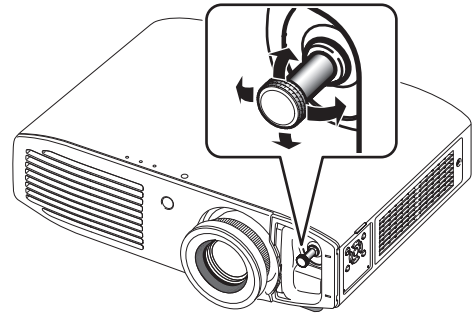

- 请参阅“镜头移位和定位”。(► 第 23 页)

5) 顺时针旋转移位控制杆进行固定。

6) 盖上镜头移位盖。

7) 调整变焦和聚焦。

- 转动变焦环和聚焦环便可进行调整。

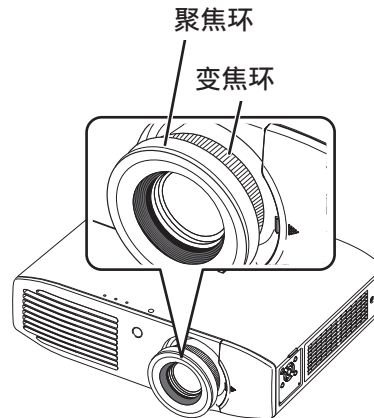

提示

- Panasonic 推荐在播放视频 30 分钟或更长时间之后调整焦距。
- 如果旋转聚焦环时, 投影尺寸变化, 请旋转变焦环以再次微调投影尺寸。

遥控器操作



可以在 7 m (23') 范围内使用遥控器对投影机进行操作。

● 对准投影机操作

使用期间，请确保遥控器传输器朝向投影机前面的遥控器信号接收器。

● 朝向屏幕

确保遥控器传输器朝向屏幕，按所需的按钮对投影机进行操作。

信号将被反射到屏幕上。操作范围可能因屏幕材质的不同而有所差异。对于半透明屏幕，此功能可能无效。

提示

- 请勿让强光直射信号接收器。在强光（如荧光）下，遥控器可能会失灵。
- 如果遥控器和遥控器信号接收器之间有任何障碍物，可能会无法正常操作遥控器。

管理镜头调整设置

可以照亮遥控器上的按钮灯。

按下 **LIGHT**

再次按下 <LIGHT> 按钮可关闭按钮灯。

提示

- 如果在大约 5 秒钟内没有执行任何操作，按钮灯将会变暗；如果再过 5 秒钟仍没有任何操作，则将会关闭。
- 按钮灯自动关闭后，如果按下任意按钮，则将会再次自动亮起。（如果在亮起的 10 秒钟内按下 <LIGHT> 按钮，按钮灯将会关闭，并且即使按下其他按钮，按钮灯也不会自动亮起。）

选择图像模式

可以切换至所需的图像模式设置。

按下 **PICTURE MODE**

每次按下此按钮，设置都会发生如下变化。

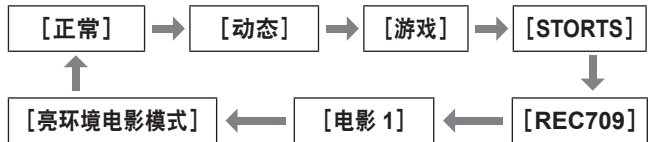

提示

- 可以使用屏幕显示菜单切换图像模式设置。有关详细信息，请参见 [图像] 菜单中的 [图像模式]。（➡ 第 37 页）

调节图像

屏幕显示菜单中 [图像] 菜单上的可切换设置项目可在列表中显示。

按下 **PICTURE ADJUSTMENT**

按下此按钮在 [图像] 菜单和 [高级菜单] 菜单之间进行切换。按下 ▲ ▼ 选择所需的菜单项目并按下 ◀ ▶ 进行调整。

- [图像] 菜单项
[图像模式]、[对比度]、[亮度]、[彩色]、[色度]、[色温设定]、[锐度] 和 [动态光圈]
- [高级菜单] 菜单项
[灰度等级校正高段]、[灰度等级校正中段]、[灰度等级校正低段]、[对比度]、[亮度]、[降噪]、[MPEG 降噪]、[MOTION EFFECT]、[色彩管理]、[x.v.Color]、[DETAIL CLARITY]、[CINEMA REALITY]、[电视制式]、[RGB/YCbCr] 和 [RGB/YPbPr]

提示

- 与调整方法有关的详细信息，请参阅 [图像] 菜单（➡ 第 37 页）和 [高级菜单] 菜单（➡ 第 42 页）。
- 按下 <RETURN> 或 <MENU> 按钮或等待 7 秒钟不执行任何动作，即可清除调整屏幕。
- 将 [调整模式] 设置为 [简易] 可调整 [灰度等级校正高段]、[灰度等级校正中段] 和 [灰度等级校正低段]（➡ 第 42 页）。
- 根据 [调整模式] 的不同，可以调整的 [锐度] 项目会有所不同。

[简易]：	[锐度]
[高级]：	[水平锐度]
	[垂直锐度]

遥控器操作

加载已保存的设置

显示 [记录读取] 菜单。

按下



注意

- 也可以使用屏幕菜单进行设置。有关详细信息, 请参阅 [图像] 菜单 中的 [读取记录]。(► 第 54 页)

显示 [VIERA LINK 菜单] 菜单

可通过此投影机遥控器控制外部设备的某些功能。

按下



提示

- 请参阅“使用 VIERA Link”获取详细信息。(► 第 82 页)

显示波形监视器

通过使用波形显示外部连接设备的输入信号, 可检查视频信号 (亮度) 级别是否设置为投影机推荐范围内的值。

按下



每次按下 <ENTER> 按钮, 设置都会发生如下变化。

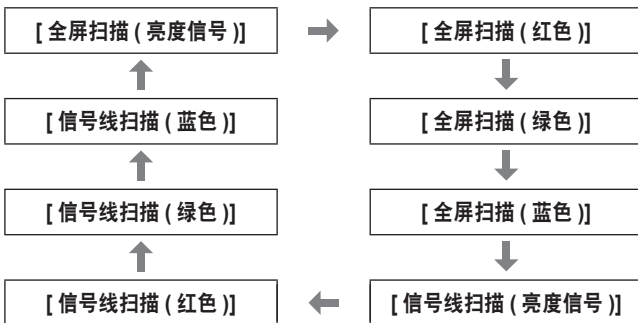

再次按下 <WAVEFORM MONITOR> 后, 输入信号波形监视器将消失。

提示

- 也可以使用屏幕菜单进行设置。有关详细信息, 请参阅 [图像] 菜单 中的 [输入信号波形监视器]。(► 第 39 页)

[全屏扫描]	请针对推荐范围内的整个图像检查每项 Y- (亮度)、R- (红色)、G- (绿色) 和 B- (蓝色) 的值。
[信号线扫描]	请检查从顶端到底部的任意线数的每项 Y- (亮度)、R- (红色)、G- (绿色) 和 B- (蓝色) 值是否位于推荐范围内。 <ul style="list-style-type: none"> ● 启用比 [全屏扫描] 更加详细的确认。 ● 可以使用 ▲▼ 按钮改变线的位置。 ● [输入信号波形监视器] 的显示位置根据线的位置而改变。

提示

- 输入信号波形监视器中低于 0% 的信号在投影图像上的显示方式与 0% 相同。
- [信号线扫描] 可以从屏幕顶端到屏幕底部以 Y- (亮度)、R- (红色)、G- (绿色) 和 B- (蓝色) 显示水平线, 比 [全屏扫描] 更加精细, 并且每一项都可以通过与 [全屏扫描] 相同的方式进行调整。
- 显示 [全屏扫描] 时, 可以使用 ▲▼◀▶ 按钮设置波形的显示位置。
- 因此, [图像] 中的单个调整屏幕不会与输入信号波形监视器产生干扰, 此屏幕的显示位置根据实时环境的不同而变化。
- 波形显示时, 按下 <DEFAULT> 按钮执行 [自动调整]。(► 第 39 页)
- 在显示输入信号波形监视器时, 不能调整 [色彩管理] 设置。

设为默认设定

可以将大部分的设置或子菜单的调整值重设为出厂默认设定。

按下



有关详细信息, 请参阅“菜单导航”的“浏览菜单项 - 将调整后的值重设为默认设定”。(► 第 34 页)

子菜单

启用 VIERA Link 控制时，可以显示外部设备的功能菜单。(► 第 82 页)

甚至，可以更改伽玛调整的点。(► 第 42 页)

按下 

切换输入信号

可以切换投影的输入。

按下 

每次按下此按钮，设置都会发生如下变化。

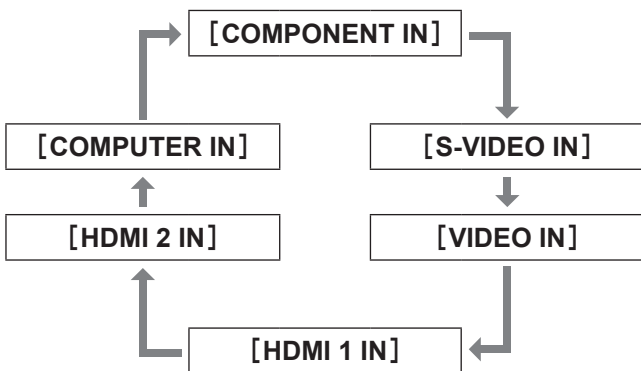

[COMPONENT IN]	COMPONENT 信号 (YCbCr/YPbPr)，来自连接到 COMPONENT IN 的设备。
[S-VIDEO IN]	S-VIDEO 信号，来自连接到 S-VIDEO IN 的设备。
[VIDEO IN]	VIDEO 信号，来自连接到 VIDEO IN 的设备。
[HDMI 1/2/3 IN]	HDMI 信号，来自连接到 HDMI IN 1/HDMI IN 2 的设备。
[COMPUTER IN]	RGB 信号和 COMPONENT 信号 (YCbCr/YPbPr)，来自连接到 COMPUTER IN 的设备。

当 [选项] 菜单上的 [输入向导] 设置为 [具体] (► 第 63 页) 后，图形向导将显示在投射的图像的右上角，并且可以查看当前选择的输入终端。(选择的输入方法将用黄色突出显示。)

按下该按钮几次或按下 ▲ ▼ ◀ ▶ 可按如下方式循环输入方法。

切换输入方法之后，视频可能需要一段时间进行改变。

注意

- 输入“兼容信号列表”中所写明的信号。(► 第 86 页)

提示

- 请参阅“连接”中关于输入端口的内容。(► 第 19 页)
- 如果 3 秒内没有执行任何操作，输入向导画面将自动关闭。
- 如果端口没有选择的输入，整个输入端口图形会闪烁。此图形在检测到输入信号之前一直显示。

使用 <FUNCTION> 按钮

常用功能会分配到遥控器上的 <FUNCTION> 按钮，而且可以用作快捷按钮。

按下 

■ 指定操作至 <FUNCTION> 按钮

- 1) 按投影机遥控器或遥控器上的 <MENU> 按钮，显示用于指定操作的菜单项 (主菜单、子菜单或详细菜单)。
 - 请参阅“浏览菜单项”，了解如何使用“屏幕显示菜单”。(► 第 34 页)
- 2) 按下遥控器上的 <FUNCTION> 按钮至少 3 秒钟。
 - 设置完成后，指定的菜单项便会显示在屏幕显示菜单中。

提示

- 菜单显示时，即使按下按钮，投影机也不会工作。

显示 [节能模式管理] 菜单

可以显示“节能管理”设置屏幕。(► 第 67 页)

按下 

菜单导航









浏览菜单项

操作过程

按下 









1) 按下遥控器或投影机控制面板的 <MENU> 按钮。

- 将显示主菜单。

	图像模式	正常
	对比度	 0
	亮度	 0
	彩色	 0
	色度	 0
	色温设定	 0
	锐度	简易
	动态光圈	开
	LIGHT HARMONIZER	
	输入信号波形监视器	
	2画面调整	
	高级菜单	
	图像记录	

2) 按下 ▲▼ 按钮选择主菜单项目。

- 从 4 个项目 [图像]、[位置]、[语言] 和 [选项] 中选择要调整的项目。

	水平位置	 0
	垂直位置	 0
	显示比率	16:9
	WSS	开
	OVER SCAN	 0
	梯形矫正	 0
	屏幕区域记录	

3) 按下 <ENTER> 按钮。

- 显示子菜单，且可以选择子菜单项目。

4) 按下 ▲▼ 按钮选择希望更改的子菜单项目，然后按下 ◀▶ 切换设置 / 调整。

- 对于其设置可以切换或具有直线比例尺的项目，菜单屏幕将消失并仅显示选择的项目（单个调整屏幕），如下图显示。



- 对于只有名称的项目，按下 <ENTER> 按钮显示下一个设置和可以执行的高级设置。

提示

- 显示菜单屏幕之后，按下 <RETURN> 或 <MENU> 按钮可以返回到之前的屏幕。
- 根据信号输入的不同，某些项目可能无法调整，某些功能也不可。
- 即使没有信号输入，某些项目也可以调整。
- 请参阅 ➡ 第 35 页了解子菜单项目。

调整后的值重设为默认设定

按下遥控器上的 <DEFAULT> 按钮可以将设置 / 更改后的值重设为默认设定。

按下 

根据所显示屏幕的不同，此功能也会不同。

- 显示子菜单之后：
显示的子菜单项目也将重设为默认设定。
- 显示单个调整屏幕之后：
只有当前调整中的项目将重设为默认设定。



提示

- 不是所有的设置都可以同时重设为默认设定。
- 即使按下 <DEFAULT> 按钮，某些项目也无法重设为默认设定。请单独设置这些项目。
- 单个调整屏幕上直线比例尺上方的垂直线条表示默认设定。根据输入信号的不同，垂直线条的位置也不相同。

默认设定



当前设置

菜单列表

屏幕显示菜单可用于设置和调整本投影机。
请参阅“浏览菜单项”了解有关屏幕菜单操作的详细信息。(► 第 34 页)
显示主菜单的子菜单，且可以执行每个项目的设置/调整。

■ [图像]

- S-VIDEO IN/VIDEO IN/COMPONENT (YCbCr/YPrPb) 信号输入 /HDMI

子菜单项目	默认设定	页面
[图像模式]	[正常]	37
[对比度]	[0]	37
[亮度]	[0]	37
[彩色]	[0]	37
[色度]	[0]	37
[色温设定]	[0]	38
[锐度]	[简单]	38
[动态光圈]	[开]	38
[LIGHT HARMONIZER]	—	38
[输入信号波形监视器]	—	39
[2 画面调整]	—	41
[高级菜单]	—	42
[图像记录]	—	53
信号模式 *1		54

*1: 仅限 COMPONENT IN/HDMI IN

- COMPUTER (RGB) 信号输入

子菜单项目	默认设定	页面
[图像模式]	[正常]	37
[对比度]	[0]	37
[亮度]	[0]	37
[色温设定]	[0]	38
[锐度]	[简单]	38
[动态光圈]	[开]	38
[LIGHT HARMONIZER]	—	38
[输入信号波形监视器]	—	39
[2 画面调整]	—	41
[高级菜单]	—	42
[图像记录]	—	53
信号模式		54

■ [位置]

- S-VIDEO IN/VIDEO IN

子菜单项目	默认设定	页面
[水平位置]	[0]	55
[垂直位置]	[0]	55
[显示比率]	[AUTO]	56
[WSS] *1	[开]	58
[OVER SCAN]	[+7]	58
[梯形矫正]	[0]	58
[屏幕区域记录]	—	59

*1: 仅限 PAL 信号输入

- COMPONENT IN/COMPUTER IN

子菜单项目	默认设定	页面
[水平位置]	[0]	55
[垂直位置]	[0]	55
[点钟] *1	[0]	55
[时钟相位] *2	[0]	55
[显示比率]	[16:9]	56
[WSS] *3	[开]	58
[OVER SCAN] *4	[0]	58
[梯形矫正]	[0]	58
[自动设置] *5	—	58
[屏幕区域记录]	—	59

*1: 仅限 COMPUTER IN (除 480i、576i、480p、576p)

*2: 除 480i/576i

*3: 仅限 COMPONENT IN (576i, 576p)

*4: 仅限 COMPONENT IN 和 COMPUTER 信号 (基于电影的信号)

*5: 仅限 COMPUTER IN (RGB) 信号 (除基于电影的信号)

- HDMI IN

子菜单项目	默认设定	页面
[水平位置]	[0]	55
[垂直位置]	[0]	55
[显示比率]	[16:9]	56
[OVER SCAN]	[0]	58
[梯形矫正]	[0]	58
[屏幕区域记录]	—	59

提示

- 根据图像菜单的不同，默认设定也不相同。

■ [语言]

语言
[DEUTSCH]
[FRANÇAIS]
[ESPAÑOL]
[ITALIANO]
[PORTUGUÊS]
[SVENSKA]
[NORSK]
[DANSK]
[POLSKI]
[ČEŠTINA]
[MAGYAR]
[РУССКИЙ]
[ไทย]
[한국어]
[ENGLISH]
[中文]
[日本語]

■ [选项]

子菜单项目	默认设定	页面
[显示菜单]	—	63
[背景色]	[蓝]	63
[开机 LOGO 显示]	[开]	64
[输入自动搜索]	[开]	64
[HDMI 信号振幅] **1	[标准]	64
[显示画面时间控制]	[正常]	64
[投影方法]	[正投 / 地装]	64
[触发端口 1 设定]	[关]	65
[触发端口 2 设定]	[关]	65
[高原模式]	[关]	66
[灯泡功率]	[普通]	66
[功能按钮]	—	67
[节能模式管理]	—	68
[VIERA LINK 设定]	—	68
[其它功能]	—	70
[测试模式]	—	70
[灯泡使用时间]	—	70

*1: 仅限 HDMI IN

提示

- 子菜单项目和默认设定的显示可能有所不同，具体视所选输入端口而定。

[图像] 菜单

从“浏览菜单项”(▶ 第 34 页)的主菜单中选择 [图像], 并从子菜单中选择项目。

- 选择一个项目后, 通过 ◀▶ 按钮调整图像。

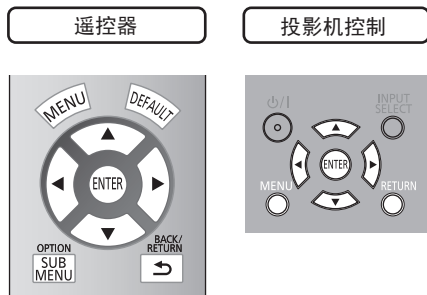

[图像模式]

可以根据图像来源或投影环境使用这些预设参数设置来优化图像投影。

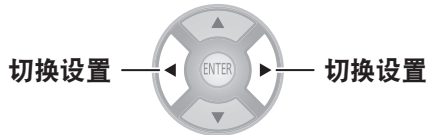

每次按下此按钮, 设置都会发生如下变化。

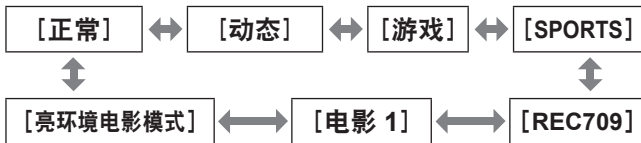

[正常]	用于普通图像。
[动态]	用于以高亮度和高锐度方式查看。
[游戏]	适用于在黑暗环境中玩游戏。
[SPORTS]	用于体育节目。
[REC709]	针对 [图像] 菜单项目默认设定下的 HDTV 标准 (ITU-R BT. 709) 色温 6 500 K。
[电影 1]	由好莱坞顶级配色师调配用于观看画质流畅的电影。
[亮环境电影模式]	适用于高亮度、清晰图像模式。

提示

- 改变图像模式后, 可能需要几秒钟图像才会稳定。

[对比度]

可以调整颜色的对比度。

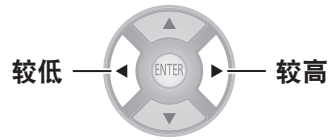

- 设置范围: -64 至 +64

注意

- 如果需要, 可提前调整 [亮度]。

[亮度]

可以调整投影图像的深色 (黑色) 部分。

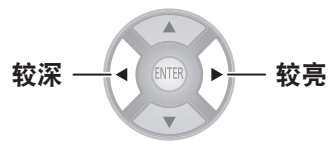

- 设置范围: -32 至 +32

[彩色]

可以调整投影图像的色彩饱和度。

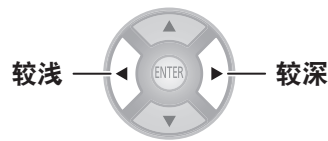

- 设置范围: -32 至 +32

提示

- 输入 COMPUTER 信号时, 仅可调整基于电影的信号。
- 基于电影的信号有 480i、576i、480p、576p、720/60p、720/50p、1 080/60i、1 080/50i、1 080/60p、1 080/50p 和 1 080/24p。

[色度]

可以调整投影图像的肤色。

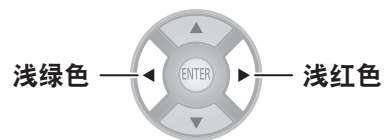

- 设置范围: -32 至 +32

提示

- 输入 COMPUTER 信号时, 仅可调整基于电影的信号。
- 基于电影的信号有 480i、576i、480p、576p、720/60p、720/50p、1 080/60i、1 080/50i、1 080/60p、1 080/50p 和 1 080/24p。

[图像] 菜单

[色温设定]

如果投影图像的的白色区域呈蓝色或红色，可以调整色温。

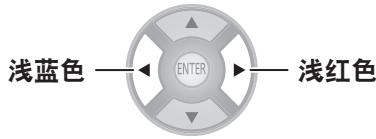

- 设置范围：-6 至 +6

[锐度]

关于输入信号，可以使用能够同时调整水平和垂直方向的 [简易] 或只能单独调整一个方向的 [高级] 来调整视频锐度。

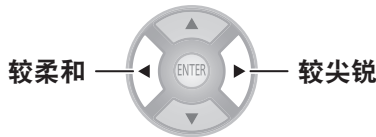

提示

- 设置范围将随所选的输入信号而改变。
- 可以通过 [简易] 或 [高级] 调整 [锐度]。两种设置不能同时使用。

- 调整 [锐度]。
(针对 [调整模式] 选择 [简易] 时)。

- 1) 按下 ▲▼ 按钮选择 [简易]。



- 2) 使用 ▲▼ 按钮选择 [锐度] 并使用 ◀▶ 按钮进行调整。

- 调整 [锐度]。
(针对 [调整模式] 选择 [高级] 时)。

- 1) 按下 ◀▶ 按钮选择 [高级]。



- 2) 使用 ▲▼ 按钮选择项目并使用 ◀▶ 按钮进行调整。

- 在调整期间按下屏幕上的 ▲▼ 按钮可以切换到 [水平锐度] 或 [垂直锐度] 调整屏幕。



- 设置范围将随所选的图像模式和输入信号而改变。

[动态光圈]

可以打开 / 关闭灯泡和镜头光圈的自动调整功能。这使视频能够通过明暗之间的强烈对比来创造视频效果。

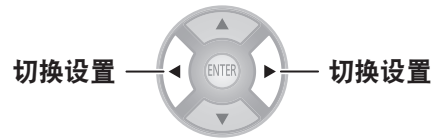

[开]	自动调整
[关]	不调整

[LIGHT HARMONIZER]

可以根据周围环境的亮度和色彩优化视频。

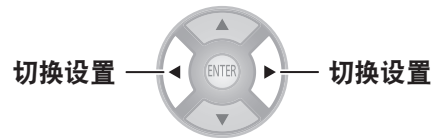

[AUTO]	亮度调谐器开启 (自动加强)。色彩传感器检测周围环境的亮度，并自动加强视频显示。
[手动]	亮度调谐器开启 (手动设置)。如果选择 [手动]，可以使用 按钮 (设置范围：0 - +3) 设置 [手动调整]。
[关]	亮度调谐器关闭。

提示

- 如果有物体放在色彩传感器上或投影机放置于壁龛中，[AUTO] 模式无法正常工作。(▶ 第 18 页)

[输入信号波形监视器]

通过使用商业测试碟等并将来自于所连接的外部设备的输出信号亮度级别设置为投影机推荐范围内的值，可以进行调整以充分利用投影机的显示性能。

1) 按下 <ENTER> 按钮。

- 随即显示 [输入信号波形监视器] 菜单。

输入信号波形监视器	
● 关	
全屏扫描 (亮度信号)	
全屏扫描 (红色)	
全屏扫描 (绿色)	
全屏扫描 (蓝色)	
信号线扫描 (亮度信号)	
信号线扫描 (红色)	
信号线扫描 (绿色)	
信号线扫描 (蓝色)	
监视器位置	左上方
自动调整	

2) 按下 ▲▼ 按钮选择所需项目。

- 将显示输入信号波形监视器。
- 选择 [关] 以关闭输入信号波形监视器。

3) 按下 <ENTER> 按钮。

提示

- 有关详细信息，请参阅“遥控器操作”中的“显示 [输入信号波形监视器]”。(► 第 32 页)

■ [监视器位置]

可以设置全屏扫描显示时的输入波形显示位置。

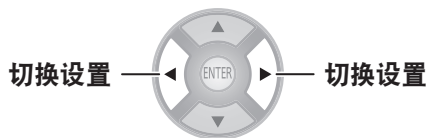

■ [自动调整]

可以通过设置自动波形调整项目来自动调整所连接的外部设备的输出信号亮度级别。

1) 按下 <ENTER> 按钮。

2) 按下 ▲▼ 按钮选择所需项目。

自动波形调整项目	默认设定
[黑平衡调整]	[开]
[白平衡调整]	[开]
[RGB 个别调整 (黑平衡)]	[关]
[RGB 个别调整 (白平衡)]	[关]

3) 按下 ◀▶ 按钮切换调整。

4) 按下 ▲▼ 按钮选择 [自动调整开始]，然后按下 <ENTER> 按钮。

- 已显示 [调整执行中] 信息。完成调整后，将显示应用结果的确认屏幕。

5) 使用 ◀▶ 按钮选择 [执行]。

6) 按下 <ENTER> 按钮。

提示

- 当 [黑平衡调整] 为 [开] 时，显示信号 Y (亮度) 值的黑平衡将自动调整到 0% 的位置。
- 当 [白平衡调整] 为 [开] 时，显示信号 Y (亮度) 值的白平衡将自动调整到 100% 的位置。
- 当 [RGB 个别调整 (黑平衡)] 为 [开] 时，显示信号 R (红)、G (绿) 和 B (蓝) 值的黑平衡将全部自动调整到 0% 的位置。
- 当 [RGB 个别调整 (白平衡)] 为 [开] 时，显示信号 R (红)、G (绿) 和 B (蓝) 值的白平衡将全部自动调整到 100% 的位置。
- 如果 [输入信号波形监视器] 为 [关]，则无法执行 [自动调整]。
- 投射商业测试碟的亮度调整信号等并执行自动调整。但是，即使使用调整光碟，如果光碟本身或播放设备发出噪声，则可能无法正确调整。
- [自动调整] 将按照屏幕上标准信号的 0% 到 100% 标准进行调整，因此如果标准信号没有显示在屏幕上 (由于过扫描等) 或者信号以低于 0% 或高于 100% 的标准显示在屏幕上，也可能无法正确调整。

[图像] 菜单

调整波形

投射商业测试碟的亮度调整信号 (0% [0 IRE 或 7.5 IRE] - 100% [100 IRE]) 并进行调整。

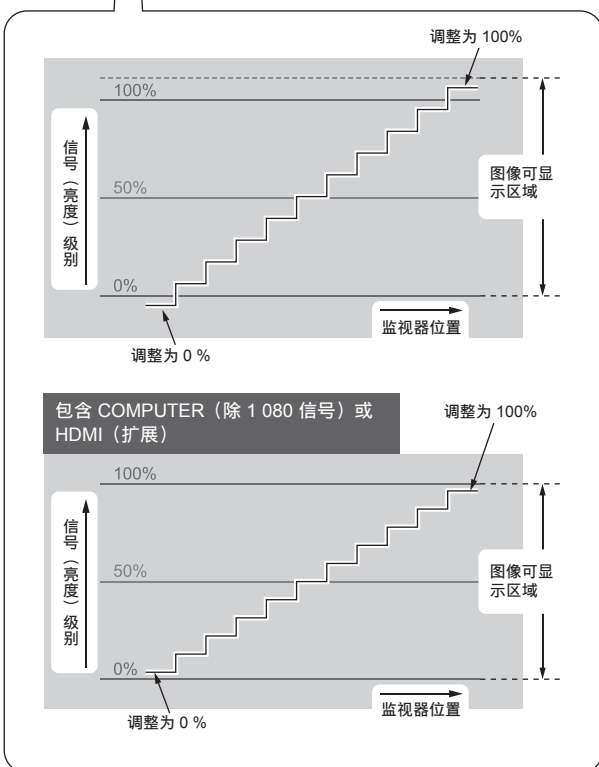
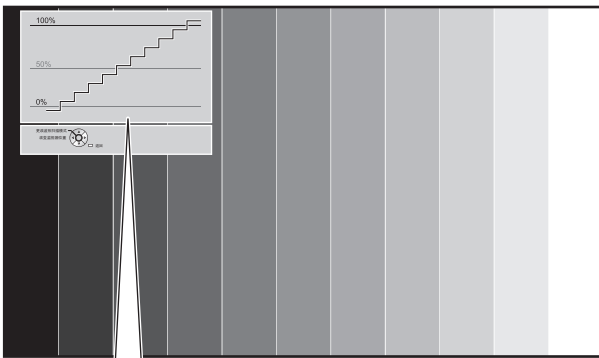

当 [输入信号波形监视器] 显示时, 按下遥控器上的 <MENU> 按钮并使用屏幕显示菜单上的 [高级菜单] 和 [图像] 进行调整。

1) 调节 [全屏扫描(亮度信号)]/[信号线扫描(亮度信号)]。

- 在 [图像] 上设置并使用 ◀▶ 按钮来调整 [亮度] 以及 [对比度]。

[亮度]	将波形的底线调整为 0 % (0 或 7.5 IRE) ● 设置范围 : -32 至 +32
[对比度]	将波形的顶线调整为 100 % (100 IRE) ● 设置范围 : -64 至 +64

2) 调节 [全屏扫描(红色)]/[信号线扫描(红色)]。

- 在 [高级菜单] 上设置并使用 ◀▶ 按钮来调整 [亮度 R] 以及 [对比度 R]。

[亮度 R]	将波形的底线调整为 0 % (0 或 7.5 IRE) ● 设置范围 : -16 至 +16
[对比度 R]	将波形的顶线调整为 100 % (100 IRE) ● 设置范围 : -32 至 +32

3) 调节 [全屏扫描(绿色)]/[信号线扫描(绿色)]。

- 在 [高级菜单] 上设置并使用 ◀▶ 按钮来调整 [亮度 G] 以及 [对比度 G]。

[亮度 G]	将波形的底线调整为 0 % (0 或 7.5 IRE) ● 设置范围 : -16 至 +16
[对比度 G]	将波形的顶线调整为 100 % (100 IRE) ● 设置范围 : -32 至 +32

- 4) 调节 [全屏扫描(蓝色)]/[信号线扫描(蓝色)]。
- 在 [高级菜单] 上设置并使用 ◀▶ 按钮来调整 [亮度 B] 以及 [对比度 B]。

[亮度 B]	将波形的底线调整为 0 % (0 或 7.5 IRE) ● 设置范围 : -16 至 +16
[对比度 B]	将波形的顶线调整为 100 % (100 IRE) ● 设置范围 : -32 至 +32

[2 画面调整]

在 2 画面窗口中显示冻结图像的特定区域时，可对部分 [图像] 菜单项执行图像调整。

- 1) 按下 <ENTER> 按钮。
- [2 画面调整] 屏幕随即显示。

	2画面调整	
	区域选择	
	2画面显示模式	普通
	语言	

- 2) 按下 ▲▼ 按钮选择 [区域选择]，然后按下 <ENTER> 按钮。
- 图像将被冻结并显示调整区域。记录正在投影的图像并将其显示为冻结图像。
- 3) 使用 ◀▶ 按钮选择要调整的区域。

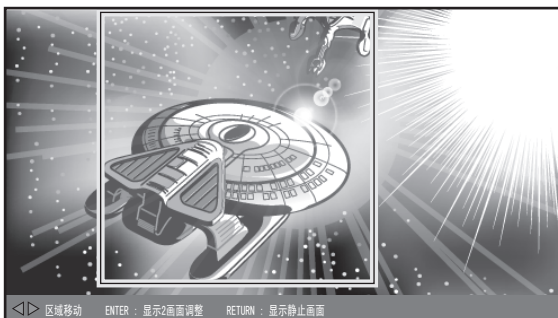

提示

- 按下 <RETURN> 按钮将显示冻结的屏幕。

- 4) 按下 <ENTER> 按钮。
- 开始 2 屏幕显示。



[[2 画面显示模式] 为 [普通] 时]

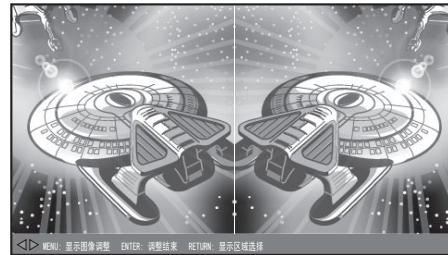

[[2 画面显示模式] 为 [翻转] 时]

提示

- 使用 ▲▼ 选择 [2 画面调整模式] 并将 [普通] 切换为 [翻转] 时，可以在 2 画面屏幕显示期间翻转并调整显示在左侧的屏幕。

- 5) 按下 <MENU> 按钮并使用 [图像] 菜单进行调整。
- 将显示菜单屏幕。可以调整图像以获得最佳显示效果。



- 可以调整的项目

子菜单项目	页面
[对比度]	37
[亮度]	37
[彩色]	37
[色度]	37
[色温设定]	38
[锐度]	38
[高级菜单]	42

- 6) 按下 <RETURN> 按钮，直至返回调整屏幕。

[图像] 菜单

7) 按下 <ENTER> 按钮。

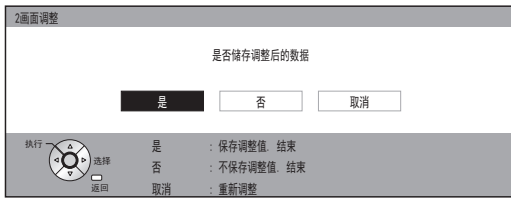

- 将显示确认屏幕。
使用 ◀▶ 按钮选择 [是]，然后按下 <ENTER> 按钮应用更改并返回到冻结屏幕。
使用 ◀▶ 按钮选择 [否] 并按下 <ENTER>，以返回到冻结屏幕并且不应用更改。

提示

- 在确认屏幕上选择 [取消] 并按下 <ENTER> 按钮以返回到调整屏幕。

8) 按下 <RETURN> 按钮。

- 现在可以观看调整生效之后的投射视频。

提示

- 2 画面调整间，无法调节显示为灰色的菜单项。
- 2 画面调整期间，[位置] 中的 [梯形校正] 将无法使用。

[高级菜单]

可以手动执行更精确的图像调整。

按下 <ENTER> 按钮

- 将显示 [高级菜单] 菜单。

■ [伽玛调整]

可通过使用 [高级] 模式对每个输入信号电平的光强度进行具体调整或使用 [简易] 模式在 3 个级别 (高、中、低) 进行调整。

提示

- 仅可通过 [高级] 或 [简易] 模式执行 [伽玛调整]。两种设置不能同时使用。
- 调整伽玛 (针对 [调整模式] 选择 [高级] 时)

1) 按下 ◀▶ 按钮选择 [高级]。

图像	伽玛调整	
	调整模式	高级
	灰度等级校正高段	
	灰度等级校正中段	
	灰度等级校正低段	
	调整点	5
	Y调整	
	R调整	
	G调整	
	B调整	
	初始化	

- 2) 按下 ▲▼ 按钮选择 [Y 调整], 然后按下 <ENTER> 按钮。
- 随即显示 [Y 调整] 菜单, 最多有 9 个可调整点。

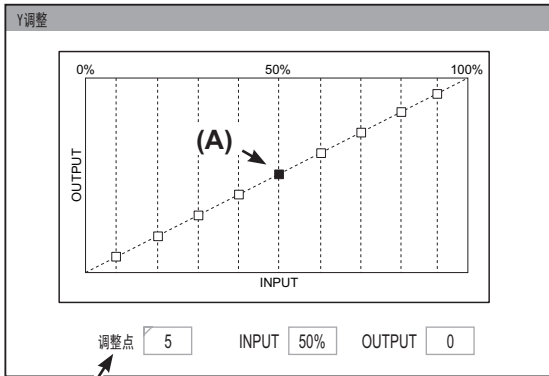

将显示有关当前选择的调整点 (A) 的信息。
默认设定：
调整点 [5] INPUT [50 %] OUTPUT [0]

- 3) 使用 ▲▼◀▶ 按钮、<ENTER> 按钮、<SUB MENU> 按钮或 <DEFAULT> 按钮调整色调。

a. 更改选择的调整点

- 使用遥控器
每按一下 <SUB MENU> 按钮, 选择点便会向右移动一个点。默认设定为调整点 5。
例如：5 -> 6 -> ... -> 9 -> 1 -> ...

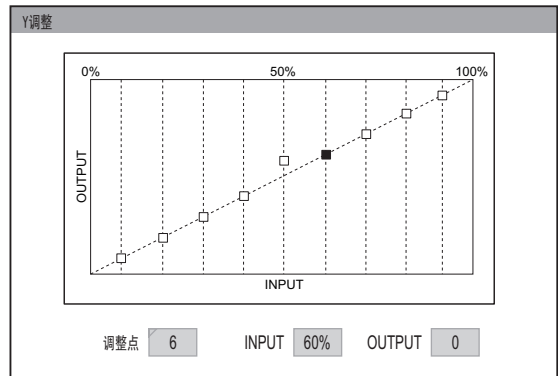
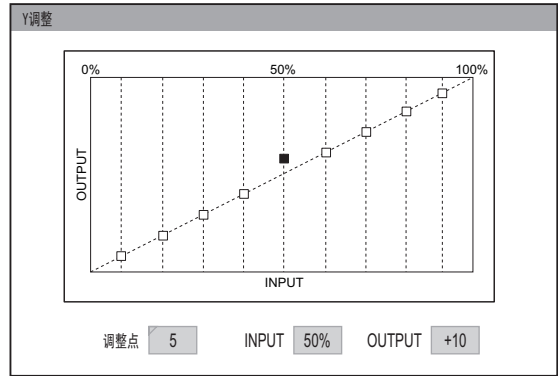

[调整点] [1] 到 [9]	显示当前选择的调整点编号。 从输入信号电平的左侧显示数字 1 到 9。 选择的调整点在图形上以黄色表示。
[INPUT] [1 %] 到 [99 %]	显示当前选择调整点的输入级别。 设置范围：从 1 至 99%，按 1% 增加。 默认设定：10, 20, 30, 40, 50, 60, 70, 80, 90 %
[OUTPUT] [-252] 到 [+252]	显示当前选择调整点的输出级别。 可调范围取决于输入级别。 默认设定：0

● 使用设备控制器

还可以从 [伽玛调整] 菜单直接更改 [调整点]。
使用 ▲▼ 选择 [调整点], 然后选择 ◀▶ 更改调整点。

伽玛调整	图像	调整模式	高级
	位置	灰度等级校正高段	
		灰度等级校正中段	
	语言	调整点	5
选项	Y调整		
		R调整	

伽玛调整	图像	调整模式	高级
	位置	灰度等级校正高段	
		灰度等级校正中段	
	语言	调整点	6
选项	Y调整		
		R调整	

[图像] 菜单

b. 调整输入级别。

- 若要从当前设定调整输入级别，请连续按下 ◀▶，直到达到所需的级别为止。（可以左右移动。）
 - 设置范围：从 1 至 99%，按 1% 增加。（但是不能超过相邻的调整点。）
 - 只能用于调整 [Y 调整] 菜单中的输入级别，不能用于其他菜单。（无法在 [R/G/B 调整] 屏幕上调整输入级别。）

例如：按下 [Y 调整] 菜单中的 ◀ 并向左移动选择的调整点。

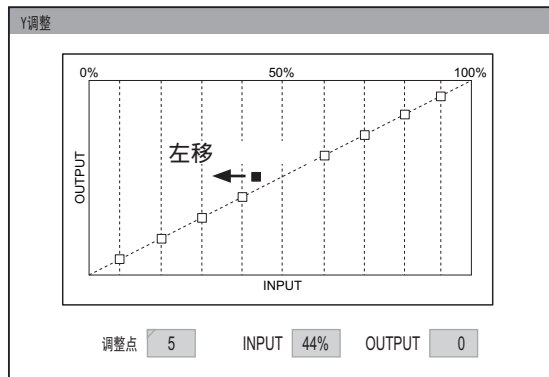
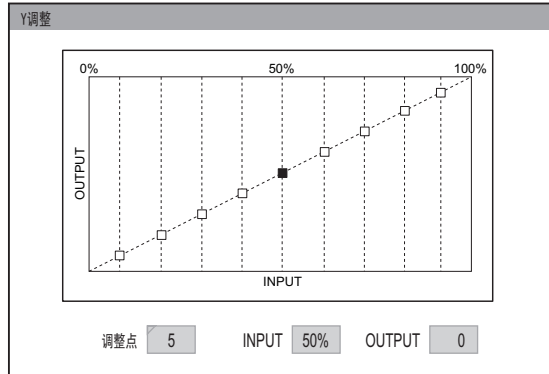

设置范围：1 到 99 %

c. 调整输出级别

- 若要从当前设置调整输出级别，请连续按下 ▲▼，直到达到所需的级别为止。（可以上下移动。）
 - 可在 [R/G/B 调整] 屏幕上调整每个颜色的输入级别。

例如：按下 [Y 调整] 菜单中的 ▲ 并向上移动选择的调整点。

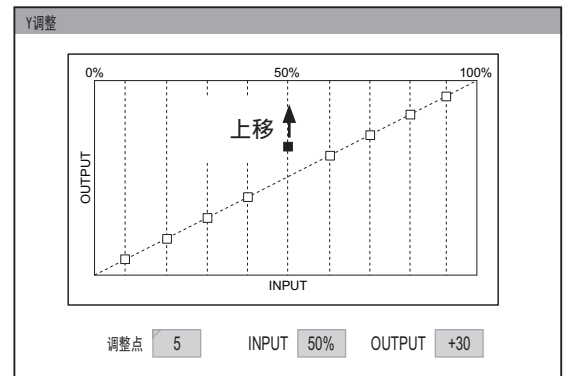
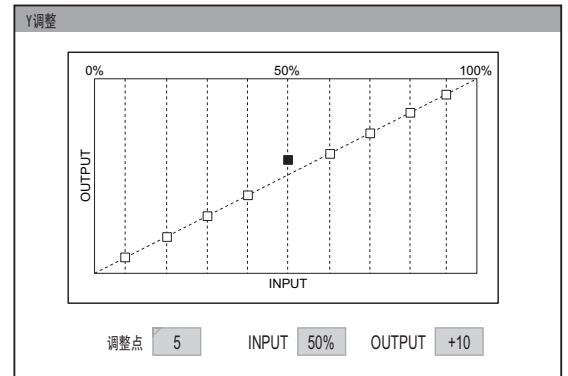

设置范围：-252 至 +252

d. 按照不同的颜色类型更改调整

- 每次按下 <ENTER> 按钮，设置都会发生如下变化。

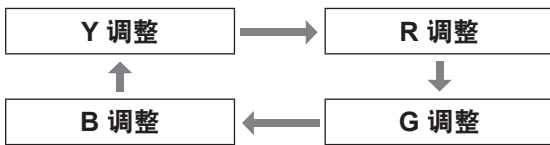

还可通过 [伽玛调整] 菜单切换每种颜色的调整菜单。使用 [伽玛调整] 菜单中的 ▲ ▼ 选择所需的颜色调整 ([Y 调整]、[R 调整]、[G 调整]、[B 调整])，然后按下 <ENTER> 按钮。

	伽玛调整
图像	调整模式 高级
	灰度等级校正高段
位置	灰度等级校正中段
	灰度等级校正低段
语言	调整点 5
选项	Y调整
	R调整
	G调整
	B调整
	初始化

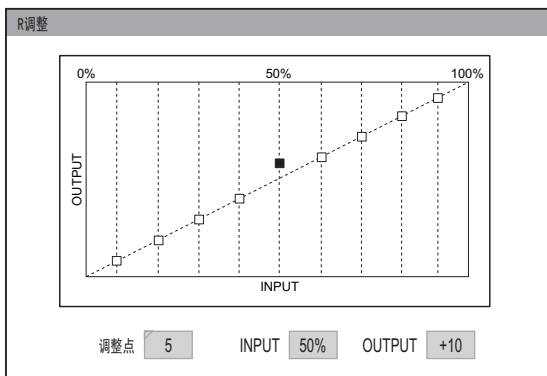

e. 将输出级别设置回默认设定

- 若要将选择调整点上的输出级别设置回默认设定“0”，请按下遥控器上的 <DEFAULT> 按钮。

提示

- 不能通过按下 <DEFAULT> 按钮将各个输入级别设置回其默认设定。如果需要，可按下 ◀▶ 将其返回默认设定。

● 初始化伽玛调整结果

	伽玛调整
图像	调整模式 高级
	灰度等级校正高段
位置	灰度等级校正中段
	灰度等级校正低段
语言	调整点 5
选项	Y调整
	R调整
	G调整
	B调整
	初始化

- 1) 按下 ▲▼ 按钮选择 [初始化]，然后按下 <ENTER> 按钮。

- 将显示伽玛初始化的确认屏幕。



- 2) 使用 ◀▶ 按钮选择 [执行]，然后按下 <ENTER> 按钮。

- [高级] 模式中的伽玛设置将恢复到出厂默认设定。

提示

- [简易] 模式下无法进行初始化。

[图像] 菜单

● 调整伽玛 (针对 [调整模式] 选择 [简易] 时)

1) 按下 ◀▶ 按钮选择 [简易]。

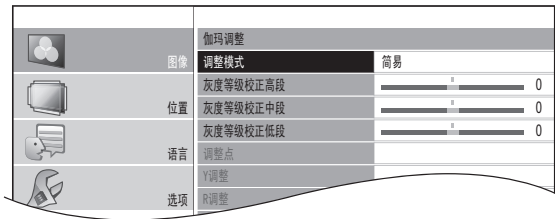

2) 使用 ▲▼ 按钮选择项目并使用 ◀▶ 按钮进行调整。

- 可以通过 3 个等级 (高、中、低) 调整线性强度。按下 ▲▼ 选择所需的伽玛等级。

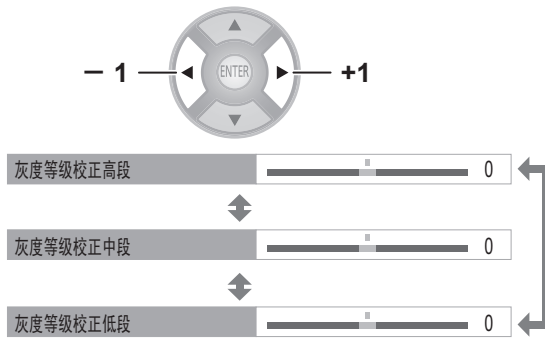

[高级菜单] 菜单项目	默认设定
[灰度等级校正高段]	0
[灰度等级校正中段]	0
[灰度等级校正低段]	0

- 设置范围 : -8 至 +8

■ [对比度]

可以主要针对白色调整色温中心。
R (红色)、G (绿色)、B (蓝色)

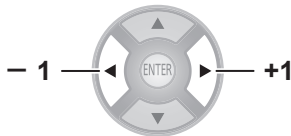

[高级菜单] 菜单项目	默认设定
[对比度 R]	0
[对比度 G]	0
[对比度 B]	0

- 设置范围 : -32 至 +32

■ [亮度]

可以主要针对黑色调整色温中心。
R (红色)、G (绿色)、B (蓝色)

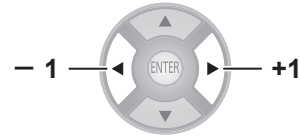

[高级菜单] 菜单项目	默认设定
[亮度 R]	0
[亮度 G]	0
[亮度 B]	0

- 设置范围 : -16 至 +16

■ [降噪]

可以消除输入信号变差时出现的噪声。

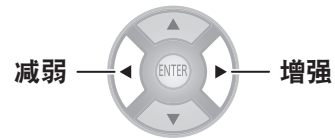

- 设置范围 : 0 至 +3

■ [MPEG 降噪]

可以消除投影机在投射使用 MPEG 压缩的视频时发出的噪声。

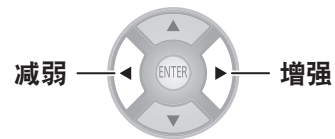

- 设置范围 : 0 至 +3

注意

- 投射 MPEG 视频时使用增强设置。
- 不支持 COMPUTER(RGB) 信号。

■ [MOTION EFFECT]

含有大量运动效果的视频也可清晰观看。

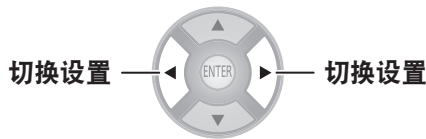

[关]	MOTION EFFECT 停用
[开]	MOTION EFFECT 启用

提示

- 在某些情况下，可能难以观看到视频中的效果。

■ [色彩管理]

对于选择的 [图像模式]，可以分别调整选择的颜色，方法是使用 [游标设置] 模式，或使用 [RGBCMY] 模式调整 6 个颜色分量（红、绿、蓝、青、品红、黄）。

调整结果可以保存为画面设置，在以后调用。

● 建新画面设置

提示

- 在选择 HDMI 信号时，如果 [图像模式] 中的设置为 [REC709]，则无法调整 [色彩管理]。
- 如果调整时切换输入信号，则不会保存调整详细信息。
- 如果有另一个区域，其中包含的颜色与同一屏幕中目标的颜色完全相同或类似，则也将调整这些颜色。
- 可以调整除白色、灰色和黑色以外的所有颜色。
- 如果要将单个颜色调整为其他不同的颜色，可能无法得到需要的颜色。

● 调整选择的颜色（针对 [调整模式] 选择 [游标设置]）

使用游标选择所需的颜色并进行调整。

- 1) 在 [调整模式] 下，按下 ◀▶ 可选择 [游标设置]。

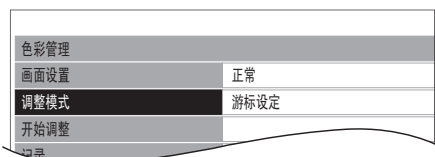

- 2) 按下 ▲▼ 按钮选择 [开始调整]，然后按下 <ENTER> 按钮。

- 将显示十字型游标 (A) 并捕捉投射的图像。

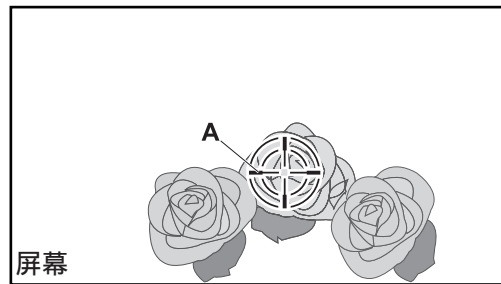

- 3) 使用 ▲▼◀▶ 按钮将游标移动到所需位置以选择颜色。

- 将十字游标的中心与要调整的投射图像的调整点对齐。

- 4) 按下 <ENTER> 按钮。

- 显示 [游标设置] 菜单 (B) 和所选的颜色 (C)。

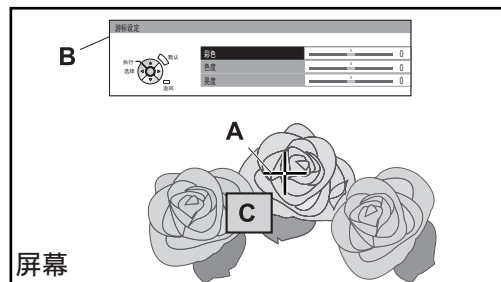

提示

- 在某些情况下，选择投影区域的边缘调整点之后可能无法进行调整。
- 只能在 [调整模式] 设置为 [游标设置] 或 [RGBCMY] 时才能创建画面设置。无法通过这两个调整创建画面设置。
- 无法编辑白色、灰色和黑色。

[图像] 菜单

- 5) 按下 ▲▼ 按钮选择菜单项，然后按下 ◀▶ 按钮调整每个项目级别。

[彩色]	调整颜色的鲜明度。 ● 设置范围： -30 至 +30
[色度]	调整颜色色调。 ● 设置范围： -30 至 +30
[亮度]	调整颜色的亮度。 ● 设置范围： -20 至 +20

- 每个项目的默认设定均为 [0]。
完成调整后，将会显示调整过的颜色 (D)。

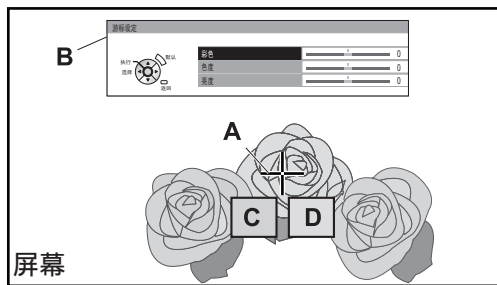

- 6) 按下 <ENTER> 按钮。
- [执行中] 将显示几秒钟，结果将存储在 [记录] 中。
可在 [记录] 下最多存储 8 个记录。按下 <MENU> 或 <RETURN> 按钮调整其他颜色。
从步骤 3) 开始重复以存储更多调整结果。
- 7) 按两次 <RETURN> 按钮或 <MENU> 按钮。
- 此操作将返回到 [色彩管理] 菜单。

- 调整选择的颜色 (针对 [调整模式] 选择 [RGBCMY])

从 6 种不同的颜色类型 ([R(红)调整]、[G(绿)调整]、[B(青)调整]、[C(蓝)调整]、[M(品红)调整]、[Y(黄)调整]) 中选择颜色，并调整 [彩色]、[色度] 和 [亮度]。

- 1) 在 [调整模式] 下，按下 ◀▶ 按钮选择 [RGBCMY]。

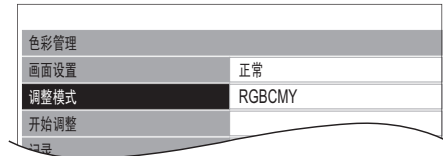

- 2) 按下 ▲▼ 按钮选择 [开始调整]，然后按下 <ENTER> 按钮。
- 3) 按下 ▲▼ 按钮选择所需的颜色，然后按下 <ENTER> 按钮。

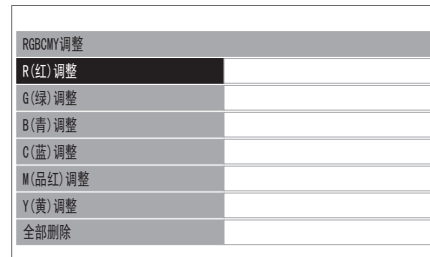

- 显示菜单 (B) 和基色 (C)。

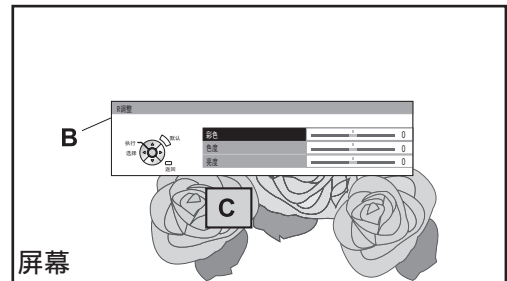

4) 按下 ▲▼ 按钮选择菜单项，然后按下 ◀▶ 按钮调整每个项目级别。

[彩色]	调整颜色的鲜明度。 ● 设置范围： -30 至 +30
[色度]	调整颜色色调。 ● 设置范围： -30 至 +30
[亮度]	调整颜色的亮度。 ● 设置范围： -20 至 +20

- 每个项目的默认设定均为 [0]。
完成调整后，将会显示调整过的颜色 (D)。

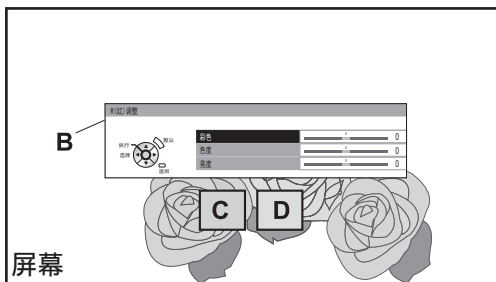

5) 按下 <ENTER> 按钮。

- [执行中] 将显示几秒钟，结果将存储在 [记录] 中。
可在 [记录] 下最多存储 6 个调整不同颜色的图像。按下 <RETURN> 按钮调整其他颜色。从步骤 3) 开始重复以存储更多调整结果。

6) 按两次 <RETURN> 按钮或 <MENU> 按钮。

- 此操作将返回到 [色彩管理] 菜单。

提示

- 基色 (C) 和调整后的颜色 (D) (当 [调整模式] 设置为 [RGBCMY] 时显示) 仅为指导颜色。

● **编辑 / 删除记录**

您可以编辑或删除记录。

按下 ▲▼ 按钮选择 [记录]，然后按下 <ENTER> 按钮。

- 将显示 [记录] 菜单。

- 管理通过 [游标设置] 设定模式创建并存储的记录

记录			
调整模式	: 游标设定		
图像模式	: 正常		
	彩色	色度	亮度
PT. 1	+10	+10	+10
PT. 2	+10	+10	+10
PT. 3	+10	+10	+10
PT. 4	+10	+10	+10
PT. 5	+10	+10	+10
PT. 6	+10	+10	+10
PT. 7	+10	+10	+10
PT. 8	+10	+10	+10
全部删除			

选择的颜色 — [色块] — 调整后的颜色

**[调整点]
[1] - [8]**

按下 ▲▼ 选择要编辑的调整点，然后按下 <ENTER> 按钮以显示屏幕，从而选择 < 改变 > 或 < 删除 >。
[改变]：将显示 [游标设置] 菜单且可以重新调整颜色。
[删除]：删除点数据。
按下 <ENTER> 按钮显示确认消息。
使用 ◀▶ 按钮选择 [执行] 并按下 <ENTER> 按钮进行删除。

[全部删除]

使用 ▲▼ 按钮选择 [全部删除] 并按下 <ENTER> 时，将显示一则确认消息。
使用 ▲▼ 按钮选择 [执行] 并按下 <ENTER> 按钮将删除全部记录。
如果删除所有记录，[画面设置] 设置将会设为 [正常]。

[图像] 菜单

● 管理通过 [RGBCMY] 模式创建并存储的记录

记录	: RGBCMY		
调整模式	: 正常		
图像模式	: 正常		
	彩色	色度	亮度
R(红)调整	+10	+10	+10
G(绿)调整	+10	+10	+10
B(青)调整	+10	+10	+10
C(蓝)调整	+10	+10	+10
M(品红)调整	+10	+10	+10
Y(黄)调整	+10	+10	+10
全部删除			

选择的颜色  调整后的颜色 

[R(红)调整]	按下 ▲▼ 选择要编辑的颜色，然后按下 <ENTER> 按钮以显示屏幕，从而选择 [改变] 或 [删除]。
[G(绿)调整]	[改变] : 可以重新调整颜色。
[B(青)调整]	[删除] : 删除颜色调整记录。
[C(蓝)调整]	按下 <ENTER> 按钮显示确认消息。
[M(品红)调整]	使用 ◀▶ 按钮选择 [执行] 并按下 <ENTER> 按钮进行删除。
[Y(黄)调整]	
[全部删除]	使用 ▲▼ 按钮选择 [全部删除] 并按下 <ENTER> 时，将显示一则确认消息。 使用 ◀▶ 按钮选择 [执行] 并按下 <ENTER> 按钮删除全部记录。 如果删除所有记录，[画面设置] 设置将会设为 [正常]。

提示

- 如果 [调整模式] 设置为 [RGBCMY]，将从记录中删除之前注册的调整值，该调整值将 [彩色]、[色度] 和 [亮度] 调整和注册为 [0]。

● 将记录设置保存为画面设置

将记录设置保存为画面设置。
最多可存储 3 个画面设置。

- 1) 按下 ▲▼ 按钮选择 [画面设置保存]，然后按下 <ENTER> 按钮。
 - 将显示 [画面设置保存] 菜单。
- 2) 按下 ▲▼ 按钮选择要保存的编号，然后按下 <ENTER> 按钮。

画面设置保存
☆ 用户 1
★ 用户 2
☆ 用户 3

★ : 已保存画面设置时
☆ : 未保存

- 将显示 [画面设置保存] 确认屏幕



- 3) 使用 ◀▶ 按钮选择 [执行]。
- 4) 按下 <ENTER> 按钮。
 - 显示 [输入画面设置名称] 画面。

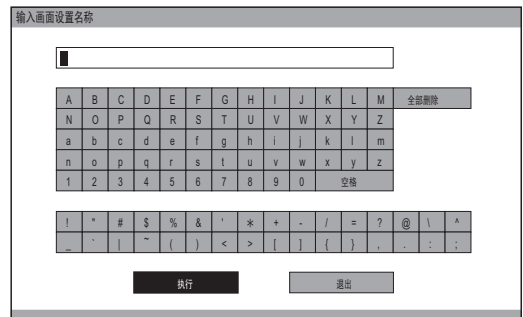

- 5) 按下 ▲▼◀▶ 按钮选择字符，然后按下 <ENTER> 按钮进行输入。
 - 最多可以输入 14 个字符。
 - 选择 [全部删除] 并按下 <ENTER> 按钮清除所有输入文本。如果按下遥控器上的 <DEFAULT> 按钮，则会清除在输入框中用光标选择的当前字符。
- 6) 使用 ▲▼◀▶ 按钮选择 [执行]。
- 7) 按下 <ENTER> 按钮。

提示

- 如果不输入任何文本，按下 <ENTER> 按钮可保留默认名称 ([用户 1-3])。

● 删除画面设置

- 1) 按下 ▲▼ 按钮选择 [删除画面设置], 然后按下 <ENTER> 按钮。
 - 显示 [删除画面设置] 菜单。

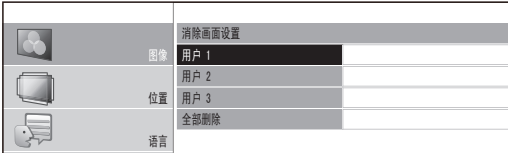

- 2) 按下 ▲▼ 按钮选择要删除的画面设置, 然后按下 <ENTER> 按钮。
 - 按下 ▲▼ 选择 [全部删除] 删除所有画面设置。
 - 将显示 [删除画面设置] 确认屏幕



- 3) 使用 ◀▶ 按钮选择 [执行]。
- 4) 按下 <ENTER> 按钮。

提示

- 删除所有画面设置之后, 系统将返回到 [色彩管理] 菜单。

● 更改画面设置名称

- 1) 按下 ▲▼ 按钮选择 [更改画面设置名称], 然后按下 <ENTER> 按钮。
 - 显示 [更改画面设置名称] 菜单。



- 2) 按下 ▲▼ 按钮选择要更改的画面设置名称, 然后按下 <ENTER> 按钮。
 - 显示 [输入画面设置名称] 屏幕。

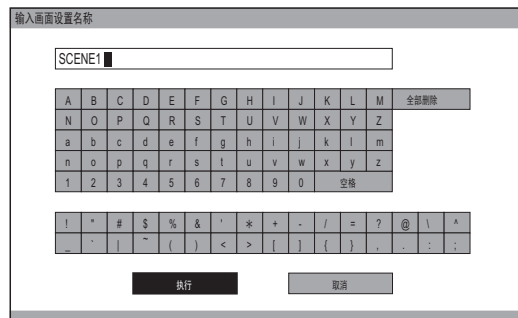

- 3) 按下 ▲▼◀▶ 按钮指定所需字符的位置并按下 <ENTER> 按钮。
 - 最多可以输入 14 个字符。
 - 选择 [全部删除] 并按下 <ENTER> 按钮清除所有输入文本。如果按下遥控器上的 <DEFAULT> 按钮, 则会清除在输入框中用光标选择的当前字符。
- 4) 按下 ▲▼◀▶ 按钮选择 [执行]。
- 5) 按下 <ENTER> 按钮。

提示

- 如果不输入任何文本, 按下 <ENTER> 按钮可保留默认名称 ([用户 1-3])。

[图像] 菜单

● 加载已保存的画面设置

选择已保存的画面配置（颜色调整结果）。画面设置中设置的调整值应用到 [图像模式] 菜单并记录。

- 1) 按下 ▲▼ 按钮选择 [画面设置]。
- 2) 使用 ◀▶ 按钮切换画面设置。

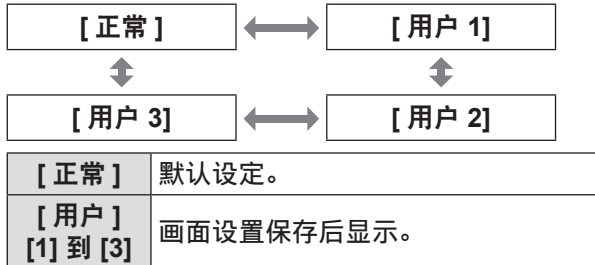

■ [x.v.Color]

可以打开 / 关闭符合 HDMI 标准 (x.v.Ycc) 的信号自动调整系统。

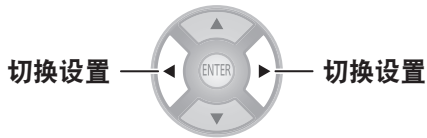

[开]	激活
[关]	禁用

提示

- 此功能仅当支持 HDMI 标准 (x.v.Ycc) 的信号通过 HDMI 输入终端输入且 [图像模式] 设置为 [REC709] 时可用。

■ [DETAIL CLARITY]

可以调整具体的清晰系统级别。

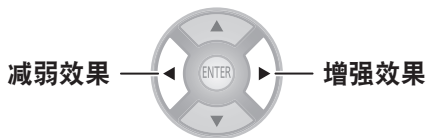

- 设置范围：0 至 +7

■ [CINEMA REALITY]

可以打开 / 关闭 24 帧 / 秒图像（如电影）的自动图像同步器。

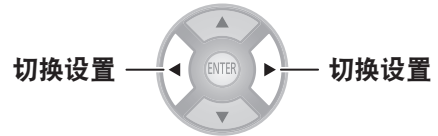

[开]	剧院拟真回路有效
[关]	剧院拟真回路无效

提示

- [CINEMA REALITY] 仅对隔行扫描信号有效。

■ [电视制式]

[仅限于 VIDEO 或 S-VIDEO 信号输入期间]

投影机将自动检测输入信号，但如果输入信号不稳定，请手动设置系统。使用与输入匹配的系统格式。

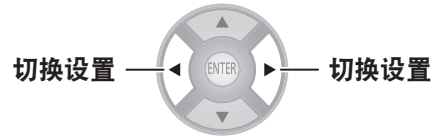

每次按下此按钮，设置都会发生如下变化。

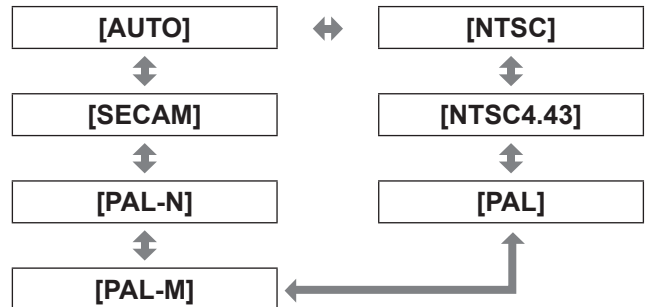

注意

- 正常情况下请将此项设置为 [AUTO]。
- 将设置切换为各自的电视信号格式。

提示

- 设置为 [AUTO] 将会自动选择 NTSC、NTSC4.43、PAL、PAL-M、PAL-N、SECAM 和 PAL60。

[RGB/YC_BC_R], [RGB/YP_BP_R]

正常情况下请将此项设置为 [AUTO]。如果设置为 [AUTO] 时图像无法正确显示，请根据输入信号设置为 [RGB] 或 [YC_BC_R]、[YP_BP_R]。

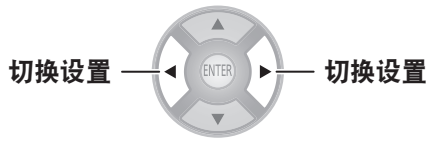

每次按下此按钮，设置都会发生如下变化。

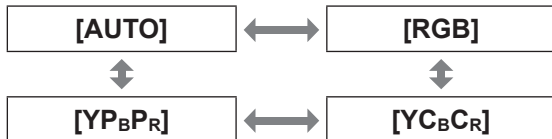

● 使用电脑输入时

- 使用 480i、480p、576i、576p 或 VGA60 输入时：从 [AUTO]、[RGB]、[YC_BC_R] 中选择。
- 不使用上列方式而使用基于电影的信号输入时：从 [AUTO]、[RGB]、[YP_BP_R] 中选择。

● 使用 HDMI 1/2 输入时

- 使用 480p 或 576p 输入时：从 [AUTO]、[RGB]、[YC_BC_R] 中选择。
- 不使用上列方式而使用基于电影的信号输入时：从 [AUTO]、[RGB]、[YP_BP_R] 中选择。

提示

- 请参阅“兼容信号列表”了解信号详细信息。(▶ 第 86 页)
- 在某些情况下，投影机可能无法通过连接的设备正确运行。
- 使用分量视频输入终端时无法选择。

[图像记录]

按下 <ENTER> 按钮。

- 将显示 [图像记录] 菜单。

图像	图像记录
	记录保存
	记录读取
位置	记录删除
	记录名称更改
语言	

■ [记录保存]

可以根据喜好保存视频的值设置（调整值）。

图像	记录保存	1/2
	☆ 记录 1	
	★ 记录 2	
位置	☆ 记录 3	
	☆ 记录 4	
语言	☆ 记录 5	

★：数据已存储的记录。

☆：未存储数据

- 1) 按下 ▲▼ 按钮选择要保存的编号，然后按下 <ENTER> 按钮。

- 将显示 [记录保存] 确认屏幕。



- 2) 使用 ◀▶ 按钮选择 [执行]。

- 3) 按下 <ENTER> 按钮。

- 将显示 [输入记录名称] 屏幕。

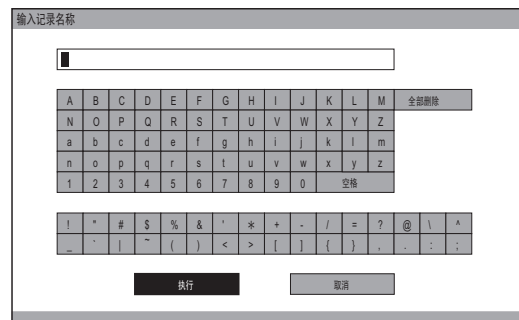

- 4) 按下 ▲▼◀▶ 按钮指定所需字符的位置并按下 <ENTER> 按钮。

- 最多可以输入 16 个字符。
- 选择 [全部删除] 并按下 <ENTER> 按钮清除所有输入文本。如果按下遥控器上的 <DEFAULT> 按钮，则会清除在输入框中用光标选择的当前字符。

[图像] 菜单

- 5) 按下 ▲▼◀▶ 按钮选择 [执行]。
- 6) 按下 <ENTER> 按钮。

提示

- 如果不输入任何文本，按下 <ENTER> 按钮可保留默认名称 ([记录 1-16])。

■ [记录读取]

可以访问通过 [记录保存] 保存的详细信息。



- 1) 按下 ▲▼ 按钮选择要调用的记录名称。
- 2) 按下 <ENTER> 按钮。
 - 切换到重新调用记录名称的视频调整。

提示

- 如果 [记录保存] 中没有存储的设置或已执行 [全部删除]，[记录读取] 菜单将不可选。
- 有关如何使用遥控器进行访问的详细信息，请参阅“遥控器操作”部分中的“加载已保存的设置”。(► 第 32 页)

■ [记录删除]

可以删除记录条目。

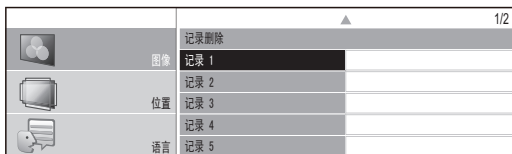

- 1) 按下 ▲▼ 按钮并选择要删除的记录名称。
- 2) 按下 <ENTER> 按钮。
 - 使用 ▲▼ 按钮选择 [全部删除] 以删除所有记录条目。
 - 将显示 [记录删除] 确认消息。



- 3) 使用 ◀▶ 按钮选择 [执行]。
- 4) 按下 <ENTER> 按钮。

■ [记录名称更改]

可以编辑记录名称设置。



- 1) 按下 ▲▼ 按钮并选择要更改的记录名称。
- 2) 按下 <ENTER> 按钮。
 - 将显示 [输入记录名称] 屏幕。

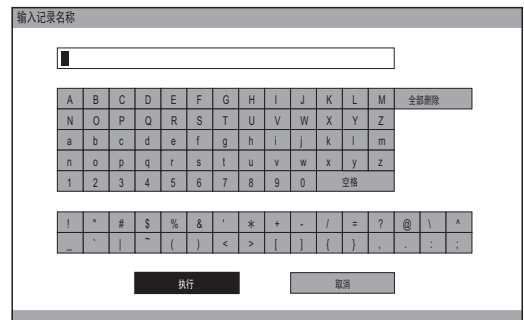

- 3) 按下 ▲▼◀▶ 按钮指定所需字符的输入位置并按下 <ENTER> 按钮。
 - 最多可以输入 16 个字符。
 - 选择 [全部删除] 并按下 <ENTER> 按钮清除所有输入文本。如果按下遥控器上的 <DEFAULT> 按钮，则会清除在输入框中用光标选择的当前字符。
- 4) 按下 ▲▼◀▶ 按钮选择 [执行]。
- 5) 按下 <ENTER> 按钮。

提示

- 如果不输入任何文本，按下 <ENTER> 按钮可保留默认名称 ([记录 1-16])。

信号模式

(仅适用于来自 COMPUTER IN/COMPONENT IN/HDMI IN 的信号。)

显示正在投影的信号名称。

提示

- 请参阅“兼容信号列表”了解信号详细信息。(► 第 86 页)

[位置] 菜单

从“浏览菜单项”(➡ 第 34 页)的主菜单中选择 [位置], 并从子菜单中选择项目。

- 选择项目后, 使用 ◀▶ 调整屏幕位置。

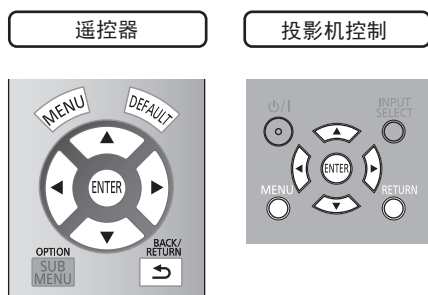

[水平位置]

在投影机和屏幕的位置已经正确设置的情况下, 如果投射的图像发生偏离, 请水平移动图像位置。

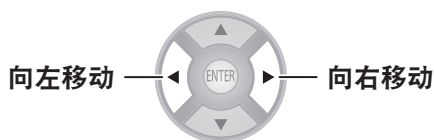

[垂直位置]

在投影机和屏幕的位置已经正确设置的情况下, 如果投射的图像发生偏离, 请垂直移动图像位置。

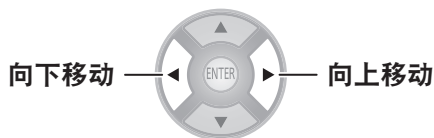

[点时钟]

这可以降低投射条带模式时出现的噪声。如果投射下列类型的条带模式, 有时会出现周期性噪声。在这种情况下, 按下 ◀▶ 按钮调整到最低噪声。

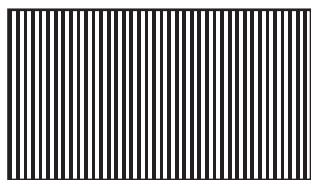

提示

- 时钟调整适合于 COMPUTER (RGB) 信号输入, 但不适合于 480i、576i、480p 和 576p。

注意

- 需要在调整 [时钟相位] 之前调整 [点时钟]。

[时钟相位]

[仅适用于来自 COMPUTER IN/COMPONENT IN 的信号]

如果发生图像抖动或轮廓发散, 请进行调整以确保最佳显示效果。

使用 ◀▶ 按钮调节噪声以使其不再明显。

提示

- 如果投影信号的点时钟频率高于 154 MHz, 则调整 [点时钟] 或 [时钟相位] 可能无法消除噪声。
- 输入 480i 或 576i 分量视频 (YCbCr) 信号时, 无法调整 [时钟相位]。
- 输入 480i 或 576i COMPUTER (RGB) 信号时, 无法调整 [时钟相位]。
- 使用数字信号输入时, 无法调整。

[显示比率]

可以根据需要手动切换图像显示比率。显示比率取决于信号。

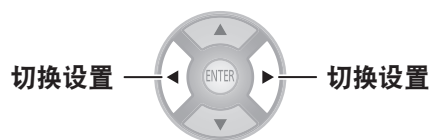

输入 VIDEO/S-VIDEO 信号时

[NTSC/NTSC4.43/PAL-M/PAL60 输入]

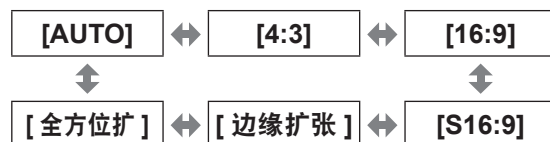

提示

- 只有同时针对 VIDEO 和 S-VIDEO 信号输入 NTSC 信号时, 才会启用 [AUTO]。

[PAL/PAL-N/SECAM 输入]



输入 COMPUTER (RGB) 信号时



提示

- 如果使用 1 280 × 720/60、1 280 × 768/60、1 280 × 800/60、WXGA+60、1 920 × 1 080/50、1 920 × 1 080/60 或 WUXGA60RB 信号, 显示比率将固定, 因此无法切换。

■ HDMI 信号

[1 080/60i、1 080/50i、1 080/60p、1 080/50p、1 080/24p、720/60p、720/50p 输入]

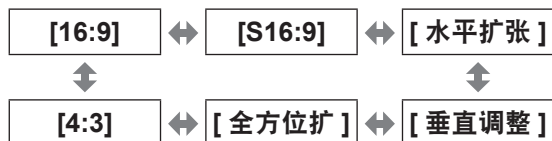

[480p 输入]

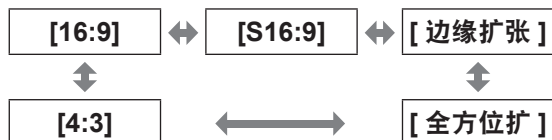

[576p 输入]



■ COMPONENT 信号 (YCbCr/YPbPr)/ COMPUTER (RGB) 信号

[1 080/60i、1 080/50i、1 080/60p、1 080/50p、1 080/24p、720/60p、720/50p 输入]

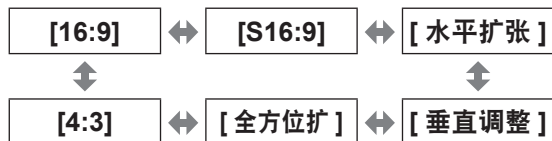

[480i/480p 输入]

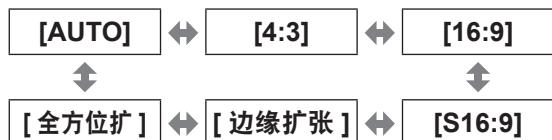

[576i/576p 输入]

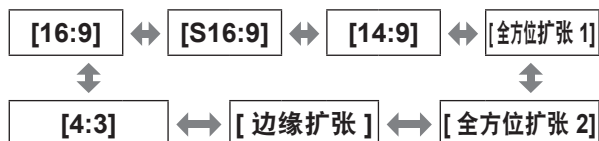

注意

- 如果以 16:9 的显示比率投射 4:3 显示比率，边缘可能不可见或者图像形状发生改变。请按照视频原始比例，以 4:3 的比率投射视频。

提示

- 如果显示比率与选择的输入信号所使用的不同，视频看起来将不同于原始视频。
- 如果您在公共场所（如餐厅或旅店）使用 [显示比率] 功能投影一个被放大或失真的版权图像用于商业用途，您可能侵犯图像创作者受版权法保护的版权。
- 当设置为 [AUTO] 时，如果输入信号中包含显示比率标识符，显示比率将自动切换为最佳显示比率。
- 如果输入信号为视频或分量视频 (YCbCr/YPbPr)，将不会显示 [AUTO]。
- 如果投射宽于 16:9（影院效果等）的视频，屏幕的顶部和底部可能出现黑色区域。
- 如果输入的信号使用国外的广播电视格式，所支持的显示比率可能与下表中显示的不同。

显示比率	屏幕
[4:3] 以 4:3 的比率投影。	<p>输入信号</p> <p>↓</p> <p>投影屏幕</p>
[16:9] 以 16:9 投影。 (水平放大)	<p>输入信号</p> <p>↓</p> <p>投影屏幕</p>

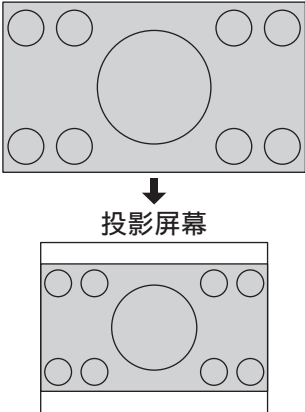
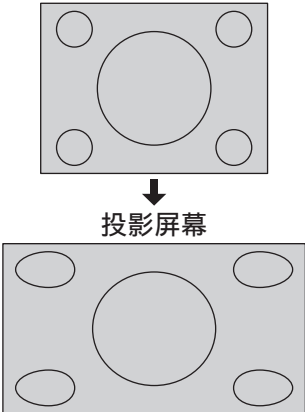
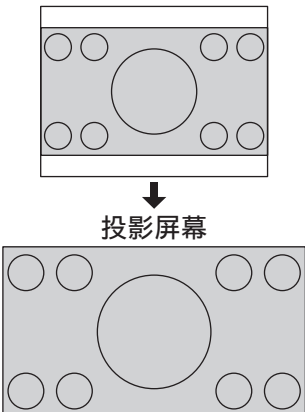
显示比率	屏幕
<p>[S16:9] 以 16:9 的显示比率投射到 4:3 显示比率的屏幕上。</p>	<p>输入信号</p>  <p>↓</p> <p>投影屏幕</p>
<p>[边缘扩张] 水平调整以适合 16:9 的显示比率。 投影 4:3 显示比率的视频时，降低屏幕中心的失真。 (水平放大)</p>	<p>输入信号</p>  <p>↓</p> <p>投影屏幕</p>
<p>[全方位扩张] 放大且同时保留原始比例。 投射的视频在某些情况下可能会被裁减，但可以准确再现视频。 使用 ▲ ▼ 按钮进行垂直调整。 (不适用于 HDMI 信号。)</p>	<p>输入信号</p>  <p>↓</p> <p>投影屏幕</p>

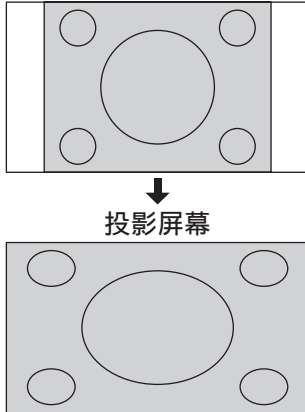
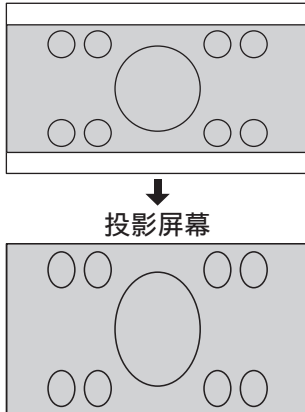
显示比率	屏幕
<p>[水平扩张] 水平调整以适合 16:9。 (水平放大)</p>	<p>输入信号</p>  <p>↓</p> <p>投影屏幕</p>
<p>[垂直调整] 垂直调整以适合 16:9 的显示比率。 (垂直放大) 使用 ▲ ▼ 按钮进行垂直调整。 (不适用于 HDMI 信号。)</p>	<p>输入信号</p>  <p>↓</p> <p>投影屏幕</p>

[位置] 菜单

[WSS]

在欧洲广播系统中，如果输入信号包含识别信号，WSS 将自动将显示比率切换至所需的设置。(► 第 56 页)

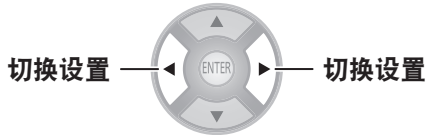

[开]	自动切换
[关]	不要自动切换

提示

- 仅当输入信号为下列类型时切换显示比率：PAL/625i (576i)/625p (576p)

[OVER SCAN]

如果图像的 4 个边缘部分丢失，可使用此功能进行调整并正确投影。

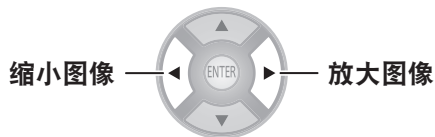

- 设置范围：0 至 +10

提示

- 不支持 COMPUTER 信号（除基于电影的信号）。

[梯形校正]

如果投影机与屏幕未垂直对齐，或如果投影屏幕有棱角表面，可垂直校正梯形校正。

图像	操作

- 设置范围：-32 至 +32

提示

- 可以校正垂直平面上 ± 30 度角的失真。但是，如果校正过度，图像质量可能恶化并变得模糊。为了得到更高质量的图像，建议安装失真最小的投影机。
- 当调整 [梯形校正] 时，需要重新对齐屏幕的垂直中心和镜头的位置。
- 梯形校正的结果会影响图像的大小。
- 梯形校正更正不能在菜单屏幕上使用。
- 镜头移位调整可能引起某些失真。
- 梯形校正的结果会影响显示比率。

[自动设置]

(仅限 COMPONENT IN)

选择 [自动设置] 并按下 <ENTER> 按钮后，[水平位置]、[垂直位置]、[点钟] 和 [点钟相位] 将根据输入信号自动调整。

[屏幕区域记录]

按下 <ENTER> 按钮显示 [屏幕区域记录] 菜单。

图像	屏幕区域记录
位置	记录读取
语言	记录保存
选项	记录编辑
	自动切换设定
	水平图像位置
	垂直图像位置
	左端屏蔽量
	右端屏蔽量
	上端屏蔽量
	下端屏蔽量
	显示比率 16:9

[记录读取]

- 可以重新调用水平和垂直视频位置、掩码数量调整值和使用 [记录保存] 保存的显示比率设置 (► 第 59 页)。

图像	屏幕区域记录读取
位置	记录 1
语言	记录 2
选项	记录 3
	记录 4
	记录 5
	记录 6

- 按下 ▲▼ 按钮选择要重新调用的记录名称。
- 按下 <ENTER> 按钮。
 - 切换到需重新调用记录的视频调整。

提示

- 如果没有使用 [记录保存] 来保存设置或已使用 [屏幕区域记录] 菜单中的 [记录删除] 删除所有的记录, 则 [记录读取] 菜单将不会显示。

[记录保存]

这将启用保存水平视频位置、垂直视频位置、掩码数量调整值以及显示比率设置。

图像	屏幕区域记录保存
位置	☆ 记录 1
语言	★ 记录 2
选项	☆ 记录 3
	☆ 记录 4
	☆ 记录 5
	☆ 记录 6

★ : 数据已存储的记录。

☆ : 未存储数据

- 按下 ▲▼ 按钮选择要保存的记录。
- 按下 <ENTER> 按钮。
 - 将显示 [屏幕区域记录保存] 确认屏幕。



- 使用 ◀▶ 按钮选择 [执行]。
- 按下 <ENTER> 按钮。
 - 将显示 [屏幕区域记录名称输入] 屏幕。

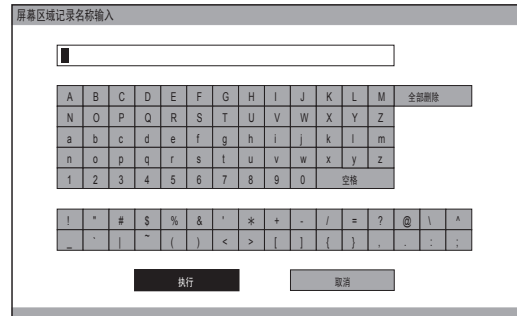

- 按下 ▲▼◀▶ 按钮指定所需字符的输入位置并按下 <ENTER> 按钮。
 - 最多可以输入 16 个字符。
 - 选择 [全部删除] 并按下 <ENTER> 按钮清除所有输入文本。
如果按下遥控器上的 <DEFAULT> 按钮, 则会清除在输入框中用光标选择的当前字符。
- 按下 ▲▼◀▶ 按钮选择 [执行]。
- 按下 <ENTER> 按钮。

[位置] 菜单

提示

- 如果不输入任何文本，按下 <ENTER> 按钮可保留默认名称 ([记录 1-6])。

■ [记录编辑]

可以删除记录条目并编辑记录名称设置。

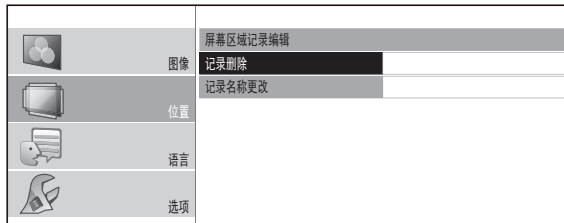

● [记录删除]

- 1) 按下 ▲▼ 按钮并选择要删除的记录名称。

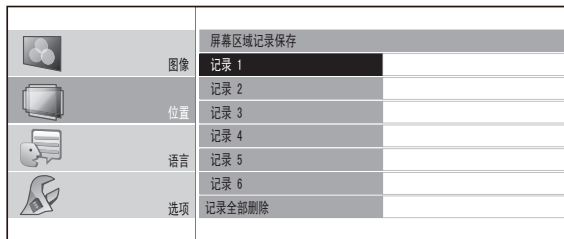

- 选择 [全部删除] 删除所有镜头记录条目。

- 2) 按下 <ENTER> 按钮。

- 将显示 [屏幕区域记录删除] 确认屏幕。



- 3) 使用 ◀▶ 按钮选择 [执行]。

- 4) 按下 <ENTER> 按钮。

● [记录名称更改]

- 1) 按下 ▲▼ 按钮选择要更改的记录名称。

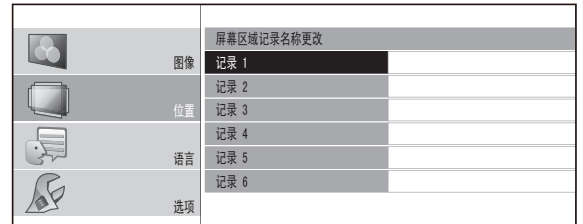

- 2) 按下 <ENTER> 按钮。

- 将显示 [屏幕区域记录名称输入] 屏幕。

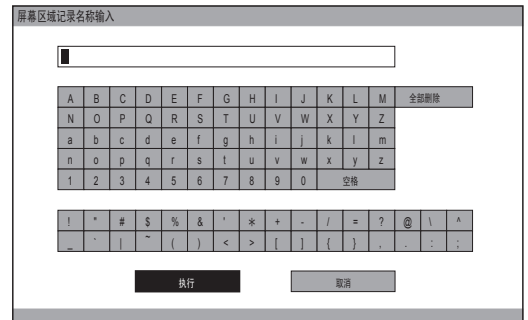

- 3) 按下 ▲▼◀▶ 按钮指定所需字符的输入位置并按下 <ENTER> 按钮。

- 最多可以输入 16 个字符。
- 选择 [全部删除] 并按下 <ENTER> 按钮清除所有输入文本。如果按下遥控器上的 <DEFAULT> 按钮，则会清除在输入框中用光标选择的当前字符。

- 4) 按下 ▲▼◀▶ 按钮选择 [执行]。

- 5) 按下 <ENTER> 按钮。

提示

- 如果不输入任何文本，按下 <ENTER> 按钮可保留默认名称 ([记录 1-6])。

■ [自动切换设定]

此功能可自动识别宽屏信号 *1 或 16:9/4:3 并自动调用已对每个屏幕尺寸设置的镜头记录设置。

*1: 宽屏信号为 2.35:1、2.40:1、2.50:1、2.55:1 显示比率信号。

图像	自动切换设定
位置	2.35:1 图像输入时 关
语言	16:9 图像输入时 关
选项	

- 1) 使用 ▲▼ 按钮选择自动识别的项目。
- 2) 按下 ◀▶ 按钮选择要进行自动识别的所需记录。
 - 一旦输入信号从 16:9/4:3 切换到 2.35:1, 将在一定时间内读取已选择用于 [2.35:1 图像输入检测] 的设置。
 - 在输入信号从 2.35:1 切换到 16:9/4:3 后的一段时间过后, 将加载对 [16:9 图像输入检测] 选择的记录设定。
 - 如果选择 [关], 则将不会执行自动识别。
 - 从 [显示比率] 菜单中选择 [变焦] 或 [垂直调整] 时, 此功能不可用。

提示

- 如果没有使用 [屏幕区域记录] 菜单中的 [记录保存] 来记录下此记录, 您将无法选择 [自动切换设定]。
- 显示菜单或测试模式时, 不会执行自动识别。
- 如果图像中有噪音或外部设备产生噪音, 将无法正确识别图像。可能同样也无法正确识别图像尺寸, 根据视频情况而定。
- 如果从外部设备输入的信号振幅未设置在建议值范围内, 将无法正确识别图像尺寸。在这种情况下, 使用 [输入信号波形监视器] 菜单调整输入信号振幅。(▶ 第 39 页)
- 如果未正确调整屏幕位置, 将无法正确识别图像。在这种情况下, 请使用 [位置] 菜单调整屏幕位置。(▶ 第 55 页)

■ [水平图像位置]

可以水平移动帧区域, 例如将右侧或左侧帧边缘与屏幕边缘对齐。

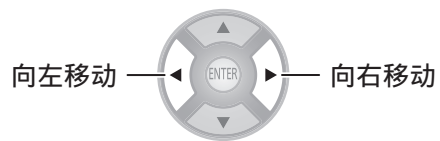

例如: 在显示比率为 4:3 的屏幕中以 4:3 的比率投影经过扫描的 16:9 投影区域时, 可以调整屏幕位置和视频显示位置间的水平偏差。

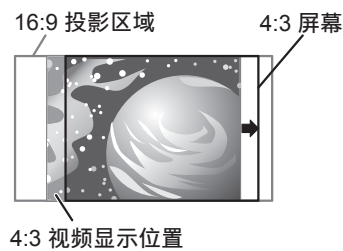

■ [垂直图像位置]

可以垂直移动帧区域, 例如将顶部或底部帧边缘与屏幕边缘对齐。

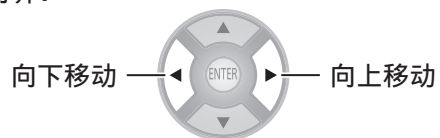

例如: 在 2.35:1 的影院宽屏中以 2.35:1 宽屏比率投影经过扫描的 16:9 投影区域时, 可以调整屏幕位置和视频显示位置间的垂直偏差。

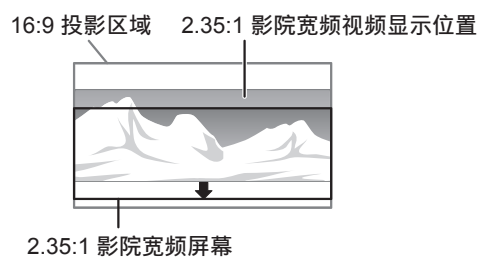

■ [左端屏蔽量]

可以在屏幕的左侧边缘中放置空白 (屏蔽) 区域。

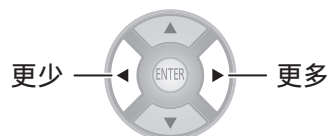

- 设置范围: 0 至 70

[位置] 菜单

■ [右端屏蔽量]

可以在屏幕的右侧边缘中放置空白（屏蔽）区域。

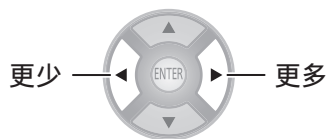

- 设置范围：0 至 70

■ [上端屏蔽量]

可以在屏幕的上侧边缘中放置空白（屏蔽）区域。

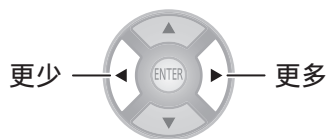

- 设置范围：0 至 70

■ [下端屏蔽量]

可以在屏幕的下侧边缘中放置空白（屏蔽）区域。

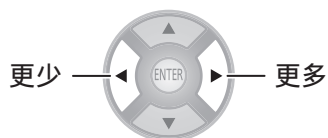

- 设置范围：0 至 70

提示

- 如果设置为 [0]，各个屏蔽功能将无效。
- 调整 [色彩管理] 或 [2 画面调整] 设置、显示 [测试模式] 或 [输入信号波形监视器]，或者没有检测到信号时，[屏蔽量] 功能将无效。

■ 显示比率

显示当前视频的显示比率。

提示

- 有关显示比率的详细信息，请参见“[显示比率]”。(▶ 第 56 页)

[选项] 菜单

从“浏览菜单项”（▶ 第 34 页）的主菜单中选择 [选项]，并从子菜单中选择项目。

- 选择选项并使用 ◀▶ 按钮切换设置。

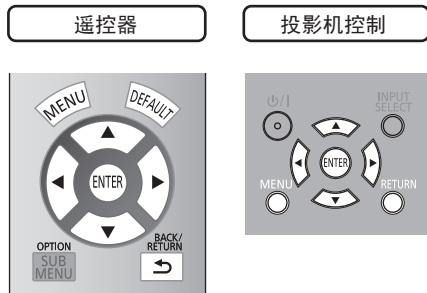

[显示菜单]

此操作将激活与显示菜单相关的设置。

按下 <ENTER> 按钮。

- 将显示 [显示菜单] 菜单。

显示菜单	图像	输入向导	具体
位置	菜单类型	TYPE 1	
语言	菜单位置	中心	
选项			

■ [输入向导]

为当前选择的输入端口名称设置显示方式。按下 <INPUT SELECT> 按钮时，其显示于屏幕右上角。（▶ 第 33 页）

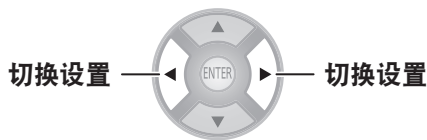

[具体]	以图形方式显示输入终端
[关]	关闭向导
[简单]	只显示输入终端的名称

■ [菜单类型]

设置屏幕显示菜单的颜色。

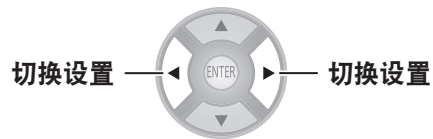

[TYPE 1]	以正常色彩显示
[TYPE 2]	以黑白色彩显示

■ [菜单位置]

可以更改菜单的显示位置。

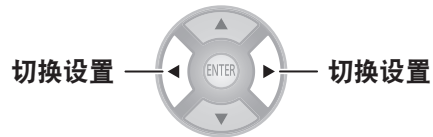

[中心]	在投影屏幕中心位置显示菜单
[左下方]	在投影屏幕左下方显示菜单
[中下方]	在投影屏幕中下方显示菜单
[右下方]	在投影屏幕右下方显示菜单
[左上方]	在投影屏幕左上方显示菜单
[中上方]	显示于投影屏幕的中上方
[右上方]	显示于投影屏幕的右上方

[背景色]

设置无信号输入时投影屏幕的颜色。

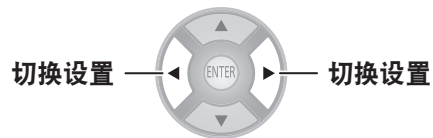

[蓝]	整个投影屏幕显示为蓝色
[黑]	整个投影屏幕显示为黑色

[选项] 菜单

[开机 LOGO 显示]

可以打开 / 关闭启动投影机时显示的松下电器徽标。

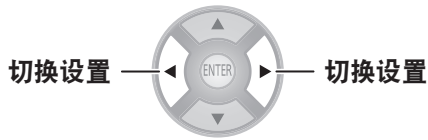

[开]	激活
[关]	禁用

提示

- 开机徽标 Panasonic 将显示 15 秒钟。

[输入自动搜索]

设置是否在开启投影机时自动搜索带输入信号的端口。

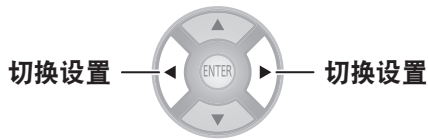

[开]	激活
[关]	禁用

注意

- 正常情况下请将此项设置为 [开]。
- 未检测到任何信号时，将选择上次使用的输入。

[HDMI 信号振幅]

如果投影机通过 HDMI 连接至外部设备时视频显示不正常，请调整此设置。

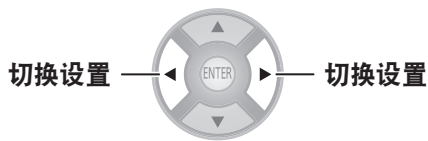

[标准]	常规外部设备所用的信号振幅
[特殊]	部分设备所用的特殊信号振幅

提示

- 对于一些外部设备，这可能起不到正常作用，可能会出现视频无法显示之类的问题。

[显示画面时间控制]

输入渐进信号并想要减少从输入信号到屏幕上显示视频所需的时间时，可以切换此设定。

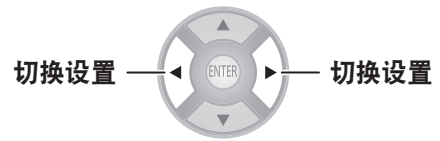

[正常]	优先设置图像质量
[高速]	优先设置显示画面时间控制

提示

- 设置为 [正常] 时观看到的图像质量更高。

[投影方法]

根据投影机的安装状态设置投影方法。如果投影上下颠倒显示或翻转显示，请调整投影方法。(► 第 20 页)

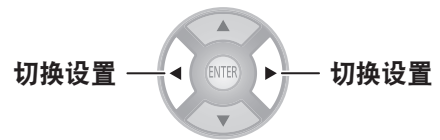

[正投 / 地装]	安置在桌子 / 地板上并从正面投影时
[正投 / 吊装]	使用吊装支架 (选购件) 并从正面投影时
[背投 / 地装]	安置在桌子 / 地板上并从背面投影 (使用半透明屏幕) 时
[背投 / 吊装]	使用吊装支架 (选购件) 并从背面投影时

[触发端口 1/2 设定]

可以设置每个触发端口的功能。

提示

- 在线缆连接到触发终端或自触发终端断开连接之前，请确保投影机的 <MAIN POWER> 开关调为 <OFF> (关闭)。

[输出]

与 [触发端口 1 设定]/[触发端口 2 设定] 菜单中的“投影机操作设置”一起使用时，发送至外部设备的输出信号带有一个触发端口以便控制。

[输入]

从外部设备接收的触发端口输入信号可以激活 [触发端口 1 设定]/[触发端口 2 设定] 菜单中的“投影机操作设置”控制。

		显示菜单	▲	1/2
图像		背景色	蓝	
位置		开机LOGO显示	开	
		输入自动搜索	开	
语言		HDMI 信号振幅	标准	
		显示画面时间控制	正常	
选项		投影方法	正投/地装	
		触发端口1设定	关	
		触发端口2设定	关	
		高原模式	关	
		灯泡功率	普通	
		节能模式管理		
		功能按钮		
		VIERA LINK设定		
			▼	

- 1) 使用 ▲▼ 按钮选择 [触发端口 1 设置] 或 [触发端口 2 设置]，然后按下 <ENTER> 按钮。

- 将显示 [触发端口设置] 菜单。

		触发端口1设定	
图像		● 关	
位置		输出	
		电源开	选择4:3显示
		屏幕区域记录 1	选择16:9显示
语言		屏幕区域记录 2	选择S16:9显示
		屏幕区域记录 3	选择全屏显示
选项		屏幕区域记录 4	选择放大显示
		屏幕区域记录 5	选择适合水平扩张显示
		屏幕区域记录 6	选择适合垂直显示
		待机	RS-232C指令联动
		延迟时间	0秒
		输入	
		电源开/关	待机

- 2) 按下 ▲▼◀▶ 按钮选择输入 / 输出功能，然后按下 <ENTER> 按钮。

- 功能设置

[关]	无法传输触发端口输出信号。即使收到触发端口输入信号也无法工作。(可以接收触发端口输入信号。)
-------	--

- 输出

[电源开]	[选择 4:3 显示]
[屏幕区域记录 1]	[选择 16:9 显示]
[屏幕区域记录 2]	[选择 S16:9 显示]
[屏幕区域记录 3]	[选择全屏显示]
[屏幕区域记录 4]	[选择放大显示]
[屏幕区域记录 5]	[选择适合水平扩张显示]
[屏幕区域记录 6]	[选择适合垂直显示]
[待机]	[RS-232C 指令联动]

已选择或在投影机上执行于 [触发端口 1 设定]/[触发端口 2 设定] 菜单时，则从触发端口输出 12V。

提示

- 当在 [显示比率] 菜单中的 [位置] 选择 [AUTO] 时，视频将根据输入信号自动以 4:3 或 16:9 显示比率显示，因此，如果此显示比率与 [触发端口 1 设置] 或 [触发端口 2 设置] (或显示比率) 中的设置匹配，则输出为 12V。
- [待机]
如果激活 [待机]，则输出为 12V。如果禁用该设置，则输出为 0V。
- [RS-232C 指令联动]
接收来自外部设备的指令 (▶ 第 88 页) 并输出 12V。

[选项] 菜单

● 输入

[电源开 / 关]

[待机]

● [电源开 / 关]

如果来自外部设备的触发端口输入信号从 0V 更改为 12V, 则会打开投影机电源。如果从 12V 更改为 0V, 则会关闭电源。

● [待机]

如果来自外部设备的触发端口输入信号从 0V 更改为 12V, 则屏幕将处于待机状态。如果从 12V 更改为 0V, 则会取消 [待机] 设定。

3) 按下 ▲▼◀▶ 按钮将光标移至 [延迟时间]。

4) 按下 ◀▶ 按钮设置触发端口输出信号的延迟时间。

- 延迟时间可设置为 2、4、6、8、10、20 和 30 秒钟。
- 可以按照设置的时间量延迟触发端口输出信号 (12V)。(只有在选择触发端口“输出”项时才可用。)

例如：触发端口输出功能选择 [选择 4:3 显示] 并将延迟时间设置为 10 秒。

→ 在 [位置] 菜单中将 [显示比率] 设置为 [4:3], 10 秒钟后触发端口即输出 12V。

提示

- 不能将触发端口输出用作其他设备的电源。
- 电源启动后准备投影期间和投影完毕后准备关机期间, 投影机不会接收触发输入信号。投影启动后或进入待机模式后输入触发信号。
- 投影机处于待机模式时, 触发终端无法输出 12V。

[高原模式]

在海拔 1 400 米至 2 700 米的地方使用本投影机时请将此选项设置为 [开]。

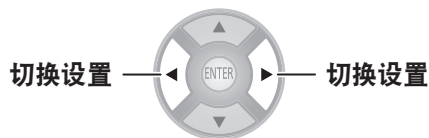

[关]	在海拔低于 1 400 米的地方使用时
[开]	在高海拔地区 (1 400 米至 2 700 米) 使用时

提示

- 如果设置为 [开], 风扇旋转产生的噪音可能会增加。

[灯泡功率]

根据投影机使用环境和使用目的调整灯泡亮度。

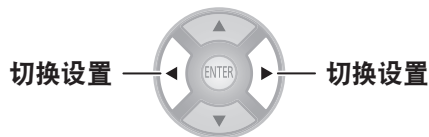

[普通]	当需要较高亮度时
[节能]	较低亮度已满足使用时

提示

- [节能] 模式的亮度较低, 以节省电源并减少工作时的噪音。在自然光线被遮挡且无灯光的环境中投影时建议采用 [节能] 设置。
- 如果没有检测到输入信号, 则将禁用该功能。

[节能管理]

可以结合使用状态优化灯泡功率来降低功耗。

按下 < ENTER > 按钮。

- 将显示 [节能模式管理] 菜单。

	节能模式管理	
图像	节能设定	开
	环境亮度感应设定	开
位置	无信号时灯泡节能	开
	黑屏联动	开
语言	自动关机时间	关
选项		

提示

- 在以下情况下，无法自动降低 [灯泡功率]。
 - [灯泡功率] 设置为 [节能] 时。
 - 灯泡刚刚亮起或刚刚设置 [灯泡功率] 之后。
- [节能设定] 设为 [关] 时，无法设置 [环境亮度感应设定]、[无信号时灯泡节能] 和 [黑屏联动]。

■ [节能设定]

设置 [环境亮度感应设定]、[无信号时灯泡节能] 和 [黑屏联动] 是否启用。

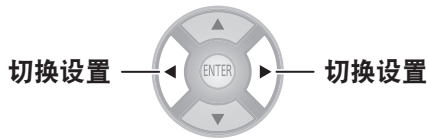

[开]	启动节能设置
[关]	停用节能设置

提示

- [灯泡功率] 设置为 [节能] 时，无法进行设置。

■ [环境亮度感应设定]

可以根据安装位置的亮度设置灯泡功率。

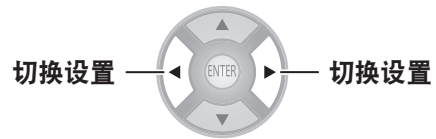

[开]	调整灯泡功率
[关]	不调整灯泡功率

■ [无信号时灯泡节能]

无输入信号时，可以降低灯泡功率。

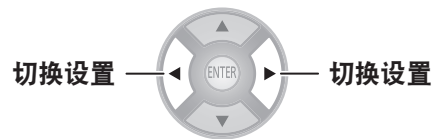

[开]	调整灯泡功率
[关]	不调整灯泡功率

■ [黑屏联动]

信号为空时，可以降低灯泡功率。

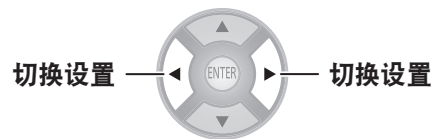

[开]	调整灯泡功率
[关]	不调整灯泡功率

[选项] 菜单

■ [自动关机时间]

设置投影机电源自动关闭的时间。

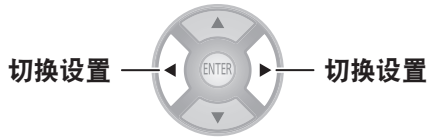

[关]	禁用
[60 分钟]	60 分钟后关闭电源
[90 分钟]	90 分钟后关闭电源
[120 分钟]	120 分钟后关闭电源
[150 分钟]	150 分钟后关闭电源
[180 分钟]	180 分钟后关闭电源
[210 分钟]	210 分钟后关闭电源
[240 分钟]	240 分钟后关闭电源

提示

- 投影机自动进入电源关闭准备模式（电源指示灯为橙色），然后再进入待机模式（电源指示灯以红色亮起或闪烁）。(► 第 27 页)
- 电源关闭前 3 分钟，将在屏幕右下角显示分钟数的倒计时。
- 如果在设置的时间到之前将 [自动关机时间] 模式设置为 [关]，则关机时间设置将被取消。

[功能按钮]

显示当前指定到遥控器的 <FUNCTION> 按钮的功能。此外，可取消指定的功能。

■ 如何取消功能分配

1) 按下 <ENTER> 按钮。

- 将显示 [功能按钮] 确认消息。

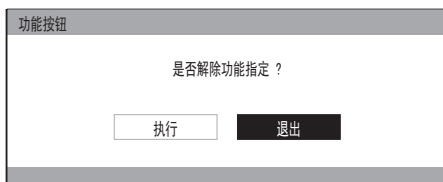

2) 使用 ◀ ▶ 按钮选择 [执行]。

3) 按下 <ENTER> 按钮。

提示

- 请参阅 [选项] 菜单的 [功能按钮] 中关于将操作分配到 <FUNCTION> 按钮的内容。(► 第 33 页)

[VIERA LINK 设定]

配置 VIERA Link。

按下 <ENTER> 按钮。

- 将显示 [VIERA LINK 设定] 确认消息。

VIERA LINK 设定	
图像	VIERA LINK 开
位置	电源开联动 关
语言	电源关联动 关
选项	待机省电 关
	智能自动待机 关
	版本 : HDAVI Control 5

■ [VIERA LINK]

设置 VIERA Link 控制是否激活。

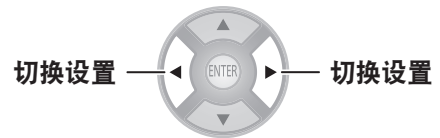

[开]	激活
[关]	禁用

[VIERA LINK] 为 [开] 时，可以进行以下设置。

[电源开联动]
[电源关联动]
[待机省电]
[智能自动待机]

■ [电源开联动]

投影机处于待机情况下，指定是否通过对外部设备进行操作将其开启。

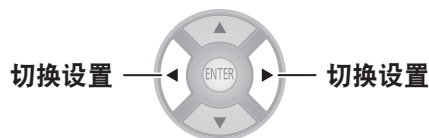

[关]	禁用
[开]	一同打开投影机与外部设备的电源

提示

- 使用所连接设备的某些功能时，投影机可能会自动打开，具体视外部设备而定。（仅处于待机时。）
- 由于投影机的特性，在开始投影之前需要一定时间。请注意：在投影机完全工作之前视频可能已经开始播放。

■ [电源关联动]

指定是否在投影机设置为待机时关闭外部设备的电源。

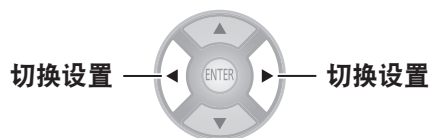

[关]	一同关闭投影机与外部设备的电源
[开]	不同时关闭投影机与外部设备的电源。

提示

- 即使使用 [自动关机时间] 功能使投影机自动进入待机模式，此功能也有效。
- 存在部分外部设备可能不会关闭的情况，具体视其状态而定（正在录制等）。

■ [待机省电]

投影机设置为待机时，指定是否将外部设备的模式切换至功耗最小的模式。

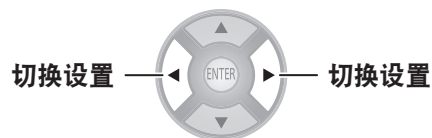

[关]	不切换
[开]	将外部设备的模式切换为功耗最低的模式。

提示

- 当 [电源关联动] 设置为 [开] 时，此功能有效。
- 根据外部设备，当打开投影机时，即使设置为 [待机省电] 模式其功耗也可能会增加，以便能够更快启动。

■ [智能自动待机]

指定是否使选择用于输入的外部设备保持开启，以及是否使未选择用于输入的外部设备保持关闭。

如果选择 [开 (有提示)]，则会在功能运作之前显示消息。

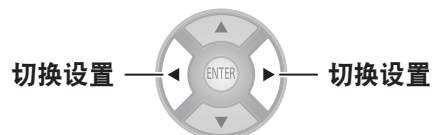

[关]	将未选择输入信号的设备电源保持为开启状态
[开 (有提示)]	显示确认屏幕后，未选择输入信号的设备设为待机模式
[开 (无提示)]	将未选择输入信号的设备电源保持为开启状态

提示







- 根据外部设备，此功能可能不能正确操作。

[选项] 菜单

[其它功能]

按下 <ENTER> 按钮。

- 将显示 [其它功能] 菜单。

	其它功能
	画面冻结
	待机
	VIERA LINK菜单
	
	

■ [画面冻结]

可以暂时冻结投影的视频，而不考虑外部设备播放。

按下 <ENTER> 按钮。

- 按下 <RETURN> 按钮取消功能。

提示

- 在显示冻结的图像时，可通过按下 <ENTER> 按钮进入 [2 画面调整] 菜单的 [区域选择] 模式。
有关详细信息，请参阅 [图像] 菜单中的 [2 画面调整]。
(▶ 第 41 页)

■ [待机]

如果暂时不使用投影机（如会议间歇期间或准备期间），可以暂时停止视频播放。

按下 <ENTER> 按钮。

- 按下任何按钮，即可退出待机模式。

■ [VIERA LINK 菜单]

可以操作连接 HDMI 的设备。

按下 <ENTER> 按钮。

- 将显示 [VIERA LINK 菜单] 菜单。

[VIERA LINK 控制]	选择要操作的设备并切换输入
[家庭影院音量]	调整影院音量
[家庭影院静音]	影院静音
[连接设备操作]	操作第三方设备

- 有关详细信息，请参阅“VIERA Link ‘HDAVI 控制’”。
(▶ 第 82 页)

[测试模式]

可以显示 5 个不同的 [测试模式] 图像以确认设置。

按下 <ENTER> 按钮可切换到其他模式。

按下 <RETURN> 按钮取消功能。

[灯泡使用时间]

可以检查灯泡使用多长时间。

注意

- 请按照“灯泡装置更换程序”中的说明更换灯泡
(▶ 第 77 页) 并将使用时间设置为 [0]。

提示

- 灯泡装置已达到使用寿命终点时，[灯泡使用时间] 菜单将以红色和灰色交替闪烁，以提供使用时间通知。有关使用寿命的信息，请参阅“何时更换灯泡装置”(▶ 第 76 页)。

灯泡和温度指示灯

管理指出的问题

如果投影机出现问题，灯泡指示灯 <LAMP> 和 / 或温度指示灯 <TEMP> 将会亮起或闪烁。检查指示灯状态并按下列方法处理故障。

注意

- 务必按照“关闭电源”中规定的程序关闭电源进行故障处理。(▶ 第 29 页)

提示

- 请根据电源指示灯检查电源状态 <ON (G)/STANDBY (R)>。(▶ 第 27 页)

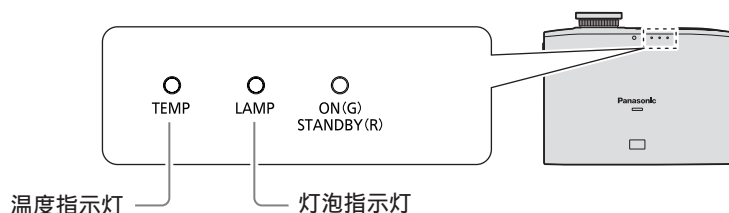

温度指示灯 <TEMP>

指示灯状态	<ul style="list-style-type: none">● 投影时亮为红色。 (警报显示 [参见使用说明书当中的“温度指示灯”说明]。)● 关闭电源时闪烁红灯 (自动停止投影)。			
问题	投影机内部和 / 或外部的温度异常高。			
原因	进气口和排气口可能被堵塞。	室温过高。	空气过滤器设备粘满灰尘，通风情况不佳。	投影机可以在高海拔 (1400 米或以上) 地区使用。
解决方法	将物品移开通风口，或清除投影机周围的东西。	请将投影机放在温度和湿度符合规格要求的环境中。 (▶ 第 90 页)	清洁或更换空气过滤器设备。 (▶ 第 73 页)	开启投影机后须等待两分钟才可使用投影机。在投影机打开后的两分钟内将 [高原模式] 设置为 [开]。 (▶ 第 66 页)

提示

- 如果进行上述操作后 <TEMP> 指示灯仍然亮起或闪烁，请联系经销商维修投影机。

灯泡和温度指示灯

■ 灯泡指示灯 <LAMP>

指示灯状态	亮为红色	闪烁红灯	
问题	灯泡装置需要更换。灯泡装置已经达到其最大使用寿命 1 800 小时（[灯泡功率] 设置为 [普通]）时此指示灯会亮起。	灯泡电路发生故障，功能异常，或灯泡装置已损坏。	
原因	打开电源后显示灯泡需要更换的消息。	可能是在电源关闭后又立即开启电源。	灯泡电路发生故障，功能异常，或灯泡装置已损坏。
解决方法	更换灯泡装置。（➡ 第 77 页）	让灯泡装置冷却再打开电源。	按照“关闭电源”步骤中的说明（➡ 第 29 页），按下 <MAIN POWER> 开关的 < OFF >（关）边关闭电源，然后请与经销商联系。

提示

- 如果进行上述操作后 <LAMP> 指示灯仍然亮起或闪烁，请联系授权服务中心维修投影机。

保养和更换

清洁投影机 / 更换组件前

注意

- 在清洁投影机或更换组件之前，务必关闭 <MAIN POWER> 开关并从插座上拔下电源插头。
- 按照“关闭电源”中规定的程序关闭投影机电源。（▶ 第 29 页）

清洁投影机

清洁投影机的外表面

用柔软的干布轻轻擦去污物和灰尘。

- 如果难以除去污物，请将布浸泡在水中，完全拧干后再擦拭投影机。然后用干布擦干投影机。
- 不要使用石油苯、稀释剂、任何酒精溶剂以及厨房清洁剂清洗投影机，否则可能导致投影机表面变形或损坏。
- 使用化学处理的布时，请遵守随附指南。

清洁镜头表面

如果镜头表面积有污物或灰尘，则会被放大并投影到屏幕上。用干净的软布轻轻擦去镜头前端的污物和灰尘。

- 请勿使用绒布、油布、湿布或脏布擦拭镜头。
- 请勿用力擦拭镜头，否则可能损坏镜面。

注意

- 镜头为玻璃材质，如果遇硬物撞击或擦拭过猛可能会出现裂纹或破碎。清洁镜头时务请小心。

空气过滤器组件

如果空气过滤器内存在太多灰尘，则投影机内部温度将无法保持常温。此时屏幕上会显示确认消息，同时 <TEMP> 指示灯将亮为红色。稍后电源便会自动关闭。每使用 100 小时须清洁空气过滤器一次。

1) 拆卸空气过滤器盖。

- 使用十字头螺丝刀逆时针旋转空气过滤器盖的固定螺钉直到松脱，然后取下护盖。

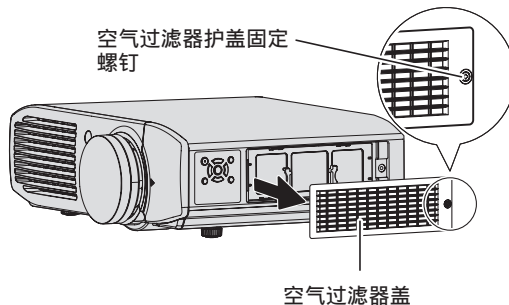

2) 拆卸空气过滤器装置。

- 握住空气过滤器装置的把手，将其从投影机中取出。

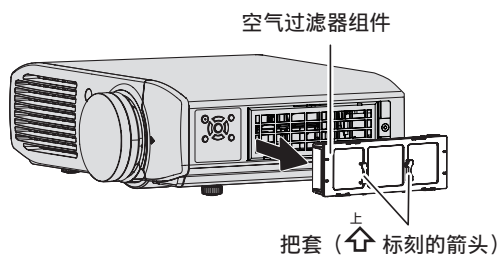

* 取下空气过滤器装置之后，清除掉投影机空气过滤器装置托架和排气口中的污物或灰尘。

3) 使用吸尘器清除空气过滤器装置上的污物和灰尘。

- 请勿水洗空气过滤器装置。

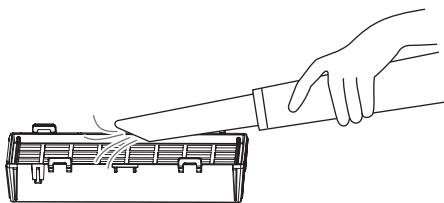

保养和更换

4) 将空气过滤器装置安装到投影机。

- 采用与 9) 中相反的步骤将空气过滤器装置安装到投影机。

* 按照空气过滤器支架上所标刻的箭头指示的方向
() 将过滤器装置装入投影机直至固定到位。

5) 装上过滤器护盖，然后使用十字螺丝刀紧固空气过滤器护盖固定螺钉（一颗）。

注意

- 空气过滤器装置必须一律安装在投影机中。否则会因为灰尘等异物进入投影机而导致故障。
- 请勿用水清洗空气过滤器装置，否则会降低其吸尘能力。

更换组件

空气过滤器和静电过滤器

如果过滤器清洁后效果仍不理想，则需更换。

可单独购买备用空气过滤器 / 静电过滤器（维修组件）。

有关可选空气过滤器和静电过滤器的信息，请与经销商联系。

请在更换灯泡装置时更换空气过滤器和静电过滤器。

（备用空气过滤器和静电过滤器随备用灯泡装置 [ET-LAA110] 一起提供。）

灯泡装置

灯泡装置属于耗材。有关使用寿命的信息，请参阅“何时更换灯泡装置”（▶ 第 76 页）。

如果想要购买更换用的灯泡装置（ET-LAA110 维修组件），请与经销商联系。

建议由专业工程师来更换灯泡装置，请与经销商联系。

注意

- 待充分冷却灯泡装置后再更换（等待一个小时或更长）。灯罩变得非常热，与其接触可能会导致灼伤。

在更换灯泡装置之前

- 更换时需要用到十字螺丝刀。牢牢按住螺丝刀。
- 投影灯泡为玻璃材质。如遇硬物碰撞或跌落，可能会发生损坏。更换灯泡时务请小心。
- 不要拆卸或修改灯泡组件。
- 在拆下灯泡组件时握住把手。灯泡装置的某些部分较为锋利，可能会导致伤害。
- 灯泡可能会破裂。更换灯泡时务必小心，勿让灯泡爆炸玻璃四散。当投影机安装在天花板上时，灯泡爆炸玻璃可能从天花板掉落，因此更换灯泡装置时请勿直接站在灯泡装置下方或将面部靠近灯泡装置。
- 灯泡内含汞。请联系当地政府部门或分销商以了解有关正确处置旧灯泡装置的信息。

提示

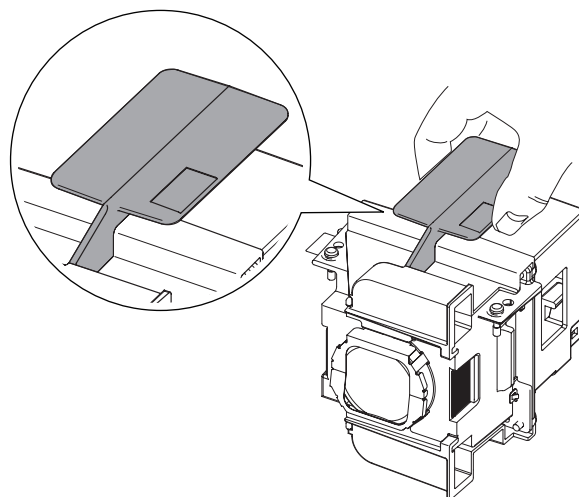

- 请务必使用指定型号的灯泡装置。



■ 何时更换灯泡装置

灯泡装置属于耗材。亮度会随着时间而减弱，因此需要定期更换灯泡装置。其预期使用寿命约为 2 000 小时，但由于个体灯泡特性、使用条件和环境条件不同，其预期使用寿命约为 2 000 小时，但由于个体灯泡特性、使用条件、持续使用时间和环境条件不同，可能会在未达到 2 000 小时之前便提前亮起红灯。建议预先准备一个备用灯泡。

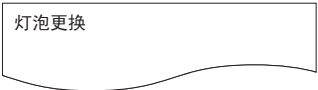
由于使用超过 2 000 小时后，灯泡碎裂的可能性增加，因此会自动关闭。

	屏幕上	灯泡指示灯
		
超过 1 800*1 小时	此消息显示 30 秒钟。如果在 30 秒钟内按下任何按钮，消息将会消失。	亮为红色（包括待机模式时）。
超过 2 000*1 小时	在按下任意按钮前，此消息会一直显示。	

*1: 这是 [选项] 菜单中的 [灯泡功率] 设置为 [普通] 使用灯泡时的时间值 (► 第 66 页)。与 [选项] 菜单中的 [灯泡使用时间] 显示的使用时间不同。此时间在 [灯泡功率] 设置为 [节能] 时会大大增加。

提示

- 将 [灯泡功率] 设置为 [节能] 时可能导致亮度降低，但可延长使用寿命。
- 2 000 小时使用寿命只是个概数，并不保证一定能达到。

灯泡装置更换程序

注意

- 灯泡使用时间一旦超过 2 000 小时([灯泡功率] 设置为 [普通] 时), 打开投影机后只能使用 10 分钟。(► 第 76 页) 在 10 分钟内执行第 20) 至 23) 步程序。
- 如果投影机吊装在天花板上, 请勿正对灯泡装置进行更换, 保持脸部避开灯泡装置。
- 只有在更换灯泡装置时才可打开顶盖。
- 在打开顶盖时不要打开电源。
- 更换灯泡装置时, 一律更换空气过滤器和静电过滤器。
- 牢固安装灯泡装置和灯罩。

- 1) 按照“关闭电源”步骤中的说明(► 第 29 页), 按下 <MAIN POWER> 开关的 <OFF> (关) 边关闭电源, 并从电源插座上取下电源插头, 然后在至少一个小时后, 查看灯泡装置周围的区域是否已冷却。
- 2) 移除与连接端口相连接的视频缆线。

注意

- 如果完全打开顶盖, 可能会碰触到其他连接部件(如视频缆线)并导致损坏。在打开顶盖之前, 务必移除连接的视频缆线等。

- 3) 握住投影机顶盖前角的凸出部件, 轻轻向上推即可打开。

* 投影机吊装在天花板上, 打开 / 关闭顶盖时应站立在投影机的镜头侧。

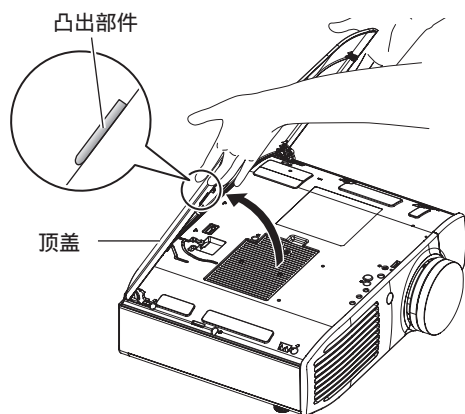

注意

- 请小心不要将顶盖打开太大。有关顶盖脱落时需要执行的操作, 请参阅“装上顶盖”(► 第 79 页)。

- 4) 使用十字螺钉刀松开灯罩固定螺钉, 然后取下灯罩。

* 从投影机慢慢拆下灯罩。

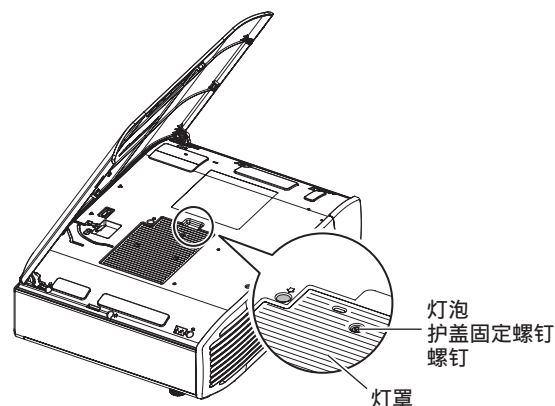

- 5) 使用十字头螺丝刀拧松灯泡组件固定螺钉 (2 颗) 直至螺钉松动。
- 6) 握住灯泡装置柄部, 沿黑色箭头方向移动灯泡装置锁, 小心地将其从投影机中竖直取出。

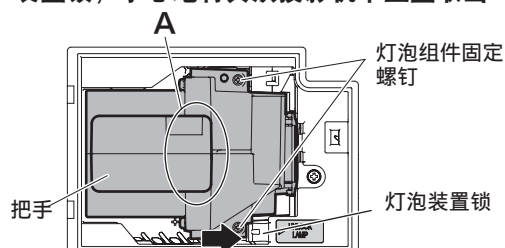

- 7) 更换新灯泡组件时确保插入方向为正确。向下按灯泡装置的顶部, 确保装置安装牢固。使用十字螺钉刀拧紧灯泡装置固定螺钉 (2 颗)。

- 插入灯泡装置时牢牢按住 A 部分。

- 8) 安装好灯罩, 使用十字螺丝刀牢牢拧紧灯罩固定螺钉 (一颗)。

- 9) 合上投影机的顶盖。

- 按照与 3) 中相反的步骤合上顶盖, 然后按下顶盖的中心。

- 10) 将于 2) 中断开的视频缆线与连接端口重新连接。

11) 拆卸空气过滤器盖。

- 使用十字头螺丝刀逆时针旋转空气过滤器盖的固定螺钉直到松脱，然后取下护盖。

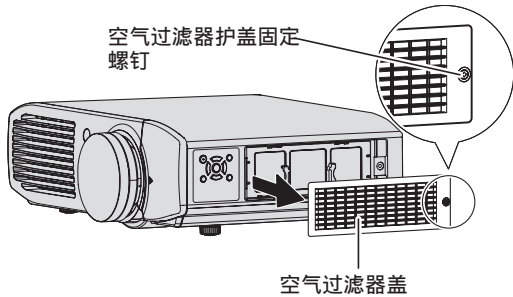

12) 拆卸空气过滤器装置。

- 握住空气过滤器装置的把手，将其从投影机中取出。

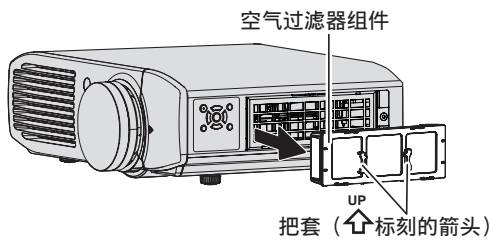

- * 取下空气过滤器装置之后，清除掉投影机空气过滤器装置托架和排气口中的污物或灰尘。

13) 按黑色箭头所指方向按下空气过滤器装置的突出位置并将其从投影机中取出，然后拆下空气过滤器支架。

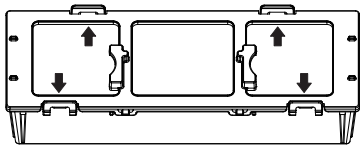

14) 更换空气过滤器 / 静电过滤器。

- 使用新过滤器更换空气过滤器装置中的空气过滤器和静电过滤器。

* 确保按照正确的顺序连接静电过滤器和空气过滤器。

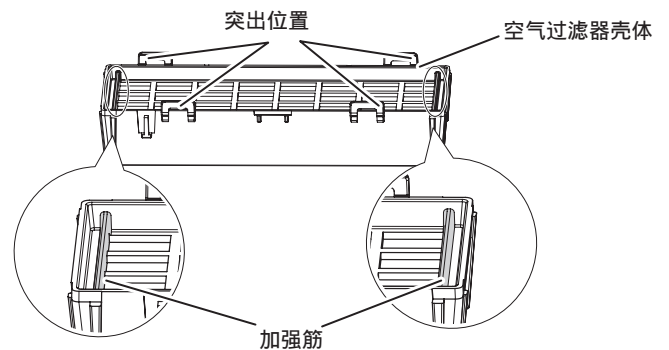
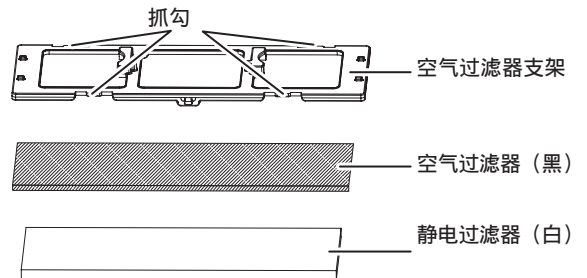

15) 组装空气过滤器装置。

- 首先将静电过滤器（白色）装入壳体中间，确保其边缘没有位于加强筋的顶部；然后装入空气过滤器（黑色），使其四角位于壳体内，然后再安装空气过滤器支架。

* 请小心以确保空气过滤器不会卡在空气过滤器支架和壳体中间。

* 组装空气过滤器装置时，将抓钩与空气过滤器壳体的突出位置和空气过滤器支架对齐。安装空气过滤器支架时，请确保 4 个抓钩正确与空气过滤器壳体的突出位置对准且固定到位。

16) 将空气过滤器装置安装到投影机。

- 采用与 9) 中相反的步骤将空气过滤器装置安装到投影机。

* 按照空气过滤器支架上所标刻的箭头指示的方向 (UP) 将过滤器装置装入投影机直至固定到位。

17) 装上过滤器护盖，然后使用十字螺丝刀紧固空气过滤器护盖固定螺钉（一颗）。

18) 将电源插头插入电源插座，然后按下 <MAIN POWER> 开关侧面的 <ON> 开启电源。

19) 按下投影机或遥控器上的电源 <⏻/|> 按钮开始视频投影。

20) 按下 <MENU> 按钮显示菜单屏幕，使用 ▲▼ 按钮选择 [选项]，然后按下 <ENTER> 按钮。

21) 使用 ▲▼ 按钮选择 [灯泡使用时间]。

22) 按住 <ENTER> 按钮 3 秒钟。

- 即显示 [灯泡使用时间] 屏幕。



23) 使用 ◀▶ 按钮选择 [执行]，然后按下 <ENTER> 按钮。

- 灯泡使用时间重设为“0”，关闭投影机电源。投影机稍后会进入待机模式。

■ 装上顶盖

按下图所示握住顶盖，将铰链与支撑对齐，在按照箭头方向（指向投影机的内侧）推动臂的同时，将其推入凹槽中。

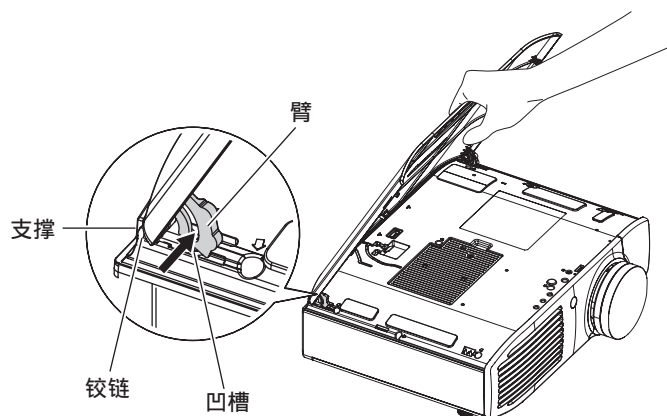

故障排除

重新确认这些要点。
有关详细信息，请参见相关页面。

问题	原因	页码
打不开电源。	● 可能未连接电源线。	27
	● <MAIN POWER> 开关调为 <OFF> (关)。	28
	● 壁式插座可能未供电。	—
	● 断路器可能已断开。	—
	● <TEMP> 指示灯或 <LAMP> 指示灯亮起或闪烁。	71
	● 灯泡装置可能没有正确安装。	77
不显示图像。	● 信号输入源可能没有正确地连接到端子。	25
	● 输入选择设定可能不正确。	33
	● [亮度] 调整设定可能为最小设定。	37
	● 连接到投影机的外部设备可能没有正常工作。	—
	● 可能正在使用 [待机] 功能。	70
	● 镜头盖仍在镜头上。	18
图像模糊。	● 镜头焦点可能没有设置正确。	30
	● 投影机与屏幕的距离可能不正确。	21
	● 镜头可能脏污。	18
	● 投影机可能过度倾斜。	21
颜色苍白或发灰。	● [彩色] 和 [色度] 可能未正确调整。	37
	● 连接到投影机的设备可能没有正常调整。	—
遥控器不工作。	● 电池电量已耗尽。	—
	● 可能没有正确安装电池。	17
	● 投影机上的遥控信号接收器可能被挡住。	17
	● 遥控器可能在操作范围之外。	17
	● 荧光可能正在发生干扰。	—
图像显示不正确。	● [电视制式] 和 [RGB/YC _B C _R] 或 [RGB/YP _B P _R] 选择不正确。	52, 53
	● VCR 或其他信号源可能有问题。	—
	● 正在输入与投影机不兼容的信号。	86
不显示来自于电脑的图像。	● 电缆可能太长 (电缆长度必须小于 10 m)。	—
	● 来自个人电脑的外部视频输出可能不正确。 (可通过同时按下 [Fn] + [F3] 或 [Fn] + [F10] 键更改外部输出设定。电脑类型不同, 实际方法也有所不同; 有关更多详细信息, 请参考随电脑提供的文档。)	—
不显示来自 HDMI 兼容设备的视频或显得混乱。	● HDMI 电缆可能未完全插入。	26
	● 关闭并开启投影机和外部设备的电源。	27
	● 正在输入与投影机不兼容的信号。	86

* 如果在检查上述要点后, 投影机仍无法正常工作, 请与经销商联系。

吊装支架安全措施

- 将投影机安装在天花板上时,请使用松下电器指定的吊装支架(型号: ET-PKA110H(适用于较高的天花板)和 ET-PKA110S(适用于较低的天花板))。
- 吊装支架的安装工作只能由合格的技术人员进行。
- 即使在保修期内,制造商也不会对由于使用未从授权分销商购买的吊装支架或由于环境条件而导致的任何危险或损坏负责。
- 应由合格的技术人员拆下不使用的吊装支架。
- 请务必使用转矩螺丝刀。请勿使用电动螺丝刀或冲击螺丝刀。
- 有关详细信息,请参见吊装支架的安装说明。
- 附件和选购件的型号如有变更,恕不另行通知。

底视图

吊装支架的型号: ET-PKA110H (针对适用于较高的天花板)
ET-PKA110S (针对适用于较低的天花板)

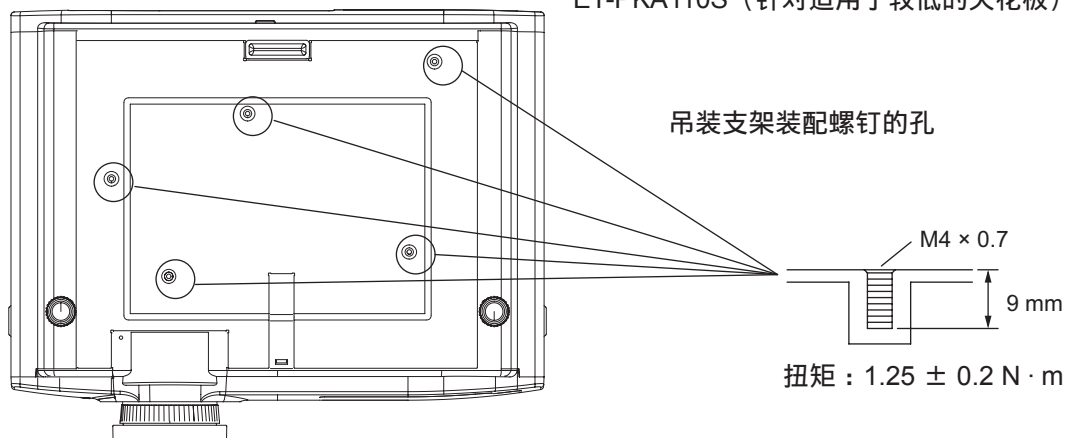

使用 VIERA Link

VIERA Link (HDAVI Control) 通过 VIERA Link 功能连接投影机和设备，使用投影机遥控器能够对家庭影院设备进行轻松控制。

- 本投影机支持“HDAVI Control 5”功能。
但可用的功能取决于所连接设备的 HDAVI Control 版本。请确认所连接设备的 HDAVI Control 版本。
- 即使是其他公司的设备，只要与 HDMI 规范 CEC 兼容，便有机会使用相同的功能。

VIERA Link 功能摘要

■ VIERA Link (仅限 HDMI 连接)

功能 \ 连接的设备	DIGA 刻录机, 具有 VIERA Link 功能	DVD 播放机 / 蓝光光盘播放机, 具有 VIERA Link 功能	HD 摄像机 / LUMIX 相机, 具有 VIERA Link 功能
易于播放 *1	○	○	○
[电源开联动] (➡ 第 69 页)	○	○	○
[电源关联动] (➡ 第 69 页)	○	○	○
[待机省电] (➡ 第 69 页)	○ *3	○ *3	○
[智能自动待机] (➡ 第 69 页)	○ *2	○ *2	○
通过投影机遥控器控制所连接设备的菜单 (➡ 第 84 页)	○ *2	○ *2	○ *2
扬声器控制	—	—	—

*1: 如果 [电源开联动] (➡ 第 69 页) 为 [开], 在外部设备上播放时 (如开启 DIGA 设备时), 本投影机的输入自动打开。

*2: 适用于具有“HDAVI Control 2”或更高版本功能的设备。

*3: 适用于具有“HDAVI Control 4”或更高版本功能的设备。

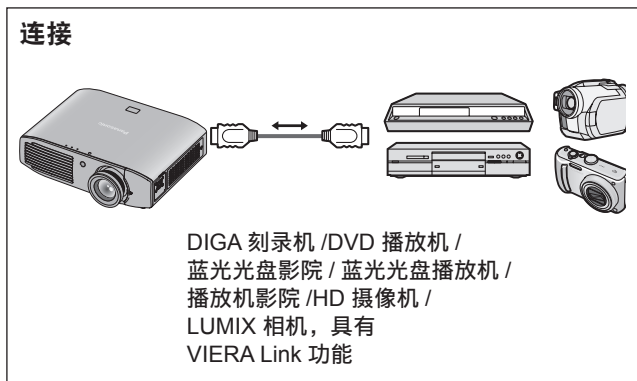

提示

- 除符合 HDMI 标准的 HDMI 高速电缆, 请勿使用其他电缆。
- 连接投影机和“VIERA Link”兼容设备时, 请连接到 HDMI 1/2 输入终端。
- 对于除本投影机之外的其他松下电器产品, 请查看所连接设备的手册以了解有关“VIERA Link”的说明。
- VIERA Link 只能与一个显示屏 (投影机、电视等) 结合使用。

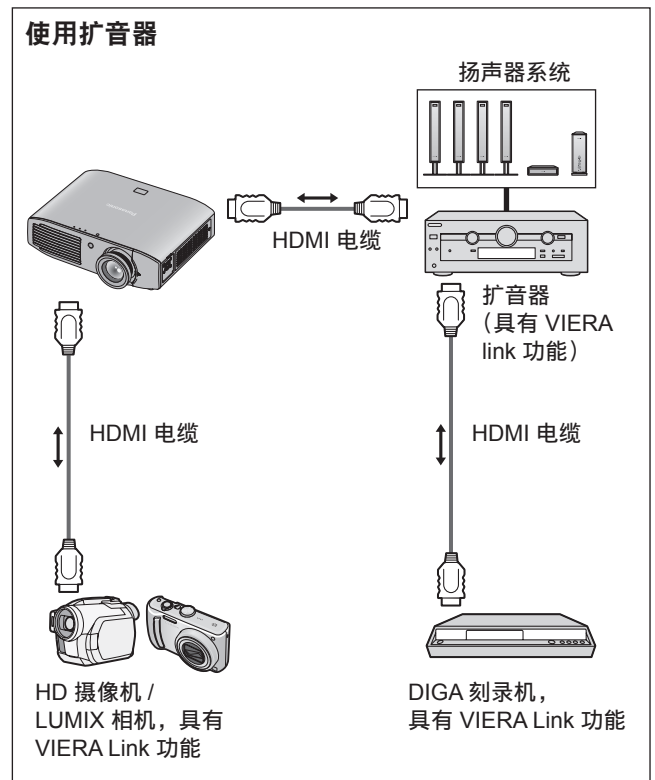

兼容设备的 VIERA Link 控制

“使用 [VIERA LINK 菜单]” (► 第 84 页)

- 下表显示可通过 VIERA Link 控制的兼容设备的最大数量。
其中包括已连接至投影机的连接数。
例如, 连接至扩音器 (通过 HDMI 电缆连接至投影机) 的 DIGA 刻录机。

设备类型	最大数量
刻录机 (DIGA 刻录机等)	3
播放机 (DVD 播放机、蓝光光盘播放机、HD 摄像机、LUMIX 相机、数码相机、播放机影院、蓝光光盘影院等)	3
音频系统 (播放机影院、蓝光光盘影院、扩音器等)	1
调谐器 (电视机顶盒等)	4

VIERA Link “HDAVI Control”

使用 HDMI 电缆连接到设备 (DIGA 刻录机、HD 摄像机、播放机影院、扩音器等) 便于自动进行连接。

这些功能限于包含 “HDAVI Control” 和 “VIERA Link” 的型号。

- 视设备的 HDAVI Control 版本而定, 部分功能不可用。
请确认所连接设备的 HDAVI Control 版本。但即使版本是相同的, 某些功能也可能无法执行。
- VIERA Link “HDAVI Control” 基于由 HDMI 提供的控制功能, 这是一种名为 HDMI CEC (家电控制) 的行业标准, 是一项已开发且已新增的独特功能。
因此, 不能保证其能够与其他制造商的设备 (支持 HDMI CEC) 一同工作。
- 有关其他支持 Link 功能的设备, 请参考各自制造商的手册。
- 有关可应用的松下设备, 请咨询当地的松下经销商。

准备工作

- 使用兼容 HDMI 的完整接线电缆。请勿使用不兼容 HDMI 的电缆。
- 请设置连接的设备。
开启连接的设备。
设置设置菜单中的 [电源开联动]。
(对于这些设置, 请阅读设备的手册。)
- 设置投影机。
开启投影机。
将输入模式设置为 [HDMI 1 IN]、[HDMI 2 IN] 或 [HDMI 3 IN], 并确保图像显示正确。
选择 [选项] 菜单中的 [VIERA LINK 设定]。
如果 [VIERA LINK] 设置为 [开], 则需要先选择 [关], 然后再次切换为 [开] 方可激活 [开] 设置

提示

- 每次发生以下情况时, 必须完成此设置:
 - 首次使用时
 - 添加或重新连接设备时
 - 更改设置时

使用 VIERA Link

■ 使用 [VIERA LINK 菜单]

可通过本投影机的控制装置或遥控器控制所连接设备的某些功能。

- 如果无法操作，请检查设备的设置。
- 有关操作外部设备的详细信息，请参见相关设备的手册。

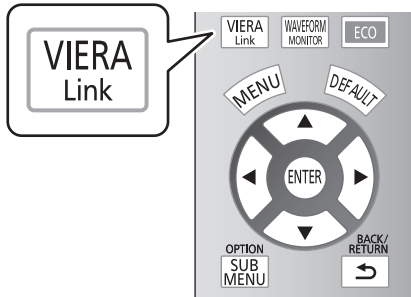

按下 <VIERA LINK> 按钮。
或者，选择 [选项] 菜单中 [其它功能] 的 [VIERA LINK 菜单]，然后按下 <ENTER> 按钮。

- 将显示 [VIERA LINK 菜单] 菜单。

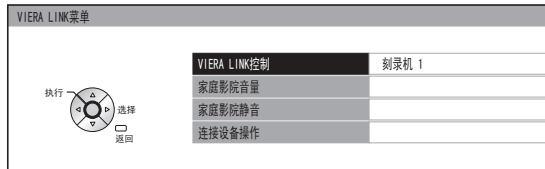

● 访问并使用设备菜单

- 1) 使用 ▲▼ 按钮选择 [VIERA LINK 控制]。
- 2) 使用 ◀▶ 按钮选择想要连接的设备类型。
- 3) 按下 <ENTER> 按钮。
(刻录机 / 播放机 / 家庭影院 / 摄像机 / LUMIX / 数码相机 / 其他)

- [家庭影院] 是一套包括投影机、音响输出设备和视频输出设备的系统。
- [其他] 是指调谐器 (如电视机顶盒)

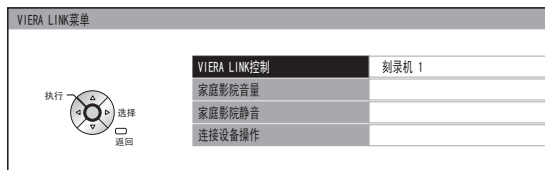

将显示所访问设备的菜单。
(输入模式将自动切换。)

4) 使用设备的菜单。

- 可以使用投影机的控制装置以及遥控器的按钮。
(可以使用的功能具体视所连接的设备而定。)

如果访问非 VIERA Link 设备的设备

VIERA LINK控制 刻录机 1

将显示所连接设备的类型。
可以访问设备菜单，但是无法使用。使用设备的遥控器进行操作。

如果连接有多个刻录机或播放机
最多可同时连接三个刻录机或播放机。

VIERA LINK控制 刻录机 1

刻录机 1 - 3 / 播放机 1 - 3

按照编号最小最先记录的顺序记录连接到本投影机 HDMI 端口 (1/2) 的同类设备。
例如，如果两个刻录机分别连接到 HDMI1 和 HDMI2，那么连接到 HDMI1 的刻录机显示为 [刻录机 1]，连接到 HDMI2 的刻录机显示为 [刻录机 2]。

提示

- 某些操作可能因设备的不同而不可用。在这种情况下，请使用设备的遥控器进行操作。
(彩色按钮操作，如更改蓝光光盘刻录机的电视节目日期，不能使用投影机遥控器控制。)

● [家庭影院音量]

可以使用投影机遥控器调整影院扬声器的音量。

- 如果不能调整音量，请检查设备的设置。

1) 使用 ▲▼ 按钮选择 [家庭影院音量]。

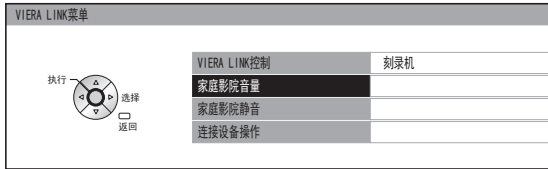

2) 按下 <ENTER> 按钮。

- 将显示音量控制条。



提示

- 音量控制条的设计可能有所不同，具体视所连接的设备而定。

3) 按下 ◀▶ 可调整设备的音量。

提示

- 根据所连接的设备，扬声器功能可能不能正确操作。
- 切换输入模式时，在开始的几秒钟内可能没有图像或声音。
- HDAVI Control 5 是用于 HDAVI Control 兼容设备的松下最新标准（截止 2011 年 8 月）。

● [家庭影院静音]

可以使用投影机的遥控器将影院扬声器静音。

- 如果不能将扬声器静音，请检查设备的设置。

1) 使用 ▲▼ 按钮选择 [家庭影院静音]。

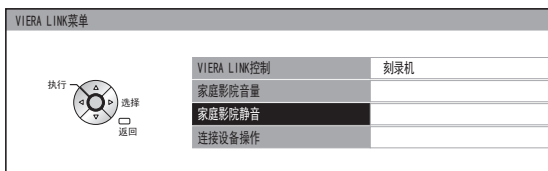

2) 按下 <ENTER> 按钮。

- 再次按下 <ENTER> 按钮取消静音。

● [连接设备操作]

从支持 VIERA Link 的第三方外部设备使用 HDMI 输入播放视频时，可以显示遥控屏幕并通过投影机遥控器控制外部设备。

1) 使用 ▲▼ 按钮选择 [连接设备操作]。

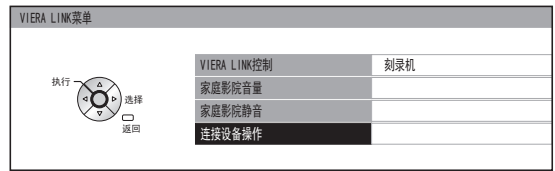

2) 按下 <ENTER> 按钮。

- 遥控器图像将显示在屏幕上。按照此图像对设备进行操作。



兼容信号一览表

下表指定与投影机相兼容的信号类型。

格式：V：VIDEO, S：S-VIDEO, R：RGB, Y：YCbCr/YpPr, H：HDMI

模式	信号模式	显示分辨率(点数) *1	扫描频率		点时钟频率 (MHz)	格式	HDMI 连接 与播放 兼容性	
			H (kHz)	V (Hz)				
NTSC/NTSC 4.43/ PAL-M/PAL60	—	720 × 480i	15.7	59.9	—	V/S	—	
PAL/PAL-N/SECAM	—	720 × 576i	15.6	50.0	—		—	
525i (480i)	480i	720 × 480i	15.7	59.9	13.5	R/Y	—	
625i (576i)	576i	720 × 576i	15.6	50.0	13.5		—	
525p (480p)	480p	720 × 483	31.5	59.9	27.0	R/Y/H	○	
625p (576p)	576p	720 × 576	31.3	50.0	27.0		○	
750 (720)/60p	720/60p	1 280 × 720	45.0	60.0	74.3		○	
750 (720)/50p	720/50p	1 280 × 720	37.5	50.0	74.3		○	
1 125 (1 080)/60i	1 080/60i	1 920 × 1 080i	33.8	60.0	74.3		○	
1 125 (1 080)/50i	1 080/50i	1 920 × 1 080i	28.1	50.0	74.3		○	
1 125 (1 080)/24p	1 080/24p	1 920 × 1 080	27.0	24.0	74.3		○	
1 125 (1 080)/60p	1 080/60p	1 920 × 1 080	67.5	60.0	148.5		○	
1 125 (1 080)/50p	1 080/50p	1 920 × 1 080	56.3	50.0	148.5		○	
VGA	VGA60	640 × 480	31.5	59.9	25.2		R	—
	VGA75	640 × 480	37.5	75.0	31.5			—
	VGA85	640 × 480	43.3	85.0	36.0			—
SVGA	SVGA56	800 × 600	35.2	56.3	36.0	—		
	SVGA60	800 × 600	37.9	60.3	40.0	—		
	SVGA72	800 × 600	48.1	72.2	50.0	—		
	SVGA75	800 × 600	46.9	75.0	49.5	—		
	SVGA85	800 × 600	53.7	85.1	56.3	—		
XGA	XGA60	1 024 × 768	48.4	60.0	65.0	—		
	XGA70	1 024 × 768	56.5	70.1	75.0	—		
	XGA75	1 024 × 768	60.0	75.0	78.8	—		
	XGA85	1 024 × 768	68.7	85.0	94.5	—		
MXGA	MXGA70	1 152 × 864	64.0	70.0	94.2	—		
	MXGA75	1 152 × 864	67.5	74.9	108.0	—		
1 280 × 720	1 280 × 720/60	1 280 × 720	44.8	59.9	74.5	—		
1 280 × 768	1 280 × 768/60	1 280 × 768	47.8	59.9	79.5	—		
1 280 × 800	1 280 × 800/60	1 280 × 800	49.7	59.8	83.5	—		
SXGA	SXGA60	1 280 × 1 024	64.0	60.0	108.0	—		
SXGA+	SXGA+60	1 400 × 1 050	65.2	60.0	122.6	—		
WXGA+	WXGA+60	1 440 × 900	55.9	59.9	106.5	—		
1 920 × 1 080	1 920 × 1 080/60	1 920 × 1 080 ^{*2}	66.6	59.9	138.5	—		
	1 920 × 1 080/50	1 920 × 1 080	55.6	49.9	141.5	—		
WUXGA	WUXGA60RB	1 920 × 1 200 ^{*2}	74.0	60.0	154.0	—		

*1：分辨率之后的“i”表示隔行信号。

*2：兼容 VESA CVT-RB（降低消隐）。

提示

- PT-AR100EH 显示器的显示点数为 1 920 x 1 080。
将分辨率转换为符合投影机显示之后，可以投影分辨率不同的信号。
- 连接隔行扫描信号时，投影图像上可能会出现闪烁。

串行端口

位于投影机接口板的串口和 RS-232C 接口规格相符，因此投影机能被与该接口相连的个人电脑控制。

连接

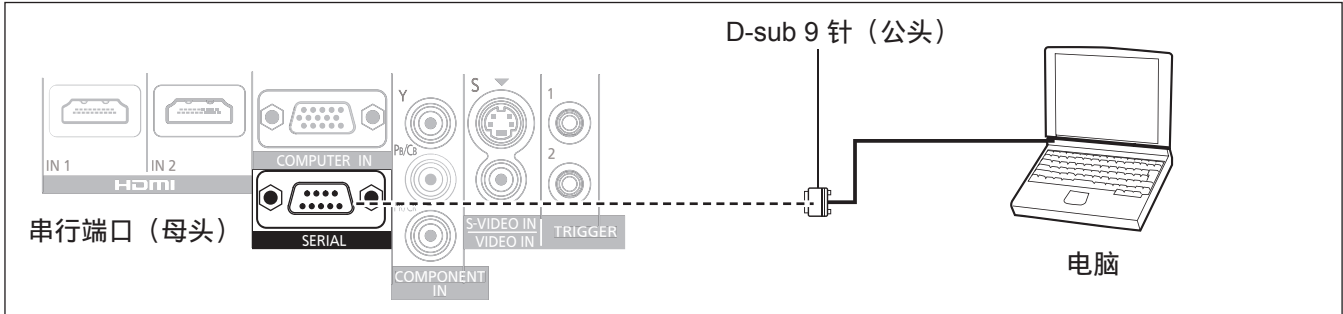

插针分配及信号名称

D-sub 9 针 (外视图)	插针号码	信号名称	内容
	(1)	—	NC
	(2)	TXD	传输的数据
	(3)	RXD	接收的数据
	(4)	—	NC
	(5)	GND	地线
	(6)	—	NC
	(7)	RTS	内部连接
	(8)	CTS	
	(9)	—	NC

通讯设定

信号振幅	RS-232C
同步方法	异步
波特率	9 600 bps
奇偶校验	无

字符长度	8 位
停止位	1 位
X 参数	无
S 参数	无

基本格式

<table border="1"> <tr> <td>STX</td> <td>命令</td> <td>:</td> <td>参数</td> <td>ETX</td> </tr> <tr> <td>起始字节 (02h)</td> <td>3 字节</td> <td>1 字节</td> <td>1 字节 - 4 字节</td> <td>结束 (03h)</td> </tr> </table>	STX	命令	:	参数	ETX	起始字节 (02h)	3 字节	1 字节	1 字节 - 4 字节	结束 (03h)	<p>从电脑传输的数据以 STX 开始,继续传输到“指令”、“参数”,然后以 ETX 结束。 可根据需要添加参数。</p>
STX	命令	:	参数	ETX							
起始字节 (02h)	3 字节	1 字节	1 字节 - 4 字节	结束 (03h)							

注意

- 在点亮灯泡的 10 秒钟内，投影机不能接收任何指令。等待 10 秒钟后再发送指令。
- 如果发送多个指令，在发送下一个指令前，检查是否已接收到投影机对前一个信号的反馈信息。
- 发送一个不需要参数的指令时，无需冒号 (:) 标记。

提示

- 如果发送一个错误指令，那么将从投影机反馈 ER401 指令到个人电脑上。

■ 电缆规格

(当连接到个人电脑时)

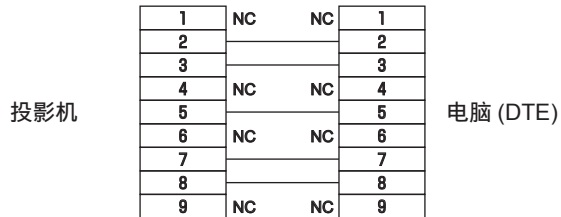

■ 控制指令

如下从电脑控制此投影机时命令可用。

<投影机控制指令>

命令	控制内容	备注
PON	电源开	在待机模式中，将忽略除 PON 指令以外的所有指令。
POF	关闭电源	在灯泡“开”控制期间，将忽略 PON 指令。 ●在冷却风扇正在工作时关闭灯泡后，如果收到 PON 指令，则在大约 85 秒钟前，灯泡不会立即恢复到打开状态，以便保护灯泡。
IIS	切换输入	参数 CP1 = COMPONENT IN SVD = S-VIDEO IN VID = VIDEO IN HD1 = HDMI 1 IN HD2 = HDMI 2 IN RG1 = COMPUTER IN
OMN	菜单	显示主菜单。
OEN	执行	在菜单模式中激活选择的项。
OBK	返回	返回上一级菜单或从菜单模式退出。
OCU OCD OCL OCR	导航按钮 (▲▼◀▶)	OCU = ▲ 游标 OCD = ▼ 游标 OCL = ◀ 游标 OCR = ▶ 游标
OST	DEFAULT	重设为出厂时的默认设定。(▶ 第 32 页)
OFZ	画面冻结	冻结投影的屏幕。(▶ 第 70 页) 0 = 关, 1 = 开
FC1	功能按钮	激活指定到遥控器的 <FUNCTION> 按钮的功能。
OSH	待机	暂时关闭投影。 发送指令以在“开”和“关”之间切换。(▶ 第 70 页) 请勿在开 / 关之间迅速切换。 当待机功能开启时，只要收到任何一个指令，此功能即关闭。
OVM	图像	激活 [图像] 菜单。发送指令以切换菜单项。 (▶ 第 37 页)
OWM	波形	参数 0 = 关 1 = 全屏扫描 (亮度信号) 2 = 全屏扫描 (红色) 3 = 全屏扫描 (绿色) 4 = 全屏扫描 (蓝色) 5 = 信号线扫描 (亮度信号) 6 = 信号线扫描 (红色) 7 = 信号线扫描 (绿色) 8 = 信号线扫描 (蓝色)
VS1	显示比率	切换显示比率。每次发送该命令时，将会切换显示比率。 (▶ 第 56 页)
VPM	图像模式	切换 [图像模式]。(▶ 第 37 页) 参数 NOR = 正常 DYN = 动态 GM1 = 游戏 1 GM2 = 游戏 2 709 = REC709 CN1 = 电影 1 VCN2 = 亮环境电影模式
OOT	自动关机时间	设置持续多长时间之后自动切断电源。(▶ 第 68 页) 0 = 关 1 = 60 分钟 2 = 90 分钟 3 = 120 分钟 4 = 150 分钟 5 = 180 分钟 6 = 210 分钟 7 = 240 分钟
OEC	节能模式管理	显示 [节能模式管理] 菜单屏幕。

规格

下表说明投影机的规格。

电源	交流电 100 - 240 V 50 Hz/60 Hz	
功耗	低于 350 W 在待机期间 (风扇停止工作时): 0.08 W	
电流	4.2 A - 1.5 A	
液晶板	面板尺寸 (对角线)	18.7 mm (0.74")
	显示比率	16 : 9
	显示方式	3 片式透过型液晶板 (RGB)
	驱动方式	有源矩阵方式
	像素	2 073 600 (1 920 x 1 080) x 3 个面板
镜头	手动变焦 (2x)/ 手动聚焦 F 2.0 - 3.4, f 21.5 mm - 43.0 mm	
灯泡	UHM 灯泡 (280 W)	
亮度 *1	2 800 lm	
工作环境	温度	0 °C - 40 °C (32 °F - 104 °F) [高原模式] (► 第 66 页) 设置为 [开] 时: 0 °C - 35 °C (32 °F - 95 °F)
	湿度	20% - 80% (无结露)
扫描频率 *2 (对于 RGB 信号)	水平扫描频率	15 kHz - 74 kHz
	垂直扫描频率	24 Hz - 85 Hz
	点时钟频率	低于 154 MHz
COMPONENT (YPbPr) 信号	525i (480i), 625i (576i), 525p (480p), 625p (576p), 750 (720)/60p, 750 (720)/50p, 1 125 (1 080)/60i, 1 125 (1 080)/50i, 1 125 (1 080)/60p, 1 125 (1 080)/50p, 1 125 (1 080)/24p	
彩色系统	7 (NTSC/NTSC 4.43/PAL/PAL-M/PAL-N/PAL60/SECAM)	
投影尺寸	1.02 m - 7.62 m (40" - 300")	
投影距离	1.1 m - 17.5 m (3'8" - 57'3") (16:9 大小)	
屏幕显示比率	16 : 9	
安装	正投 / 地装、正投 / 吊装、背投 / 地装、背投 / 吊装 (菜单选择方法)	

*1. 有关亮度、照度均匀性的测量方法依照 ISO21118 国际标准制定。

*2. 有关使用本投影机可投射的视频信号的详细信息, 请参阅“信号一览表”(► 第 86 页)。

端口	S-VIDEO IN	1 套, Mini DIN 4p Y: 1.0 V [p-p], C: 0.286 V [p-p], 75 Ω
	VIDEO IN	1 套, RCA 针插口 1.0 V [p-p], 75 Ω
	COMPUTER IN	1 套, D-sub HD 15 针 (母头) (RGB 信号)
		R.G.B. 0.7 V [p-p], 75 Ω
		G.SYNC 1.0 V [p-p], 75 Ω
		HD/SYNC*1 TTL 高阻抗, 兼容自动正 / 负极
	VD*1 TTL 高阻抗, 兼容自动正 / 负极	
	(Y, P _B /C _B , P _R /C _R 信号)	
Y: 1.0 V [p-p] (包括同步信号), 75 Ω		
P _B /C _B , P _R /C _R 0.7 V [p-p], 75 Ω		
COMPONENT IN	1 套, RCA 针插口 x 3	
Y: 1.0 V [p-p] (包括同步信号), 75 Ω		
P _B /C _B , P _R /C _R 0.7 V [p-p], 75 Ω		
HDMI IN	2 套, 19 针 HDMI 接头 (与 HDCP/HDAVI Control 版本 5 相容)	
串口	1 套, D-sub 9 针 RS-232C 兼容	
触发端口	2 套, 单声道迷你插口, DC 12 V, 最大 100 mA (通过菜单操作, 可选输入和输出。)	
机箱	树脂成型品 (PC+ABS)	
尺寸	长度	470 mm (18 1/2")
	高度	151 mm (5 15/16")
	宽度	380 mm (14 31/32")
重量	约 8.6 kg (18.96 lbs.)*2	
认证	EN60950-1、EN55022、EN61000-3-2、EN61000-3-3、EN55024	
遥控器	电源	直流 3 V (AA/R6/LR6 电池 x 2)
	操作范围	约 7 m (23') (直接在信号接收器的前面操作时)
	重量	125 g (4.4 ozs.) (包括电池)
	尺寸	宽度
长度		138 mm (5 7/16")
高度		28.3 mm (1 1/8") (不包括凸出部分的表面)

*1. HD/SYNC 和 VD 终端不接收三电平同步信号。

*2. 平均值。重量随单件产品而有所不同。

规格

尺寸

单位 : mm

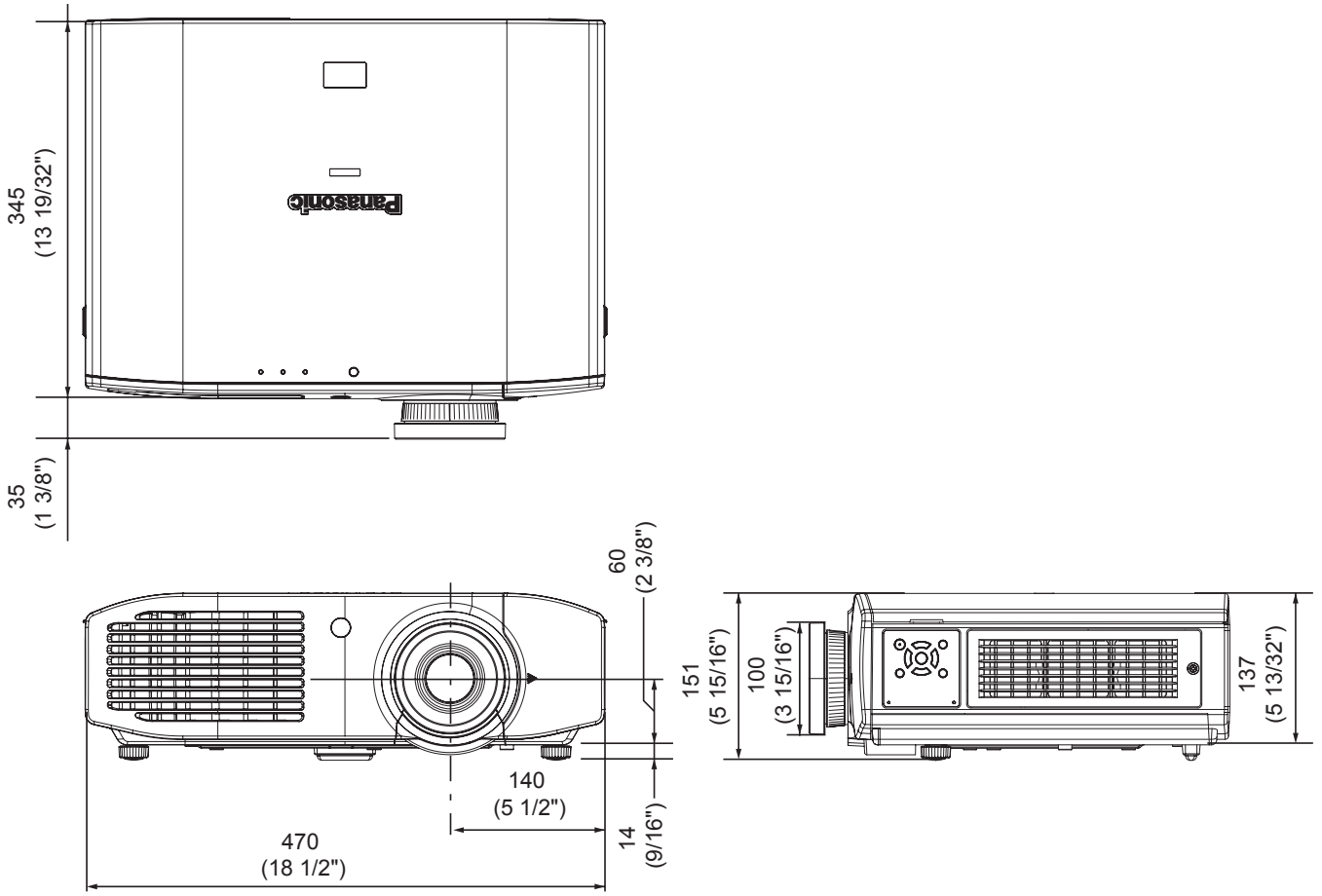

索引

数字			
2 画面调整	41		
A			
安装时的注意事项	13		
B			
保养和更换	73		
背景色	63		
C			
菜单导航	34		
菜单类型	63		
菜单列表	35		
菜单位置	63		
彩色	37		
测试模式	70		
尺寸	92		
串行端口	87		
触发端口 1/2 设定	65		
垂直图像位置	61		
垂直位置	55		
CINEMA REALITY	52		
D			
待机	70		
待机省电	69		
打开 / 关闭投影机	27		
灯泡功率	66		
灯泡使用时间	70		
灯泡指示灯 <LAMP>	72		
灯泡装置	75		
DETAIL CLARITY	52		
电视制式	52		
点时钟	55		
电源关联动	69		
电源开联动	69		
电源线	27		
电源指示灯	27		
吊装支架安全措施	81		
定位	23		
动态光圈	38		
对比度	37, 46		
F			
附件	16		
FUNCTION	33		
G			
高级菜单	42		
高原模式	66		
功能按钮	68		
管理镜头调整设置	31		
关于报废处理	15		
关于投影机	17		
规格	90		
故障排除	80		
H			
HDMI 信号振幅	64		
黑屏联动	67		
画面冻结	70		
环境亮度感应设定	67		
J			
伽玛调整	42		
降噪	46		
兼容信号一览表	86		
加载已保存的设置	32		
节能管理	67		
节能模式管理	33		
节能设定	67		
记录保存	53, 59		
记录编辑	60		
记录读取	54, 59		
记录名称更改	54		
记录删除	54		
静电过滤器	75		
镜头移位	23		
K			
开机 LOGO 显示	64		
空气过滤器	75		
空气过滤器组件	73		
控制指令	88		
L			
亮度	37, 46		
连接	25		
LIGHT HARMONIZER	38		
M			
MENU	34		
MOTION EFFECT	47		
MPEG 降噪	46		
O			
OVER SCAN	58		
P			
屏幕区域记录	59		
Q			
前端可调支架与投影角度	22		
切换输入信号	33		
清洁投影机	73		
请先阅读本节!	6		
其它功能	70		
R			
RGB/YC _B C _R	53		
RGB/YP _B Pr	53		
锐度	38		
S			
色彩管理	47		
色度	37		
色温设定	38		
上端屏蔽量	62		
设为默认设定	32		
设置	20		
使用时的注意事项	13, 15		
使用 VIERA Link	82		
时钟相位	55		
水平图像位置	61		
水平位置	55		
输入向导	63		
输入信号波形监视器	39		
输入自动搜索	64		
T			
调节图像	31		
梯形矫正	58		
投影方法	64		
投影机机身	18		
投影图像	30		
投影相关事项	21		
图像	35		
图像记录	53		
图像模式	37		
V			
VIERA LINK	68		
VIERA LINK 菜单	32, 70		
VIERA LINK 设定	68		
W			
位置	35		
温度指示灯 <TEMP>	71		
WSS	58		
无信号时灯泡节能	67		
X			
下端屏蔽量	62		
显示比率	55		
显示波形监视器	32		
显示菜单	63		
显示画面时间控制	64		
显示 [VIERA LINK 菜单] 菜单	32		
信号模式	54		
选购件	16		
选项	36		
选择图像模式	31		
x.v.Color	52		
Y			
遥控器	17, 31		
右端屏蔽量	62		
运输时的注意事项	13		
语言	36		
Z			
智能自动待机	69		
装上顶盖	79		
子菜单	33		
自动关机时间	68		
自动切换设定	61		
自动设置	58		
左端屏蔽量	61		

■ 在欧盟以外其它国家的废物处置信息



这些符号仅在欧盟有效。
如果要废弃此产品，请与当地相关机构或经销商联系，获取正确的废弃方法。



Panasonic Corporation

Web Site : <http://panasonic.net/avc/projector/>

© Panasonic Corporation 2011

M1011KM0 -KI