

Istruzioni per l'uso Manuale di funzionamento

Proiettore LCD **Uso commerciale**

Modello n. **PT-EZ770Z**
PT-EW730Z
PT-EX800Z

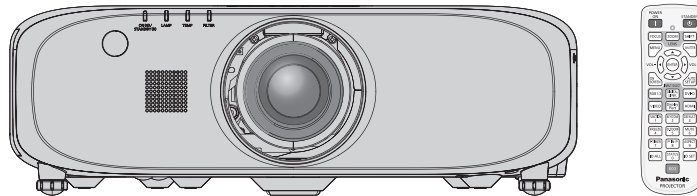

Grazie per aver acquistato questo prodotto Panasonic.

- Il presente manuale è valido per tutti i modelli, indipendentemente dai suffissi del numero di modello.
 - Senza L: Obiettivo zoom standard fornito
 - Con L: Obiettivo venduto separatamente
- Prima di utilizzare il prodotto, leggere attentamente le istruzioni e custodire il manuale per consultazioni future.
- Prima di utilizzare il prodotto, assicurarsi di leggere “Avviso importante per la sicurezza” (➔ pagine 2 a 7).



Avviso importante per la sicurezza

AVVERTENZA: QUEST'APPARECCHIO DEVE ESSERE MESSO ELETTRICAMENTE A TERRA.

AVVERTENZA: Per evitare danni che possano essere causa d'incendio o scossa elettrica, non esporre l'apparecchio a pioggia o umidità.
Questo dispositivo non è stato concepito per essere utilizzato nel campo visivo diretto delle postazioni di visualizzazione. Per evitare fastidiosi riflessi nelle postazioni di visualizzazione, questo dispositivo non deve essere collocato nel campo visivo diretto.
Il dispositivo non è inteso per essere utilizzato in una postazione video in conformità con BildscharbV.

Il livello di pressione del suono alla posizione d'ascolto dell'operatore è uguale o inferiore a 70 dB (A) secondo ISO 7779.

AVVERTENZA:

1. Scollegare la spina dalla presa elettrica se non si usa il proiettore per un periodo di tempo prolungato.
2. Per evitare scosse elettriche, non rimuovere la copertura. All'interno non ci sono componenti che possono essere riparati dall'utente. Per l'assistenza rivolgersi esclusivamente a tecnici specializzati.
3. Non rimuovere lo spinotto di messa a terra dalla spina di alimentazione. Questo apparecchio è dotato di una spina di alimentazione tripolare del tipo con messa a terra. La spina entrerà soltanto in una presa di alimentazione del tipo con messa a terra. Questa struttura risponde a una funzione di sicurezza. Se non è possibile inserire la spina nella presa, contattare un elettricista. Non interferire con la funzione della spina con messa a terra.

AVVERTENZA:

Questa apparecchiatura è conforme alla Classe A della norma CISPR32.
In ambienti residenziali questa apparecchiatura potrebbe causare interferenze radio.

ATTENZIONE: Per garantire la conformità continua, seguire le istruzioni di installazione allegate. comprese le istruzioni sull'utilizzo del cavo di alimentazione fornito e dei cavi di interfaccia schermati per il collegamento a un computer o a una periferica. Inoltre, eventuali cambiamenti o modifiche non autorizzate a questa apparecchiatura potrebbero invalidarne il diritto di utilizzo da parte dell'utente.

Il presente dispositivo è pensato per la protezione delle immagini su uno schermo e così via e non è destinato a essere utilizzato come illuminazione interna in un ambiente domestico.

Direttiva 2009/125/EC

AVVERTENZE:

■ ALIMENTAZIONE

La presa elettrica o o l'interruttore di circuito devono essere installati in prossimità dell'apparecchio e devono essere facilmente accessibili in caso di anomalie. Se si verificano i seguenti problemi, scollegare immediatamente l'alimentazione.

L'uso continuato del proiettore in queste condizioni provoca incendio o scosse elettriche.

- Se oggetti estranei o acqua entrano nel proiettore, scollegare l'alimentazione.
- Se il proiettore cade o l'alloggiamento si rompe, scollegare l'alimentazione.
- Se si nota la presenza di fumo, odori o rumori strani che provengono dal proiettore, scollegare l'alimentazione.

Contattare un centro di assistenza autorizzato per le riparazioni e non cercare di riparare il proiettore da soli.

Durante un temporale, non toccare il proiettore o il cavo.

Ciò potrebbe provocare scosse elettriche.

Non effettuare nessuna azione che possa danneggiare il cavo di alimentazione o la spina di alimentazione.

Se si impiega un cavo di alimentazione danneggiato, sono possibili scosse elettriche, corto circuito o incendio.

- Non danneggiare il cavo di alimentazione, nè eseguire alcuna modifica a quest'ultimo, Evitare di collocarlo in prossimità di oggetti caldi, non piegarlo né torcerlo eccessivamente, non collocare oggetti pesanti su di esso né avvolgerlo formando un fascio.

Chiedere ad un centro di assistenza autorizzato di eseguire tutte le riparazioni necessarie al cavo di alimentazione.

Inserire saldamente e fino alla base la spina di alimentazione nella presa a muro e il connettore di alimentazione nel terminale del proiettore.

Se la spina non è inserita correttamente, potranno verificarsi scosse elettriche e surriscaldamento.

- Non utilizzare spine danneggiate o prese a muro non fissate correttamente alla parete.

Non utilizzare cavi diversi da quello di alimentazione in dotazione.

L'inosservanza di ciò provocherà incendi o scosse elettriche. Non utilizzare cavi di alimentazione diversi da quello in dotazione. L'utilizzo di cavi di alimentazione diversi da quello in dotazione può provocare incendi o scosse elettriche.

Pulire la spina di alimentazione regolarmente per evitare che si copra di polvere.

L'inosservanza di ciò provocherà un incendio.

- Se si forma polvere sulla spina di alimentazione, l'umidità che ne risulta può danneggiare l'isolamento.
- Se non si usa il proiettore per un lungo periodo di tempo, estrarre la spina di alimentazione dalla presa elettrica.

Estrarre la spina di alimentazione dalla presa elettrica e pulirla con un panno asciutto regolarmente.

Non maneggiare la spina o il connettore di alimentazione con le mani bagnate.

L'inosservanza di ciò provocherà scosse elettriche.

Non sovraccaricare la presa elettrica.

In caso di sovraccarico dell'alimentazione (per es. si usano troppi adattatori), si può verificare surriscaldamento con conseguente incendio.

■ USO/INSTALLAZIONE

Non collocare il proiettore su materiali morbidi come tappeti o materiali spugnosi.

Il proiettore potrebbe surriscaldarsi al punto da provocare bruciature, incendi o danni al proiettore.

Non installare il proiettore in luoghi umidi o polverosi o soggetti a fumo oleoso o vapore, per esempio in bagno.

L'uso del proiettore in tali condizioni potrebbe causare incendi, scosse elettriche o deterioramento dei componenti. Il deterioramento dei componenti (ad esempio dei supporti di fissaggio a soffitto) potrebbe causare la caduta del proiettore montato a soffitto.

Non installare questo proiettore in una posizione che non sia abbastanza forte per sostenere il peso del proiettore o su una superficie in pendenza o instabile.

L'inosservanza di ciò potrebbe far cadere o rovesciare il proiettore provocando gravi infortuni o danni.

AVVERTENZE:

Non coprire le prese d'aria e le uscite di aerazione.

Il proiettore potrebbe surriscaldarsi al punto da provocare un incendio o danneggiarsi.

- Non collocare il proiettore in luoghi stretti o mal ventilati.
- Non collocare il proiettore su tessuti o carte, in quanto questi materiali potrebbero essere risucchiati nella presa d'aria.
- Lasciare libero almeno 1 m (40") di spazio tra qualsiasi muro o altro oggetto e le uscite di aerazione ed almeno 50 cm (20") di spazio tra qualsiasi muro o altro oggetto e le prese d'aria.

Non mettere le mani o altri oggetti vicino all'uscita di aerazione.

Farlo potrebbe provocare lesioni o danneggiare le mani o altri oggetti.

- Dall'uscita di aerazione fuoriesce aria calda. Non avvicinare le mani, il viso o oggetti che non sopportano il calore all'uscita di aerazione.

Non guardare né esporre la pelle al fascio di luce emesso dall'obiettivo quando il proiettore è in uso.

Farlo può provocare ustioni o perdita della vista.

- L'obiettivo del proiettore emette luce di elevata intensità. Non guardare né mettere le mani direttamente in questa luce.
- Evitare che i bambini guardino direttamente nell'obiettivo. Inoltre, spegnere il proiettore e scollegare la spina di alimentazione quando ci si allontana dal proiettore.

Non cercare in nessun caso di modificare o smontare il proiettore.

All'interno del proiettore sono presenti componenti ad alta tensione che potrebbero provocare incendi o scosse elettriche.

- Per qualsiasi intervento di controllo, regolazione e riparazione, rivolgersi ad un centro di assistenza autorizzato.

Non proiettare un'immagine con il copriobiettivo in dotazione montato.

Una simile azione può provocare un incendio.

Evitare l'ingresso di oggetti metallici, materiali infiammabili o liquidi all'interno del proiettore. Evitare che il proiettore si bagni.

Questo può provocare cortocircuiti, surriscaldamento e causare incendi, folgorazioni e il guasto del proiettore.

- Non collocare mai contenitori con liquidi oppure oggetti metallici in prossimità del proiettore.
- Qualora si verificasse l'ingresso di liquidi nel proiettore, rivolgersi al rivenditore.
- Prestare particolare attenzione ai bambini.

Utilizzare il supporto da soffitto specificato da Panasonic Connect Co., Ltd.

L'uso di supporti di montaggio a soffitto diversi da quello specificato potrebbe causare delle cadute.

- Fissare sempre il cavetto di sicurezza fornito al supporto da soffitto per evitare la caduta del proiettore.

Le operazioni di installazione, ad esempio il supporto da soffitto, dovranno essere eseguite esclusivamente da tecnici qualificati.

Se l'installazione non è eseguita e assicurata in modo corretto, può provocare lesioni o incidenti, come scosse elettriche.

- Assicurarsi di utilizzare il cavo fornito con il supporto di montaggio a soffitto come misura di sicurezza extra per evitare che il proiettore cada. (Installare in una posizione diversa dal supporto di montaggio a soffitto).

AVVERTENZE:

■ ACCESSORI

Non usare né maneggiare le batterie in modo scorretto, far riferimento a quanto segue.

L'inosservanza di questa prescrizione può causare ustioni, perdite, surriscaldamento, esplosione o principio di incendio da parte delle batterie.

- Utilizzare batterie AAA/R03/LR03.
- Non utilizzare batterie diverse da quelle specificate.
- Non utilizzare batterie ricaricabili.
- Non smontare batterie a secco.
- Non riscaldare le batterie né gettarle in acqua o fuoco.
- Evitare che i terminali + e – delle batterie entrino in contatto con oggetti metallici come collane o forcine per i capelli.
- Non conservare o trasportare le batterie insieme ad oggetti metallici.
- Conservare le batterie in un sacchetto di plastica e tenerlo lontano da oggetti metallici.
- Accertarsi che le polarità (+ e –) siano disposte correttamente quando si inseriscono le batterie.
- Non usare batterie nuove insieme ad altre vecchie né mischiare tipi diversi di batterie.
- Non usare batterie con la copertura esterna staccata o rimossa.

Se la batteria perde del fluido, non toccare a mani nude e osservare le misure che seguono, se necessario.

- Il fluido della batteria sulla pelle o sugli abiti può provocare infiammazioni della pelle stessa o lesioni. Sciacquare con acqua pulita e richiedere subito l'intervento medico.
- Se il fluido della batteria entra negli occhi può provocare la perdita della vista. In questo caso, non sfregare gli occhi. Sciacquare con acqua pulita e richiedere subito l'intervento medico.

Non rimuovere le viti non specificate nel corso della sostituzione di una lampada.

Ciò può causare scosse elettriche, ustioni o lesioni.

Non smontare l'unità lampada.

Se la lampada si rompe, può provocare lesioni.

Sostituzione della lampada

La lampada contiene gas ad alta pressione. Se maneggiata in modo errato, potrebbe esplodere provocando lesioni o incidenti gravi.

- La lampada può esplodere facilmente se sbattuta contro oggetti duri o se cade.
- Prima di sostituire la lampada, spegnere la corrente e accertarsi di scollegare la spina di alimentazione dalla presa a muro. L'inosservanza di questa prescrizione potrebbe provocare esplosioni o scosse elettriche.
- Prima di procedere con la sostituzione della lampada, spegnere il proiettore ed attendere il raffreddamento della lampada esausta per almeno un'ora in modo da evitare il pericolo di ustioni.

Utilizzare il cavo di alimentazione fornito esclusivamente con questo proiettore e mai con apparecchi diversi.

- L'utilizzo del cavo di alimentazione fornito con apparecchi diversi dal proiettore può provocare cortocircuiti o surriscaldamenti e causare incendi o folgorazioni.

Tenere le batterie fuori dalla portata dei bambini (AAA/R03/LR03).

Nel caso fossero ingeriti accidentalmente, si potrebbero verificare dei danni fisici.

- Se ingoiata, richiedere subito l'intervento medico.

Rimuovere tempestivamente le batterie esaurite dal telecomando.

- Se vengono lasciate nel telecomando, potrebbero perdere i fluidi interni, surriscaldarsi o esplodere.

PRECAUZIONI:

■ ALIMENTAZIONE

Quando si scollega il cavo di alimentazione, mantenere ferma la spina e il cavo di alimentazione.
Se il cavo viene tirato, potrebbe danneggiarsi, con conseguente rischio di incendi, cortocircuiti o scosse elettriche.

Quando si prevede di non utilizzare il proiettore per prolungati periodi di tempo, scollegare la spina di alimentazione dalla presa a muro.

L'inosservanza di questa indicazione potrebbe causare un incendio o scosse elettriche.

Disinserire sempre la spina di alimentazione dalla presa a parete prima di eseguire qualsiasi operazione di pulizia o sostituzione sull'apparecchio.

L'inosservanza di questa indicazione potrebbe causare scosse elettriche.

■ USO/INSTALLAZIONE

Non collocare altri oggetti pesanti sul proiettore.

L'inosservanza di questa prescrizione potrebbe rendere instabile il proiettore. La caduta del proiettore può provocare danni o infortuni. Il proiettore si danneggia o si deforma.

Non usare l'unità come appoggio.

Sussiste il rischio di caduta o l'unità potrebbe rompersi e provocare lesioni.

- Evitare che i bambini si mettano in piedi o seduti sul proiettore.

Non collocare il proiettore in ambienti troppo caldi.

Farlo può provocare il deterioramento dell'alloggiamento esterno o dei componenti interni o causare incendi.

- Prestare particolare attenzione agli ambienti esposti alla luce del sole diretta o vicino alle stufe.

Non mettere le mani nelle aperture dietro all'obiettivo quando si estrae l'obiettivo.

La mancata osservanza di ciò può provocare lesioni.

Non stare in piedi di fronte all'obiettivo quando si usa il proiettore.

Così facendo si possono danneggiare o bruciare i vestiti.

- Una luce estremamente potente viene emessa dall'obiettivo del proiettore.

Non posizionare oggetti di fronte all'obiettivo quando si usa il proiettore.

Così facendo si possono danneggiare tali oggetti e causare il malfunzionamento del set.

- Una luce estremamente potente viene emessa dall'obiettivo del proiettore.

Scollegare sempre tutti i cavi prima di spostare il proiettore.

Lo spostamento del proiettore quando i cavi sono ancora collegati, potrebbe provocarne il danneggiamento, con il conseguente rischio di incendi o scosse elettriche.

Nel montare il proiettore sul soffitto, tenere le viti di montaggio e il cavo di alimentazione lontano da eventuali parti metalliche nel soffitto.

Il contatto con parti metalliche nel soffitto può provocare scosse elettriche.

■ ACCESSORI

Non usare la vecchia unità lampada.

Usarla può provocare l'esplosione della lampada.

In caso di rottura della lampada, ventilare immediatamente la stanza. Non toccare i frammenti rotti né avvicinare il volto ad essi.

L'inosservanza di tale prescrizione può causare l'inalazione da parte dell'utente del gas rilasciato al momento della rottura della lampada, che contiene una quantità di mercurio simile a quella delle lampade a fluorescenza.

- Se si pensa di aver assorbito il gas o che quest'ultimo penetrato in occhi o bocca, rivolgersi immediatamente ad un medico.
- Richiedere la sostituzione dell'unità lampada al proprio rivenditore e controllare l'interno del proiettore.

Quando si prevede di non utilizzare il proiettore per un lungo periodo di tempo, rimuovere le batterie dal telecomando.

L'inosservanza di questa prescrizione può causare perdite dalle batterie, surriscaldamenti, principi di incendi o esplosioni, che potrebbero dar luogo a incendi o a contaminazione dell'area circostante.

PRECAUZIONI:

■ MANUTENZIONE

Non montare il filtro dell'aria mentre è ancora bagnato.

Questo può provocare folgorazioni o guasti.

- Dopo la pulizia, asciugare completamente i filtri dell'aria prima di rimontarli.

Chiedere al rivenditore di provvedere una volta all'anno alla pulizia dell'interno del proiettore.

L'uso continuato in presenza di un accumulo di polvere all'interno del proiettore potrebbe dar luogo a incendi.

- Dopo aver lavato il filtro dell'aria, asciugarlo con cura prima di attaccarlo al proiettore.

Rimozione delle batterie

Batterie del telecomando

1. Premere la linguetta e sollevare il coperchio.

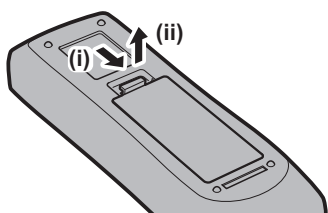

2. Rimuovere le batterie.

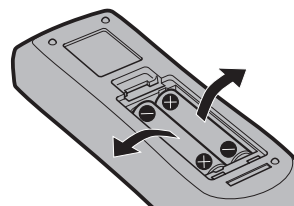

■ Marchi

- Windows, Windows Vista e Internet Explorer sono marchi registrati o marchi di Microsoft Corporation negli Stati Uniti e in altri paesi.
- Macintosh e Mac, macOS, OS X e Safari sono marchi di Apple Inc. registrati negli Stati Uniti e in altri paesi.
- PJLink™ è un marchio registrato o depositato in Giappone, negli Stati Uniti e in altri paesi o aree geografiche.
- I termini HDMI e High-Definition Multimedia Interface HDMI e il logo HDMI sono marchi o marchi registrati di HDMI Licensing Administrator, Inc. negli Stati Uniti e in altri paesi.
- VESA e DisplayPort sono marchi o marchi registrati di Video Electronics Standards Association.
- Crestron Connected, il logo Crestron Connected, Crestron Fusion, Crestron RoomView e RoomView sono marchi o marchi registrati di Crestron Electronics, Inc. negli Stati Uniti e/o in altri paesi.
- Adobe, Acrobat, Flash Player e Reader sono marchi registrati o marchi di Adobe Systems Incorporated negli Stati Uniti e/o in altro Paesi.
- Alcuni dei font tipografici utilizzati nel menu sullo schermo sono font bitmap Ricoh, prodotti e venduti da Ricoh Company, Ltd.
- Tutti gli altri nomi, nomi di aziende e nomi di prodotti menzionati nel presente manuale sono marchi o marchi registrati dei rispettivi proprietari.
I simboli ® e ™ non sono riportati nel presente manuale.

■ Illustrazioni del manuale

- Le illustrazioni relative al proiettore, allo schermo e ad altri componenti potrebbero variare rispetto al prodotto effettivo.

■ Pagine di riferimento

- Nel presente manuale, le pagine di riferimento sono indicate con (➔ pagina 00).

■ Terminologia

- In questo manuale, l'accessorio "Unità telecomando senza fili/cablato" si riferisce come "telecomando".

Caratteristiche del proiettore

Alti luminanza e alto contrasto

- ▶ Un'alta luminanza di 7 500 lm*1 e un alto contrasto di 5 000:1 sono raggiunti grazie a un sistema ottico e a un sistema di pilotaggio della lampada davvero unici.

*1 Per PT-EX800Z
7 000 lm per PT-EW730Z e 6 500 lm per il PT-EZ770Z

Impostazione facile ed altamente flessibile

- ▶ L'impostazione facile ed altamente flessibile viene ottenuta grazie alla compatibilità DIGITAL LINK, da una funzione di spostamento dell'obiettivo elettrica e da una gamma di vari obiettivi opzionali.

Costi di mantenimento ridotti

- ▶ I costi di mantenimento sono ridotti grazie all'uso di un filtro a lunga durata e di un intervallo raccomandato di sostituzione della lampada di 4 500 H*1.

*1 Quando [ALIM.LAMPADA] è impostato su [ECO2]. Questo tempo è solo il target per la sostituzione e non la durata della garanzia.

Gestione più efficiente del consumo energetico tramite la funzione ECO

- ▶ L'alimentazione della lampada è ottimizzata in base all'immagine in ingresso.*1 Il consumo di corrente è anche ridotto grazie all'ottimizzazione dell'alimentazione della lampada a seconda della luminosità della posizione di installazione di impostazione, lo stato dei segnali di ingresso e lo stato di muto del video.*2

*1 Quando [ALIM.LAMPADA] è impostato su [AUTO].

*2 Quando [GESTIONE ECO] è impostato su [ON].

Procedura rapida

Per dettagli, fare riferimento alle pagine corrispondenti.

1. **Impostare il proiettore.**
(⇒ pagina 30)



2. **Collegare l'Obiettivo di proiezione.**
(⇒ pagina 38)



3. **Collegarlo a dispositivi esterni.**
(⇒ pagina 39)



4. **Collegare il cavo di alimentazione.**
(⇒ pagina 45)



5. **Accendere il proiettore.**
(⇒ pagina 46)



6. **Effettuare le impostazioni iniziali.**
(⇒ pagina 20)

- Questi sono i passaggi da svolgere la prima volta in cui si accende il proiettore dopo l'acquisto dello stesso.



7. **Selezionare il segnale di ingresso.**
(⇒ pagina 49)



8. **Regolare l'immagine.**
(⇒ pagina 49)

Contenuti

Leggere attentamente la sezione “Avviso importante per la sicurezza” da pagina 2.

Avviso importante per la sicurezza 2

Capitolo 1 Preparazione

Precauzioni per l'uso	14
Precauzioni per il trasporto.....	14
Precauzioni per l'installazione.....	14
Sicurezza.....	16
DIGITAL LINK.....	16
Precauzioni per l'uso.....	16
Smaltimento.....	17
Accessori.....	18
Accessori opzionali.....	19
Display d'avvio	20
Regolazione della messa a fuoco.....	20
Impostazione iniziale (lingua display).....	20
Impostazione iniziale (impostazione dell'installazione).....	21
Impostazione iniziale (modalità standby).....	21
Impostazione iniziale (impostazione dello schermo).....	22
Informazioni sul proiettore	23
Telecomando.....	23
Corpo del proiettore.....	24
Uso del telecomando	27
Inserimento e rimozione delle batterie.....	27
Impostazione del numero ID del telecomando.....	27
Collegamento al proiettore con un cavo.....	28
Capitolo 2 Introduzione	
Impostazioni	30
Modalità di installazione.....	30
Componenti per montaggio a soffitto (opzionali).....	30
Grandezza dell'immagine proiettata e raggio di azione.....	31
Regolazione dei piedini regolabili.....	37
Rimozione/collegamento dell'Obiettivo di proiezione	38
Rimozione dell'Obiettivo di proiezione.....	38
Collegamento dell'Obiettivo di proiezione.....	38
Collegamento	39
Prima del collegamento.....	39
Esempio di collegamento: apparecchio AV.....	41
Esempio di collegamento: computer.....	41
Esempio di collegamento: trasmettitore cavo incrociato.....	42

Capitolo 3 Operazioni di base

Accensione/spegnimento del proiettore	45
Collegamento del cavo di alimentazione.....	45
Indicatore di alimentazione.....	45
Accensione del proiettore.....	46
Effettuare regolazioni e selezioni.....	47
Spegnimento del proiettore.....	48
Funzione di spegnimento diretto.....	48
Proiezione	49
Selezione del segnale di ingresso.....	49
Regolazione di messa a fuoco, zoom e spostamento.....	49
Spostamento dell'obiettivo nella posizione iniziale.....	50
Intervallo di regolazione tramite lo spostamento della posizione dell'obiettivo (spostamento ottico).....	50
Uso del telecomando	51
Commutazione dell'ingresso.....	51
Uso della funzione otturatore.....	51
Uso della funzione mute.....	52
Regolazione del volume.....	52
Uso della funzione di blocco.....	52
Uso della funzione di display su schermo.....	52
Uso della funzione di timer per la presentazione.....	53
Uso della funzione di impostazione automatica.....	53
Uso della funzione di correzione della distorsione trapezoidale.....	54
Uso della funzione di zoom digitale.....	54
Commutazione del rapporto aspetto dell'immagine.....	54
Uso della funzione P IN P.....	55
Uso del pulsante funzione.....	55
Uso della funzione di stato.....	55
Uso della funzione di gestione ECO.....	55

Capitolo 4 Impostazioni

Navigazione nei menu	57
Navigazione tra i menu.....	57
Menu principale.....	58
Sotto-menu.....	59

Contenuti

Menu [IMMAGINE]	62	Menu [IMPOSTAZIONI PROIETTORE]	87
[MODO IMMAGINE]	62	[ID PROIETTORE]	87
[CONTRASTO]	62	[MODO DI PROIEZIONE]	87
[LUMINOSITÀ]	63	[GESTIONE ECO]	87
[COLORE]	63	[PIANIFICAZIONE]	89
[TINTA]	63	[STARTUP INPUT VIDEO]	91
[TEMPERATURA COLORE]	63	[RS-232C]	91
[GAMMA]	65	[MODALITÀ REMOTE2]	93
[DETTAGLIO]	65	[TASTO FUNZIONE]	93
[RIDUZIONE RUMORE]	65	[SETTAGGIO AUDIO]	93
[DIAFRAMMA]	65	[STATO]	95
[DAYLIGHT VIEW]	66	[DATA E ORA]	96
[SELETTORE SISTEMA]	66	[SALVARE TUTTI I DATI UTENTE]	97
Video compatibile a sRGB	67	[CARICARE TUTTI I DATI UTENTE]	97
Menu [POSIZIONE]	68	[INIZIALIZZAZIONE]	97
[SPOSTAMENTO]	68	[PASSWORD DI SERVIZIO]	98
[ASPETTO]	68	Menu [P IN P]	99
[ZOOM]	69	Usò della funzione P IN P	99
[PHASE CLOCK]	70	Menu [SCHERMATA DI TEST]	101
[KEYSTONE]	70	[SCHERMATA DI TEST]	101
Menu [MENU AVANZATO]	72	Menu [LISTA SEGNALI REGISTRATI]	102
[DIGITAL CINEMA REALITY]	72	Registrazione di nuovi segnali	102
[CANCELLA]	72	Ridenominazione di segnali registrati	102
[IMMETTI RISOLUZIONE]	73	Espansione dell'intervallo di blocco del segnale	103
[POSIZIONE ARRESTO]	73	103
[POSIZIONE RASTER]	74	Protezione del segnale registrato	103
Menu [VISUALIZZA LINGUA(LANGUAGE)]	75	Eliminazione del segnale registrato	103
Cambiare la lingua del display	75	Sottomemoria	104
Menu [OPZIONI VISUALIZZAZIONE]	76	Menu [SICUREZZA]	105
[REGOLAZIONE DEL COLORE]	76	[PASSWORD SICUREZZA]	105
[CORREZIONE COLORE]	76	[MODIFICA PASSWORD SICUREZZA]	105
[IMPOSTAZIONI SCHERMO]	77	[SETTAGGIO SCHERMO]	106
[SEGNALE AUTOMATICO]	77	[CHANGEMENT DE TEXTE]	106
[SETUP AUTOMATICO]	77	[BLOCCO MENU]	106
[RGB IN]	78	[MENU BLOCCO PASSWORD]	107
[DVI-D IN]	79	[IMPOSTAZIONE DISPOSITIVO DI CONTROLLO]	107
[HDMI IN]	79	Menu [RETE]	108
[DIGITAL LINK IN]	80	[MODO DIGITAL LINK]	108
[DisplayPort IN]	80	[SET UP DIGITAL LINK]	108
[ON-SCREEN DISPLAY]	81	[STATO DIGITAL LINK]	109
[SETTAGGIO "CLOSED CAPTION"] (solo ingresso segnale NTSC o 480i YC _B C _R)	82	[IMPOSTAZIONE RETE]	109
[COLORE SFONDO]	83	[CONTROLLO RETE]	110
[STARTUP LOGO]	83	[STATO RETE]	110
[IMPOSTAZIONI OTTURATORE]	83	[DIGITAL INTERFACE BOX]	110
[TIMER PRESENTAZIONE]	84	Collegamenti di rete	111
[FERMO IMMAGINE]	85	Collegamento a un trasmettitore cavo incrociato	111
[ZOOM DIGITALE]	86	Accesso tramite browser web	112

Capitolo 5 Manutenzione

Indicatori di lampada/temperatura/filtro	129
Quando un indicatore si accende	129
Manutenzione/sostituzione	131
Prima dell'esecuzione della manutenzione/ sostituzione	131
Manutenzione	131
Sostituzione dell'unità	133
Risoluzione dei problemi	136

Capitolo 6 Appendice

Informazioni tecniche	139
Protocollo PJLink	139
Comandi di controllo mediante LAN	140
Terminale <SERIAL IN>	142
Terminale <REMOTE 2 IN>	145
Elenco combinazione display a due finestre	146
Operazioni [MENU BLOCCO PASSWORD]	147
Elenco segnali compatibili	148
Specifiche	151
Dimensioni	154
Precauzioni per il Supporto di montaggio a soffitto	155
Indice	156

Capitolo 1 Preparazione

Questo capitolo descrive le cose da sapere o da verificare prima di utilizzare il proiettore.

Precauzioni per l'uso

Precauzioni per il trasporto

- Se il proiettore è stato acquistato con l'obiettivo zoom standard, rimuovere il cuscinetto dell'obiettivo prima dell'uso e conservarlo per usi futuri. Quando si trasporta il proiettore, spostare l'obiettivo nella posizione di partenza, quindi riposizionare il cuscinetto dell'obiettivo e il copriobiettivo.

Se il proiettore è stato acquistato con l'obiettivo venduto separatamente, rimuovere la copertura del foro dell'obiettivo prima dell'uso e conservarlo per usi futuri. Quando si trasporta il proiettore, spostare l'obiettivo di proiezione nella posizione di partenza, rimuovere l'obiettivo di proiezione e quindi collegare la copertura del foro dell'obiettivo.

Per i passaggi per spostare l'obiettivo verso la posizione iniziale, consultare "Spostamento dell'obiettivo nella posizione iniziale" (➔ pagina 50).

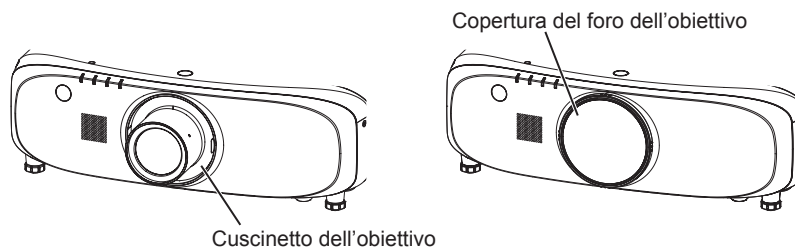

- Quando si trasporta il proiettore, reggerlo saldamente dal fondo ed evitare vibrazioni eccessive e impatti. Possono danneggiare le componenti interne e portare a disfunzioni.
- Non trasportare il proiettore con i piedini regolabili estesi. Ciò potrebbe provocare il danneggiamento dei piedini regolabili.

Precauzioni per l'installazione

■ Non installare il proiettore all'aperto.

Il proiettore è progettato esclusivamente per uso interno.

■ Non posizionare il proiettore nei luoghi seguenti.

- Luoghi in cui possono verificarsi vibrazioni e impatti, per esempio in automobile o in altri veicoli: ciò potrebbe causare danni alle componenti interne o malfunzionamento.
- In prossimità dell'uscita di un condizionatore d'aria: in base alle condizioni di utilizzo, in rari casi la schermata potrebbe fluttuare a causa dell'aria riscaldata proveniente dall'uscita di aerazione o a causa dell'aria calda o raffreddata proveniente dal condizionatore d'aria. Accertarsi che l'aria in uscita dal proiettore o da altre apparecchiature, o quella proveniente dal condizionatore d'aria, non sia diretta verso la parte anteriore del proiettore.
- Luoghi con fluttuazioni nette di temperatura, tipo in prossimità di luci (lampade da studio): agire in tal modo può accorciare la durata della lampada, o portare a deformazioni dell'alloggiamento esterno a causa del calore, provocando malfunzionamenti.

La temperatura dell'ambiente operativo del proiettore deve essere tra 0 °C (32 °F) e 45 °C (113 °F) in caso di uso ad altitudini inferiori a 1 400 m (4 593') sopra il livello del mare e tra 0 °C (32 °F) e 40 °C (104 °F) in caso di uso ad altitudini elevate (comprese tra 1 400 m (4 593') e 2 700 m (8 858') sul livello del mare).

- In prossimità di linee di alimentazione ad alta tensione o di motori: ciò potrebbe interferire con il funzionamento del proiettore.

■ Accertarsi di chiedere la presenza di un tecnico specializzato o del rivenditore per l'installazione del proiettore al soffitto.

Il Supporto di montaggio a soffitto opzionale è necessario.

Modello n.: ET-PKE200H (per soffitti alti), ET-PKE200S (per soffitti bassi), ET-PKE200B (Staffa di montaggio del proiettore)

■ Richiedere l'intervento di un tecnico qualificato o del rivenditore per l'installazione dei cavi necessari alla connessione DIGITAL LINK.

Se le caratteristiche di trasmissione dei cavi non vengono sfruttate adeguatamente a causa di un'installazione non corretta, immagini e suoni potrebbero risultare distorti.

■ Il proiettore potrebbe non funzionare correttamente a causa di forti onde radio provenienti da una stazione radiofonica o da un apparecchio radio.

Se vicino al luogo di installazione è presente una struttura o un'apparecchiatura che emette forti onde radio, installare il proiettore a una distanza sufficientemente lontana dalla fonte di tali onde. In alternativa, avvolgere il cavo LAN collegato al terminale <DIGITAL LINK/LAN> con un foglio o un tubo metallico, collegato a terra ad entrambi i lati.

■ Obiettivo di proiezione

Accertarsi di utilizzare l'obiettivo zoom standard in dotazione con il proiettore (solo PT-EZ770Z, PT-EW730Z, PT-EX800Z) oppure l'obiettivo di proiezione specificato (opzionale). L'obiettivo zoom standard in dotazione con le serie PT-EZ570, serie PT-EW630, serie PT-EW530, serie PT-EX600, serie PT-EX500 è diverso dall'obiettivo di questo proiettore. Facendone uso potrebbero verificarsi malfunzionamenti o danni. Non utilizzarlo.

■ Regolazione della messa a fuoco

L'obiettivo di proiezione è influenzato dal punto di vista termico dalla luce proveniente dalla fonte di luce, rendendo la messa a fuoco instabile nel periodo immediatamente successivo all'accensione. Prima di regolare la messa a fuoco dell'obiettivo, attendere almeno 30 minuti con l'immagine proiettata.

■ Non installare il proiettore ad altitudini di 2 700 m (8 858') o superiori sopra il livello del mare.

In tal caso potrebbe ridursi la durata utile dei componenti interni con possibilità di malfunzionamenti.

■ Non utilizzare il proiettore inclinato verso destra o verso sinistra.

L'uso del proiettore con un'angolazione in verticale superiore a 15° potrebbe ridurre la vita di servizio del prodotto o provocare malfunzionamenti.

■ Precauzioni quando si imposta il proiettore

- Quando si installa e si utilizza il proiettore con un metodo diverso dall'installazione su supporto per pavimento mediante piedini regolabili, fissare il proiettore con i quattro fori delle viti per montaggio a soffitto (come mostrato in figura). (Diametro vite: M6, profondità filetto all'interno del set: 12 mm (15/32"), coppia di torsione: $4 \pm 0,5$ N·m)
Evitare che resti spazio vuoto tra la superficie di impostazione e i fori delle viti per montaggio a soffitto sulla parte inferiore del proiettore, ad esempio, inserendo distanziatori (metallici) tra loro.

Fori delle viti per montaggio a soffitto (M6)

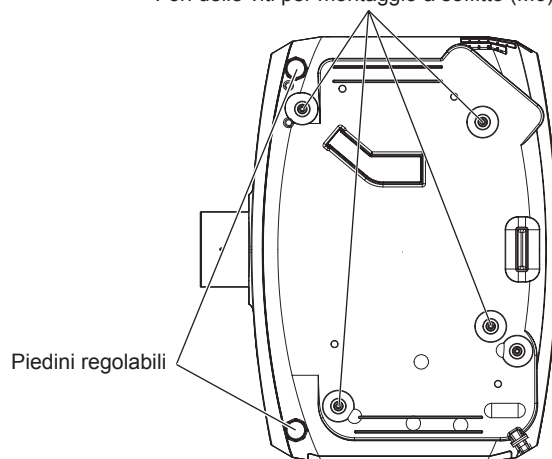

La posizione dei fori delle viti per il montaggio a soffitto e dei piedini regolabili

- Utilizzare i piedini regolabili solo per l'installazione su supporto a pavimento e per regolare l'angolazione. L'uso per scopi diversi potrebbe danneggiare il proiettore.
- Non impilare i proiettori uno sopra l'altro.
- Non utilizzare il proiettore supportandolo dalla parte superiore.
- Non utilizzare il proiettore inclinandolo di un angolo superiore a $\pm 15^\circ$ rispetto al piano orizzontale.
- Non bloccare le bocchette di ventilazione (in ingresso e in uscita) del proiettore.

- Evitare che l'aria riscaldata o raffreddata dall'impianto di condizionamento colpisca direttamente le bocchette di ventilazione (in ingresso e in uscita) del proiettore.

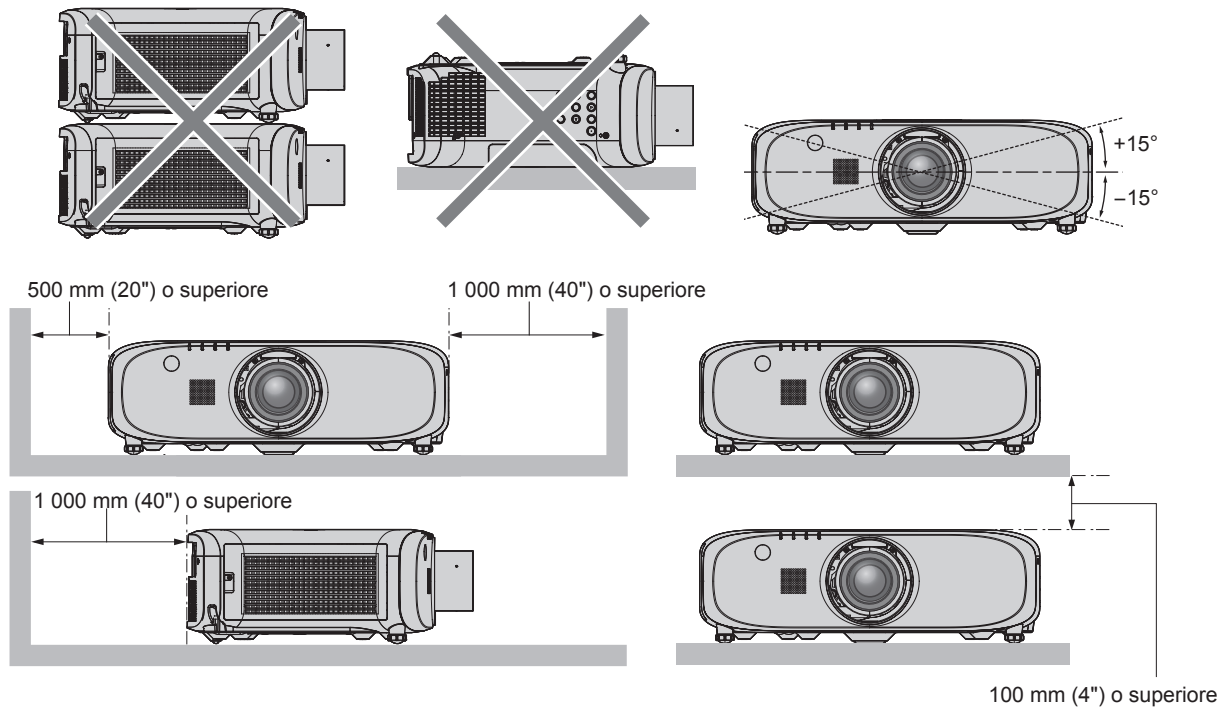

- Non installare il proiettore in spazi ristretti.

In caso di installazione del proiettore in uno spazio limitato, fornire separatamente un impianto di condizionamento d'aria o di ventilazione. L'aria calda in uscita potrebbe accumularsi se la ventilazione non è sufficiente, facendo scattare il circuito di protezione del proiettore.

Sicurezza

Quando si usa questo prodotto, adottare misure di sicurezza contro i seguenti incidenti.

- Informazioni personali fatte trapelare attraverso questo prodotto
- Funzionamento non autorizzato di questo prodotto da terze parti che agiscono in malafede
- Interferenza o arresto di questo prodotto da terze parti che agiscono in malafede

Prendere le necessarie misure di sicurezza. (➔ pagine 105, 124)

- Rendere la propria password quanto più difficile possibile da indovinare.
- Cambiare regolarmente la password.
- Panasonic Connect Co., Ltd. o le sue società affiliate non chiederanno mai direttamente la vostra password. Non divulgare la password in caso si ricevano richieste di questo tipo.
- La rete di collegamento deve essere resa sicura da un firewall, ecc.
- Impostare una password per il controllo web e limitare gli utenti che possono accedere.

DIGITAL LINK

"DIGITAL LINK" è una tecnologia che utilizza un cavo incrociato per trasmettere segnali video, audio, Ethernet e di controllo seriale.

Il proiettore supporta il Selettore audio/video digitale (Modello n.: ET-YFB100G) opzionale e il "trasmettitore XTP" di Extron Electronics. Per il trasmettitore cavo incrociato di altri produttori di cui è stata fatta la verifica di funzionamento con il proiettore, visitare il sito web (<https://panasonic.net/cns/projector/>). Si noti che la verifica per le unità di altri produttori è stata fatta per le voci impostate da Panasonic Connect Co., Ltd. e non tutte le operazioni sono state verificate. Per gli eventuali problemi di funzionamento o di prestazione provocati dalle unità di altri produttori, contattare i rispettivi produttori.

Precauzioni per l'uso

■ Per ottenere una buona qualità dell'immagine

- Per poter visionare una bella immagine con contrasto più alto, preparare un ambiente appropriato. Tirare le tende o chiudere gli scuri delle finestre e spegnere eventuali luci artificiali vicine allo schermo per impedire che la luce esterna o la luce delle lampade interne si rifletta sullo schermo.

■ Non toccare la superficie dell'Obiettivo di proiezione a mani nude.

Se la superficie dell'Obiettivo di proiezione viene sporcata da impronte digitali o altro, l'effetto sarà ingrandito e proiettato sullo schermo.

Collegare il copriobiettivo in dotazione con il proiettore o l'Obiettivo di proiezione opzionale quando non si utilizza il proiettore.

■ Pannello LCD

- Il pannello LCD è un componente di precisione. Si noti che, in rari casi, pixel ad alta precisione potrebbero mancare o essere sempre illuminati. Si noti che tali fenomeni non indicano un malfunzionamento. Se le immagini statiche sono proiettate a lungo, sul pannello LCD potrebbe rimanere un'immagine residua. Notare che l'immagine residua può non scomparire.

■ Componenti ottici

Quando la temperatura dell'ambiente operativo è alta oppure negli ambienti in cui è presente molta polvere o fumo di sigaretta, ecc., il ciclo di sostituzione del pannello LCD, del pannello di deflessione e di altri componenti ottici potrebbe essere più breve anche se utilizzato da meno di un anno. Consultare il rivenditore per i dettagli.

■ Non spostare il proiettore né sottoporlo a vibrazioni o impatti mentre è in funzione.

In tal caso potrebbe ridursi la durata utile del motore incorporato.

■ Lampada

La fonte di luce del proiettore è una lampada a vapori di mercurio ad alta pressione.

Una lampada ai vapori di mercurio ad alta pressione ha le seguenti caratteristiche.

- La luminanza della lampada diminuisce con la durata di uso.
- La lampada potrebbe scoppiare con un forte suono o la sua durata di servizio potrebbe essere abbreviata a causa di shock, scheggiatura o degradazione dovuti all'accumulo di tempo di utilizzo.
- La durata della vita di servizio della lampada varia sensibilmente a seconda delle differenze individuali e delle condizioni d'uso. In particolare, l'uso continuo per 12 ore o più e accensione e spegnimento frequenti dell'alimentazione danneggiano sensibilmente la lampada influenzando sulla durata della sua vita di servizio.
- In rari casi, le lampade possono scoppiare poco dopo l'avvio della proiezione.
- Il rischio che scoppi aumenti quando la lampada è usata oltre il tempo di sostituzione. Assicurarsi di sostituire regolarmente l'unità lampada.
("Quando sostituire l'unità lampada" (➔ pagina 133), "Come sostituire l'unità lampada" (➔ pagina 134))
- Se la lampada scoppia, il gas contenuto al suo interno viene rilasciato sotto forma di fumo.
- Si raccomanda di conservare l'Unità lampada di ricambio in caso si verifichino imprevisti.

■ Collegamenti con computer e dispositivi esterni

- Nel collegare un computer o un'unità esterna, leggere con attenzione questo manuale per quanto riguarda l'uso dei cavi di alimentazione e di cavi schermati.

Smaltimento

Per smaltire questo prodotto, chiedere alle autorità locali o al rivenditore informazioni sui metodi per un corretto smaltimento.

La lampada contiene mercurio. Per lo smaltimento delle unità lampada usate, contattare le autorità locali o il rivenditore per le informazioni sui metodi per un corretto smaltimento.

Accessori

Accertarsi che i seguenti accessori siano in dotazione con il proiettore. I numeri racchiusi in < > indicano il numero di accessori.

Unità telecomando senza fili/cablato <1>
(N2QAYA000105)



Copertura del foro dell'obiettivo <1>
(Solo modelli con obiettivo opzionale)
(Collegato al proiettore al momento dell'acquisto)
(6103619194)

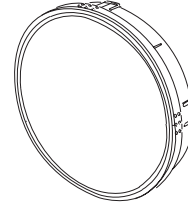

Cavo di alimentazione
(TXFSX01RXQZ)

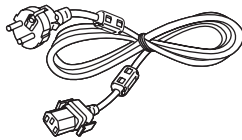

(TXFSX01RWDZ)

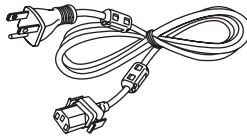

(TXFSX01RXRZ)

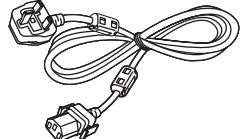

(TXFSX02UTRZ)

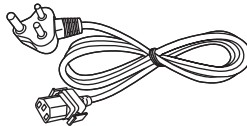

Copriobiettivo <1>
(Solo modelli con obiettivo)
(6103626291)

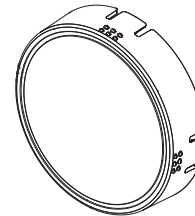

CD-ROM <1>
(TXFQB02VLM8)



Batteria AAA/R03 o AAA/LR03 <2>
(Per unità telecomando)

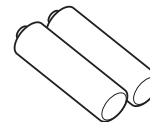

Attenzione

- Dopo aver disimballato il proiettore, smaltire in modo corretto la copertura del cavo di alimentazione e il materiale di imballaggio.
- Non utilizzare il cavo di alimentazione in dotazione per dispositivi diversi da questo proiettore.
- Per gli accessori mancanti, consultare il rivenditore.
- Conservare i componenti piccoli in modo appropriato e tenerli lontani dai bambini.

Nota

- Il tipo e il numero dei cavi di alimentazione in dotazione variano a seconda del paese in cui è stato acquistato il prodotto.
- I numeri di modello degli accessori sono soggetti a modifiche senza preavviso.

Contenuto del CD-ROM in dotazione

I contenuti del CD-ROM in dotazione sono i seguenti.

Istruzioni/elenco (PDF)	Istruzioni per l'uso – Manuale di funzionamento
	Multi Projector Monitoring & Control Software Istruzioni per l'uso
	Logo Transfer Software Istruzioni per l'uso
	List of Compatible Projector Models

Software	Multi Projector Monitoring & Control Software (Windows)	Questo software permette il monitoraggio e il controllo di più proiettori connessi alla rete LAN.
	Logo Transfer Software (Windows)	Questo software consente di trasferire immagini originali, quali ad esempio loghi d'azienda da proiettare all'avvio della proiezione, al proiettore.

Accessori opzionali

Accessori opzionali (nome prodotto)	Modello n.	
Obiettivo di proiezione	Obiettivo zoom	ET-ELW20, ET-ELT20, ET-ELT21
	Obiettivo a fuoco fisso	ET-ELW21
Supporto di montaggio a soffitto	ET-PKE200H (per soffitti alti), ET-PKE200S (per soffitti bassi), ET-PKE200B (Staffa di montaggio del proiettore)	
Unità lampada di ricambio	ET-LAE300	
Unità filtro di ricambio	ET-RFE300	
Selettore audio/video digitale	ET-YFB100G	

Nota

- I numeri di modello degli accessori opzionali sono soggetti a modifiche senza preavviso.

Display d'avvio

Quando il proiettore viene acceso per la prima volta dopo l'acquisto, come pure quando viene eseguito [TUTTI I DATI UTENTE] nel menu [IMPOSTAZIONI PROIETTORE] → [INIZIALIZZAZIONE], viene visualizzata la schermata di regolazione del fuoco dopo l'inizio della proiezione, quindi la schermata dell'impostazione iniziale. Impostarle in base alle circostanze. In altre occasioni, le impostazioni possono essere modificate attraverso operazioni di menu.

Regolazione della messa a fuoco

Regolare la messa a fuoco per visualizzare chiaramente la schermata menu.

Potrebbe anche essere necessario regolare lo zoom e lo spostamento.

Consultare "Regolazione di messa a fuoco, zoom e spostamento" (► pagina 49) per i dettagli.

- 1) Premere ▲▼◀▶ per regolare la messa a fuoco.

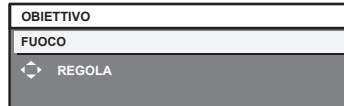

- 2) Premere il pulsante <MENU> per tornare all'impostazione iniziale.

Impostazione iniziale (lingua display)

Selezionare la lingua da visualizzare sullo schermo.

Dopo aver completato l'impostazione iniziale, è possibile cambiare la lingua display dal menu [VISUALIZZA LINGUA(LANGUAGE)].

- 1) Premere ▲▼ per selezionare la lingua display.



- 2) Premere il pulsante <ENTER> per tornare all'impostazione iniziale.

Impostazione iniziale (impostazione dell'installazione)

Impostare [MODO DI PROIEZIONE] a seconda della modalità di installazione. Consultare “Modalità di installazione” (➔ pagina 30) per i dettagli.

Dopo aver completato l'impostazione iniziale, è possibile cambiare l'impostazione dal menu [IMPOSTAZIONI PROIETTORE] → [MODO DI PROIEZIONE].

1) Premere ◀▶ per commutare l'impostazione.



2) Premere il pulsante <ENTER> per tornare all'impostazione iniziale.

Impostazione iniziale (modalità standby)

Impostare la modalità di funzionamento durante lo standby. L'impostazione predefinita è [ECO], che mantiene il consumo di corrente basso durante lo standby. Quando viene utilizzata la funzione di rete durante lo standby, impostare su [NORMALE]. Dopo aver completato l'impostazione iniziale, è possibile cambiare l'impostazione dal menu [IMPOSTAZIONI PROIETTORE] → [GESTIONE ECO] → [MODALITA' STANDBY].

1) Premere ◀▶ per commutare l'impostazione.

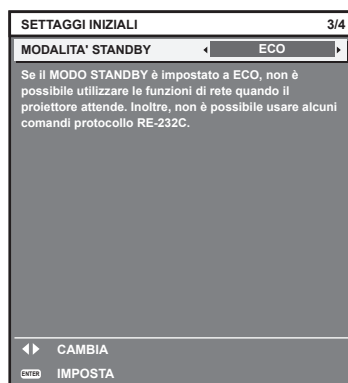

2) Premere il pulsante <ENTER> per tornare all'impostazione iniziale.

Nota

- La schermata dell'impostazione iniziale di cui sopra è quella visualizzata quando il proiettore è acceso per la prima volta dopo l'acquisto. Quando si esegue [TUTTI I DATI UTENTE] nel menu [IMPOSTAZIONI PROIETTORE] → [INIZIALIZZAZIONE], viene visualizzata l'impostazione di [MODALITA' STANDBY] prima dell'esecuzione.

Impostazione iniziale (impostazione dello schermo)

Impostare il formato dello schermo (rapporto aspetto) e la posizione di visualizzazione dell'immagine. Dopo aver completato l'impostazione iniziale, è possibile modificare le impostazioni di ogni voce dal menu [OPZIONI VISUALIZZAZIONE] → [IMPOSTAZIONI SCHERMO].

- 1) Premere ▲▼ per selezionare una voce.
- 2) Premere ◀▶ per commutare l'impostazione.

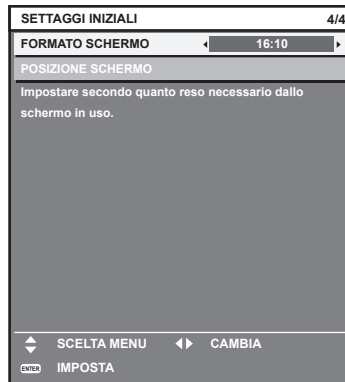

- 3) Premere il pulsante <ENTER>.
 - Confermare il valore di impostazione e completare l'impostazione iniziale.

Nota

- Premendo il pulsante <MENU> sulla schermata dell'impostazione iniziale, è possibile ritornare alla schermata precedente.
- Per continuare le operazioni dopo aver completato le impostazioni iniziali, consultare "Selezione del segnale di ingresso" (► pagina 49).
- Come impostazione default, il fuso orario del proiettore è impostato su +09:00 (orario standard di Giappone e Corea). Modificare l'impostazione nel menu [IMPOSTAZIONI PROIETTORE] → [DATA E ORA] → [TIME ZONE] al fuso orario della regione d'uso del proiettore.

Informazioni sul proiettore

Telecomando

■ Parte anteriore

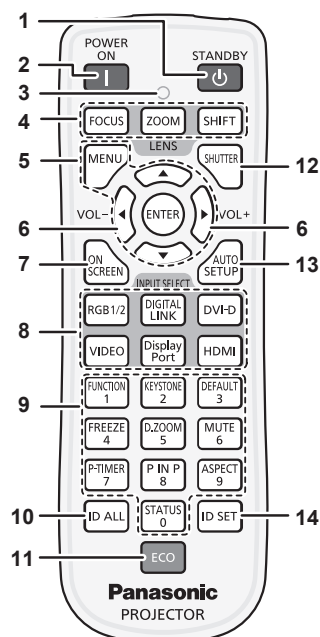

■ Parte superiore

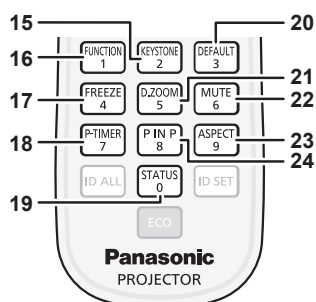
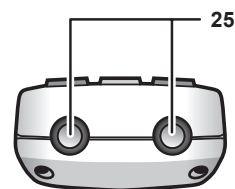

■ Parte inferiore

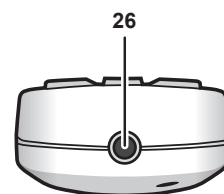

- 1 Pulsante di standby <⏻>**
Imposta il proiettore nello stato in cui viene spento (modalità standby) quando l'interruttore <MAIN POWER> sul proiettore è impostato su <ON> ed è in modalità di proiezione.
- 2 Pulsante di accensione <⏻>**
Avvia la proiezione quando l'interruttore <MAIN POWER> del proiettore viene impostato su <ON> e l'alimentazione è spenta (modalità standby).
- 3 Indicatore telecomando**
Lampeggia se viene premuto qualche pulsante del telecomando.
- 4 Pulsanti obiettivo (<FOCUS>, <ZOOM>, <SHIFT>)**
Regolano l'Obiettivo di proiezione. (➔ pagina 49)
- 5 Pulsante <MENU>/Pulsante <ENTER>/Pulsante▲▼◀▶**
Usati per spostarsi nella schermata menu. (➔ pagina 57)
- 6 Pulsante <VOL->/Pulsante <VOL+>**
Regolano il volume della cassa integrata o dell'audio in uscita. (➔ pagina 52)
- 7 Pulsante <ON SCREEN>**
Accende (visualizza)/spinge (nasconde) la funzione di display su schermo. (➔ pagina 52)
- 8 Pulsanti di selezione ingresso (<RGB1/2>, <DIGITAL LINK>, <DVI-D>, <VIDEO>, <DisplayPort>, <HDMI>)**
Commuta il segnale di ingresso alla proiezione. (➔ pagina 51)
- 9 Pulsanti (<0> - <9>) numerici**
Usati quando il sistema utilizza proiettori multipli.
Usati per inserire i numeri ID o le password.
- 10 Pulsante <ID ALL>**
Utilizzato per controllare simultaneamente tutti i proiettori con un singolo telecomando in caso di uso di proiettori multipli. (➔ pagina 27)
- 11 Pulsante <ECO>**
Visualizza la schermata dell'impostazione relativa alla gestione ECO. (➔ pagine 55, 87)
- 12 Pulsante <SHUTTER>**
Utilizzato quando vengono disattivati temporaneamente immagine e audio. (➔ pagina 51)
- 13 Pulsante <AUTO SETUP>**
Regola automaticamente la posizione di visualizzazione dell'immagine durante la proiezione dell'immagine. [AVANTI] è visualizzato sullo schermo durante la regolazione automatica. (➔ pagina 53)
- 14 Pulsante <ID SET>**
Imposta il numero ID del telecomando da utilizzare per un sistema con proiettori multipli. (➔ pagina 27)
- 15 Pulsante <KEYSTONE>**
Visualizza il menu [KEYSTONE]. (➔ pagine 54, 70)
- 16 Pulsante <FUNCTION>**
Assegna una funzione usata di frequente come pulsante di scelta rapida. (➔ pagina 55)
- 17 Pulsante <FREEZE>**
Utilizzato quando viene messa in pausa l'immagine e disattivato l'audio. (➔ pagina 52)
- 18 Pulsante <P-TIMER>**
Aziona la funzione di timer per la presentazione. (➔ pagina 53)
- 19 Pulsante <STATUS>**
Visualizza lo stato del proiettore. (➔ pagine 55, 95)
- 20 Pulsante <DEFAULT>**
Ripristina i contenuti del sotto-menu alle impostazioni di default del fabbricante. (➔ pagina 58)
- 21 Pulsante <D.ZOOM>**
Visualizza il menu [ZOOM DIGITALE]. (➔ pagine 54, 86)
- 22 Pulsante <MUTE>**
Utilizzato quando si spegne temporaneamente l'audio. (➔ pagina 52)
- 23 Pulsante <ASPECT>**
Commuta il rapporto aspetto dell'immagine. (➔ pagina 54)
- 24 Pulsante <P IN P>**
Commuta l'impostazione [P IN P]. (➔ pagina 55)
- 25 Trasmettitore del segnale del telecomando**
- 26 Terminale via cavo del telecomando**
Questo è il terminale per il collegamento al proiettore attraverso un cavo, quando utilizzato come telecomando cablati. (➔ pagina 28)

Attenzione

- Non far cadere il telecomando.
- Evitare il contatto con liquidi o umidità.
- Non tentare di modificare o smontare il telecomando.

Nota

- Quando si utilizza il telecomando puntando direttamente il ricevitore di segnale del telecomando del proiettore, utilizzarlo a una distanza di circa 30 m (98'5") o inferiore dal ricevitore di segnale del telecomando. Il telecomando può controllare ad angoli fino a ±30° in verticale e in orizzontale, ma il raggio effettivo di controllo potrebbe essere ridotto.
- In presenza di eventuali ostacoli tra il telecomando e il ricevitore di segnale del telecomando, il telecomando potrebbe non funzionare correttamente.
- Il segnale verrà riflesso sullo schermo. Tuttavia, il raggio operativo potrebbe essere limitato dalla perdita di riflessione della luce causata dal materiale dello schermo.
- Se il ricevitore di segnale del telecomando viene colpito direttamente da una luce forte, ad esempio una lampada a fluorescenza, il telecomando potrebbe non funzionare correttamente. Utilizzarlo in un luogo distante dalla fonte di luce.
- L'indicatore di alimentazione <ON (G)/STANDBY (R)> lampeggia se il proiettore riceve un segnale dal telecomando.

Corpo del proiettore

■ **Parte anteriore**

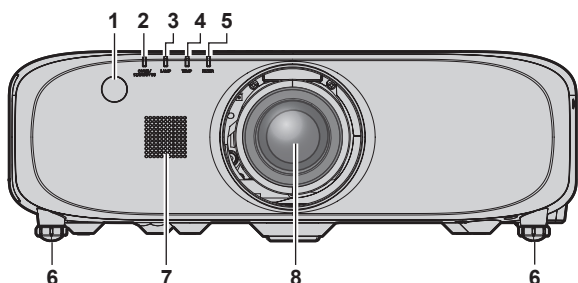

■ **Lato**

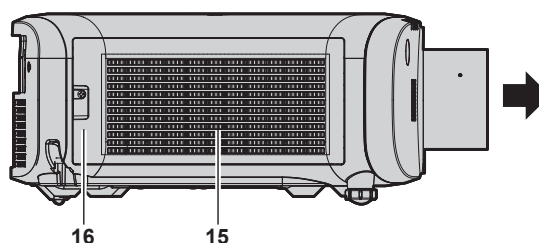

■ **Parte posteriore**

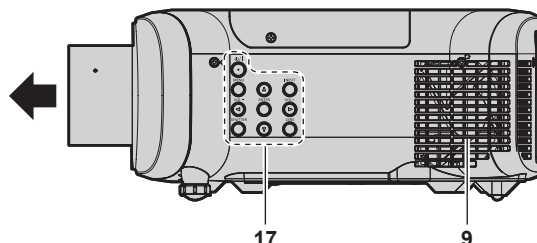
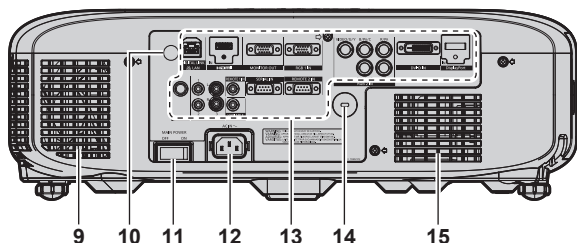

← : Direzione di proiezione

AVVERTENZA

Tenere le mani e altri oggetti lontano dall'uscita di aerazione.

- Tenere mani e volto a distanza.
- Non infilare le dita.
- Tenere oggetti sensibili al calore a distanza.

L'aria calda proveniente dall'uscita di aerazione può provocare bruciature, lesioni o deformazioni.

- 1 **Ricevitore di segnale del telecomando (anteriore)**
- 2 **Indicatore di alimentazione <ON (G)/STANDBY (R)>**
Visualizza lo stato dell'alimentazione.
- 3 **Indicatore lampada <LAMP>**
È possibile visualizzare lo stato della lampada.
- 4 **Indicatore temperatura <TEMP>**
Visualizza lo stato della temperatura interna.
- 5 **Indicatore filtro <FILTER>**
Visualizza lo stato dell'unità filtro aria.

- 6 **Piedini regolabili**
Regola l'angolo di proiezione.
- 7 **Cassa**
- 8 **Obiettivo di proiezione**
(Solo modelli con obiettivo)
- 9 **Uscita di aerazione**
- 10 **Ricevitore di segnale del telecomando (posteriore)**
- 11 **Interruttore <MAIN POWER>**
Accende/spegne l'alimentazione principale.
- 12 **Terminale <AC IN>**
Collegare il cavo di alimentazione in dotazione.
- 13 **Terminali di collegamento (➔ pagina 26)**
- 14 **Slot di sicurezza**
Questo slot di sicurezza è compatibile con i cavi di sicurezza Kensington.
- 15 **Presa d'aria in ingresso**
- 16 **Coperchio filtro aria**
L'unità filtro aria è all'interno.
- 17 **Pannello di controllo (➔ pagina 25)**

■ Parte inferiore

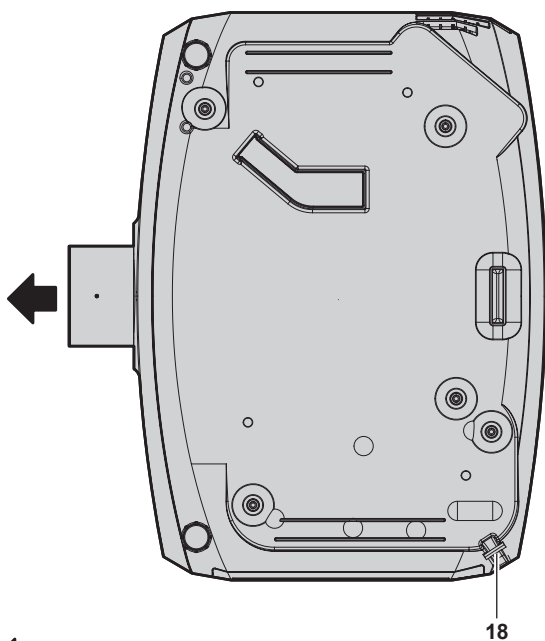

■ Parte superiore

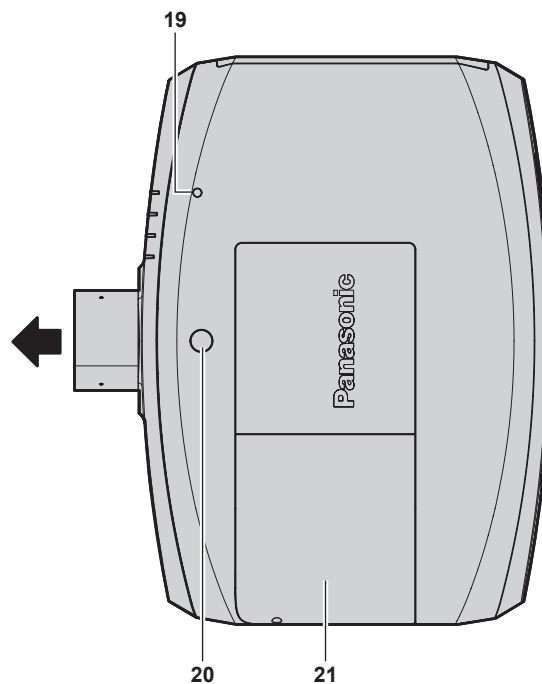

← : Direzione di proiezione

18 Gancio antifurto

Attacca un cavo per la prevenzione di furti, ecc.

19 Sensore di luminanza (➔ pagina 66)

20 Pulsante di sblocco obiettivo

21 Coprilampada

L'unità lampada è all'interno.

Attenzione

- Non bloccare le porte di ventilazione (in ingresso e in uscita) del proiettore.

■ Pannello di controllo

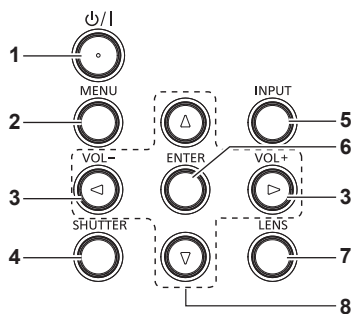

1 Pulsante di standby <⏻/|>

Imposta il proiettore nello stato in cui viene spento (modalità standby) quando l'interruttore <MAIN POWER> sul proiettore è impostato su <ON> ed è in modalità di proiezione. Inoltre avvia la proiezione quando l'alimentazione è spenta (modalità standby).

2 Pulsante <MENU>

Visualizza o nasconde il menu principale. (➔ pagina 57)
Ritorna al menu precedente quando viene visualizzato un sottomenu.

Se il pulsante <MENU> del pannello di controllo viene premuto per almeno tre secondi con le indicazioni su schermo disattivate (nascoste), il display su schermo viene attivato.

3 Pulsante <VOL->/Pulsante <VOL+>

Regola il volume di uscita dell'audio. (➔ pagina 52)

4 Pulsante <SHUTTER>

Utilizzato quando vengono disattivati temporaneamente immagine e audio. (➔ pagina 51)

5 Pulsante <INPUT>

Commuta il segnale di ingresso alla proiezione. (➔ pagina 51)

6 Pulsante <ENTER>

Determina ed esegue una voce nella schermata di menu.

7 Pulsante <LENS>

Regola la messa a fuoco, lo zoom e lo spostamento (posizione) dell'obiettivo.

8 Pulsanti ▲▼◀▶

Utilizzato per selezionare le voci nella schermata di menu, cambiare impostazioni e regolare livelli.
Inoltre usati per digitare una password in [SICUREZZA] o per immettere caratteri.

■ Terminali di collegamento

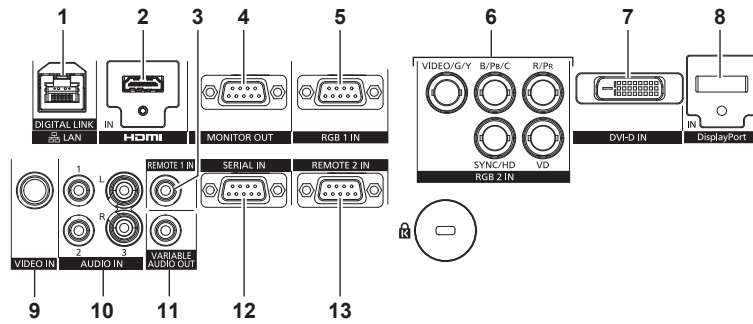

1 Terminale <DIGITAL LINK/LAN>

Questo è il terminale LAN per collegarsi alla rete. Viene utilizzato anche per il collegamento di un dispositivo per la trasmissione di segnali video e audio tramite il terminale LAN.

2 Terminale <HDMI IN>

Questo è il terminale di ingresso dei segnali HDMI.

3 Terminale <REMOTE 1 IN>

Questo è il terminale per il collegamento al telecomando via cavo quando si controlla il proiettore tramite il telecomando cablato.

4 Terminale <MONITOR OUT>

Questo è il terminale di uscita dei segnali analogici RGB e dei segnali $Y C_B C_R / Y P_B P_R$ che sono stati immessi nel terminale <RGB 1 IN> o <RGB 2 IN> in un dispositivo esterno. Quando l'ingresso è commutato su RGB1 o RGB2, vengono riprodotti i segnali corrispondenti.

5 Terminale <RGB 1 IN>

Questo è il terminale di ingresso dei segnali RGB o $Y C_B C_R / Y P_B P_R$.

6 Terminale <RGB 2 IN> (<R/P_R>, <VIDEO/G/Y>, <B/P_B/C>, <SYNC/HD>, <VD>)

Questo è il terminale di ingresso dei segnali RGB o dei segnali $Y C_B C_R / Y P_B P_R$, dei segnali Y/C e dei segnali video.

7 Terminale <DVI-D IN>

Questo è il terminale di ingresso dei segnali DVI-D.

8 Terminale <DisplayPort IN>

Questo è il terminale di ingresso dei segnali DisplayPort.

9 Terminale <VIDEO IN>

Questo è il terminale di ingresso dei segnali video.

10 Terminale <AUDIO IN 1>/terminale <AUDIO IN 2>/terminale <AUDIO IN 3>

Questo è il terminale di ingresso dell'audio. L'ingresso di sinistra <L> e l'ingresso di destra <R> sono forniti per il terminale <AUDIO IN 3>.

11 Terminale <VARIABLE AUDIO OUT>

Questo è il terminale di uscita del segnale audio di ingresso al proiettore.

12 Terminale <SERIAL IN>

Questo è il terminale compatibile RS-232C per il controllo esterno del proiettore tramite collegamento a un computer.

13 Terminale <REMOTE 2 IN>

Questo è il terminale per il controllo in remoto del proiettore tramite l'uso del circuito di controllo esterno.

Attenzione

- Quando un cavo LAN è direttamente collegato al proiettore, la connessione di rete deve essere effettuata all'interno di un edificio.

Uso del telecomando

Inserimento e rimozione delle batterie

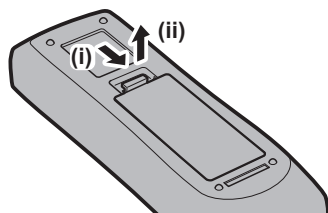

Fig. 1

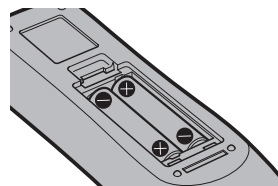

Fig. 2

- 1) **Aprire il coperchio. (Fig. 1)**
- 2) **Inserire le batterie e chiudere il coperchio (inserire prima il lato \ominus). (Fig. 2)**
 - Per rimuovere le batterie, eseguire la procedura inversa.

Impostazione del numero ID del telecomando

Quando si usa il sistema con proiettori multipli, è possibile azionare simultaneamente tutti i proiettori oppure un proiettore per volta tramite un singolo telecomando, se a ogni proiettore viene assegnato un unico numero ID.

Dopo aver impostato il numero ID del proiettore, impostare lo stesso numero ID sul telecomando.

Il numero ID predefinito di fabbrica del proiettore è impostato su [TUTTI]. Quando si usa un singolo proiettore, premere il pulsante <ID ALL> del telecomando. Inoltre, si può controllare un proiettore se si preme il pulsante <ID ALL> sul telecomando anche se non si conosce l'ID del proiettore.

Come impostare

- 1) **Premere il pulsante <ID SET> sul telecomando.**
- 2) **Entro cinque secondi, premere il numero ID a due cifre impostato sul proiettore con i pulsanti numerici (<0> - <9>).**
 - Premendo il pulsante <ID ALL>, è possibile controllare i proiettori a prescindere dall'impostazione del numero ID del proiettore.

Attenzione

- Poiché l'impostazione del numero ID sul telecomando può essere eseguita senza il proiettore, evitare di premere il pulsante <ID SET> sul telecomando con disattenzione. Se si preme il pulsante <ID SET> e non vengono premuti i pulsanti numerici (<0> - <9>) entro cinque secondi, il numero ID torna al valore iniziale presente prima della pressione del pulsante <ID SET>.
- Il numero ID impostato sul telecomando viene memorizzato, finché non viene nuovamente impostato. Tuttavia, viene cancellato se il telecomando resta con le batterie scariche. Quando si sostituiscono le batterie, impostare nuovamente lo stesso numero ID.

Nota

- Impostare il numero ID del proiettore dal menu [IMPOSTAZIONI PROIETTORE] → [ID PROIETTORE].

Collegamento al proiettore con un cavo

Quando si controlla il proiettore tramite il telecomando cablato, collegare il terminale <REMOTE 1 IN> sul proiettore al terminale cablato del telecomando sul telecomando tramite un cavo mini jack stereo M3 disponibile in commercio. Il telecomando è efficace persino in luoghi in cui c'è un ostacolo lungo il percorso della luce o in cui i dispositivi sono esposti alla luce esterna.

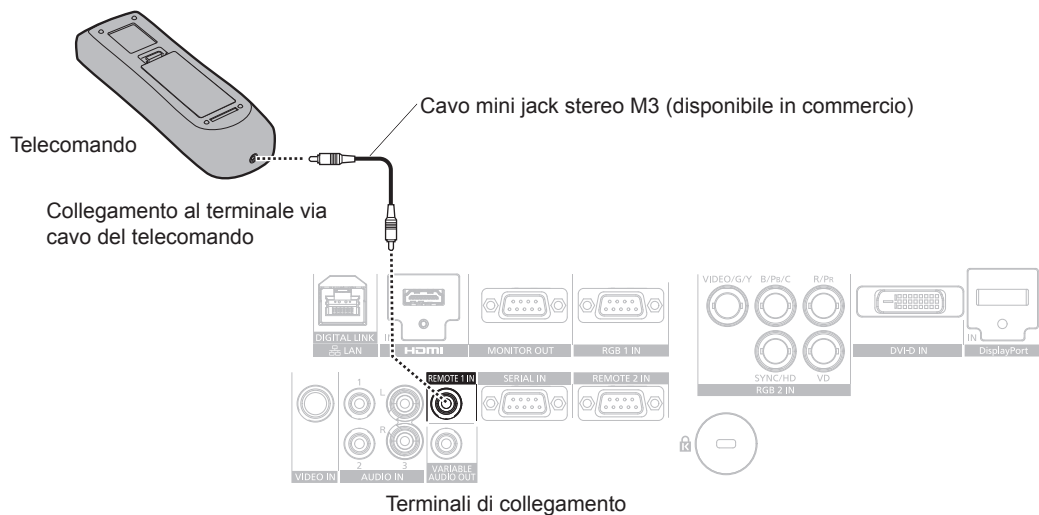

Attenzione

- Utilizzare un cavo schermato a due conduttori della lunghezza di 15 m (49'3") o inferiore. Il telecomando potrebbe non funzionare se la lunghezza del cavo è superiore a 15 m (49'3") o se la schermatura del cavo non è adeguata.

Capitolo 2 Introduzione

Questo capitolo descrive alcune delle cose da fare prima di utilizzare il proiettore, quali l'impostazione e i collegamenti.

Impostazioni

Modalità di installazione

Sono quattro i modi possibili per impostare il proiettore. Impostare il menu [IMPOSTAZIONI PROIETTORE] → [MODO DI PROIEZIONE] (➔ pagina 87) in base al metodo di installazione.

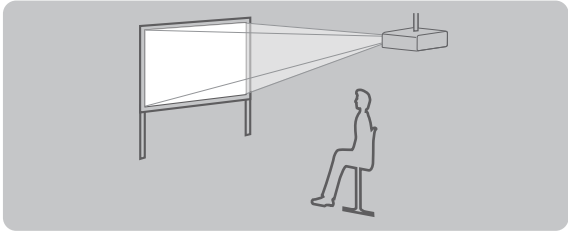
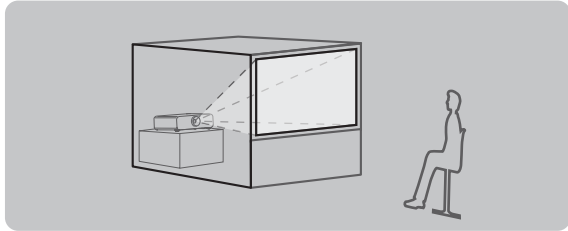
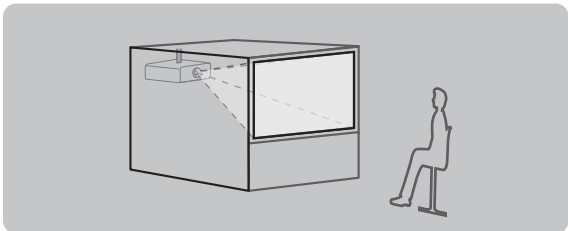
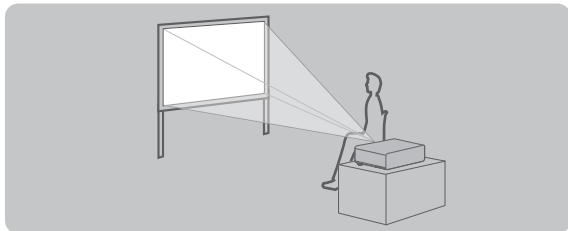
Montaggio a soffitto e proiezione anteriore 		Impostazione su banco/pavimento e proiezione posteriore (Uso dello schermo traslucido) 	
Voce di menu	Modo	Voce di menu	Modo
[MODO DI PROIEZIONE]	[FRONTE/SOFF]	[MODO DI PROIEZIONE]	[RETRO/TAVOLO]
Montaggio a soffitto e proiezione posteriore (Uso dello schermo traslucido) 		Impostazione su banco/pavimento e proiezione anteriore 	
Voce di menu	Modo	Voce di menu	Modo
[MODO DI PROIEZIONE]	[RETRO/SOFF]	[MODO DI PROIEZIONE]	[FRONTE/TAVOLO]

Componenti per montaggio a soffitto (opzionali)

È possibile installare il proiettore al soffitto utilizzando il Supporto di montaggio a soffitto opzionale (Modello n.: ET-PKE200H (per soffitti alti), ET-PKE200S (per soffitti bassi) e ET-PKE200B (Staffa di montaggio del proiettore)).

- Accertarsi di utilizzare il Supporto di montaggio a soffitto specifico per questo proiettore.
- Consultare le Istruzioni per l'uso in dotazione con il Supporto di montaggio a soffitto quando si installa il proiettore con il supporto.

Attenzione

- Per garantire le migliori prestazioni e la sicurezza del proiettore, l'installazione del Supporto di montaggio a soffitto deve essere eseguita solo dal rivenditore o da un tecnico qualificato.

Grandezza dell'immagine proiettata e raggio di azione

Consultare la grandezza dell'immagine proiettata e la distanza di proiezione indicate qui di seguito per installare il proiettore. È possibile regolare le dimensioni e la posizione dell'immagine in base alle dimensioni e alla posizione dello schermo.

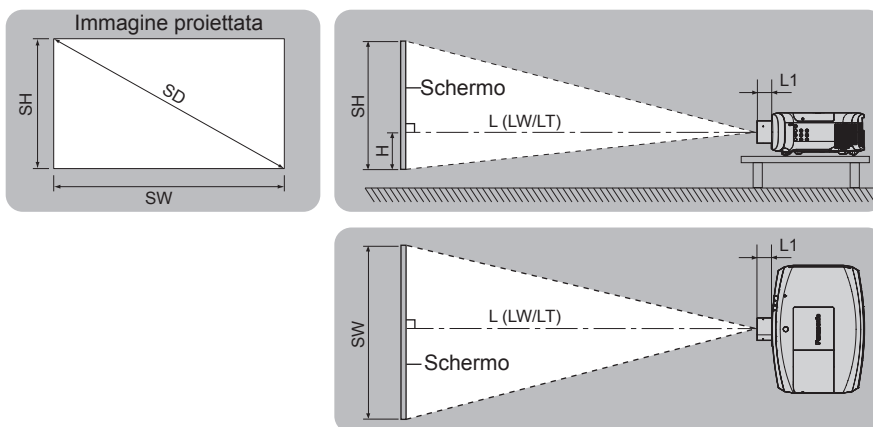

Nota

- Questa illustrazione è preparata con il presupposto che la grandezza e la posizione dell'immagine proiettata sono state allineate in modo da adattarsi completamente all'interno dello schermo.

(Unità: m)

L (LW/LT)*1	Distanza di proiezione
L1	Dimensioni di sporgenza dell'obiettivo
SH	Altezza immagine
SW	Larghezza immagine
H	Distanza dal centro dell'obiettivo al margine inferiore dell'immagine proiettata
SD	Grandezza dell'immagine proiettata

- *1 LW: distanza di proiezione minima quando si utilizza l'obiettivo zoom
 LT: distanza di proiezione massima quando si utilizza l'obiettivo zoom

(Unità: m)

Obiettivo di proiezione Modello n.	Dimensione L1 (valore approssimativo)
Obiettivo zoom standard	0,059
ET-ELW21	0,050
ET-ELW20	0,080
ET-ELT20	0,081
ET-ELT21	0,080

Attenzione

- Prima di effettuare l'impostazione, leggere "Precauzioni per l'uso" (➔ pagina 14).

Distanza di proiezione per Obiettivo di proiezione

Potrebbe verificarsi un errore di ± 5 % nelle distanze di proiezione elencate.

Inoltre, quando viene utilizzato [KEYSTONE], la distanza viene corretta per diventare più piccola rispetto alle dimensioni specificate dello schermo.

Per PT-EZ770Z

■ Quando il rapporto immagine schermo è 16:10

(Unità: m)

Tipo di obiettivo			Obiettivo zoom standard	Obiettivo opzionale								Posizione altezza (H) ²		
				Obiettivo a fuoco fisso	Obiettivo zoom a fuoco corto	Obiettivo zoom a fuoco lungo	Ultra obiettivo zoom a fuoco ultra lungo	Distanza di proiezione (L)						
Obiettivo di proiezione Modello n.			—	ET-ELW21	ET-ELW20	ET-ELT20	ET-ELT21					Obiettivo zoom standard/ ET-ELW20/ ET-ELT20/ ET-ELT21	ET-ELW21 (Fisso)	
Rapporto portata ^{*1}			1,7-2,8:1	0,8:1	1,3-1,7:1	2,8-4,6:1	4,6-7,2:1							
Grandezza dell'immagine proiettata			Distanza di proiezione (L)											
Diagonale (SD)	Altezza (SH)	Larghezza (SW)	Min. (LW)	Max. (LT)	Fisso	Min. (LW)	Max. (LT)	Min. (LW)	Max. (LT)	Min. (LW)	Max. (LT)			
1,02 (40")	0,538	0,862	1,36	2,35	0,63	1,02	1,41	2,29	3,81	3,72	6,03	-0,05 - 0,59	0,27	
1,27 (50")	0,673	1,077	1,71	2,95	0,80	1,29	1,77	2,89	4,79	4,70	7,59	-0,07 - 0,74	0,34	
1,52 (60")	0,808	1,292	2,06	3,55	0,97	1,55	2,14	3,49	5,77	5,68	9,15	-0,08 - 0,89	0,40	
1,78 (70")	0,942	1,506	2,42	4,15	1,14	1,82	2,50	4,09	6,75	6,66	10,71	-0,09 - 1,04	0,47	
2,03 (80")	1,077	1,723	2,77	4,76	1,32	2,09	2,87	4,69	7,73	7,64	12,27	-0,11 - 1,18	0,54	
2,29 (90")	1,212	1,939	3,12	5,36	1,49	2,36	3,23	5,30	8,71	8,63	13,83	-0,12 - 1,33	0,61	
2,54 (100")	1,346	2,154	3,48	5,96	1,66	2,63	3,60	5,90	9,69	9,61	15,39	-0,13 - 1,48	0,67	
3,05 (120")	1,615	2,585	4,18	7,16	2,00	3,16	4,32	7,10	11,65	11,57	18,51	-0,16 - 1,78	0,81	
3,81 (150")	2,019	3,231	5,24	8,96	2,52	3,96	5,42	8,90	14,59	14,52	23,19	-0,20 - 2,22	1,01	
5,08 (200")	2,692	4,308	7,01	11,96	3,38	5,31	7,25	11,91	19,49	19,43	30,99	-0,27 - 2,96	1,35	
6,35 (250")	3,365	5,385	8,77	14,96	4,24	6,65	9,07	14,91	24,39	24,34	38,79	-0,34 - 3,70	1,68	
7,62 (300")	4,039	6,462	10,54	17,97	5,10	7,99	10,9	17,92	29,29	29,25	46,59	-0,40 - 4,44	2,02	
8,89 (350")	4,712	7,539	12,30	20,97	5,95	9,33	12,73	20,92	34,19	34,16	54,39	-0,47 - 5,18	2,36	
10,16 (400")	5,385	8,616	14,07	23,97	6,81	10,67	14,55	23,93	39,09	39,07	62,19	-0,54 - 5,92	2,69	

*1 Il rapporto di portata si basa sul valore durante la proiezione con la grandezza dell'immagine proiettata di 2,03 m (80").

*2 Quando è collegato l'obiettivo a fuoco fisso (Modello n.: ET-ELW21), lo spostamento dell'obiettivo non è possibile. La posizione dell'altezza (H) diventa SH/2.

■ Quando il rapporto immagine schermo è 16:9

(Unità: m)

Tipo di obiettivo			Obiettivo zoom standard	Obiettivo opzionale								Posizione altezza (H) ²		
				Obiettivo a fuoco fisso	Obiettivo zoom a fuoco corto	Obiettivo zoom a fuoco lungo	Ultra obiettivo zoom a fuoco ultra lungo	Distanza di proiezione (L)						
Obiettivo di proiezione Modello n.			—	ET-ELW21	ET-ELW20	ET-ELT20	ET-ELT21					Obiettivo zoom standard/ ET-ELW20/ ET-ELT20/ ET-ELT21	ET-ELW21 (Fisso)	
Rapporto portata ^{*1}			1,7-2,8:1	0,8:1	1,3-1,7:1	2,8-4,6:1	4,6-7,2:1							
Grandezza dell'immagine proiettata			Distanza di proiezione (L)											
Diagonale (SD)	Altezza (SH)	Larghezza (SW)	Min. (LW)	Max. (LT)	Fisso	Min. (LW)	Max. (LT)	Min. (LW)	Max. (LT)	Min. (LW)	Max. (LT)			
1,02 (40")	0,498	0,886	1,40	2,42	0,65	1,05	1,45	2,36	3,92	3,83	6,20	-0,05 - 0,55	0,25	
1,27 (50")	0,623	1,107	1,76	3,04	0,83	1,32	1,82	2,97	4,92	4,83	7,81	-0,06 - 0,68	0,31	
1,52 (60")	0,747	1,328	2,12	3,65	1,00	1,60	2,20	3,59	5,93	5,84	9,41	-0,07 - 0,82	0,37	
1,78 (70")	0,872	1,550	2,49	4,27	1,18	1,87	2,57	4,21	6,94	6,85	11,01	-0,09 - 0,96	0,44	
2,03 (80")	0,996	1,771	2,85	4,89	1,35	2,15	2,95	4,83	7,95	7,86	12,62	-0,10 - 1,10	0,50	
2,29 (90")	1,121	1,992	3,21	5,51	1,53	2,43	3,32	5,45	8,95	8,87	14,22	-0,11 - 1,23	0,56	
2,54 (100")	1,245	2,214	3,57	6,12	1,71	2,70	3,70	6,06	9,96	9,88	15,82	-0,12 - 1,37	0,62	
3,05 (120")	1,494	2,657	4,30	7,36	2,06	3,25	4,45	7,30	11,97	11,90	19,03	-0,15 - 1,64	0,75	
3,81 (150")	1,868	3,321	5,39	9,21	2,59	4,08	5,58	9,15	15,00	14,93	23,84	-0,19 - 2,05	0,93	
5,08 (200")	2,491	4,428	7,20	12,29	3,47	5,46	7,45	12,24	20,03	19,98	31,86	-0,25 - 2,74	1,25	
6,35 (250")	3,113	5,535	9,02	15,38	4,36	6,83	9,33	15,33	25,07	25,02	39,87	-0,31 - 3,42	1,56	
7,62 (300")	3,736	6,641	10,83	18,47	5,24	8,21	11,20	18,42	30,10	30,07	47,89	-0,37 - 4,11	1,87	
8,89 (350")	4,358	7,748	12,65	21,55	6,12	9,59	13,08	21,51	35,14	35,12	55,91	-0,44 - 4,79	2,18	
10,16 (400")	4,981	8,855	14,46	24,64	7,00	10,97	14,96	24,60	40,18	40,17	63,92	-0,50 - 5,48	2,49	

*1 Il rapporto di portata si basa sul valore durante la proiezione con la grandezza dell'immagine proiettata di 2,03 m (80").

*2 Quando è collegato l'obiettivo a fuoco fisso (Modello n.: ET-ELW21), lo spostamento dell'obiettivo non è possibile. La posizione dell'altezza (H) diventa SH/2.

■ Quando il rapporto immagine schermo è 4:3

(Unità: m)

Tipo di obiettivo			Obiettivo zoom standard	Obiettivo opzionale								Posizione altezza (H) ²	
				Obiettivo a fuoco fisso	Obiettivo zoom a fuoco corto	Obiettivo zoom a fuoco lungo	Ultra obiettivo zoom a fuoco ultra lungo						
Obiettivo di proiezione Modello n.			—	ET-ELW21	ET-ELW20	ET-ELT20	ET-ELT21	Obiettivo zoom standard/ET-ELW20/ET-ELT20/ET-ELT21		ET-ELW21 (Fisso)			
Rapporto portata ¹			1,9-3,3:1	0,9:1	1,5-2,0:1	3,3-5,4:1	5,4-8,6:1						
Grandezza dell'immagine proiettata			Distanza di proiezione (L)										
Diagonale (SD)	Altezza (SH)	Larghezza (SW)	Min. (LW)	Max. (LT)	Fisso	Min. (LW)	Max. (LT)	Min. (LW)	Max. (LT)	Min. (LW)	Max. (LT)		
1,02 (40")	0,610	0,813	1,54	2,67	0,72	1,16	1,60	2,61	4,33	4,24	6,85	-0,06 - 0,67	0,30
1,27 (50")	0,762	1,016	1,94	3,35	0,91	1,46	2,01	3,29	5,43	5,35	8,62	-0,08 - 0,84	0,38
1,52 (60")	0,914	1,219	2,34	4,03	1,11	1,77	2,43	3,97	6,54	6,46	10,39	-0,09 - 1,01	0,46
1,78 (70")	1,067	1,422	2,74	4,71	1,30	2,07	2,84	4,65	7,65	7,57	12,15	-0,11 - 1,17	0,53
2,03 (80")	1,219	1,626	3,14	5,39	1,50	2,37	3,25	5,33	8,76	8,68	13,92	-0,12 - 1,34	0,61
2,29 (90")	1,372	1,829	3,54	6,07	1,69	2,68	3,67	6,01	9,87	9,79	15,68	-0,14 - 1,51	0,69
2,54 (100")	1,524	2,032	3,94	6,75	1,89	2,98	4,08	6,69	10,98	10,91	17,45	-0,15 - 1,68	0,76
3,05 (120")	1,829	2,438	4,74	8,11	2,28	3,59	4,91	8,05	13,20	13,13	20,98	-0,18 - 2,01	0,91
3,81 (150")	2,286	3,048	5,94	10,15	2,86	4,50	6,15	10,09	16,53	16,47	26,28	-0,23 - 2,51	1,14
5,08 (200")	3,048	4,064	7,94	13,55	3,83	6,02	8,21	13,49	22,08	22,03	35,11	-0,30 - 3,35	1,52
6,35 (250")	3,810	5,080	9,94	16,95	4,81	7,53	10,28	16,90	27,62	27,58	43,94	-0,38 - 4,19	1,91
7,62 (300")	4,572	6,096	11,94	20,34	5,78	9,05	12,35	20,30	33,17	33,14	52,77	-0,46 - 5,03	2,29
8,89 (350")	5,334	7,112	13,93	23,74	6,75	10,57	14,41	23,70	38,72	38,70	61,60	-0,53 - 5,87	2,67
10,16 (400")	6,096	8,128	15,93	27,14	7,72	12,09	16,48	27,10	44,27	44,26	70,43	-0,61 - 6,71	3,05

*1 Il rapporto di portata si basa sul valore durante la proiezione con la grandezza dell'immagine proiettata di 2,03 m (80").

*2 Quando è collegato l'obiettivo a fuoco fisso (Modello n.: ET-ELW21), lo spostamento dell'obiettivo non è possibile. La posizione dell'altezza (H) diventa SH/2.

Per PT-EW730Z

■ Quando il rapporto immagine schermo è 16:10

(Unità: m)

Tipo di obiettivo			Obiettivo zoom standard	Obiettivo opzionale								Posizione altezza (H) ²	
				Obiettivo a fuoco fisso	Obiettivo zoom a fuoco corto	Obiettivo zoom a fuoco lungo	Ultra obiettivo zoom a fuoco ultra lungo						
Obiettivo di proiezione Modello n.			—	ET-ELW21	ET-ELW20	ET-ELT20	ET-ELT21	Obiettivo zoom standard/ET-ELW20/ET-ELT20/ET-ELT21		ET-ELW21 (Fisso)			
Rapporto portata ¹			1,7-2,8:1	0,8:1	1,3-1,7:1	2,8-4,6:1	4,6-7,2:1						
Grandezza dell'immagine proiettata			Distanza di proiezione (L)										
Diagonale (SD)	Altezza (SH)	Larghezza (SW)	Min. (LW)	Max. (LT)	Fisso	Min. (LW)	Max. (LT)	Min. (LW)	Max. (LT)	Min. (LW)	Max. (LT)		
1,02 (40")	0,538	0,862	1,38	2,38	0,64	1,03	1,42	2,32	3,85	3,76	6,10	-0,05 - 0,59	0,27
1,27 (50")	0,673	1,077	1,74	2,99	0,81	1,30	1,79	2,93	4,85	4,76	7,68	-0,07 - 0,74	0,34
1,52 (60")	0,808	1,292	2,09	3,60	0,99	1,57	2,16	3,54	5,84	5,75	9,26	-0,08 - 0,89	0,40
1,78 (70")	0,942	1,506	2,45	4,21	1,16	1,85	2,53	4,15	6,83	6,75	10,84	-0,09 - 1,04	0,47
2,03 (80")	1,077	1,723	2,81	4,82	1,33	2,12	2,90	4,75	7,82	7,74	12,42	-0,11 - 1,18	0,54
2,29 (90")	1,212	1,939	3,16	5,42	1,51	2,39	3,27	5,36	8,81	8,73	14,00	-0,12 - 1,33	0,61
2,54 (100")	1,346	2,154	3,52	6,03	1,68	2,66	3,64	5,97	9,80	9,73	15,58	-0,13 - 1,48	0,67
3,05 (120")	1,615	2,585	4,24	7,25	2,03	3,21	4,38	7,19	11,79	11,72	18,73	-0,16 - 1,78	0,81
3,81 (150")	2,019	3,231	5,31	9,07	2,55	4,02	5,48	9,01	14,76	14,70	23,47	-0,20 - 2,22	1,01
5,08 (200")	2,692	4,308	7,09	12,11	3,42	5,38	7,33	12,05	19,72	19,67	31,36	-0,27 - 2,96	1,35
6,35 (250")	3,365	5,385	8,88	15,16	4,29	6,74	9,17	15,10	24,68	24,64	39,26	-0,34 - 3,70	1,68
7,62 (300")	4,039	6,462	10,67	18,20	5,16	8,10	11,02	18,14	29,64	29,61	47,15	-0,40 - 4,44	2,02
8,89 (350")	4,712	7,539	12,45	21,24	6,03	9,46	12,86	21,18	34,59	34,58	55,04	-0,47 - 5,18	2,36
10,16 (400")	5,385	8,616	14,24	24,28	6,89	10,82	14,71	24,22	39,55	39,55	62,94	-0,54 - 5,92	2,69

*1 Il rapporto di portata si basa sul valore durante la proiezione con la grandezza dell'immagine proiettata di 2,03 m (80").

*2 Quando è collegato l'obiettivo a fuoco fisso (Modello n.: ET-ELW21), lo spostamento dell'obiettivo non è possibile. La posizione dell'altezza (H) diventa SH/2.

■ Quando il rapporto immagine schermo è 16:9

(Unità: m)

Tipo di obiettivo			Obiettivo zoom standard		Obiettivo opzionale								Posizione altezza (H) ²	
					Obiettivo a fuoco fisso	Obiettivo zoom a fuoco corto	Obiettivo zoom a fuoco lungo	Ultra obiettivo zoom a fuoco ultra lungo						
Obiettivo di proiezione Modello n.			—		ET-ELW21	ET-ELW20	ET-ELT20	ET-ELT21				Obiettivo zoom standard/ ET-ELW20/ ET-ELT20/ ET-ELT21	ET-ELW21 (Fisso)	
Rapporto portata ¹			1,7-2,8:1		0,8:1	1,3-1,7:1	2,8-4,6:1	4,6-7,2:1						
Grandezza dell'immagine proiettata			Distanza di proiezione (L)											
Diagonale (SD)	Altezza (SH)	Larghezza (SW)	Min. (LW)	Max. (LT)	Fisso	Min. (LW)	Max. (LT)	Min. (LW)	Max. (LT)	Min. (LW)	Max. (LT)	Min. (LW)	Max. (LT)	
1,02 (40")	0,498	0,886	1,42	2,45	0,66	1,06	1,46	2,39	3,96	3,87	6,28	-0,05 - 0,55	0,25	
1,27 (50")	0,623	1,107	1,79	3,08	0,84	1,34	1,84	3,01	4,98	4,90	7,90	-0,06 - 0,68	0,31	
1,52 (60")	0,747	1,328	2,15	3,70	1,01	1,62	2,22	3,64	6,00	5,92	9,52	-0,07 - 0,82	0,37	
1,78 (70")	0,872	1,550	2,52	4,33	1,19	1,90	2,60	4,26	7,02	6,94	11,15	-0,09 - 0,96	0,44	
2,03 (80")	0,996	1,771	2,89	4,95	1,37	2,18	2,98	4,89	8,04	7,96	12,77	-0,10 - 1,10	0,50	
2,29 (90")	1,121	1,992	3,25	5,58	1,55	2,46	3,36	5,51	9,06	8,98	14,39	-0,11 - 1,23	0,56	
2,54 (100")	1,245	2,214	3,62	6,20	1,73	2,74	3,74	6,14	10,08	10,00	16,01	-0,12 - 1,37	0,62	
3,05 (120")	1,494	2,657	4,35	7,45	2,09	3,30	4,50	7,39	12,12	12,05	19,26	-0,15 - 1,64	0,75	
3,81 (150")	1,868	3,321	5,46	9,33	2,62	4,14	5,64	9,27	15,18	15,11	24,13	-0,19 - 2,05	0,93	
5,08 (200")	2,491	4,428	7,29	12,45	3,52	5,53	7,53	12,39	20,27	20,22	32,24	-0,25 - 2,74	1,25	
6,35 (250")	3,113	5,535	9,13	15,58	4,41	6,93	9,43	15,52	25,37	25,33	40,35	-0,31 - 3,42	1,56	
7,62 (300")	3,736	6,641	10,96	18,70	5,30	8,33	11,33	18,64	30,46	30,44	48,47	-0,37 - 4,11	1,87	
8,89 (350")	4,358	7,748	12,80	21,83	6,19	9,72	13,22	21,77	35,56	35,55	56,58	-0,44 - 4,79	2,18	
10,16 (400")	4,981	8,855	14,63	24,95	7,09	11,12	15,12	24,90	40,66	40,66	64,69	-0,50 - 5,48	2,49	

*1 Il rapporto di portata si basa sul valore durante la proiezione con la grandezza dell'immagine proiettata di 2,03 m (80").

*2 Quando è collegato l'obiettivo a fuoco fisso (Modello n.: ET-ELW21), lo spostamento dell'obiettivo non è possibile. La posizione dell'altezza (H) diventa SH/2.

■ Quando il rapporto immagine schermo è 4:3

(Unità: m)

Tipo di obiettivo			Obiettivo zoom standard		Obiettivo opzionale								Posizione altezza (H) ²	
					Obiettivo a fuoco fisso	Obiettivo zoom a fuoco corto	Obiettivo zoom a fuoco lungo	Ultra obiettivo zoom a fuoco ultra lungo						
Obiettivo di proiezione Modello n.			—		ET-ELW21	ET-ELW20	ET-ELT20	ET-ELT21				Obiettivo zoom standard/ ET-ELW20/ ET-ELT20/ ET-ELT21	ET-ELW21 (Fisso)	
Rapporto portata ¹			2,0-3,4:1		0,9:1	1,5-2,0:1	3,3-5,5:1	5,4-8,7:1						
Grandezza dell'immagine proiettata			Distanza di proiezione (L)											
Diagonale (SD)	Altezza (SH)	Larghezza (SW)	Min. (LW)	Max. (LT)	Fisso	Min. (LW)	Max. (LT)	Min. (LW)	Max. (LT)	Min. (LW)	Max. (LT)	Min. (LW)	Max. (LT)	
1,02 (40")	0,610	0,813	1,57	2,70	0,73	1,18	1,62	2,64	4,38	4,29	6,94	0,06 - 0,67	0,30	
1,27 (50")	0,762	1,016	1,97	3,39	0,93	1,48	2,04	3,33	5,50	5,41	8,73	0,08 - 0,84	0,38	
1,52 (60")	0,914	1,219	2,38	4,08	1,12	1,79	2,45	4,02	6,62	6,54	10,51	0,09 - 1,01	0,46	
1,78 (70")	1,067	1,422	2,78	4,77	1,32	2,10	2,87	4,71	7,75	7,67	12,30	0,11 - 1,17	0,53	
2,03 (80")	1,219	1,626	3,18	5,46	1,52	2,41	3,29	5,40	8,87	8,79	14,09	0,12 - 1,34	0,61	
2,29 (90")	1,372	1,829	3,59	6,15	1,71	2,71	3,71	6,08	9,99	9,92	15,87	0,14 - 1,51	0,69	
2,54 (100")	1,524	2,032	3,99	6,84	1,91	3,02	4,12	6,77	11,11	11,04	17,66	0,15 - 1,68	0,76	
3,05 (120")	1,829	2,438	4,80	8,21	2,30	3,64	4,96	8,15	13,36	13,29	21,24	0,18 - 2,01	0,91	
3,81 (150")	2,286	3,048	6,01	10,28	2,89	4,56	6,21	10,22	16,73	16,67	26,60	0,23 - 2,51	1,14	
5,08 (200")	3,048	4,064	8,04	13,72	3,88	6,10	8,30	13,66	22,34	22,30	35,53	0,30 - 3,35	1,52	
6,35 (250")	3,810	5,080	10,06	17,16	4,86	7,64	10,39	17,10	27,95	27,92	44,47	0,38 - 4,19	1,91	
7,62 (300")	4,572	6,096	12,08	20,61	5,85	9,18	12,48	20,55	33,57	33,55	53,40	0,46 - 5,03	2,29	
8,89 (350")	5,334	7,112	14,10	24,05	6,83	10,72	14,57	23,99	39,18	39,18	62,34	0,53 - 5,87	2,67	
10,16 (400")	6,096	8,128	16,12	27,49	7,81	12,25	16,66	27,43	44,79	44,80	71,28	0,61 - 6,71	3,05	

*1 Il rapporto di portata si basa sul valore durante la proiezione con la grandezza dell'immagine proiettata di 2,03 m (80").

*2 Quando è collegato l'obiettivo a fuoco fisso (Modello n.: ET-ELW21), lo spostamento dell'obiettivo non è possibile. La posizione dell'altezza (H) diventa SH/2.

Per PT-EX800Z

■ Quando il rapporto immagine schermo è 4:3

(Unità: m)

Tipo di obiettivo			Obiettivo zoom standard		Obiettivo opzionale								Posizione altezza (H) ²	
					Obiettivo a fuoco fisso	Obiettivo zoom a fuoco corto	Obiettivo zoom a fuoco lungo	Ultra obiettivo zoom a fuoco ultra lungo						
Obiettivo di proiezione Modello n.			—		ET-ELW21	ET-ELW20	ET-ELT20	ET-ELT21				Obiettivo zoom standard/ ET-ELW20/ ET-ELT20/ ET-ELT21	ET-ELW21 (Fisso)	
Rapporto portata ¹			1,7-2,8:1		0,8:1	1,3-1,7:1	2,8-4,6:1	4,6-7,2:1						
Grandezza dell'immagine proiettata			Distanza di proiezione (L)										Obiettivo zoom standard/ ET-ELW20/ ET-ELT20/ ET-ELT21	ET-ELW21 (Fisso)
Diagonale (SD)	Altezza (SH)	Larghezza (SW)	Min. (LW)	Max. (LT)	Fisso	Min. (LW)	Max. (LT)	Min. (LW)	Max. (LT)	Min. (LW)	Max. (LT)			
1,02 (40")	0,610	0,813	1,30	2,26	0,60	0,97	1,35	2,19	3,65	3,56	5,78	0,00 - 0,61	0,30	
1,27 (50")	0,762	1,016	1,64	2,83	0,77	1,23	1,70	2,77	4,59	4,50	7,27	0,00 - 0,76	0,38	
1,52 (60")	0,914	1,219	1,98	3,41	0,93	1,49	2,05	3,34	5,53	5,44	8,77	0,00 - 0,91	0,46	
1,78 (70")	1,067	1,422	2,32	3,98	1,10	1,74	2,40	3,92	6,47	6,38	10,27	0,00 - 1,07	0,53	
2,03 (80")	1,219	1,626	2,66	4,56	1,26	2,00	2,75	4,50	7,41	7,32	11,77	0,00 - 1,22	0,61	
2,29 (90")	1,372	1,829	3,00	5,14	1,43	2,26	3,10	5,07	8,35	8,27	13,26	0,00 - 1,37	0,69	
2,54 (100")	1,524	2,032	3,33	5,71	1,59	2,51	3,45	5,65	9,29	9,21	14,76	0,00 - 1,52	0,76	
3,05 (120")	1,829	2,438	4,01	6,86	1,92	3,03	4,15	6,80	11,17	11,09	17,75	0,00 - 1,83	0,91	
3,81 (150")	2,286	3,048	5,03	8,59	2,42	3,80	5,20	8,53	14,00	13,92	22,24	0,00 - 2,29	1,14	
5,08 (200")	3,048	4,064	6,72	11,47	3,24	5,08	6,95	11,41	18,70	18,63	29,73	0,00 - 3,05	1,52	
6,35 (250")	3,810	5,080	8,42	14,35	4,07	6,37	8,70	14,30	23,40	23,34	37,21	0,00 - 3,81	1,91	
7,62 (300")	4,572	6,096	10,11	17,23	4,89	7,65	10,45	17,18	28,11	28,05	44,70	0,00 - 4,57	2,29	
8,89 (350")	5,334	7,112	11,81	20,11	5,72	8,94	12,20	20,06	32,81	32,76	52,18	0,00 - 5,33	2,67	
10,16 (400")	6,096	8,128	13,50	22,99	6,54	10,22	13,95	22,94	37,51	37,47	59,67	0,00 - 6,10	3,05	

*1 Il rapporto di portata si basa sul valore durante la proiezione con la grandezza dell'immagine proiettata di 2,03 m (80").

*2 Quando è collegato l'obiettivo a fuoco fisso (Modello n.: ET-ELW21), lo spostamento dell'obiettivo non è possibile. La posizione dell'altezza (H) diventa SH/2.

■ Quando il rapporto immagine schermo è 16:9

(Unità: m)

Tipo di obiettivo			Obiettivo zoom standard		Obiettivo opzionale								Posizione altezza (H) ²	
					Obiettivo a fuoco fisso	Obiettivo zoom a fuoco corto	Obiettivo zoom a fuoco lungo	Ultra obiettivo zoom a fuoco ultra lungo						
Obiettivo di proiezione Modello n.			—		ET-ELW21	ET-ELW20	ET-ELT20	ET-ELT21				Obiettivo zoom standard/ ET-ELW20/ ET-ELT20/ ET-ELT21	ET-ELW21 (Fisso)	
Rapporto portata ¹			1,7-2,8:1		0,8:1	1,3-1,7:1	2,8-4,6:1	4,6-7,2:1						
Grandezza dell'immagine proiettata			Distanza di proiezione (L)										Obiettivo zoom standard/ ET-ELW20/ ET-ELT20/ ET-ELT21	ET-ELW21 (Fisso)
Diagonale (SD)	Altezza (SH)	Larghezza (SW)	Min. (LW)	Max. (LT)	Fisso	Min. (LW)	Max. (LT)	Min. (LW)	Max. (LT)	Min. (LW)	Max. (LT)			
1,02 (40")	0,498	0,886	1,42	2,46	0,66	1,06	1,47	2,40	3,99	3,89	6,31	-0,08 - 0,58	0,25	
1,27 (50")	0,623	1,107	1,79	3,09	0,84	1,40	1,85	3,03	5,01	4,92	7,94	-0,10 - 0,73	0,31	
1,52 (60")	0,747	1,328	2,16	3,72	1,02	1,68	2,23	3,65	6,04	5,95	9,57	-0,12 - 0,87	0,37	
1,78 (70")	0,872	1,550	2,53	4,34	1,20	1,96	2,62	4,28	7,06	6,97	11,21	-0,15 - 1,02	0,44	
2,03 (80")	0,996	1,771	2,90	4,97	1,38	2,24	3,00	4,91	8,09	8,00	12,84	-0,17 - 1,16	0,50	
2,29 (90")	1,121	1,992	3,27	5,60	1,56	2,52	3,38	5,54	9,11	9,02	14,47	-0,19 - 1,31	0,56	
2,54 (100")	1,245	2,214	3,64	6,23	1,74	2,80	3,76	6,17	10,13	10,05	16,10	-0,21 - 1,45	0,62	
3,05 (120")	1,494	2,657	4,38	7,48	2,10	3,36	4,52	7,42	12,18	12,1	19,36	-0,25 - 1,74	0,75	
3,81 (150")	1,868	3,321	5,48	9,37	2,64	4,20	5,67	9,31	15,26	15,18	24,25	-0,31 - 2,18	0,93	
5,08 (200")	2,491	4,428	7,33	12,5	3,54	5,60	7,57	12,45	20,38	20,32	32,41	-0,41 - 2,91	1,25	
6,35 (250")	3,113	5,535	9,18	15,64	4,44	7,00	9,48	15,59	25,51	25,45	40,56	-0,52 - 3,63	1,56	
7,62 (300")	3,736	6,641	11,02	18,78	5,33	8,40	11,39	18,73	30,63	30,58	48,72	-0,62 - 4,36	1,87	
8,89 (350")	4,358	7,748	12,87	21,92	6,23	9,80	13,29	21,87	35,75	35,71	56,87	-0,73 - 5,08	2,18	
10,16 (400")	4,981	8,855	14,72	25,05	7,13	11,20	15,20	25,01	40,88	40,84	65,03	-0,83 - 5,81	2,49	

*1 Il rapporto di portata si basa sul valore durante la proiezione con la grandezza dell'immagine proiettata di 2,03 m (80").

*2 Quando è collegato l'obiettivo a fuoco fisso (Modello n.: ET-ELW21), lo spostamento dell'obiettivo non è possibile. La posizione dell'altezza (H) diventa SH/2.

Formula per calcolare distanza di proiezione per l'Obiettivo di proiezione

Per utilizzare dimensioni di schermo non elencate in questo manuale, controllare le dimensioni dello schermo SD (m) e utilizzare la formula rispettiva per calcolare la distanza di proiezione.

L'unità di tutte le formule è m (i valori ottenuti dalle seguenti formule di calcolo contengono un leggero errore).

Per PT-EZ770Z

Tipo di obiettivo	Obiettivo di proiezione Modello n.	Rapporto aspetto	Formula della distanza di proiezione (L)	
			Min. (LW)	Max. (LT)
Obiettivo zoom standard	—	16:10	Min. (LW)	$L = 1,3900 \times SD - 0,0549$
			Max. (LT)	$L = 2,3640 \times SD - 0,0482$
		16:9	Min. (LW)	$L = 1,4286 \times SD - 0,0549$
			Max. (LT)	$L = 2,4297 \times SD - 0,0482$
		4:3	Min. (LW)	$L = 1,5736 \times SD - 0,0549$
			Max. (LT)	$L = 2,6763 \times SD - 0,0482$
Obiettivo a fuoco fisso	ET-ELW21	16:10	—	$L = 0,6763 \times SD - 0,0577$
		16:9	—	$L = 0,6951 \times SD - 0,0577$
		4:3	—	$L = 0,7656 \times SD - 0,0577$
Obiettivo zoom a fuoco corto	ET-ELW20	16:10	Min. (LW)	$L = 1,0557 \times SD - 0,0555$
			Max. (LT)	$L = 1,4374 \times SD - 0,0534$
		16:9	Min. (LW)	$L = 1,0851 \times SD - 0,0555$
			Max. (LT)	$L = 1,4774 \times SD - 0,0534$
		4:3	Min. (LW)	$L = 1,1952 \times SD - 0,0555$
			Max. (LT)	$L = 1,6273 \times SD - 0,0534$
Obiettivo zoom a fuoco lungo	ET-ELT20	16:10	Min. (LW)	$L = 2,3662 \times SD - 0,1140$
			Max. (LT)	$L = 3,8583 \times SD - 0,1129$
		16:9	Min. (LW)	$L = 2,4320 \times SD - 0,1140$
			Max. (LT)	$L = 3,9656 \times SD - 0,1129$
		4:3	Min. (LW)	$L = 2,6788 \times SD - 0,1140$
			Max. (LT)	$L = 4,3680 \times SD - 0,1129$
Ultra obiettivo zoom a fuoco ultra lungo	ET-ELT21	16:10	Min. (LW)	$L = 3,8667 \times SD - 0,2123$
			Max. (LT)	$L = 6,1416 \times SD - 0,2108$
		16:9	Min. (LW)	$L = 3,9742 \times SD - 0,2123$
			Max. (LT)	$L = 6,3123 \times SD - 0,2108$
		4:3	Min. (LW)	$L = 4,3775 \times SD - 0,2123$
			Max. (LT)	$L = 6,9529 \times SD - 0,2108$

Per PT-EW730Z

Tipo di obiettivo	Obiettivo di proiezione Modello n.	Rapporto aspetto	Formula della distanza di proiezione (L)	
			Min. (LW)	Max. (LT)
Obiettivo zoom standard	—	16:10	Min. (LW)	$L = 1,4062 \times SD - 0,0504$
			Max. (LT)	$L = 2,3944 \times SD - 0,0497$
		16:9	Min. (LW)	$L = 1,4452 \times SD - 0,0504$
			Max. (LT)	$L = 2,4609 \times SD - 0,0497$
		4:3	Min. (LW)	$L = 1,5919 \times SD - 0,0504$
			Max. (LT)	$L = 2,7106 \times SD - 0,0497$
Obiettivo a fuoco fisso	ET-ELW21	16:10	—	$L = 0,6842 \times SD - 0,0572$
		16:9	—	$L = 0,7032 \times SD - 0,0572$
		4:3	—	$L = 0,7746 \times SD - 0,0572$
Obiettivo zoom a fuoco corto	ET-ELW20	16:10	Min. (LW)	$L = 1,0702 \times SD - 0,0554$
			Max. (LT)	$L = 1,4530 \times SD - 0,0534$
		16:9	Min. (LW)	$L = 1,1000 \times SD - 0,0554$
			Max. (LT)	$L = 1,4934 \times SD - 0,0534$
		4:3	Min. (LW)	$L = 1,2116 \times SD - 0,0554$
			Max. (LT)	$L = 1,6449 \times SD - 0,0534$

Tipo di obiettivo	Obiettivo di proiezione Modello n.	Rapporto aspetto	Formula della distanza di proiezione (L)	
Obiettivo zoom a fuoco lungo	ET-ELT20	16:10	Min. (LW)	$L = 2,3952 \times SD - 0,1139$
			Max. (LT)	$L = 3,9041 \times SD - 0,1128$
		16:9	Min. (LW)	$L = 2,4617 \times SD - 0,1139$
			Max. (LT)	$L = 4,0126 \times SD - 0,1128$
		4:3	Min. (LW)	$L = 2,7115 \times SD - 0,1139$
			Max. (LT)	$L = 4,4197 \times SD - 0,1128$
Ultra obiettivo zoom a fuoco ultra lungo	ET-ELT21	16:10	Min. (LW)	$L = 3,9138 \times SD - 0,2127$
			Max. (LT)	$L = 6,2152 \times SD - 0,2107$
		16:9	Min. (LW)	$L = 4,0226 \times SD - 0,2127$
			Max. (LT)	$L = 6,3880 \times SD - 0,2107$
		4:3	Min. (LW)	$L = 4,4307 \times SD - 0,2127$
			Max. (LT)	$L = 7,0361 \times SD - 0,2107$

Per PT-EX800Z

Tipo di obiettivo	Obiettivo di proiezione Modello n.	Rapporto aspetto	Formula della distanza di proiezione (L)	
Obiettivo zoom standard	—	4:3	Min. (LW)	$L = 1,3346 \times SD - 0,0553$
			Max. (LT)	$L = 2,2677 \times SD - 0,0480$
		16:9	Min. (LW)	$L = 1,4541 \times SD - 0,0553$
			Max. (LT)	$L = 2,4707 \times SD - 0,0480$
Obiettivo a fuoco fisso	ET-ELW21	4:3	—	$L = 0,6496 \times SD - 0,0585$
		16:9	—	$L = 0,7078 \times SD - 0,0585$
Obiettivo zoom a fuoco corto	ET-ELW20	4:3	Min. (LW)	$L = 1,0118 \times SD - 0,0558$
			Max. (LT)	$L = 1,3780 \times SD - 0,0540$
		16:9	Min. (LW)	$L = 1,1024 \times SD - 0,0558$
			Max. (LT)	$L = 1,5013 \times SD - 0,0540$
Obiettivo zoom a fuoco lungo	ET-ELT20	4:3	Min. (LW)	$L = 2,2693 \times SD - 0,1142$
			Max. (LT)	$L = 3,7031 \times SD - 0,1129$
		16:9	Min. (LW)	$L = 2,4724 \times SD - 0,1142$
			Max. (LT)	$L = 4,0346 \times SD - 0,1129$
Ultra obiettivo zoom a fuoco ultra lungo	ET-ELT21	4:3	Min. (LW)	$L = 3,7091 \times SD - 0,2132$
			Max. (LT)	$L = 5,8937 \times SD - 0,2109$
		16:9	Min. (LW)	$L = 4,0339 \times SD - 0,2132$
			Max. (LT)	$L = 6,4212 \times SD - 0,2109$

Regolazione dei piedini regolabili

Installare il proiettore su una superficie piana in modo che la parte anteriore del proiettore sia parallela alla superficie dello schermo e l'immagine proiettata sia rettangolare.

Se lo schermo è inclinato verso il basso, l'immagine proiettata può essere regolata per essere rettangolare regolando i piedini regolabili anteriori. I piedini regolabili possono anche essere utilizzati per regolare il proiettore in modo che sia in piano anche quando è inclinato nella direzione orizzontale.

Estendere i piedini regolabili ruotando nella direzione mostrata nella figura e ritrarli ruotando nella direzione opposta.

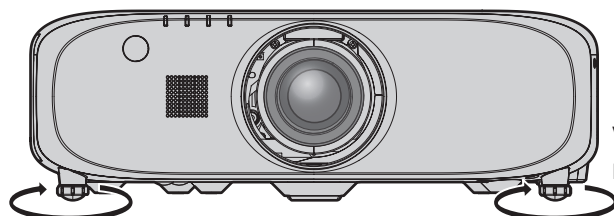

Valore regolabile

Piedini regolabili anteriori: circa 25 mm (31/32")

Attenzione

- L'aria calda viene espulsa dall'uscita di aerazione mentre la lampada è accesa. Non toccare direttamente l'uscita di aerazione quando si regolano i piedini regolabili. (➔ pagina 24)

Rimozione/collegamento dell'Obiettivo di proiezione

Le procedure di rimozione e di collegamento dell'Obiettivo di proiezione sono analoghe sia per l'obiettivo zoom standard sia per l'obiettivo opzionale.

Spostare l'obiettivo nella posizione iniziale prima di sostituire o rimuovere l'Obiettivo di proiezione. (► pagina 50)

Attenzione

- Sostituire l'Obiettivo di proiezione dopo avere disattivato la corrente del proiettore.
- Non toccare il contatto elettrico dell'Obiettivo di proiezione. Polvere o sporco potrebbero causare un contatto difettoso.
- Non toccare la superficie dell'Obiettivo di proiezione a mani nude.
- Prima di collegare l'Obiettivo di proiezione, rimuovere la copertura del foro dell'obiettivo (solo modelli con opzioni obiettivo) e il copriobiettivo collegato all'Obiettivo di proiezione.

Rimozione dell'Obiettivo di proiezione

Rimuovere l'Obiettivo di proiezione con la seguente procedura.

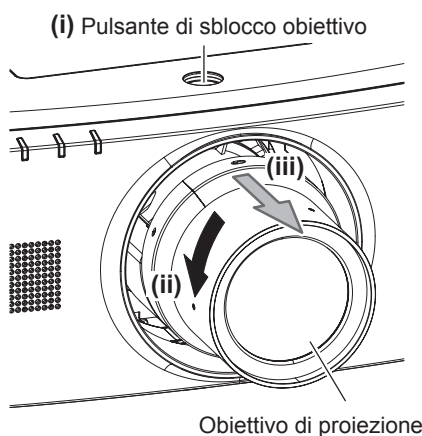

- 1) **Mantenendo premuto il pulsante di rilascio dell'obiettivo, girare l'Obiettivo di proiezione fino alla fine in senso antiorario fino a rimuovere l'Obiettivo di proiezione stesso.**

Attenzione

- Una volta rimosso, conservare l'Obiettivo di proiezione in luoghi dove non sia soggetto a vibrazioni e impatti.

Collegamento dell'Obiettivo di proiezione

Collegare l'Obiettivo di proiezione con la seguente procedura.

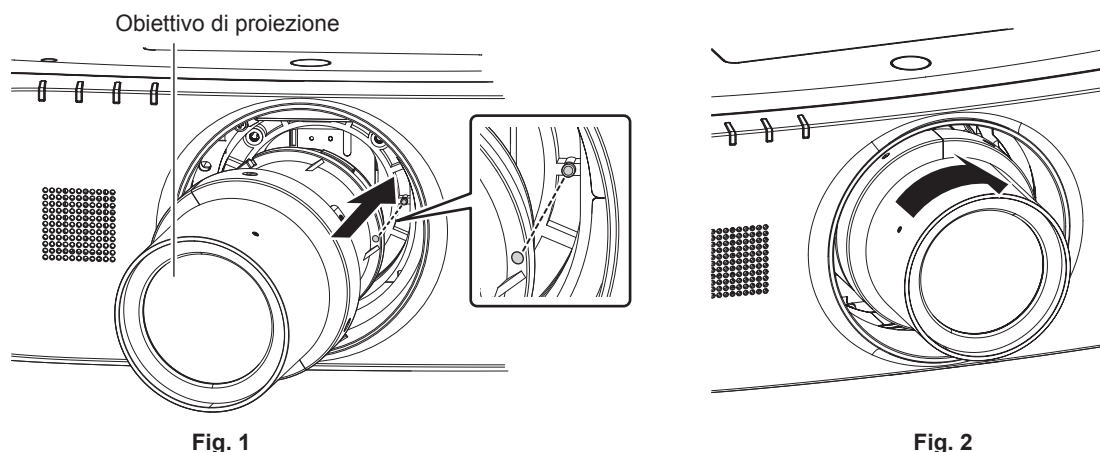

- 1) **Allineare il segno rosso dell'Obiettivo di proiezione sul proiettore, quindi inserire l'Obiettivo di proiezione il più possibile. (Fig. 1)**
- 2) **Ruotare in senso orario fino alla fine. (Fig. 2)**

Attenzione

- Ruotare l'Obiettivo di proiezione in senso antiorario per confermare che non si stacchi.

Collegamento

Prima del collegamento

- Prima del collegamento, leggere attentamente le istruzioni per l'uso del dispositivo esterno da collegare.
- Spegnerne l'alimentazione di tutti i dispositivi prima di collegare i cavi.
- Prendere nota dei seguenti punti prima di collegare i cavi. Il mancato rispetto delle indicazioni potrebbe causare malfunzionamenti.
 - Prima di collegare un cavo con un dispositivo a sua volta collegato al proiettore o con il proiettore stesso, toccare un oggetto metallico vicino per eliminare carica elettrostatica dal proprio corpo.
 - Non utilizzare cavi di una lunghezza superiore al necessario per il collegamento con un dispositivo collegato a sua volta al proiettore o al corpo del proiettore. Maggiore è la lunghezza del cavo, più alta è la probabilità di influenze dovute a rumore. Se il cavo viene utilizzato avvolto, funge da antenna e ciò aumenta la probabilità di influenze dovute a rumore.
 - Quando si collegano i cavi, effettuare per primo il collegamento a terra (GND), quindi inserirli direttamente nel terminale di collegamento del dispositivo.
- Acquistare il cavo di collegamento necessario per collegare il dispositivo esterno al sistema poiché non è in dotazione con il dispositivo né disponibile come opzione.
- Se i segnali video provenienti dall'apparecchiatura video sono troppo instabili, le immagini sullo schermo potrebbero tremolare. In tal caso, è necessario collegare un TBC (time base corrector).
- Il proiettore accetta segnali video, segnali Y/C, segnali YC_BC_R/YP_BP_R, segnali RGB analogici (i segnali di sincronizzazione sono livello TTL) e segnali digitali.
- Alcuni modelli di computer o di schede grafiche non sono compatibili con il proiettore.
- Se si usano cavi lunghi per collegare i dispositivi al proiettore, utilizzare un compensatore per cavo. Diversamente, l'immagine potrebbe non essere visualizzata correttamente.
- Fare riferimento a "Elenco segnali compatibili" (➔ pagina 148) per i tipi di segnali video utilizzabili con il proiettore.

Assegnazioni dei pin del terminale <RGB 1 IN> e nomi dei segnali

Vista esterna	N. pin	Nome segnale	N. pin	Nome segnale
	(1)	R/P _R	(9)	—
	(2)	G/Y	(10)	GND
	(3)	B/P _B	(11)	GND
	(4)	—	(12)	Dati DDC
	(5)	GND	(13)	SYNC/HD
	(6)	GND	(14)	VD
	(7)	GND	(15)	DDC clock
	(8)	GND		

Assegnazioni dei pin del terminale <MONITOR OUT> e nomi dei segnali

Vista esterna	N. pin	Nome segnale	N. pin	Nome segnale
	(1)	R/P _R	(9)	—
	(2)	G/Y	(10)	GND
	(3)	B/P _B	(11)	GND
	(4)	—	(12)	—
	(5)	GND	(13)	SYNC/HD
	(6)	GND	(14)	VD
	(7)	GND	(15)	—
	(8)	GND		

Assegnazioni pin del terminale <HDMI IN> e nomi segnale

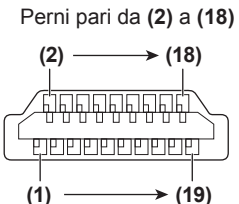
Vista esterna	N. pin	Nome segnale	N. pin	Nome segnale
 <p>Pini pari da (2) a (18)</p> <p>Pini dispari da (1) a (19)</p>	(1)	T.M.D.S dati 2+	(11)	T.M.D.S protezione clock
	(2)	T.M.D.S protezione dati 2	(12)	T.M.D.S clock-
	(3)	T.M.D.S dati 2-	(13)	CEC
	(4)	T.M.D.S dati 1+	(14)	—
	(5)	T.M.D.S protezione dati 1	(15)	SCL
	(6)	T.M.D.S dati 1-	(16)	SDA
	(7)	T.M.D.S dati 0+	(17)	DDC/CEC GND
	(8)	T.M.D.S protezione dati 0	(18)	+5 V
	(9)	T.M.D.S dati 0-	(19)	Sensore "hot plug"
	(10)	T.M.D.S clock+		

Assegnazioni dei pin del terminale <DisplayPort IN> e nomi dei segnali

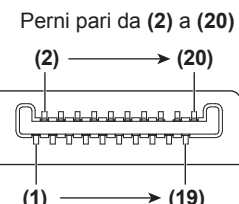
Vista esterna	N. pin	Nome segnale	N. pin	Nome segnale
 <p>Pini pari da (2) a (20)</p> <p>Pini dispari da (1) a (19)</p>	(1)	MainLane-3	(11)	GND
	(2)	GND	(12)	MainLane+0
	(3)	MainLane+3	(13)	GND
	(4)	MainLane-2	(14)	GND
	(5)	GND	(15)	Aux+
	(6)	MainLane+2	(16)	GND
	(7)	MainLane-1	(17)	Aux-
	(8)	GND	(18)	Sensore "hot plug"
	(9)	MainLane+1	(19)	GND
	(10)	MainLane-0	(20)	DP_PWR *1

*1 Fornisce corrente di +3,3 V/0,5 A Max. Utilizzare alla corrente nominale o inferiore.

Assegnazioni dei pin del terminale <DVI-D IN> e nomi dei segnali

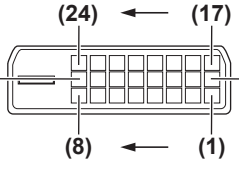
Vista esterna	N. pin	Nome segnale	N. pin	Nome segnale
	(1)	T.M.D.S dati 2-	(13)	—
	(2)	T.M.D.S dati 2+	(14)	+5 V
	(3)	T.M.D.S protezione dati 2/4	(15)	GND
	(4)	—	(16)	Sensore "hot plug"
	(5)	—	(17)	T.M.D.S dati 0-
	(6)	DDC clock	(18)	T.M.D.S dati 0+
	(7)	DDC dati	(19)	T.M.D.S dati 0/5 di schermo
	(8)	—	(20)	—
	(9)	T.M.D.S dati 1-	(21)	—
	(10)	T.M.D.S clock1+	(22)	T.M.D.S protezione clock
	(11)	T.M.D.S protezione dati 1/3	(23)	T.M.D.S clock+
	(12)	—	(24)	T.M.D.S clock-

Esempio di collegamento: apparecchio AV

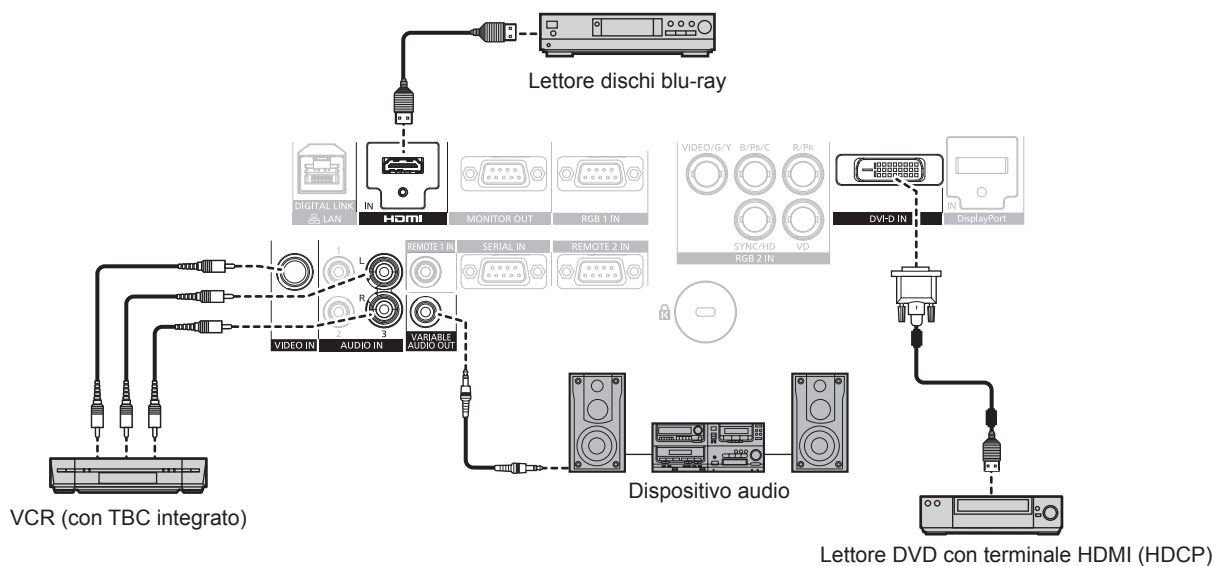

Attenzione

- Utilizzare sempre uno dei seguenti dispositivi quando si effettua il collegamento di un VCR.
 - Un VCR con TBC (time base corrector) integrato
 - Un TBC (time base corrector) tra il proiettore e il VCR
- In caso di collegamento di segnali non standard a raffica, l'immagine può risultare distorta. In tal caso, collegare il TBC (time base corrector) tra il proiettore e i dispositivi esterni.

Nota

- Quando si immette un DVI-D, alcune unità esterne da collegare potrebbero richiedere la commutazione dell'impostazione mediante il menu [OPZIONI VISUALIZZAZIONE] → [DVI-D IN] → [EDID].
- Il terminale <DVI-D IN> può essere collegato a dispositivi conformi a HDMI o DVI-D. Tuttavia, le immagini potrebbero non apparire o non essere visualizzate correttamente su alcuni dispositivi.
- Come cavo HDMI, utilizzare un cavo HDMI High Speed conforme agli standard HDMI. Se il cavo utilizzato non è conforme agli standard HDMI, è possibile che le immagini si interrompano o non siano visibili.
- Il terminale <HDMI IN> del proiettore può essere collegato a un dispositivo esterno con un terminale DVI-D usando un cavo di conversione HDMI/DVI, ma alcuni dispositivi potrebbero non proiettare correttamente l'immagine o non funzionare correttamente.
- Il proiettore non supporta VIERA Link (HDMI).

Esempio di collegamento: computer

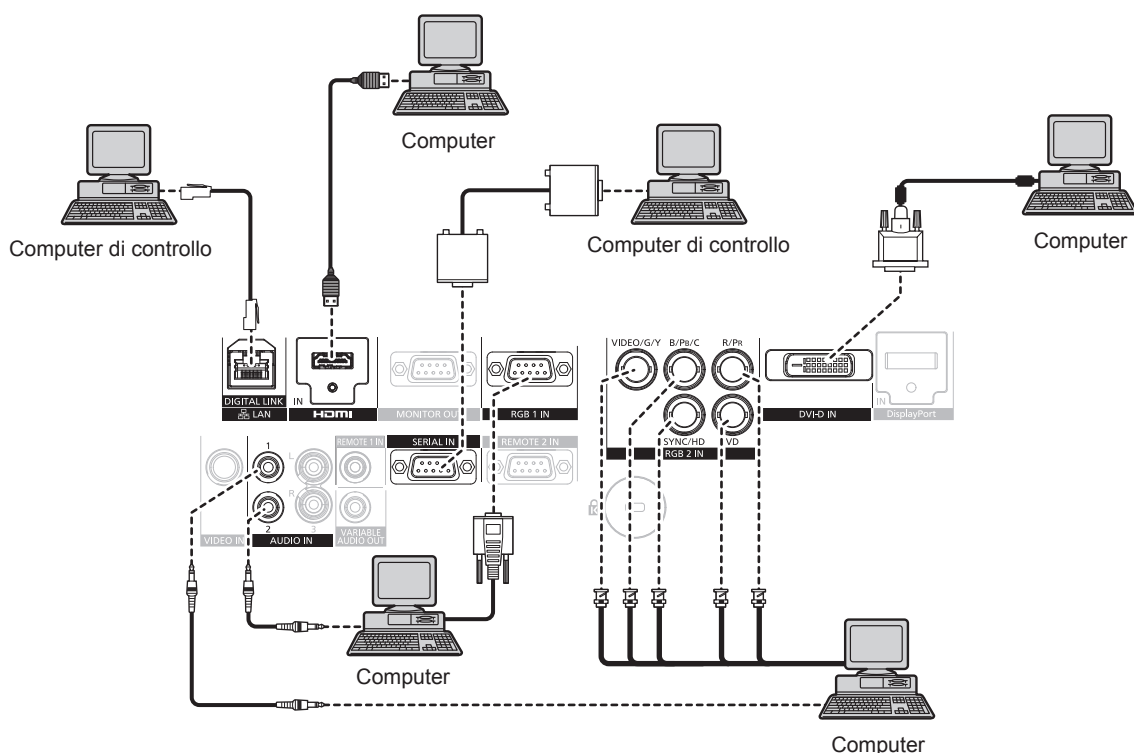

Attenzione

- Quando si effettua il collegamento del proiettore a un computer o a un dispositivo esterno, usare il cavo di alimentazione in dotazione con ciascun dispositivo e i cavi schermati disponibili in commercio.

Nota

- Quando si immette un DVI-D, alcune unità esterne da collegare potrebbero richiedere la commutazione dell'impostazione mediante il menu [OPZIONI VISUALIZZAZIONE] → [DVI-D IN] → [EDID].
- Come cavo HDMI, utilizzare un cavo HDMI High Speed conforme agli standard HDMI. Se il cavo utilizzato non è conforme agli standard HDMI, è possibile che le immagini si interrompano o non siano visibili.
- Il terminale <HDMI IN> del proiettore può essere collegato a un dispositivo esterno con un terminale DVI-D usando un cavo di conversione HDMI/DVI, ma alcuni dispositivi potrebbero non proiettare correttamente l'immagine o non funzionare correttamente.
- Il terminale <DVI-D IN> supporta soltanto single link.
- Per il cavo DisplayPort, utilizzare un cavo DisplayPort conforme agli standard DisplayPort. Se un cavo utilizzato non è conforme agli standard DisplayPort, è possibile che l'immagine si interrompa o non sia visibile.
- Quando si immette un segnale SYNC ON GREEN, non immettere i segnali sync nel terminale <SYNC/HD> o nel terminale <VD>.
- Se si aziona il proiettore usando la funzione di ripresa del computer (ultimi dati memorizzati), potrebbe essere necessario ripristinare la funzione di ripresa per azionare il proiettore.

Esempio di collegamento: trasmettitore cavo incrociato

I trasmettitori a cavo incrociato quali il Selettore audio/video digitale opzionale (Modello n.: ET-YFB100G) utilizzano cavi incrociati per trasmettere immagini in ingresso, audio, segnali Ethernet e segnali di controllo seriali e il proiettore può inviare tali segnali digitali al terminale <DIGITAL LINK/LAN>.

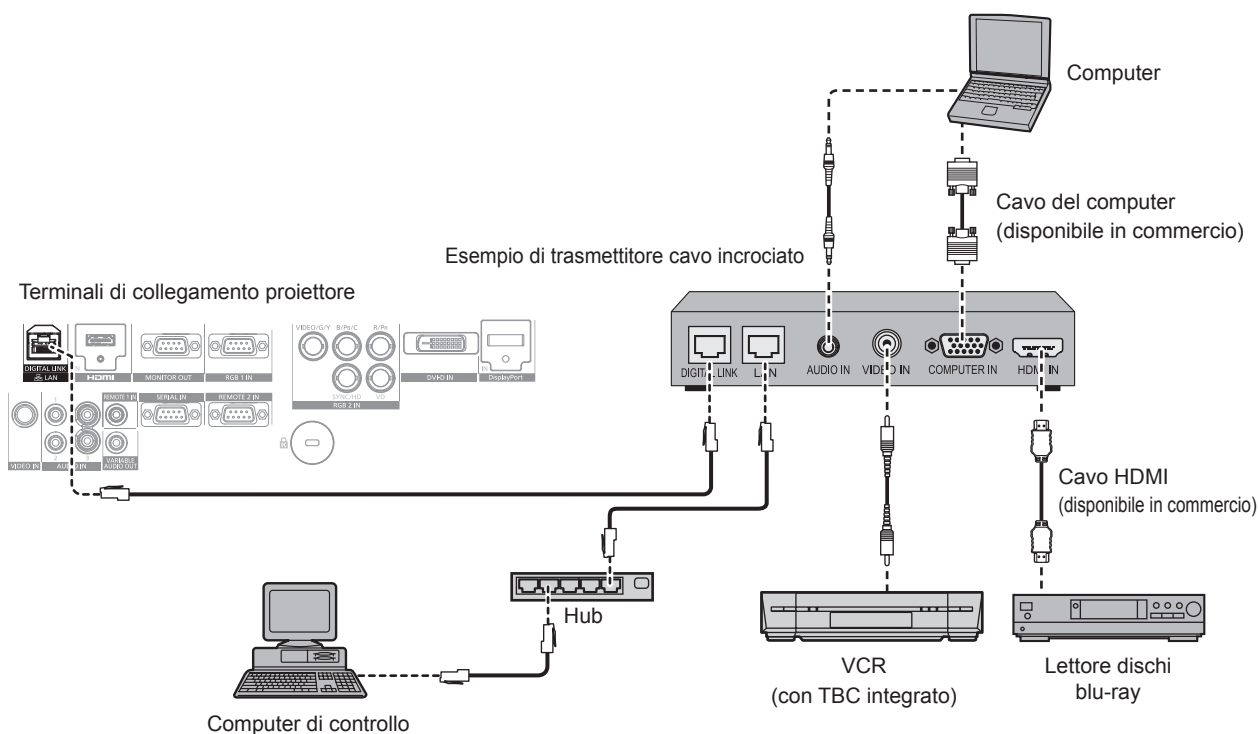

Attenzione

- Utilizzare sempre uno dei seguenti dispositivi quando si effettua il collegamento di un VCR.
 - Un VCR con TBC (time base corrector) integrato
 - Un TBC (time base corrector) tra il proiettore e il VCR
- In caso di collegamento di segnali non standard a raffica, l'immagine può risultare distorta. In tal caso, collegare il TBC (time base corrector) tra il proiettore e i dispositivi esterni.
- Richiedere l'intervento di un tecnico qualificato o del rivenditore per l'installazione dei cavi necessari al collegamento tra trasmettitore a cavo incrociato e proiettore. Se le caratteristiche di trasmissione dei cavi non vengono sfruttate adeguatamente a causa di un'installazione non corretta, immagini e suoni potrebbero risultare distorti.
- Come cavo LAN tra trasmettitore a cavo incrociato e proiettore, utilizzare un cavo che soddisfi i seguenti criteri:
 - Compatibile con CAT5e o superiore
 - Tipo schermato (inclusi i connettori)
 - Cavo diretto
 - Filo singolo
- Quando si collegano cavi tra un trasmettitore a cavo incrociato e il proiettore, verificare che le caratteristiche siano compatibili con CAT5e o standard superiore mediante l'utilizzo di strumenti come un tester per cavi o un analizzatore di cavi. Quando tra i dispositivi viene utilizzato un connettore relè, includere tale connettore nella misurazione.
- Non utilizzare un hub tra il trasmettitore a cavo incrociato e il proiettore.
- Se per il collegamento al proiettore si utilizza un trasmettitore a cavo incrociato (ricevitore) di un altro produttore, non utilizzare un altro dispositivo di questo tipo tra questo trasmettitore e il proiettore. Ciò potrebbe provocare disturbi all'immagine e al suono.
- Non tirare i cavi con troppa forza. Inoltre, non piegare o flettere i cavi inutilmente.

- Per ridurre gli effetti di disturbo il più possibile, allungare i cavi fra il trasmettitore cavo incrociato e il proiettore senza avvolgerli.
- Posizionare i cavi tra il trasmettitore cavo incrociato e il proiettore lontano da altri cavi, in particolare quelli di alimentazione.
- Quando si installano più cavi, collocarli uno accanto all'altro per la minor distanza possibile senza raggrupparli insieme.
- Dopo aver posizionato i cavi, verificare che il valore [QUALITÀ SEGNALE] nel menu [RETE] → [STATO DIGITAL LINK] sia visualizzato in verde (indica qualità normale). (➔ pagina 109)

Nota

- Come cavo HDMI, utilizzare un cavo HDMI High Speed conforme agli standard HDMI. Se il cavo utilizzato non è conforme agli standard HDMI, è possibile che le immagini si interrompano o non siano visibili.
- Il proiettore non supporta VIERA Link (HDMI).
- La distanza di trasmissione massima tra il trasmettitore cavo incrociato e il proiettore è di 100 m (328'1"). Se questa distanza viene superata, l'immagine e il suono potrebbero risultare distorti e potrebbero verificarsi un malfunzionamento nella comunicazione LAN. L'utilizzo di un proiettore oltre la distanza di trasmissione massima non è supportato.
- Per il trasmettitore cavo incrociato di altri produttori di cui è stata fatta la verifica di funzionamento con il proiettore, visitare il sito web (<https://panasonic.net/cns/projector/>). Si noti che la verifica per le unità di altri produttori è stata fatta per le voci impostate da Panasonic Connect Co., Ltd. e non tutte le operazioni sono state verificate. Per gli eventuali problemi di funzionamento o di prestazione provocati dalle unità di altri produttori, contattare i rispettivi produttori.

Capitolo 3 Operazioni di base

Questo capitolo descrive le operazioni di base per iniziare.

Accensione/spengimento del proiettore

Collegamento del cavo di alimentazione

Accertarsi che il cavo di alimentazione in dotazione sia fissato saldamente al corpo del proiettore per prevenirne la rimozione accidentale.

Confermare che l'interruttore <MAIN POWER> sia sul lato <OFF> prima di collegare il cavo di alimentazione.

Per dettagli sull'utilizzo del cavo di alimentazione, fare riferimento a "Avviso importante per la sicurezza" (➔ pagina 2).

Collegamento del cavo di alimentazione

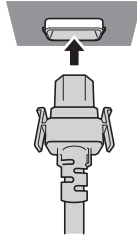

- 1) Controllare le forme del terminale <AC IN> sul retro del corpo del proiettore e del connettore del cavo di alimentazione e inserire completamente la spina nella direzione corretta finché non si sente un clic che indica il corretto posizionamento delle linguette laterali.

Rimozione del cavo di alimentazione

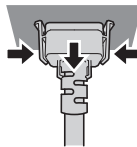

- 1) Confermare che l'interruttore <MAIN POWER> sul retro del corpo del proiettore sia su <OFF> e rimuovere la spina di alimentazione dalla presa.
- 2) Rimuovere il connettore del cavo di alimentazione dal terminale <AC IN> del corpo del proiettore premendo le linguette laterali.

Indicatore di alimentazione

Visualizza lo stato dell'alimentazione. Controllare lo stato <ON (G)/STANDBY (R)> dell'indicatore di alimentazione prima dell'azionamento del proiettore.

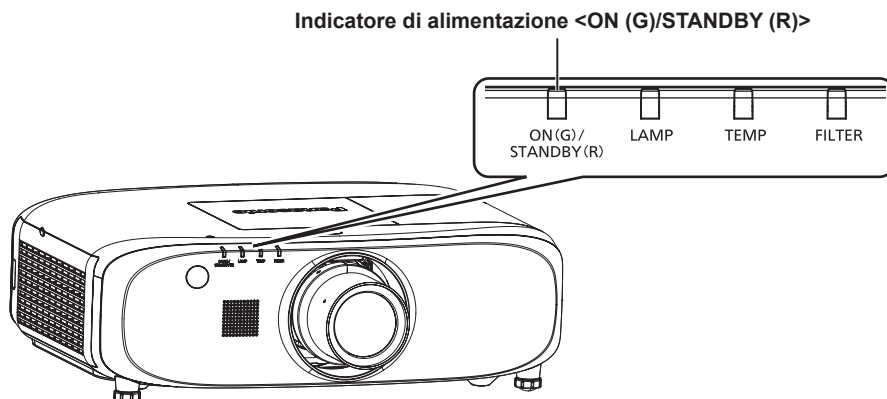

Stato dell'indicatore		Stato del proiettore
Off		L'alimentazione principale è spenta.
Rosso	Acceso	L'alimentazione è spenta (in modalità standby). La proiezione si avvia se viene premuto il pulsante di accensione < >. • Il proiettore potrebbe non funzionare quando l'indicatore lampada <LAMP> o l'indicatore temperatura <TEMP> sta lampeggiando. (➔ pagina 129)
Verde	Acceso	Proiezione.

Stato dell'indicatore		Stato del proiettore
Arancione	Acceso	Il proiettore si prepara allo spegnimento. L'alimentazione si spegne dopo qualche istante. (Passaggio in modalità standby.)

Nota

- Quando l'indicatore di alimentazione <ON (G)/STANDBY (R)> è acceso e arancione, la ventola sta funzionando per raffreddare il proiettore.
- Per circa 75 secondi dopo lo spegnimento del proiettore e l'inizio del raffreddamento della lampada per illuminazione, gli indicatori lampada non si accendono anche se l'alimentazione viene accesa. Dopo che l'indicatore di alimentazione <ON (G)/STANDBY (R)> si accende in rosso, riaccendere l'alimentazione.
- Il proiettore consuma corrente anche in modalità standby (l'indicatore di alimentazione <ON (G)/STANDBY (R)> è acceso in rosso). Consultare "Consumo corrente" (➔ pagina 151) per il consumo di corrente.
- L'indicatore di alimentazione <ON (G)/STANDBY (R)> lampeggia se il proiettore riceve un segnale dal telecomando.
- L'indicatore di alimentazione <ON (G)/STANDBY (R)> lampeggia lentamente in verde quando l'otturatore è chiuso.
- Se l'indicatore di alimentazione <ON (G)/STANDBY (R)> lampeggia in rosso, consultare il rivenditore.

Accensione del proiettore

Quando si utilizza l'Obiettivo di proiezione opzionale, collegare l'Obiettivo di proiezione prima di accendere il proiettore. Rimuovere prima di tutto il copriobiettivo.

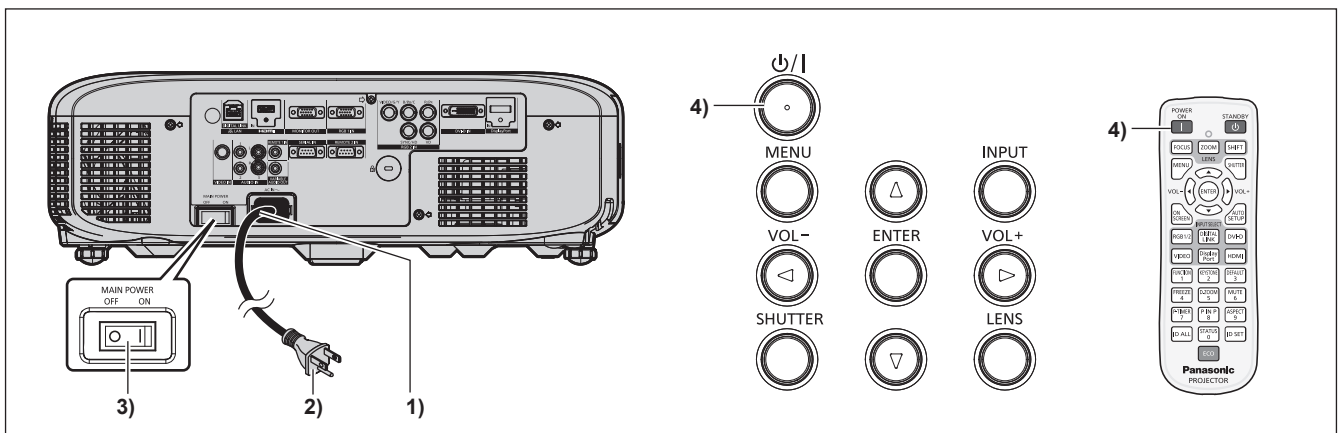

- 1) Collegare il cavo di alimentazione al corpo del proiettore.**
- 2) Collegare la spina di alimentazione a una presa.**
 - (CA 100 V - 240 V, 50 Hz/60 Hz)
- 3) Premere il lato <ON> dell'interruttore <MAIN POWER> per accendere l'alimentazione.**
 - Dopo qualche attimo, l'indicatore di alimentazione <ON (G)/STANDBY (R)> si illumina in rosso e il proiettore entra in modalità standby.
- 4) Premere il pulsante di alimentazione <⏻/|> sul pannello di controllo o il pulsante di accensione <|> sul telecomando.**
 - L'indicatore di alimentazione <ON (G)/STANDBY (R)> si illumina in verde e l'immagine viene subito proiettata sullo schermo.

Nota

- Se il menu [IMPOSTAZIONI PROIETTORE] → [GESTIONE ECO] → [MODALITA' STANDBY] è impostato su [ECO], potrebbero volerci circa 10 secondi in più prima che il proiettore avvii la proiezione una volta accesa l'alimentazione rispetto a quando è impostato su [NORMALE].
- Se durante la proiezione l'interruttore <MAIN POWER> è stato impostato su <OFF> per terminare la proiezione utilizzando la funzione di spegnimento diretto l'ultima volta, e l'interruttore <MAIN POWER> è impostato su <ON> con il cavo di alimentazione collegato alla presa di corrente, l'indicatore di alimentazione <ON (G)/STANDBY (R)> si illumina subito in verde e un'immagine viene proiettata sullo schermo.

Effettuare regolazioni e selezioni

Si consiglia di proiettare immagini in modo continuo per almeno 30 minuti prima di regolare la messa a fuoco.

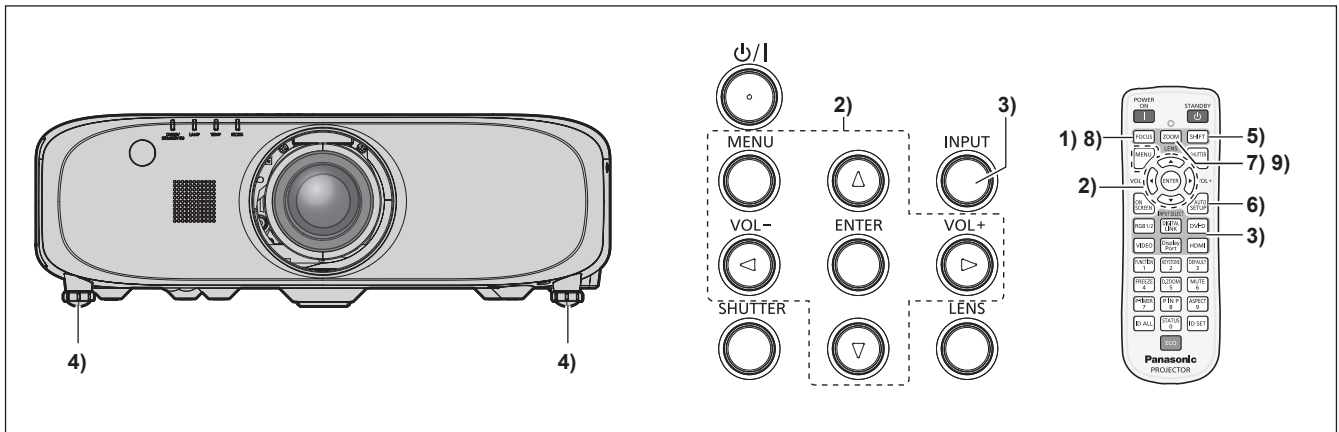

- 1) Premere il pulsante <FOCUS> per regolare in modo approssimativo la messa a fuoco dell'immagine. (➔ pagina 49)
- 2) Cambiare le impostazioni del menu [IMPOSTAZIONI PROIETTORE] → [MODO DI PROIEZIONE] a seconda della modalità di installazione. (➔ pagina 30)
 - Consultare "Navigazione tra i menu" (➔ pagina 57) per il funzionamento della schermata menu.
- 3) Premere il pulsante <INPUT> sul pannello di controllo o i pulsanti di selezione ingresso (<RGB1/2>, <DIGITAL LINK>, <DVI-D>, <VIDEO>, <DisplayPort>, <HDMI>) sul telecomando per selezionare l'ingresso.
- 4) Regolare l'inclinazione anteriore, posteriore e laterale del proiettore usando i piedini regolabili. (➔ pagina 37)
- 5) Premere il pulsante <SHIFT> per regolare la posizione dell'immagine.
- 6) Se il segnale di ingresso è un segnale RGB, premere il pulsante <AUTO SETUP>.
- 7) Premere il pulsante <ZOOM> per regolare le dimensioni dell'immagine in modo che corrispondano allo schermo.
- 8) Premere nuovamente il pulsante <FOCUS> per regolare la messa a fuoco.
- 9) Premere nuovamente il pulsante <ZOOM> per regolare lo zoom e le dimensioni dell'immagine perché si adattino allo schermo.

Nota

- Quando il proiettore viene acceso per la prima volta dopo l'acquisto, come pure quando viene eseguito [TUTTI I DATI UTENTE] nel menu [IMPOSTAZIONI PROIETTORE] → [INIZIALIZZAZIONE], viene visualizzata la schermata di regolazione del fuoco dopo l'inizio della proiezione, quindi la schermata dell'impostazione iniziale. Consultare "Display d'avvio" (➔ pagina 20) per i dettagli.

Spegnimento del proiettore

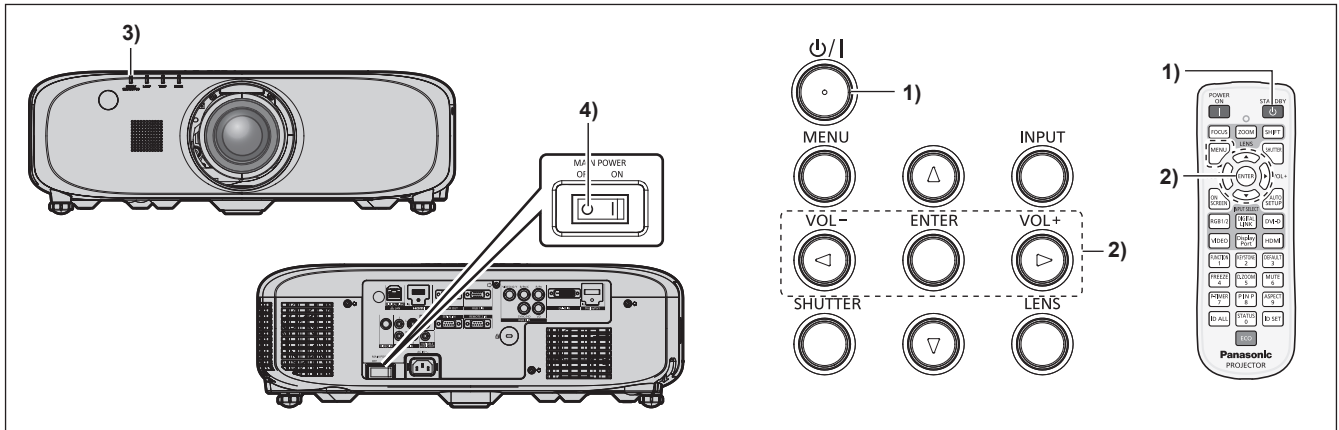

- 1) **Premere il pulsante di alimentazione <⏻/⏻> sul pannello di controllo o il pulsante di standby <⏻> sul telecomando.**
 - Viene visualizzata la schermata di conferma [SPENTO (STANDBY)].
- 2) **Premere ◀▶ per selezionare [ESEGUI], quindi premere il pulsante <ENTER>.**
(Oppure premere nuovamente il pulsante di alimentazione <⏻/⏻> sul pannello di controllo o il pulsante di standby <⏻> sul telecomando.)
 - La proiezione dell'immagine si ferma e l'indicatore di alimentazione <ON (G)/STANDBY (R)> sul proiettore si illumina in arancione. (la ventola continua a funzionare.)
- 3) **Aspettare circa 100 secondi finché l'indicatore di alimentazione <ON (G)/STANDBY (R)> sul corpo del proiettore non si accende di colore rosso.**
- 4) **Premere il lato <OFF> dell'interruttore <MAIN POWER> per spegnere l'alimentazione.**

Nota

- Non accendere il proiettore e non proiettare immagini subito dopo lo spegnimento del proiettore. L'accensione dell'alimentazione mentre la lampada è ancora bollente può ridurre la vita utile della lampada.
- Per circa 75 secondi dopo lo spegnimento del proiettore e l'inizio del raffreddamento della lampada per illuminazione, gli indicatori lampada non si accendono anche se l'alimentazione viene accesa. Anche dopo 75 secondi, la lampada potrebbe non accendersi se il proiettore viene attivato. In tal caso, dopo che l'indicatore di alimentazione <ON (G)/STANDBY (R)> si accende in rosso, riaccendere il proiettore.
- **Il proiettore consuma corrente anche quando viene premuto il pulsante di alimentazione <⏻/⏻> sul pannello di controllo o il pulsante di standby <⏻> sul telecomando e il proiettore è spento se la alimentazione di rete del proiettore è accesa.** Quando il menu [IMPOSTAZIONI PROIETTORE] → [GESTIONE ECO] → [MODALITA' STANDBY] è impostato su [ECO], l'uso di alcune funzioni è limitato, ma è possibile risparmiare sul consumo di corrente durante lo standby.

Funzione di spegnimento diretto

Il proiettore può essere spento durante la proiezione o subito dopo che la lampada per illuminazione si è spenta impostando l'interruttore <MAIN POWER> su <OFF>. Inoltre, quando il proiettore è montato a soffitto o è installato in un ambiente in cui l'interruttore <MAIN POWER> del proiettore non può essere spento (<OFF>) facilmente, l'alimentazione può essere spenta direttamente facendo uso dell'interruttore. È sicuro anche nel caso in cui si verifichi un'interruzione di corrente o il cavo di alimentazione viene estratto subito dopo che il proiettore è stato spento.

Nota

- Se il proiettore è stato spento l'ultima volta spegnendo l'interruttore direttamente durante la proiezione, allora l'indicatore di alimentazione <ON (G)/STANDBY (R)> si accenderà in verde un attimo dopo che l'interruttore viene acceso e quindi avrà inizio la proiezione dell'immagine.
- Se l'alimentazione fosse disattivata direttamente ruotando l'interruttore <MAIN POWER> su <OFF>, o se fosse disattivata spegnendo direttamente l'interruttore, l'inizio della proiezione potrebbe richiedere un tempo maggiore del solito quando il proiettore viene acceso la volta successiva.

Proiezione

Controllare l'attacco dell'Obiettivo di proiezione(➔ pagina 38), il collegamento del dispositivo esterno (➔ pagina 39), il collegamento del cavo di alimentazione (➔ pagina 45) quindi accendere il proiettore(➔ pagina 46) per iniziare la proiezione. Selezionare l'immagine per la proiezione e regolare l'aspetto dell'immagine proiettata.

Selezione del segnale di ingresso

Selezionare un segnale di ingresso.

- 1) **Premere il pulsante <INPUT> sul pannello di controllo o i pulsanti di selezione ingresso (<RGB1/2>, <DIGITAL LINK>, <DVI-D>, <VIDEO>, <DisplayPort>, <HDMI>) sul telecomando.**

- Viene proiettata l'immagine per il segnale inviato al terminale selezionato.

Attenzione

- Le immagini potrebbero non essere proiettate in modo corretto a seconda del dispositivo esterno o del disco Blu-ray o DVD da riprodurre. Impostare il menu [IMMAGINE] → [SELETTORE SISTEMA].
- Confermare il rapporto di aspetto dello schermo di proiezione e dell'immagine, quindi selezionare un rapporto di aspetto ottimale dal menu [POSIZIONE] → [ASPETTO].

Regolazione di messa a fuoco, zoom e spostamento

Se l'immagine proiettata o la posizione non sono corrette mentre lo schermo e il proiettore sono stati correttamente installati, regolare la messa a fuoco, lo zoom e lo spostamento.

Facendo uso del pannello di controllo

- 1) **Premere il pulsante <LENS> sul pannello di controllo.**

- La pressione del pulsante cambia la schermata di regolazione in questo ordine: [FUOCO], [ZOOM] e [SPOSTAMENTO].

- 2) **Selezionare ciascuna voce e premere ▲▼◀▶ per regolarla.**

Uso del telecomando

- 1) **Premere i pulsanti obiettivo (<FOCUS>, <ZOOM>, <SHIFT>) del telecomando.**

- Pulsante <FOCUS>: regola la messa a fuoco.
- Pulsante <ZOOM>: regola lo zoom.
- Pulsante <SHIFT>: regola lo spostamento.

- 2) **Selezionare ciascuna voce e premere ▲▼◀▶ per regolarla.**

Attenzione

Durante l'operazione di spostamento dell'obiettivo, non inserire la propria mano in alcuna delle aperture intorno all'obiettivo.
Potrebbero verificarsi lesioni alla mano.

Nota

- Quando è collegato l'Obiettivo di proiezione senza la funzione di zoom, sarà visualizzata la schermata di regolazione dello zoom. Tuttavia, il funzionamento non è possibile.
- Utilizzare l'obiettivo a fuoco fisso (Modello n.: ET-ELW21) tenendo la posizione dell'obiettivo impostata sulla posizione iniziale. (➔ pagina 50)
- La regolazione può essere realizzata rapidamente tenendo premuto ▲▼◀▶ per almeno tre secondi.
- Si consiglia di proiettare immagini in modo continuo per almeno 30 minuti prima di regolare la messa a fuoco.
- Solo [FUOCO] viene visualizzato in giallo cosicché la voce visualizzata di menu è riconoscibile dal colore anche quando il proiettore non è messo a fuoco e i caratteri visualizzati sono illeggibili. (Impostazione default del fabbricante)
Il colore di visualizzazione di [FUOCO] dipende dall'impostazione del menu [OPZIONI VISUALIZZAZIONE] → [ON-SCREEN DISPLAY] → [MODELLO OSD].

Spostamento dell'obiettivo nella posizione iniziale

Per spostare l'obiettivo verso la posizione iniziale, attuare la seguente procedura.

1) Se è visualizzata la schermata di regolazione [SPOSTAMENTO], premere il pulsante <DEFAULT> sul telecomando.

- Viene visualizzata la schermata [POSIZIONE INIZIALE].



2) Mentre viene visualizzata la schermata [POSIZIONE INIZIALE] (per circa cinque secondi), premere il pulsante <ENTER>.

- Viene visualizzato [AVANTI] nella schermata [POSIZIONE INIZIALE] e l'obiettivo torna alla posizione iniziale.

Nota

- La posizione iniziale dell'obiettivo è la posizione che l'obiettivo ha quando viene sostituito o quando il proiettore viene conservato, e non è il centro ottico dello schermo.
- È anche possibile visualizzare la schermata [POSIZIONE INIZIALE] premendo il pulsante <LENS> sul pannello di controllo o il pulsante <SHIFT> sul telecomando per almeno tre secondi.

Intervallo di regolazione tramite lo spostamento della posizione dell'obiettivo (spostamento ottico)

Eeguire lo spostamento della posizione dell'obiettivo entro l'intervallo di regolazione.

La messa a fuoco potrebbe cambiare quando la posizione dell'obiettivo viene spostata al di fuori dell'intervallo di regolazione. Ciò è dovuto al fatto che il movimento dell'obiettivo è limitato al fine di proteggere i componenti ottici. La posizione di proiezione può essere regolata con lo spostamento dell'asse ottico che si basa sulla posizione di proiezione standard nel rispettivo intervallo.

Tipo di obiettivo	Obiettivo zoom
	Obiettivo zoom standard, ET-ELW20, ET-ELT20, ET-ELT21
PT-EZ770Z, PT-EW730Z	<p>Posizione di proiezione standard</p>
PT-EX800Z	<p>Posizione di proiezione standard</p>

Nota

- Quando l'obiettivo a fuoco fisso opzionale (Modello n.: ET-ELW21) è collegato, la regolazione dello spostamento non è disponibile.

Uso del telecomando

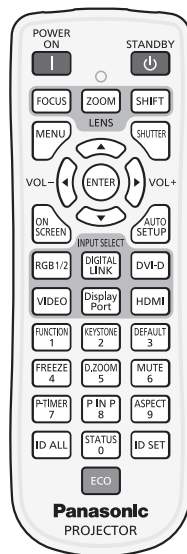

Commutazione dell'ingresso

È possibile commutare l'ingresso per la proiezione.

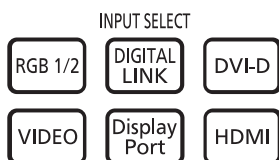

Pulsante

1) Premere i pulsanti di selezione ingresso (<RGB1/2>, <DIGITAL LINK>, <DVI-D>, <VIDEO>, <DisplayPort>, <HDMI>).

- È possibile eseguire questa operazione anche utilizzando il pulsante <INPUT> sul pannello di controllo.

<RGB1/2>	Commuta l'ingresso su RGB1 o RGB2. Passa a un altro ingresso quando un ingresso è già stato scelto.
<DIGITAL LINK>	Commuta l'ingresso su DIGITAL LINK.
<DVI-D>	Commuta l'ingresso su DVI-D.
<VIDEO>	Commutare l'ingresso su VIDEO.
<DisplayPort>	Commuta l'ingresso su DisplayPort.
<HDMI>	Commutare l'ingresso su HDMI.

Nota

- Quando il Selettore audio/video digitale opzionale (Modello n.: ET-YFB100G) è collegato al terminale <DIGITAL LINK/LAN>, l'ingresso ET-YFB100G cambia a ogni pressione del pulsante <DIGITAL LINK>. È anche possibile cambiare l'ingresso utilizzando il comando di controllo di RS-232C.
Per i trasmettitori cavo incrociato di altri produttori, commutare l'ingresso sul proiettore su DIGITAL LINK, quindi commutare l'ingresso sul trasmettitore cavo incrociato.

Uso della funzione otturatore

Se il proiettore non viene utilizzato per un certo periodo di tempo, come ad esempio durante la pausa di una riunione, è possibile disattivare temporaneamente le immagini e l'audio.



Pulsante

1) Premere il pulsante <SHUTTER>.

- L'immagine e l'audio scompare.
- È possibile eseguire questa operazione anche utilizzando il pulsante <SHUTTER> sul pannello di controllo.

2) Premere nuovamente il pulsante <SHUTTER>.

- L'immagine e l'audio riappaiono.

Attenzione

- Quando il menu [IMPOSTAZIONI PROIETTORE] → [GESTIONE ECO] → [RIL. ATTIVAZIONE OTTURATORE] è impostato su [ON], non commutare l'otturatore su on (chiuso)/off (aperto) in breve tempo.

Nota

- L'indicatore di alimentazione <ON (G)/STANDBY (R)> lampeggerà lentamente in colore verde mentre la funzione otturatore è in uso.

Uso della funzione mute

È possibile disattivare l'audio temporaneamente.



1) Premere il pulsante <MUTE>.

- L'audio scompare.

2) Premere nuovamente il pulsante <MUTE>.

- L'audio riappare.

Regolazione del volume

È possibile regolare il volume della cassa integrata o dell'uscita audio.



Pulsante

1) Premere il pulsante <VOL->/pulsante <VOL+> sul telecomando.

- È possibile eseguire questa operazione anche utilizzando il pulsante <VOL->/pulsante <VOL+> sul pannello di controllo.

<VOL+>	Aumenta il volume.
<VOL->	Riduce il volume.

Uso della funzione di blocco

L'immagine proiettata può essere messa in pausa e l'audio essere disattivato indipendentemente dalla riproduzione del dispositivo esterno.



1) Premere il pulsante <FREEZE>.

- L'immagine si blocca e l'audio scompare.

2) Premere nuovamente il pulsante <FREEZE>.

- Il congelamento dell'immagine è annullato e l'audio riappare.

Nota

- Quando il video è in pausa, sullo schermo viene visualizzato [FERMO IMMAGINE].

Uso della funzione di display su schermo

Spegnere la funzione di display su schermo (nessun display) se si vuole evitare che chi sta guardando veda il display su schermo, per esempio il menu o il nome del terminale di ingresso.



1) Premere il pulsante <ON SCREEN>.

- Il display su schermo scompare.

2) Premere nuovamente il pulsante <ON SCREEN>.

- Il display su schermo appare.

Nota

- Se il pulsante <MENU> del pannello di controllo viene premuto per almeno tre secondi con le indicazioni su schermo disattivate (nascoste), il display su schermo viene attivato.

Uso della funzione di timer per la presentazione

È possibile azionare la funzione di timer per la presentazione.

È possibile eseguire presentazioni e tanto altro mentre si controlla il tempo trascorso o il tempo residuo nel tempo di preimpostazione.

Pulsante



1) Premere il pulsante <P-TIMER>.

- Il conteggio viene avviato.
- Il tempo trascorso o il tempo residuo è visualizzato nella parte inferiore destra dell'immagine proiettata.

2) Premere nuovamente il pulsante <P-TIMER>.

- Il conteggio viene arrestato.

3) Premere nuovamente il pulsante <P-TIMER>.

- Il conteggio viene riattivato.

Nota

- Il timer per la presentazione si conclude tenendo premuto il pulsante <P-TIMER> per almeno tre secondi.
- Per dettagli quali le impostazioni della funzione di timer per la presentazione, consultare il menu [OPZIONI VISUALIZZAZIONE] → [TIMER PRESENTAZIONE] (➔ pagina 84).

Uso della funzione di impostazione automatica

È possibile utilizzare la funzione di impostazione automatica per eseguire la regolazione automatica di risoluzione, fase di clock e posizione immagine quando vengono inviati segnali analogici RGB consistenti in immagini bitmap, quali ad esempio segnali del computer, oppure per regolare automaticamente la posizione dell'immagine quando vengono inviati segnali DVI-D/HDMI. Si consiglia di fornire immagini con bordi bianchi luminosi ai margini e caratteri in bianco e nero ad alto contrasto quando il sistema si trova in modalità di regolazione automatica. Evitare di fornire immagini con mezzi toni o gradazioni, quali fotografie e grafica del computer.

Pulsante



1) Premere il pulsante <AUTO SETUP>.

- [FINE NORMALE] viene visualizzato quando completato senza problemi.

Nota

- La fase di clock potrebbe spostarsi anche quando completata senza intoppi. In tali casi, regolare con il menu [POSIZIONE] → [PHASE CLOCK] (➔ pagina 70).
- Se viene inviata un'immagine con bordi sfocati o un'immagine scura, potrebbe essere visualizzato [FINE ANORMALE] o la regolazione potrebbe non essere eseguita correttamente anche se appare [FINE NORMALE]. In questo caso, regolare le impostazioni nel menu [MENU AVANZATO] → [IMMETTI RISOLUZIONE] (➔ pagina 73), [POSIZIONE] → [PHASE CLOCK] (➔ pagina 70) e [SPOSTAMENTO] (➔ pagina 68).
- Regolare i segnali speciali in base al menu [OPZIONI VISUALIZZAZIONE] → [SETUP AUTOMATICO] (➔ pagina 77).
- La regolazione automatica potrebbe non funzionare a seconda del modello del computer.
- La regolazione automatica potrebbe non funzionare con un segnale di sincronizzazione di C-SY o SYNC ON GREEN.
- Durante la regolazione automatica, l'immagine potrebbe essere distorta per alcuni secondi, ma ciò non costituisce un malfunzionamento.
- È necessaria una regolazione per ciascun segnale di ingresso.
- La regolazione automatica può essere annullata tramite la pressione del pulsante <MENU> durante l'esecuzione della regolazione automatica stessa.
- Se la funzione di impostazione automatica viene eseguita durante l'ingresso di immagini in movimento, la regolazione potrebbe non essere eseguita correttamente anche per un segnale RGB per il quale è possibile utilizzare l'impostazione automatica. Potrebbe essere visualizzato [FINE ANORMALE], oppure la regolazione potrebbe non essere conclusa correttamente anche se viene visualizzato [FINE NORMALE].

Uso della funzione di correzione della distorsione trapezoidale

È possibile visualizzare il menu [KEYSTONE].

È possibile correggere la distorsione trapezoidale che si verifica quando il proiettore è installato inclinato o quando lo schermo è inclinato.

Pulsante 

1) Premere il pulsante <KEYSTONE>.

- Viene visualizzata la schermata di regolazione individuale di [KEYSTONE] o [CORREZIONE ANGOLI] ([SUPERIORE SINISTRO]).

2) Premere nuovamente il pulsante <KEYSTONE>.

- Viene visualizzata l'altra schermata di regolazione individuale. Quando viene visualizzata la schermata di regolazione individuale [KEYSTONE] al punto 1), viene visualizzata la schermata di regolazione individuale [CORREZIONE ANGOLI] ([SUPERIORE SINISTRO]).

Nota

- Dopo che è visualizzata la schermata di regolazione individuale di [KEYSTONE] o [CORREZIONE ANGOLI], premere ▲▼◀▶ per regolare la distorsione trapezoidale.
- Qualsiasi impostazione di [KEYSTONE] o [CORREZIONE ANGOLI] è abilitata. Se l'altra voce viene regolata dopo che è stato regolato [KEYSTONE] o [CORREZIONE ANGOLI], il valore precedente dell'impostazione sarà azzerato.
- Se viene premuto il pulsante <ENTER> mentre è visualizzata la schermata di regolazione individuale [CORREZIONE ANGOLI], viene visualizzata la schermata di regolazione individuale per l'angolo successivo.
- Consultare il menu [POSIZIONE] → [KEYSTONE] (➔ pagina 70) per i dettagli.

Uso della funzione di zoom digitale

È possibile visualizzare il menu [ZOOM DIGITALE].

È possibile ingrandire le immagini.

Pulsante 

1) Premere il pulsante <D.ZOOM>.

- Viene visualizzata la schermata [ZOOM DIGITALE].

2) Premere ◀▶ per regolare l'ingrandimento.

3) Premere il pulsante <ENTER>.

4) Premere ▲▼◀▶ per spostare la posizione dello zoom.

Nota

- Consultare il menu [OPZIONI VISUALIZZAZIONE] → [ZOOM DIGITALE] (➔ pagina 86) per i dettagli.

Commutazione del rapporto aspetto dell'immagine

È possibile commutare i rapporti di aspetto in base al segnale di ingresso.

Pulsante 

1) Premere il pulsante <ASPECT>.

- L'impostazione cambia a ogni pressione del pulsante.

Nota

- Consultare il menu [POSIZIONE] → [ASPETTO] (➔ pagina 68) per i dettagli.

Uso della funzione P IN P

Posizionare una schermata secondaria separata più piccola, nella schermata principale per proiettare due immagini simultaneamente.



1) Premere il pulsante <P IN P>.

- L'impostazione cambia a ogni pressione del pulsante.

Nota

- Consultare il menu Menu [P IN P] (➔ pagina 99) per i dettagli.

Uso del pulsante funzione

È possibile assegnare le operazioni [SOTTOMEMORIA], [SELETTORE SISTEMA], [DAYLIGHT VIEW] o [SCHERMATA DI TEST] al pulsante <FUNCTION> sul telecomando in modo che questo possa essere utilizzato come facile pulsante di scelta rapida.



1) Premere il pulsante <FUNCTION>.

Nota

- L'assegnazione della funzione viene eseguita dal menu [IMPOSTAZIONI PROIETTORE] → [TASTO FUNZIONE] (➔ pagina 93).

Uso della funzione di stato

È possibile visualizzare lo stato del proiettore.



1) Premere il pulsante <STATUS>.

- Viene visualizzata la schermata [STATO].

STATO		1/4
INGRESSO	RGB2	
NOME SEGNALE	SXGA60+-A1	
FREQUENZA SEGNALE	65.22kHz/ 59.99Hz	
ORE PROIETTORE	1h	
LAMPADA: ECO	100h	
: NORMALE	200h	
: TOTALE	300h	
TEMP. ARIA INGRESSO	27°C/ 80°F	
TEMP. ZONA LAMPADE	27°C/ 80°F	
<small>ENTER</small> INVIA STATUS VIA E-MAIL <small>◀▶</small> CAMBIA <small>MENU</small> ESC		

Nota

- Può essere visualizzato dal menu [IMPOSTAZIONI PROIETTORE] → [STATO] (➔ pagina 95).

Uso della funzione di gestione ECO

È possibile visualizzare lo schermata di impostazione relativa alla gestione ECO.



1) Premere il pulsante <ECO> sul telecomando.

Nota

- Consultare il menu [IMPOSTAZIONI PROIETTORE] → [GESTIONE ECO] (➔ pagina 87) per i dettagli.

Capitolo 4 Impostazioni

Questo capitolo descrive le impostazioni e le regolazioni che è possibile effettuare con il menu sullo schermo.

Navigazione nei menu

Il menu sullo schermo (Menu) è usato per effettuare varie impostazioni e regolazioni del proiettore.

Navigazione tra i menu

Procedura operativa



1) Premere il pulsante <MENU> del telecomando o del pannello di controllo.

- Viene visualizzata la schermata [MENU PRINCIPALE].



2) Premere ▲▼ per selezionare una voce del menu principale.

- La voce selezionata è evidenziata in giallo.

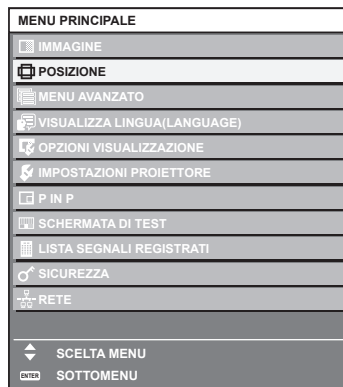

3) Premere il pulsante <ENTER>.

- Vengono visualizzate le voci del sotto-menu del menu principale selezionato.



4) Premere ▲▼ per selezionare una voce del sotto-menu e premere ◀▶ o il pulsante <ENTER> per modificare o regolare le impostazioni.

- Le voci di menu cambiano nell'ordine seguente ogni volta che si preme ◀▶.

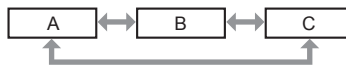

- Per alcune voci, premere ◀▶ per visualizzare una schermata di regolazione individuale con una scala su barra, come mostrato di seguito.



Nota

- La pressione del pulsante <MENU> durante la visualizzazione della schermata di menu provoca il ritorno al menu precedente.
- Potrebbe non essere possibile regolare o usare alcune voci per alcuni formati di segnale da inviare al proiettore. Le voci di menu che non possono essere regolate o utilizzate sono visualizzate con caratteri neri e non possono essere selezionate. [DIGITAL CINEMA REALITY] potrebbe non essere visualizzato a seconda del segnale di ingresso.
- Alcune voci possono essere regolate anche se non vi sono segnali in ingresso.
- La schermata di regolazione individuale scompare automaticamente se non vengono effettuate operazioni per circa cinque secondi.
- Per informazioni sulle voci di menu, fare riferimento a "Menu principale" (➔ pagina 58) e "Sotto-menu" (➔ pagina 59).
- Il colore del cursore dipende dalle impostazioni del menu [OPZIONI VISUALIZZAZIONE] → [ON-SCREEN DISPLAY] → [MODELLO OSD]. La voce selezionata è visualizzata con il cursore giallo come impostazione default.

Ripristino dei valori di regolazione alle impostazioni predefinite del fabbricante

Se viene premuto il pulsante <DEFAULT> del telecomando, i valori regolati nelle voci di menu verranno ripristinati alle impostazioni default del fabbricante.



1) Premere il pulsante <DEFAULT> sul telecomando.



Nota

- Non è possibile ripristinare tutte le impostazioni a quelle default del fabbricante allo stesso tempo.
- Per ripristinare contemporaneamente ai valori default del fabbricante tutte le impostazioni regolate nella voce di sotto-menu, utilizzare il menu [IMPOSTAZIONI PROIETTORE] → [INIZIALIZZAZIONE] (➔ pagina 97).
- Alcune voci non possono essere riportate alle impostazioni default del fabbricante premendo il pulsante <DEFAULT> sul telecomando. Regolare ciascuna voce manualmente.
- Il contrassegno triangolare al di sotto della scala su barra nella schermata di regolazione individuale indica l'impostazione default del fabbricante. La posizione del contrassegno triangolare cambia a seconda dei segnali di ingresso selezionati.

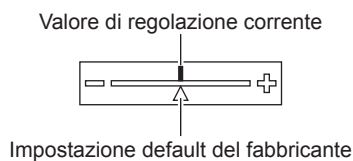







Menu principale

Le seguenti voci sono nel menu principale.

Quando viene selezionata una voce del menu principale, la schermata diventa quella di selezione del sotto-menu.

Voce del menu principale		Pagina
	[IMMAGINE]	62
	[POSIZIONE]	68
	[MENU AVANZATO]	72
	[VISUALIZZA LINGUA(LANGUAGE)]	75
	[OPZIONI VISUALIZZAZIONE]	76

Voce del menu principale		Pagina
	[IMPOSTAZIONI PROIETTORE]	87
	[P IN P]	99
	[SCHERMATA DI TEST]	101
	[LISTA SEGNALI REGISTRATI]	102
	[SICUREZZA]	105
	[RETE]	108

Sotto-menu

Viene visualizzato il sotto-menu della voce selezionata del menu principale, ed è possibile impostare e regolare le voci del sotto-menu.

[IMMAGINE]

Voce sotto-menu	Impostazione default del fabbricante	Pagina
[MODO IMMAGINE]	[STANDARD]	62
[CONTRASTO]	[0]	62
[LUMINOSITÀ]	[0]	63
[COLORE]	[0]	63
[TINTA]	[0]	63
[TEMPERATURA COLORE]	[DEFAULT]	63
[GAMMA]	[0]	65
[DETTAGLIO]	[+6]*1	65
[RIDUZIONE RUMORE]	[OFF]	65
[DIAFRAMMA]	[OFF]*1	65
[DAYLIGHT VIEW]	[AUTO]	66
[SELETTORE SISTEMA]	[Y _P P _R]*1	66

*1 Dipende dal segnale di ingresso.

Nota

- Le impostazioni default del fabbricante potrebbero variare in base alla modalità dell'immagine.

[POSIZIONE]

Voce sotto-menu	Impostazione default del fabbricante	Pagina
[SPOSTAMENTO]	—	68
[ASPETTO]	[NORMALE]*1	68
[ZOOM]	—	69
[PHASE CLOCK]	[0]*1	70
[KEYSTONE]	—	70

*1 Dipende dal segnale di ingresso.

[MENU AVANZATO]

Voce sotto-menu	Impostazione default del fabbricante	Pagina
[DIGITAL CINEMA REALITY]	[AUTO]*1	72
[CANCELLA]	—	72
[IMMETTI RISOLUZIONE]	—	73
[POSIZIONE ARRESTO]	[24]*1	73

Voce sotto-menu	Impostazione default del fabbricante	Pagina
[POSIZIONE RASTER]	—	74

*1 Dipende dal segnale di ingresso.

Nota

- Le voci di sotto-menu e le impostazioni default del fabbricante variano in base al terminale di ingresso selezionato.

[VISUALIZZA LINGUA(LANGUAGE)]

Dettagli (➔ pagina 75)

[OPZIONI VISUALIZZAZIONE]

Voce sotto-menu	Impostazione default del fabbricante	Pagina
[REGOLAZIONE DEL COLORE]	[OFF]	76
[CORREZIONE COLORE]	[OFF]	76
[IMPOSTAZIONI SCHERMO]	—	77
[SEGNALE AUTOMATICO]	[OFF]	77
[SETUP AUTOMATICO]	—	77
[RGB IN]	—	78
[DVI-D IN]	—	79
[HDMI IN]	—	79
[DIGITAL LINK IN]	—	80
[DisplayPort IN]	—	80
[ON-SCREEN DISPLAY]	—	81
[SETTAGGIO "CLOSED CAPTION"]	—	82
[COLORE SFONDO]	[BLU]	83
[STARTUP LOGO]	[LOGO DEFAULT]	83
[IMPOSTAZIONI OTTURATORE]	—	83
[TIMER PRESENTAZIONE]	—	84
[FERMO IMMAGINE]	—	85
[ZOOM DIGITALE]	[1.5]	86

[IMPOSTAZIONI PROIETTORE]

Voce sotto-menu	Impostazione default del fabbricante	Pagina
[ID PROIETTORE]	[TUTTI]	87
[MODO DI PROIEZIONE]	[FRONTE/TAVOLO]	87
[GESTIONE ECO]	—	87
[PIANIFICAZIONE]	[OFF]	89
[STARTUP INPUT VIDEO]	[ULTIMO USATO]	91
[RS-232C]	—	91
[MODALITÀ REMOTE2]	[DEFAULT]	93
[TASTO FUNZIONE]	—	93
[SETTAGGIO AUDIO]	—	93
[STATO]	—	95
[DATA E ORA]	—	96
[SALVARE TUTTI I DATI UTENTE]	—	97
[CARICARE TUTTI I DATI UTENTE]	—	97
[INIZIALIZZAZIONE]	—	97
[PASSWORD DI SERVIZIO]	—	98

[P IN P] 

Dettagli (➔ pagina 99)

[SCHERMATA DI TEST] 

Dettagli (➔ pagina 101)

[LISTA SEGNALI REGISTRATI] 

Dettagli (➔ pagina 102)

[SICUREZZA] 

Voce sotto-menu	Impostazione default del fabbricante	Pagina
[PASSWORD SICUREZZA]	[OFF]	105
[MODIFICA PASSWORD SICUREZZA]	—	105
[SETTAGGIO SCHERMO]	[OFF]	106
[CHANGEMENT DE TEXTE]	—	106
[BLOCCO MENU]	[OFF]	106
[MENU BLOCCO PASSWORD]	—	107
[IMPOSTAZIONE DISPOSITIVO DI CONTROLLO]	—	107

[RETE] 

Voce sotto-menu	Impostazione default del fabbricante	Pagina
[MODO DIGITAL LINK]	[AUTO]	108
[SET UP DIGITAL LINK]	—	108
[STATO DIGITAL LINK]	—	109
[IMPOSTAZIONE RETE]	—	109
[CONTROLLO RETE]	—	110
[STATO RETE]	—	110
[DIGITAL INTERFACE BOX]	—	110

Nota

- Potrebbe non essere possibile regolare o usare alcune voci per alcuni formati di segnale da inviare al proiettore.
Le voci di menu che non possono essere regolate o utilizzate sono visualizzate con caratteri neri e non possono essere selezionate.
- Le voci di sotto-menu e le impostazioni default del fabbricante variano in base al terminale di ingresso selezionato.

Menu [IMMAGINE]

Nella schermata menu, selezionare [IMMAGINE] dal menu principale, quindi selezionare una voce dal sotto-menu.

Fare riferimento a “Navigazione tra i menu” (➔ pagina 57) per il funzionamento della schermata menu.

- Dopo avere selezionato la voce, premere ▲▼◀▶ per regolare.



[MODO IMMAGINE]

È possibile commutare al modo immagine desiderato adatto alla sorgente di immagine e all'ambiente in cui viene usato il proiettore.

- 1) Premere ▲▼ per selezionare [MODO IMMAGINE].
- 2) Premere ◀▶ o il pulsante <ENTER>.
 - Viene visualizzata la schermata di regolazione individuale [MODO IMMAGINE].
- 3) Premere ◀▶ per commutare la voce.
 - Le voci cambiano a ogni pressione del pulsante.

[STANDARD]	L'immagine diviene adatta per immagini in movimento in generale.
[DINAMICO]	L'emissione di luce viene massimizzata per l'uso in luoghi molto luminosi.
[DICOM SIM.]	L'immagine diventa simile a quella di DICOM Part 14 Scala di grigio Standard.
[CINEMA] ^{*1}	L'immagine diviene adatta per contenuti di immagini in movimento.
[NATURALE] ^{*2}	L'immagine è compatibile con sRGB.

*1 Solo per segnali di ingresso basati su immagini in movimento

*2 Solo per segnali di ingresso a immagine statica

Nota

- Quando [MODO IMMAGINE] è impostato su [DICOM SIM.], [ALIM.LAMPADA] (➔ pagina 87) è collegato a [NORMALE].
- DICOM è l'abbreviazione di “Digital Imaging and COmmunication in Medicine” ed è uno standard per i dispositivi di immagini mediche. Nonostante venga usato il nome DICOM, il proiettore non è un dispositivo medico e non dovrebbe essere usato per scopi come la diagnosi di immagini visualizzate.

[CONTRASTO]

È possibile regolare il contrasto dei colori.

- 1) Premere ▲▼ per selezionare [CONTRASTO].
- 2) Premere ◀▶ o il pulsante <ENTER>.
 - Appare la schermata di regolazione individuale [CONTRASTO].
- 3) Premere ◀▶ per regolare il livello.

Operazione	Regolazione	Intervallo di regolazione
Premere il pulsante ▶.	Lo schermo diventa più luminoso.	-31 - +31
Premere il pulsante ◀.	Lo schermo diventa più scuro.	

Attenzione

- Regolare dapprima [LUMINOSITÀ] quando è necessario regolare il livello del nero.

[LUMINOSITÀ]

È possibile regolare la parte scura (nera) dell'immagine proiettata.

- 1) Premere ▲▼ per selezionare [LUMINOSITÀ].
- 2) Premere ◀▶ o il pulsante <ENTER>.
 - Appare la schermata di regolazione individuale [LUMINOSITÀ].
- 3) Premere ◀▶ per regolare il livello.

Operazione	Regolazione	Intervallo di regolazione
Premere il pulsante ▶.	Aumenta la luminosità delle parti scure (nere) dello schermo.	-31 - +31
Premere il pulsante ◀.	Riduce la luminosità delle parti scure (nere) dello schermo.	

[COLORE]

È possibile regolare la saturazione dei colori dell'immagine proiettata.

- 1) Premere ▲▼ per selezionare [COLORE].
- 2) Premere ◀▶ o il pulsante <ENTER>.
 - Appare la schermata di regolazione individuale [COLORE].
- 3) Premere ◀▶ per regolare il livello.

Operazione	Regolazione	Intervallo di regolazione
Premere il pulsante ▶.	Rende i colori più saturi.	-31 - +31
Premere il pulsante ◀.	Rende meno intensi i colori.	

[TINTA]

È possibile regolare la tonalità della pelle dell'immagine proiettata.

- 1) Premere ▲▼ per selezionare [TINTA].
- 2) Premere ◀▶ o il pulsante <ENTER>.
 - Appare la schermata di regolazione individuale [TINTA].
- 3) Premere ◀▶ per regolare il livello.

Operazione	Regolazione	Intervallo di regolazione
Premere il pulsante ▶.	Regola la tonalità della pelle verso un colore verdastro.	-31 - +31
Premere il pulsante ◀.	Regola la tonalità della pelle verso un colore rosso violaceo.	

[TEMPERATURA COLORE]

È possibile commutare la temperatura dei colori se le zone bianche dell'immagine proiettata risultano tendere al blu o al rosso.

Regolazione della temperatura dei colori

- 1) Premere ▲▼ per selezionare [TEMPERATURA COLORE].
- 2) Premere ◀▶ o il pulsante <ENTER>.
 - Appare la schermata di regolazione individuale [TEMPERATURA COLORE].
- 3) Premere ◀▶ per commutare la voce.
 - Le voci cambiano a ogni pressione del pulsante.

[DEFAULT]	Impostazione default del fabbricante
[UTENTE]	Regola il bilanciamento del bianco desiderato. Consultare "Regolazione del bilanciamento del bianco desiderato" (➔ pagina 64) per i dettagli.
[BASSA]	Diventa un'immagine rossastra. Selezionare questo quando le aree bianche dell'immagine proiettata appaiono bluastre.
[ALTA]	Diventa un'immagine bluastro. Selezionare questo quando le aree bianche dell'immagine proiettata sono rossastre.

Nota

- Quando [REGOLAZIONE DEL COLORE] (➔ pagina 76) è impostato su un valore diverso da [OFF], [TEMPERATURA COLORE] viene fissato su [UTENTE].

Regolazione del bilanciamento del bianco desiderato

- 1) Premere ▲▼ per selezionare [TEMPERATURA COLORE].
- 2) Premere ◀▶ o il pulsante <ENTER>.
 - Appare la schermata di regolazione individuale [TEMPERATURA COLORE].
- 3) Premere il pulsante ◀▶ per selezionare [UTENTE].
- 4) Premere il pulsante <ENTER>.
 - Viene visualizzata la schermata [TEMPERATURA COLORE].
- 5) Premere ▲▼ per selezionare [BIL BIANCO].
- 6) Premere il pulsante <ENTER>.
 - Viene visualizzata la schermata [BIL BIANCO].
- 7) Premere ▲▼ per selezionare [BIL BIANCO ALTA] o [BIL BIANCO BASSA].
- 8) Premere il pulsante <ENTER>.
 - Viene visualizzata la schermata [BIL BIANCO ALTA] o la schermata [BIL BIANCO BASSA].
- 9) Premere ▲▼ per selezionare [ROSSO], [VERDE] o [BLU].
- 10) Premere ◀▶ per regolare il livello.

Voce	Operazione	Regolazione	Intervallo di regolazione
[ROSSO]	Premere il pulsante ▶.	Rosso più forte.	[BIL BIANCO ALTA]: da 0 a +255 (l'impostazione default del fabbricante è +255) [BIL BIANCO BASSA]: da -127 a 127 (impostazione default del fabbricante è 0)
	Premere il pulsante ◀.	Rosso meno forte.	
[VERDE]	Premere il pulsante ▶.	Verde più forte.	
	Premere il pulsante ◀.	Verde meno forte.	
[BLU]	Premere il pulsante ▶.	Blu più forte.	
	Premere il pulsante ◀.	Blu meno forte.	

Nota

- Regolare [TEMPERATURA COLORE] correttamente. Tutti i colori non saranno visualizzati in modo corretto a meno che non si esegua una regolazione adeguata. Se la regolazione non sembra adatta, si può premere il pulsante <DEFAULT> sul telecomando per riportare soltanto l'impostazione della voce selezionata all'impostazione default del fabbricante.
- Quando [REGOLAZIONE DEL COLORE] (➔ pagina 76) non è impostato su [OFF], non è possibile regolare [BIL BIANCO ALTA].

Modifica del nome [UTENTE]

- 1) Premere ▲▼ per selezionare [TEMPERATURA COLORE].
- 2) Premere ◀▶ o il pulsante <ENTER>.
 - Appare la schermata di regolazione individuale [TEMPERATURA COLORE].
- 3) Premere ◀▶ per selezionare [UTENTE].
- 4) Premere il pulsante <ENTER>.
 - Viene visualizzata la schermata [TEMPERATURA COLORE].
- 5) Premere ▲▼ per selezionare [MODIFICA NOME TEMPERATURA COLORE].
- 6) Premere il pulsante <ENTER>.
 - Viene visualizzata la schermata [MODIFICA NOME TEMPERATURA COLORE].
- 7) Premere ▲▼◀▶ per selezionare il testo e premere il pulsante <ENTER> per immettere il testo.
- 8) Premere ▲▼◀▶ per selezionare [OK], quindi premere il pulsante <ENTER>.
 - Il nome impostato alla temperatura colore viene modificato.

Nota

- Quando un nome viene modificato, cambia anche la visualizzazione di [UTENTE].

[GAMMA]

È possibile regolare il bilanciamento del contrasto.

- 1) Premere ▲▼ per selezionare [GAMMA].
- 2) Premere ◀▶ o premere il pulsante <ENTER>.
 - Viene visualizzata la schermata di regolazione individuale [GAMMA].
- 3) Premere ◀▶ per regolare il livello.

Operazione	Regolazione	Intervallo di regolazione
Premere ▶.	I toni medi diventano più luminosi.	-8 - +7
Premere ◀.	I toni medi diventano più scuri.	

[DETTAGLIO]

È possibile regolare la nitidezza dell'immagine proiettata.

- 1) Premere ▲▼ per selezionare [DETTAGLIO].
- 2) Premere ◀▶ o il pulsante <ENTER>.
 - Appare la schermata di regolazione individuale [DETTAGLIO].
- 3) Premere ◀▶ per regolare il livello.

Operazione	Regolazione	Intervallo di regolazione
Premere il pulsante ▶.	I contorni divengono più nitidi.	0 - +15
Premere il pulsante ◀.	I contorni divengono più morbidi.	

Nota

- Se si preme ▶ quando il valore di regolazione è [+15], il valore diventa [0]. Se si preme ◀ quando il valore di regolazione è [0], il valore diventa [+15].

[RIDUZIONE RUMORE]

È possibile ridurre il rumore quando l'immagine in ingresso è degradata e vi è rumore nel segnale dell'immagine.

- 1) Premere ▲▼ per selezionare [RIDUZIONE RUMORE].
- 2) Premere ◀▶ o il pulsante <ENTER>.
 - Appare la schermata di regolazione individuale [RIDUZIONE RUMORE].
- 3) Premere ◀▶ per commutare la voce.
 - Le voci cambiano a ogni pressione del pulsante.

[OFF]	Nessuna correzione.
[1]	Corregge leggermente il disturbo.
[2]	Corregge moderatamente il disturbo.
[3]	Corregge fortemente il disturbo.

Attenzione

- Quando questo parametro è impostato per un segnale di ingresso con meno rumore, l'immagine potrebbe apparire diversa da quella originale. In tal caso, impostarlo su [OFF].

[DIAFRAMMA]

La correzione dell'apertura viene eseguita automaticamente in base all'immagine per ottenere un'immagine con contrasto ottimale.

- 1) Premere ▲▼ per selezionare [DIAFRAMMA].
- 2) Premere ◀▶ o premere il pulsante <ENTER>.
 - Viene visualizzata la schermata di regolazione individuale [DIAFRAMMA].

3) Premere ◀▶ per commutare la voce.

- Le voci cambiano a ogni pressione del pulsante.

[OFF]	Nessuna correzione.
[ON]	Corregge automaticamente l'apertura.

[DAYLIGHT VIEW]

È possibile correggere l'immagine in modo da ottenere una brillantezza ottimale anche se essa viene proiettata in condizioni di luce forte.

1) Premere ▲▼ per selezionare [DAYLIGHT VIEW].

2) Premere ◀▶ o il pulsante <ENTER>.

- Viene visualizzata la schermata di regolazione individuale [DAYLIGHT VIEW].

3) Premere ◀▶ per commutare la voce.

- Le voci cambiano a ogni pressione del pulsante.

[AUTO]	La luminosità della stanza è rilevata dal sensore di luminanza e la brillantezza dell'immagine viene corretta automaticamente.
[OFF]	Nessuna correzione.
[1]	Corregge l'immagine attenuandone la brillantezza.
[2]	Corregge l'immagine a una brillantezza media.
[3]	Corregge l'immagine aumentandone la brillantezza.

Nota

- Quando [MODO DI PROIEZIONE] (➔ pagina 87) è impostato su [RETRO/TAVOLO] o [RETRO/SOFF], [AUTO] non può essere selezionato.
- Quando sono posizionati oggetti o altro sulla parte superiore del proiettore, la modalità [AUTO] non può funzionare correttamente.

[SELETTORE SISTEMA]

Il proiettore rileverà automaticamente il segnale di ingresso, ma è possibile impostare manualmente il metodo di sistema in presenza di un segnale di ingresso instabile. Impostare il metodo di sistema che si accorda con il segnale di ingresso.

1) Premere ▲▼ per selezionare [SELETTORE SISTEMA].

2) Premere il pulsante <ENTER>.

3) Premere ▲▼ per selezionare un formato di sistema.

- I formati di sistema disponibili variano a seconda del segnale di ingresso.

Terminale	Formato di sistema	
Terminale <VIDEO IN>, terminali <VIDEO/G/Y><B/P/C>	Selezionare [AUTO], [NTSC], [NTSC4.43], [PAL], [PAL-M], [PAL-N], [SECAM] o [PAL60]. Normalmente, impostare su [AUTO]. (L'impostazione di [AUTO] selezionerà automaticamente [NTSC], [NTSC4.43], [PAL], [PAL-M], [PAL-N], [SECAM] o [PAL60].) Commutare l'impostazione al metodo di segnale per la TV utilizzata.	
Terminale <RGB 1 IN>, terminale <RGB 2 IN>	Segnale 480i, 576i o 576p	Selezionare [RGB] o [Y _C B _R].
	Segnale VGA60 o 480p	Selezionare da [VGA60], [480p Y _C B _R] o [480p RGB].
	Altri segnali basati su immagini in movimento	Selezionare [RGB] o [Y _P B _R].
Terminale <DVI-D IN>	Segnale 480i, 576i, 480p o 576p	Selezionare [RGB] o [Y _C B _R].
	Altri segnali basati su immagini in movimento	Selezionare [RGB] o [Y _P B _R].
Terminale <HDMI IN>, terminale <DIGITAL LINK/LAN>, terminale <DisplayPort IN>	Segnale 480i, 576i, 480p o 576p	Selezionare [AUTO], [RGB] o [Y _C B _R].
	Altri segnali basati su immagini in movimento	Selezionare [AUTO], [RGB] o [Y _P B _R].

4) Premere il pulsante <ENTER>.

Nota

- Fare riferimento a "Elenco segnali compatibili" (➔ pagina 148) per i tipi di segnali video che possono essere usati col proiettore.
- Ciò non può funzionare correttamente per alcune unità esterne collegate.

Video compatibile a sRGB

sRGB è uno standard internazionale (IEC61966-2-1) per la riproduzione dei colori definito da IEC (International Electrotechnical Commission). Impostato in base ai passaggi indicati di seguito per una riproduzione più fedele e per colori compatibili sRGB.

- 1) **Impostare [REGOLAZIONE DEL COLORE] su [OFF].**
 - Fare riferimento a [REGOLAZIONE DEL COLORE] (➔ pagina 76).
- 2) **Impostare [CORREZIONE COLORE] su [OFF].**
 - Consultare [CORREZIONE COLORE] (➔ pagina 76).
- 3) **Visualizzare il menu [IMMAGINE].**
 - Fare riferimento a “Menu [IMMAGINE]” (➔ pagina 62).
- 4) **Premere ▲▼ per selezionare [MODO IMMAGINE].**
- 5) **Premere ◀▶ per impostare [NATURALE].**
- 6) **Premere ▲▼ per selezionare [COLORE].**
- 7) **Premere il pulsante <DEFAULT> del telecomando per impostare il valore di fabbrica predefinito.**
- 8) **Seguire i punti da 6) a 7) per impostare [TINTA], [TEMPERATURA COLORE] e [GAMMA] alle impostazioni predefinite del fabbricante.**
- 9) **Visualizzare il menu [IMMAGINE].**
- 10) **Premere ▲▼ per selezionare [DAYLIGHT VIEW].**
- 11) **Premere il pulsante ◀▶ per impostare [OFF].**

Nota

- sRGB è disponibile solo per l'ingresso del segnale RGB.

Menu [POSIZIONE]

Nella schermata menu, selezionare [POSIZIONE] dal menu principale, quindi selezionare una voce dal sotto-menu.
Fare riferimento a “Navigazione tra i menu” (➔ pagina 57) per il funzionamento della schermata menu.

- Dopo avere selezionato la voce, premere ▲▼◀▶ per regolare.



[SPOSTAMENTO]

Modifica la posizione dell'immagine verticalmente o orizzontalmente se la posizione dell'immagine proiettata sullo schermo risulta spostata, anche quando le posizioni relative del proiettore e dello schermo sono installate correttamente.

- 1) Premere ▲▼ per selezionare [SPOSTAMENTO].
- 2) Premere il pulsante <ENTER>.
 - Viene visualizzata la schermata [SPOSTAMENTO].
- 3) Premere ▲▼◀▶ per regolare la posizione.

Orientamento	Operazione	Regolazione	
Regolazione verticale (in alto e in basso)	Premere il pulsante ▲.	La posizione dell'immagine viene spostata verso l'alto.	
	Premere il pulsante ▼.	La posizione dell'immagine viene spostata verso il basso.	
Regolazione orizzontale (verso destra e verso sinistra)	Premere il pulsante ▶.	La posizione dell'immagine viene spostata verso destra.	
	Premere il pulsante ◀.	La posizione dell'immagine viene spostata verso sinistra.	

[ASPETTO]

È possibile commutare il rapporto aspetto dell'immagine.

Il rapporto di aspetto viene commutato all'interno dell'intervallo dello schermo selezionato in [IMPOSTAZIONI SCHERMO]. Impostare innanzitutto [IMPOSTAZIONI SCHERMO]. (➔ pagina 77)

- 1) Premere ▲▼ per selezionare [ASPETTO].
- 2) Premere ◀▶ o il pulsante <ENTER>.
 - Appare la schermata di regolazione individuale [ASPETTO].
- 3) Premere ◀▶ per commutare la voce.
 - Le voci cambiano a ogni pressione del pulsante.

[NORMALE]	Visualizza le immagini senza cambiare il rapporto di aspetto dei segnali di ingresso.
[VID AUTO]*1	Il proiettore identifica l'ID video (VID) integrato nei segnali video e visualizza l'immagine commutando automaticamente le dimensioni dello schermo tra 4:3 e 16:9. Questa funzione è attiva per segnali NTSC.
[AUTO]*2	Il proiettore identifica l'ID video (VID) integrato nei segnali video e visualizza l'immagine commutando automaticamente le dimensioni dello schermo tra 4:3 e 16:9. Questa funzione è attiva per segnali 480i/480p.
[NATIVO]	Visualizza le immagini senza cambiare la risoluzione dei segnali di ingresso.
[ALLARGATO]	Visualizza le immagini con il rapporto di aspetto convertito in 16:9 quando in ingresso vi sono segnali standard*3. Visualizza le immagini senza cambiare il rapporto di aspetto quando in ingresso vi sono segnali wide-screen*4.
[4:3]	Visualizza le immagini senza cambiare il rapporto di aspetto quando in ingresso vi sono segnali standard*3. Visualizza le immagini senza cambiare il rapporto di aspetto in modo che si adattino allo schermo 4:3 quando in ingresso vi sono segnali wide-screen*2.
[RIEMP. ORIZZ.]	Visualizza le immagini utilizzando tutta la larghezza dello schermo. Quando i segnali hanno il rapporto di aspetto verticale più lungo del rapporto di aspetto dello schermo selezionato in [FORMATO SCHERMO], le immagini sono visualizzate con le parti superiore e inferiore tagliate.
[ADATTA VERT.]	Visualizza le immagini utilizzando tutta l'altezza dell'intervallo dello schermo selezionato in [FORMATO SCHERMO]. Quando i segnali hanno il rapporto di aspetto orizzontale più lungo del rapporto di aspetto dello schermo selezionato in [FORMATO SCHERMO], le immagini sono visualizzate con le parti destra e sinistra tagliate.
[SCHERMO PIENO]	Visualizza le immagini utilizzando tutto l'intervallo dello schermo selezionato in [FORMATO SCHERMO]. Quando il rapporto di aspetto dei segnali di ingresso è diverso da quello del campo dello schermo, le immagini sono visualizzate con il rapporto di aspetto convertito a quello dello schermo selezionato in [FORMATO SCHERMO].

*1 Solo per i segnali video (NTSC) e i segnali Y/C (NTSC)

*2 Durante l'ingresso del segnale RGB (480i, 480p)

*3 I segnali standard sono segnali di ingresso con un rapporto di aspetto di 4:3 o 5:4.

*4 I segnali wide-screen sono segnali di ingresso con un rapporto di aspetto di 16:10, 16:9, 15:9 o 15:10.

Nota

- Alcune modalità di dimensione non sono disponibili per determinati tipi di segnali di ingresso. [NORMALE] non può essere selezionato per il segnale video (NTSC), il segnale Y/C (NTSC) e il segnale RGB (480i, 480p).
- Se è selezionato un rapporto di aspetto differente dal rapporto di aspetto dei segnali di ingresso, le immagini appariranno diverse da quelle originali. È necessario fare attenzione a ciò quando si seleziona il rapporto di aspetto.
- Se si usa il proiettore in luoghi come caffè o hotel per visualizzare programmi a scopo commerciale o per presentazioni pubbliche, si noti che la regolazione del rapporto di aspetto o l'uso della funzione zoom per modificare le immagini sullo schermo possono rappresentare una violazione dei diritti del detentore originale dei diritti d'autore di quel programma, in base alle leggi sulla protezione dei diritti d'autore. Fare attenzione quando si utilizza una funzione del proiettore quale la regolazione del rapporto di aspetto e la funzione zoom.
- Se vengono visualizzate su uno schermo ampio immagini convenzionali (normali) 4:3 che non sono wide-screen, i bordi delle immagini possono non essere visibili oppure possono risultare distorti. Tali immagini dovrebbero essere visualizzate con un rapporto di aspetto di 4:3 nel formato originale inteso dal creatore delle immagini.

[ZOOM]

È possibile regolare le dimensioni dell'immagine.

Quando [ASPETTO] non è impostato su [NORMALE] e [NATIVO]

- 1) Premere ▲▼ per selezionare [ZOOM].
- 2) Premere il pulsante <ENTER>.
 - Viene visualizzata la schermata [ZOOM].
- 3) Premere ▲▼ per selezionare [INTERDIPENDENTI].
- 4) Premere ◀▶ per commutare la voce.

[OFF]	Imposta il rapporto zoom [VERTICALE] e [ORIZZONTALE].
[ON]	Utilizza [ENTRAMBI] per impostare il rapporto zoom. L'immagine può essere ingrandita o ridotta verticalmente e orizzontalmente allo stesso ingrandimento.

- 5) Premere ▲▼ per selezionare [VERTICALE] o [ORIZZONTALE].
 - Se è selezionato [ON], selezionare [ENTRAMBI].
- 6) Premere ◀▶ per la regolazione.

Nota

- Quando [ASPETTO] è impostato su [NATIVO], [ZOOM] non può essere regolato.

Quando [ASPETTO] è impostato su [NORMALE].

- 1) Premere ▲▼ per selezionare [ZOOM].
- 2) Premere il pulsante <ENTER>.
 - Viene visualizzata la schermata [ZOOM].
- 3) Premere ▲▼ per selezionare [MODO].
- 4) Premere ◀▶ per commutare la voce.

[INTERNO]	Aumenta le dimensioni all'interno del campo di aspetto impostato in [FORMATO SCHERMO].
[SCHERMO PIENO]	Aumenta o riduce le dimensioni utilizzando l'intera area di visualizzazione impostata con [FORMATO SCHERMO].

- 5) Premere ▲▼ per selezionare [INTERDIPENDENTI].
- 6) Premere ◀▶ per commutare la voce.

[OFF]	Imposta il rapporto zoom [VERTICALE] e [ORIZZONTALE].
[ON]	Utilizza [ENTRAMBI] per impostare il rapporto zoom. L'immagine può essere ingrandita o ridotta verticalmente e orizzontalmente allo stesso ingrandimento.

- 7) Premere ▲▼ per selezionare [VERTICALE] o [ORIZZONTALE].
 - Se è selezionato [ON], selezionare [ENTRAMBI].
- 8) Premere ◀▶ per la regolazione.

Nota

- Quando [ASPETTO] non è impostato su [NORMALE], [MODO] non è visualizzato.

[PHASE CLOCK]

È possibile effettuare regolazioni in modo da ottenere un'immagine ottimale in caso di immagini tremolanti o contorni confusi.

- 1) Premere ▲▼ per selezionare [PHASE CLOCK].
- 2) Premere ◀▶ o il pulsante <ENTER>.
 - Appare la schermata di regolazione individuale [PHASE CLOCK].
- 3) Premere ◀▶ per la regolazione.
 - Il valore di regolazione cambierà tra [0] e [+31]. Effettuare la regolazione in modo da avere la minima quantità di interferenza.

Nota

- Alcuni segnali potrebbero non essere regolabili.
- Potrebbe non essere possibile ottenere il valore ottimale se l'uscita dal computer in ingresso è instabile.
- Potrebbe non essere possibile ottenere il valore ottimale se vi sono variazioni del numero totale dei punti.
- [PHASE CLOCK] può essere regolato solo quando si ha un segnale in ingresso nel terminale <RGB 1 IN> o nel terminale <RGB 2 IN>.
- [PHASE CLOCK] non può essere regolato quando vi è un segnale digitale in ingresso.
- Se si preme ▶ quando il valore di regolazione è [+31], il valore diventa [0]. Se si preme ◀ quando il valore di regolazione è [0], il valore diventa [+31].

[KEYSTONE]

È possibile correggere la distorsione trapezoidale che si verifica quando il proiettore è installato inclinato o quando lo schermo è inclinato.

Impostazione [KEYSTONE]

- 1) Premere ▲▼ per selezionare [KEYSTONE].
- 2) Premere il pulsante <ENTER>.
- 3) Premere ▲▼ per selezionare [KEYSTONE].

- 4) Premere il pulsante <ENTER>.
 - Viene visualizzata la schermata di regolazione individuale [KEYSTONE].
- 5) Premere ▲▼◀▶ per regolare.

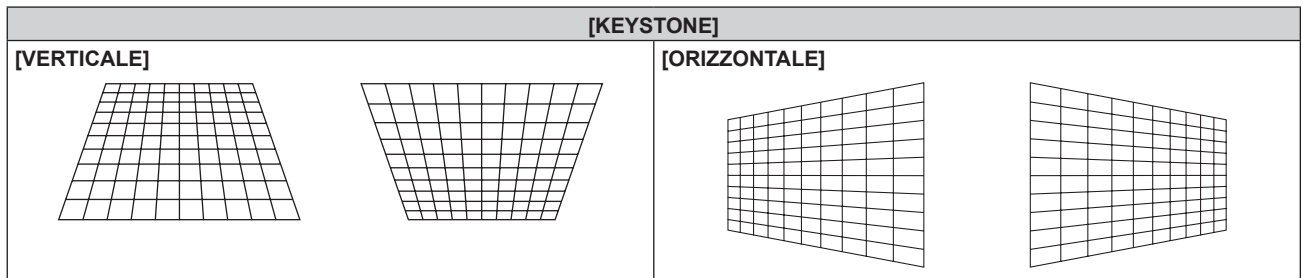

Impostazione di [CORREZIONE ANGOLI]

- 1) Premere ▲▼ per selezionare [KEYSTONE].
- 2) Premere il pulsante <ENTER>.
- 3) Premere ▲▼ per selezionare [CORREZIONE ANGOLI].
- 4) Premere il pulsante <ENTER>.
 - Viene visualizzata la schermata [CORREZIONE ANGOLI].
- 5) Premere ▲▼ per selezionare la voce da regolare, quindi premere il pulsante <ENTER>.
 - Viene visualizzata la schermata di regolazione individuale [CORREZIONE ANGOLI] ([SUPERIORE SINISTRO], [SUPERIORE DESTRO], [INFERIORE SINISTRO] o [INFERIORE DESTRO]).
- 6) Premere ▲▼◀▶ per regolare.

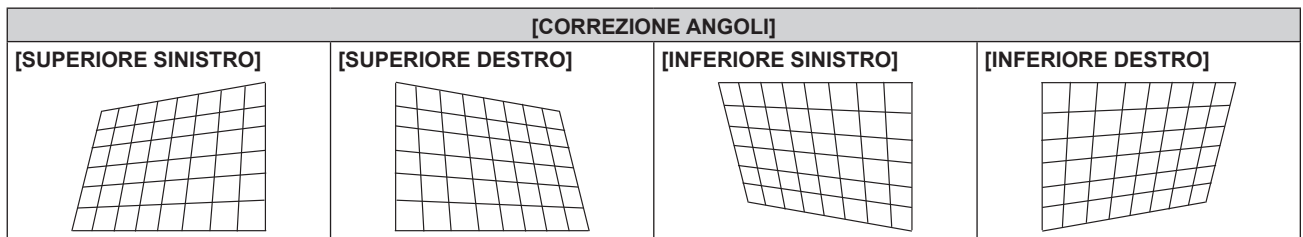

Nota

- Qualsiasi impostazione di [KEYSTONE] o [CORREZIONE ANGOLI] è abilitata. Se l'altra voce viene regolata dopo che è stato regolato [KEYSTONE] o [CORREZIONE ANGOLI], il valore precedente dell'impostazione sarà azzerato.
- Se è premuto il pulsante <KEYSTONE> sul telecomando mentre è visualizzata la schermata [KEYSTONE] o [CORREZIONE ANGOLI], la schermata sarà commutata all'altra schermata di regolazione.
- La pressione del pulsante <ENTER> mentre è visualizzata la schermata di regolazione individuale [CORREZIONE ANGOLI], visualizzerà ugualmente la schermata di regolazione individuale per l'angolo successivo.
- Una correzione fino a $\pm 40^\circ$ per l'inclinazione nella direzione verticale (valore massimo in caso di regolazione solo [VERTICALE]) e fino a $\pm 30^\circ$ per l'inclinazione nella direzione orizzontale (valore massimo in caso di regolazione solo [ORIZZONTALE]) è disponibile per le regolazioni con [KEYSTONE]. (La quantità massima di correzione potrebbe essere ridotta a seconda dell'obiettivo di proiezione in uso o della posizione dell'obiettivo mediante regolazione dello spostamento.) Tuttavia, la qualità dell'immagine peggiorerà e sarà più difficile mettere a fuoco se si applica una forte correzione. Si raccomanda di installare il proiettore in modo da utilizzare la minima correzione possibile.
- Anche le dimensioni dello schermo cambiano quando viene utilizzato [KEYSTONE] per realizzare le regolazioni.

Menu [MENU AVANZATO]

Nella schermata menu, selezionare [MENU AVANZATO] dal menu principale, quindi selezionare una voce dal sotto-menu.
Fare riferimento a “Navigazione tra i menu” (➔ pagina 57) per il funzionamento della schermata menu.

- Dopo avere selezionato la voce, premere ▲▼◀▶ per regolare.



[DIGITAL CINEMA REALITY]

È possibile aumentare la risoluzione verticale e migliorare la qualità di immagine eseguendo l'elaborazione cinema quando sono in ingresso il segnale PAL (o SECAM) 576i, il segnale NTSC480i e 1080/50i, 1080/60i.

- 1) Premere ▲▼ per selezionare [DIGITAL CINEMA REALITY].
- 2) Premere ◀▶ per commutare la voce.
 - Le voci cambiano a ogni pressione del pulsante.

[AUTO]	Effettua il rilevamento automatico e l'elaborazione cinema. (Impostazione default del fabbricante)	
[OFF]	Non esegue l'elaborazione cinema.	
[30p FISSO]	Solo durante l'ingresso di segnale 480i o 1080/60i	Esegue l'elaborazione cinema in modo forzato (griffa 2:2).
[25p FISSO]	Solo durante l'ingresso di segnale 576i o 1080/50i	

Nota

- In [DIGITAL CINEMA REALITY], la qualità dell'immagine peggiora quando un segnale diverso da griffa 2:2 è impostato come [25p FISSO] o [30p FISSO]. (Si verifica una perdita di risoluzione verticale.)

[CANCELLA]

È possibile regolare la larghezza della cancellazione quando vi è rumore sul bordo dello schermo o quando l'immagine fuoriesce leggermente dallo schermo quando si proiettano immagini da un VCR o da altri dispositivi.

- 1) Premere ▲▼ per selezionare [CANCELLA].
- 2) Premere il pulsante <ENTER>.
 - Appare la schermata di regolazione [CANCELLA].
- 3) Premere ▲▼ per selezionare [ALTO], [BASSO], [SINISTRA] o [DESTRA].
- 4) Premere ◀▶ per regolare la larghezza della cancellazione.

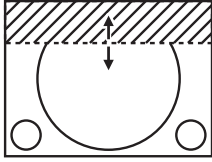
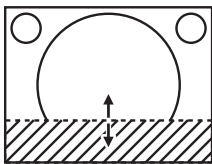
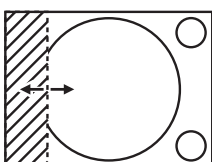
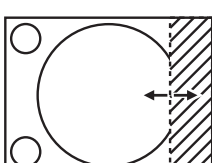
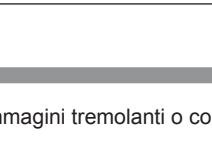
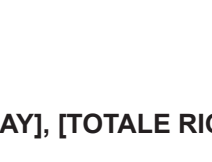
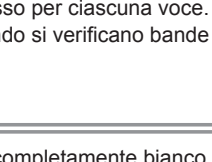
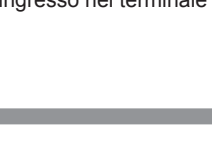
Correzione della cancellazione	Voce	Operazione	Regolazione		Intervallo di regolazione
Parte superiore dello schermo	[ALTO]	Premere il pulsante ◀.	La zona di cancellazione si sposta verso l'alto.		PT-EZ770Z: Dall'alto in basso: 0 - 599 PT-EW730Z: Dall'alto in basso: 0 - 399 PT-EX800Z: Dall'alto in basso 0 - 383
		Premere il pulsante ▶.	La zona di cancellazione si sposta verso il basso.		
Parte inferiore dello schermo	[BASSO]	Premere il pulsante ▶.	La zona di cancellazione si sposta verso l'alto.		
		Premere il pulsante ◀.	La zona di cancellazione si sposta verso il basso.		
Lato sinistro dello schermo	[SINISTRA]	Premere il pulsante ▶.	La zona di cancellazione si sposta verso destra.		PT-EZ770Z: Da sinistra a destra: 0 - 959 PT-EW730Z: Da sinistra a destra: 0 - 639 PT-EX800Z: Da sinistra a destra: 0 - 511
		Premere il pulsante ◀.	La zona di cancellazione si sposta verso sinistra.		
Lato destro dello schermo	[DESTRA]	Premere il pulsante ◀.	La zona di cancellazione si sposta verso destra.		
		Premere il pulsante ▶.	La zona di cancellazione si sposta verso sinistra.		

[IMMETTI RISOLUZIONE]

È possibile effettuare regolazioni in modo da ottenere un'immagine ottimale in caso di immagini tremolanti o contorni confusi.

- 1) Premere ▲▼ per selezionare [IMMETTI RISOLUZIONE].
- 2) Premere il pulsante <ENTER>.
 - Viene visualizzata la schermata [IMMETTI RISOLUZIONE].
- 3) Premere ▲▼ per selezionare [TOTALE PUNTI], [PUNTI DISPLAY], [TOTALE RIGHE] o [RIGHE DISPLAY] e premere ◀▶ per regolare ogni voce.
 - Vengono visualizzati automaticamente i valori corrispondenti al segnale di ingresso per ciascuna voce. Aumentare o ridurre i valori visualizzati e regolarli per ottenere il punto ottimale osservando lo schermo quando si verificano bande verticali o sezioni vuote nello schermo.

Nota

- Le bande verticali citate in precedenza non si verificano quando si riceve un segnale completamente bianco.
- [IMMETTI RISOLUZIONE] può essere regolato solo quando si ha un segnale RGB in ingresso nel terminale <RGB 1 IN> o nel terminale <RGB 2 IN>.
- Alcuni segnali potrebbero non essere regolabili.

[POSIZIONE ARRESTO]

Regola il punto ottimale quando la parte nera dell'immagine è fiavole o tende al verde.

- 1) Premere ▲▼ per selezionare [POSIZIONE ARRESTO].
- 2) Premere ◀▶ per la regolazione.

Stato	Guida approssimativa per il valore ottimale	Intervallo di regolazione
La parte nera è fiavole.	Il punto in cui la fiavolezza della parte nera diminuisce di più è il valore ottimale.	1 - 255
La parte nera è verde.	Il punto in cui la parte tendente al verde diviene nera e la fiavolezza aumenta rappresenta il valore ottimale.	

Nota

- [POSIZIONE ARRESTO] può essere regolato solo quando si ha un segnale in ingresso nel terminale <RGB 1 IN> o nel terminale <RGB 2 IN>.
- Alcuni segnali potrebbero non essere regolabili.

[POSIZIONE RASTER]

Ciò permetterà di spostare la posizione dell'immagine arbitrariamente all'interno dell'area di visualizzazione, quando l'immagine in ingresso non utilizza l'intera area di visualizzazione.

- 1) **Premere ▲▼ per selezionare [POSIZIONE RASTER].**
- 2) **Premere il pulsante <ENTER>.**
 - Viene visualizzata la schermata [POSIZIONE RASTER].
- 3) **Premere ▲▼◀▶ per regolare la posizione.**

Menu [VISUALIZZA LINGUA(LANGUAGE)]

Nella schermata menu, selezionare [VISUALIZZA LINGUA(LANGUAGE)] dal menu principale, quindi accedere al sotto-menu.

Fare riferimento a “Navigazione tra i menu” (➔ pagina 57) per il funzionamento della schermata menu.

- Premere ▲▼ per selezionare una lingua, quindi premere il pulsante <ENTER> per l'impostazione.

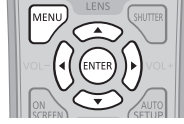

Cambiare la lingua del display

È possibile selezionare la lingua del display su schermo.



- I vari menu, le impostazioni, le schermate di regolazione, i nomi dei pulsanti di controllo, ecc. sono visualizzati nella lingua selezionata.
- La lingua può essere cambiata tra inglese, tedesco, francese, spagnolo, italiano, portoghese, giapponese, cinese, russo o coreano.

Nota

- La lingua del display su schermo del proiettore è impostata su inglese di default, come pure quando viene eseguito [TUTTI I DATI UTENTE] (➔ pagina 98) in [INIZIALIZZAZIONE].

Menu [OPZIONI VISUALIZZAZIONE]

Nella schermata menu, selezionare [OPZIONI VISUALIZZAZIONE] dal menu principale, quindi selezionare una voce dal sotto-menu.

Fare riferimento a “Navigazione tra i menu” (➔ pagina 57) per il funzionamento della schermata menu.

- Dopo aver selezionato la voce, premere ▲▼◀▶ per impostarla.



[REGOLAZIONE DEL COLORE]

Corregge la differenza di colore fra i proiettori quando si utilizzano più proiettori simultaneamente.

1) Premere ▲▼ per selezionare [REGOLAZIONE DEL COLORE].

2) Premere ◀▶ per commutare la voce.

- Le voci cambiano a ogni pressione del pulsante.

[OFF]	La regolazione del colore non viene effettuata.
[3COLORI]	Regola i tre colori [ROSSO], [VERDE] o [BLU].
[7COLORI]	Regola i sette colori [ROSSO], [VERDE], [BLU], [CIANO], [MAGENTA], [GIALLO] o [BIANCO].

3) Selezionare [3COLORI] o [7COLORI] e premere il pulsante <ENTER>.

- Viene visualizzata la schermata [3COLORI] o [7COLORI].

4) Premere ▲▼ per selezionare [ROSSO], [VERDE] o [BLU] ([ROSSO], [VERDE], [BLU], [CIANO], [MAGENTA], [GIALLO] o [BIANCO] per [7COLORI]).

5) Premere il pulsante <ENTER>.

- Viene visualizzata la schermata [3COLORI:ROSSO], [3COLORI:VERDE] o [3COLORI:BLU].
Per [7COLORI], viene visualizzata la schermata [7COLORI:ROSSO], [7COLORI:VERDE], [7COLORI:BLU], [7COLORI:CIANO], [7COLORI:MAGENTA], [7COLORI:GIALLO] o [7COLORI:BIANCO].
- Impostare [AUTO TESTPATTERN] su [ON] per visualizzare una schermata di prova dei colori selezionati.

6) Premere ▲▼ per selezionare [ROSSO], [VERDE] o [BLU].

7) Premere ◀▶ per la regolazione.

- Il valore di regolazione cambia tra 0*1 e 2 048.
- *1 Il limite inferiore varia a seconda del colore di regolazione.

Nota

- Operazioni da effettuare quando si corregge il colore di regolazione
Quando viene cambiato il colore di correzione analogo al colore di regolazione: la luminanza del colore di regolazione cambia.
Quando viene cambiato il colore di correzione rosso: il rosso viene aggiunto o sottratto dal colore di regolazione.
Quando viene cambiato il colore di correzione verde: il verde viene aggiunto o sottratto dal colore di regolazione.
Quando viene cambiato il colore di correzione blu: il blu viene aggiunto o sottratto dal colore di regolazione.
- Questa regolazione dovrebbe essere effettuata da una persona che conosce bene il proiettore o da un tecnico, poiché è necessario un alto livello di capacità per effettuare una regolazione corretta.
- Impostare [AUTO TESTPATTERN] su [ON] per visualizzare automaticamente una schermata di test da usare per la regolazione dei colori di regolazione selezionati.
- La pressione del pulsante <DEFAULT> sul telecomando ripristinerà le impostazioni default del fabbricante di tutte le voci.
- Se [REGOLAZIONE DEL COLORE] è impostato su un valore diverso da [OFF], [CORREZIONE COLORE] è fissato su [OFF] e [TEMPERATURA COLORE] è fissato su [UTENTE]. (Tuttavia, non è possibile regolare [BIL BIANCO ALTA].)

[CORREZIONE COLORE]

I colori possono essere regolati e registrati per ogni formato del segnale di ingresso.

1) Premere ▲▼ per selezionare [CORREZIONE COLORE].

2) Premere ◀▶ per commutare la voce.

- Le voci cambiano a ogni pressione del pulsante.

[OFF]	Impostazione standard
[UTENTE]	Per ciascuno dei seguenti quattro formati di segnali: VIDEO, Y/C, RGB e YP _B P _R /YC _B C _R , è possibile regolare e registrare i sei colori rosso, verde, blu, ciano, magenta e giallo. Premere il pulsante <ENTER> per impostare i dettagli. La regolazione è possibile all'interno del range di -31 - +31.

[IMPOSTAZIONI SCHERMO]

Impostare le dimensioni dello schermo.

Correggere alla posizione di immagine ottimale per lo schermo impostato quando si cambia il rapporto aspetto di un'immagine proiettata.

Impostare secondo quanto reso necessario dallo schermo in uso.

1) Premere ▲▼ per selezionare [IMPOSTAZIONI SCHERMO].

2) Premere il pulsante <ENTER>.

- Viene visualizzata la schermata [IMPOSTAZIONI SCHERMO].

3) Premere ◀▶ per commutare la voce [FORMATO SCHERMO].

- Le voci cambiano a ogni pressione del pulsante.

Modello n.	[FORMATO SCHERMO]	Intervallo quando [POSIZIONE SCHERMO] è selezionato
PT-EZ770Z	[16:10]	Non può essere regolato.
	[4:3]	Regola la posizione orizzontale tra -160 e 160.
	[16:9]	Regola la posizione verticale tra -60 e 60,
PT-EW730Z	[16:10]	Non può essere regolato.
	[16:9]	Regola la posizione verticale fra -40 e 40.
PT-EX800Z	[4:3]	Non può essere regolato.
	[16:9]	Regola la posizione verticale fra -96 e 96.

4) Premere ▲▼ per selezionare [POSIZIONE SCHERMO].

- Se [FORMATO SCHERMO] è impostato su [16:10] in PT-EZ770Z, PT-EW730Z o [FORMATO SCHERMO] è impostato su [4:3] in PT-EX800Z, allora non sono disponibili la selezione e la regolazione di [POSIZIONE SCHERMO].

5) Premere ◀▶ per regolare [POSIZIONE SCHERMO].

[SEGNALE AUTOMATICO]

Impostare se eseguire automaticamente l'impostazione automatica dei segnali.

Se in occasione di meeting ecc, si immettono frequentemente segnali non registrati, la posizione di visualizzazione dello schermo o il livello del segnale possono essere regolati automaticamente senza premere il pulsante <AUTO SETUP> sul telecomando.

1) Premere ▲▼ per selezionare [SEGNALE AUTOMATICO].

2) Premere ◀▶ per commutare la voce.

- Le voci cambiano a ogni pressione del pulsante.

[OFF]	Imposta la funzione automatica del segnale su off.
[ON]	Esegue automaticamente l'impostazione automatica quando le immagini sono modificate in segnali non registrati durante la proiezione.

[SETUP AUTOMATICO]

Impostare questo quando si regola un segnale speciale o un segnale lungo orizzontalmente (quale il 16:9).

Impostazione con [MODO]

1) Premere ▲▼ per selezionare [SETUP AUTOMATICO].

2) Premere il pulsante <ENTER>.

- Viene visualizzata la schermata [SETUP AUTOMATICO].

3) Premere ▲▼ per selezionare [MODO].

4) Premere ◀▶ per commutare la voce.

- Le voci cambiano a ogni pressione del pulsante.

[STANDARD]	Impostazione standard.
[ALLARGATO]	Selezionare quando il rapporto aspetto di un immagine è un segnale wide-screen che non corrisponde alle impostazioni [STANDARD].
[UTENTE]	Selezionare quando si riceve un segnale con una risoluzione orizzontale speciale (numero di punti visualizzati).

- Quando è selezionato [STANDARD] o [ALLARGATO], procedere al punto 7).
- Quando è selezionato [UTENTE], procedere al punto 5).

- 5) Premere ▲▼ per selezionare [PUNTI DISPLAY] e premere ◀▶ per regolare [PUNTI DISPLAY] alla risoluzione orizzontale della sorgente del segnale.
- 6) Premere ▲▼ per selezionare [MODO].
- 7) Premere il pulsante <ENTER>.
 - Viene effettuata la regolazione automatica. [AVANTI] viene visualizzato mentre è in atto la regolazione automatica. Quando completato, il sistema torna alla schermata [SETUP AUTOMATICO].

Regolazione automatica della posizione

- 1) Premere ▲▼ per selezionare [SETUP AUTOMATICO].
- 2) Premere il pulsante <ENTER>.
 - Viene visualizzata la schermata [SETUP AUTOMATICO].
- 3) Premere ▲▼ per selezionare [REGOLAZIONE POSIZIONE].
- 4) Premere ◀▶ per commutare la voce.

[ON]	Regola la posizione e le dimensioni dello schermo quando viene eseguita l'impostazione automatica.
[OFF]	Non esegue la regolazione automatica.

Regolazione automatica del livello del segnale

- 1) Premere ▲▼ per selezionare [SETUP AUTOMATICO].
- 2) Premere il pulsante <ENTER>.
 - Viene visualizzata la schermata [SETUP AUTOMATICO].
- 3) Premere ▲▼ per selezionare [REGOLAZIONE LIVELLO SEGNALE].
- 4) Premere ◀▶ per commutare la voce.

[OFF]	Non esegue la regolazione automatica.
[ON]	Quando viene eseguita l'impostazione automatica, regolare il livello di nero (menu sullo schermo [LUMINOSITÀ]) e il livello di bianco (menu sullo schermo [CONTRASTO]).

Nota

- [REGOLAZIONE LIVELLO SEGNALE] potrebbe non funzionare correttamente a meno che una immagine statica non contenga bianchi e neri chiari.

[RGB IN]

Impostare in modo che il segnale corrisponda all'ingresso al terminale <RGB 1 IN> e al terminale <RGB 2 IN>.

Commutazione del livello di fetta di un segnale sync di ingresso

- 1) Premere ▲▼ per selezionare [RGB IN].
- 2) Premere il pulsante <ENTER>.
 - Viene visualizzata la schermata [RGB IN].
- 3) Premere ▲▼ per selezionare [LIVELLO SYNC RGB1] o [LIVELLO SYNC RGB2].
- 4) Premere ◀▶ per commutare la voce.

[BASSA]	Imposta il livello di slice su [BASSA].
[ALTA]	Imposta il livello di slice su [ALTA].

Impostazione [REGOLAZIONE INGRESSO RGB2]

- 1) Premere ▲▼ per selezionare [RGB IN].
- 2) Premere il pulsante <ENTER>.
 - Viene visualizzata la schermata [RGB IN].
- 3) Premere ▲▼ per selezionare [REGOLAZIONE INGRESSO RGB2].
- 4) Premere ◀▶ per commutare la voce.
 - Le voci cambiano a ogni pressione del pulsante.

[RGB/YP _B P _R]	Selezionare quando si immettono segnali RGB o segnali YC _B C _R /YP _B P _R al terminale <RGB 2 IN>.
[Y/C]	Selezionare quando si immettono segnali di luminanza e segnali di colore al terminale <RGB 2 IN>.
[VIDEO]	Selezionare quando si immettono segnali video al terminale <RGB 2 IN>.

[DVI-D IN]

Commutare l'impostazione quando il dispositivo esterno è collegato al terminale <DVI-D IN> del proiettore e l'immagine non è proiettata correttamente.

- 1) Premere ▲▼ per selezionare [DVI-D IN].
- 2) Premere il pulsante <ENTER>.
 - Viene visualizzata la schermata [DVI-D IN].
- 3) Premere ▲▼ per selezionare [EDID].
- 4) Premere ◀▶ per commutare la voce.
 - Le voci cambiano a ogni pressione del pulsante.

[EDID3]	Riconosce automaticamente i segnali video basati su immagini in movimento e i segnali basati su immagini statiche.
[EDID1]	Selezionare principalmente quando un dispositivo esterno che emette segnali video basati su immagini in movimento (come un lettore dischi blu-ray) è collegato al terminale <DVI-D IN>.
[EDID2:PC]	Selezionare principalmente quando un dispositivo esterno che emette segnali video basati su immagini statiche (come un computer) è collegato al terminale <DVI-D IN>.

- 5) Premere ▲▼ per selezionare [LIVELLO SEGNALE].
- 6) Premere ◀▶ per commutare la voce.
 - Le voci cambiano a ogni pressione del pulsante.

[AUTO]	Imposta automaticamente il livello del segnale.
[0-255:PC]	Selezionare quando l'uscita del terminale DVI-D di un dispositivo esterno (quale un computer) è collegata al terminale <DVI-D IN>.
[16-235]	Selezionare quando l'uscita del terminale HDMI di un dispositivo esterno (quale un lettore dischi Blu-ray) è collegato al terminale <DVI-D IN> mediante un cavo di conversione o simili.

Nota

- L'impostazione ottimale varia a seconda dell'impostazione di uscita del dispositivo esterno collegato. Consultare le istruzioni per l'uso del dispositivo esterno per quanto riguarda l'uscita del dispositivo esterno.
- I dati per il plug-and-play cambiano al variare dell'impostazione. Fare riferimento a "Elenco segnali compatibili" (► pagina 148) per la risoluzione che supporta il plug-and-play.

[HDMI IN]

Imposta il livello del segnale quando è selezionato l'ingresso HDMI.

- 1) Premere ▲▼ per selezionare [HDMI IN].
- 2) Premere il pulsante <ENTER>.
 - Viene visualizzata la schermata [HDMI IN].

3) Premere ◀▶ per commutare la voce [LIVELLO SEGNALE].

- Le voci cambiano a ogni pressione del pulsante.

[AUTO]	Imposta automaticamente il livello del segnale.
[64-940]	Selezionare quando l'uscita del terminale HDMI di un dispositivo esterno (quale un lettore dischi Blu-ray) è collegato al terminale <HDMI IN>.
[0-1023]	Selezionare quando l'uscita del terminale DVI-D di un dispositivo esterno (come un computer) è collegato al terminale <HDMI IN> mediante un cavo di conversione o simili. Selezionare inoltre quando l'uscita del terminale HDMI di un computer o di un altro dispositivo è collegato al terminale <HDMI IN>.

Nota

- L'impostazione ottimale varia a seconda dell'impostazione di uscita del dispositivo esterno collegato. Consultare le istruzioni per l'uso del dispositivo esterno per quanto riguarda l'uscita del dispositivo esterno.
- Il livello del segnale visualizzato si presuppone quando l'ingresso è 30 bit.

[DIGITAL LINK IN]

Imposta il livello del segnale quando è selezionato l'ingresso DIGITAL LINK.

1) Premere ▲▼ per selezionare [DIGITAL LINK IN].

2) Premere il pulsante <ENTER>.

- Viene visualizzata la schermata [DIGITAL LINK IN].

3) Premere ◀▶ per commutare [LIVELLO SEGNALE].

- Le voci cambiano a ogni pressione del pulsante.

[AUTO]	Imposta automaticamente il livello del segnale.
[64-940]	Selezionare quando l'uscita del terminale HDMI di un dispositivo esterno (quale un lettore dischi Blu-ray) è collegata al terminale <DIGITAL LINK/LAN> tramite un trasmettitore cavo incrociato.
[0-1023]	Selezionare quando l'uscita del terminale DVI-D o l'uscita del terminale HDMI di un dispositivo esterno (quale un computer) è collegata al terminale <DIGITAL LINK/LAN> tramite un trasmettitore cavo incrociato.

Nota

- L'impostazione ottimale varia a seconda dell'impostazione di uscita del dispositivo esterno collegato. Consultare le istruzioni per l'uso del dispositivo esterno per quanto riguarda l'uscita del dispositivo esterno.
- Il livello del segnale visualizzato si presuppone quando l'ingresso è 30 bit.

[DisplayPort IN]

Imposta il livello del segnale quando è selezionato l'ingresso DisplayPort.

1) Premere ▲▼ per selezionare [DisplayPort IN].

2) Premere il pulsante <ENTER>.

- Viene visualizzata la schermata [DisplayPort IN].

3) Premere ◀▶ per commutare [LIVELLO SEGNALE].

- Le voci cambiano a ogni pressione del pulsante.

[AUTO]	Imposta automaticamente il livello del segnale.
[64-940]	Selezionare quando le parti scure dello schermo appaiono come nere.
[0-1023]	Selezionare quando le parti luminose dello schermo appaiono completamente bianche e le parti scure appaiono come nero solido.

Nota

- L'impostazione ottimale varia a seconda dell'impostazione di uscita del dispositivo esterno collegato. Consultare le istruzioni per l'uso del dispositivo esterno per quanto riguarda l'uscita del dispositivo esterno.
- Il livello del segnale visualizzato si presuppone quando l'ingresso è 30 bit.

[ON-SCREEN DISPLAY]

Imposta il display su schermo.

Impostazione di [POSIZIONE OSD]

Impostare la posizione della schermata menu (OSD).

- 1) Premere ▲▼ per selezionare [ON-SCREEN DISPLAY].
- 2) Premere il pulsante <ENTER>.
 - Viene visualizzata la schermata [ON-SCREEN DISPLAY].
- 3) Premere ▲▼ per selezionare [POSIZIONE OSD].
- 4) Premere ◀▶ per commutare la voce.
 - Le voci cambiano a ogni pressione del pulsante.

[2]	Imposta la posizione al centro dello schermo, verso sinistra.
[3]	Imposta la posizione nell'angolo in basso a sinistra dello schermo.
[4]	Imposta la posizione al centro dello schermo, in alto.
[5]	Imposta la posizione al centro dello schermo.
[6]	Imposta la posizione al centro dello schermo in basso.
[7]	Imposta la posizione nell'angolo in alto a destra dello schermo.
[8]	Imposta la posizione al centro dello schermo, verso destra.
[9]	Imposta la posizione nell'angolo in basso a destra dello schermo.
[1]	Imposta la posizione nell'angolo in alto a sinistra dello schermo.

Impostazione di [MODELLO OSD]

Impostare il colore della schermata menu (OSD).

- 1) Premere ▲▼ per selezionare [ON-SCREEN DISPLAY].
- 2) Premere il pulsante <ENTER>.
 - Viene visualizzata la schermata [ON-SCREEN DISPLAY].
- 3) Premere ▲▼ per selezionare [MODELLO OSD].
- 4) Premere ◀▶ per commutare la voce.
 - Le voci cambiano a ogni pressione del pulsante.

[1]	Imposta il colore giallo.
[2]	Imposta il colore blu.
[3]	Imposta il colore bianco.
[4]	Imposta il colore verde.
[5]	Imposta il colore pesca.
[6]	Imposta il colore marrone.

Impostazione di [MEMORIA OSD]

Impostare l'arresto della posizione del cursore della schermata del menu (OSD).

- 1) Premere ▲▼ per selezionare [ON-SCREEN DISPLAY].
- 2) Premere il pulsante <ENTER>.
 - Viene visualizzata la schermata [ON-SCREEN DISPLAY].
- 3) Premere ▲▼ per selezionare [MEMORIA OSD].
- 4) Premere ◀▶ per commutare la voce.
 - Le voci cambiano a ogni pressione del pulsante.

[ON]	Arresta la posizione del cursore.
[OFF]	Non arresta la posizione del cursore.

Nota

- Anche se [MEMORIA OSD] è impostata su [ON], la posizione del cursore non viene mantenuta quando l'interruttore <MAIN POWER> del corpo del proiettore si trova su <OFF>.

Impostazione di [GUIDA INGRESSO]

Imposta se visualizzare la guida ingressi (nome, nome segnale e numero memoria del terminale d'ingresso attualmente selezionato) nella posizione definita in [POSIZIONE OSD].

- 1) Premere ▲▼ per selezionare [ON-SCREEN DISPLAY].
- 2) Premere il pulsante <ENTER>.
 - Viene visualizzata la schermata [ON-SCREEN DISPLAY].
- 3) Premere ▲▼ per selezionare [GUIDA INGRESSO].
- 4) Premere ◀▶ per commutare la voce.
 - Le voci cambiano a ogni pressione del pulsante.

[ON]	Visualizza la guida ingressi.
[OFF]	Nasconde la guida ingressi.

Impostazione di [MESSAGGIO DI AVVISO]

Attiva/disattiva la visualizzazione del messaggio di avvertenza.

- 1) Premere ▲▼ per selezionare [ON-SCREEN DISPLAY].
- 2) Premere il pulsante <ENTER>.
 - Viene visualizzata la schermata [ON-SCREEN DISPLAY].
- 3) Premere ▲▼ per selezionare [MESSAGGIO DI AVVISO].
- 4) Premere ◀▶ per commutare la voce.
 - Le voci cambiano a ogni pressione del pulsante.

[ON]	Visualizza il messaggio di avvertenza.
[OFF]	Nasconde il messaggio di avvertenza.

[SETTAGGIO "CLOSED CAPTION"] (solo ingresso segnale NTSC o 480i YC_BC_R)

Imposta sottotitoli.

Selezione della visualizzazione del sottotitolo

- 1) Premere ▲▼ per selezionare [SETTAGGIO "CLOSED CAPTION"].
- 2) Premere il pulsante <ENTER>.
 - Viene visualizzata la schermata [SETTAGGIO "CLOSED CAPTION"].
- 3) Premere ▲▼ per selezionare [CLOSED CAPTION].
- 4) Premere ◀▶ per commutare la voce.
 - Le voci cambiano a ogni pressione del pulsante.

[OFF]	Nasconde i sottotitoli.
[ON]	Visualizza i sottotitoli.

- Quando è selezionato [ON], procedere al punto 5).

- 5) Quando viene visualizzata la schermata di conferma, premere ◀▶ per selezionare [ESEGUI], quindi premere il pulsante <ENTER>.

Impostazione della visualizzazione del sottotitolo

- 1) Premere ▲▼ per selezionare [SETTAGGIO "CLOSED CAPTION"].

- 2) **Premere il pulsante <ENTER>.**
 - Viene visualizzata la schermata [SETTAGGIO "CLOSED CAPTION"].
- 3) **Premere ▲▼ per selezionare [MODO].**
- 4) **Premere ◀▶ per commutare la voce.**
 - Le voci cambiano a ogni pressione del pulsante.

[CC1]	Visualizza i dati CC1.
[CC2]	Visualizza i dati CC2.
[CC3]	Visualizza i dati CC3.
[CC4]	Visualizza i dati CC4.

Nota

- Quella dei sottotitoli è una funzione che visualizza informazioni di testo dei segnali video principalmente utilizzata in Nord America. I sottotitoli potrebbero non essere visualizzati a seconda dei dispositivi collegati o del contenuto eseguito.
- [SETTAGGIO "CLOSED CAPTION"] può essere selezionata solo se in ingresso è presente un segnale NTSC o 480i YC_BC_R.
- Se [CLOSED CAPTION] è impostato su [ON], la luminosità delle immagini può cambiare a seconda dei dispositivi esterni compatibili con la funzione sottotitoli da collegare o contenuti da utilizzare.
- Se in ingresso c'è un segnale di sottotitoli della modalità selezionata, il messaggio di sicurezza impostato nel menu [SICUREZZA] → [SETTAGGIO SCHERMO] (➔ pagina 106) non è visualizzato.
- I sottotitoli non vengono visualizzati quando appare la schermata menu.

[COLORE SFONDO]

Imposta la visualizzazione dello schermo di proiezione quando non vi è alcun segnale in ingresso.

- 1) **Premere ▲▼ per selezionare [COLORE SFONDO].**
- 2) **Premere ◀▶ per commutare la voce.**
 - Le voci cambiano a ogni pressione del pulsante.

[BLU]	Visualizza l'intera area di proiezione in colore blu.
[NERO]	Visualizza l'intera area di proiezione in colore nero.
[LOGO DEFAULT]	Visualizza il logo Panasonic.
[LOGO UTENTE]	Visualizza l'immagine registrata dall'utente.

Nota

- Per creare/registrare l'immagine [LOGO UTENTE], utilizzare il "Logo Transfer Software" incluso nel CD-ROM fornito.

[STARTUP LOGO]

Imposta la visualizzazione del logo quando si accende il proiettore.

- 1) **Premere ▲▼ per selezionare [STARTUP LOGO].**
- 2) **Premere ◀▶ per commutare la voce.**
 - Le voci cambiano a ogni pressione del pulsante.

[LOGO DEFAULT]	Visualizza il logo Panasonic.
[LOGO UTENTE]	Visualizza l'immagine registrata dall'utente.
[NONE]	Disattiva la visualizzazione dello startup logo.

Nota

- Lo startup logo scompare dopo circa 15 secondi.
- Per creare/registrare l'immagine [LOGO UTENTE], utilizzare il "Logo Transfer Software" incluso nel CD-ROM fornito.

[IMPOSTAZIONI OTTURATORE]

Impostare l'apertura e la chiusura automatica dell'otturatore quando il proiettore viene spento/accesso.

Impostazione di [ALL'ACCENSIONE]

- 1) **Premere ▲▼ per selezionare [IMPOSTAZIONI OTTURATORE].**

- 2) Premere il pulsante <ENTER>.
 - Viene visualizzata la schermata [IMPOSTAZIONI OTTURATORE].
- 3) Premere ▲▼ per selezionare [ALL'ACCENSIONE].
- 4) Premere ◀▶ per commutare la voce.

[APERTO]	La proiezione comincia con l'otturatore aperto quando l'alimentazione è accesa.
[CHIUSO]	La proiezione comincia con l'otturatore chiuso quando l'alimentazione è accesa.

Impostazione di [IN SPEGNIMENTO]

- 1) Premere ▲▼ per selezionare [IMPOSTAZIONI OTTURATORE].
- 2) Premere il pulsante <ENTER>.
 - Viene visualizzata la schermata [IMPOSTAZIONI OTTURATORE].
- 3) Premere ▲▼ per selezionare [IN SPEGNIMENTO].
- 4) Premere ◀▶ per commutare la voce.

[TIENI STATO ATTUALE]	Quando il proiettore viene spento, il proiettore passa in standby con lo stato dell'otturatore così com'è.
[APERTO]	Quando il proiettore viene spento, il proiettore passa in standby con l'otturatore lasciato aperto.
[CHIUSO]	Quando il proiettore viene spento, il proiettore passa in standby con l'otturatore lasciato chiuso.

[TIMER PRESENTAZIONE]

Imposta e aziona la funzione di timer per la presentazione.

Impostazione della modalità

- 1) Premere ▲▼ per selezionare [TIMER PRESENTAZIONE].
- 2) Premere il pulsante <ENTER>.
 - Viene visualizzata la schermata [TIMER PRESENTAZIONE].
- 3) Premere ▲▼ per selezionare [MODO].
- 4) Premere ◀▶ per commutare la voce.

[CONTEGGIO INCREMENTALE]	Visualizza il tempo trascorso dall'inizio del conteggio.
[CONTO ALLA ROVESCIA]	Visualizza il periodo residuo del tempo impostato con [TIMER].

Impostazione del timer

- 1) Premere ▲▼ per selezionare [TIMER PRESENTAZIONE].
- 2) Premere il pulsante <ENTER>.
 - Viene visualizzata la schermata [TIMER PRESENTAZIONE].
- 3) Premere ▲▼ per selezionare [TIMER].
- 4) Premere ◀▶ per impostare l'ora.
 - L'ora è impostabile a incrementi di 1 minuto da 1 a 180 minuti.
 - Il valore predefinito di fabbrica è di 10 minuti.

Nota

- [TIMER] è abilitato quando [MODO] è impostato su [CONTO ALLA ROVESCIA].

Uso del timer per la presentazione

- 1) Premere ▲▼ per selezionare [TIMER PRESENTAZIONE].

2) Premere il pulsante <ENTER>.

- Viene visualizzata la schermata [TIMER PRESENTAZIONE].

3) Premere ▲▼ per selezionare la voce, quindi premere il pulsante <ENTER>.

[AVVIO]	Il conteggio viene avviato.
[STOP]	Il conteggio viene arrestato.
[RIAVVIA]	Il conteggio viene riattivato.
[AZZERA]	Il conteggio viene azzerato.

- Quando è selezionato [AVVIO] o [RIAVVIA], il tempo trascorso o il tempo residuo viene visualizzato nella parte inferiore destra dell'immagine proiettata.
- Quando è selezionato [STOP], il tempo trascorso o il tempo residuo da quando il conteggio è stato interrotto viene visualizzato nella parte inferiore destra dell'immagine proiettata.
- Quando è selezionato [AZZERA], procedere al punto 4).

4) Premere tre volte il pulsante <MENU> per cancellare.

- L'ora di avvio viene visualizzata nella parte inferiore destra dell'immagine proiettata.

Nota

- Le operazioni del timer per la presentazione sono anche possibili dal pulsante <P-TIMER> sul telecomando. (➔ pagina 53)
- Il messaggio di sicurezza impostato nel menu [SICUREZZA] → [SETTAGGIO SCHERMO] (➔ pagina 106) non è visualizzato quando è visualizzato il tempo trascorso o il tempo residuo.
- Il tempo trascorso o il tempo residuo non sono visualizzati quando è visualizzata lo schermata del menu.
- L'ora di avvio diventa "000:00" quando [MODO] è impostato su [CONTEGGIO INCREMENTALE].
- Quando [MODO] è impostato su [CONTO ALLA ROVESCIA], l'ora di avvio si trasforma nel valore impostato in [TIMER].
- L'indicatore dell'ora gira in senso orario quando è impostato [CONTEGGIO INCREMENTALE], mentre gira in senso antiorario quando è impostato [CONTO ALLA ROVESCIA].

Termine del timer per la presentazione

1) Premere ▲▼ per selezionare [TIMER PRESENTAZIONE].

2) Premere il pulsante <ENTER>.

- Viene visualizzata la schermata [TIMER PRESENTAZIONE].

3) Premere ▲▼ per selezionare [ESCI].

4) Premere il pulsante <ENTER>.

[FERMO IMMAGINE]

L'immagine proiettata è messa in pausa e l'audio è disattivato indipendentemente dalla riproduzione del dispositivo esterno.

1) Premere ▲▼ per selezionare [FERMO IMMAGINE].

2) Premere il pulsante <ENTER>.

- Premere il pulsante <MENU> per rilasciare.

Nota

- Quando il video è in pausa, sullo schermo viene visualizzato [FERMO IMMAGINE].

[ZOOM DIGITALE]

Ingrandire le immagini e spostare la posizione dello zoom dell'immagine.

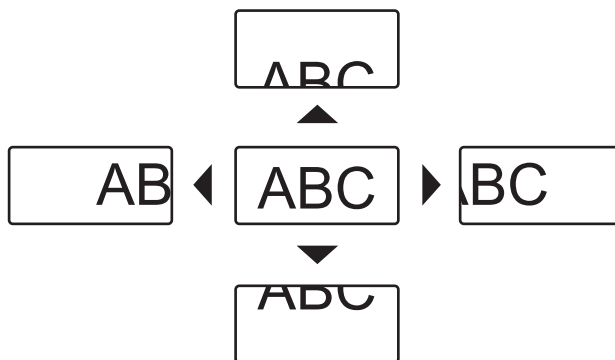

Fig. 1

1) Premere ▲▼ per selezionare [ZOOM DIGITALE].

2) Premere il pulsante <ENTER>.

- Viene visualizzata la schermata [ZOOM DIGITALE].

3) Premere ◀▶ per regolare l'ingrandimento.

Operazione	Regolazione	Intervallo di regolazione
Premere ▶.	Aumenta l'ingrandimento.	+1,0 - +2,0
Premere ◀.	Riduce l'ingrandimento.	

4) Premere il pulsante <ENTER>.

5) Premere ▲▼◀▶ per spostare la posizione dello zoom. (Fig. 1)

Nota

- L'ingrandimento è regolabile a incrementi di 0,1 fra 1,0x e 2,0x. Per alcuni segnali del computer, l'ingrandimento può essere regolato fino a 3,0x.
- La funzione di zoom digitale è annullata se è premuto il pulsante <MENU> durante uno zoom digitale.
- La funzione di zoom digitale è annullata se il segnale di ingresso cambia durante uno zoom digitale.
- Durante uno zoom digitale, la funzione di blocco è disabilitata.

Menu [IMPOSTAZIONI PROIETTORE]

Nella schermata menu, selezionare [IMPOSTAZIONI PROIETTORE] dal menu principale, quindi selezionare una voce dal sotto-menu.
Fare riferimento a “Navigazione tra i menu” (➔ pagina 57) per il funzionamento della schermata menu.

- Dopo aver selezionato la voce, premere ▲▼◀▶ per impostarla.

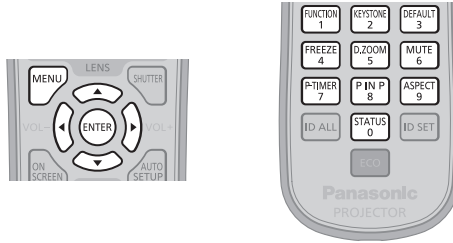

[ID PROIETTORE]

Il proiettore ha una funzione di impostazione del numero ID che può essere utilizzata quando proiettori multipli vengono utilizzati uno accanto all'altro per abilitare il controllo simultaneo o individuale mediante un unico telecomando.

- 1) Premere ▲▼ per selezionare [ID PROIETTORE].
- 2) Premere ◀▶ per commutare la voce.
 - Le voci cambiano a ogni pressione del pulsante.

[TUTTI]	Selezionare per controllare i proiettori senza specificare un numero ID.
[1] - [64]	Selezionare per specificare un numero ID per controllare un singolo proiettore.

Nota

- Per specificare un numero ID per il controllo individuale, il numero ID di un telecomando deve corrispondere con il numero ID del proiettore.
- Quando il numero ID è impostato su [TUTTI], il proiettore funzionerà indipendentemente dal numero ID specificato mediante telecomando o computer.
Se vengono impostati proiettori multipli uno accanto all'altro con gli ID impostati su [TUTTI], essi non possono essere controllati separatamente dai proiettori con altri numeri ID.
- Fare riferimento a “Impostazione del numero ID del telecomando” (➔ pagina 27) per come impostare il numero ID sul telecomando.

[MODO DI PROIEZIONE]

Imposta il modo di proiezione in base allo stato di installazione del proiettore.

Cambia il modo di proiezione se la visualizzazione dello schermo è capovolta o invertita.

- 1) Premere ▲▼ per selezionare [MODO DI PROIEZIONE].
- 2) Premere il pulsante <ENTER>.
 - Viene visualizzata la schermata [MODO DI PROIEZIONE].
- 3) Premere ▲▼ per selezionare il modo di proiezione.

[FRONTE/TAVOLO]	Quando si installa il proiettore su tavolo, ecc., di fronte allo schermo
[FRONTE/SOFF]	Quando si installa il proiettore usando il Supporto di montaggio a soffitto (opzionale) di fronte allo schermo
[RETRO/TAVOLO]	Quando si installa il proiettore su tavolo, ecc., alle spalle dello schermo (con uno schermo traslucido)
[RETRO/SOFF]	Quando si installa il proiettore alle spalle dello schermo (con uno schermo traslucido) utilizzando il Supporto di montaggio a soffitto (opzionale)

- 4) Premere il pulsante <ENTER>.

Nota

- Quando è impostato [FRONTE/SOFF] o [RETRO/SOFF], la direzione di funzionamento che utilizza ▲▼ sul pannello di controllo è invertita.

[GESTIONE ECO]

Questa funzione ottimizza l'alimentazione della lampada a seconda dello stato di funzionamento per ridurre il consumo di corrente.

Impostazione [ALIM.LAMPADA]

Commuta la luminosità della lampada a seconda dell'ambiente operativo del proiettore o dello scopo.

- 1) Premere ▲▼ per selezionare [GESTIONE ECO].
- 2) Premere il pulsante <ENTER>.
 - Viene visualizzata la schermata [GESTIONE ECO].
- 3) Premere ▲▼ per selezionare [ALIM.LAMPADA].
- 4) Premere ◀▶ per commutare la voce.

[AUTO]	La corrente viene regolata automaticamente in modo da ottenere la luminanza ottimale a seconda della luminosità dei segnali di ingresso.
[NORMALE]	Selezionare quando è necessaria un'alta luminanza.
[ECO1]	La corrente viene ridotta di circa il 25 % in media rispetto all'impostazione [NORMALE].
[ECO2]	La corrente viene ridotta di circa il 30 % in media rispetto all'impostazione [NORMALE].

Nota

- Quando sono impostati [ECO1] e [ECO2], è possibile ridurre il consumo di corrente e i disturbi durante il funzionamento, nonché prolungare la durata delle lampade.
- Quando [ALIM.LAMPADA] è impostato su [ECO1] o [ECO2], [RILEVA LUCE AMBIENTE] non può essere impostato.
- Quando [MODO IMMAGINE] (➔ pagina 62) è impostato su [DICOM SIM.], [ALIM.LAMPADA] non può essere impostato. [ALIM.LAMPADA] è fissato su [NORMALE].

Impostazione [ATTIVA RISPARMIO ENERGIA]

Impostare se abilitare o meno le tre funzioni, [RILEVA LUCE AMBIENTE], [RILEVA SEGNALE INGRESSO] e [RIL. ATTIVAZIONE OTTURATORE].

- 1) Premere ▲▼ per selezionare [GESTIONE ECO].
- 2) Premere il pulsante <ENTER>.
 - Viene visualizzata la schermata [GESTIONE ECO].
- 3) Premere ▲▼ per selezionare [ATTIVA RISPARMIO ENERGIA].
- 4) Premere ◀▶ per commutare la voce.
 - Le voci cambiano a ogni pressione del pulsante.

[ON]	Abilita l'impostazione di risparmio energetico.
[OFF]	Disabilita l'impostazione di risparmio energetico.

- 5) Premere ▲▼ per selezionare [RILEVA LUCE AMBIENTE], [RILEVA SEGNALE INGRESSO], [RIL. ATTIVAZIONE OTTURATORE].

[RILEVA LUCE AMBIENTE]	Regola la corrente della lampada a seconda della luminosità della posizione di installazione.
[RILEVA SEGNALE INGRESSO]	Abbassa la corrente della lampada in assenza di segnale.
[RIL. ATTIVAZIONE OTTURATORE]	Abbassa la corrente della lampada quando l'otturatore è chiuso.

- 6) Premere ◀▶ per commutare la voce.
 - Le voci cambiano a ogni pressione del pulsante.

[ON]	Abilita l'impostazione.
[OFF]	Disabilita l'impostazione.

Nota

- Quando [ATTIVA RISPARMIO ENERGIA] è impostato su [OFF], le impostazioni di [RILEVA LUCE AMBIENTE], [RILEVA SEGNALE INGRESSO], [RIL. ATTIVAZIONE OTTURATORE] non sono disponibili.
- Quando sono posizionati oggetti o altro attorno al sensore di luminanza sulla parte superiore del proiettore, [RILEVA LUCE AMBIENTE] potrebbe non funzionare correttamente.

Impostazione [SPEGNI PER NO SEGNALE]

Funzione che commuta automaticamente l'alimentazione del proiettore allo standby se non sono presenti segnali di ingresso per un tempo specificato. È possibile impostare il tempo che deve trascorrere prima della commutazione a standby.

- 1) Premere ▲▼ per selezionare [GESTIONE ECO].
- 2) Premere il pulsante <ENTER>.
 - Viene visualizzata la schermata [GESTIONE ECO].
- 3) Premere ▲▼ per selezionare [SPEGNI PER NO SEGNALE].
- 4) Premere ◀▶ per commutare la voce.
 - Le voci cambiano a ogni pressione del pulsante.

[DISABILITA]	Disabilita la funzione di spegnimento in mancanza di segnale.
[10MIN.] - [90MIN.]	Consente un'impostazione in intervalli di dieci minuti.

Impostazione [MODALITA' STANDBY]

Imposta il consumo di corrente durante lo standby.

- 1) Premere ▲▼ per selezionare [GESTIONE ECO].
- 2) Premere il pulsante <ENTER>.
 - Viene visualizzata la schermata [GESTIONE ECO].
- 3) Premere ▲▼ per selezionare [MODALITA' STANDBY].
- 4) Premere ◀▶ per commutare la voce.
 - Le voci cambiano a ogni pressione del pulsante.

[ECO]	Utilizzare questa impostazione per ridurre il consumo di corrente durante lo standby.
[NORMALE]	Utilizzare questa impostazione per utilizzare la funzione di rete durante lo standby.

Nota

- Quando è impostato [ECO], la funzione di rete ed alcuni comandi RS-232C diventano non operativi durante lo standby. Quando è impostato [NORMALE], la funzione di rete diventa operativa durante lo standby.
- Quando impostato su [ECO], potrebbero volerci circa 10 secondi in più prima che il proiettore avvii la proiezione una volta accesa l'alimentazione rispetto a quando è impostato su [NORMALE].
- Le impostazioni [MODALITA' STANDBY] non sono riportate alle impostazioni predefinite di fabbrica quando viene eseguito [TUTTI I DATI UTENTE] nel menu [IMPOSTAZIONI PROIETTORE] → [INIZIALIZZAZIONE] (➔ pagina 97).

[PIANIFICAZIONE]

Imposta la pianificazione del comando di esecuzione per ogni giorno della settimana.

Abilitazione/disabilitazione della funzione di pianificazione

- 1) Premere ▲▼ per selezionare [PIANIFICAZIONE].
- 2) Premere ◀▶ per commutare la voce.
 - Le voci cambiano a ogni pressione del pulsante.

[OFF]	Disabilita la funzione di pianificazione.
[ON]	Abilita la funzione di pianificazione. Fare riferimento a "Come assegnare un programma" (➔ pagina 89) o "Come impostare un programma" (➔ pagina 90) per la modalità di impostazione della pianificazione.

Nota

- Quando [PIANIFICAZIONE] è impostato su [ON], l'impostazione [MODALITA' STANDBY] è commutata forzatamente su [NORMALE], e l'impostazione non può essere modificata. Anche se in seguito [PIANIFICAZIONE] è impostato su [OFF] in questo stato, l'impostazione di [MODALITA' STANDBY] rimane su [NORMALE].

Come assegnare un programma

- 1) Premere ▲▼ per selezionare [PIANIFICAZIONE].

- 2) Premere ◀▶ per selezionare [ON], quindi premere il pulsante <ENTER>.
 - Viene visualizzata la schermata [PIANIFICAZIONE].
- 3) Selezionare e assegnare un programma a ogni giorno della settimana.
 - Premere ▲▼ per selezionare il giorno della settimana e premere ◀▶ per selezionare un numero di programma.
 - È possibile impostare il programma dal N.1 al N.7. “- -” indica che il numero di programma non è stato impostato.

Come impostare un programma

Impostazione fino a 16 comandi per ogni programma.

- 1) Premere ▲▼ per selezionare [PIANIFICAZIONE].
- 2) Premere ◀▶ per selezionare [ON], quindi premere il pulsante <ENTER>.
 - Viene visualizzata la schermata [PIANIFICAZIONE].
- 3) Premere ▲▼ per selezionare [EDITA PROGRAMMA].
- 4) Premere ◀▶ per selezionare un numero di programma, quindi premere il pulsante <ENTER>.
- 5) Premere ▲▼ per selezionare un numero di comando, quindi premere il pulsante <ENTER>.
 - È possibile cambiare pagina usando ◀▶.
- 6) Premere ▲▼◀▶ per selezionare [TEMPO], quindi premere il pulsante <ENTER>.
- 7) Premere ◀▶ per selezionare “ora” o “minuto” e premere ▲▼ o i pulsanti dei numeri (<0> - <9>) per impostare un orario, quindi premere il pulsante <ENTER>.
- 8) Premere ▲▼◀▶ per selezionare [COMANDO].
- 9) Premere il pulsante <ENTER>.
 - Viene visualizzata la schermata dettagliata [COMANDO].
- 10) Premere ▲▼ per selezionare un [COMANDO].
 - Per [COMANDO] in cui sono richieste impostazioni dettagliate, le voci di tali impostazioni dettagliate cambieranno ogni volta che si preme ◀▶.
 - Quando è selezionato [INGRESSO], premere il pulsante <ENTER>, quindi premere ▲▼◀▶ per selezionare l'ingresso da impostare.

[COMANDO]	Impostazioni dettagliate di [COMANDO]	Descrizione
[ACCENSIONE]	—	Accende il proiettore.
[STANDBY]	—	Va in standby.
[OTTURATORE]	[APERTO]	Apri l'otturatore.
	[CHIUSO]	Chiude l'otturatore.
[INGRESSO]	[VIDEO]	Commuta l'ingresso su VIDEO.
	[RGB1]	Commuta l'ingresso su RGB1.
	[RGB2]	Commuta l'ingresso su RGB2.
	[DVI-D]	Commuta l'ingresso su DVI-D.
	[HDMI]	Commuta l'ingresso su HDMI.
	[DIGITAL LINK]	Commuta l'ingresso su DIGITAL LINK.
	[DisplayPort]	Commuta l'ingresso su DisplayPort.
[INGRESSO1] - [INGRESSO10] ¹	Commuta l'ingresso su DIGITAL LINK e commuta l'ingresso del dispositivo con uscita DIGITAL LINK all'ingresso specificato.	
[ALIM.LAMPADA]	[AUTO]	Imposta [ALIM.LAMPADA] su [AUTO].
	[NORMALE]	Imposta [ALIM.LAMPADA] su [NORMALE].
	[ECO1]	Imposta [ALIM.LAMPADA] su [ECO1].
	[ECO2]	Imposta [ALIM.LAMPADA] su [ECO2].
[P IN P]	[OFF]	La funzione P IN P non è usata.
	[UTENTE1]	Prepara la sotto-schermata con le impostazioni di [UTENTE1].
	[UTENTE2]	Prepara la sotto-schermata con le impostazioni di [UTENTE2].
	[UTENTE3]	Prepara la sotto-schermata con le impostazioni di [UTENTE3].
[REGOLAZIONE IN STANDBY(AUDIO)]	[OFF]	La riproduzione audio viene interrotta durante lo standby.
	[ON]	L'audio è riprodotto durante lo standby.

[COMANDO]	Impostazioni dettagliate di [COMANDO]	Descrizione
[VOLUME(AUDIO)]	[0] - [63]	Imposta il volume.

*1 Quando il dispositivo con uscita DIGITAL LINK opzionale (quale il Selettore audio/video digitale opzionale (Modello n.: ET-YFB100G)) viene collegato al proiettore, il suo nome ingresso viene riflesso da [INGRESSO1] a [INGRESS10] automaticamente. Se viene selezionata una voce in cui non si riflette il nome dell'ingresso, l'opzione è disabilitata.

11) Premere il pulsante <ENTER>.

- Il comando viene fissato e viene visualizzato ● sulla sinistra del comando selezionato.
- In seguito al bloccaggio del comando, premere il pulsante <MENU> per chiudere lo schermata di impostazione dettagliata.

12) Premere ▲▼◀▶ per selezionare [MEMORIZZA], quindi premere il pulsante <ENTER>.

Nota

- Se si tenta di registrare l'impostazione che farebbe accendere la lampada per breve tempo durante lo stesso giorno, viene visualizzato un messaggio di errore sullo schermo. Imposta nuovamente l'ora e il comando. Se si imposta un programma che farebbe accendere la lampada per un breve periodo in due o più giorni, non sarà visualizzato alcun messaggio di errore. Quando si esegue un comando per l'accensione del proiettore, fornire un intervallo di almeno quattro minuti tra il comando [STANDBY] e il comando [ACCENSIONE]. Quando si esegue un comando per l'impostazione del proiettore in standby, garantire un intervallo di almeno 31 minuti tra il comando [ACCENSIONE] e il comando [STANDBY].
- Per cancellare un comando già impostato, premere il pulsante <DEFAULT> sul telecomando sulla schermata al punto 5), oppure selezionare [CANCELLA] sulla schermata al punto 6) e premere il pulsante <ENTER>.
- Se sono stati impostati più comandi per lo stesso orario, essi sono eseguiti in ordine cronologico a partire dal numero più piccolo di comando.
- L'orario di funzionamento corrisponde all'ora locale. (► pagina 96)
- Se un'operazione è eseguita con il telecomando o con il pannello di controllo del proiettore o con un comando di controllo prima che il comando impostato in [PIANIFICAZIONE] sia eseguito, il comando impostato con questa funzione potrebbe non essere eseguito.

[STARTUP INPUT VIDEO]

Imposta l'ingresso in cui viene acceso il proiettore per avviare la proiezione.

1) Premere ▲▼ per selezionare [STARTUP INPUT VIDEO].

2) Premere il pulsante <ENTER>.

- Viene visualizzata la schermata [STARTUP INPUT VIDEO].

3) Premere ▲▼◀▶ per selezionare un ingresso.

- Le voci cambiano a ogni pressione del pulsante.

[ULTIMO USATO]	Mantiene l'ingresso selezionato l'ultima volta.
[VIDEO]	Imposta l'ingresso su VIDEO.
[RGB1]	Imposta l'ingresso su RGB1.
[RGB2]	Imposta l'ingresso su RGB2.
[DVI-D]	Imposta l'ingresso su DVI-D.
[HDMI]	Imposta l'ingresso su HDMI.
[DIGITAL LINK]	Imposta l'ingresso su DIGITAL LINK.
[DisplayPort]	Imposta l'ingresso su DisplayPort.
[INGRESSO1] - [INGRESS10]*1	Imposta l'ingresso su DIGITAL LINK e commuta l'ingresso del dispositivo con uscita DIGITAL LINK all'ingresso specificato.

*1 Quando il dispositivo con uscita DIGITAL LINK opzionale (quale il Selettore audio/video digitale opzionale (Modello n.: ET-YFB100G)) viene collegato al proiettore, il suo nome ingresso viene riflesso da [INGRESSO1] a [INGRESS10] automaticamente. Se viene selezionata una voce in cui non si riflette il nome dell'ingresso, l'opzione è disabilitata.

4) Premere il pulsante <ENTER>.

[RS-232C]

Impostare le condizioni di comunicazione del terminale <SERIAL IN>.

Impostazione delle condizioni di comunicazione del terminale <SERIAL IN>

1) Premere ▲▼ per selezionare [RS-232C].

2) Premere il pulsante <ENTER>.

- Viene visualizzata la schermata [RS-232C].

3) Premere ▲▼ per selezionare [SELEZIONE INGRESSO].

4) Premere ◀▶ per commutare la voce.

[PROIETTORE]	Utilizzare il terminale <SERIAL IN> del proiettore per eseguire le comunicazioni RS-232C.
[DIGITAL INTERFACE BOX]	Esegue le comunicazioni RS-232C attraverso il Selettore audio/video digitale opzionale (Modello n.: ET-YFB100G) e il terminale <DIGITAL LINK/LAN>.

5) Premere ▲▼ per selezionare [VELOCITÀ IN BAUD].

6) Premere ◀▶ per commutare la voce.

- Le voci cambiano a ogni pressione del pulsante.

[9600]	Selezionare la velocità corretta.
[19200]	
[38400]	

7) Premere ▲▼ per selezionare [PARITÀ].

8) Premere ◀▶ per commutare la voce.

- Le voci cambiano a ogni pressione del pulsante.

[NESSUNO]	Selezionare la condizione di parità.
[NUM.PARI]	
[NUM.DISPARI]	

Impostazione dei comandi di controllo di un proiettore esistente

Quando si controlla il proiettore su un computer, impostare l'uso dei comandi di controllo su un proiettore Panasonic Connect Co., Ltd. acquistato in precedenza. Ciò consente di ereditare e utilizzare il software di controllo per un proiettore Panasonic Connect Co., Ltd. già esistente.

1) Premere ▲▼ per selezionare [RS-232C].

2) Premere il pulsante <ENTER>.

- Viene visualizzata la schermata [RS-232C].

3) Premere ▲▼ per selezionare [EMULAZIONE SERIALE].

4) Premere il pulsante <ENTER>.

5) Premere ▲▼ per selezionare una voce.

[DEFAULT]	Serie EZ770, serie EW730, serie EX800, serie RZ475, serie RZ470, serie RW430, serie RZ370, serie RW330
[D3500]	Serie D3500
[D4000]	Serie D4000
[SERIE D/W5k]	Serie D5700, serie DW5100, serie D5600, serie DW5000, serie D5500
[SERIE D/W/Z6k]	Serie DZ770, serie DW740, serie DX810, serie DZ680, serie DW640, serie DX610, serie DW730, serie DX800, serie DZ6710, serie DZ6700, serie DW6300, serie D6000, serie D5000, serie DZ570, serie DW530, serie DX500
[SERIE L730]	Serie L730, serie L720, serie L520
[SERIE L780]	Serie L780, serie L750
[SERIE L735]	Serie L735
[SERIE L785]	Serie L785
[SERIE F/W]	Serie FW430, serie FX400, serie FW300, serie F300, serie F200, serie FW100, serie F100
[LZ370]	Serie LZ370
[SERIE LB/W]	Serie LB3, serie LB2, serie LB1, serie ST10, serie LB90, serie LW80NT, serie LB80, serie LB78, serie LB75
[SERIE VX500]	Serie VW435N, serie VW440, serie VW430, serie VX505N, serie VX510, serie VX501U, VX405KEA, VX45KEA, serie VX500, serie VW330, serie VX400NT, serie VX400, serie VX41
[SERIE EZ570]	Serie EZ570, serie EW630, serie EW530, serie EX600, serie EX500
[VW431D]	Serie VW431D

6) Premere il pulsante <ENTER>.

- 7) Quando viene visualizzata la schermata di conferma, premere ◀▶ per selezionare [ESEGUI], quindi premere il pulsante <ENTER>.

Nota

- Quando [SELEZIONE INGRESSO] è impostato su [DIGITAL INTERFACE BOX], le comunicazioni che utilizzano quel terminale seriale sono disponibili solo quando il dispositivo corrispondente (quale il Selettore audio/video digitale opzionale (Modello n.: ET-YFB100G)) viene collegato al terminale <DIGITAL LINK/LAN>.
- Durante il trasferimento dei loghi tramite il Selettore audio/video digitale opzionale (Modello n.: ET-YFB100G), "NO SIGNAL SLEEP" di ET-YFB100G deve essere impostato su "OFF" per evitare interruzioni della comunicazione.
- Quando [SELEZIONE INGRESSO] è impostato su [DIGITAL INTERFACE BOX], la velocità di comunicazione è impostata su 9 600 bps.

[MODALITÀ REMOTE2]

Impostare il terminale <REMOTE 2 IN>.

- 1) Premere ▲▼ per selezionare [MODALITÀ REMOTE2].

- 2) Premere ◀▶ per commutare la voce.

- Le voci cambiano a ogni pressione del pulsante.

[DEFAULT]	L'assegnazione pin del terminale <REMOTE 2 IN> viene utilizzata come impostazione default del fabbricante del proiettore.
[UTENTE]	Utilizzato per cambiare l'impostazione del terminale <REMOTE 2 IN>.
[SERIE F/W]	L'impostazione del terminale <REMOTE 2 IN> è utilizzata per la compatibilità di serie F/W.

- Quando è selezionato [UTENTE], procedere al punto 3).

- 3) Premere il pulsante <ENTER>.

- 4) Premere ▲▼ per selezionare uno da [PIN2] a [PIN8], quindi premere ◀▶ per commutare la voce.

[TASTO FUNZIONE]

Impostare le funzioni del pulsante <FUNCTION> del telecomando.

- 1) Premere ▲▼ per selezionare [TASTO FUNZIONE].

- 2) Premere il pulsante <ENTER>.

- Viene visualizzata la schermata [TASTO FUNZIONE].

- 3) Premere ▲▼ per selezionare una funzione.

[DISABILITA]	Disabilita il pulsante <FUNCTION>.
[SOTTOMEMORIA]	Visualizza l'elenco di memoria secondaria. (➔ pagina 104)
[SELETTORE SISTEMA]	Commuta l'impostazione [SELETTORE SISTEMA]. (➔ pagina 66)
[DAYLIGHT VIEW]	Commuta l'impostazione [DAYLIGHT VIEW]. (➔ pagina 66)
[SCHERMATA DI TEST]	Visualizza la schermata di test integrata nel proiettore. (➔ pagina 101)

- 4) Premere il pulsante <ENTER>.

[SETTAGGIO AUDIO]

Imposta le funzioni audio in dettaglio.

Regolazione del volume

- 1) Premere ▲▼ per selezionare [SETTAGGIO AUDIO].

- 2) Premere il pulsante <ENTER>.

- Viene visualizzata la schermata [SETTAGGIO AUDIO].

- 3) Premere ▲▼ per selezionare [VOLUME].

- 4) Premere ◀▶ per regolare il livello.

Operazione	Regolazione	Intervallo di regolazione
Premere ▶.	Aumenta il volume.	0 - 63
Premere ◀.	Riduce il volume.	

Regolazione del bilanciamento audio da sinistra a destra

- 1) Premere ▲▼ per selezionare [SETTAGGIO AUDIO].
- 2) Premere il pulsante <ENTER>.
 - Viene visualizzata la schermata [SETTAGGIO AUDIO].
- 3) Premere ▲▼ per selezionare [REGOLAZIONE AUDIO].
- 4) Premere ◀▶ per regolare il livello.

Operazione	Regolazione	Intervallo di regolazione
Premere ▶.	Aumenta il volume sulla destra.	L16 - R16
Premere ◀.	Aumenta il volume sulla sinistra.	

Impostazione dell'uscita audio della cassa integrata

- 1) Premere ▲▼ per selezionare [SETTAGGIO AUDIO].
- 2) Premere il pulsante <ENTER>.
 - Viene visualizzata la schermata [SETTAGGIO AUDIO].
- 3) Premere ▲▼ per selezionare [ALTOPARLANTE INCORPORATO].
- 4) Premere ◀▶ per commutare la voce.
 - Le voci cambiano a ogni pressione del pulsante.

[ON]	L'audio viene riprodotto dalla cassa integrata.
[OFF]	L'audio non viene riprodotto dalla cassa integrata.

Nota

- L'audio è riprodotto dalla cassa integrata anche se il cavo è collegato al terminale <VARIABLE AUDIO OUT>. Per riprodurre l'audio da dispositivi audio esterni collegati al terminale <VARIABLE AUDIO OUT> e non dalla cassa integrata, impostare [ALTOPARLANTE INCORPORATO] su [OFF].

Impostazione dell'uscita audio nella modalità standby

- 1) Premere ▲▼ per selezionare [SETTAGGIO AUDIO].
- 2) Premere il pulsante <ENTER>.
 - Viene visualizzata la schermata [SETTAGGIO AUDIO].
- 3) Premere ▲▼ per selezionare [REGOLAZIONE IN STANDBY].
- 4) Premere ◀▶ per commutare la voce.
 - Le voci cambiano a ogni pressione del pulsante.

[OFF]	L'audio non è riprodotto durante lo standby.
[ON]	L'audio è riprodotto durante lo standby.

Nota

- Quando [MODALITA' STANDBY] (► pagina 89) nel menu [IMPOSTAZIONI PROIETTORE] → [GESTIONE ECO] è impostato su [ECO], non è possibile riprodurre l'audio durante lo standby.

Impostazione alla modalità mute

- 1) Premere ▲▼ per selezionare [SETTAGGIO AUDIO].
- 2) Premere il pulsante <ENTER>.
 - Viene visualizzata la schermata [SETTAGGIO AUDIO].
- 3) Premere ▲▼ per selezionare [MUTO].

4) Premere ◀▶ per commutare la voce.

- Le voci cambiano a ogni pressione del pulsante.

[OFF]	L'audio non viene riprodotto.
[ON]	L'audio viene riprodotto.

Impostazione dell'ingresso audio da un dispositivo collegato

1) Premere ▲▼ per selezionare [SETTAGGIO AUDIO].

2) Premere il pulsante <ENTER>.

- Viene visualizzata la schermata [SETTAGGIO AUDIO].

3) Premere ▲▼ per selezionare l'ingresso audio.

4) Premere ◀▶ per commutare la voce.

- Le voci cambiano a ogni pressione del pulsante.

[AUDIO IN 1]	L'audio collegato al terminale <AUDIO IN 1> viene riprodotto alla proiezione delle immagini da un terminale di ingresso preimpostato.
[AUDIO IN 2]	L'audio collegato al terminale <AUDIO IN 2> viene riprodotto alla proiezione delle immagini da un terminale di ingresso preimpostato.
[AUDIO IN 3]	L'audio collegato al terminale <AUDIO IN 3> viene riprodotto alla proiezione delle immagini da un terminale di ingresso preimpostato.
[HDMI AUDIO IN]* ¹	L'audio HDMI viene riprodotto.
[DIGITAL LINK AUDIO IN]* ²	L'audio DIGITAL LINK viene riprodotto.
[DisplayPort AUDIO IN]* ³	L'audio DisplayPort viene riprodotto.

*1 Solo quando il terminale di ingresso è HDMI

*2 Solo quando il terminale di ingresso è DIGITAL LINK

*3 Solo quando il terminale di ingresso è DisplayPort

[STATO]

Visualizza lo stato del proiettore.

1) Premere ▲▼ per selezionare [STATO].

2) Premere il pulsante <ENTER>.

- Viene visualizzata la schermata [STATO].

3) Premere ◀▶ per commutare le pagine.

- La pagina cambia a ogni pressione del pulsante.

[INGRESSO]	Visualizza il terminale di ingresso attualmente selezionato.
[NOME SEGNALE]	Visualizza il nome del segnale di ingresso.
[FREQUENZA SEGNALE]	Visualizza la frequenza del segnale di ingresso.
[ORE PROIETTORE]	Visualizza i tempi di utilizzo del proiettore.
[LAMPADA : ECO]* ¹	Converte il tempo di utilizzo totale della lampada quando [ALIM.LAMPADA] è impostato su [ECO1] e [ECO2] nel tempo di utilizzo quando impostato su [ECO2], visualizzando il tempo di utilizzo convertito.
[LAMPADA : NORMALE]	Visualizza il tempo di utilizzo della lampada quando [ALIM.LAMPADA] è impostato su [AUTO] e [NORMALE] dal tempo reale.
[LAMPADA : TOTALE]* ¹	Converte il tempo di utilizzo cumulativo nel tempo di utilizzo quando impostato su [NORMALE], visualizzando il tempo di utilizzo convertito.
[TEMP. ARIA INGRESSO]	Visualizza lo stato della temperatura in ingresso dell'aria del proiettore.
[TEMP. ZONA LAMPADE]	Visualizza lo stato della temperatura nelle vicinanze della lampada del proiettore.
[MODELLO PROIETTORE]	Visualizza il tipo di proiettore.
[NUMERO SERIALE]	Visualizza il numero di serie del proiettore.
[MODELLO LAMPADA]	Visualizza il numero di modello dell'unità lampada.
[NUMERO SERIALE LAMP]	Visualizza il numero di serie della lampada.
[VERSIONE PRINCIPALE]	Visualizza la versione principale del firmware del proiettore.
[VERSIONE SECONDARIA]	Visualizza la versione secondaria del firmware del proiettore.
[VERSIONE RETE]	Visualizzare la versione della rete del proiettore.
[EMULAZIONE SERIALE]	Visualizza le impostazioni [EMULAZIONE SERIALE].

[CONTEGGIO ACCENSIONE]	[NUMERO ACCENSIONI]	Visualizza il numero di accensioni effettuate.
	[LAMPADA ACCESA]	Visualizza il numero di accensioni della lampada effettuate.
	[OTTURATORE]	Visualizza il numero di volte che l'otturatore è chiuso.
[NUM SEGNALI REGISTRATI]	Visualizza il numero di segnali registrati.	
[STATO REMOTE2]	Visualizza lo stato del controllo di REMOTE2.	
[INFORMAZIONI SEGNALE]	[NUM.MEMORIA]	Visualizza il numero di memoria del segnale di ingresso.
	[INGRESSO]	Visualizza il terminale di ingresso attualmente selezionato.
	[NOME SEGNALE]	Visualizza il nome del segnale di ingresso.
	[FREQUENZA SEGNALE]	Visualizza la frequenza del segnale di ingresso.
	[SYNC.STATE]	Visualizza la polarità di sincronizzazione del segnale di ingresso.
	[FINESTRA V.SYNC]	Visualizza la larghezza di impulso del segnale di sincronizzazione del segnale di ingresso.
	[TIPO DI SCANSIONE]	Visualizza il tipo di scansione del segnale di ingresso.
	[TOTALE PUNTI]	Visualizza il conteggio totale di punti del segnale di ingresso.
	[PUNTI DISPLAY]	Visualizza il numero di punti di visualizzazione del segnale di ingresso.
	[TOTALE RIGHE]	Visualizza il conteggio totale delle linee del segnale di ingresso.
	[RIGHE DISPLAY]	Visualizza il numero di linee di visualizzazione del segnale di ingresso.
	[CAMPIONAMENTO COLORE]	Visualizza le informazioni di campionamento del segnale di ingresso.
[LIVELLO SEGNALE]	Visualizza il livello di segnale del segnale di ingresso.	

*1 Il tempo di utilizzo della lampada visualizzato viene calcolato internamente mediante le seguenti conversioni.

Formula per tempo di sostituzione lampada (stima approssimativa)	
Tempo di utilizzo della lampada visualizzato in [LAMPADA : ECO]	$(A \times 9 + B \times 8) \div 8$ <ul style="list-style-type: none"> • A: tempo di utilizzo quando [ALIM.LAMPADA] è impostato su [ECO1] • B: tempo di utilizzo quando [ALIM.LAMPADA] è impostato su [ECO2]
Tempo di utilizzo della lampada visualizzato in [LAMPADA : TOTALE]	$(C \times 3 + D \times 2) \div 3$ <ul style="list-style-type: none"> • C: tempo di utilizzo reale quando [ALIM.LAMPADA] è impostato su [AUTO] e [NORMALE] (= Tempo di utilizzo visualizzato in [LAMPADA : NORMALE]) • D: tempo di utilizzo reale quando [ALIM.LAMPADA] è impostato su [ECO1] e [ECO2] (= Tempo di utilizzo visualizzato in [LAMPADA : ECO])

Nota

- Il contenuto dello stato può essere inviato via e-mail premendo il pulsante <ENTER> durante la visualizzazione della schermata [STATO].
- Alcune voci di [INFORMAZIONI SEGNALE] potrebbero apparire ed altre non apparire, in base al segnale ricevuto in ingresso.

[DATA E ORA]

Imposta fuso orario, data e orario dell'orologio integrato nel proiettore.

Impostazione del fuso orario

- 1) Premere ▲▼ per selezionare [DATA E ORA].
- 2) Premere il pulsante <ENTER>.
 - Viene visualizzata la schermata [DATA E ORA].
- 3) Premere ▲▼ per selezionare [TIME ZONE].
- 4) Premere ◀▶ per commutare [TIME ZONE].

Impostazione manuale della data e dell'ora

- 1) Premere ▲▼ per selezionare [DATA E ORA].
- 2) Premere il pulsante <ENTER>.
 - Viene visualizzata la schermata [DATA E ORA].
- 3) Premere ▲▼ per selezionare [AGGIUSTA OROLOGIO].
- 4) Premere il pulsante <ENTER>.
 - Viene visualizzata la schermata [AGGIUSTA OROLOGIO].

- 5) Premere ▲▼ per selezionare una voce, quindi premere ◀▶ per impostare data e orario locali.
- 6) Premere ▲▼ per selezionare [APPLICA], quindi premere il pulsante <ENTER>.
 - L'impostazione della data e dell'orario è completata.

Impostazione automatica della data e dell'ora

- 1) Premere ▲▼ per selezionare [DATA E ORA].
- 2) Premere il pulsante <ENTER>.
 - Viene visualizzata la schermata [DATA E ORA].
- 3) Premere ▲▼ per selezionare [AGGIUSTA OROLOGIO].
- 4) Premere il pulsante <ENTER>.
 - Viene visualizzata la schermata [AGGIUSTA OROLOGIO].
- 5) Premere ▲▼ per selezionare [SINCRONIZZAZIONE NTP] e premere ◀▶ per cambiare l'impostazione a [ON].
- 6) Premere ▲▼ per selezionare [APPLICA], quindi premere il pulsante <ENTER>.
 - L'impostazione della data e dell'orario è completata.

Nota

- Per impostare automaticamente la data e l'ora, il proiettore deve essere connesso alla rete.
- Se la sincronizzazione con il server NTP fallisce subito dopo aver posizionato [SINCRONIZZAZIONE NTP] su [ON], o se [SINCRONIZZAZIONE NTP] è posizionato su [ON] mentre il server NTP non è impostato, [SINCRONIZZAZIONE NTP] ritornerà su [OFF].
- Accedere al proiettore tramite un browser web per impostare il server NTP. Fare riferimento a "Pagina [Adjust clock]" (➔ pagina 119) per i dettagli.

[SALVARE TUTTI I DATI UTENTE]

Salvare i valori delle varie impostazioni come backup nella memoria integrata del proiettore.

- 1) Premere ▲▼ per selezionare [SALVARE TUTTI I DATI UTENTE].
- 2) Premere il pulsante <ENTER>.
 - Viene visualizzata la schermata [PASSWORD SICUREZZA].
- 3) Inserire la password di sicurezza e premere il pulsante <ENTER>.
- 4) Quando viene visualizzata la schermata di conferma, premere ◀▶ per selezionare [ESEGUI] e premere il pulsante <ENTER>.
 - [AVANTI] viene visualizzato mentre è in atto il salvataggio dei dati.

Nota

- I dati impostati dall'applicazione del computer non sono inclusi in [TUTTI I DATI UTENTE].

[CARICARE TUTTI I DATI UTENTE]

Carica i valori delle varie impostazioni salvati come backup nella memoria integrata del proiettore.

- 1) Premere ▲▼ per selezionare [CARICARE TUTTI I DATI UTENTE].
- 2) Premere il pulsante <ENTER>.
 - Viene visualizzata la schermata [PASSWORD SICUREZZA].
- 3) Inserire la password di sicurezza e premere il pulsante <ENTER>.
- 4) Quando viene visualizzata la schermata di conferma, premere ◀▶ per selezionare [ESEGUI] e premere il pulsante <ENTER>.

Nota

- Il proiettore entra in modalità di standby per riflettere i valori di impostazione quando viene eseguito [CARICARE TUTTI I DATI UTENTE].
- I dati registrati da un computer non sono inclusi in [TUTTI I DATI UTENTE].

[INIZIALIZZAZIONE]

Ripristinare i valori di impostazione default del fabbricante per diverse impostazioni.

- 1) Premere ▲▼ per selezionare [INIZIALIZZAZIONE].
- 2) Premere il pulsante <ENTER>.
 - Viene visualizzata la schermata [PASSWORD SICUREZZA].
- 3) Inserire la password di sicurezza e premere il pulsante <ENTER>.
 - Viene visualizzata la schermata [INIZIALIZZAZIONE].
- 4) Premere ▲▼ per selezionare una voce da inizializzare.

[TUTTI I DATI UTENTE]	Riporta tutte le voci di impostazione, incluse [SEGNALI REGISTRATI], [IMPOSTAZIONE RETE], [E-mail set up] e [LOGO UTENTE] ai loro valori di fabbrica di default. Il proiettore entra in stato di standby per riflettere i valori di impostazione.
[SEGNALI REGISTRATI]	Elimina tutti i valori di impostazione salvati per ciascun segnale di ingresso. Per eliminare solo parte di un segnale registrato, effettuare la procedura descritta in “Eliminazione del segnale registrato” (► pagina 103).
[NETWORK/E-MAIL]	Riporta [IMPOSTAZIONE RETE] e [E-mail set up] alle impostazioni di fabbrica di default.
[IMMAGINE LOGO]	Elimina l'immagine registrata in [LOGO UTENTE].

- 5) Premere il pulsante <ENTER>.
- 6) Quando viene visualizzata la schermata di conferma, premere ◀▶ per selezionare [ESEGUI] e premere il pulsante <ENTER>.

[PASSWORD DI SERVIZIO]

Questa funzione è usata dal personale tecnico.

Menu [P IN P]

Nella schermata menu, selezionare [P IN P] dal menu principale, quindi selezionare una voce dal sotto-menu.
Fare riferimento a “Navigazione tra i menu” (➔ pagina 57) per il funzionamento della schermata menu.

- Dopo avere selezionato la voce, premere ▲▼◀▶ per impostarla.

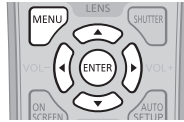

Uso della funzione P IN P

Posizionare una schermata secondaria separata più piccola, nella schermata principale per proiettare due immagini simultaneamente.

1) Premere ▲▼ per selezionare [P IN P MODO].

2) Premere il pulsante <ENTER>.

- Viene visualizzata la schermata [P IN P MODO].

3) Premere ▲▼ per selezionare una funzione.

[OFF]	La funzione P IN P non è usata.
[UTENTE1]	Le voci impostate in “Impostazione della funzione P IN P” (➔ pagina 99) sono utilizzate nella funzione P IN P.
[UTENTE2]	
[UTENTE3]	

4) Premere il pulsante <ENTER>.

Impostazione della funzione P IN P

Le impostazioni della funzione P IN P possono essere salvate in [UTENTE1], [UTENTE2] e [UTENTE3].

1) Premere ▲▼ per selezionare [P IN P MODO].

2) Premere il pulsante <ENTER>.

- Viene visualizzata la schermata [P IN P MODO].

3) Premere ▲▼ per selezionare la modalità desiderata da [UTENTE1], [UTENTE2] e [UTENTE3], quindi premere il pulsante <ENTER>.

4) Premere il pulsante <MENU>.

5) Premere ▲▼ per selezionare [FINESTRA PRINCIPALE] o [FINESTRA SECONDARIA] e premere il pulsante <ENTER>.

6) Premere ▲▼ per selezionare il terminale dell’ingresso da visualizzare nella finestra, quindi premere il pulsante <ENTER>.

7) Premere il pulsante <MENU>.

8) Premere ▲▼ per selezionare una voce.

[DIMENSIONE]	Impostare le dimensioni della visualizzazione della finestra tra 10 % e 100 %.
[POSIZIONE]	Impostare la posizione di visualizzazione della finestra all’interno dello schermo.
[PHASE CLOCK]	Quando la finestra secondaria è inserita dal terminale <RGB 1 IN> o dal terminale <RGB 2 IN> e vengono visualizzate immagini traballanti o sagome frastagliate, impostare tra 0 e +31.

9) Se è selezionato [DIMENSIONE] al punto 8), premere il pulsante <ENTER>.

- Viene visualizzato il sotto-menu.

10) Premere ▲▼ per selezionare una voce.

11) Premere ◀▶ per procedere alla regolazione, quindi premere il pulsante <MENU>.

- 12) Se è selezionato [POSIZIONE] al punto 8), premere il pulsante <ENTER>.
- 13) Premere ▲▼◀▶ per regolare la posizione, quindi premere il pulsante <MENU>.
- 14) Se è selezionato [PHASE CLOCK] al punto 8), premere ◀▶ per procedere alla regolazione.
- 15) Premere ▲▼ per selezionare [FRAME LOCK].
- 16) Premere ◀▶ per commutare la voce.

[FENÊTRE PRI.]	Imposta il blocco fotogrammi al segnale di ingresso impostato nella finestra principale.
[FENÊTRE SEC.]	Imposta il blocco fotogrammi al segnale di ingresso impostato nella finestra secondaria.

- 17) Premere ▲▼ per selezionare [TIPO].
- 18) Premere ◀▶ per commutare la voce.

[FENÊTRE PRI.]	La finestra principale ha priorità di visualizzazione.
[FENÊTRE SEC.]	La finestra secondaria ha priorità di visualizzazione.

Nota

- La funzione P IN P potrebbe non essere disponibile per alcuni segnali in immissione o per terminali selezionati. Consultare "Elenco combinazione display a due finestre" (➔ pagina 146) per i dettagli.
- I valori di impostazione della finestra principale sono applicati ai valori di regolazione dell'immagine come [MODO IMMAGINE], [GAMMA] e [TEMPERATURA COLORE].
- Nella schermata normale (quando nessun menu è visualizzato), premere ▲▼ per commutare le dimensioni e posizioni della finestra principale e secondaria mentre è in funzione P IN P.
- Se i segnali provenienti dal terminale <RGB 1 IN> o <RGB 2 IN> vengono immessi alla finestra principale o alla finestra secondaria, e quei segnali di ingresso sono segnali analogici RGB o $Y C_B C_R / Y P_B P_R$, i segnali vengono riprodotti dal terminale <MONITOR OUT>. Se la combinazione di ingresso della finestra principale e della finestra secondaria è RGB1 e RGB2, i segnali della finestra principale assumono la priorità per la riproduzione.

Menu [SCHERMATA DI TEST]

Nella schermata menu, selezionare [SCHERMATA DI TEST] dal menu principale. Fare riferimento a “Navigazione tra i menu” (➔ pagina 57) per il funzionamento della schermata menu.

- Premere ◀▶ per commutare.

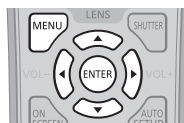

[SCHERMATA DI TEST]

Visualizza la schermata di test integrata nel proiettore.

Le impostazioni della posizione, della dimensione e di altri fattori non si riflettono nelle schermate di test. Assicurarsi di visualizzare il segnale di ingresso prima di effettuare varie regolazioni.

1) Premere ◀▶ per commutare la voce [SCHERMATA DI TEST].

- Le voci cambiano a ogni pressione del pulsante.

Schermata menu + Barra colori (verticale)	
Schermata menu + Barra colori (orizzontale)	
Schermata menu + 16 gradazioni (verticale 1)	
Schermata menu + 16 gradazioni (verticale 2)	
Schermata menu + 16 gradazioni (orizzontale 1)	Visualizza la schermata di test con la schermata menu. Selezionare una schermata di test per agevolare l'esecuzione delle varie regolazioni.
Schermata menu + 16 gradazioni (orizzontale 2)	
Schermata menu + Quadrettatura	
Schermata menu + Aspetto della cornice	
Schermata menu + Tutto bianco	
Schermata menu + Tutto nero	
Schermata menu + Schermata di inserimento	Visualizza la schermata menu e il segnale di ingresso. Le schermate di test incorporate non sono visualizzate.

Nota

- Premere il pulsante <ON SCREEN> sul telecomando mentre viene visualizzata la schermata di test per nascondere la schermata di menu.

Menu [LISTA SEGNALI REGISTRATI]

Nella schermata menu, selezionare [LISTA SEGNALI REGISTRATI] dal menu principale. Fare riferimento a “Navigazione tra i menu” (➔ pagina 57) per il funzionamento della schermata menu.



■ Dettagli dei segnali registrati

Numero memoria: A1 (1-2)



Numero di memoria secondaria

Quando il segnale del numero dell'indirizzo (A1, A2, ... L7, L8) è registrato

- Può essere impostato un nome per ciascuna memoria secondaria (➔ pagina 104).

Registrazione di nuovi segnali

In seguito all'immissione di un segnale e alla pressione del pulsante <MENU> sul telecomando o sul pannello di controllo, la registrazione viene completata e viene visualizzata la schermata [MENU PRINCIPALE].

Nota

- Nel proiettore possono essere registrati fino a 96 segnali comprese le memorie secondarie.
- Vi sono 12 pagine (otto memorie da A a L, con otto memorie possibili su ogni pagina) per i numeri in memoria, e il segnale viene registrato fino al numero più basso disponibile. Se non vi è un numero di memoria disponibile si avrà una sovrascrittura a partire dal segnale meno recente.
- I nomi da registrare sono determinati automaticamente dai segnali in ingresso e dai numeri di memoria.
- Se è visualizzato un menu, i nuovi segnali saranno registrati nel momento in cui vengono ricevuti.

Ridenominazione di segnali registrati

È possibile rinominare i segnali registrati.

- 1) Premere ▲▼◀▶ per selezionare il segnale del quale il nome deve essere cambiato.
- 2) Premere il pulsante <ENTER>.
 - Viene visualizzata la schermata [STATO SEGNALI REGISTRATI].
 - Vengono visualizzati il numero di memoria, il terminale di ingresso, il nome del segnale di ingresso, la frequenza, la polarità di sincronizzazione e così via.
 - Premere il pulsante <MENU> per tornare alla schermata [LISTA SEGNALI REGISTRATI].
- 3) Premere il pulsante <ENTER>.
 - Viene visualizzata la schermata [IMPOSTAZIONE SEGNALI REGISTRATI].
- 4) Premere ▲▼ per selezionare [MODIFICA NOME SEGNALE].
- 5) Premere il pulsante <ENTER>.
 - Viene visualizzata la schermata [MODIFICA NOME SEGNALE].
- 6) Premere ▲▼◀▶ per selezionare il testo e premere il pulsante <ENTER> per immettere il testo.
- 7) Dopo aver modificato il nome, premere ▲▼◀▶ per selezionare [OK], quindi premere il pulsante <ENTER>.
 - La registrazione è completata e viene visualizzata nuovamente la schermata [IMPOSTAZIONE SEGNALI REGISTRATI].
 - Quando si preme ▲▼◀▶ per selezionare [CANCEL] e si preme il pulsante <ENTER>, il nome del segnale modificato non sarà registrato e verrà usato un nome del segnale registrato automaticamente.

Espansione dell'intervallo di blocco del segnale

- 1) Premere ▲▼◀▶ per selezionare il segnale da impostare.
- 2) Premere il pulsante <ENTER>.
 - Viene visualizzata la schermata [STATO SEGNALI REGISTRATI].
- 3) Premere il pulsante <ENTER>.
 - Viene visualizzata la schermata [IMPOSTAZIONE SEGNALI REGISTRATI].
- 4) Premere ▲▼ per selezionare [FINESTRA DI AGGANCIAMENTO].
- 5) Premere ◀▶ per commutare la voce.
 - Le voci cambiano a ogni pressione del pulsante.

[STRETTA]	Selezionare nella maggior parte dei casi.
[LARGA]	Espande l'intervallo di blocco del segnale.

Nota

- Commutare l'intervallo che provoca una corrispondenza del segnale da immettere con quello già registrato.
- Per dare priorità al rilevamento di una corrispondenza con lo stesso segnale già registrato, impostare l'impostazione [LARGA].
- Usare in casi simili a quando la frequenza di sincronizzazione di un segnale da immettere è variata di poco oppure sono registrati elenchi di segnali multipli.
- Utilizzabile solo quando un segnale viene immesso dal terminale <RGB 1 IN>, <RGB 2 IN>, <DVI-D IN>, <HDMI IN> o <DIGITAL LINK/LAN> e <DisplayPort IN>.
- Quando è impostato [LARGA], l'immagine potrebbe apparire distorta poiché viene rilevato un segnale corrispondente anche se una frequenza di sincronizzazione varia leggermente.
- Quando un segnale da immettere corrisponde a segnali multipli impostati in [LARGA], un segnale registrato con un numero di memoria alto riceve priorità. Esempio: un segnale da immettere che corrisponde ai numeri di memoria A2, A4 e B1 verrà rilevato come B1.
- Quando viene cancellato un segnale di registrazione, anche le impostazioni vengono cancellate.
- In un ambiente in cui sono immessi più tipi di segnale nello stesso terminale, i segnali talvolta non sono determinati correttamente quando l'impostazione è su [LARGA].

Protezione del segnale registrato

- 1) Premere ▲▼◀▶ per selezionare il segnale da proteggere.
- 2) Premere il pulsante <ENTER>.
 - Viene visualizzata la schermata [STATO SEGNALI REGISTRATI].
- 3) Premere il pulsante <ENTER>.
 - Viene visualizzata la schermata [IMPOSTAZIONE SEGNALI REGISTRATI].
- 4) Premere ▲▼ per selezionare [BLOCCO].
- 5) Premere ◀▶ per commutare la voce.
 - Le voci cambiano a ogni pressione del pulsante.

[OFF]	Il segnale non è protetto.
[ON]	Il segnale è protetto.

Nota

- Quando [BLOCCO] è impostato su [ON], la cancellazione del segnale, la regolazione dell'immagine e l'impostazione automatica non sono disponibili. Per effettuare queste operazioni, impostare [BLOCCO] a [OFF].
- Un segnale può essere registrato nella memoria secondaria anche se è protetto.
- Anche i segnali protetti verranno cancellati se è eseguito [INIZIALIZZAZIONE].

Eliminazione del segnale registrato

È possibile eliminare i segnali registrati.

- 1) Premere ▲▼◀▶ per selezionare il segnale da eliminare.
- 2) Premere il pulsante <DEFAULT> sul telecomando.
 - Viene visualizzata la schermata [CANCELLAZIONE SEGNALI REGISTRATI].
 - Per fermare la cancellazione, premere il pulsante <MENU> per tornare alla schermata [LISTA SEGNALI REGISTRATI].

3) Premere il pulsante <ENTER>.

- Il segnale selezionato verrà eliminato.

Nota

- Un segnale registrato può inoltre essere cancellato da [CANCELLAZIONE SEGNALI REGISTRATI] sulla schermata [IMPOSTAZIONE SEGNALI REGISTRATI].

Sottomemoria

Il proiettore ha una funzione di memoria secondaria che può registrare i dati di regolazione di immagini multiple, anche se esse vengono riconosciute come lo stesso segnale per frequenza o formato della sorgente del segnale di sincronizzazione.

Utilizzare questa funzione quando è necessario regolare la qualità dell'immagine, ad esempio commutando il rapporto aspetto o il bilanciamento del bianco di una stessa sorgente di segnale di sincronizzazione. La sottomemoria include tutti i dati che possono essere regolati per ciascun segnale, come il rapporto aspetto dello schermo e i dati regolati nella voce [IMMAGINE] ([CONTRASTO], [LUMINOSITÀ], ecc.).

Registrazione nella memoria secondaria

1) Premere ▲▼ nella schermata normale (quando il menu non è visualizzato).

- Viene visualizzata la schermata di registrazione della memoria secondaria se non è registrata. Procedere al punto 3).
- Viene visualizzata una lista di memorie secondarie registrate per il segnale di ingresso corrente.
- Selezionando [SOTTOMEMORIA] nel menu [IMPOSTAZIONI PROIETTORE] → [TASTO FUNZIONE], è possibile utilizzare il pulsante <FUNCTION> sul telecomando invece di ◀▶.

2) Premere ▲▼◀▶ per selezionare il numero di sottomemoria da registrare in [LISTA SOTTOMEMORIA].

3) Premere il pulsante <ENTER>.

- Viene visualizzata la schermata [MODIFICA NOME SEGNALE].

4) Premere ▲▼◀▶ per selezionare [OK], quindi premere il pulsante <ENTER>.

- Per rinominare il segnale registrato, seguire la procedura ai punti 6) e 7) in "Ridenominazione di segnali registrati" (➔ pagina 102).

Passaggio alla memoria secondaria

1) Premere ▲▼ nella schermata normale (quando il menu non è visualizzato).

- Viene visualizzata una lista di memorie secondarie registrate per il segnale di ingresso corrente.

2) Premere ▲▼◀▶ per selezionare il segnale da commutare in [LISTA SOTTOMEMORIA].

3) Premere il pulsante <ENTER>.

- Ciò fa passare al segnale selezionato al punto 2).

Cancellazione della memoria secondaria

1) Premere ▲▼ nella schermata normale (quando il menu non è visualizzato).

- Viene visualizzata la schermata [LISTA SOTTOMEMORIA].

2) Premere ▲▼◀▶ per selezionare la memoria secondaria da eliminare, quindi premere il pulsante <DEFAULT> sul telecomando.

- Viene visualizzata la schermata [CANCELLAZIONE SEGNALI REGISTRATI].
- Per fermare la cancellazione, premere il pulsante <MENU> per tornare alla schermata [LISTA SOTTOMEMORIA].

3) Premere il pulsante <ENTER>.

- La memoria secondaria selezionata viene eliminata.

Menu [SICUREZZA]

Nella schermata menu, selezionare [SICUREZZA] dal menu principale, quindi selezionare una voce dal sotto-menu.

Fare riferimento a “Navigazione tra i menu” (➔ pagina 57) per il funzionamento della schermata menu.

- Quando il proiettore viene usato per la prima volta
Password iniziale: premere ▲►▼◀◄►►◄ nell'ordine, quindi premere il pulsante <ENTER>.
- Dopo aver selezionato la voce, premere ▲►◄► per impostarla.



Attenzione

- Quando si seleziona il menu [SICUREZZA] e si preme il pulsante <ENTER>, è richiesta l'immissione di una password. Inserire la password preimpostata, quindi continuare le operazioni del menu [SICUREZZA].
- Se la password è stata cambiata in precedenza, immettere la password modificata e premere il pulsante <ENTER>.

Nota

- La password immessa viene visualizzata sullo schermo con gli asterischi*.
- Viene visualizzato un messaggio di errore sullo schermo se la password immessa non è corretta. Inserire nuovamente la password corretta.

[PASSWORD SICUREZZA]

Viene visualizzata la schermata [PASSWORD SICUREZZA] quando si accende l'alimentazione. Quando la password digitata è sbagliata, il funzionamento si limiterà al pulsante di alimentazione <⏻/> sul pannello di controllo e il pulsante di standby <⏻>, il pulsante <SHUTTER> e i pulsanti <LENS> (<FOCUS>, <ZOOM>) e <SHIFT>) sul telecomando.

1) Premere ▲▼ per selezionare [PASSWORD SICUREZZA].

2) Premere ◄► per commutare la voce.

- Le voci cambiano a ogni pressione del pulsante.

[OFF]	Disabilita l'inserimento della password di sicurezza.
[ON]	Abilita l'inserimento della password di sicurezza.

Nota

- Nell'impostazione default del fabbricante di dopo che viene eseguito [TUTTI I DATI UTENTE] in [INIZIALIZZAZIONE] (➔ pagina 97), l'impostazione [PASSWORD SICUREZZA] è impostata su [OFF].
- Cambiare la password periodicamente in modo che sia difficile da indovinare.
- La password di sicurezza verrà abilitata dopo aver impostato [PASSWORD SICUREZZA] su [ON] e portato l'interruttore <MAIN POWER> su <OFF>.

[MODIFICA PASSWORD SICUREZZA]

Cambia la password di sicurezza.

1) Premere ▲▼ per selezionare [MODIFICA PASSWORD SICUREZZA].

2) Premere il pulsante <ENTER>.

- Viene visualizzata la schermata [MODIFICA PASSWORD SICUREZZA].

3) Premere ▲▼◄► e i pulsanti numerici (<0> - <9>) per impostare la password.

- Possono essere impostate fino a otto operazioni dei pulsanti.

4) Premere il pulsante <ENTER>.

5) Immettere nuovamente la password per confermare.

6) Premere il pulsante <ENTER>.

Nota

- La password immessa viene visualizzata sullo schermo con gli asterischi*.

[SETTAGGIO SCHERMO]

Sovrapporre il messaggio di sicurezza (testo o immagine) sull'immagine proiettata.

1) Premere ▲▼ per selezionare [SETTAGGIO SCHERMO].

2) Premere ◀▶ per commutare la voce.

- Le voci cambiano a ogni pressione del pulsante.

[OFF]	La visualizzazione del testo è disabilitata.
[TESTO]	La visualizzazione del testo è abilitata.
[LOGO UTENTE]	Visualizza l'immagine registrata dall'utente.

Nota

- Per creare/registrarre l'immagine [LOGO UTENTE], utilizzare il "Logo Transfer Software" incluso nel CD-ROM fornito.

[CHANGEMENT DE TEXTE]

Cambiare il testo visualizzato quando la visualizzazione del testo è abilitata selezionando [TESTO] in [SETTAGGIO SCHERMO].

1) Premere ▲▼ per selezionare [CHANGEMENT DE TEXTE].

2) Premere il pulsante <ENTER>.

- Viene visualizzata la schermata [CHANGEMENT DE TEXTE].

3) Premere ▲▼◀▶ per selezionare il testo e premere il pulsante <ENTER> per immettere il testo.

4) Premere ▲▼◀▶ per selezionare [OK], quindi premere il pulsante <ENTER>.

- Il testo è modificato.

[BLOCCO MENU]

Visualizzare il menu con il pulsante <MENU> e impostare se abilitare o meno le operazioni del menu.

1) Premere ▲▼ per selezionare [BLOCCO MENU].

2) Premere ◀▶ per commutare la voce.

- Le voci cambiano a ogni pressione del pulsante.

[OFF]	Sblocca le operazioni del menu.
[ON]	Blocca le operazioni del menu.

Nota

- Quando la password digitata è sbagliata dopo avere impostato [BLOCCO MENU] su [ON], il pulsante <MENU> non può essere azionato.
- [BLOCCO MENU] è impostato su [OFF] al momento dell'acquisto o quando viene eseguito [TUTTI I DATI UTENTE] in [INIZIALIZZAZIONE] (➔ pagina 97).
- Lo stato di sblocco viene mantenuto finché il proiettore non entra nella modalità di standby.

[MENU BLOCCO PASSWORD]

La password di blocco menu è modificabile.

- 1) Premere ▲▼ per selezionare [MENU BLOCCO PASSWORD].
- 2) Premere il pulsante <ENTER>.
 - Viene visualizzata la schermata [MENU BLOCCO PASSWORD].
- 3) Premere ▲▼◀▶ per selezionare il testo e premere il pulsante <ENTER> per immettere il testo.
- 4) Premere ▲▼◀▶ per selezionare [OK], quindi premere il pulsante <ENTER>.
 - Per annullare, selezionare [CANCEL].

Attenzione

- La password iniziale è "AAAA" per impostazione predefinita di fabbrica o quando viene eseguito [TUTTI I DATI UTENTE] in [INIZIALIZZAZIONE] (➔ pagina 97).
- Cambiare la password periodicamente in modo che sia difficile da indovinare.

[IMPOSTAZIONE DISPOSITIVO DI CONTROLLO]

Abilita/disabilita il funzionamento dei pulsanti del pannello di controllo e del telecomando.

- 1) Premere ▲▼ per selezionare [IMPOSTAZIONE DISPOSITIVO DI CONTROLLO].
- 2) Premere il pulsante <ENTER>.
 - Viene visualizzata la schermata [IMPOSTAZIONE DISPOSITIVO DI CONTROLLO].
- 3) Premere ▲▼ per selezionare [PANNELLO DI CONTROLLO] o [TELECOMANDO].

[PANNELLO DI CONTROLLO]	È possibile impostare la limitazione del controllo dal pannello di controllo.
[TELECOMANDO]	È possibile impostare la limitazione del controllo dal telecomando.

- 4) Premere il pulsante <ENTER>.
 - Viene visualizzata la schermata [PANNELLO DI CONTROLLO] o la schermata [TELECOMANDO].
- 5) Premere ▲▼ per selezionare [ABILITA] o [DISABILITA].
 - È possibile impostare la restrizione di operazione dal pannello di controllo o dal telecomando.

[ABILITA]	Abilita tutte le operazioni del pulsante.
[DISABILITA]	Disabilita tutte le operazioni del pulsante.

- 6) Premere il pulsante <ENTER>.
 - Viene visualizzata la schermata di conferma.
- 7) Premere ◀▶ per selezionare [ESEGUI], quindi premere il pulsante <ENTER>.

Nota

- Quando si preme qualche pulsante sul dispositivo impostato su [DISABILITA], viene visualizzata la schermata [MENU BLOCCO PASSWORD].
Immettere la password di blocco menu.
- La schermata [MENU BLOCCO PASSWORD] scompare quando non vengono effettuate operazioni per circa 10 secondi.
- Se le operazioni sia di [PANNELLO DI CONTROLLO] sia di [TELECOMANDO] sono impostate su [DISABILITA], il proiettore non può essere spento (non entra in standby).
- Quando l'impostazione è completa, la schermata menu scompare. Per un funzionamento continuato, premere il pulsante <MENU> per visualizzare il menu principale.
- Anche quando si imposta di disabilitare il funzionamento dei pulsanti sul telecomando, il funzionamento dei pulsanti <ID ALL> e <ID SET> sul telecomando è abilitato.

Menu [RETE]

Nella schermata menu, selezionare [RETE] dal menu principale, quindi selezionare una voce dal sotto-menu.

Fare riferimento a “Navigazione tra i menu” (➔ pagina 57) per il funzionamento della schermata menu.

- Dopo aver selezionato la voce, premere ▲▼◀▶ per impostarla.



[MODO DIGITAL LINK]

Commuta la modalità di comunicazione del terminale <DIGITAL LINK/LAN> del proiettore.

1) Premere ▲▼ per selezionare [MODO DIGITAL LINK].

2) Premere ◀▶ per commutare la voce.

- Le voci cambiano a ogni pressione del pulsante.

[AUTO]	Commuta automaticamente la modalità di comunicazione tra DIGITAL LINK o Ethernet.
[DIGITAL LINK]	Imposta la modalità di comunicazione su DIGITAL LINK.
[ETHERNET]	Imposta la modalità di comunicazione su Ethernet.

Modalità di comunicazione possibili

Impostazione		Comunicazione possibile		
		Trasmissione immagine	Ethernet	RS-232C
[AUTO]	Per DIGITAL LINK	✓	✓	✓
	Per Ethernet	—	✓	—
[DIGITAL LINK]		✓	✓	✓
[ETHERNET]		—	✓	—

✓: comunicazione possibile

—: comunicazione impossibile

[SET UP DIGITAL LINK]

Imposta il metodo di comunicazione di DIGITAL LINK o Ethernet.

Quando il proiettore è collegato direttamente tramite Ethernet

1) Premere ▲▼ per selezionare [SET UP DIGITAL LINK].

2) Premere il pulsante <ENTER>.

- Viene visualizzata la schermata [SET UP DIGITAL LINK].

3) Premere ▲▼ per selezionare [DUPLX(ETHERNET)].

4) Premere ◀▶ per commutare il metodo di comunicazione.

- Le voci cambiano a ogni pressione del pulsante.

[AUTONEGOZIAZIONE]	Il metodo di comunicazione è impostato automaticamente.
[100BaseTX-Full]	È impostato il metodo di comunicazione full duplex.
[100BaseTX-Half]	È impostato il metodo di comunicazione half duplex.

5) Premere ▲▼ per selezionare [SALVA].

- 6) Premere il pulsante <ENTER>.
- 7) Quando viene visualizzata la schermata di conferma, premere ◀▶ per selezionare [ESEGUI], quindi premere il pulsante <ENTER>.

Nota

- Il proiettore non supporta 10BaseT Full/Half.

Quando il proiettore è collegato direttamente a un trasmettitore cavo incrociato

- 1) Premere ▲▼ per selezionare [SET UP DIGITAL LINK].
- 2) Premere il pulsante <ENTER>.
 - Viene visualizzata la schermata [SET UP DIGITAL LINK].
- 3) Premere ▲▼ per selezionare [DUPLEx(DIGITAL LINK)].
- 4) Premere ◀▶ per commutare il metodo di comunicazione.
 - Le voci cambiano a ogni pressione del pulsante.

[100BaseTX-Full]	È impostato il metodo di comunicazione full duplex.
[100BaseTX-Half]	È impostato il metodo di comunicazione half duplex.
[AUTONEGOZIAZIONE]	Il metodo di comunicazione è impostato automaticamente.

- 5) Premere ▲▼ per selezionare [SALVA].
- 6) Premere il pulsante <ENTER>.
- 7) Quando viene visualizzata la schermata di conferma, premere ◀▶ per selezionare [ESEGUI], quindi premere il pulsante <ENTER>.

[STATO DIGITAL LINK]

Visualizza l'ambiente di collegamento DIGITAL LINK.

- 1) Premere ▲▼ per selezionare [STATO DIGITAL LINK].
- 2) Premere il pulsante <ENTER>.
 - Viene visualizzata la schermata [STATO DIGITAL LINK].

[STATO LINK]	Viene visualizzato [NO LINK], [DIGITAL LINK] o [ETHERNET].
[STATO HDCP]	Viene visualizzato [NESSUN SEGNALE], [OFF] o [ON].
[QUALITÀ SEGNALE]	<p>[QUALITÀ SEGNALE] è un valore numerico che corrisponde al numero di errori e il colore di visualizzazione diventa verde, giallo o rosso in base al valore. Verificare la qualità del segnale quando si riceve il segnale da un trasmettitore cavo incrociato.</p> <ul style="list-style-type: none"> • MAX/MIN: Valore massimo/minimo del numero di errori. • Verde (-12 dB o inferiore) → Livello di qualità del segnale normale. • Giallo (da -11 a -8 dB) → Livello di avvertenza, dove c'è la possibilità che si riscontri la presenza di rumore sullo schermo. • Rosso (-7 dB o superiore) → Livello anomalo, dove la sincronizzazione potrebbe essere interrotta o il segnale non ricevuto.

[IMPOSTAZIONE RETE]

Effettua l'impostazione iniziale della rete prima di usare la funzione di rete.

- 1) Premere ▲▼ per selezionare [IMPOSTAZIONE RETE].
- 2) Premere il pulsante <ENTER>.
 - Viene visualizzata la schermata [IMPOSTAZIONE RETE].
- 3) Premere ▲▼ per selezionare una voce e cambiare le impostazioni in base alle istruzioni per l'uso del menu.

[NOME PROIETTORE]	Cambiare le impostazioni quando si usa un server DHCP.
[DHCP]	Impostare su [ON] quando si ottiene un indirizzo IP automaticamente utilizzando un server DHCP. Impostare su [OFF] quando non si usa un server DHCP.

[INDIRIZZO IP]	Immettere l'indirizzo IP quando non si usa un server DHCP.
[SUBNET MASK]	Immettere la subnet mask quando non si usa un server DHCP.
[GATEWAY PREDEFINITO]	Immettere l'indirizzo gateway default quando non si usa un server DHCP.
[SALVA]	Salvare le impostazioni di rete correnti.

- 4) Premere ▲▼ per selezionare [SALVA], quindi premere il pulsante <ENTER>.
- 5) Quando viene visualizzata la schermata di conferma, premere ◀▶ per selezionare [ESEGUI] e premere il pulsante <ENTER>.

Nota

- Quando si usa un server DHCP, assicurarsi che il server DHCP sia in funzione.
- Consultare il proprio amministratore di rete per informazioni su indirizzo IP, subnet mask e gateway di default.

[CONTROLLO RETE]

Imposta il metodo di controllo della rete.

- 1) Premere ▲▼ per selezionare [CONTROLLO RETE].
- 2) Premere il pulsante <ENTER>.
 - Viene visualizzata la schermata [CONTROLLO RETE].
- 3) Premere ▲▼ per selezionare una voce, quindi premere ◀▶ per modificare l'impostazione.

[CONTROLLO WEB]	Impostare su [ON] per controllare tramite il browser web.
[CONTROLLO PJLink]	Impostare su [ON] per controllare tramite protocollo PJLink.
[CONTROLLO COMANDO]	Impostare su [ON] per controllare tramite il formato comando di controllo terminale <SERIAL IN>/ (➡ pagina 144). Consultare "Comandi di controllo mediante LAN" (➡ pagina 140).
[COMANDO PORTA]	Impostare il numero porta usato per il controllo comando.
[Crestron Connected(TM)]	Impostare su [ON] per controllare tramite Crestron Connected™ di Crestron Electronics, Inc.
[AMX D.D.]	Impostare su [ON] per controllare tramite il controller di AMX Corporation. L'impostazione di questa funzione su [ON] abilita il rilevamento attraverso "AMX Device Discovery". Per i dettagli, fare riferimento al sito Web di AMX Corporation. URL http://www.amx.com/
[EXTRON XTP]	Impostare su [ON] quando si collega il "trasmettitore XTP" di Extron Electronics al terminale <DIGITAL LINK/LAN>. L'impostazione [EXTRON XTP] deve essere impostata su [OFF] quando si collega il Selettore audio/video digitale opzionale (Modello n.: ET-YFB100G). Per i dettagli del "trasmettitore XTP", fare riferimento al sito Web di Extron Electronics. URL http://www.extron.com/
[SALVA]	Salvare le impostazioni di controllo di rete correnti.

- 4) Premere ▲▼ per selezionare [SALVA], quindi premere il pulsante <ENTER>.
- 5) Quando viene visualizzata la schermata di conferma, premere ◀▶ per selezionare [ESEGUI] e premere il pulsante <ENTER>.

[STATO RETE]

Visualizza lo stato della rete del proiettore.

- 1) Premere ▲▼ per selezionare [STATO RETE].
- 2) Premere il pulsante <ENTER>.
 - Viene visualizzata la schermata [STATO RETE].

[DIGITAL INTERFACE BOX]

Quando il Selettore audio/video digitale opzionale (Modello n.: ET-YFB100G) è collegato al terminale <DIGITAL LINK/LAN>, viene visualizzato il menu principale di ET-YFB100G. Fare riferimento a Istruzioni per l'uso di ET-YFB100G per i dettagli.

Nota

- Quando [EXTRON XTP] è impostato su [ON], non è possibile impostare [DIGITAL INTERFACE BOX].
- La guida di funzionamento per il pulsante "RETURN" è visualizzata sulla schermata menu del Selettore audio/video digitale. Il proiettore non ha il pulsante "RETURN", ma lo stesso funzionamento è disponibile con il pulsante <MENU>.

Collegamenti di rete

Il proiettore ha una funzione di rete e sono disponibili le seguenti operazioni dal computer usando il controllo web.

- Impostazione e regolazione del proiettore
- Visualizzazione dello stato del proiettore
- Invio di messaggi e-mail quando si verifica un problema col proiettore

Il proiettore supporta “Crestron Connected™” ed è possibile utilizzare anche il seguente software applicativo di Crestron Electronics, Inc.

- RoomView Express
- Crestron Fusion
- RoomView Server Edition

Attenzione

- Quando un cavo LAN è direttamente collegato al proiettore, la connessione di rete deve essere effettuata all'interno di un edificio.

Nota

- “Crestron Connected™” è un sistema di Crestron Electronics, Inc. che collettivamente gestisce e controlla dispositivi su sistemi multipli collegati a una rete facendo uso di un computer.
- Per i dettagli di “Crestron Connected™”, consultare il sito Web di Crestron Electronics, Inc. (solo in inglese)
URL <https://www.crestron.com/>
Per scaricare “RoomView Express”, andare al seguente sito Web di Crestron Electronics, Inc. (solo in inglese)
URL <https://www.crestron.com/resources/get-roomview>
- È necessario un cavo LAN per usare la funzione di rete.

■ Esempio di una connessione di rete normale

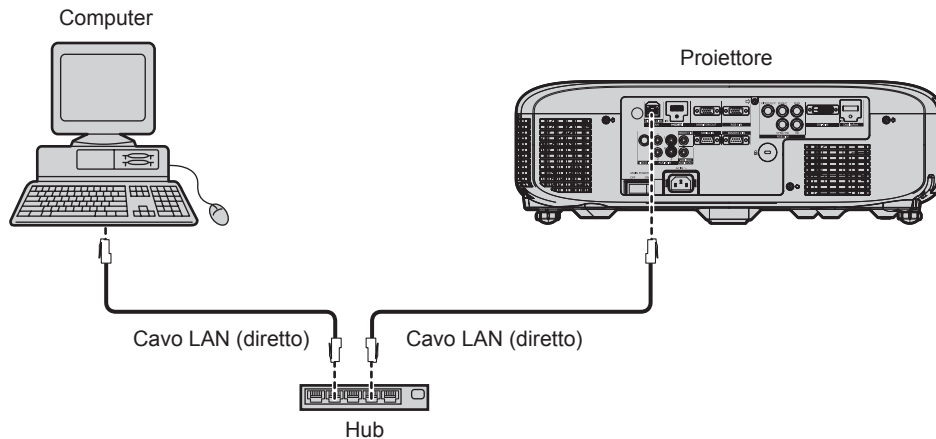

- È necessario un browser web per usare questa funzione. Assicurarsi in anticipo che il browser web possa essere utilizzato.
Sistemi operativi compatibili: Windows XP/Windows Vista/Windows 7/Windows 8, Mac OS X v10.4/v10.5/v10.6/v10.7/v10.8
Browser compatibili: Internet Explorer 7.0/8.0/9.0/10.0, Safari 4.0/5.0/6.0 (Mac OS)
- È necessaria la comunicazione con un server e-mail per usare la funzione e-mail. Assicurarsi in anticipo che l'e-mail possa essere utilizzata.
- Utilizzare un cavo LAN compatibile di categoria 5 o superiore.
- Usare un cavo LAN di lunghezza massima di 100 m (328'1").

Collegamento a un trasmettitore cavo incrociato

Il proiettore è dotato di una funzione che permette di ricevere i segnali Ethernet da un trasmettitore cavo incrociato insieme ai segnali audio e video tramite un cavo LAN. Collegare un cavo LAN al terminale <DIGITAL LINK/LAN> del proiettore. (➔ pagine 16, 26)

■ Esempio di connessioni di rete tramite un trasmettitore cavo incrociato

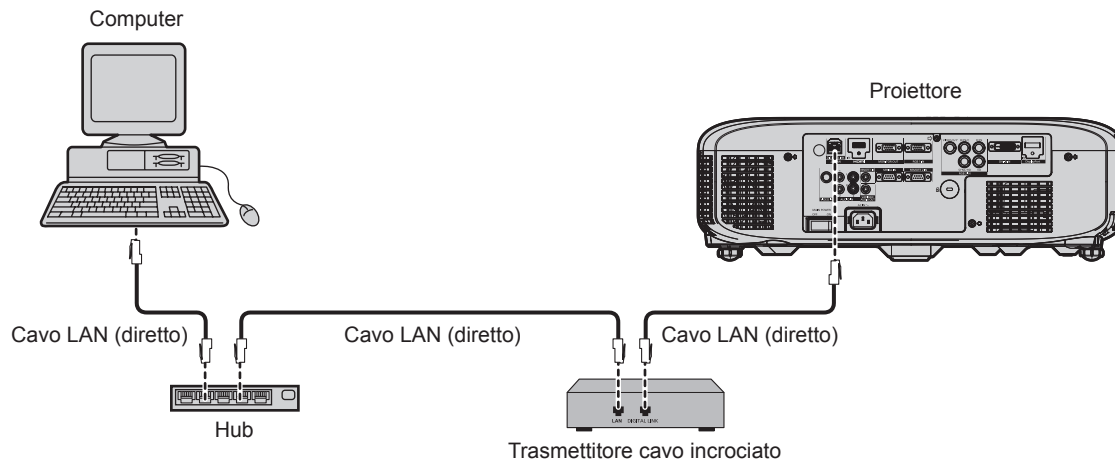

- Come cavo LAN tra trasmettitore cavo incrociato e proiettore, utilizzare un cavo che soddisfi i seguenti criteri:
 - Compatibile con CAT5e o superiore
 - Tipo schermato (inclusi i connettori)
 - Cavo diretto
 - Filo singolo
- La distanza di trasmissione massima tra il trasmettitore cavo incrociato e il proiettore è di 100 m (328'1"). Se questa distanza viene superata, l'immagine e il suono potrebbero risultati distorti e potrebbero verificarsi un malfunzionamento nella comunicazione LAN.
- Quando si collegano cavi tra un trasmettitore cavo incrociato e il proiettore, verificare che le caratteristiche siano compatibili con CAT5e o standard superiore mediante l'utilizzo di strumenti come un tester per cavi o un analizzatore di cavi. Quando tra i dispositivi viene utilizzato un connettore relè, includere tale connettore nella misurazione.
- Non utilizzare un hub tra il trasmettitore cavo incrociato e il proiettore.
- Non tirare i cavi con troppa forza. Inoltre, non piegare o flettere i cavi inutilmente.
- Per ridurre gli effetti di disturbo il più possibile, allungare i cavi fra il trasmettitore cavo incrociato e il proiettore senza avvolgerli.
- Posizionare i cavi tra il trasmettitore cavo incrociato e il proiettore lontano da altri cavi, in particolare quelli di alimentazione.
- Quando si installano più cavi, collocarli uno accanto all'altro per la minor distanza possibile senza raggrupparli insieme.
- Dopo aver posizionato i cavi, verificare che il valore [QUALITÀ SEGNALE] nel menu [RETE] → [STATO DIGITAL LINK] sia visualizzato in verde (indica qualità normale). (➔ pagina 109)
- Per il trasmettitore cavo incrociato di altri produttori di cui è stata fatta la verifica di funzionamento con il proiettore, visitare il sito web (<https://panasonic.net/cns/projector/>). Si noti che la verifica per le unità di altri produttori è stata fatta per le voci impostate da Panasonic Connect Co., Ltd. e non tutte le operazioni sono state verificate. Per gli eventuali problemi di funzionamento o di prestazione provocati dalle unità di altri produttori, contattare i rispettivi produttori.

Accesso tramite browser web

- 1) **Avviare il browser web sul computer.**
- 2) **Immettere l'indirizzo IP impostato sul proiettore nel campo di immissione dell'indirizzo del browser web.**
- 3) **Immettere il nome utente e la password.**
 - L'impostazione di default di fabbrica per il nome utente è user1 (diritti utente)/admin1 (diritti amministratore) e la password è panasonic (in minuscolo).

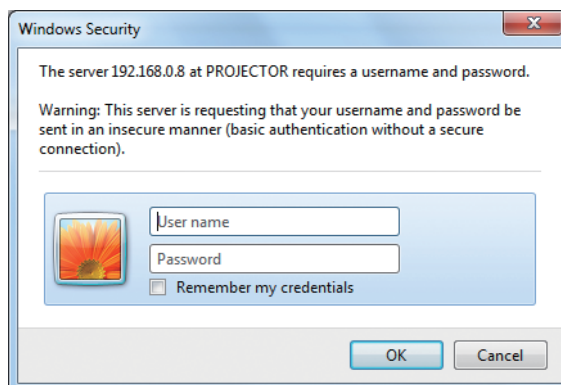

4) Fare clic su OK.

- Viene visualizzata la pagina [Projector status].



Nota

- Se si usa un browser web per controllare il proiettore, impostare [CONTROLLO WEB] a [ON] in [CONTROLLO RETE] (➔ pagina 110).
- Non effettuare l'impostazione o il controllo nello stesso momento avviando diversi browser web. Non impostare o controllare il proiettore da diversi computer.
- Per prima cosa cambiare la password. (➔ pagina 124)
- I diritti di amministratore consentono l'uso di tutte le funzioni. I diritti utente consentono solo l'uso delle seguenti funzioni: [Projector status] (➔ pagina 114), visualizzazione della pagina di informazioni sugli errori (➔ pagina 115), [Network status] (➔ pagina 116), [Access error] (➔ pagina 116), [Mail error] (➔ pagina 116), [Basic control] (➔ pagina 117), [Advanced control] (➔ pagina 117), [Change password] (➔ pagina 124)
- L'accesso verrà inibito per qualche minuto se viene immessa una password non corretta per tre volte consecutive.
- Alcune voci della pagina di impostazioni del proiettore utilizzano la funzione Javascript del browser web. Se il proiettore è stato impostato tramite un browser sul quale questa funzione non è abilitata, potrebbe non essere possibile controllare correttamente il proiettore.
- Se lo schermo per il controllo Web non viene visualizzato, consultare il proprio amministratore di rete.
- Durante l'aggiornamento per il controllo web, la schermata potrebbe diventare bianca per un momento; questa condizione non è giudicabile come un malfunzionamento.
- Le schermate di Controllo Web successive mostrano alcuni esempi per PT-EZ770Z. Il contenuto della schermata potrebbe differire da quello del modello in uso.

Descrizioni delle voci

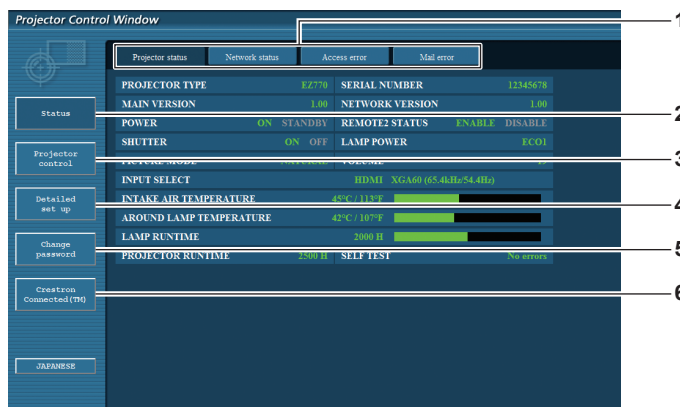

- | | |
|--|--|
| <p>1 Scheda pagina
Commuta le pagine se si fa clic su di essa.</p> <p>2 [Status]
Facendo clic su questa voce viene visualizzato lo stato del proiettore.</p> <p>3 [Projector control]
Facendo clic su questa voce viene visualizzata la pagina [Projector control].</p> | <p>4 [Detailed set up]
Facendo clic su questa voce viene visualizzata la pagina [Detailed set up].</p> <p>5 [Change password]
Facendo clic su questa voce viene visualizzata la pagina [Change password].</p> <p>6 [Crestron Connected(TM)]
Facendo clic su questa voce viene visualizzata la pagina di controllo di Crestron Connected™.</p> |
|--|--|

Pagina [Projector status]

Fare clic su [Status] → [Projector status].

Visualizza lo stato del proiettore per le seguenti voci.

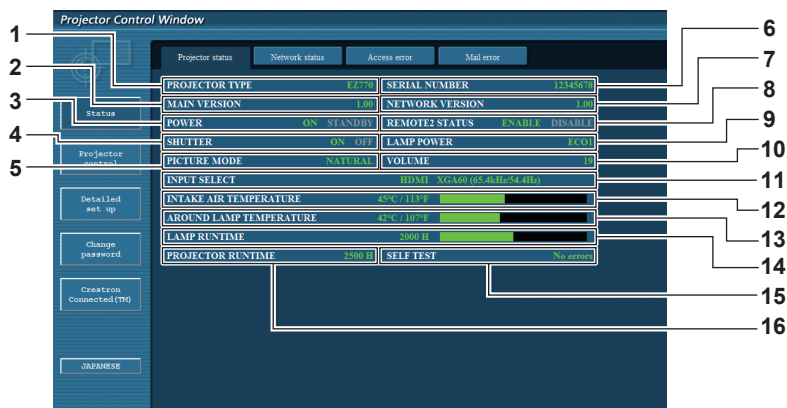

- | | |
|---|--|
| <p>1 [PROJECTOR TYPE]
Visualizza il tipo di proiettore.</p> <p>2 [MAIN VERSION]
Visualizza la versione del firmware del proiettore.</p> <p>3 [POWER]
Visualizza lo stato dell'alimentazione.</p> <p>4 [SHUTTER]
Visualizza lo stato dell'otturatore (ON: chiuso, OFF: aperto).</p> <p>5 [PICTURE MODE]
Visualizza lo stato di impostazione di [MODO IMMAGINE].</p> <p>6 [SERIAL NUMBER]
Visualizza il numero di serie del proiettore.</p> <p>7 [NETWORK VERSION]
Visualizza la versione del firmware della rete.</p> <p>8 [REMOTE2 STATUS]
Visualizza lo stato del controllo del terminale <REMOTE 2 IN>.</p> | <p>9 [LAMP POWER]
Visualizza lo stato di impostazione di [ALIM.LAMPADA] (→ pagina 88).</p> <p>10 [VOLUME]
Visualizza lo stato del volume.</p> <p>11 [INPUT SELECT]
Visualizza lo stato dell'ingresso selezionato.</p> <p>12 [INTAKE AIR TEMPERATURE]
Visualizza lo stato della temperatura in ingresso dell'aria del proiettore.</p> <p>13 [AROUND LAMP TEMPERATURE]
Visualizza lo stato della temperatura nelle vicinanze della lampada del proiettore.</p> <p>14 [LAMP RUNTIME]
Visualizza il tempo di utilizzo delle lampade (valore convertito).</p> <p>15 [SELF TEST]
Visualizza le informazioni di autodiagnosi.</p> <p>16 [PROJECTOR RUNTIME]
Visualizza il runtime del proiettore.</p> |
|---|--|

Pagina di informazioni sugli errori

Quando viene visualizzato [Error (Detail)] o [Warning (Detail)] nel display di autodiagnosi della schermata **[Projector status]**, fare clic su di esso per visualizzare i dettagli dell'errore/avviso.

- Il proiettore potrebbe entrare in stato di standby per proteggere il proiettore in base al contenuto dell'errore.



1

1 Visualizzazione del risultato di auto-diagnosi

Visualizza i risultati del controllo voce.

[OK]:

Indica che il funzionamento è normale.

[FAILED]:

Indica che c'è un problema.

■ Voci [FAILED]

Voce	Descrizione
[MAIN CPU BUS]	Si è verificato un problema nei circuiti del microcomputer. Consultare il rivenditore.
[FAN]	Si è verificato un problema della ventola o del circuito di avviamento della ventola. Consultare il rivenditore.
[INTAKE AIR TEMPERATURE]	La temperatura in ingresso è troppo alta. Il proiettore può essere utilizzato in un ambiente dove la temperatura è alta, ad esempio nelle vicinanze di dispositivi di riscaldamento.
[AROUND LAMP TEMPERATURE]	La temperatura nelle vicinanze della lampada è troppo alta. L'uscita di aerazione potrebbe essere occlusa.
[LAMP REMAIN TIME]	Il tempo di utilizzo della lampada ha superato il tempo specificato ed è necessario sostituire la lampada.
[LAMP STATUS]	La lampada non si è accesa. Attendere fino al raffreddamento della lampada per illuminazione, quindi accendere il proiettore.
[APERTURE(CONTRAST-SHUTTER)]	Si è verificato un problema nel circuito di contrasto per il diaframma. Consultare il rivenditore.
[SHUTTER(MUTE-SHUTTER)]	Si è verificato un problema nei circuiti dell'otturatore. Consultare il rivenditore.
[INTAKE AIR TEMP.SENSOR]	Si è verificato un problema del sensore utilizzato per rilevare la temperatura in ingresso. Consultare il rivenditore.
[AROUND LAMP TEMP.SENSOR]	Si è verificato un problema del sensore usato per rilevare la temperatura aria di scarico. Consultare il rivenditore.
[BATTERY]	È necessario sostituire la batteria. Consultare il rivenditore.
[AIRFLOW SENSOR]	Si è verificato un problema con il sensore del flusso di aria. Consultare il rivenditore.
[LENS MOUNTER]	Si è verificato un problema nel dispositivo di montaggio obiettivo. Consultare il rivenditore.
[COVER OPEN]	L'installazione del coprilampada è incompleta. Controllare l'installazione del coprilampada. (➔ pagina 134)
[PRESSURE SENSOR]	Si è verificato un problema con il sensore che rileva la pressione dell'aria. Consultare il rivenditore.
[ANGLE SENSOR]	Si è verificato un problema con il sensore che rileva l'angolazione. Consultare il rivenditore.
[FILTER UNIT]	L'unità filtro aria non è attaccata. Controllare l'installazione dell'unità filtro aria. (➔ pagina 132)
[AIR FILTER]	Vi è troppa polvere accumulata nell'unità filtro aria. Ruotare l'interruttore <MAIN POWER> su <OFF> (➔ pagina 48), quindi pulire il filtro dell'aria. (➔ pagina 132)

Pagina [Network status]

Fare clic su [Status] → [Network status].

Viene visualizzato lo stato attuale delle impostazioni di rete.

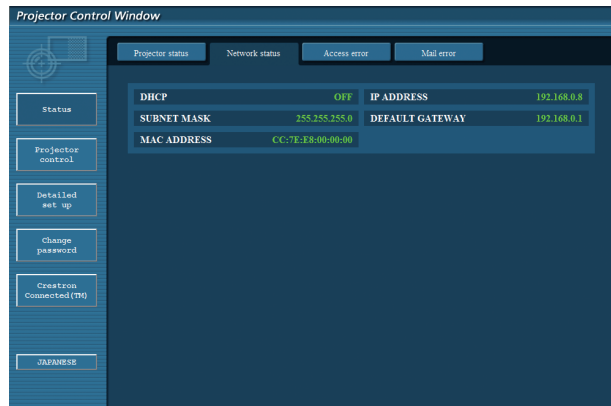

Pagina [Access error]

Fare clic su [Status] → [Access error].

Viene visualizzato il registro degli errori sul server web, come l'accesso a pagine inesistenti o l'accesso con nomi utente o password non autorizzati.

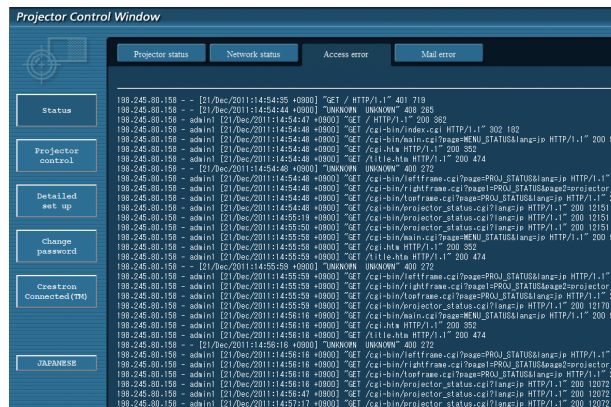

Pagina [Mail error]

Fare clic su [Status] → [Mail error].

Visualizza le informazioni di errore e-mail se non si riescono a inviare e-mail periodiche.

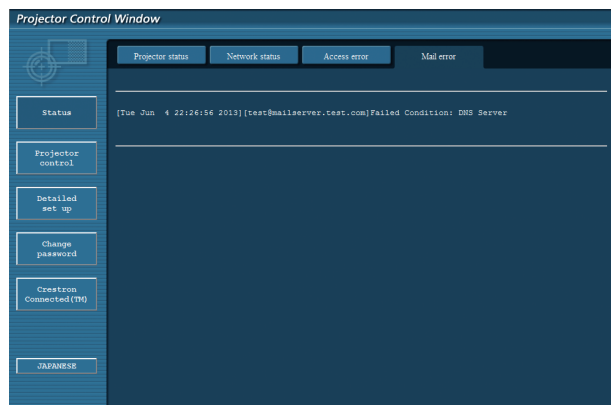

Nota

- [Access error] e [Mail error] visualizzano qualche centinaia di accessi/richieste più recenti. Tutte le informazioni potrebbero non essere visualizzate quando vengono effettuati molti accessi/richieste nello stesso momento.
- Quando le informazioni in [Access error] e [Mail error] superano un certo valore, le informazioni più vecchie vengono cancellate.
- Controllare [Access error] e [Mail error] periodicamente.

Pagina [Basic control]

Fare clic su [Projector control] → [Basic control].

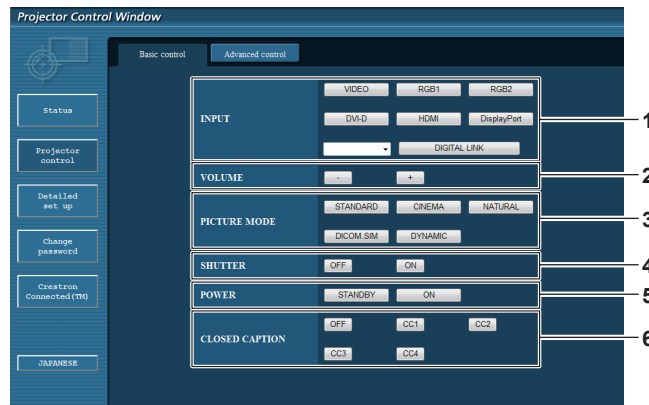

- | | |
|---|--|
| <p>1 [INPUT]
Attiva/disattiva il segnale di ingresso.</p> <p>2 [VOLUME]
Regola il volume.</p> <p>3 [PICTURE MODE]
Commuta la modalità dell'immagine.</p> | <p>4 [SHUTTER]
Commuta l'impostazione se utilizzare o meno la funzione otturatore (chiusura/apertura dell'otturatore).</p> <p>5 [POWER]
Accende/spegne l'alimentazione.</p> <p>6 [CLOSED CAPTION]
Commuta l'impostazione dei sottotitoli.</p> |
|---|--|

Pagina [Advanced control]

Fare clic su [Projector control] → [Advanced control].

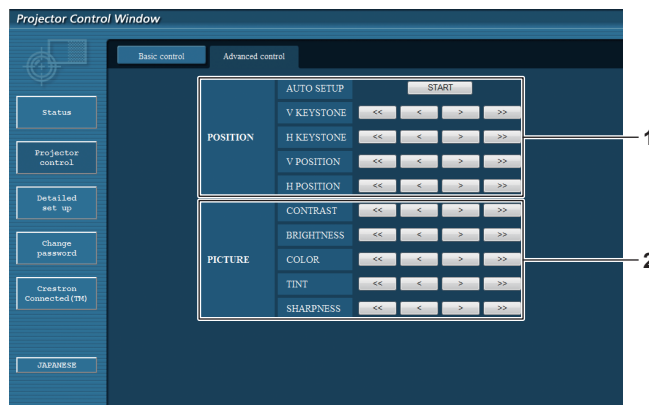

- | | |
|---|---|
| <p>1 [POSITION]
Aziona le impostazioni in relazione all'angolo di campo.</p> | <p>2 [PICTURE]
Aziona le impostazioni della qualità dell'immagine.</p> |
|---|---|

Pagina [Network config]

Fare clic su [Detailed set up] → [Network config].

- Fare clic su [Network config] per visualizzare la schermata **[CAUTION!]**.
- Fare clic sul pulsante [Next] per visualizzare le impostazioni correnti.
- Fare clic sul pulsante [Change] per visualizzare la schermata per il cambio di impostazione.

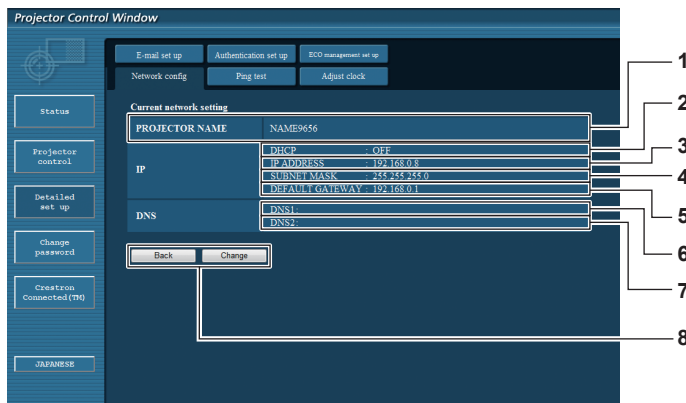

- [PROJECTOR NAME]**
Immettere il nome del proiettore. Immettere il nome host se è richiesto quando si usa un server DHCP, ecc.
- [DHCP ON], [DHCP OFF]**
Per abilitare la funzione client DHCP, impostare su [DHCP ON].
- [IP ADDRESS]**
Immettere l'indirizzo IP quando non si usa un server DHCP.
- [SUBNET MASK]**
Immettere la subnet mask quando non si usa un server DHCP.
- [DEFAULT GATEWAY]**
Immettere l'indirizzo gateway default quando non si usa un server DHCP.
- [DNS1]**
Immettere l'indirizzo del server DNS1.
Caratteri permessi per l'inserimento dell'indirizzo di un server DNS1 (primario):
Numeri (da 0 a 9), punto (.)
(Esempio: 192.168.0.253)
- [DNS2]**
Immettere l'indirizzo del server DNS2.
Caratteri disponibili per l'inserimento dell'indirizzo del server DNS2 (secondario):
Numeri (da 0 a 9), punto (.)
(Esempio: 192.168.0.254)
- [Back], [Change]**
Fare clic sul pulsante [Back] per tornare alla schermata iniziale. La schermata per confermare le impostazioni correnti viene visualizzata facendo clic sul pulsante [Change]. Fare clic sul pulsante [Submit] per aggiornare le impostazioni.

Nota

- Quando si usano le funzioni "Avanti" e "Indietro" del browser, potrebbe apparire un messaggio di avvertenza "La pagina è scaduta". In questo caso, fare di nuovo clic su [Network config] perché l'operazione seguente non sarà garantita.
- La modifica delle impostazioni LAN mentre si è collegati potrebbe causare l'interruzione della connessione.

Pagina [Ping test]

Controlla se la rete è collegata al server e-mail, al server POP, al server DNS e così via.

Fare clic su [Detailed set up] → [Ping test].

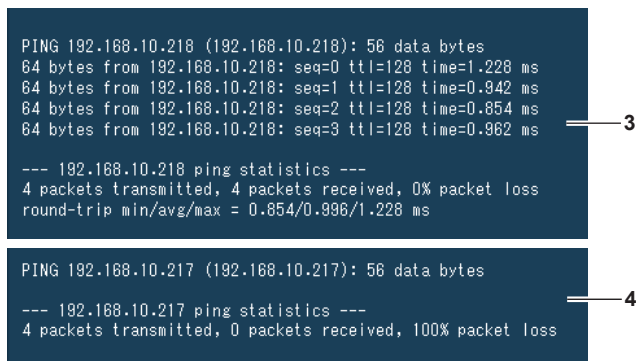
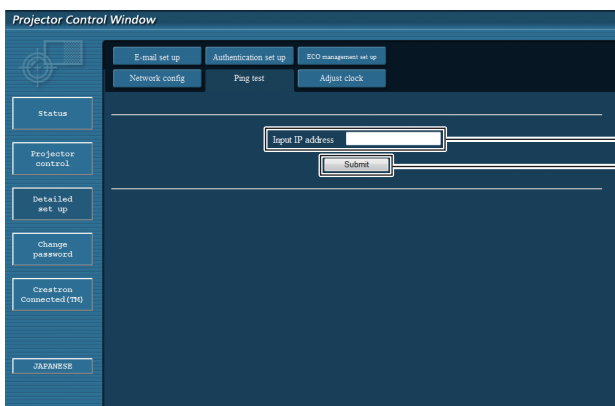

- [Input IP address]**
Immettere l'indirizzo IP del server da controllare.
- [Submit]**
Esegue il test di collegamento.
- Esempio di visualizzazione quando la connessione funziona**
- Esempio di visualizzazione quando la connessione non funziona**

Pagina [Adjust clock]

Fare clic su [Detailed set up] → [Adjust clock].

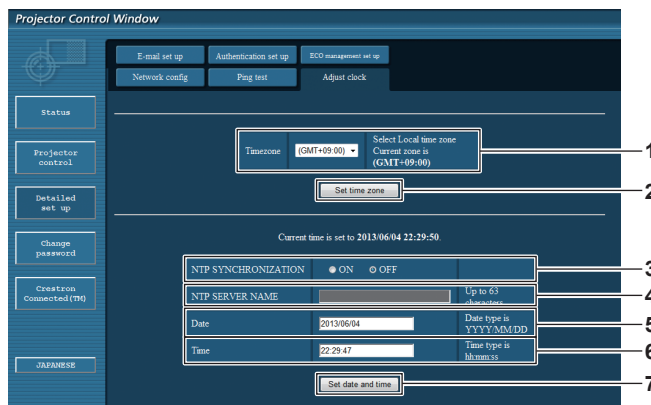

- | | |
|---|---|
| <p>1 [Timezone]
Seleziona il fuso orario.</p> <p>2 [Set time zone]
Aggiorna l'impostazione del fuso orario.</p> <p>3 [NTP SYNCHRONIZATION]
Impostare su [ON] per regolare automaticamente la data e l'ora.</p> <p>4 [NTP SERVER NAME]
Inserire l'indirizzo IP o il nome server del server NTP quando si imposta la regolazione manuale di data e ora.
(Per immettere il nome del server, è necessario impostare il server DNS.)</p> | <p>5 [Date]
Immettere la data da modificare.</p> <p>6 [Time]
Immettere l'orario da modificare.</p> <p>7 [Set date and time]
Aggiorna la data e l'orario.</p> |
|---|---|

Nota

- La sostituzione della batteria all'interno del proiettore è necessaria quando l'orario risulta errato subito dopo averlo corretto. Consultare il rivenditore.

Pagina [E-mail set up]

Quando c'è un problema o il tempo di utilizzo di una lampada raggiunge un valore stabilito, è possibile inviare un'e-mail a indirizzi e-mail preimpostati (fino a due indirizzi).

Fare clic su [Detailed set up] → [E-mail set up].

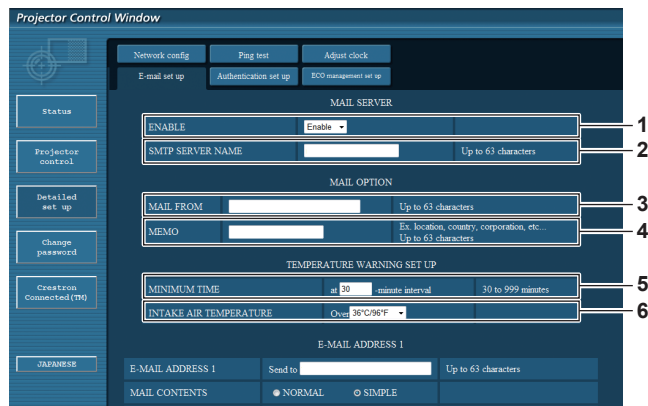

- | | |
|---|--|
| <p>1 [ENABLE]
Selezionare [Enable] per usare la funzione e-mail.</p> <p>2 [SMTP SERVER NAME]
Immettere l'indirizzo IP o il nome del server e-mail (SMTP). Per immettere il nome del server, è necessario impostare il server DNS.</p> <p>3 [MAIL FROM]
Immettere l'indirizzo e-mail del proiettore (fino a 63 caratteri in un singolo byte).</p> <p>4 [MEMO]
Immettere informazioni come il luogo in cui si trova il proiettore della persona che sta inviando l'e-mail (fino a 63 caratteri in un singolo byte).</p> | <p>5 [MINIMUM TIME]
Cambiare l'intervallo minimo per l'e-mail di avvertenza relativa alla temperatura. Il valore default è 60 minuti. In tal caso, un'altra e-mail non verrà inviata prima di 60 minuti dopo l'invio dell'e-mail di avvertenza relativa alla temperatura, anche se viene raggiunta la temperatura di avviso.</p> <p>6 [INTAKE AIR TEMPERATURE]
Cambiare l'impostazione della temperatura per l'e-mail di avvertenza relativa alla temperatura. Un'e-mail di avvertenza relativa alla temperatura viene inviata quando la temperatura supera tale valore.</p> |
|---|--|

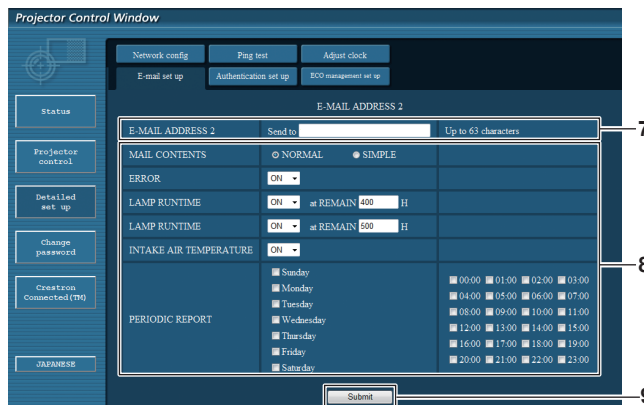
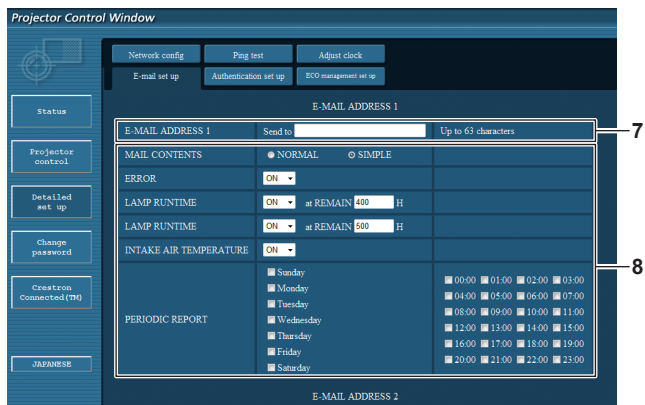

7 [E-MAIL ADDRESS 1], [E-MAIL ADDRESS 2]
 Immettere l'indirizzo e-mail a cui si intende spedire. Lasciare vuoto [E-MAIL ADDRESS 2] quando non vengono utilizzati due indirizzi e-mail.

8 Impostazioni delle condizioni per l'invio dell'e-mail
 Selezionare le condizioni per l'invio dell'e-mail.
[MAIL CONTENTS]:
 Selezionare [NORMAL] o [SIMPLE].
[ERROR]:
 Invia un'e-mail quando si è verificato un errore durante l'autodiagnosi.
[LAMP RUNTIME]:
 Invia un'e-mail quando il tempo residuo per la lampada ha raggiunto il valore impostato nel campo sulla destra.
[INTAKE AIR TEMPERATURE]:
 Invia un'e-mail quando la temperatura in ingresso dell'aria ha raggiunto il valore impostato nel campo in alto.
[PERIODIC REPORT]:
 Porre un segno di spunta su questa casella per inviare un'e-mail periodicamente.
 Essa sarà inviata nei giorni e agli orari con il segno di spunta.

9 [Submit]
 Aggiorna le impostazioni.

Pagina [Authentication set up]

Imposta le voci dell'autenticazione quando è necessaria l'autenticazione POP o l'autenticazione SMTP per inviare un'e-mail. Fare clic su [Detailed set up] → [Authentication set up].

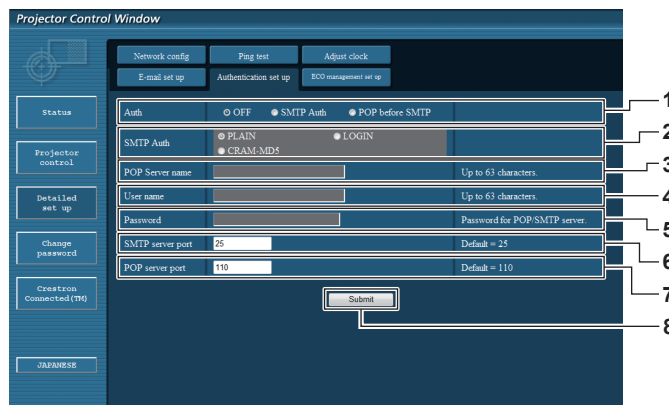

1 [Auth]
 Seleziona il metodo di autenticazione specificato dal proprio fornitore del servizio Internet.

2 [SMTP Auth]
 Impostare quando è selezionata l'autenticazione SMTP.

3 [POP Server name]
 Immettere il nome del server POP.
 Caratteri permessi:
 Alfanumerici (A - Z, a - z, 0 - 9)
 Segno meno (-) e punto (.)

4 [User name]
 Immettere il nome utente per il server POP o per il server SMTP.

5 [Password]
 Immettere la password per il server POP o per il server SMTP.

6 [SMTP server port]
 Immettere il numero porta per il server SMTP.
 (normalmente 25)

7 [POP server port]
 Immettere il numero porta per il server POP.
 (normalmente 110)

8 [Submit]
 Aggiorna le impostazioni.

Pagina [ECO management set up]

È possibile effettuare le impostazioni relative alla funzione della gestione ECO del proiettore.
Fare clic su [Detailed set up] → [ECO management set up].

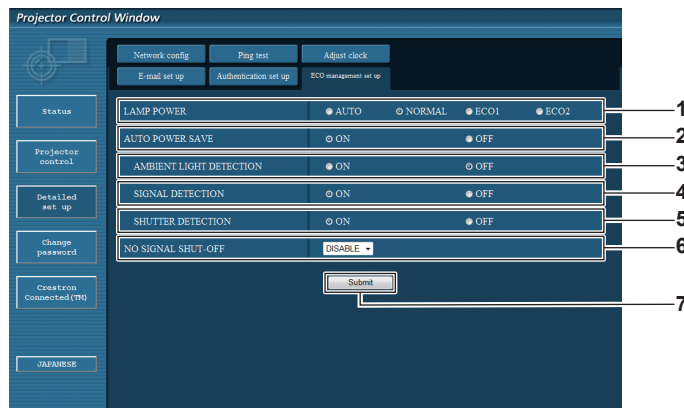

- | | |
|--|--|
| <p>1 [LAMP POWER]
Seleziona l'impostazione [ALIM.LAMPADA].</p> <p>2 [AUTO POWER SAVE]
Impostare su [ON] quando si impostano [AMBIENT LIGHT DETECTION], [SIGNAL DETECTION] e [SHUTTER DETECTION].</p> <p>3 [AMBIENT LIGHT DETECTION]
Seleziona abilita ([ON])/disabilita ([OFF]) della funzione di interblocco della luminosità ambientale.</p> <p>4 [SIGNAL DETECTION]
Seleziona abilita ([ON])/disabilita ([OFF]) della funzione di interblocco assenza di segnale.</p> | <p>5 [SHUTTER DETECTION]
Seleziona abilita ([ON])/disabilita ([OFF]) della funzione di interblocco dell'otturatore.</p> <p>6 [NO SIGNAL SHUT-OFF]
Quando è utilizzata la funzione di spegnimento in mancanza di segnale, selezionare il tempo dopo il quale si entra in modalità standby.</p> <p>7 [Submit]
Aggiorna le impostazioni.</p> |
|--|--|

Nota

- Per i dettagli di ogni voce di impostazione, consultare il menu [IMPOSTAZIONI PROIETTORE] → [GESTIONE ECO] (➔ pagina 87) sul proiettore.

Contenuto dell'e-mail inviata

Esempio di e-mail inviata quando è impostata la funzione e-mail

La seguente e-mail viene inviata quando le impostazioni e-mail sono state stabilite.

```

=== Panasonic projector report(CONFIGURE) ===
Projector Type      : EZ770
Serial No          : SN9250024

----- E-mail setup data -----
TEMPERATURE WARNING SETUP
MINIMUM TIME       at [ 30] minutes interval
INTAKE AIR TEMPERATURE Over [ 36 degC / 96 degF ]

ERROR              [ ON ]
LAMP RUNTIME       [ ON ] at REMAIN [ 400] H
LAMP RUNTIME       [ ON ] at REMAIN [ 500] H
INTAKE AIR TEMPERATURE [ ON ]

PERIODIC REPORT
Sunday [ OFF ] Monday [ OFF ] Tuesday [ OFF ] Wednesday [ OFF ]
Thursday [ OFF ] Friday [ OFF ] Saturday [ OFF ]
00:00 [ OFF ] 01:00 [ OFF ] 02:00 [ OFF ] 03:00 [ OFF ]
04:00 [ OFF ] 05:00 [ OFF ] 06:00 [ OFF ] 07:00 [ OFF ]
08:00 [ OFF ] 09:00 [ OFF ] 10:00 [ OFF ] 11:00 [ OFF ]
12:00 [ OFF ] 13:00 [ OFF ] 14:00 [ OFF ] 15:00 [ OFF ]
16:00 [ OFF ] 17:00 [ OFF ] 18:00 [ OFF ] 19:00 [ OFF ]
20:00 [ OFF ] 21:00 [ OFF ] 22:00 [ OFF ] 23:00 [ OFF ]

----- check system -----
MAIN CPU BUS      [ OK ]
FAN               [ OK ]
INTAKE AIR TEMPERATURE [ OK ]
AROUND LAMP TEMPERATURE [ OK ]
LAMP REMAIN TIME [ OK ]
LAMP STATUS       [ OK ]
APERTURE(CONTRAST-SHUTTER) [ OK ]
SHUTTER(MUTE-SHUTTER) [ OK ]
INTAKE AIR TEMP.SENSOR [ OK ]
AROUND LAMP TEMP.SENSOR [ OK ]
BATTERY           [ OK ]
AIRFLOW SENSOR    [ OK ]
LENS MOUNTER      [ OK ]
COVER OPEN        [ OK ]
PRESSURE SENSOR   [ OK ]
ANGLE SENSOR      [ OK ]
FILTER UNIT       [ OK ]
AIR FILTER        [ OK ]
(Error code00 00 00 00 00 00 00 00 00 00 00 00 00 00 00)

Intake air temperature      : 45 degC / 113 degF
Around lamp temperature     : 42 degC / 107 degF
PROJECTOR RUNTIME          2500 H
LAMP ECO                   100 H
LAMP NORMAL                 200 H
LAMP REMAIN                 1900 H

----- Current status -----
MAIN VERSION      1.00
NETWORK VERSION   1.00
SUB VERSION       1.00
LAMP STATUS       LAMP=ON
INPUT SIGNAL      HDMI
SIGNAL NAME       XGA60
SIGNAL FREQUENCY  65.4kHz / 54.4Hz
REMOTE2 STATUS    ENABLE

----- Wired Network configuration -----
DHCP Client       OFF
IP address        192.168.0.8
MAC address       cc:7e:e8:00:00:00

Tue Jun 04 22:30:14:2013

----- Memo -----

```

Esempio di e-mail inviata per notificare un errore

La seguente e-mail viene inviata se si è verificato un errore.

```

=== Panasonic projector report(ERROR) ===
Projector Type      : EZ770
Serial No          : SN9250024

----- check system -----
MAIN CPU BUS       [ OK ]
FAN                [ OK ]
INTAKE AIR TEMPERATURE [ OK ]
AROUND LAMP TEMPERATURE [ OK ]
LAMP REMAIN TIME   [ OK ]
LAMP STATUS        [ OK ]
APERTURE(CONTRAST-SHUTTER) [ OK ]
SHUTTER(MUTE-SHUTTER) [ OK ]
INTAKE AIR TEMP.SENSOR [ OK ]
AROUND LAMP TEMP.SENSOR [ OK ]
BATTERY            [ OK ]
AIRFLOW SENSOR     [ OK ]
LENS MOUNTER       [ OK ]
COVER OPEN         [FAILED]
PRESSURE SENSOR    [ OK ]
ANGLE SENSOR       [ OK ]
FILTER UNIT        [ OK ]
AIR FILTER         [ OK ]
(Error code00 00 00 00 00 00 00 00 00 00 00 00 20 00 00 00)

Intake air temperature      : 45 degC / 113 degF
Around lamp temperature    : 42 degC / 107 degF
PROJECTOR RUNTIME          2500 H
LAMP ECO                   100 H
LAMP NORMAL                200 H
LAMP REMAIN                1900 H

----- Current status -----
MAIN VERSION      1.00
NETWORK VERSION   1.00
SUB VERSION       1.00
LAMP STATUS       LAMP=ON
INPUT SIGNAL      HDMI
SIGNAL NAME       XGA60
SIGNAL FREQUENCY  65.4kHz / 54.4Hz
REMOTE2 STATUS    ENABLE

----- Wired Network configuration -----
DHCP Client      OFF
IP address       192.168.0.8
MAC address      cc:7e:e8:00:00:00

Tue Jun 04 22:29:33:2013

----- Memo -----

```

Pagina [Change password]

Fare clic su [Change password].

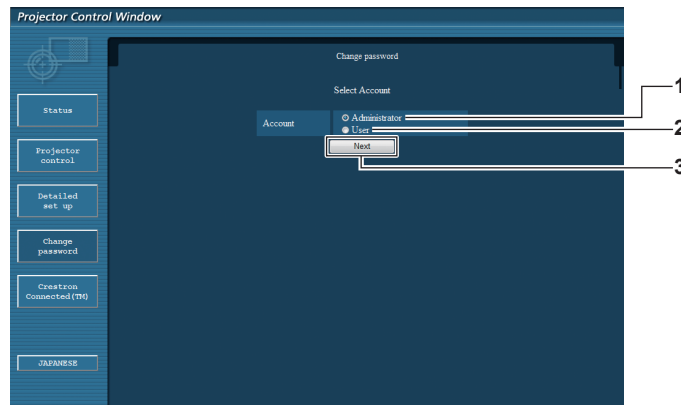

- 1 **[Administrator]**
Usato per cambiare l'impostazione di [Administrator].
- 2 **[User]**
Usato per cambiare l'impostazione di [User].

- 3 **[Next]**
Utilizzato per visualizzare la schermata per cambiare la password.

Account [Administrator]

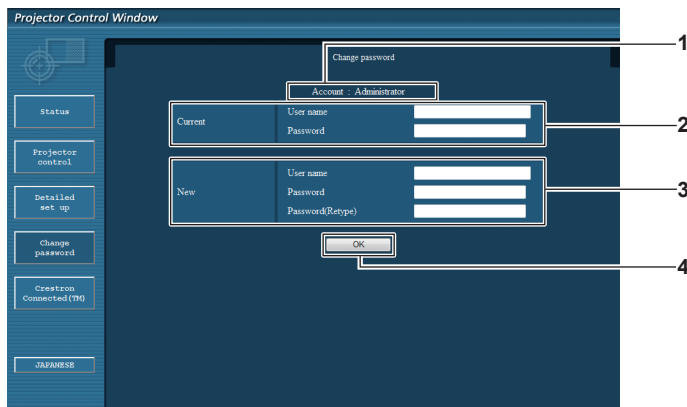

- 1 **[Account]**
Visualizza l'account da modificare.
- 2 **[Current]**
[User name]:
Immettere il nome utente prima della modifica.
[Password]:
Immettere la password corrente.

- 3 **[New]**
[User name]:
Immettere il nuovo nome utente desiderato. (fino a 16 caratteri in un singolo byte)
[Password]:
Immettere la nuova password desiderata. (fino a 16 caratteri in un singolo byte)
[Password(Retype)]:
Immettere di nuovo la nuova password desiderata.
- 4 **[OK]**
Determina la modifica della password.

Account [User]

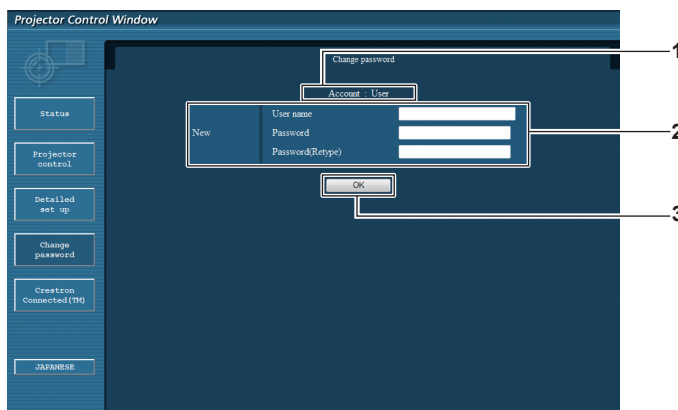

- | | |
|---|--|
| <p>1 [Account]
Visualizza l'account da modificare.</p> <p>2 [New]
[User name]:
Immettere il nuovo nome utente desiderato. (fino a 16 caratteri in un singolo byte)</p> <p>[Password]:
Immettere la nuova password desiderata. (fino a 16 caratteri in un singolo byte)</p> <p>[Password(Retype)]:
Immettere di nuovo la nuova password desiderata.</p> | <p>3 [OK]
Determina la modifica della password.</p> |
|---|--|

[Change password] (Per i diritti utente)

Con i diritti utente è possibile solo la modifica della password.

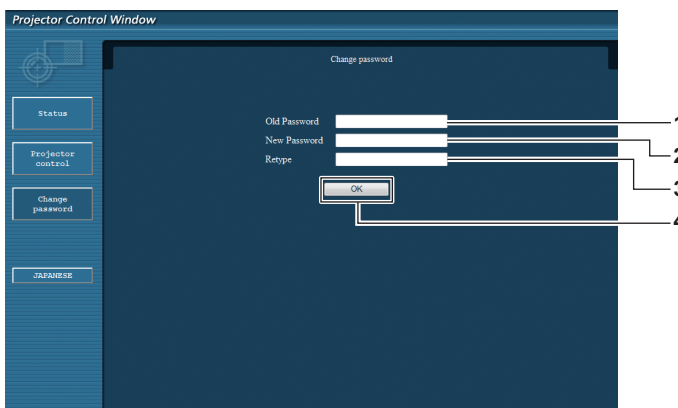

- | | |
|--|--|
| <p>1 [Old Password]
Immettere la password corrente.</p> <p>2 [New Password]
Immettere la nuova password desiderata. (fino a 16 caratteri in un singolo byte)</p> | <p>3 [Retype]
Immettere di nuovo la nuova password desiderata.</p> <p>4 [OK]
Determina la modifica della password.</p> |
|--|--|

Nota

- Per modificare l'account dell'amministratore è necessario immettere [User name] e [Password] in [Current].

Pagina [Crestron Connected(TM)]

Il proiettore può essere monitorato/controllato con Crestron Connected™.

Per avviare la pagina di controllo di Crestron Connected™ dalla schermata di controllo web, è necessario effettuare l'accesso con i diritti amministratore. (Per i diritti utente, il pulsante [Crestron Connected(TM)] non è visualizzato sulla schermata di controllo web.)

Facendo clic su [Crestron Connected(TM)] viene visualizzata la pagina di controllo di Crestron Connected™.

Non è visualizzato se Adobe® Flash® Player non è installato sul computer in uso, o se il browser utilizzato non supporta flash. In tal caso, fare clic su [Back] nella pagina di controllo per tornare alla pagina precedente.

Pagina di controllo

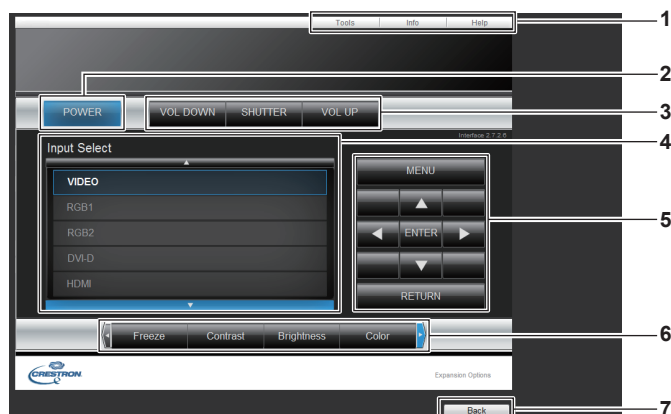

- | | |
|---|--|
| <p>1 [Tools], [Info], [Help]
Schede per la selezione dell'impostazione, delle informazioni o della pagina di guida del proiettore.</p> <p>2 [POWER]
Accende/spegne l'alimentazione.</p> <p>3 [VOL DOWN], [VOL UP]
Regola il volume.
[SHUTTER]
Commuta l'impostazione se utilizzare o meno la funzione otturatore (chiusura/apertura dell'otturatore).</p> | <p>4 [Input Select]
Controlla la selezione dell'ingresso.
Non disponibile quando viene spenta l'alimentazione del proiettore.</p> <p>5 Pulsanti di controllo della schermata di menu
Per spostarsi nella schermata dei menu.</p> <p>6 Regolazione blocco/qualità dell'immagine
Controlla le voci relative al blocco/qualità dell'immagine.</p> <p>7 [Back]
Esegue il ritorno alla pagina precedente.</p> |
|---|--|

Pagina [Tools]

Fare clic su [Tools] nella pagina di controllo.

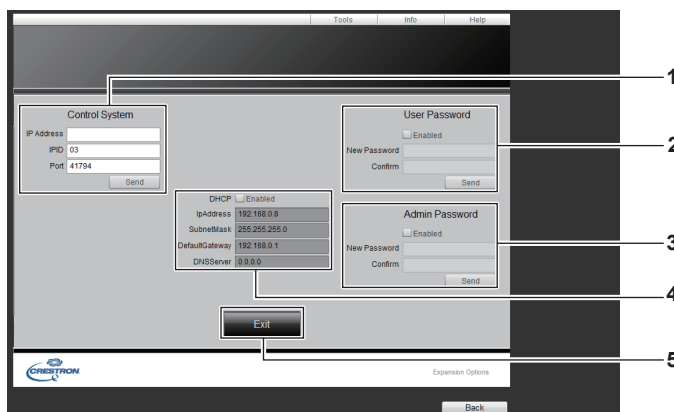

- | | |
|---|--|
| <p>1 [Control System]
Impostare le informazioni necessarie per la comunicazione con il dispositivo di controllo da collegare al proiettore.</p> <p>2 [User Password]
Imposta la password per i diritti utente per la pagina di controllo Crestron Connected™.</p> <p>3 [Admin Password]
Imposta la password per i diritti amministratore per la pagina di controllo Crestron Connected™.</p> | <p>4 Stato della rete
Visualizza l'impostazione della LAN cablata.
[DHCP]
Visualizza l'impostazione corrente.
[IpAddress]
Visualizza l'impostazione corrente.
[SubnetMask]
Visualizza l'impostazione corrente.
[DefaultGateway]
Visualizza l'impostazione corrente.
[DNSServer]
Visualizza l'impostazione corrente.</p> <p>5 [Exit]
Ritorna alla pagina di controllo.</p> |
|---|--|

Pagina [Info]

Fare clic su [Info] nella pagina di controllo.

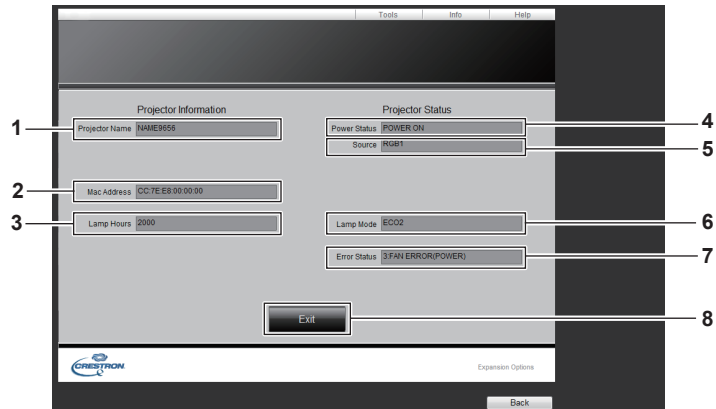

- | | |
|--|---|
| <p>1 [Projector Name]
Visualizza il nome del proiettore.</p> <p>2 [Mac Address]
Visualizza l'indirizzo MAC.</p> <p>3 [Lamp Hours]
Visualizza il tempo di utilizzo delle lampade (valore convertito).</p> <p>4 [Power Status]
Visualizza lo stato dell'alimentazione.</p> | <p>5 [Source]
Visualizza l'ingresso selezionato.</p> <p>6 [Lamp Mode]
Visualizza lo stato di impostazione di [ALIM.LAMPADA] (➔ pagina 88).</p> <p>7 [Error Status]
Visualizza lo stato di errore.</p> <p>8 [Exit]
Ritorna alla pagina di controllo.</p> |
|--|---|

Pagina [Help]

Fare clic su [Help] nella pagina di controllo.

Viene visualizzata la finestra [Help Desk].

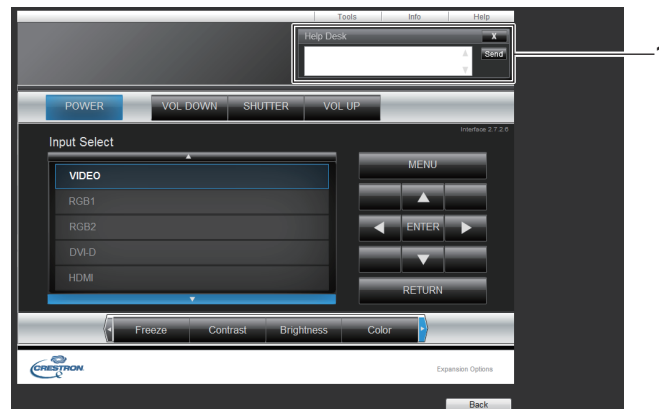

- 1 [Help Desk]**
Invia/riceve i messaggi a/dal amministratore che utilizza Crestron Connected™.

Capitolo 5 Manutenzione

Questo capitolo descrive i metodi di ispezione in presenza di problemi, la manutenzione e la sostituzione delle unità.

Indicatori di lampada/temperatura/filtro

Quando un indicatore si accende

Se dovesse verificarsi un problema all'interno del proiettore, l'indicatore lampada <LAMP>, l'indicatore temperatura <TEMP> e l'indicatore filtro <FILTER> ne daranno notizia illuminandosi o lampeggiando. Controllare lo stato degli indicatori e porre rimedio ai problemi indicati come segue.

Attenzione

- Quando si spegne il proiettore per gestire i problemi, accertarsi di seguire la procedura in "Spegnimento del proiettore" (➔ pagina 48).

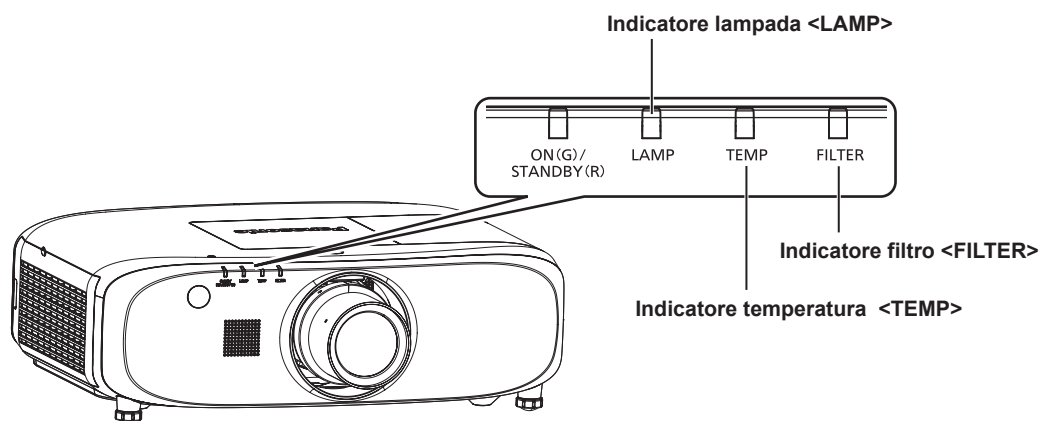

Indicatore lampada <LAMP>

Stato dell'indicatore	Acceso in rosso	Lampeggiante in rosso (1 volta)	Lampeggiante in rosso (3 volte)	
Stato	È il momento di sostituire l'unità lampada. (➔ pagina 133)	Se l'unità lampada non è installata.	È stato rilevato un problema relativo alla lampada o all'alimentazione della lampada.	
Causa	<ul style="list-style-type: none"> • Veniva visualizzato [SOSTITUIRE LAMPADA] quando si accendeva il proiettore? • L'indicatore si accende quando il tempo di utilizzo dell'unità lampada raggiunge 2 800 ore (quando [ALIM. LAMPADA] è impostato su [NORMALE]). 	<ul style="list-style-type: none"> • L'unità lampada è collegata? 	<ul style="list-style-type: none"> • Il proiettore è stato riacceso immediatamente dopo lo spegnimento? 	<ul style="list-style-type: none"> • Si è verificato qualche errore nel circuito della lampada. Controllare se vi sono fluttuazioni (o cadute) del voltaggio della sorgente di alimentazione.
Soluzione	<ul style="list-style-type: none"> • Sostituire l'unità lampada. 	<ul style="list-style-type: none"> • Installare l'unità lampada se non è installata. • Se l'indicatore continua a lampeggiare in rosso anche quando viene installata l'unità lampada, consulta il rivenditore. 	<ul style="list-style-type: none"> • Attendere fino al raffreddamento della lampada per illuminazione, quindi accendere il proiettore. 	<ul style="list-style-type: none"> • Posizionare l'interruttore <MAIN POWER> su <OFF> (➔ pagina 48) e consultare il rivenditore.

Nota

- Se l'indicatore lampada <LAMP> è ancora acceso o lampeggiante dopo avere applicato i rimedi precedenti, contattare il rivenditore per la riparazione.

Indicatore temperatura <TEMP>

Stato dell'indicatore	Acceso in rosso	Lampeggiante in rosso (2 volte)	Lampeggiante in rosso (3 volte)
Stato	La temperatura interna è eccessiva (avvertenza).	La temperatura interna è eccessiva (stato standby).	La ventola di raffreddamento è stata arrestata.
Causa	<ul style="list-style-type: none"> • La porta di aerazione in ingresso/uscita è ostruita? • La temperatura della stanza è troppo alta? • L'indicatore del filtro <FILTER> è illuminato? 		—
Soluzione	<ul style="list-style-type: none"> • Rimuovere qualsiasi oggetto che stia ostruendo la porta di ventilazione di ingresso/uscita. • Installare il proiettore in una posizione con la temperatura dell'ambiente operativo fra 0 °C (32 °F) e 45 °C (113 °F)*1. • Non installare il proiettore alle elevate altitudini di 2 700 m (8 858') o superiori sopra il livello del mare. • Pulire o sostituire l'unità filtro aria. (➔ pagina 131) 		<ul style="list-style-type: none"> • Ruotare l'interruttore <MAIN POWER> su <OFF> (➔ pagina 48) e consultare il rivenditore.

*1 Quando si utilizza il proiettore a elevate altitudini (comprese tra 1 400 m (4 593') e 2 700 m (8 858') sul livello del mare), la temperatura dell'ambiente operativo deve essere compresa tra 0 °C (32 °F) e 40 °C (104 °F).

Nota

- Se l'indicatore temperatura <TEMP> è ancora acceso o lampeggiante dopo avere applicato i rimedi precedenti, contattare il rivenditore per la riparazione.
- Se si utilizza il proiettore con le seguenti funzioni impostate, [ALIM.LAMPADA] potrebbe essere impostato su [ECO2] forzatamente per proteggere il proiettore nel caso la temperatura dell'ambiente operativo aumenti a 40 °C (104 °F) o superiore (35 °C (95 °F) o superiore in caso di utilizzo del proiettore ad altitudini elevate).
 - Quando [ALIM.LAMPADA] è impostato su [AUTO] o [NORMALE] dal menu

Indicatore filtro <FILTER>

Stato indicatore	Acceso in rosso		Lampeggiante in rosso
Stato	Il filtro è intasato. La temperatura all'interno o all'esterno del proiettore è eccessivamente alta.		L'unità filtro aria non è attaccata.
Causa	<ul style="list-style-type: none"> • L'unità filtro aria è sporca? 	<ul style="list-style-type: none"> • La porta di aerazione in ingresso/uscita è ostruita? 	<ul style="list-style-type: none"> • L'unità filtro aria è installata?
Soluzione	<ul style="list-style-type: none"> • Pulire o sostituire l'unità filtro aria. (➔ pagina 131) 	<ul style="list-style-type: none"> • Rimuovere qualsiasi oggetto che stia ostruendo la porta di ventilazione di ingresso/uscita. 	<ul style="list-style-type: none"> • Installare l'unità filtro aria.

Nota

- Se l'indicatore filtro <FILTER> è ancora acceso o lampeggiante dopo avere applicato i rimedi precedenti, contattare il rivenditore per la riparazione.

Manutenzione/sostituzione

Prima dell'esecuzione della manutenzione/sostituzione

- Accertarsi di spegnere l'alimentazione prima di effettuare la manutenzione del proiettore o di sostituire l'unità. (➔ pagine 45, 48)
- Allo spegnimento del proiettore, accertarsi di seguire le procedure indicate in "Spegnimento del proiettore" (➔ pagina 48).

Manutenzione

Involucro esterno

Eliminare lo sporco e la polvere con un panno morbido e asciutto.

- Se lo sporco è persistente, bagnare il panno con acqua e strizzarlo completamente prima di procedere alla pulizia. Asciugare il proiettore con un panno asciutto.
- Non usare benzene, diluente, alcol denaturato, altri solventi o prodotti per la pulizia della casa. Ciò potrebbe provocare un deterioramento dell'involucro esterno.
- Quando si usano panni anti-polvere trattati chimicamente, seguire le istruzioni scritte sulle confezioni.

Superficie frontale dell'obiettivo

Rimuovere lo sporco e la polvere dalla superficie frontale dell'obiettivo con un panno morbido e asciutto.

- Non usare panni pelosi, impolverati o inumiditi con olio/acqua.
- Poiché l'obiettivo è fragile, non usare forza eccessiva quando lo si pulisce.

Attenzione

- L'obiettivo è realizzato in vetro. Impatti o una forza eccessiva durante la pulizia possono raschiare la superficie. Maneggiare con cura.

Unità filtro aria

Effettuare la manutenzione del filtro dell'aria nel seguente caso.

- Il filtro aria è ostruito da polvere, causando la visualizzazione sullo schermo del messaggio di sostituzione del filtro e l'accensione in rosso dell'indicatore del filtro <FILTER>.

Attenzione

- Accertarsi di disattivare la corrente prima di eseguire la manutenzione sull'unità filtro aria.
- Accertarsi che il proiettore sia stabile ed eseguire la manutenzione in un luogo sicuro in cui l'unità filtro aria non sarà danneggiata anche se cadesse in terra.

Rimozione dell'unità filtro aria

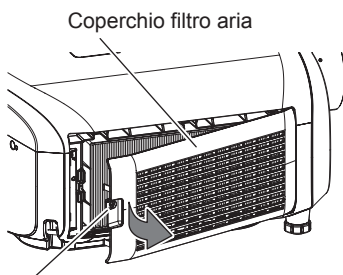

Vite di fissaggio del coperchio filtro aria

Fig. 1

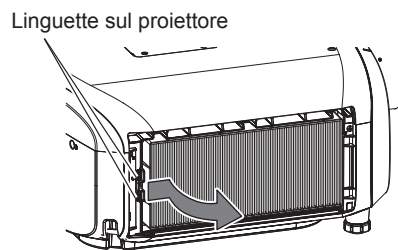
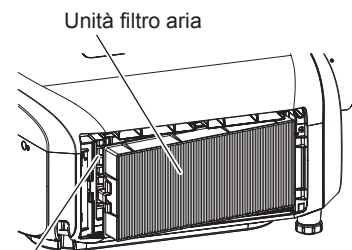

Fig. 2



Vano dell'unità filtro aria e presa d'aria del proiettore

Fig. 3

1) Rimuovere il coperchio filtro aria. (Fig. 1)

- Utilizzare un cacciavite Phillips per girare la vite (x1) di fissaggio del coperchio filtro aria in senso antiorario finché non giri liberamente e delicatamente aprire tirando nella direzione della freccia con il dito posizionato sul margine del coperchio filtro aria, rimuovendo quindi il coperchio.
- Nell'aprire tirando il coperchio filtro aria, accertarsi di mantenere saldamente il coperchio filtro aria con la mano. L'apertura del coperchio filtro aria può provocare rapidamente la caduta del coperchio.

2) Rimuovere l'unità filtro aria.

- Estrarre l'unità filtro aria dalle linguette del proiettore premendo leggermente la linguetta al centro del telaio all'interno del lato del terminale di collegamento (lato posteriore) come indicato dalla freccia, quindi rimuovere l'unità filtro aria. (Fig. 2)
- Dopo avere estratto l'unità filtro aria, rimuovere gli oggetti estranei e la polvere dal vano dell'unità filtro aria e dalla presa d'aria del proiettore, se presente. (Fig. 3)

Pulizia dell'unità filtro aria

Rimuovere innanzitutto l'unità filtro aria seguendo la procedura precedentemente descritta in "Rimozione dell'unità filtro aria".

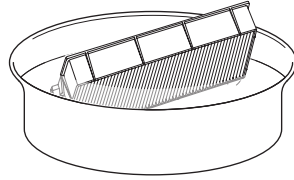

Fig. 1

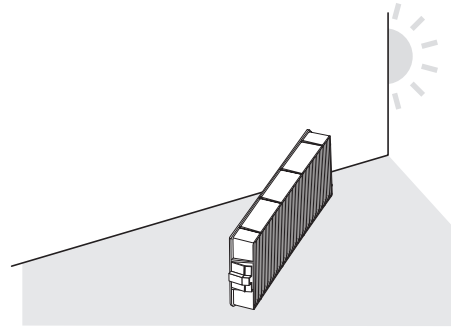

Fig. 2

1) Lavare l'unità filtro aria. (Fig. 1)

- i) Bagnare l'unità filtro aria in acqua fredda o tiepida, quindi sciacquarla leggermente.
 - Non usare alcuno strumento di pulizia, come per esempio spazzolini.
 - Quando si risciacqua, reggere il telaio dell'unità filtro aria senza applicare troppa pressione sul filtro.
- ii) Risciacquare l'unità filtro aria due o tre volte usando acqua pulita ogni volta.
 - Un risciacquo insufficiente potrebbe dar luogo a cattivi odori.

2) Asciugare l'unità filtro aria. (Fig. 2)

- Lasciare che l'unità filtro aria si asciughi naturalmente in un luogo ben ventilato e con poca polvere e non è esposto alla luce solare diretta.
- Non asciugarla usando apparecchi per l'asciugatura come le asciugatrici.
- Dopo che l'unità filtro aria si è asciugata, procedere a "Collegamento dell'unità filtro aria" (➔ pagina 132).

Collegamento dell'unità filtro aria

1) Collegare l'unità filtro aria al proiettore.

- Eseguire il punto 2) in "Rimozione dell'unità filtro aria" in ordine inverso.
- Inserire saldamente l'unità filtro aria fino a percepire un suono di scatto.

2) Collegare il coperchio filtro aria.

- Eseguire il punto 1) "Rimozione dell'unità filtro aria" nell'ordine inverso per chiudere il coperchio filtro aria, quindi spingere il coperchio filtro aria saldamente fino a percepire un suono di scatto.
- Utilizzare un cacciavite Phillips per serrare saldamente la vite di fissaggio del coperchio filtro aria (x1).

Attenzione

- Dopo aver lavato l'unità filtro aria, asciugarla completamente prima di ricollegarla al proiettore. Se si collega un'unità umida si verificheranno scosse elettriche o malfunzionamenti.
- Non disassemblare l'unità filtro aria.
- Accertarsi che l'unità filtro aria sia attaccata correttamente prima di utilizzare il proiettore. Se l'unità non è collegata, il proiettore assorbirà sporco e polvere, provocando un malfunzionamento.

Nota

- Se si utilizza il proiettore senza l'unità filtro aria collegata, l'indicatore filtro <FILTER> lampeggia in rosso e viene visualizzato il messaggio sull'immagine proiettata per circa 30 secondi.
- Sostituire l'unità filtro aria con la nuova Unità filtro di ricambio opzionale (Modello n.ET-RFE300) se essa risulta danneggiata o se non è possibile rimuovere lo sporco anche dopo averla lavata.
- Si consiglia la sostituzione del filtro aria dopo avere pulito l'unità due volte.
- Le proprietà di resistenza alla polvere possono ridursi dopo ciascuna pulizia.

Sostituzione dell'unità

Unità lampada

L'unità lampada è un prodotto di consumo. Consultare "Quando sostituire l'unità lampada" (➔ pagina 133) per i dettagli sul ciclo di sostituzione.

Nell'acquistare l'Unità lampada di ricambio opzionale (Modello n.: ET-LAE300), consultare il proprio rivenditore.

Si raccomanda di richiedere la sostituzione dell'unità lampada a un tecnico qualificato. Consultare il rivenditore.

Avvertenza

Sostituire l'unità lampada dopo che la lampada si è raffreddata (dopo un'attesa di almeno un'ora).
La temperatura elevata all'interno del coperchio provocherà ustioni.

Note sulla sostituzione dell'unità lampada

- È necessario un cacciavite Phillips quando si sostituisce l'unità lampada.
- Poiché la lampada luminosa è fatta di vetro, potrebbe esplodere se viene lasciata cadere o è colpita da un oggetto duro. Maneggiare con cura.
- Non smontare né modificare la lampada.
- Quando si sostituisce l'unità lampada, assicurarsi di mantenerla dalla maniglia poiché la sua superficie è appuntita e la sua forma è sporgente.
- La lampada potrebbe rompersi. Sostituire l'unità lampada con attenzione in modo che i frammenti di vetro della lampada non si spargano. Se il proiettore è collegato al soffitto, non lavorare proprio sotto l'unità lampada oppure non eseguire operazioni quando il volto è vicino all'unità lampada.
- La lampada contiene mercurio. Per lo smaltimento delle unità lampada usate, contattare le autorità locali o il rivenditore per le informazioni sui metodi per un corretto smaltimento.

Attenzione

- Panasonic Connect Co., Ltd. non è responsabile di alcun danno o disfunzione del prodotto che derivi dall'uso di dispositivi di illuminazione non prodotti da Panasonic Connect Co., Ltd. Usare solo le unità lampada specificate.



Nota

- I numeri di modello degli accessori ordinari e opzionali sono soggetti a modifiche senza preavviso.

Quando sostituire l'unità lampada

L'unità lampada è un prodotto di consumo. Poiché la sua luminosità diminuisce gradualmente col tempo, è necessario sostituirla regolarmente. La durata stimata prima della sostituzione è di 3 000 ore, ma la lampada potrebbe esaurirsi prima del raggiungimento della 3 000 ore, a seconda delle caratteristiche della singola lampada, delle condizioni d'uso e dell'ambiente di installazione. Si raccomanda di tenere sempre a disposizione un'Unità lampada di ricambio.

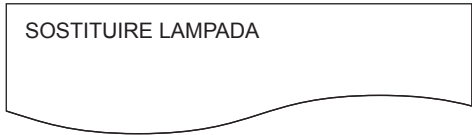
Se si continua a utilizzare l'unità lampada dopo che sono trascorse 3 000 ore, la lampada si spegne automaticamente dopo circa 10 minuti, in quanto potrebbe provocare il malfunzionamento del proiettore.

	Display su schermo	Indicatore lampada
		
Oltre 2 800 ore	Il messaggio viene visualizzato per 30 secondi. La pressione di un pulsante qualsiasi del pannello di controllo o del telecomando entro 30 secondi fa scomparire il messaggio.	Gli indicatori si illuminano in rosso anche durante la modalità standby.
Oltre 3 000 ore	Il messaggio rimane visualizzato fino alla pressione di un pulsante qualsiasi.	

Nota

- Per sapere in anticipo quando è necessario sostituire la lampada, controllare il tempo di utilizzo della lampada visualizzato in [LAMPADA : TOTALE] in [STATO] (➔ pagina 95).
- 3 000 ore è solo l'obiettivo per la sostituzione e non il tempo della garanzia.

Come sostituire l'unità lampada

Attenzione

- Se il proiettore è collegato al soffitto, non lavorare proprio sotto l'unità lampada oppure non eseguire operazioni quando il volto è vicino all'unità lampada.
- Non rimuovere o non allentare viti che non siano quelle specificate quando si sostituisce l'unità lampada.
- Accertarsi di collegare saldamente l'unità lampada e il coprilampada.
- Se l'unità lampada non è installata in modo corretto, rimuoverla e quindi inserirla lentamente. Una pressione troppo rapida o eccessiva potrebbe rompere il connettore.

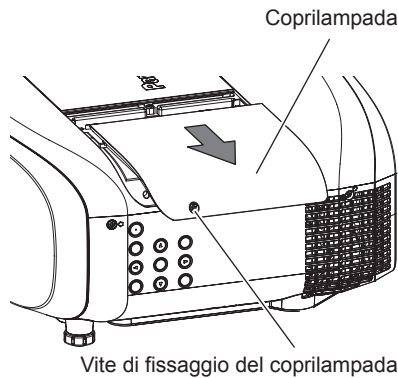

Fig. 1

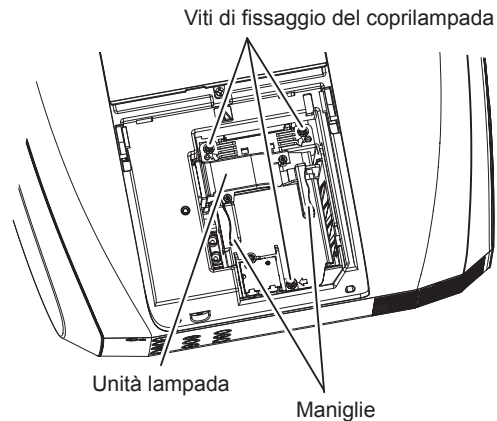

Fig. 2

- 1) Impostare l'interruttore <MAIN POWER> su <OFF> e scollegare la spina dalla presa di alimentazione.**
 - Attendere almeno un'ora e controllare se l'unità lampada si è raffreddata.
- 2) Rimuovere il coprilampada. (Fig. 1)**
 - Utilizzare un cacciavite Phillips per ruotare la vite di fissaggio del coprilampada (x1) in senso antiorario finché non è completamente allentata e fare scorrere il coprilampada lentamente seguendo la direzione della freccia per rimuoverlo.
 - L'apertura del coprilampada può provocare rapidamente la sua caduta.
- 3) Rimuovere l'unità lampada. (Fig. 2)**
 - Utilizzare un cacciavite Phillips per ruotare le viti di fissaggio (x3) dell'unità lampada in senso antiorario finché non sono allentate, quindi rimuovere l'unità lampada.
 - Mantenere la maniglia dell'unità lampada e rimuoverla in direzione rettilinea.
- 4) Premere verso l'interno la nuova unità lampada facendo attenzione alla posizione di inserimento.**
 - Se l'unità lampada non è installata in modo corretto, rimuoverla e quindi inserirla lentamente. Una pressione troppo rapida o eccessiva potrebbe rompere il connettore.
- 5) Utilizzare un cacciavite Phillips per stringere saldamente le viti di fissaggio dell'unità lampada (x3).**
 - Accertarsi di collegare saldamente l'unità lampada.
- 6) Collegare il coprilampada.**
 - i) Eseguire il punto 2) nell'ordine inverso per collegare il coprilampada.
 - ii) Utilizzare un cacciavite Phillips per stringere saldamente la vite di fissaggio del coprilampada (x1).
 - Accertarsi di collegare lentamente e saldamente il coprilampada.

Nota

- Quando si sostituisce l'unità lampada con una nuova, il proiettore ripristina automaticamente il tempo di utilizzo dell'unità lampada.

Unità filtro aria

Quando rimane polvere dopo la pulizia, è venuto il momento della sostituzione del filtro.

L'Unità filtro di ricambio (Modello n.: ET-RFE300) è un accessorio opzionale. Per acquistare il prodotto, consultare il rivenditore.

Come sostituire l'unità filtro aria

Attenzione

- Accertarsi di disattivare l'alimentazione prima di sostituire l'unità filtro aria.

- Accertarsi che il proiettore sia stabile ed eseguire la sostituzione in un luogo sicuro in cui l'unità filtro aria non sarà danneggiata anche se cadesse in terra.

1) Rimuovere l'unità filtro aria.

- Fare riferimento a "Rimozione dell'unità filtro aria" (➔ pagina 131).

2) Collegare l'Unità filtro di ricambio opzionale (Modello n.: ET-RFE300) al proiettore.

- Fare riferimento a "Collegamento dell'unità filtro aria" (➔ pagina 132).

Attenzione

- Quando si utilizza il proiettore, accertarsi di collegare l'unità filtro aria. Se l'unità non è collegata, il proiettore assorbirà sporco e polvere, provocando un malfunzionamento.

Nota

- Se si utilizza il proiettore senza l'unità filtro aria collegata, l'indicatore filtro <FILTER> lampeggia in rosso e viene visualizzato il messaggio sull'immagine proiettata per circa 30 secondi.

Risoluzione dei problemi

Rivedere i seguenti punti. Per dettagli, vedere le pagine corrispondenti.

Problemi	Punti da controllare	Pagina
L'unità non si accende.	• La spina di alimentazione è inserita saldamente nella presa?	—
	• Il commutatore <MAIN POWER> è impostato su <OFF>?	48
	• La presa elettrica sta fornendo corrente?	—
	• Sono scattati gli interruttori di protezione?	—
	• L'indicatore lampada <LAMP> o l'indicatore di temperatura <TEMP> sono accesi o lampeggianti?	129
	• Il coprilampada è collegato saldamente?	134
Non appare nessuna immagine.	• Le connessioni ai dispositivi esterni sono effettuate correttamente?	39
	• L'impostazione di selezione dell'ingresso è corretta?	51
	• L'impostazione della regolazione [LUMINOSITÀ] è al minimo?	63
	• Il dispositivo esterno collegato al proiettore sta funzionando correttamente?	—
	• È in uso la funzione shutter?	51
	• Se l'indicatore di alimentazione <ON (G)/STANDBY (R)> lampeggia in rosso, consultare il rivenditore.	—
	• Il copriobiettivo è ancora fissato all'obiettivo?	46
L'immagine è sfocata.	• La messa a fuoco dell'obiettivo è stata impostata correttamente?	49
	• La distanza di proiezione è appropriata?	31
	• L'obiettivo è sporco?	17
	• Il proiettore è installato perpendicolarmente rispetto allo schermo?	—
Il colore è pallido o grigiastro.	• [COLORE] o [TINTA] è regolato correttamente?	63
	• Il dispositivo esterno collegato al proiettore è regolato correttamente?	39
	• Il cavo RGB è danneggiato?	—
L'audio non viene riprodotto.	• Il dispositivo esterno è collegato correttamente al terminale di ingresso audio?	26
	• [MUTO] in [SETTAGGIO AUDIO] è impostato su [ON]?	94
	• La selezione dell'ingresso audio in [SETTAGGIO AUDIO] è impostata correttamente?	95
L'audio non viene riprodotto dalla cassa integrata.	• [ALTOPARLANTE INCORPORATO] in [SETTAGGIO AUDIO] è impostato su [OFF]?	94
	• La selezione dell'ingresso audio in [SETTAGGIO AUDIO] è impostata correttamente?	95
Il telecomando non risponde.	• Le batterie sono scariche?	—
	• La polarità delle batterie è impostata correttamente?	27
	• È presente qualche ostacolo tra il telecomando e il ricevitore di segnale del telecomando nel proiettore?	24
	• Si sta usando il telecomando al di fuori del suo campo operativo di efficacia?	24
	• Altre forme di illuminazione, come luci fluorescenti, influiscono sulla proiezione?	24
	• L'impostazione [TELECOMANDO] in [IMPOSTAZIONE DISPOSITIVO DI CONTROLLO] è impostata su [DISABILITA]?	107
	• Il terminale <REMOTE 2 IN> è usato per il controllo di contatto?	145
	• L'operazione di impostazione del numero ID è corretta?	27
	• Il cavo collegato al terminale <REMOTE 1 IN> è collegato al terminale via cavo del telecomando?	28
La schermata menu non appare.	• La funzione di visualizzazione del menu su schermo è stata disattivata (nascosta)?	81
I pulsanti sul pannello di controllo non funzionano.	• L'impostazione [PANNELLO DI CONTROLLO] in [IMPOSTAZIONE DISPOSITIVO DI CONTROLLO] è impostata su [DISABILITA]?	107
	• Il terminale <REMOTE 2 IN> è usato per il controllo di contatto?	145
L'immagine non viene visualizzata correttamente.	• La selezione [SELETTORE SISTEMA] è impostata correttamente?	66
	• Vi è un problema con il videoregistratore o con altre sorgenti di immagine?	—
	• C'è in ingresso un segnale non compatibile con il proiettore?	148
L'immagine da un computer non viene visualizzata.	• Il cavo è troppo lungo? (Per i cavi D-Sub, la lunghezza del cavo dovrebbe essere non superiore a 10 m (32'10").)	—
	• L'uscita video esterna del computer portatile è impostata correttamente? (Es.: le impostazioni dell'uscita esterna possono essere commutate premendo i tasti "Fn" + "F3" o "Fn" + "F10" contemporaneamente. Poiché il metodo varia in base al tipo di computer, fare riferimento al manuale dell'utente in dotazione con il computer.)	—

Capitolo 5 Manutenzione — Risoluzione dei problemi

Problemi	Punti da controllare	Pagina
L'output di immagine dal DVI-D del computer non compare.	<ul style="list-style-type: none"> • L'impostazione [DVI-D IN] è su [EDID3] o [EDID2:PC]? 	79
	<ul style="list-style-type: none"> • Potrebbe essere necessario aggiornare alla versione più recente il driver dell'acceleratore grafico del computer. • Potrebbe essere necessario riavviare il computer dopo aver eseguito l'impostazione [DVI-D IN]. 	— 79
Il video proveniente da un dispositivo compatibile HDMI non viene visualizzato o appare confuso.	<ul style="list-style-type: none"> • Il cavo HDMI è collegato saldamente? • Spegner e riaccendere l'alimentazione del proiettore e del dispositivo esterno. 	39 —
	<ul style="list-style-type: none"> • C'è in ingresso un segnale non compatibile con il proiettore? 	148
L'uscita dell'immagine proveniente dal DisplayPort del computer non compare.	<ul style="list-style-type: none"> • Se si collega il proiettore a un computer che utilizza un chipset o una scheda grafica di vecchio tipo compatibile con la DisplayPort, il proiettore o il computer potrebbe non funzionare correttamente. 	150
	<ul style="list-style-type: none"> • Potrebbe essere necessario aggiornare alla versione più recente il driver dell'acceleratore grafico del computer. 	—
	<ul style="list-style-type: none"> • Spegner e riaccendere l'alimentazione del proiettore e del dispositivo esterno. 	—
	<ul style="list-style-type: none"> • C'è in ingresso un segnale non compatibile con il proiettore? 	—
L'immagine o il suono dell'ingresso DIGITAL LINK non viene emesso.	<ul style="list-style-type: none"> • I collegamenti tra il trasmettitore cavo incrociato e il proiettore o il dispositivo esterno sono stati eseguiti correttamente? 	—
	<ul style="list-style-type: none"> • [MODO DIGITAL LINK] è impostato su [AUTO] o [DIGITAL LINK]? È impostato su [ETHERNET]? 	108
	<ul style="list-style-type: none"> • C'è in ingresso un segnale non compatibile con un trasmettitore cavo incrociato? 	—

Attenzione

- Se i problemi persistono anche dopo aver controllato i suddetti punti, consultare il rivenditore.

Capitolo 6 Appendice

Questo capitolo descrive le specifiche per il proiettore.

Informazioni tecniche

Protocollo PJLink

La funzione di rete del presente proiettore supporta PJLink classe 1 e il protocollo PJLink può essere usato per eseguire l'impostazione del proiettore e le operazioni di interrogazione sullo stato del proiettore da un computer.

Comandi di controllo

La tabella che segue elenca i comandi del protocollo PJLink che possono essere usati per controllare il proiettore.

- I caratteri x nelle tabelle sono caratteri non specifici.

Comando	Dettagli sul controllo	Parametro/stringa ritorno	Osservazione		
POWR	Controllo di alimentazione	0 1	Standby Accensione		
POWR?	Interrogazione sullo stato di alimentazione	0 1 2 3	Standby Accensione Preparazione dello spegnimento del proiettore Riscaldamento		
INPT	Selezione ingresso	11 12 21	RGB1 RGB2 VIDEO		
INPT?	Interrogazione su selezione ingresso	31 32 33 34	DVI-D HDMI DIGITAL LINK DisplayPort		
AVMT	Comando otturatore*1	30	Funzione otturatore disattivata (otturatore aperto)		
AVMT?	Interrogazione su stato otturatore	31	Funzione otturatore attivata (otturatore chiuso)		
ERST?	Interrogazione su stato di errore	xxxxxx	1° byte	Indica errori della ventola e restituisce valori compresi tra 0 e 2.	<ul style="list-style-type: none"> • 0 = Nessun errore rilevato • 1 = Avvertenza • 2 = Errore
			2° byte	Indica errori della lampada e restituisce valori compresi tra 0 e 2.	
			3° byte	Indica errori di temperatura e restituisce valori compresi tra 0 e 2.	
			4° byte	Indica errori coperchio aperto e restituisce valori compresi tra 0 e 2.	
			5° byte	Indica errori del filtro e restituisce valori compresi tra 0 e 2.	
			6° byte	Indica altri errori e restituisce valori compresi tra 0 e 2.	
LAMP?	Interrogazione su stato della lampada	xxxxxx	prima cifra (cifre da 1 a 5): tempo di utilizzo Lampada seconda cifra: 0 = Lampada spenta, 1 = Lampada accesa		
INST?	Interrogazione su elenco di selezione ingresso	11 12 21 31 32 33 34			
NAME?	Interrogazione su nome proiettore	xxxxx	Fornisce il nome impostato in [NOME PROIETTORE] di [IMPOSTAZIONE RETE].		
INF1?	Interrogazione su nome fabbricante	Panasonic	Restituisce il nome fabbricante.		
INF2?	Interrogazione su nome modello	EZ770 EW730 EX800	Restituisce il nome modello.		
INF0?	Interrogazioni per altre informazioni	xxxxx	Restituisce informazioni come il numero di versione.		
CLSS?	Interrogazione per informazioni classe	1	Restituisce la classe per PJLink.		

*1 Quando il menu [IMPOSTAZIONI PROIETTORE] → [GESTIONE ECO] → [RIL. ATTIVAZIONE OTTURATORE] è impostato su [ON], non commutare su on/off in breve tempo.

Autenticazione di sicurezza PJLink

La password usata per PJLink è la stessa password impostata per il controllo del controllo web.

Quando si utilizza il proiettore senza l'autenticazione di sicurezza, non impostare una password per il controllo web.

- Per le specifiche relative a PJLink, fare riferimento al sito Web di "Japan Business Machine and Information System Industries Association". URL <http://pjlink.jbmia.or.jp/english/>

Comandi di controllo mediante LAN

Quando è impostata la password diritti amministratore controllo web (modo protetto)

Collegamento

- 1) **Ottenere indirizzo IP e numero porta (valore iniziale impostato = 1024) del proiettore e richiedere una connessione al proiettore.**

- È possibile ottenere l'indirizzo IP e il numero porta dalla schermata menu del proiettore.

Indirizzo IP	Si ottiene dal menu principale → [RETE] → [STATO RETE]
Numero porta	Si ottiene dal menu principale → [RETE] → [CONTROLLO RETE] → [COMANDO PORTA]

- 2) **Controllare la risposta dal proiettore.**

	Sezione dati	Vuoto	Modalità	Vuoto	Sezione numero casuale	Simbolo terminazione
Esempio di comando	"NTCONTROL" (stringa ASCII)	' '	'1'	' '	"ZZZZZZZ" (numero esadecimale codice ASCII)	(CR) 0x0d
Lunghezza dati	9 byte	1 byte	1 byte	1 byte	8 byte	1 byte

- Modo: 1 = Modo protetto

- 3) **Generare una valore hash di 32-byte dai dati che seguono usando un algoritmo MD5.**

- "xxxxxx:yyyy:zzzzzzz"

xxxxxx	Nome utente con diritti amministratore per il controllo Web (il nome utente default è "admin1")
yyyyy	Password del suddetto utente con diritti amministratore (la password default è "panasonic")
zzzzzzz	Numero casuale di 8 byte ottenuto al punto 2)

Metodo di trasmissione del comando

Trasmettere usando i seguenti formati di comando.

■ Dati trasmessi

	Intestazione			Sezione dati	Simbolo terminazione
Esempio di comando	Valore hash (Fare riferimento a "Collegamento" sopra)	'0'	'0'	Comando di controllo (stringa ASCII)	(CR) 0x0d
Lunghezza dati	32 byte	1 byte	1 byte	Lunghezza indefinita	1 byte

■ Dati ricevuti

	Intestazione		Sezione dati	Simbolo terminazione
Esempio di comando	'0'	'0'	Comando di controllo (stringa ASCII)	(CR) 0x0d
Lunghezza dati	1 byte	1 byte	Lunghezza indefinita	1 byte

■ Risposta errore

	Stringa	Dettagli	Simbolo terminazione
Messaggio	"ERR1"	Comando di controllo indefinito	(CR) 0x0d
	"ERR2"	Fuori dall'intervallo dei parametri	
	"ERR3"	Stato occupato o periodo non accettabile	
	"ERR4"	Timeout o periodo non accettabile	
	"ERR5"	Lunghezza dati errata	
	"ERRA"	Password non corrispondente	
Lunghezza dati	4 byte	—	1 byte

Quando non è impostata la password diritti amministratore controllo web (modo non protetto)

Collegamento

1) Ottenere indirizzo IP e numero porta (valore iniziale impostato = 1024) del proiettore e richiedere una connessione al proiettore.

- È possibile ottenere l'indirizzo IP e il numero porta dalla schermata menu del proiettore.

Indirizzo IP	Si ottiene dal menu principale → [RETE] → [STATO RETE]
Numero porta	Si ottiene dal menu principale → [RETE] → [CONTROLLO RETE] → [COMANDO PORTA]

2) Controllare la risposta dal proiettore.

	Sezione dati	Vuoto	Modalità	Simbolo terminazione
Esempio di comando	"NTCONTROL" (stringa ASCII)	' '	'0'	(CR) 0x0d
Lunghezza dati	9 byte	1 byte	1 byte	1 byte

- Modo: 0 = Modo non protetto

Metodo di trasmissione del comando

Trasmettere usando i seguenti formati di comando.

■ Dati trasmessi

	Intestazione		Sezione dati	Simbolo terminazione
Esempio di comando	'0'	'0'	Comando di controllo (stringa ASCII)	(CR) 0x0d
Lunghezza dati	1 byte	1 byte	Lunghezza indefinita	1 byte

■ Dati ricevuti

	Intestazione		Sezione dati	Simbolo terminazione
Esempio di comando	'0'	'0'	Comando di controllo (stringa ASCII)	(CR) 0x0d
Lunghezza dati	1 byte	1 byte	Lunghezza indefinita	1 byte

■ Risposta errore

	Stringa	Dettagli	Simbolo terminazione
Messaggio	"ERR1"	Comando di controllo indefinito	(CR) 0x0d
	"ERR2"	Fuori dall'intervallo dei parametri	
	"ERR3"	Stato occupato o periodo non accettabile	
	"ERR4"	Timeout o periodo non accettabile	
	"ERR5"	Lunghezza dati errata	
"ERRA"	Password non corrispondente		
Lunghezza dati	4 byte	—	1 byte

Terminale <SERIAL IN>

Il terminale <SERIAL IN> del proiettore è conforme a RS-232C in modo da poter collegare il proiettore a un computer per il controllo.

Collegamento

● Collegamento diretto

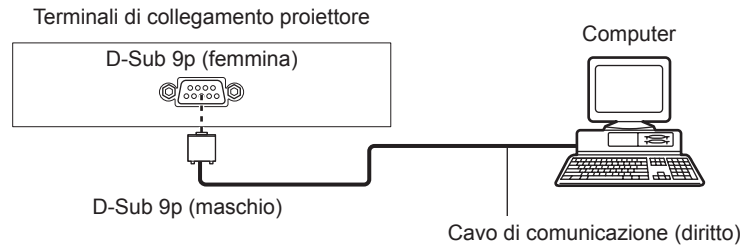

● Collegamento con dispositivi DIGITAL LINK compatibili

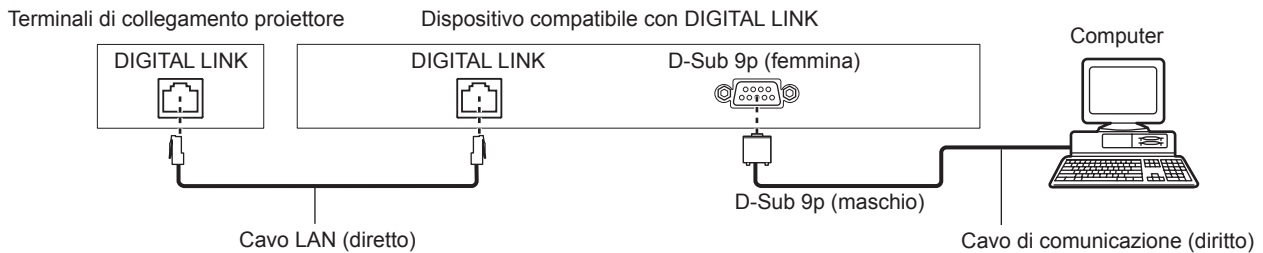

Nota

- La destinazione di [RS-232C] (➔ pagina 91) deve essere impostata secondo il metodo di connessione.
- Nel collegamento con un dispositivo DIGITAL LINK compatibile, impostare il menu [IMPOSTAZIONI PROIETTORE] → [GESTIONE ECO] → [MODALITA' STANDBY] (➔ pagina 89) su [NORMALE] per controllare il proiettore in modalità standby. Quando [MODALITA' STANDBY] è impostato su [ECO], il proiettore non risulta più controllabile durante lo standby.

Assegnazioni pin e nomi segnale

D-Sub 9-pin (femmina) Vista esterna	N. pin	Nome segnale	Dettagli
	(1)	—	NC
	(2)	TXD	Dati trasmessi
	(3)	RXD	Dati ricevuti
	(4)	—	NC
	(5)	GND	Terra
	(6)	—	NC
	(7)	CTS	Connesso internamente
	(8)	RTS	
	(9)	—	NC

Condizioni di comunicazione (di default del fabbricante)

Livello del segnale	RS-232C-compatibile
Metodo di sincronizzazione	Asincrono
Velocità di trasmissione dati	9 600 bps
Parità	Nessuno
Lunghezza caratteri	8 bit
Bit di stop	1 bit
Parametro X	Nessuno
Parametro S	Nessuno

Formato base

La trasmissione dal computer parte con STX, quindi ID, comando, parametro, ed ETX vengono inviati in questo ordine. Aggiungere parametri in base ai dettagli del controllo.

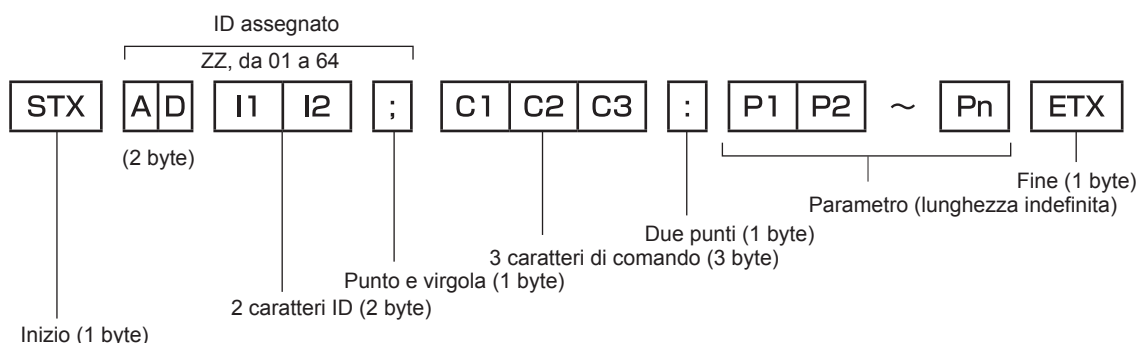

Formato base (con sottocomandi)

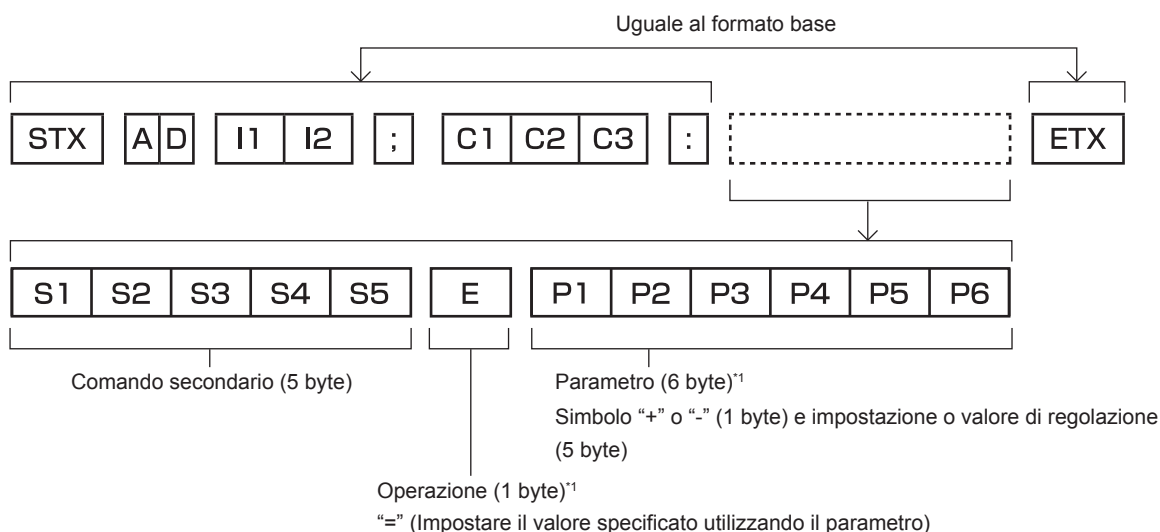

*1 Quando si trasmette un comando che non ha bisogno di un parametro, l'operatore (E) e il parametro non sono necessari.

Attenzione

- Se un comando viene trasmesso dopo l'accensione della lampada, ci potrebbe essere un ritardo nella risposta o il comando potrebbe non essere eseguito. Provare a inviare o a ricevere un comando dopo 60 secondi.
- Quando si trasmettono comandi multipli, assicurarsi di attendere almeno 0,5 secondi dalla ricezione della risposta dal proiettore prima di inviare il comando seguente. Quando si trasmette un comando che non ha bisogno di un parametro, i due punti (:) non sono necessari.

Nota

- Se non è possibile eseguire un comando, il proiettore invia la risposta "ER401" al computer.
- Se viene inviato un parametro non valido, il proiettore invia la risposta "ER402" al computer.
- La trasmissione ID in RS-232C supporta ZZ (TUTTI) e da 01 a 64.
- Se viene inviato un comando con un ID specificato, verrà inviata una risposta al computer solo nei seguenti casi.
 - Se corrisponde all'ID del proiettore
 - Quando [ID PROIETTORE] (➔ pagina 87) sul proiettore è [TUTTI]
- STX e ETX sono i codici carattere. STX visualizzato in esadecimale è 02 e ETX visualizzato in esadecimale è 03.

Specifiche del cavo

Quando collegato a un computer

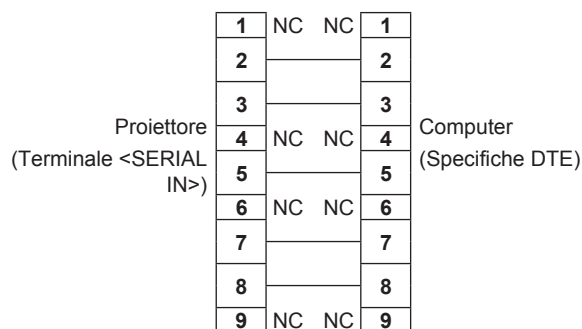

Comando di controllo

La tabella che segue elenca i comandi che possono essere usati per controllare il proiettore mediante un computer.

■ Comando di controllo proiettore

Comando	Dettagli	Parametro/stringa ritorno	Osservazioni (parametro)
PON	Accensione	—	Per controllare se l'alimentazione è attiva, usare il comando "Query alimentazione".
POF	Standby		
QPW	Query alimentazione	000 001	STANDBY Accensione
IIS	Commutazione del segnale di ingresso	VID RG1 RG2 DVI HD1 DL1 DP1	VIDEO RGB1 RGB2 DVI-D HDMI DIGITAL LINK DisplayPort
Q\$L	Query cumulativa di tempo di utilizzo della lampada	—	Ritornato con 0000 a 4000
OSH	Otturatore*1	0	Otturatore disattivato (aperto)
QSH	Interrogazione su stato otturatore	1	Otturatore attivato (chiuso)
VSE	Interruttore rapporto di aspetto	0 1 2 5	NORMALE/VID AUTO/AUTO 4:3 ALLARGATO NATIVO
QSE	Query impostazioni rapporto di aspetto	6 9 10	SCHERMO PIENO RIEMP. ORIZZ. ADATTA VERT.
OPP	Esecuzione P IN P	0 1	OFF UTENTE1
QPP	Interrogazione impostazione P IN P	2 3	UTENTE2 UTENTE3
OCS	Interruttore memoria secondaria	01 - 96	Numero di memoria secondaria
QSB	Query stato memoria secondaria		

*1 Quando il menu [IMPOSTAZIONI PROIETTORE] → [GESTIONE ECO] → [RIL. ATTIVAZIONE OTTURATORE] è impostato su [ON], non commutare su on/off in breve tempo.

■ Comando di controllo proiettore (con comando secondario)

Comando	Comando secondario	Dettagli	Osservazione
VXX	LPWI1	Selezione alimentazione lampada	+00001=NORMALE, +00020=ECO1, +00021=ECO2, +00030=AUTO

Comando	Comando secondario	Dettagli	Osservazione
VXX	RYCI2	Impostazione ingresso RGB2	+00000=RGB/YP _B P _R , +00001=Y/C, +00002=VIDEO

■ Comando di controllo dell'obiettivo

Comando	Comando secondario	Dettagli	Osservazione
VXX	LNSI2	Spostamento obiettivo H	+00000 = Regolazione fine 1+, +00001 = Regolazione fine 1-, +00100 = Regolazione fine 2+, +00101 = Regolazione fine 2-, +00200 = Regolazione grossolana+, +00201 = Regolazione grossolana-
VXX	LNSI3	Spostamento obiettivo V	
VXX	LNSI4	Messa a fuoco dell'obiettivo	
VXX	LNSI5	Zoom obiettivo	

Terminale <REMOTE 2 IN>

È possibile controllare il proiettore in modo remoto (mediante contatto esterno) da un pannello di controllo situato a distanza dal proiettore, dove non possono arrivare i segnali del telecomando.

Usare il terminale <REMOTE 2 IN> dei terminali di collegamento del proiettore per collegare il pannello di controllo.

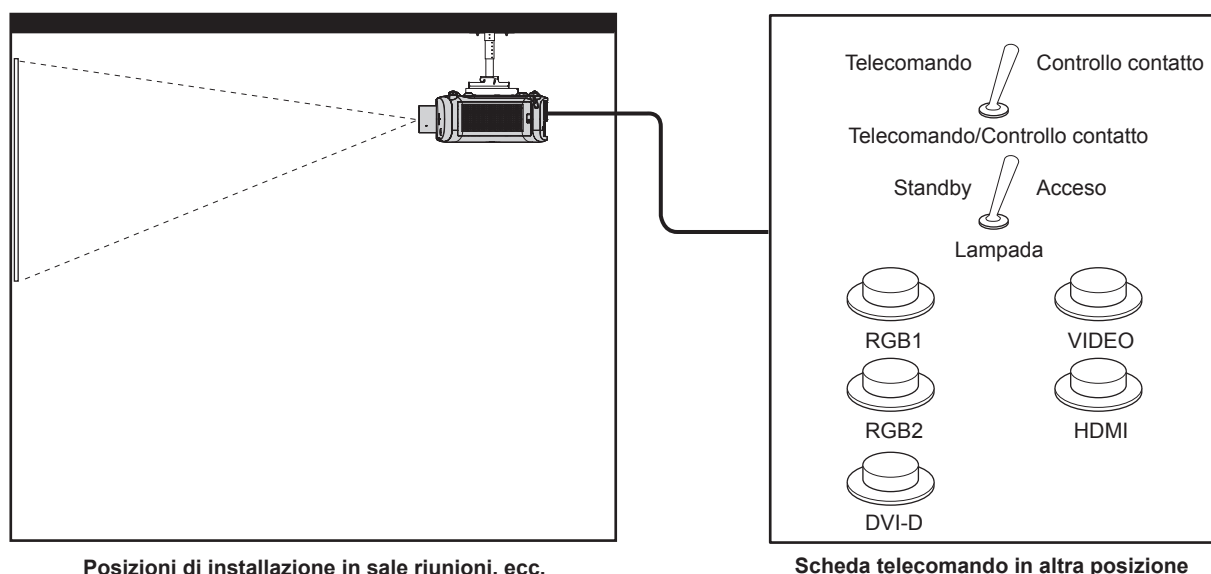

Posizioni di installazione in sale riunioni, ecc.

Scheda telecomando in altra posizione

Assegnazioni pin e nomi segnale

D-Sub 9-pin Vista esterna	N. pin	Nome segnale	Aperto (H)	Corto (L)
	(1)	GND	—	GND
	(2)	POWER	OFF	ON
	(3)	RGB1	Altro	RGB1
	(4)	RGB2	Altro	RGB2
	(5)	VIDEO	Altro	VIDEO
	(6)	HDMI	Altro	HDMI
	(7)	DVI-D	Altro	DVI-D
	(8)	SHUTTER	OFF	ON
	(9)	RST/SET	Controllato da telecomando	Controllato con contatto esterno

Attenzione

- Mentre si controlla, accertarsi di cortocircuitare i pin (1) e (9).
- Quando i pin (1) e (9) sono in cortocircuito, i seguenti tasti sul pannello di controllo e sul telecomando sono disabilitati. Anche i comandi per RS-232C e funzioni di rete che corrispondono a queste funzioni sono disabilitati.
 - Pulsante di alimentazione <ϕ/|> sul pannello di controllo o il pulsante di accensione <|>, il pulsante di standby <ϕ> e il pulsante <SHUTTER> sul telecomando
- Quando i pin (1) e (9) sono in cortocircuito, se altri pin da (3) a (7) sono in cortocircuito con il pin (1), i seguenti pulsanti sul pannello di controllo e sul telecomando sono disabilitati. Anche i comandi per RS-232C e funzioni di rete che corrispondono a queste funzioni sono disabilitati.

- Pulsante di alimentazione <ϕ/|> sul pannello di controllo o il pulsante di accensione <|>, il pulsante di standby <ϕ>, il pulsante <RGB1/2>, il pulsante <DVI-D>, il pulsante <VIDEO>, il pulsante <HDMI>, il pulsante <DIGITAL LINK>, il pulsante <DisplayPort> e il pulsante <SHUTTER> sul telecomando

Nota

- È possibile effettuare variazioni alle impostazioni dei pin da (2) a (8) , se si imposta [MODALITÀ REMOTE2] su [UTENTE]. (➡ pagina 93)

Elenco combinazione display a due finestre

Finestra principale		Finestra secondaria						
		RGB1		RGB2			VIDEO	
		Immagine statica	Immagini in movimento ¹	Immagine statica	Immagini in movimento ¹	Y/C		Video
Ingresso RGB1	Segnale di immagine statica	—	—	✓	✓	✓	✓	✓
	Segnale basato su immagini in movimento ¹	—	—	✓	▲	▲	▲	▲
Ingresso RGB2	Segnale di immagine statica	✓	✓	—	—	—	—	✓
	Segnale basato su immagini in movimento ¹	✓	▲	—	—	—	—	▲
	Segnale Y/C	✓	—	—	—	—	—	—
	Segnale video	✓	—	—	—	—	—	—
Ingresso VIDEO		✓	▲	✓	▲	—	—	—
Ingresso DVI-D	Segnale di immagine statica ²	✓	✓	✓	✓	✓	✓	✓
	Segnale basato su immagini in movimento ³	✓	▲	✓	▲	▲	▲	▲
Ingresso HDMI	Segnale di immagine statica ²	✓	✓	✓	✓	✓	✓	✓
	Segnale basato su immagini in movimento ³	✓	▲	✓	▲	▲	▲	▲
Ingresso DIGITAL LINK	Segnale di immagine statica ²	✓	✓	✓	✓	✓	✓	✓
	Segnale basato su immagini in movimento ³	✓	▲	✓	▲	▲	▲	▲
Ingresso DisplayPort	Segnale di immagine statica ²	✓	✓	✓	✓	✓	✓	✓
	Segnale basato su immagini in movimento ³	✓	▲	✓	▲	▲	▲	▲

Finestra principale		Finestra secondaria							
		DVI-D		HDMI		DIGITAL LINK		DisplayPort	
		Immagine statica ²	Immagini in movimento ³	Immagine statica ²	Immagini in movimento ³	Immagine statica ²	Immagini in movimento ³	Immagine statica ²	Immagini in movimento ³
Ingresso RGB1	Segnale di immagine statica	✓	✓	✓	✓	✓	✓	✓	✓
	Segnale basato su immagini in movimento ¹	✓	▲	✓	▲	✓	▲	✓	▲

		Finestra secondaria							
		DVI-D		HDMI		DIGITAL LINK		DisplayPort	
Finestra principale		Immagine statica ^{*2}	Immagini in movimento ^{*3}	Immagine statica ^{*2}	Immagini in movimento ^{*3}	Immagine statica ^{*2}	Immagini in movimento ^{*3}	Immagine statica ^{*2}	Immagini in movimento ^{*3}
Ingresso RGB2	Segnale di immagine statica	✓	✓	✓	✓	✓	✓	✓	✓
	Segnale basato su immagini in movimento ^{*1}	✓	▲	✓	▲	✓	▲	✓	▲
	Segnale Y/C	✓	▲	✓	▲	✓	▲	✓	▲
	Segnale video	✓	▲	✓	▲	✓	▲	✓	▲
Ingresso VIDEO		✓	▲	✓	▲	✓	▲	✓	▲
Ingresso DVI-D	Segnale di immagine statica ^{*2}	—	—	✓	✓	✓	✓	—	—
	Segnale basato su immagini in movimento ^{*3}	—	—	✓	▲	✓	▲	—	—
Ingresso HDMI	Segnale di immagine statica ^{*2}	✓	✓	—	—	—	—	✓	✓
	Segnale basato su immagini in movimento ^{*3}	✓	▲	—	—	—	—	✓	▲
Ingresso DIGITAL LINK	Segnale di immagine statica ^{*2}	✓	✓	—	—	—	—	✓	✓
	Segnale basato su immagini in movimento ^{*3}	✓	▲	—	—	—	—	✓	▲
Ingresso DisplayPort	Segnale di immagine statica ^{*2}	—	—	✓	✓	✓	✓	—	—
	Segnale basato su immagini in movimento ^{*3}	—	—	✓	▲	✓	▲	—	—

✓: è possibile la combinazione P IN P (immagine nell'immagine, picture in picture)

▲: P IN P (immagine nell'immagine) è possibile nelle seguenti condizioni. (l'immagine in una finestra secondaria potrebbe apparire disturbata.)

- I segnali P IN P (immagine nell'immagine) hanno la stessa frequenza di ricerca verticale.
 - La combinazione P IN P (immagine nell'immagine) ha segnali oltre alla combinazione di segnali di interlacciamento attraverso segnali.
- : non è possibile la combinazione P IN P (immagine nell'immagine)

*1 480i, 480p, 576i, 576p, 720/60p, 720/50p, 1080/60i, 1080/50i, 1080/24sF, 1080/24p, 1080/25p, 1080/30p, 1080/50p, 1080/60p

*2 VGA (640 x 480) - WUXGA (1 920 x 1 200)

Segnale non interlacciato, frequenza dot clock: da 25 MHz a 162 MHz (il segnale WUXGA è compatibile solo con i segnali VESA CVT RB (Reduced Blanking))

*3 Supporta solo 480p, 576p, 720/60p, 720/50p, 1080/60i, 1080/50i, 1080/24sF, 1080/24p, 1080/25p, 1080/30p, 1080/50p e 1080/60p

Operazioni [MENU BLOCCO PASSWORD]

Per inizializzare la password, consultare il vostro distributore.

Elenco segnali compatibili

La seguente tabella specifica i segnali video compatibili con il proiettore.

• I simboli che indicano i formati sono i seguenti.

- V: VIDEO, Y/C
- R: RGB
- Y: YC_BC_R/YP_BP_R
- D: DVI-D
- H: HDMI
- DP: DisplayPort

Modalità	Risoluzione (Punti)	Freq. di scansione		Freq. dot clock (MHz)	Formato	Plug-and-play ^{*1}					
		Orizzontale (kHz)	Verticale (Hz)			RGB1	DVI-D			HDMI	DP
						EDID1	EDID2	EDID3			
NTSC/NTSC4.43/ PAL-M/PAL60	720 x 480i	15,7	59,9	—	V	—	—	—	—	—	
PAL/PAL-N/SECAM	720 x 576i	15,6	50,0	—	V	—	—	—	—	—	
525i (480i)	720 x 480i	15,7	59,9	13,5	R/Y	—	—	—	—	—	
625i (576i)	720 x 576i	15,6	50,0	13,5	R/Y	—	—	—	—	—	
525i (480i)	720 (1440) x 480i ^{*2}	15,7	59,9	27,0	D/H	—	—	—	—	—	
625i (576i)	720 (1440) x 576i ^{*2}	15,6	50,0	27,0	D/H	—	—	—	—	—	
525p (480p)	720 x 483	31,5	59,9	27,0	R/Y/D/H/DP	—	✓	—	✓	✓	
625p (576p)	720 x 576	31,3	50,0	27,0	R/Y/D/H/DP	—	✓	—	✓	✓	
750 (720)/60p	1 280 x 720	45,0	60,0	74,3	R/Y/D/H/DP	—	✓	—	✓	✓	
750 (720)/50p	1 280 x 720	37,5	50,0	74,3	R/Y/D/H/DP	—	✓	—	✓	✓	
1125 (1080)/60i ^{*3}	1 920 x 1 080i	33,8	60,0	74,3	R/Y/D/H/DP	—	✓	—	✓	✓	
1125 (1080)/50i	1 920 x 1 080i	28,1	50,0	74,3	R/Y/D/H/DP	—	✓	—	✓	✓	
1125 (1080)/24p	1 920 x 1 080	27,0	24,0	74,3	R/Y/D/H/DP	—	✓	—	✓	✓	
1125 (1080)/24sF	1 920 x 1 080i	27,0	48,0	74,3	R/Y/D/H/DP	—	—	—	—	—	
1125 (1080)/25p	1 920 x 1 080	28,1	25,0	74,3	R/Y/D/H/DP	—	✓	—	✓	—	
1125 (1080)/30p	1 920 x 1 080	33,8	30,0	74,3	R/Y/D/H/DP	—	—	—	—	—	
1125 (1080)/60p	1 920 x 1 080	67,5	60,0	148,5	R/Y/D/H/DP	—	✓	—	✓	✓	
1125 (1080)/50p	1 920 x 1 080	56,3	50,0	148,5	R/Y/D/H/DP	—	✓	—	✓	✓	
VESA400	640 x 400	37,9	85,1	31,5	R/D/H/DP	—	—	—	—	—	
VGA	640 x 400	31,5	70,1	25,2	R/D/H/DP	—	—	—	—	—	
	640 x 480	31,5	59,9	25,2	R/D/H/DP	✓	✓	✓	✓	✓	
	640 x 480	35,0	66,7	30,2	R/D/H/DP	—	—	—	—	—	
	640 x 480	37,9	72,8	31,5	R/D/H/DP	✓	—	✓	✓	✓	
	640 x 480	37,5	75,0	31,5	R/D/H/DP	✓	—	✓	✓	✓	
SVGA	640 x 480	43,3	85,0	36,0	R/D/H/DP	—	—	—	—	—	
	800 x 600	35,2	56,3	36,0	R/D/H/DP	✓	—	✓	✓	✓	
	800 x 600	37,9	60,3	40,0	R/D/H/DP	✓	—	✓	✓	✓	
	800 x 600	48,1	72,2	50,0	R/D/H/DP	✓	—	✓	✓	✓	
	800 x 600	46,9	75,0	49,5	R/D/H/DP	✓	—	✓	✓	✓	
MAC16	800 x 600	53,7	85,1	56,3	R/D/H/DP	—	—	—	—	—	
	832 x 624	49,7	74,6	57,3	R/D/H/DP	✓	—	✓	✓	✓	
	XGA	1 024 x 768	39,6	50,0	51,9	R/D/H/DP	—	—	—	—	—
		1 024 x 768	48,4	60,0	65,0	R/D/H/DP	✓	—	✓	✓	✓
		1 024 x 768	56,5	70,1	75,0	R/D/H/DP	✓	—	✓	✓	✓
1 024 x 768		60,0	75,0	78,8	R/D/H/DP	✓	—	✓	✓	✓	
1 024 x 768		65,5	81,6	86,0	R/D/H/DP	—	—	—	—	—	
1 024 x 768		68,7	85,0	94,5	R/D/H/DP	—	—	—	—	—	
1 024 x 768		81,4	100,0	113,3	R/D/H/DP	—	—	—	—	—	
MXGA	1 024 x 768	98,8	120,0	139,1	R/D/H/DP	✓	—	✓	✓	✓	
	1 152 x 864	53,7	60,0	81,6	R/D/H/DP	—	—	—	—	—	
	1 152 x 864	64,0	70,0	94,2	R/D/H/DP	—	—	—	—	—	
	1 152 x 864	67,5	74,9	108,0	R/D/H/DP	—	—	—	—	—	
MAC21	1 152 x 864	77,1	85,0	119,7	R/D/H/DP	—	—	—	—	—	
	1 152 x 870	68,7	75,1	100,0	R/D/H/DP	✓	—	✓	✓	✓	

Capitolo 6 Appendice — Informazioni tecniche

Modalità	Risoluzione (Punti)	Freq. di scansione		Freq. dot clock (MHz)	Formato	Plug-and-play*1					
		Orizzontale (kHz)	Verticale (Hz)			RGB1	DVI-D			HDMI	DP
							EDID1	EDID2	EDID3		
1280 x 720	1 280 x 720	37,1	49,8	60,5	R/D/H/DP	—	—	—	—	—	—
	1 280 x 720	44,8	59,9	74,5	R/D/H/DP	—	—	—	—	—	—
	1 280 x 720	76,3	100,0	131,8	R/D/H/DP	—	—	—	—	—	—
	1 280 x 720	92,6	120,0	161,6	R/D/H/DP	—	—	—	—	—	—
1280 x 768	1 280 x 768	39,6	49,9	65,3	R/D/H/DP	—	—	—	—	—	—
	1 280 x 768	47,8	59,9	79,5	R/D/H/DP	—	—	—	—	—	—
	1 280 x 768 ⁴	47,4	60,0	68,3	R/D/H/DP	—	—	—	—	—	—
	1 280 x 768	60,3	74,9	102,3	R/D/H/DP	—	—	—	—	—	—
	1 280 x 768	68,6	84,8	117,5	R/D/H/DP	—	—	—	—	—	—
1280 x 800	1 280 x 800	41,3	50,0	68,0	R/D/H/DP	—	—	—	—	—	—
	1 280 x 800	49,7	59,8	83,5	R/D/H/DP	✓ ⁵	—	✓ ⁵	✓ ⁵	✓ ⁵	✓ ⁵
	1 280 x 800 ⁴	49,3	59,9	71,0	R/D/H/DP	—	—	—	—	—	—
	1 280 x 800	62,8	74,9	106,5	R/D/H/DP	—	—	—	—	—	—
	1 280 x 800	71,6	84,9	122,5	R/D/H/DP	—	—	—	—	—	—
MSXGA	1 280 x 960	60,0	60,0	108,0	R/D/H/DP	—	—	—	—	—	—
SXGA	1 280 x 1 024	52,4	50,0	88,0	R/D/H/DP	—	—	—	—	—	—
	1 280 x 1 024	64,0	60,0	108,0	R/D/H/DP	—	—	—	—	—	—
	1 280 x 1 024	72,3	66,3	125,0	R/D/H/DP	—	—	—	—	—	—
	1 280 x 1 024	78,2	72,0	135,1	R/D/H/DP	—	—	—	—	—	—
	1 280 x 1 024	80,0	75,0	135,0	R/D/H/DP	✓	—	✓	✓	✓	✓
	1 280 x 1 024	91,1	85,0	157,5	R/D/H/DP	—	—	—	—	—	—
1366 x 768	1 366 x 768	39,6	49,9	69,0	R/D/H/DP	—	—	—	—	—	—
	1 366 x 768	47,7	59,8	85,5	R/D/H/DP	—	—	—	—	—	—
SXGA+	1 400 x 1 050	54,1	50,0	99,9	R/D/H/DP	—	—	—	—	—	—
	1 400 x 1 050	64,0	60,0	108,0	R/D/H/DP	—	—	—	—	—	—
	1 400 x 1 050	65,2	60,0	122,6	R/D/H/DP	✓	—	✓	✓	✓	✓
	1 400 x 1 050	65,3	60,0	121,8	R/D/H/DP	—	—	—	—	—	—
	1 400 x 1 050	78,8	72,0	149,3	R/D/H/DP	—	—	—	—	—	—
	1 400 x 1 050	82,2	75,0	155,9	R/D/H/DP	—	—	—	—	—	—
WXGA+	1 440 x 900	55,9	60,0	106,5	R/D/H/DP	—	—	—	—	—	—
1600 x 900	1 600 x 900	46,3	50,0	97,0	R/D/H/DP	—	—	—	—	—	—
	1 600 x 900	55,9	60,0	119,0	R/D/H/DP	✓	—	✓	✓	✓	✓
UXGA60	1 600 x 1 200	75,0	60,0	162,0	R/D/H/DP	✓	—	✓	✓	✓	✓
WSXGA+	1 680 x 1 050	54,1	50,0	119,5	R/D/H/DP	—	—	—	—	—	—
	1 680 x 1 050	65,3	60,0	146,3	R/D/H/DP	—	—	—	—	—	—
1920 x 1080	1 920 x 1 080	55,6	49,9	141,5	R/D/H/DP	—	—	—	—	—	—
	1 920 x 1 080 ⁴	66,6	59,9	138,5	R/D/H/DP	—	—	—	—	—	—
	1 920 x 1 080 ⁶	67,2	60,0	173,0	R	—	—	—	—	—	—
WUXGA	1 920 x 1 200	61,8	49,9	158,3	R/D/H/DP	—	—	—	—	—	—
	1 920 x 1 200 ⁴	74,0	60,0	154,0	R/D/H/DP	✓	—	✓	✓ ⁷	✓ ⁷	✓ ⁷
	1 920 x 1 200 ⁶	74,6	59,9	193,3	R	—	—	—	—	—	—

*1 I segnali con ✓ nelle colonne plug-and-play sono segnali descritti nel EDID (dati di identificazione del display esteso) del proiettore. Se un segnale non ha ✓ nelle colonne plug-and-play ma è presente nella colonna del Formato, può essere immesso. Per i segnali senza ✓ nelle colonne plug-and-play, la risoluzione non può essere selezionata dal computer sebbene il proiettore la supporti.

*2 Solo segnale Pixel-Repetition (frequenza dot clock 27,0 MHz)

*3 Quando viene immesso un segnale 1125 (1035)/60i, esso viene visualizzato come un segnale 1125 (1080)/60i.

*4 VESA CVT-RB (Reduced Blanking)-compatibile

*5 Solo per PT-EW730Z

*6 Campiona i pixel nel circuito di elaborazione dell'immagine e visualizza l'immagine.

*7 Solo per PT-EZ770Z

Nota

- Il numero di punti visualizzati per PT-EZ770Z è 1 920 x 1 200. Il numero di punti visualizzati per PT-EW730Z è 1 280 x 800. Il numero di punti visualizzati per PT-EX800Z è 1 024 x 768. Un segnale con una risoluzione differente viene convertito al numero di punti visualizzati.
- La "i" dopo la risoluzione indica un segnale interlacciato.
- Quando vengono collegati dei segnali interlacciati, potrebbero verificarsi sfarfallii nell'immagine proiettata.
- Il segnale di ingresso compatibile DIGITAL LINK è uguale al segnale di ingresso compatibile HDMI.

- Se si collega il proiettore a un computer che utilizza un chipset o una scheda grafica di vecchio tipo compatibile con la DisplayPort, il proiettore o il computer potrebbe non funzionare correttamente quando l'uscita del segnale proveniente dalla DisplayPort sul computer è in ingresso nel proiettore. In tal caso, spegnere il proiettore o il computer e quindi riaccenderlo.
Se l'uscita del segnale proveniente dalla DisplayPort è in ingresso nel proiettore, si consiglia di utilizzare un computer dotato di un chipset o di una scheda grafica recente.

Specifiche

Le specifiche del proiettore sono le seguenti.

Alimentazione		CA 100 V - 240 V, 50 Hz/60 Hz	
Consumo corrente		PT-EZ770Z	590 W (6,7 A - 2,5 A)
		PT-EW730Z, PT-EX800Z	575 W (6,5 A - 2,4 A)
		0,3 W quando [MODALITA' STANDBY] è impostato su [ECO] 10 W quando [MODALITA' STANDBY] è impostato su [NORMALE] 37 W quando [REGOLAZIONE IN STANDBY] in [SETTAGGIO AUDIO] è impostato su [ON]	
Pannello LCD	Dimensioni	PT-EZ770Z	1,9 cm (0,76") (rapporto aspetto 16:10)
		PT-EW730Z	1,9 cm (0,76") (rapporto aspetto 16:10)
		PT-EX800Z	2,0 cm (0,79") (rapporto aspetto 4:3)
	Sistema di visualizzazione	Pannello LCD a schermo traslucido a 3 pannelli, sistema a 3 colori primari	
	Sistema di pilotaggio	Matrice attiva	
	Numero di pixel	PT-EZ770Z	2 304 000 pixel (1 920 x 1 200 punti) x 3 pannelli
PT-EW730Z		1 024 000 pixel (1 280 x 800 punti) x 3 pannelli	
PT-EX800Z		786 432 pixel (1 024 x 768 punti) x 3 pannelli	
Obiettivo*1	Zoom elettrico	1,7 - 2,8:1	
	Messa a fuoco elettrica	F = 1,7 - 2,3 f = 26,9 mm - 45,4 mm	
Lampada per illuminazione		400 W, lampada UHM	
Emissione di luce*2*3		PT-EZ770Z	6 500 lm
		PT-EW730Z	7 000 lm
		PT-EX800Z	7 500 lm
Rapporto contrasto*3		5 000:1 (quando [DIAFRAMMA] è impostato su [ON] e [ALIM.LAMPADA] è impostato su [AUTO])	
Sistema a colori		7 standard (NTSC/NTSC4.43/PAL/PAL-N/PAL-M/SECAM/PAL60)	
Grandezza dell'immagine proiettata		1,02 m (40") - 10,16 m (400")	
Rapporto di aspetto schermo		PT-EZ770Z, PT-EW730Z	16:10
		PT-EX800Z	4:3
Modo di proiezione		[FRONTE/SOFF], [FRONTE/TAVOLO], [RETRO/SOFF], [RETRO/TAVOLO]	
Cassa		3,7 cm, rotondo, x 1	
Uscita audio effettiva massima		10 W (monaurale)	
Lunghezza cavo di alimentazione		3,0 m (118-1/8")	
Involucro esterno		Plastica modellata	
Dimensioni	Larghezza	530 mm (20-7/8")	
	Lunghezza	177 mm (6-31/32") (gambe nella posizione più corta)	
	Profondità	PT-EZ770Z, PT-EW730Z, PT-EX800Z	445 mm (17-17/32") (compreso obiettivo zoom standard)
PT-EZ770ZL, PT-EW730ZL, PT-EX800ZL		385 mm (15-5/32") (escluso obiettivo opzionale)	
Peso	PT-EZ770Z, PT-EW730Z, PT-EX800Z	Circa 10,6 kg (23,4 libbre)*4 (compreso obiettivo zoom standard)	
	PT-EZ770ZL, PT-EW730ZL, PT-EX800ZL	Circa 9,8 kg (21,6 libbre)*4 (escluso obiettivo opzionale)	
Livello rumore*3		37 dB quando [ALIM.LAMPADA] è impostato su [NORMALE] 31 dB quando [ALIM.LAMPADA] è impostato su [ECO1] 29 dB quando [ALIM.LAMPADA] è impostato su [ECO2]	

*1 Per PT-EZ770ZL, PT-EW730ZL, PT-EX800ZL, l'obiettivo è venduto separatamente.

*2 Il valore è per l'obiettivo zoom standard in dotazione. Il valore varia a seconda dell'obiettivo.

*3 Le condizioni di misurazione e il metodo di annotazione soddisfano gli standard internazionali ISO21118.

*4 Valore medio. Il peso varia per ciascun prodotto.

Ambiente operativo	Temperatura ambiente operativo* ¹	0 °C (32 °F) - 45 °C (113 °F)
	Umidità ambiente operativo	10 % - 80 % (senza condensa)
Telecomando	Alimentazione	CC 3 V (batteria AAA/R03/LR03 x 2)
	Raggio operativo	Entro circa 30 m (98'5") (se azionato direttamente di fronte al ricevitore di segnale)
	Peso	102 g (3,6 oncie) (batterie incluse)
	Dimensioni	Larghezza: 48 mm (1-7/8"), altezza: 145 mm (5-23/32"), profondità: 27 mm (1-1/16")

*1 Quando si utilizza il proiettore a elevate altitudini (comprese tra 1 400 m (4 593') e 2 700 m (8 858') sul livello del mare), la temperatura dell'ambiente operativo deve essere compresa tra 0 °C (32 °F) e 40 °C (104 °F).
Se il menu [IMPOSTAZIONI PROIETTORE] → [GESTIONE ECO] → [ALIM.LAMPADA] è impostato su [AUTO] o [NORMALE], [ALIM.LAMPADA] potrebbe essere impostato su [ECO2] forzatamente per proteggere il proiettore nel caso la temperatura dell'ambiente operativo aumenti a 40 °C (104 °F) o superiore (35 °C (95 °F) o superiore in caso di utilizzo del proiettore ad altitudini elevate).

■ Frequenza scansione applicabile

Fare riferimento a "Elenco segnali compatibili" (➔ pagina 148) per i tipi di segnali video utilizzabili con il proiettore.

Per segnale video	Orizzontale: 15,75 kHz/15,63 kHz, Verticale: 50 Hz/60 Hz
Per segnale Y/C	Orizzontale: 15,75 kHz/15,63 kHz, Verticale: 50 Hz/60 Hz
Per segnale RGB	Orizzontale: da 15 kHz a 100 kHz, Verticale: da 24 Hz a 120 Hz Sistema PIAS (Panasonic Intelligent Auto Scanning) • Frequenza dot clock: 162 MHz o meno
Per segnale YC_BC_R/YP_BP_R	<ul style="list-style-type: none"> • 525i (480i) Orizzontale: 15,75 kHz, Verticale: 60 Hz • 525p (480p) Orizzontale: 31,5 kHz, Verticale: 60 Hz • 750 (720)/60p Orizzontale: 45 kHz, Verticale: 60 Hz • 1125 (1035)/60i Orizzontale: 33,75 kHz, Verticale: 60 Hz • 1125 (1080)/50i Orizzontale: 28,13 kHz, Verticale: 50 Hz • 1125 (1080)/24sF Orizzontale: 27 kHz, Verticale: 48 Hz • 1125 (1080)/30p Orizzontale: 33,75 kHz, Verticale: 30 Hz • 1125 (1080)/50p Orizzontale: 56,25 kHz, Verticale: 50 Hz • I terminali SYNC/HD e VD non supportano SYNC a 3 valori. • 625i (576i) Orizzontale: 15,63 kHz, Verticale: 50 Hz • 625p (576p) Orizzontale: 31,25 kHz, Verticale: 50 Hz • 750 (720)/50p Orizzontale: 37,5 kHz, Verticale: 50 Hz • 1125 (1080)/60i Orizzontale: 33,75 kHz, Verticale: 60 Hz • 1125 (1080)/24p Orizzontale: 27 kHz, Verticale: 24 Hz • 1125 (1080)/25p Orizzontale: 28,13 kHz, Verticale: 25 Hz • 1125 (1080)/60p Orizzontale: 67,5 kHz, Verticale: 60 Hz
Per segnale DVI-D	525i (480i)* ¹ , 625i (576i)* ¹ , 525p (480p), 625p (576p), 750 (720)/60p, 750 (720)/50p, 1125 (1080)/60i, 1125 (1080)/50i, 1125 (1080)/24p, 1125 (1080)/24sF, 1125 (1080)/25p, 1125 (1080)/30p, 1125 (1080)/60p, 1125 (1080)/50p • Risoluzione visualizzabile: da VGA a WUXGA (non interlacciata) • Frequenza dot clock: da 25 MHz a 162 MHz
Per segnale HDMI	525i (480i)* ¹ , 625i (576i)* ¹ , 525p (480p), 625p (576p), 750 (720)/60p, 750 (720)/50p, 1125 (1080)/60i, 1125 (1080)/50i, 1125 (1080)/24p, 1125 (1080)/24sF, 1125 (1080)/25p, 1125 (1080)/30p, 1125 (1080)/60p, 1125 (1080)/50p • Risoluzione visualizzabile: da VGA a WUXGA (non interlacciata) • Frequenza dot clock: da 25 MHz a 162 MHz
Per segnale DisplayPort	525p (480p), 625p (576p), 750 (720)/60p, 750 (720)/50p, 1125 (1080)/60i, 1125 (1080)/50i, 1125 (1080)/24p, 1125 (1080)/24sF, 1125 (1080)/25p, 1125 (1080)/30p, 1125 (1080)/60p, 1125 (1080)/50p • Risoluzione visualizzabile: da VGA a WUXGA (non interlacciata) • Frequenza dot clock: da 25 MHz a 162 MHz

*1 Solo segnale Pixel-Repetition (frequenza dot clock 27,0 MHz)

Nota

- Il segnale di ingresso compatibile DIGITAL LINK è uguale al segnale di ingresso compatibile HDMI.

■ Terminale

Terminale <RGB 1 IN>	1 set, alta-densità D-Sub 15 p (femmina) Segnale RGB 0,7 V [p-p] 75 Ω (SYNC ON GREEN: 1,0 V [p-p] 75 Ω) SYNC/HD TTL ad alta impedenza, compatibile con polarità positiva/negativa automatica VD TTL ad alta impedenza, compatibile con polarità positiva/negativa automatica Segnale YP_BP_R Y: 1,0 V [p-p] incluso segnale di sincronizzazione, P _B P _R : 0,7 V [p-p] 75 Ω
Terminale <RGB 2 IN>	1 set (BNC x 5 (RGB/YP _B P _R /YC _B C _R /YC/VIDEO x 1)) Segnale RGB 0,7 V [p-p] 75 Ω (SYNC ON GREEN: 1,0 V [p-p] 75 Ω) SYNC/HD TTL ad alta impedenza, compatibile con polarità positiva/negativa automatica VD TTL ad alta impedenza, compatibile con polarità positiva/negativa automatica Segnale YP_BP_R Y: 1,0 V [p-p] incluso segnale di sincronizzazione, P _B P _R : 0,7 V [p-p] 75 Ω Segnale Y/C Y: 1,0 V [p-p], C: 0,286 V [p-p] 75 Ω Segnale video Y: 1,0 V [p-p] 75 Ω
Terminale <MONITOR OUT>	1 set, alta-densità D-Sub 15 p (femmina) Segnale RGB 0,7 V [p-p] 75 Ω (SYNC ON GREEN: 1,0 V [p-p] 75 Ω) SYNC/HD TTL ad alta impedenza, polarità positiva/negativa VD TTL ad alta impedenza, polarità positiva/negativa Segnale YP_BP_R Y: 1,0 V [p-p] incluso segnale di sincronizzazione, P _B P _R : 0,7 V [p-p] 75 Ω
Terminale <DVI-D IN>	1 set, DVI-D 24 p, Single link, DVI 1.0 conforme, HDCP compatibile
Terminale <HDMI IN>	1 set, HDMI 19 pin, HDCP compatibile, Deep Color compatibile Segnale audio PCM lineare (Frequenza di campionamento: 48 kHz/44,1 kHz/32 kHz)
Terminale <VIDEO IN>	1 set, jack pin 1,0 V [p-p] 75 Ω
Terminale <DisplayPort IN>	1 set, DisplayPort 20 pin, HDCP compatibile Segnale audio PCM lineare (Frequenza di campionamento: 48 kHz/44,1 kHz/32 kHz)
Terminali <AUDIO IN 1>/<AUDIO IN 2>	1 set ciascuno, mini jack stereo M3 0,5 V [rms], impedenza di ingresso non inferiore a 22 kΩ
Terminale <AUDIO IN 3>	1 set, jack pin x 2 (S-D) 0,5 V [rms], impedenza di ingresso non inferiore a 22 kΩ
Terminale <VARIABLE AUDIO OUT>	1 set, mini jack stereo M3 (uscita monitor, compatibile stereo) 0 V [rms] a 2,0 V [rms] (variabile), impedenza uscita non superiore a 2,2 kΩ
Terminale <SERIAL IN>	D-Sub 9 p, 1 set, RS-232C conforme, per controllo tramite computer
Terminale <REMOTE 1 IN>	Cavo mini jack stereo M3, 1 set, per telecomando (cablato)
Terminale <REMOTE 2 IN>	1 set, D-Sub 9 p, per controllo esterno
Terminale <DIGITAL LINK/LAN>	1 set, RJ-45, per connessione di rete DIGITAL LINK, PLink compatibile, 100Base-TX

Nota

- I numeri di modello degli accessori ordinari e opzionali sono soggetti a modifiche senza preavviso.

Dimensioni

Unità: mm

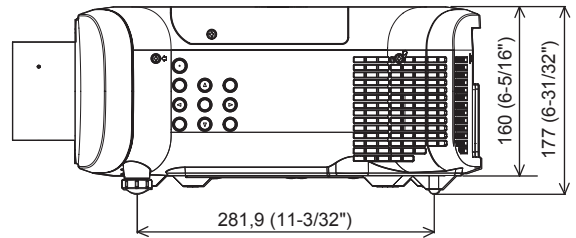
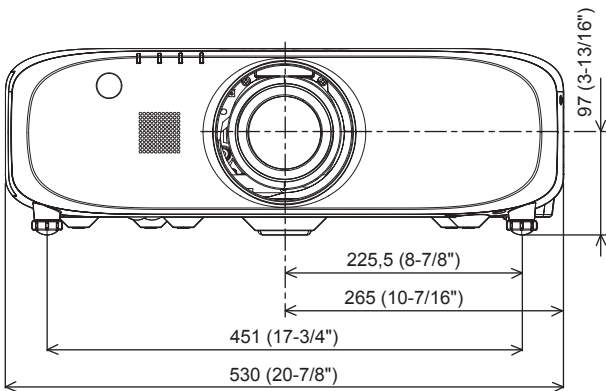
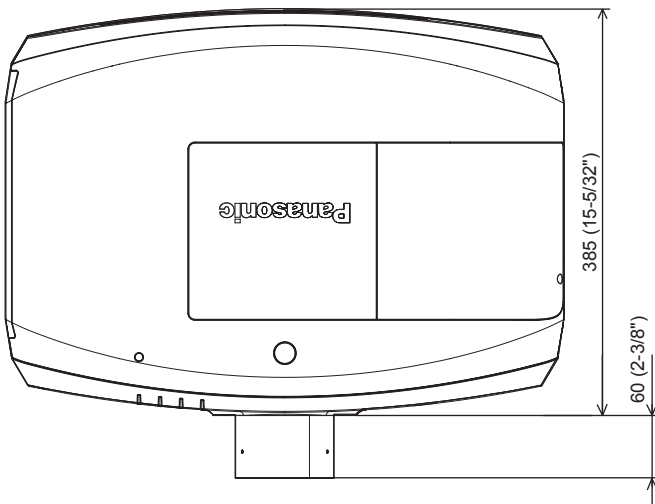

- * Le dimensioni di cui sopra si ottengono quando è collegato l'obiettivo zoom standard.
- * Le dimensioni variano per ciascun prodotto.

Precauzioni per il Supporto di montaggio a soffitto

- Quando si installa il proiettore a soffitto, accertarsi di utilizzare il Supporto di montaggio a soffitto opzionale (Modello n.: ET-PKE200H (per soffitti alti), ET-PKE200S (per soffitti bassi), ET-PKE200B (Staffa di montaggio del proiettore)) specificato da Panasonic Connect Co., Ltd. Il Supporto di montaggio a soffitto (Modello n.: ET-PKE200H (per soffitti alti), ET-PKE200S (per soffitti bassi)) è utilizzato congiuntamente al Supporto di montaggio a soffitto (Modello n.: ET-PKE200B (Staffa di montaggio del proiettore)).
- Quando si installa il proiettore, collegare il filo di prevenzione caduta in dotazione con il Supporto di montaggio a soffitto (Modello n.: ET-PKE200B (Staffa di montaggio del proiettore)).
- Chiedere a un tecnico qualificato di eseguire il lavoro di installazione, tipo nei casi di montaggio del proiettore a soffitto.
- Panasonic Connect Co., Ltd. non si assume alcuna responsabilità per eventuali danni al proiettore derivanti dall'uso di un supporto di montaggio a soffitto non fabbricato da Panasonic Connect Co., Ltd. o dalla scelta di un luogo di installazione non adatto per l'installazione, anche nel caso in cui il proiettore sia ancora coperto da garanzia.
- I prodotti non utilizzati devono essere prontamente rimossi da un tecnico qualificato.
- Usare un cacciavite torsiometrico o una chiave torsiometrica Allen per serrare i bulloni alle coppie di serraggio specificate. Non utilizzare cacciaviti elettrici o avvitatrici a impulso.
- Fare riferimento a Istruzioni per l'uso per dettagli sul Supporto di montaggio a soffitto.
- I numeri di modello degli accessori ordinari e opzionali sono soggetti a modifiche senza preavviso.

Vista inferiore

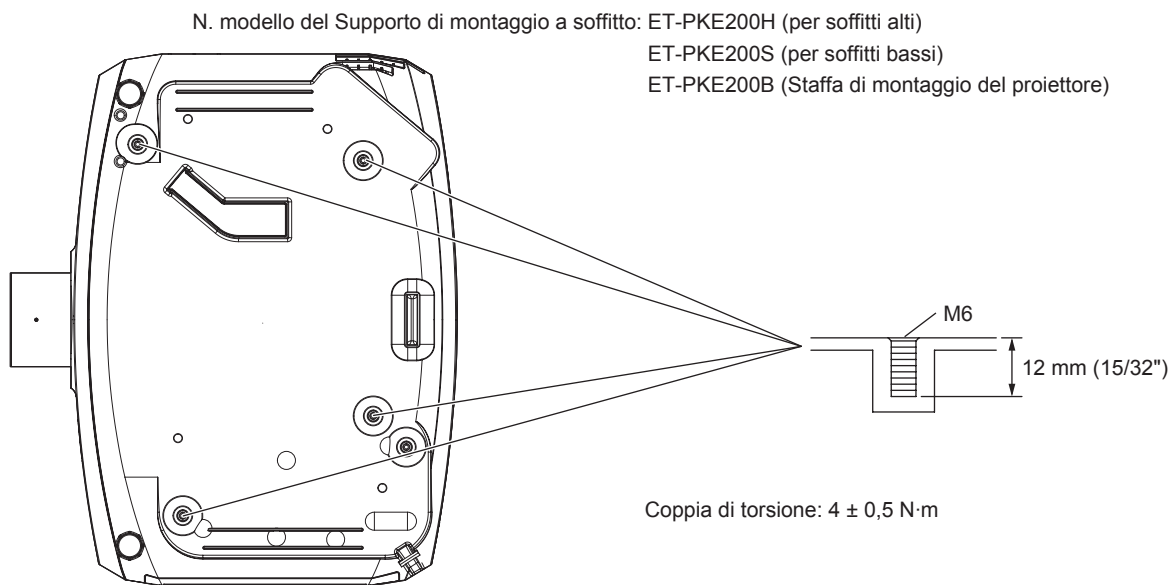

Indice

Video compatibile a sRGB	67
Voce di menu	59
Z	
[ZOOM]	69
[ZOOM DIGITALE]	86

Fabbricato da:

Panasonic Connect Co., Ltd.
4-1-62 Minoshima, Hakata-ku, Fukuoka 812-8531, Giappone

Importatore:

Panasonic Connect Europe GmbH

Rappresentante autorizzato nell'UE:

Panasonic Testing Centre
Winsbergring 15, 22525 Amburgo, Germania

Smaltimento di vecchie apparecchiature e batterie usate**Solo per Unione Europea e Nazioni con sistemi di raccolta e smaltimento**

Questi simboli sui prodotti, sull'imballaggio e/o sulle documentazioni o manuali accompagnanti i prodotti indicano che i prodotti elettrici, elettronici e le batterie usate non devono essere smaltiti come rifiuti urbani ma deve essere effettuata una raccolta separata.

Per un trattamento adeguato, recupero e riciclaggio di vecchi prodotti e batterie usate vi invitiamo a consegnarli agli appositi punti di raccolta secondo la legislazione vigente nel vostro paese.

Con uno smaltimento corretto, contribuirete a salvare importanti risorse e ad evitare i potenziali effetti negativi sulla salute umana e sull'ambiente.

Per ulteriori informazioni su raccolta e riciclaggio, vi invitiamo a contattare il vostro comune.

Lo smaltimento non corretto di questi rifiuti potrebbe comportare sanzioni in accordo con la legislazione nazionale.

**Note per il simbolo batterie (simbolo sotto):**

Questo simbolo può essere usato in combinazione con un simbolo chimico. In questo caso è conforme ai requisiti indicati dalla Direttiva per il prodotto chimico in questione.

Panasonic Connect Co., Ltd.

Web Site : <https://panasonic.net/cns/projector/>

© Panasonic Connect Co., Ltd. 2022

W1113NN4042 -YI