

## Instrucciones de operación Manual de Funciones

Proyector LCD **Para Uso comercial**

Núm. de modelo

PT-EZ580

PT-EW640

PT-EX610

PT-EW540

PT-EX510

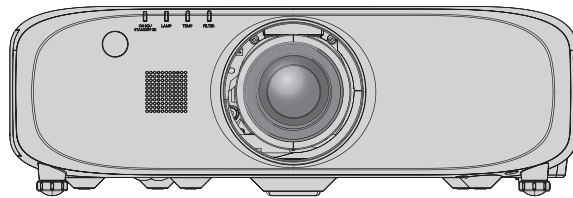

Gracias por comprar este producto Panasonic.

- Este manual está diseñado para productos fabricados a partir de jun. de 2014 y con posterioridad.
- Este manual es común para todos los modelos sin importar los sufijos presentes en el Núm. de modelo.
  - Sin L: Lente de zoom estándar suministrada      Con L: Lente vendida por separado
- Antes de utilizar este producto, lea atentamente las instrucciones y conserve este manual para futuras consultas.
- Antes de usar este producto, asegúrese de leer “Aviso importante de seguridad” (➡ páginas 2 a 7).

# Aviso importante de seguridad

**ADVERTENCIA:** ESTE APARATO DEBE SER CONECTADO A MASA.

**ADVERTENCIA:** Para evitar daños que puedan conducir a incendios o descargas eléctricas, no exponga este aparato a la lluvia ni la humedad.  
Este dispositivo no está diseñado para ser usado en el campo visual directo de lugares de trabajo de presentación visual. Para evitar reflejos incómodos, no debe ser ubicado en el campo visual directo.  
Este equipo no está destinado para ser utilizado en estaciones de trabajo de vídeo según la normativa BildscharbV.

El nivel de presión de sonido en la posición del operador es igual o menor a 70 dB (A) de acuerdo a ISO 7779.

**ADVERTENCIA:**

1. Desconecte la clavija de la toma de corriente cuando no vaya a utilizar el equipo durante un período prolongado de tiempo.
2. Para evitar descargas eléctricas, no retire la cubierta. No existen partes intercambiables en el interior del equipo. Para realizar una revisión, consulte a un Servicio Técnico cualificado.
3. No retire el contacto de puesta a tierra de la clavija de alimentación. Este aparato está equipado con una clavija de alimentación de tres contactos, del tipo conexión a tierra. Esta clavija sólo puede conectarse a una toma de corriente con conexión a tierra. Esta es una característica de seguridad. Si no puede insertar la clavija en la toma de corriente, póngase en contacto con un electricista. Pero no modifique la clavija de manera que no se pueda usar el contacto de conexión a tierra.

**ADVERTENCIA:**

Este es un producto de clase A. En un entorno doméstico este producto podría ocasionar interferencias de radio en cuyo caso el usuario debe tomar las medidas adecuadas.

**PRECAUCIÓN:** Para garantizar la conformidad del equipo, siga las instrucciones de instalación facilitadas. Por ejemplo, debe usar el cable de alimentación suministrado y cables de interfaz blindados al conectar el equipo a un ordenador o dispositivos periféricos. Asimismo, cualquier cambio o modificación no autorizado en este equipo pueden anular la autorización del usuario para utilizar este dispositivo.

Este dispositivo está diseñado para proyectar imágenes en una pantalla u otras superficies y no está pensado como sistema de iluminación interior para entornos domésticos.

Directiva 2009/125/CE

**ADVERTENCIA:** PARA REDUCIR EL RIESGO DE INCENDIO O CHOQUE ELÉCTRICO, NO EXPONGA ESTE PRODUCTO A LA LLUVIA O HUMEDAD.

**ADVERTENCIA:** RIESGO DE DESCARGA ELÉCTRICA, NO ABRIR.



El símbolo de rayo con cabeza de flecha dentro de un triángulo equilátero pretende alertar al usuario de la presencia de un “voltaje peligroso” sin aislar, dentro del recinto del producto que puede ser de suficiente magnitud para constituirse en un riesgo de choque eléctrico a una persona.



El punto de exclamación dentro de un triángulo equilátero pretende alertar al usuario de la presencia de importantes instrucciones de operación y mantenimiento (servicio) en la literatura que acompaña al producto.

### PRECAUCIÓN (Norteamérica/América Central/Sudamérica)

**Fuente de alimentación:** Este proyector está diseñado para operar en 100 V - 240 V, 50 Hz/60 Hz AC, corriente para hogares solamente.

**PRECAUCIÓN:** El cable de energía AC que es suministrado con el proyector como un accesorio puede ser usado solamente para fuentes de energía de hasta 125 V. Si necesita utilizar un voltaje superior a este, deberá obtener un cable de alimentación de 250 V por separado. Si usted usa este cable accesorio en situaciones así, se pueden presentar incendios.

### PRECAUCIÓN (Norteamérica/América Central/Sudamérica)

Este equipo está equipado con un cable de energía tipo tierra con tres clavijas. No retire el contacto de puesta a tierra de la clavija de alimentación. La clavija de alimentación encajará solamente en tomacorriente tipo tierra. Esta es una característica de seguridad. Si no puede insertar la clavija en la toma de corriente, póngase en contacto con un electricista. Pero no modifique la clavija de manera que no se pueda usar el contacto de conexión a tierra.

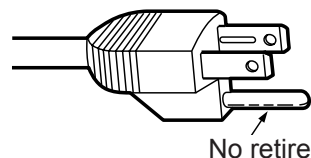

### Nombre del importador y dirección dentro de la Unión Europea

Panasonic Marketing Europe GmbH

Panasonic Testing Center

Winsbergring 15, 22525 Hamburg, Germany

### ADVERTENCIA:

#### ■ ALIMENTACIÓN

**La toma de red o el cortacorriente debe instalarse junto al equipo y debe ser fácilmente accesible cuando ocurran problemas. Si ocurren los siguientes problemas, interrumpa el suministro de energía inmediatamente.**

Si continúa usando el proyector bajo estas condiciones podría producirse un incendio o descargas eléctricas.

- Si penetran objetos extraños o agua dentro del proyector, interrumpa el suministro de energía.
- Si el proyector se cae o la carcasa se rompe, interrumpa el suministro de energía.
- Si nota la presencia de humo, olores o ruidos extraños que salen desde el proyector, interrumpa el suministro de energía.

Contacte con un centro de servicio autorizado para la reparación, y no trate de reparar el proyector usted.

**Durante una tormenta, no toque el proyector ni el cable.**

Podría sufrir golpes eléctricos.

**No haga nada que pueda dañar el cable de alimentación o el enchufe del cable de alimentación.**

Si se usa el cable de alimentación dañado, pueden producirse choques eléctricos, cortocircuitos o un incendio.

- No dañe el cable de alimentación, no le realice ninguna modificación, no lo coloque cerca de objetos calientes, no lo doble excesivamente, no lo tuerza, no tire de él, no coloque objetos pesados sobre él ni lo enrolle.

Pida a un centro de servicio autorizado que realice cualquier reparación necesaria del cable de alimentación.

**Inserte completamente la clavija de alimentación en la toma de corriente y el conector de alimentación en el terminal del proyector.**

Si el enchufe no se inserta correctamente, podrían ocurrir choques eléctricos o sobrecalentamientos.

- No use enchufes que estén dañados ni tomas que no estén bien fijadas en la pared.

**No utilice otro cable que no sea el cable de alimentación suministrado.**

De lo contrario se puede ocasionar descargas eléctricas o un incendio. Si no usa el cable de alimentación suministrado para la conexión a tierra al lado del toma corriente, puede ocasionar descargas eléctricas.

## **ADVERTENCIA:**

### **Limpie regularmente el enchufe del cable de alimentación para evitar la acumulación de polvo.**

El no observar esta medida puede provocar un incendio.

- Si se acumula polvo en el enchufe del cable de alimentación, la humedad resultante puede dañar el aislamiento.
- Si no va a usar el proyector por un largo tiempo, desenchufe el cable de alimentación del tomacorriente de la pared.

Desconecte el enchufe de la toma de corriente y límpielo con un paño seco regularmente.

### **No toque el enchufe o el conector de alimentación con las manos húmedas.**

Si no observa esto podrían producirse descargas eléctricas.

### **No sobre cargue el tomacorriente.**

Si se sobrecarga el suministro de alimentación (por ejemplo, usando demasiados adaptadores), puede producirse un sobrecalentamiento que podría ocasionar un incendio.

## **■ SOBRE EL USO/INSTALACIÓN**

### **No coloque el proyector sobre materiales suaves como alfombras o superficies acolchadas.**

De lo contrario el proyector se puede sobrecalentar, lo que puede causar quemaduras, incendios o daños al proyector.

### **No coloque el proyector en lugares húmedos o con polvo o en lugares donde el proyector pueda entrar en contacto con humo o vapor.**

El uso del proyector en tales condiciones puede ocasionar un incendio, descargas eléctricas o deterioro de componentes. El deterioro de componentes (como los soportes de montaje del techo), puede hacer que se caiga el proyector, si está montado en el techo.

### **No instale este proyector en un lugar que no sea lo suficientemente fuerte como para soportar el peso completo del proyector o encima de una superficie inclinada o poco estable.**

Si no observa esto podría ocasionar que el proyector se desequilibre y caiga, lo cual podría ocasionar daños o heridas graves.

### **No tape los orificios de entrada/salida de aire.**

Esto puede hacer que el proyector se sobrecaliente y causar un incendio o daños al proyector.

- No coloque el proyector en lugares estrechos y con mala ventilación.
- No sitúe el proyector sobre paños o papeles, ya que estos materiales podrían tapan el orificio de entrada de aire.
- Proporcione al menos 1 m (40") de espacio entre cualquier pared u objetos y el orificio de salida de aire, y al menos 50 cm (20") de espacio entre cualquier pared u objetos y el orificio de entrada de aire.

### **No coloque sus manos ni cualquier otro objeto cerca del orificio de salida de aire.**

El hacerlo podría causar quemaduras o dañar sus manos u otros objetos.

- El orificio de salida de aire expulsa aire caliente. No coloque sus manos ni otros objetos cerca del puerto de salida de aire.

### **No mire ni coloque su piel en el rayo de luz emitido por la lente mientras se usa el proyector.**

Esto podría causar quemaduras o pérdida de visión.

- La lente del proyector emite una luz fuerte. No mire ni coloque sus manos directamente en esta luz.
- Tenga mucho cuidado de que los niños no miren directamente la lente. Además, apague la unidad y desconecte la alimentación cuando deje de usar el proyector.

### **Nunca intente modificar o desmontar el proyector.**

Hay alto voltaje dentro del proyector que podría causar un incendio o descargas eléctricas.

- Para cualquier trabajo de inspección, ajuste y reparación, consulte a un centro de servicio autorizado.

### **No proyecte una imagen con la cubierta del lente adjunta.**

Hacerlo podría provocar un incendio.

### **No permita que entren en el interior del proyector objetos de metal, objetos inflamables ni líquidos. No permita que el proyector se moje.**

De lo contrario, se pueden producir cortocircuitos o sobrecalentamiento que podrían causar incendios, descargas eléctricas o fallos de funcionamiento en el proyector.

- No coloque recipientes con líquidos ni objetos de metal cerca del proyector.
- En caso de que entre líquido en el interior del proyector, consulte con su distribuidor.
- Se debe prestar especial atención a los niños.



## **ADVERTENCIA:**

### **Utilice el soporte de techo especificado por Panasonic.**

Utilizando otro soporte de montaje en el techo fuera del indicado resultará en accidentes de caída.

- Conecte el cable de seguridad suministrado al soporte de techo para evitar que el proyector se caiga.

### **El trabajo de instalación (tal como el soporte de techo) debería ser realizado solamente por un técnico calificado.**

Si la instalación no se lleva a cabo y se asegura correctamente, podrían ocurrir lesiones o accidentes, como es el caso de choques eléctricos.

- Asegúrese de utilizar el cable suministrado con el soporte de montaje en el techo como medida de seguridad adicional para evitar la caída del proyector. (Instalar en una ubicación distinta a la del soporte de montaje en el techo.)

## **■ ACCESORIOS**

### **No use o maneje las pilas inadecuadamente, consulte lo siguiente.**

De lo contrario esto podría causar que las baterías tengan pérdidas, se sobrecalienten, exploten o se incendien.

- No use pilas que no sean las especificadas.
- No utilice baterías recargables.
- No desmantele las pilas secas.
- No caliente las pilas ni las coloque en agua o fuego.
- No permita que los terminales + y – de las baterías hagan contacto con objetos metálicos como collares u horquillas.
- No guarde o lleve pilas junto a objetos metálicos.
- Guarde las baterías en una bolsa de plástico y manténgala lejos de los objetos metálicos.
- Cuando inserte las pilas, asegúrese que la polaridad (+ y –) sea la correcta.
- No use pilas nuevas junto con pilas viejas ni mezcle diferentes tipos de pilas.
- No use pilas cuya cubierta externa esté despegada o ausente.

### **Si hay un escape de líquido de pilas, no las toque con las manos, y tome las siguientes medidas en caso de ser necesario.**

- El líquido de las pilas sobre su piel o ropa podría causar la inflamación de la piel o lesiones. Lávese inmediatamente con agua y busque asistencia médica.
- El contacto del líquido de las pilas con sus ojos podría provocar la pérdida de la visión. En éste caso, no se frote sus ojos. Lávese inmediatamente con agua y busque asistencia médica.

### **Al sustituir una lámpara, no retire tornillos que no hayan sido especificados.**

En caso contrario podría sufrir descargas eléctricas, quemaduras o lesiones.

### **No desarme la unidad de lámpara.**

Si la lámpara se rompe, podría provocar lesiones.

### **Sustitución de la lámpara**

La lámpara tiene un presión interna alta. Si no se usa correctamente, podría explotar y causar lesiones o accidentes graves.

- La lámpara puede explotar fácilmente si se golpea contra objetos duros o se cae.
- Antes de sustituir la lámpara, asegúrese de desactivar la alimentación y desconecte la clavija de alimentación de la toma de corriente. Caso contrario se pueden producir choques eléctricos o explosiones.
- Cuando sustituya la lámpara, desconecte la alimentación y deje que la lámpara se enfríe durante al menos una hora antes de manipularla, de lo contrario, puede causarle quemaduras.

### **No utilice el cable de alimentación suministrado con dispositivos que no sean este proyector.**

- Si utiliza el cable de alimentación suministrado con dispositivos distintos de este proyector, se pueden producir cortocircuitos o sobrecalentamiento que podrían causar un incendio o descargas eléctricas.

### **Mantenga alejados a los niños de las baterías.**

Si los ingiriesen de forma accidental podrían sufrir daños físicos.

- Si son ingeridas, busque atención médica de inmediato.

### **Retire rápidamente las pilas agotadas del mando a distancia.**

- Si las deja en la unidad, las pilas podrían sufrir fugas de líquido o podrían sobrecalentarse o explotar.

### **Asegúrese de utilizar la lente de zoom estándar suministrada con el proyector o la lente de proyección especificada (opcional).**

En caso de no cumplir con ello se puede provocar un sobrecalentamiento, y causar un incendio, quemaduras o un mal funcionamiento del proyector.

## PRECAUCIÓN:

### ■ ALIMENTACIÓN

**Cuando desconecte el cable asegúrese de sostener el enchufe y el conector de energía.**

Si el cable mismo es halado, el cable puede dañarse, e incendios, cortocircuitos o choque eléctricos serios pueden producirse.

**Cuando no use el proyector por un período de tiempo prolongado, desconecte la clavija de alimentación de la toma de corriente de la pared.**

De lo contrario, podría producirse un incendio o una descarga eléctrica.

**Desconecte el enchufe de alimentación de la toma de pared antes de llevar a cabo cualquier tarea de limpieza y sustitución de la unidad.**

De lo contrario, podría producirse una descarga eléctrica.

### ■ SOBRE EL USO/INSTALACIÓN

**No coloque ningún objeto pesado encima del proyector.**

Si no observa esto podría ocasionar que el proyector se desequilibre y caiga, lo cual podría ocasionar daños o heridas. El proyector resultaría dañado o deformado.

**No se apoye sobre éste proyector.**

Usted se podría caer y herirse, y el aparato se podría dañar.

- Tenga mucho cuidado que los niños no se paren o sienten encima del proyector.

**No coloque el proyector en ubicaciones excesivamente calientes.**

El hacerlo provocará que la cubierta externa o que los componentes internos se deterioren, o podría causar un incendio.

- Tenga mucho cuidado con las ubicaciones expuestas a la luz directa del sol o a las que estén cerca de calentadores.

**No coloque sus manos en las aberturas junto al lente óptico, mientras esté moviendo los lentes.**

El no observar esto puede resultar en un accidente.

**No permanezca delante de la lente mientras el proyector está siendo utilizado.**

Hacerlo podría dañar y quemar la ropa.

- La lente del proyector emite una luz muy intensa.

**No coloque objetos delante de la lente mientras el proyector está siendo utilizado.**

Hacerlo podría dañar el objeto y hacer que el equipo funcione incorrectamente.

- La lente del proyector emite una luz muy intensa.

**Cuando desconecte el cable de alimentación, sujete el enchufe, no el cable.**

Si se tira del cable de alimentación mismo, el cable se dañará, lo cual podría ocasionar un incendio, cortocircuitos o choques eléctricos serios.

**Si cuelga proyector del techo, mantenga los tornillos y el cable sin contacto con las partes metálicas del techo.**

El contacto con partes metálicas dentro del techo puede provocar una descarga eléctrica.

### ■ ACCESORIOS

**No use la unidad de lámpara vieja.**

Si la usa puede provocar que la lámpara explote.

**Si la lámpara se rompe, ventile la habitación inmediatamente. No toque ni se acerque a la cara las piezas rotas.**

No seguir esta instrucción puede hacer que el usuario absorba el gas que se ha liberado al romperse la lámpara y que contiene casi la misma cantidad de mercurio que las lámparas fluorescentes y las piezas rotas pueden provocar lesiones.

- Si cree que ha absorbido el gas o que le ha entrado gas en la boca o en los ojos, busque asistencia médica inmediatamente.
- Pida a su proveedor que sustituya la lámpara y que compruebe el interior del proyector.

**Si no va a utilizar el proyector durante un período de tiempo prolongado, extraiga las baterías del mando a distancia.**

En caso contrario, provocaría la fuga, sobrecalentamiento, incendio o explosión de las baterías, lo cual podría causar un incendio o la contaminación del área circundante.

**PRECAUCIÓN:**

■ **MANTENIMIENTO**

**No coloque la unidad de filtro de aire mientras esté húmeda.**

De lo contrario, se podrían producir descargas eléctricas o fallos de funcionamiento.

- Después de limpiar las unidades de filtro de aire, séquelas bien antes de volver a colocarlas.

**Pida a su distribuidor que realice la limpieza en el interior del proyector una vez al año.**

El uso continuo cuando se haya acumulado el polvo en el interior del proyector podría producir incendios.

- Pregunte a su distribuidor sobre los cargos de limpieza.



**Para retirar las pilas**

**Pilas del mando a distancia**

**1. Pulse la guía y levante la tapa.**

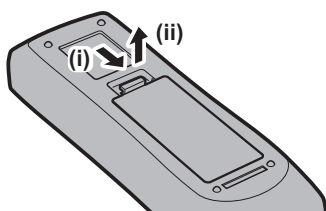

**2. Retire las pilas.**

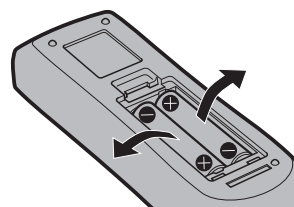

---

## ■ Marcas comerciales

- Windows, Windows Vista y Internet Explorer son marcas comerciales registradas o marcas comerciales de Microsoft Corporation en Estados Unidos y en otros países.
- Mac, Mac OS, OS X y Safari son marcas comerciales de Apple Inc., registradas en Estados Unidos y en otros países.
- PJLink™ es una marca comercial registrada o una marca comercial pendiente de registro en Japón, Estados Unidos y en otros países y regiones.
- HDMI, el logotipo de HDMI y High-Definition Multimedia Interface son marcas comerciales o marcas comerciales registradas de HDMI Licensing LLC en Estados Unidos y en otros países.
- VESA y DisplayPort son marcas comerciales o marcas comerciales registradas de Video Electronics Standards Association.
- RoomView y Crestron RoomView son marcas comerciales registradas de Crestron Electronics, Inc. Crestron Connected™ y Fusion RV son marcas comerciales de Crestron Electronics, Inc.
- Adobe, Adobe Flash Player y Adobe Reader son marcas comerciales o marcas comerciales registradas de Adobe Systems Inc. en Estados Unidos y/o en otros países.
- Algunas de las fuentes usadas en el menú en pantalla son las fuentes de mapas de bits de Ricoh, creadas y comercializadas por Ricoh Company, Ltd.
- Todos los demás nombres, nombres de empresas y nombres de productos citados en este manual son marcas comerciales o marcas comerciales registradas de sus respectivos propietarios.  
Los símbolos ® y ™ no se utilizan en este manual.

## ■ Ilustraciones de este manual

- Las ilustraciones del proyector, la pantalla y otras partes pueden no coincidir exactamente con el producto real.
- Las imágenes que se muestran son ilustraciones del PT-EZ580 en el presente manual; otros modelos disponen de sus propias características y pueden diferir de éstas.

## ■ Páginas de referencia

- Las páginas de referencia de este manual se indican de la siguiente forma: (➔ página 00).

## ■ Terminología

- En este manual, el accesorio “Unidad de mando a distancia inalámbrico/alámbrico” se refiere como “Mando a distancia”.

## Características del proyector

### Alta luminancia y contraste elevado

- ▶ Una alta luminosidad\*1 y un alto contraste\*2 (excepto PT-EW540, PT-EX510) se consiguen por medio de un sistema óptico único y un sistema de lámparas dinámicas.

\*1 6 200 lm para PT-EX610, 5 800 lm para PT-EW640, 5 400 lm para PT-EZ580, 5 300 lm para PT-EX510 y 5 000 lm para PT-EW540.

\*2 5 000:1 para PT-EZ580, PT-EW640 y PT-EX610, 2 000:1 para PT-EW540 y PT-EX510.

### Configuración fácil y altamente flexible

- ▶ Su instalación fácil y altamente flexible se consigue por medio de una función de cambio de lentes eléctricas y una línea de varias lentes opcionales.

### Costes de mantenimiento reducidos

- ▶ Los costes de mantenimiento se reducen gracias a un filtro con una gran vida útil y a un intervalo de sustitución de la lámpara recomendado de 4 500 H\*1.

\*1 Cuando [ALIM.LÁMPARA] se establece en [ECO] Este tiempo corresponde al tiempo de sustitución, y no al tiempo de garantía.

### Reducción del consumo de energía gracias a la función ECO

- ▶ La alimentación de la lámpara se optimiza según la imagen de entrada.\*1 El consumo de energía también se reduce optimizando la alimentación de la lámpara según el brillo del lugar de instalación, el estado de las señales de entrada y el estado del silenciamiento de vídeo.\*2

\*1 Cuando [ALIM.LÁMPARA] se establece en [AUTO]

\*2 Cuando [AJUSTES 'ECO'] se establece en [S]

## Pasos rápidos

Para obtener más información, consulte las páginas correspondientes.

1. **Configurar el proyector.**  
(⇒ página 27)



2. **Coloque la Lente de proyección.**  
(⇒ página 35)



3. **Conectarlo con dispositivos externos.**  
(⇒ página 36)



4. **Conectar el cable de alimentación.**  
(⇒ página 42)



5. **Encender el proyector.**  
(⇒ página 43)



6. **Realizar los ajustes iniciales.**  
(⇒ página 44)

- Realice este paso cuando encienda el proyector por primera vez tras su adquisición.



7. **Seleccionar la señal de entrada.**  
(⇒ página 49)



8. **Ajustar la imagen.**  
(⇒ página 49)

# Contenido

Asegúrese de leer “Aviso importante de seguridad” desde la página 2.

<b>Aviso importante de seguridad</b> .....	<b>2</b>	<b>Proyectando</b> .....	<b>49</b>
<b>Capítulo 1 Preparativos</b>		Selección de la señal de entrada.....	49
<b>Precauciones respecto al uso</b> .....	<b>14</b>	Ajuste del enfoque, del zoom y del desplazamiento.....	49
Precauciones durante el transporte.....	14	Movimiento de la lente a la posición inicial.....	50
Precauciones durante la instalación.....	14	Margen de ajuste mediante el desplazamiento de la posición de la lente (desplazamiento óptico).....	50
Seguridad.....	16	<b>Uso del mando a distancia</b> .....	<b>51</b>
DIGITAL LINK.....	16	Cambio de entrada.....	51
Precauciones durante el uso.....	17	Uso del botón SHUTTER/AV MUTE.....	51
Desecho.....	17	Utilización de la función de silencio.....	52
Accesorios.....	18	Ajuste del volumen.....	52
Accesorios opcionales.....	19	Utilización de la función congelado.....	52
<b>Acerca de su proyector</b> .....	<b>20</b>	Utilización de la función de visualización de menú en pantalla.....	53
Mando a distancia.....	20	Utilización de la función de temporizador de la presentación.....	53
Cuerpo del proyector.....	21	Utilización de la función de ajuste automático.....	53
<b>Uso del mando a distancia</b> .....	<b>24</b>	Utilización de la función de corrección de la distorsión trapezoidal.....	54
Inserción y extracción de las pilas.....	24	Utilización de la función de zoom digital.....	54
Ajuste del número de ID del mando a distancia.....	24	Cambio de la relación de aspecto de la imagen.....	54
Conexión al proyector con un cable.....	25	Utilización de la función P IN P.....	55
<b>Capítulo 2 Primeros pasos</b>		Utilización del botón de función.....	55
<b>Configuración</b> .....	<b>27</b>	Utilización de la función de estado.....	55
Modo de la instalación.....	27	Utilización de la función gestión ECO.....	55
Piezas para el montaje en el techo (opcional).....	27	<b>Capítulo 4 Ajustes</b>	
Tamaño de la imagen proyectada clasifica y distancia focal.....	28	<b>Navegación por los menús</b> .....	<b>57</b>
Ajuste del pie ajustable.....	34	Navegación a través del menú.....	57
<b>Extracción/montaje de la Lente de proyección</b> .....	<b>35</b>	Menú principal.....	58
Extracción de la Lente de proyección.....	35	Sub-menú.....	59
Montaje de la Lente de proyección.....	35	<b>Menú [IMAGEN]</b> .....	<b>62</b>
<b>Conexiones</b> .....	<b>36</b>	[MODO DE IMAGEN].....	62
Antes de realizar las conexiones.....	36	[CONTRASTE].....	62
Ejemplo de conexión: equipo AV.....	38	[BRILLO].....	63
Ejemplo de conexión: ordenadores.....	38	[COLOR].....	63
Ejemplo de conexión: cable transmisor de par trenzado.....	39	[TINTE].....	63
<b>Capítulo 3 Operaciones básicas</b>		[TEMPERATURA COLOR].....	63
<b>Encender/apagar el proyector</b> .....	<b>42</b>	[GAMMA].....	65
Conexión del cable de alimentación.....	42	[DEFINICION].....	65
Indicador de alimentación.....	42	[REDUCCIÓN DE RUIDO].....	65
Encendido del proyector.....	43	[IRIS].....	65
Cuando se muestra la pantalla de configuración inicial.....	44	[DAYLIGHT VIEW].....	66
Ajustes y selecciones.....	47	[SELECTOR DEL SISTEMA].....	66
Apagado del proyector.....	48	Vídeo compatible con sRGB.....	67
Función de apagado directo.....	48		



## Contenido

<b>Menú [POSICIÓN]</b> .....	<b>68</b>	<b>Menú [PATRÓN DE PRUEBA]</b> .....	<b>101</b>
[CAMBIO].....	68	[PATRÓN DE PRUEBA].....	101
[ASPECTO].....	68	<b>Menú [LISTA DE SEÑALES REGISTRADAS]</b> .....	<b>102</b>
[ZOOM].....	69	Registro de nuevas señales.....	102
[FASE RELOJ].....	70	Cambio de nombre de la señal registrada.....	102
[KEYSTONE].....	70	Expansión del rango de bloqueo de señal.....	102
<b>Menú [MENÚ AVANZADO]</b> .....	<b>72</b>	Protección de la señal registrada.....	103
[DIGITAL CINEMA REALITY].....	72	Eliminación de la señal registrada.....	103
[BORRADO].....	72	Mem. secundaria.....	104
[RESOLUCIÓN DE ENTRADA].....	73	<b>Menú [SEGURIDAD]</b> .....	<b>105</b>
[POSICIÓN DE FIJACIÓN].....	73	[CONTRASEÑA DE SEGURIDAD].....	105
[RASTER POSITION].....	74	[CAMBIO DE CONTRASEÑA DE	
<b>Menú [PANTALLA DE IDIOMA(LANGUAGE)]</b> .....	<b>75</b>	SEGURIDAD].....	105
Cambio del idioma de visualización.....	75	[AJUSTE DE PANTALLA].....	106
<b>Menú [OPCION DISPLAY]</b> .....	<b>76</b>	[CAMBIAR TEXTO].....	106
[AJUSTE DEL COLOR].....	76	[BLOQUEO MENÚ].....	106
[CORRECCIÓN DEL COLOR].....	76	[CONTRASEÑA BLOQ. MENÚ].....	107
[AJUSTE PANTALLA].....	77	[CONTROL DE INICIO DE DISPOSITIVO].....	107
[SEÑAL AUTOMÁTICA].....	77	<b>Menú [RED]</b> .....	<b>108</b>
[AUTO AJUSTE].....	77	[MODO DIGITAL LINK].....	108
[RGB IN].....	78	[AJUSTE DIGITAL LINK].....	108
[DVI-D IN].....	79	[ESTADO DIGITAL LINK].....	109
[HDMI IN].....	79	[NETWORK SETUP].....	109
[DIGITAL LINK IN].....	80	[NETWORK CONTROL].....	110
[DisplayPort IN].....	80	[ESTADO NETWORK].....	110
[MENU EN PANTALLA].....	81	[DIGITAL INTERFACE BOX].....	110
[AJUSTES CLOSED CAPTION] (sólo con la		Conexiones de red.....	111
señal de entrada NTSC o 480i YC <sub>B</sub> C <sub>R</sub> ).....	82	Conexión de un cable transmisor de par	
[COLOR FONDO].....	83	trenzado.....	111
[LOGO INICIAL].....	83	Acceso desde el explorador web.....	112
[AJUSTES DE OBTURADOR].....	83		
[PRESENTACIÓN TEMPORIZADA].....	84		
[CONGELADO].....	85		
[ZOOM DIGITAL].....	86		
<b>Menú [SETUP PROYECTOR]</b> .....	<b>87</b>		
[ID DEL PROYECTOR].....	87		
[MÉTODO DE PROYECCIÓN].....	87		
[AJUSTES 'ECO'].....	87		
[HORARIO].....	89		
[ENTRADA DE INICIO].....	91		
[RS-232C].....	91		
[REMOTE2 MODO].....	93		
[BOTÓN DE FUNCIÓN].....	93		
[AJUSTE SONIDO].....	93		
[ESTADO].....	95		
[FECHA Y HORA].....	96		
[GUARDAR DATOS USUARIO].....	97		
[CARGAR DATOS USUARIO].....	97		
[INICIALIZAR].....	98		
[CONTRASEÑA DE SERVICIO].....	98		
<b>Menú [P IN P]</b> .....	<b>99</b>		
Uso de la función P IN P.....	99		

## Capítulo 5 Mantenimiento

<b>Indicadores de lámpara/temperatura/filtro</b> .....	<b>129</b>
Cuando un indicador se enciende.....	129
<b>Mantenimiento/Sustitución</b> .....	<b>131</b>
Antes de realizar operaciones de	
mantenimiento/sustitución.....	131
Mantenimiento.....	131
Reemplazo de la unidad.....	133
<b>Solución de problemas</b> .....	<b>136</b>

## Capítulo 6 Apéndice

<b>Información técnica</b> .....	<b>139</b>
Protocolo PLink.....	139
Comandos de control mediante LAN.....	140
Terminal <SERIAL IN>.....	142
Terminal <REMOTE 2 IN>.....	145
Lista de combinación de pantalla de dos	
ventanas.....	147
Operaciones de [CONTRASEÑA BLOQ.	
MENÚ].....	148
Lista de señales compatibles.....	148



## Contenido

---

Especificaciones .....	151
Dimensiones .....	154
Precauciones respecto al Soporte de montaje en el techo .....	155
Índice .....	156

# Capítulo 1 Preparativos

---

Este capítulo presenta información útil o comprobaciones que debe realizar antes de utilizar el proyector.

# Precauciones respecto al uso

## Precauciones durante el transporte

- Si ha adquirido el proyector con la lente de zoom estándar, retire el protector de la lente antes de utilizarla y guárdelo para más adelante. Al transportar el proyector, mueva la lente a la posición inicial y conecte el amortiguador de la lente y la cubierta de la lente.

Si ha adquirido el proyector con la lente por separado, retire la cubierta de la zona de la lente antes de utilizarla y guárdela para más adelante. Al transportar el proyector, sitúe la lente de proyección en la posición inicial, retire la Lente de proyección y coloque la cubierta de la zona de la lente.

Para obtener información sobre los pasos para mover la lente a la posición inicial, consulte “Movimiento de la lente a la posición inicial” (➔ página 50).

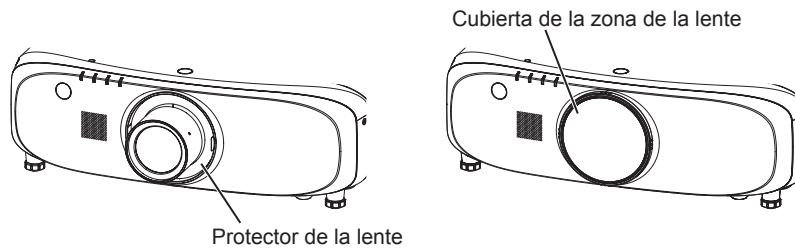

- Durante el transporte del proyector, sujételo con firmeza por su parte inferior y evite vibraciones e impactos excesivos, ya que los componentes internos podrían dañarse provocando problemas de funcionamiento.
- No transporte el proyector con el pie ajustable extendido. De lo contrario, podría dañarlo.

## Precauciones durante la instalación

### ■ No instale el proyector al aire libre.

El proyector ha sido diseñado solo para su uso en interiores.

### ■ No instale el proyector en los siguientes lugares.

- En lugares donde pueden producirse vibraciones e impactos, como en un coche o vehículo: la exposición a estos entornos puede producir daños en los componentes internos y problemas de funcionamiento.
- Cerca de la salida de un acondicionador de aire: dependiendo de las condiciones de uso, la pantalla podría parpadear en algunos casos debido al aire caliente procedente del orificio de salida de aire o debido al aire caliente o frío. Asegúrese de que la salida del proyector o de cualquier otro equipo, o que el aire procedente del acondicionador de aire, no esté dirigida hacia la parte delantera del proyector.
- Lugares con fluctuaciones importantes de la temperatura, como luces cercanas (lámparas de estudio): hacerlo puede reducir la vida útil de la lámpara o provocar la deformación del gabinete externo debido al calor, lo que puede provocar problemas de funcionamiento.

La temperatura ambiental de operación del proyector debe estar entre 0 °C (32 °F) y 45 °C (113 °F) al usarlo en altitudes inferiores a 1 400 m (4 593') sobre el nivel del mar, y entre 0 °C (32 °F) y 40 °C (104 °F) al usarlo en altitudes superiores (entre 1 400 m (4 593') y 2 700 m (8 858') sobre el nivel del mar).

- Cerca de líneas de alimentación de alta tensión o motores: estas instalaciones pueden interferir en el funcionamiento del proyector.

### ■ Asegúrese de preguntar a un técnico especializado o a su distribuidor si va a instalar el proyector en el techo.

Se requiere el Soporte de montaje en el techo opcional.

Núm. de modelo: ET-PKD120H (para techos altos), ET-PKD120S (para techos bajos), ET-PKE300B (Abrazadera de montaje del proyector)\*1

o

Núm. de modelo: ET-PKE200H (para techos altos), ET-PKE200S (para techos bajos), ET-PKE200B (Base de montaje del proyector)\*1

\*1 Asegúrese de leer “Precauciones respecto al Soporte de montaje en el techo” (➔ página 155)

### ■ Deje que un técnico especializado o su distribuidor instale el cableado para la conexión de DIGITAL LINK. (Sólo para PT-EZ580, PT-EW640 y PT-EX610)

La imagen y el sonido pueden interrumpirse si la transmisión a través del cable no es correcta a causa de una instalación inadecuada.

## ■ Es posible que el proyector funcione incorrectamente si recibe ondas radioeléctricas fuertes provenientes de la estación emisora o la radio.

Si hay algún centro o equipo que emita ondas radioeléctricas fuertes cerca del sitio de instalación, instale el proyector en un lugar suficientemente alejado de la fuente de ondas radioeléctricas. También puede envolver el cable LAN conectado al terminal <DIGITAL LINK/LAN>\*1 con un trozo de papel de aluminio o con un tubo metálico conectado a tierra por ambos extremos.

\*1 Para PT-EZ580, PT-EW640 y PT-EX610; la terminal <LAN> es para PT-EW540 y PT-EX510

## ■ Lente de proyección

Asegúrese de utilizar la lente de zoom estándar (para un mayor brillo) suministrada con el proyector o la lente de proyección especificada (opcional). La lente de zoom estándar suministrada con la serie PT-EZ570, la serie PT-EW630, la serie PT-EW530, la serie PT-EX600, la serie PT-EX500 es diferente de la lente de este proyector. Su utilización puede provocar errores de funcionamiento o daños. No la utilice.

La lente de zoom estándar que se suministra con el proyector es para un mayor brillo, y la lente "Standard Lens for HighBrightness" está indicada para dicha lente.

## ■ Ajuste del enfoque

La lente de proyección se ve influenciada térmicamente por la luz de la fuente luminosa, lo que hace que el enfoque sea inestable durante el período inmediatamente posterior al encendido. Antes de ajustar el enfoque del lente, espere por lo menos 30 minutos con la imagen proyectada.

## ■ No instale el proyector en elevaciones de 2 700 m (8 858') o más alto sobre nivel del mar.

De lo contrario, podría acortarse la vida del producto y provocar un funcionamiento incorrecto.

## ■ No utilice el proyector inclinado hacia la derecha o hacia la izquierda.

Utilizar el proyector con un ángulo vertical superior a 15° podría acortar la vida útil del producto o provocar un funcionamiento incorrecto.

## ■ Precauciones al configurar el proyector

- Si va a instalar y usar el proyector con un método de instalación distinto a la instalación de pie en el suelo con el pie ajustable, fíjelo con los cuatro orificios (superior izquierdo, superior derecho, inferior izquierdo e inferior derecho) para el montaje en el techo (como se muestra en la figura).

(Diámetro del tornillo: M6, profundidad de la rosca en el interior: 12 mm (15/32"), par de torsión:  $4 \pm 0,5$  N·m)

Evite dejar espacios entre la superficie de fijación y los orificios de tornillo para el montaje en el techo en la base del proyector, por ejemplo, insertando separadores (metálicos) entre ellos.

Orificios de tornillo para el montaje en el techo (M6)

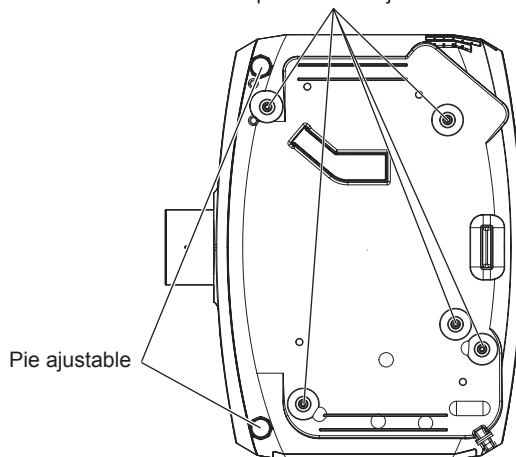

Posiciones de los orificios de tornillo para el montaje en el techo y uso de pie ajustable

- Utilice los pies ajustables solo si va a colocar el proyector en el suelo y para ajustar el ángulo. Si lo usa para otros propósitos, podría dañar el proyector.
- No apile proyectores unos encima de otros.
- No utilice el proyector sujetándolo por la parte superior.
- No utilice el proyector inclinado en un ángulo superior a  $\pm 15^\circ$  desde el plano horizontal.
- No bloquee los puertos de ventilación (entrada y salida) del proyector.

- Evite que el aire caliente o frío procedente de un sistema de aire acondicionado sople directamente hacia los puertos de ventilación (entrada y salida) del proyector.

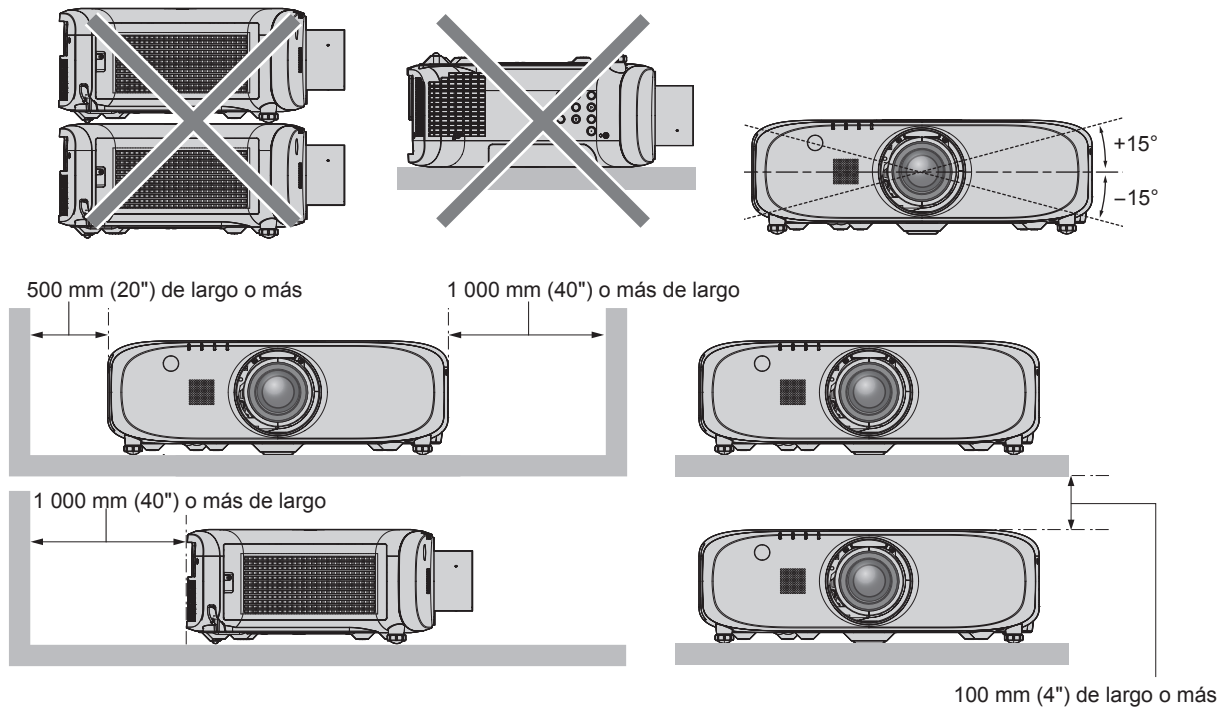

- No instale el proyector en un espacio reducido.

Al instalar el proyector en un espacio confinado, garantice el aire acondicionado o la ventilación por separado. El calor de salida podría acumularse si la ventilación no es suficiente, lo que activaría el circuito de protección del proyector.

## Seguridad

Al usar este producto, tome medidas de seguridad contra los siguientes incidentes.

- Filtración de información personal a través de este producto
  - Uso no autorizado de este producto por parte de un tercero
  - Interferencia o parada de este producto por parte de un tercero
- Tome suficientes medidas de seguridad. (➔ páginas 105, 124)
- Procure que su contraseña sea tan difícil de adivinar como sea posible.
  - Cambie su contraseña periódicamente.
  - Panasonic Corporation o sus compañías afiliadas nunca le pedirá su contraseña directamente. No revele su contraseña en caso de que reciba peticiones semejantes.
  - La conexión de red debe protegerse con un cortafuegos, etc.
  - Especifique una contraseña para el control web y limite el número de usuarios que pueden iniciar sesión.

## DIGITAL LINK

(Sólo para PT-EZ580, PT-EW640 y PT-EX610)

“DIGITAL LINK” es una tecnología que utiliza un cable transmisor de par trenzado para transmitir señales de vídeo, audio, Ethernet y de control en serie.

El proyector utiliza la Caja de interfaz digital opcional (núm. del modelo: ET-YFB100G), y el “transmisor XTP” de Extron Electronics. Para obtener información acerca del cable transmisor de par trenzado de otros fabricantes que se puede utilizar con este proyector, visite el sitio web de Panasonic (<http://panasonic.net/avc/projector/>). Tenga en cuenta que la operación de verificación de los dispositivos de otros fabricantes se ha hecho según los elementos especificados por Panasonic Corporation y no todas se han verificado. En caso de problemas de funcionamiento o rendimiento provocados por dispositivos de otros fabricantes, póngase en contacto directamente con ellos.

## Precauciones durante el uso

### ■ Para obtener una buena calidad de imagen

- Para ver una imagen bonita en un contraste más alto, prepare un ambiente apropiado. Cierre las cortinas o persianas y apague cualquier luz que esté cerca de la pantalla para evitar que la luz del exterior, o la proveniente de luces interiores, se refleje en ella.

### ■ No toque la superficie de la Lente de proyección con las manos desnudas.

Si la superficie de la Lente de proyección se ensucia a causa de huellas dactilares o cualquier otra cosa, el fenómeno se ampliará y proyectará en la pantalla.

Conecte la cubierta de la lente suministrada con el proyector o la Lente de proyección opcional cuando no utilice el proyector.

### ■ Panel LCD

- El panel LCD es de alta precisión. Tenga en cuenta que, en casos excepcionales, podrían faltar píxeles de alta precisión o permanecer siempre encendidos. Tenga presente que dicho fenómeno no indica un mal funcionamiento. Si se proyectan imágenes fijas durante mucho tiempo, una imagen residual puede permanecer en el panel LCD. Tenga en cuenta que la imagen residual puede no desaparecer.

### ■ Piezas ópticas

Cuando la temperatura ambiental de operación es alta o en entornos con una gran presencia de polvo, humo de tabaco, etc., el ciclo de sustitución del panel LCD, de las placas polarizadas y de otras piezas ópticas puede ser más corto incluso si se ha utilizado durante menos de un año. Póngase en contacto con su distribuidor para obtener más detalles.

### ■ No mueva el proyector ni lo someta a vibraciones o impactos mientras esté en funcionamiento.

De lo contrario, podría acortarse la vida del motor integrado.

### ■ Lámpara

La fuente luminosa del proyector es una lámpara de mercurio de alta presión.

Una lámpara de mercurio de alta presión tiene las siguientes características.

- La luminancia de la lámpara disminuirá con el tiempo de uso.
- La lámpara puede estallar con un fuerte sonido o acortarse su vida útil debido a un golpe, roturas o degradación debido a la acumulación de tiempo de uso.
- La vida útil de la lámpara varía considerablemente dependiendo de las diferencias individuales y de las condiciones de uso. Particularmente, el uso continuado durante 12 horas o más y el encendido/apagado frecuente de la alimentación deterioran considerablemente la lámpara y afectar su ciclo de vida.
- En raras ocasiones, las lámparas podrían estallar al poco tiempo de iniciar la proyección.
- El riesgo de explosión aumenta cuando la lámpara se usa más allá del tiempo de reemplazo. Asegúrese de reemplazar la unidad de la lámpara regularmente.  
("Cuándo se debe reemplazar la unidad de lámpara" (➔ página 133), "Cómo sustituir la unidad de la lámpara" (➔ página 134))
- Si la lámpara explota, el gas del interior de la lámpara se liberará en forma de humo.
- Se recomienda que guarde la Unidad de reemplazo de la lámpara en caso de que se presente alguna contingencia.

### ■ Conexiones con ordenadores y dispositivos externos

- Al conectar un ordenador o un dispositivo externo, lea este manual cuidadosamente en relación con la utilización de los cables eléctricos y los cables blindados.

## Desecho

Para desechar el producto, pregunte a la autoridad local competente o a su distribuidor para saber cuál es el método de desecho correcto.

La lámpara contiene mercurio. Al desechar las unidades de lámpara usadas, contacte a su autoridad local o a su comerciante para un método de desecho correcto.

## Accesorios

Asegúrese de que se suministran los siguientes accesorios con su proyector. Los números indicados entre < > especifican el número de accesorios.

### Unidad de mando a distancia inalámbrico/alámbrico <1>

(N2QAYA000063)

Para PT-EZ580, PT-EW640 y PT-EX610

(N2QAYA000081)

Para PT-EW540 y PT-EX510



### Cubierta de la zona de la lente <1>

(Solamente modelos opcionales de lente)

(Colocada en el proyector en el momento de la compra)  
(6103619194)

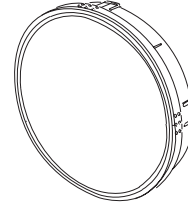

### Cubierta de la lente <1>

(Solamente modelos con lente)

(6103626291)

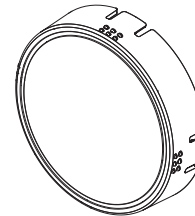

### Cable de alimentación

(TXFSX01RXQZ)

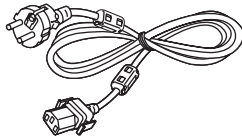

(TXFSX01RWDZ)

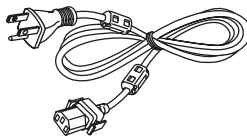

(TXFSX01RXRZ)

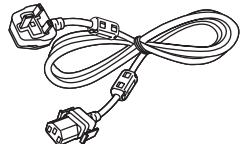

### CD-ROM <1>

(TXFQB02VLR5)

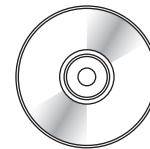

### Pila AAA/R03 o AAA/LR03 <2>

(Para la unidad del mando a distancia)

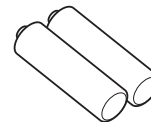

## Atención

- Después de desembalar el proyector, deseche correctamente la tapa del cable de alimentación y el material de embalaje.
- No utilice el cable de alimentación suministrado para dispositivos que no sean este proyector.
- Si faltan accesorios, consulte con su distribuidor.
- Almacene las piezas pequeñas de forma correcta y manténgalas fuera del alcance de niños pequeños.

## Nota

- El tipo y el número de los cables de alimentación suministrados varían dependiendo del país en el que compró el producto.
- Los números de modelo de los accesorios están sujetos a cambio sin previo aviso.

## Contenido del CD-ROM suministrado

El contenido del CD-ROM suministrado es el siguiente.

Instrucciones/lista (PDF)	Instrucciones de operación – Manual de Funciones
	Multi Projector Monitoring & Control Software Instrucciones de operación
	Logo Transfer Software Instrucciones de operación
List of Compatible Projector Models	Esta lista enumera los proyectores compatibles con el software incluido en el CD-ROM y sus restricciones.



## Capítulo 1 Preparativos — Precauciones respecto al uso

Software	Multi Projector Monitoring & Control Software (Windows)	Este software le permite controlar diferentes proyectores conectados a la LAN.
	Logo Transfer Software (Windows)	Este software le permite transferir al proyector imágenes originales, como por ejemplo los logotipos de la empresa que se mostrarán al inicio de la proyección.

### Accesorios opcionales

Accesorios opcionales (nombre del producto)	Núm. de modelo	
Lente de proyección	Lente de zoom	ET-ELW20, ET-ELT20, ET-ELT21
	Lente de foco fijo	ET-ELW21
Soporte de montaje en el techo	ET-PKD120H (para techos altos), ET-PKD120S (para techos bajos), ET-PKE300B (Abrazadera de montaje del proyector)*1 o ET-PKE200H (para techos altos), ET-PKE200S (para techos bajos), ET-PKE200B (Base de montaje del proyector)*1	
Unidad de reemplazo de la lámpara	ET-LAE300	
Reemplazo de unidad de filtro	ET-RFE300	
Caja de interfaz digital*2	ET-YFB100G	

\*1 Asegúrese de leer "Precauciones respecto al Soporte de montaje en el techo" (➔ página 155)

\*2 Sólo para PT-EZ580, PT-EW640, PT-EX610

#### Nota

- Los números de modelo de los accesorios opcionales están sujetos a cambio sin previo aviso.

# Acerca de su proyector

## Mando a distancia

### ■ Delante

Para PT-EZ580, PT-EW640 y PT-EX610

Para PT-EW540 y PT-EX510

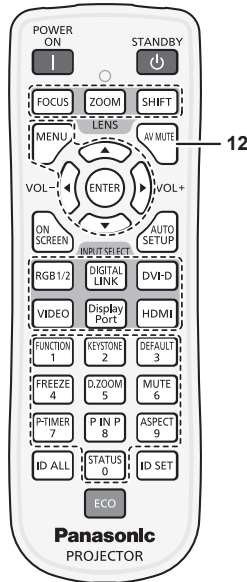
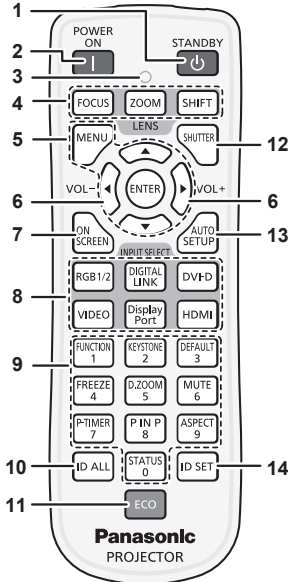

### ■ Arriba

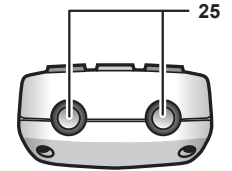

### ■ Abajo

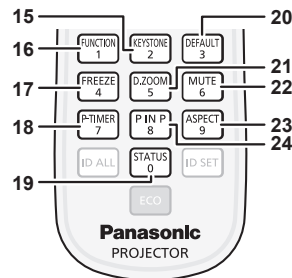
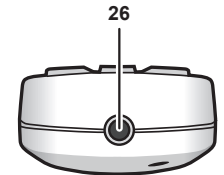

- 1 Botón <|> de modo en espera**  
Sitúa el proyector en el estado apagado (modo en espera) cuando el interruptor <MAIN POWER> del proyector está en <ON> y el proyector está en el modo de proyección.
- 2 Botón <|> de alimentación**  
Inicia la proyección cuando el interruptor <MAIN POWER> en el proyector se establece en <ON> cuando el suministro está apagado (modo en espera).
- 3 Botón del mando a distancia**  
Parpadea si se presiona cualquier botón del mando a distancia.
- 4 Botones de la lente (<FOCUS>, <ZOOM>, <SHIFT>)**  
Ajusta la Lente de proyección. (➔ página 49)
- 5 Botón <MENU>/botón <ENTER>/▲▼◀▶**  
Utilizados para moverse por la pantalla del menú. (➔ página 57)
- 6 Botón <VOL->/botón <VOL+>**  
Ajusta el volumen del altavoz incorporado o de la salida audio. (➔ página 52)
- 7 Botón <ON SCREEN>**  
Enciende (muestra)/apaga (oculta) la función de visualización de menú en pantalla. (➔ página 53)
- 8 Botones de la selección de la entrada (<RGB1/2>, <DIGITAL LINK>\*1, <DVI-D>, <VIDEO>, <DisplayPort>\*1, <HDMI>)**  
Cambia la señal de entrada que se va a proyectar. (➔ página 51)  
(\*1 Sólo para PT-EZ580, PT-EW640 y PT-EX610)
- 9 Botones numéricos (<0> - <9>)**  
Usado cuando el sistema utiliza proyectores múltiples.  
Usado para introducir números de ID o contraseñas.
- 10 Botón <ID ALL>**  
Utilizado para controlar simultáneamente todos los proyectores con un solo mando a distancia al usar varios proyectores. (➔ página 24)
- 11 Botón <ECO>**  
Aparece la pantalla de ajuste referente a la gestión ECO. (➔ páginas 55, 87)
- 12 Botón <SHUTTER>/<AV MUTE >**  
Botón (<SHUTTER> para PT-EZ580, PT-EW640 y PT-EX610; Botón <AV MUTE> para PT-EW540 y PT-EX510)  
Utilizado para desactivar temporalmente la imagen y el audio. (➔ página 51)
- 13 Botón <AUTO SETUP>**  
Ajusta automáticamente la posición de pantalla de imagen mientras se proyecta la imagen.  
[EN PROGRESIÓN] aparece en la pantalla mientras la imagen se ajusta automáticamente. (➔ página 53)
- 14 Botón <ID SET>**  
Establece el número de ID del mando a distancia de un sistema que use múltiples proyectores. (➔ página 24)
- 15 Botón <KEYSTONE>**  
Muestra el menú [KEYSTONE]. (➔ páginas 54, 70)
- 16 Botón <FUNCTION>**  
Asigna una operación utilizada frecuentemente como botón de acceso directo. (➔ página 55)
- 17 Botón <FREEZE>**  
Utilizado para situar la imagen en pausa y desactivar el audio. (➔ página 52)
- 18 Botón <P-TIMER>**  
Acciona la función de temporizador de la presentación. (➔ página 53)
- 19 Botón <STATUS>**  
Muestra el estado del proyector. (➔ páginas 55, 95)
- 20 Botón <DEFAULT>**  
Restablece el contenido del sub-menú a los ajustes predeterminados de fábrica. (➔ página 58)
- 21 Botón <D.ZOOM>**  
Muestra el menú [ZOOM DIGITAL]. (➔ páginas 54, 86)
- 22 Botón <MUTE>**  
Utilizado para desactivar temporalmente el audio. (➔ página 52)
- 23 Botón <ASPECT>**  
Cambia la relación de aspecto de la imagen. (➔ página 54)
- 24 Botón <P IN P>**  
Cambia el ajuste de [P IN P]. (➔ página 55)

25 Transmisor de señales del mando a distancia

26 Terminal del mando a distancia alámbrico

Es el terminal que debe conectarse al proyector mediante un cable cuando se utiliza como mando a distancia con cable. (➔ página 25)

**Atención**

- No deje caer el mando a distancia.
- Evite el contacto con líquidos y humedad.
- No intente modificar o desarmar el mando a distancia.
- Por favor, cumpla con los siguientes contenidos que se describen en la parte posterior del mando a distancia (véase la imagen de la derecha).
  1. No use una pila nueva conjuntamente con una pila antigua.
  2. No use pilas que no sean las especificada.
  3. Cuando inserte las pilas, asegúrese que la polaridad (+ y -) sea la correcta.
- Además, por favor, lea los contenidos que están relacionados con la pilas en la sección "Aviso importante de seguridad!".

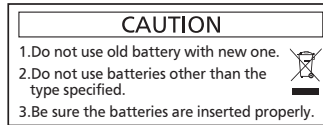

**Nota**

- Al accionar el mando a distancia apuntando directamente al receptor de señales del mando a distancia del proyector, accione el mando a distancia a una distancia de aproximadamente 30 m (98'5") o menos del receptor de señales del mando a distancia. El mando a distancia puede controlar en ángulos de hasta ±30° verticalmente y horizontalmente, aunque el rango efectivo de control puede que se reduzca.
- Si hay obstáculos entre el mando a distancia y el receptor de señales del mando a distancia, el mando a distancia podría no funcionar correctamente.
- La señal se reflejará en la pantalla. Sin embargo, el rango de funcionamiento podría estar limitado debido a la pérdida de reflexión de la luz, a causa del material de la pantalla.
- Si el receptor de señales del mando a distancia recibe una luz fuerte directamente, como por ejemplo una luz fluorescente, el mando a distancia podría no funcionar correctamente. Úselo en un lugar alejado de la fuente luminosa.
- El indicador de alimentación <ON (G)/STANDBY (R)> parpadeará si el proyector recibe una señal del mando a distancia.

**Cuerpo del proyector**

■ Delante

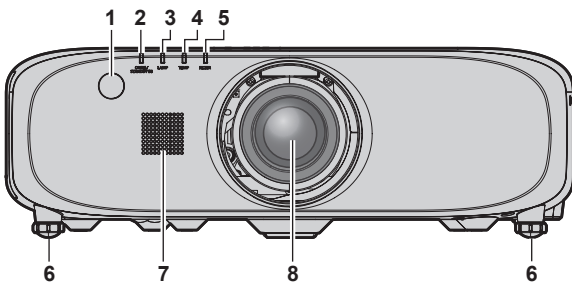

■ Lateral

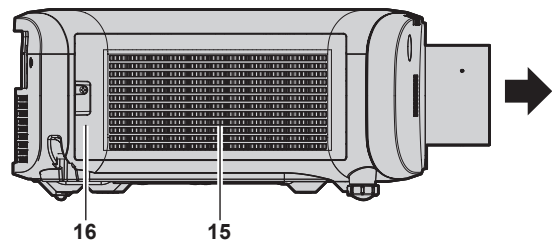

■ Detrás

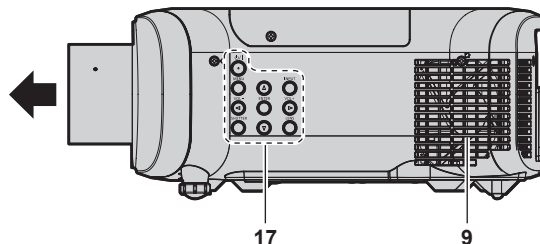
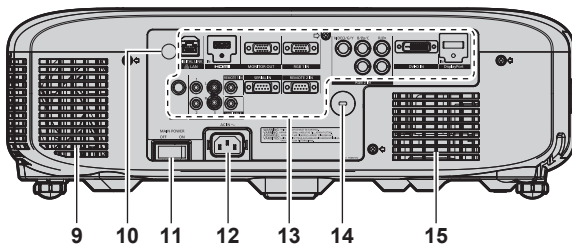

➔ : Dirección de proyección

**ADVERTENCIA**

Mantenga sus manos y otros objetos alejados del orificio de salida de aire.

- Mantenga alejados sus manos y rostro.
- No introduzca sus dedos.
- Mantenga alejados los objetos sensibles al calor.

El aire caliente del orificio de salida de aire puede causar quemaduras, lesiones o deformaciones.

- 1 Receptor de señal del mando a distancia (vista frontal)
- 2 Indicador de alimentación <ON (G)/STANDBY (R)> Muestra el estado de la fuente de alimentación.
- 3 Indicador de lámpara <LAMP> Puede visualizar el estado de la lámpara.
- 4 Indicador de temperatura <TEMP> Muestra el estado de la temperatura interna.
- 5 Indicador de filtro <FILTER> Muestra el estado de la unidad de filtro de aire.
- 6 Pie ajustable Ajusta el ángulo de proyección.

- 7 **Altavoz**
- 8 **Lente de proyección**  
(Solamente modelos con lente)
- 9 **Orificio de salida de aire**
- 10 **Receptor de señal del mando a distancia (vista posterior)**
- 11 **Interruptor <MAIN POWER>**  
Enciende/apaga la alimentación principal.
- 12 **Terminal <AC IN>**  
Conecte el cable de alimentación suministrado.
- 13 **Terminales de conexión** (➔ página 23)
- 14 **Ranura de seguridad**  
Esta ranura de seguridad es compatible con los cables de seguridad Kensington.
- 15 **Orificio de entrada de aire**
- 16 **Cubierta de filtro de aire**  
La unidad de filtro de aire está dentro.
- 17 **Panel de control** (➔ página 22)

■ Abajo

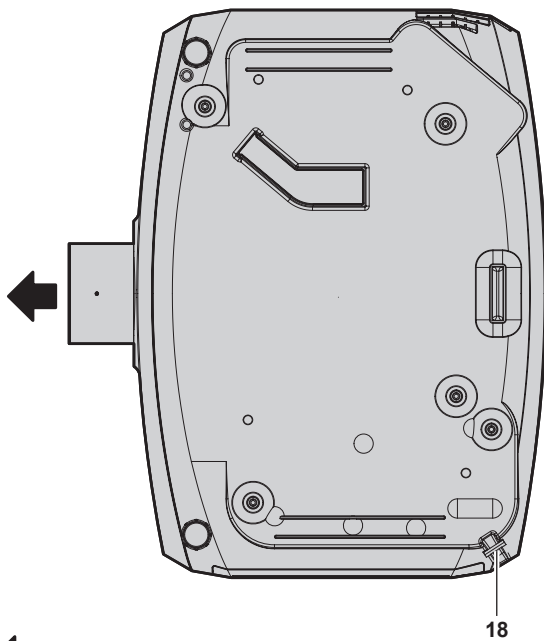

➔ : Dirección de proyección

- 18 **Puerto para gancho antirrobo**  
Sirva para colocar un cable para evitar robos, etc.
- 19 **Sensor de luminancia** (➔ página 66)

■ Arriba

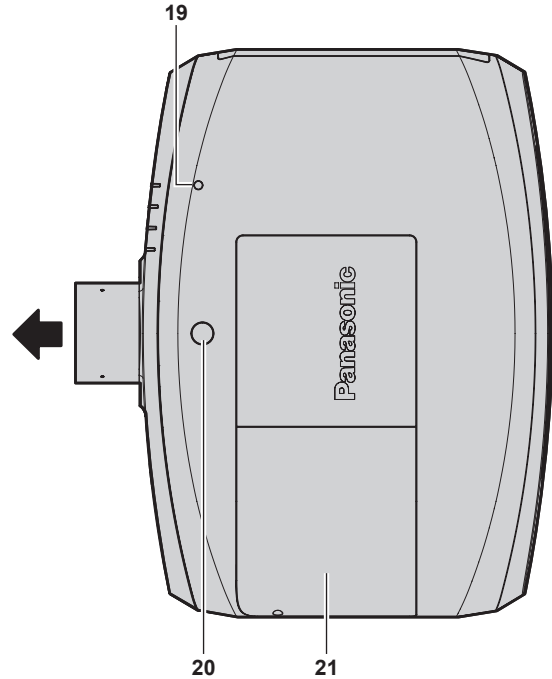

- 20 **Botón de liberación de la lente** (➔ página 35)
- 21 **Cubierta de lámpara**  
La unidad de lámpara está en el interior.

**Atención**

- No bloquee los puertos de ventilación (entrada y salida) del proyector.

■ Panel de control

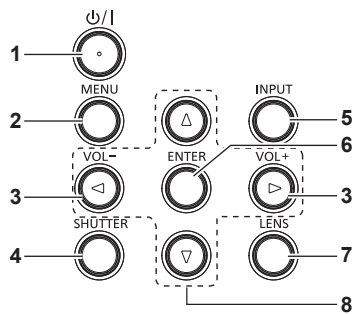

- 1 **Botón de modo de espera <⏻/⏪>**  
Sitúa el proyector en el estado apagado (modo en espera) cuando el interruptor <MAIN POWER> del proyector está en <ON> y el proyector está en el modo de proyección. También inicia la proyección cuando se apaga la alimentación (modo de espera).
- 2 **Botón <MENU>**  
Muestra u oculta el menú principal. (➔ página 57)  
Vuelve al menú anterior cuando se visualiza un submenú.  
Si mantiene pulsado el botón <MENU> en el panel de control durante al menos tres segundos mientras está desactivado (oculto) el menú en pantalla, se activa el menú en pantalla.
- 3 **Botón <VOL->/botón <VOL+>**  
Ajusta el volumen de la salida de audio. (➔ página 52)
- 4 **Botón <SHUTTER>/botón<AV MUTE>**  
Botón (<SHUTTER> para PT-EZ580, PT-EW640 y PT-EX610; botón <AV MUTE> para PT-EW540 y PT-EX510.) (➔ página 51)
- 5 **Botón <INPUT>**  
Cambia la señal de entrada que se va a proyectar. (➔ página 51)
- 6 **Botón <ENTER>**  
Determina y ejecuta un elemento en la pantalla del menú.

**7 Botón <LENS>**

Ajusta el enfoque, el zoom y el desplazamiento (posición) de la lente.

**8 Botones ▲▼◀▶**

Úselo para seleccionar elementos en la pantalla del menú, cambiar ajustes y ajustar niveles. También se utilizan para introducir una contraseña en [SEGURIDAD] o para introducir caracteres.

**■ Terminales de conexión**

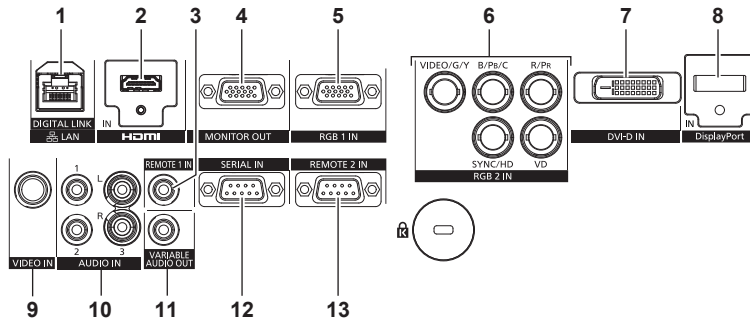

**1 Terminal <DIGITAL LINK/LAN>/terminal <LAN>**

(Para PT-EZ580, PT-EW640 y PT-EX610)  
El terminal LAN para establecer una conexión de red. También se utiliza para conectar un dispositivo para transmitir señales de vídeo y audio a través del terminal LAN.  
(Para PT-EW540 y PT-EX510)  
El terminal LAN para establecer una conexión de red. La dirección de la terminal LAN es la contraria a la que aparece en la ilustración de arriba.

**2 Terminal <HDMI IN>**

Terminal para la entrada de las señales HDMI.

**3 Terminal <REMOTE 1 IN>**

Es el terminal que debe conectarse al mando a distancia por cable al controlar el proyector mediante el mando a distancia con cable.

**4 Terminal <MONITOR OUT>**

Es el terminal para la salida de señales analógicas RGB y señales  $Y C_B C_R / Y P_B P_R$  recibidas en el terminal <RGB 1 IN> o <RGB 2 IN> de un dispositivo externo. Cuando la entrada se cambia a RGB1 o RGB2, se emiten las señales correspondientes.

**5 Terminal <RGB 1 IN>**

Terminal para la entrada de señales RGB o señales  $Y C_B C_R / Y P_B P_R$ .

**6 Terminal <RGB 2 IN> (<R/P<sub>R</sub>>, <VIDEO/G/Y>, <B/P<sub>B</sub>/C>, <SYNC/HD>, <VD>)**

Terminal para la entrada de señales RGB o  $Y C_B C_R / Y P_B P_R$ , señales Y/C y señales de vídeo.

**7 Terminal <DVI-D IN>**

Terminal para la entrada de las señales DVI-D.

**8 Terminal <DisplayPort IN>**

Sólo para PT-EZ580, PT-EW640 y PT-EX610  
Terminal para la entrada de señales DisplayPort.

**9 Terminal <VIDEO IN>**

Terminal para la entrada de señales de vídeo.

**10 Terminal <AUDIO IN 1>/terminal <AUDIO IN 2>/terminal <AUDIO IN 3>**

Terminal para la entrada de audio. La entrada izquierda <L> y la entrada derecha <R> se proporcionan para el terminal <AUDIO IN 3>.

**11 Terminal <VARIABLE AUDIO OUT>**

Terminal para la salida de la señal de audio de entrada al proyector.

**12 Terminal <SERIAL IN>**

Terminal compatible con RS-232C para controlar externamente el proyector mediante su conexión con un ordenador.

**13 Terminal <REMOTE 2 IN>**

Terminal para controlar a distancia el proyector usando el circuito de control externo.

**Atención**

- Si se conecta un cable LAN directamente al proyector, la conexión de red debe realizarse en interiores.

# Uso del mando a distancia

## Inserción y extracción de las pilas



Figura 1



Figura 2

- 1) **Abra la tapa. (Figura 1)**
- 2) **Introduzca las pilas y cierre la tapa (introduzca primero el lado  $\ominus$ ). (Figura 2)**
  - Cuando extraiga las pilas, siga los pasos en orden inverso.

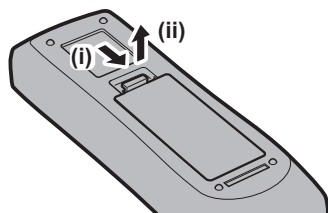
## Ajuste del número de ID del mando a distancia

Si se asigna un número de ID único a cada proyector puede controlar todos los proyectores simultánea o individualmente cuando use un sistema con múltiples proyectores utilizando un solo mando a distancia.

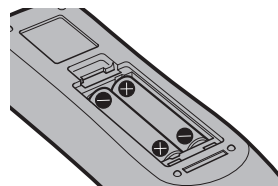
Tras establecer el número de ID del proyector, establezca el mismo número de ID en el mando a distancia.

**El número de ID predeterminado de fábrica del proyector es [TODOS]. Al usar un solo proyector, pulse el botón <ID ALL> en el mando a distancia. Además, puede controlar un proyector si pulsa el botón <ID ALL> en el mando a distancia incluso si no conoce el ID del proyector.**

### Configuración

- 1) **Pulse el botón <ID SET> en el mando a distancia.**
- 2) **En el transcurso de cinco segundos, pulse el número de ID de dos dígitos establecido para el proyector usando los botones numéricos (<0> - <9>).**
  - Si pulsa el botón <ID ALL>, podrá controlar los proyectores independientemente del ajuste del número de ID del proyector.

### Atención

- Procure no pulsar el botón <ID SET> del mando a distancia de forma accidental, ya que el número de ID del mando a distancia puede ajustarse incluso sin el proyector. Si se pulsa el botón <ID SET> y no se pulsa ninguno de los botones numéricos (<0> - <9>) en los siguientes cinco segundos, el número de ID recupera su valor original previo al momento de pulsar el botón <ID SET>.
- El número de ID especificado en el mando a distancia se almacenará a menos que se establezca de nuevo. Sin embargo, se borrará si las pilas del mando a distancia se agotan. Al sustituir las pilas, vuelva a establecer el mismo número de ID.

### Nota

- Configure el número de ID del proyector desde el menú [SETUP PROYECTOR] → [ID DEL PROYECTOR].

## Conexión al proyector con un cable

Cuando controle el proyector mediante el mando a distancia con cable, conecte el terminal <REMOTE 1 IN> del proyector con el terminal del mando a distancia alámbrico en el mando a distancia mediante un cable de mini toma estéreo M3 comercial.

El mando a distancia es efectivo incluso en lugares donde hay un obstáculo en el recorrido de la luz o donde los dispositivos son susceptibles a la luz exterior.

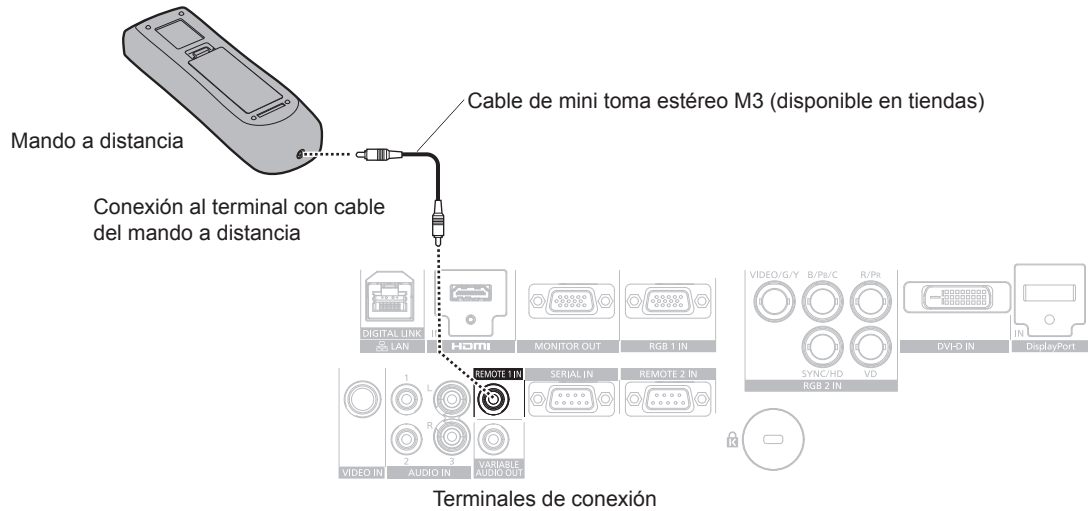

### Atención

- Utilice un cable blindado de dos conductores de 15 m (49'3") de longitud o menos. Es posible que el mando a distancia no funcione si la longitud del cable supera los 15 m (49'3") o si el blindaje del cable es inadecuado.



# Capítulo 2 Primeros pasos

---

Este capítulo describe los pasos previos necesarios antes de utilizar el proyector, como la configuración y las conexiones.

# Configuración

## Modo de la instalación

Hay cuatro maneras de configurar el proyector. Ajuste el menú [SETUP PROYECTOR] → [MÉTODO DE PROYECCIÓN] (➔ página 87) dependiendo del método de instalación.

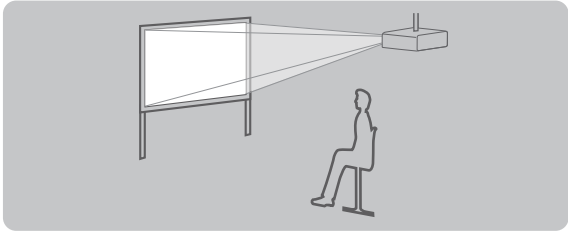
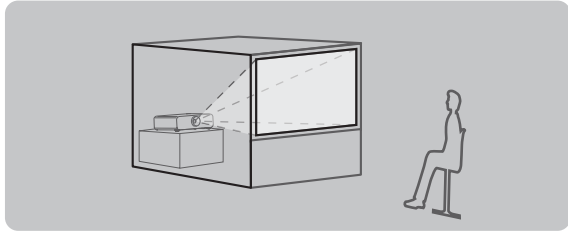
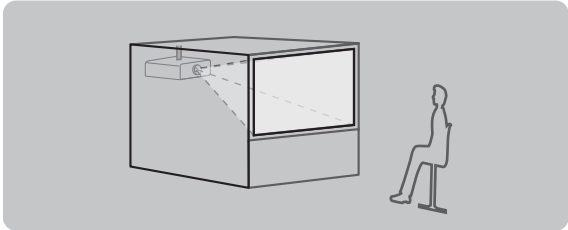
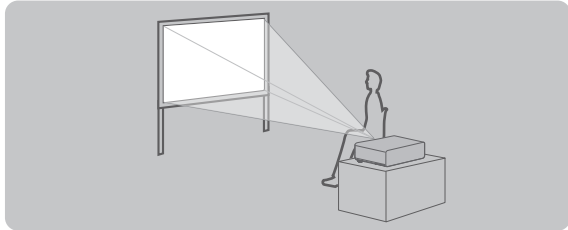
<b>Montaje en el techo y proyección frontal</b> 		<b>Instalación en mesa/suelo y retroproyección</b> (Usando la pantalla translúcida) 	
<b>Elemento de menú</b>	<b>Método</b>	<b>Elemento de menú</b>	<b>Método</b>
[MÉTODO DE PROYECCIÓN]	[FRONTAL/TECHO]	[MÉTODO DE PROYECCIÓN]	[RETRO/MESA]
<b>Montaje en el techo y retroproyección</b> (Usando la pantalla translúcida) 		<b>Instalación en mesa/suelo y proyección frontal</b> 	
<b>Elemento de menú</b>	<b>Método</b>	<b>Elemento de menú</b>	<b>Método</b>
[MÉTODO DE PROYECCIÓN]	[RETRO/TECHO]	[MÉTODO DE PROYECCIÓN]	[FRONTAL/MESA]

## Piezas para el montaje en el techo (opcional)

Puede instalar el proyector en el techo usando el Soporte de montaje en el techo opcional (núm. de modelo: ET-PKD120H (para techos altos), ET-PKD120S (para techos bajos), ET-PKE300B (Abrazadera de montaje del proyector) o ET-PKE200H (para techos altos), ET-PKE200S (para techos bajos), ET-PKE200B (base de montaje del proyector).<sup>\*1</sup>

- Asegúrese de utilizar el Soporte de montaje en el techo especificado para este proyector.
- Consulte las Instrucciones de operación suministradas con el Soporte de montaje en el techo al instalar el proyector con el soporte.

\*1 Asegúrese de leer "Precauciones respecto al Soporte de montaje en el techo" (➔ página 155)

## Atención

- Para garantizar el buen funcionamiento y la seguridad del proyector, la instalación del Soporte de montaje en el techo debe dejarse en manos de su distribuidor o un técnico cualificado.

## Tamaño de la imagen proyectada clasifica y distancia focal

Consulte el tamaño de la imagen proyectada y la distancia de proyección mostrados abajo para instalar el proyector. El tamaño y posición de la imagen pueden ajustarse de acuerdo con la posición y el tamaño de pantalla.

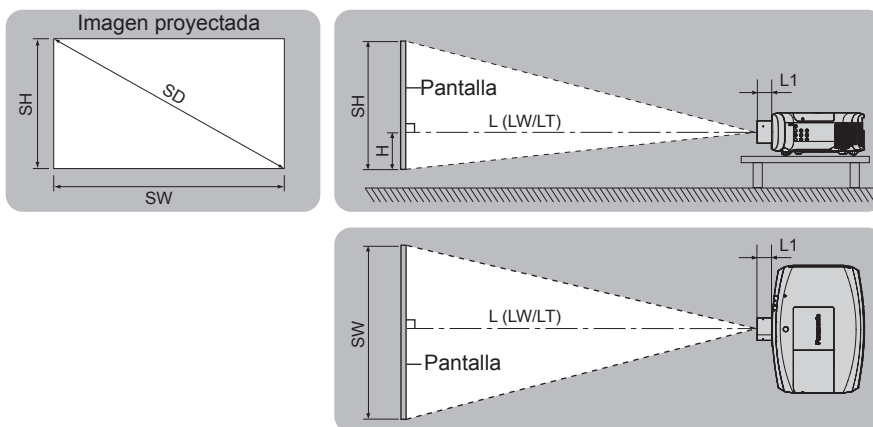

### Nota

- Este ejemplo está pensado partiendo de la base de que la posición y el tamaño de la imagen proyectada se han alineado para caber completamente en la pantalla.

(Unidad: m)

L (LW/LT)*1	Distancia de proyección
L1	Dimensión del saliente de la lente
SH	Altura de la imagen
SW	Anchura de la imagen
H	Distancia del centro de la lente al borde más bajo de la imagen proyectada
SD	Tamaño de la imagen proyectada

- \*1 LW: distancia de proyección mínima cuando se usa la lente de zoom  
 LT: distancia de proyección máxima cuando se usa la lente de zoom

(Unidad: m)

Núm. de modelo de Lente de proyección	Dimensión del L1 (valor aproximado)
Lente de zoom estándar	0,059
ET-ELW21	0,050
ET-ELW20	0,080
ET-ELT20	0,081
ET-ELT21	0,080

### Atención

- Antes de llevar a cabo la configuración, lea "Precauciones respecto al uso" (► página 14).

## Distancia de proyección en función de la Lente de proyección

Es posible que se produzca un error del  $\pm 5\%$  en relación con las distancias de proyección mencionadas. Además, cuando se utiliza [KEYSTONE], la distancia se corrige para situarse por debajo del tamaño de pantalla especificado.

### Para PT-EZ580

#### ■ Cuando la relación de aspecto de pantalla es 16:10

(Unidad: m)

Tipo de lente			Lente de zoom estándar		Lente opcional								Posición de la altura (H) <sup>2</sup>		
					Lente de foco fijo	Lente de zoom de enfoque corto		Lente de zoom de enfoque largo		Lente de zoom de enfoque ultralargo					
Núm. de modelo de Lente de proyección			—		ET-ELW21	ET-ELW20		ET-ELT20		ET-ELT21		Lente de zoom estándar/ ET-ELW20/ ET-ELT20/ ET-ELT21		ET-ELW21	
Distancia focal <sup>1</sup>			1,7-2,8:1		0,8:1	1,3-1,7:1		2,8-4,6:1		4,6-7,2:1					
Tamaño de la imagen proyectada			Distancia de proyección (L)												
Diagonal (SD)	Altura (SH)	Anchura (SW)	Mín. (LW)	Máx. (LT)	Fijo	Mín. (LW)	Máx. (LT)	Mín. (LW)	Máx. (LT)	Mín. (LW)	Máx. (LT)	Mín. (LW)	Máx. (LT)		
1,02 (40")	0,538	0,862	1,36	2,35	0,63	1,02	1,41	2,29	3,81	3,72	6,03	-0,05	-0,59	0,27	
1,27 (50")	0,673	1,077	1,71	2,95	0,80	1,29	1,77	2,89	4,79	4,70	7,59	-0,07	-0,74	0,34	
1,52 (60")	0,808	1,292	2,06	3,55	0,97	1,55	2,14	3,49	5,77	5,68	9,15	-0,08	-0,89	0,40	
1,78 (70")	0,942	1,506	2,42	4,15	1,14	1,82	2,50	4,09	6,75	6,66	10,71	-0,09	-1,04	0,47	
2,03 (80")	1,077	1,723	2,77	4,76	1,32	2,09	2,87	4,69	7,73	7,64	12,27	-0,11	-1,18	0,54	
2,29 (90")	1,212	1,939	3,12	5,36	1,49	2,36	3,23	5,30	8,71	8,63	13,83	-0,12	-1,33	0,61	
2,54 (100")	1,346	2,154	3,48	5,96	1,66	2,63	3,60	5,90	9,69	9,61	15,39	-0,13	-1,48	0,67	
3,05 (120")	1,615	2,585	4,18	7,16	2,00	3,16	4,32	7,10	11,65	11,57	18,51	-0,16	-1,78	0,81	
3,81 (150")	2,019	3,231	5,24	8,96	2,52	3,96	5,42	8,90	14,59	14,52	23,19	-0,20	-2,22	1,01	
5,08 (200")	2,692	4,308	7,01	11,96	3,38	5,31	7,25	11,91	19,49	19,43	30,99	-0,27	-2,96	1,35	
6,35 (250")	3,365	5,385	8,77	14,96	4,24	6,65	9,07	14,91	24,39	24,34	38,79	-0,34	-3,70	1,68	
7,62 (300")	4,039	6,462	10,54	17,97	5,10	7,99	10,9	17,92	29,29	29,25	46,59	-0,40	-4,44	2,02	
8,89 (350")	4,712	7,539	12,30	20,97	5,95	9,33	12,73	20,92	34,19	34,16	54,39	-0,47	-5,18	2,36	
10,16 (400")	5,385	8,616	14,07	23,97	6,81	10,67	14,55	23,93	39,09	39,07	62,19	-0,54	-5,92	2,69	

\*1 La distancia focal se basa en el valor durante la proyección con el tamaño de la imagen proyectada de 2,03 m (80").

\*2 Si se utiliza la lente de foco fijo (núm. de modelo: ET-ELW21), el desplazamiento de la lente no es posible. La posición de la altura (H) pasa a ser SH/2.

#### ■ Cuando la relación de aspecto de pantalla es 16:9

(Unidad: m)

Tipo de lente			Lente de zoom estándar		Lente opcional								Posición de la altura (H) <sup>2</sup>		
					Lente de foco fijo	Lente de zoom de enfoque corto		Lente de zoom de enfoque largo		Lente de zoom de enfoque ultralargo					
Núm. de modelo de Lente de proyección			—		ET-ELW21	ET-ELW20		ET-ELT20		ET-ELT21		Lente de zoom estándar/ ET-ELW20/ ET-ELT20/ ET-ELT21		ET-ELW21	
Distancia focal <sup>1</sup>			1,7-2,8:1		0,8:1	1,3-1,7:1		2,8-4,6:1		4,6-7,2:1					
Tamaño de la imagen proyectada			Distancia de proyección (L)												
Diagonal (SD)	Altura (SH)	Anchura (SW)	Mín. (LW)	Máx. (LT)	Fijo	Mín. (LW)	Máx. (LT)	Mín. (LW)	Máx. (LT)	Mín. (LW)	Máx. (LT)	Mín. (LW)	Máx. (LT)		
1,02 (40")	0,498	0,886	1,40	2,42	0,65	1,05	1,45	2,36	3,92	3,83	6,20	-0,05	-0,55	0,25	
1,27 (50")	0,623	1,107	1,76	3,04	0,83	1,32	1,82	2,97	4,92	4,83	7,81	-0,06	-0,68	0,31	
1,52 (60")	0,747	1,328	2,12	3,65	1,00	1,60	2,20	3,59	5,93	5,84	9,41	-0,07	-0,82	0,37	
1,78 (70")	0,872	1,550	2,49	4,27	1,18	1,87	2,57	4,21	6,94	6,85	11,01	-0,09	-0,96	0,44	
2,03 (80")	0,996	1,771	2,85	4,89	1,35	2,15	2,95	4,83	7,95	7,86	12,62	-0,10	-1,10	0,50	
2,29 (90")	1,121	1,992	3,21	5,51	1,53	2,43	3,32	5,45	8,95	8,87	14,22	-0,11	-1,23	0,56	
2,54 (100")	1,245	2,214	3,57	6,12	1,71	2,70	3,70	6,06	9,96	9,88	15,82	-0,12	-1,37	0,62	
3,05 (120")	1,494	2,657	4,30	7,36	2,06	3,25	4,45	7,30	11,97	11,90	19,03	-0,15	-1,64	0,75	
3,81 (150")	1,868	3,321	5,39	9,21	2,59	4,08	5,58	9,15	15,00	14,93	23,84	-0,19	-2,05	0,93	
5,08 (200")	2,491	4,428	7,20	12,29	3,47	5,46	7,45	12,24	20,03	19,98	31,86	-0,25	-2,74	1,25	
6,35 (250")	3,113	5,535	9,02	15,38	4,36	6,83	9,33	15,33	25,07	25,02	39,87	-0,31	-3,42	1,56	
7,62 (300")	3,736	6,641	10,83	18,47	5,24	8,21	11,20	18,42	30,10	30,07	47,89	-0,37	-4,11	1,87	
8,89 (350")	4,358	7,748	12,65	21,55	6,12	9,59	13,08	21,51	35,14	35,12	55,91	-0,44	-4,79	2,18	
10,16 (400")	4,981	8,855	14,46	24,64	7,00	10,97	14,96	24,60	40,18	40,17	63,92	-0,50	-5,48	2,49	

\*1 La distancia focal se basa en el valor durante la proyección con el tamaño de la imagen proyectada de 2,03 m (80").

\*2 Si se utiliza la lente de foco fijo (núm. de modelo: ET-ELW21), el desplazamiento de la lente no es posible. La posición de la altura (H) pasa a ser SH/2.

■ Cuando la relación de aspecto de pantalla es 4:3

(Unidad: m)

Tipo de lente		Lente de zoom estándar		Lente opcional								Posición de la altura (H) <sup>2</sup>			
				Lente de foco fijo	Lente de zoom de enfoque corto		Lente de zoom de enfoque largo		Lente de zoom de enfoque ultralargo						
Núm. de modelo de Lente de proyección		—		ET-ELW21	ET-ELW20		ET-ELT20		ET-ELT21		Lente de zoom estándar/ ET-ELW20/ ET-ELT20/ ET-ELT21		ET-ELW21		
Distancia focal <sup>1</sup>		1,9-3,3:1		0,9:1	1,5-2,0:1		3,3-5,4:1		5,4-8,6:1						
Tamaño de la imagen proyectada			Distancia de proyección (L)										Lente de zoom estándar/ ET-ELW20/ ET-ELT20/ ET-ELT21		ET-ELW21
Diagonal (SD)	Altura (SH)	Anchura (SW)	Mín. (LW)	Máx. (LT)	Fijo	Mín. (LW)	Máx. (LT)	Mín. (LW)	Máx. (LT)	Mín. (LW)	Máx. (LT)				
1,02 (40")	0,610	0,813	1,54	2,67	0,72	1,16	1,60	2,61	4,33	4,24	6,85	-0,06 - 0,67	0,30		
1,27 (50")	0,762	1,016	1,94	3,35	0,91	1,46	2,01	3,29	5,43	5,35	8,62	-0,08 - 0,84	0,38		
1,52 (60")	0,914	1,219	2,34	4,03	1,11	1,77	2,43	3,97	6,54	6,46	10,39	-0,09 - 1,01	0,46		
1,78 (70")	1,067	1,422	2,74	4,71	1,30	2,07	2,84	4,65	7,65	7,57	12,15	-0,11 - 1,17	0,53		
2,03 (80")	1,219	1,626	3,14	5,39	1,50	2,37	3,25	5,33	8,76	8,68	13,92	-0,12 - 1,34	0,61		
2,29 (90")	1,372	1,829	3,54	6,07	1,69	2,68	3,67	6,01	9,87	9,79	15,68	-0,14 - 1,51	0,69		
2,54 (100")	1,524	2,032	3,94	6,75	1,89	2,98	4,08	6,69	10,98	10,91	17,45	-0,15 - 1,68	0,76		
3,05 (120")	1,829	2,438	4,74	8,11	2,28	3,59	4,91	8,05	13,20	13,13	20,98	-0,18 - 2,01	0,91		
3,81 (150")	2,286	3,048	5,94	10,15	2,86	4,50	6,15	10,09	16,53	16,47	26,28	-0,23 - 2,51	1,14		
5,08 (200")	3,048	4,064	7,94	13,55	3,83	6,02	8,21	13,49	22,08	22,03	35,11	-0,30 - 3,35	1,52		
6,35 (250")	3,810	5,080	9,94	16,95	4,81	7,53	10,28	16,90	27,62	27,58	43,94	-0,38 - 4,19	1,91		
7,62 (300")	4,572	6,096	11,94	20,34	5,78	9,05	12,35	20,30	33,17	33,14	52,77	-0,46 - 5,03	2,29		
8,89 (350")	5,334	7,112	13,93	23,74	6,75	10,57	14,41	23,70	38,72	38,70	61,60	-0,53 - 5,87	2,67		
10,16 (400")	6,096	8,128	15,93	27,14	7,72	12,09	16,48	27,10	44,27	44,26	70,43	-0,61 - 6,71	3,05		

\*1 La distancia focal se basa en el valor durante la proyección con el tamaño de la imagen proyectada de 2,03 m (80").

\*2 Si se utiliza la lente de foco fijo (núm. de modelo: ET-ELW21), el desplazamiento de la lente no es posible. La posición de la altura (H) pasa a ser SH/2.

Para PT-EW640 y PT-EW540

■ Cuando la relación de aspecto de pantalla es 16:10

(Unidad: m)

Tipo de lente		Lente de zoom estándar		Lente opcional								Posición de la altura (H) <sup>2</sup>			
				Lente de foco fijo	Lente de zoom de enfoque corto		Lente de zoom de enfoque largo		Lente de zoom de enfoque ultralargo						
Núm. de modelo de Lente de proyección		—		ET-ELW21	ET-ELW20		ET-ELT20		ET-ELT21		Lente de zoom estándar/ ET-ELW20/ ET-ELT20/ ET-ELT21		ET-ELW21		
Distancia focal <sup>1</sup>		1,7-2,8:1		0,8:1	1,3-1,7:1		2,8-4,6:1		4,6-7,2:1						
Tamaño de la imagen proyectada			Distancia de proyección (L)										Lente de zoom estándar/ ET-ELW20/ ET-ELT20/ ET-ELT21		ET-ELW21
Diagonal (SD)	Altura (SH)	Anchura (SW)	Mín. (LW)	Máx. (LT)	Fijo	Mín. (LW)	Máx. (LT)	Mín. (LW)	Máx. (LT)	Mín. (LW)	Máx. (LT)				
1,02 (40")	0,538	0,862	1,38	2,38	0,64	1,03	1,42	2,32	3,85	3,76	6,10	-0,05 - 0,59	0,27		
1,27 (50")	0,673	1,077	1,74	2,99	0,81	1,30	1,79	2,93	4,85	4,76	7,68	-0,07 - 0,74	0,34		
1,52 (60")	0,808	1,292	2,09	3,60	0,99	1,57	2,16	3,54	5,84	5,75	9,26	-0,08 - 0,89	0,40		
1,78 (70")	0,942	1,506	2,45	4,21	1,16	1,85	2,53	4,15	6,83	6,75	10,84	-0,09 - 1,04	0,47		
2,03 (80")	1,077	1,723	2,81	4,82	1,33	2,12	2,90	4,75	7,82	7,74	12,42	-0,11 - 1,18	0,54		
2,29 (90")	1,212	1,939	3,16	5,42	1,51	2,39	3,27	5,36	8,81	8,73	14,00	-0,12 - 1,33	0,61		
2,54 (100")	1,346	2,154	3,52	6,03	1,68	2,66	3,64	5,97	9,80	9,73	15,58	-0,13 - 1,48	0,67		
3,05 (120")	1,615	2,585	4,24	7,25	2,03	3,21	4,38	7,19	11,79	11,72	18,73	-0,16 - 1,78	0,81		
3,81 (150")	2,019	3,231	5,31	9,07	2,55	4,02	5,48	9,01	14,76	14,70	23,47	-0,20 - 2,22	1,01		
5,08 (200")	2,692	4,308	7,09	12,11	3,42	5,38	7,33	12,05	19,72	19,67	31,36	-0,27 - 2,96	1,35		
6,35 (250")	3,365	5,385	8,88	15,16	4,29	6,74	9,17	15,10	24,68	24,64	39,26	-0,34 - 3,70	1,68		
7,62 (300")	4,039	6,462	10,67	18,20	5,16	8,10	11,02	18,14	29,64	29,61	47,15	-0,40 - 4,44	2,02		
8,89 (350")	4,712	7,539	12,45	21,24	6,03	9,46	12,86	21,18	34,59	34,58	55,04	-0,47 - 5,18	2,36		
10,16 (400")	5,385	8,616	14,24	24,28	6,89	10,82	14,71	24,22	39,55	39,55	62,94	-0,54 - 5,92	2,69		

\*1 La distancia focal se basa en el valor durante la proyección con el tamaño de la imagen proyectada de 2,03 m (80").

\*2 Si se utiliza la lente de foco fijo (núm. de modelo: ET-ELW21), el desplazamiento de la lente no es posible. La posición de la altura (H) pasa a ser SH/2.

■ Cuando la relación de aspecto de pantalla es 16:9

(Unidad: m)

Tipo de lente			Lente de zoom estándar		Lente opcional								Posición de la altura (H) <sup>2</sup>		
					Lente de foco fijo	Lente de zoom de enfoque corto	Lente de zoom de enfoque largo	Lente de zoom de enfoque ultralargo							
Núm. de modelo de Lente de proyección			—		ET-ELW21	ET-ELW20	ET-ELT20	ET-ELT21					Lente de zoom estándar/ ET-ELW20/ ET-ELT20/ ET-ELT21	ET-ELW21	
Distancia focal <sup>*1</sup>			1,7-2,8:1		0,8:1	1,3-1,7:1	2,8-4,6:1	4,6-7,2:1	Distancia de proyección (L)						
Tamaño de la imagen proyectada															
Diagonal (SD)	Altura (SH)	Anchura (SW)	Mín. (LW)	Máx. (LT)	Fijo	Mín. (LW)	Máx. (LT)	Mín. (LW)	Máx. (LT)	Mín. (LW)	Máx. (LT)	Mín. (LW)	Máx. (LT)		
1,02 (40")	0,498	0,886	1,42	2,45	0,66	1,06	1,46	2,39	3,96	3,87	6,28	-0,05	0,55	0,25	
1,27 (50")	0,623	1,107	1,79	3,08	0,84	1,34	1,84	3,01	4,98	4,90	7,90	-0,06	0,68	0,31	
1,52 (60")	0,747	1,328	2,15	3,70	1,01	1,62	2,22	3,64	6,00	5,92	9,52	-0,07	0,82	0,37	
1,78 (70")	0,872	1,550	2,52	4,33	1,19	1,90	2,60	4,26	7,02	6,94	11,15	-0,09	0,96	0,44	
2,03 (80")	0,996	1,771	2,89	4,95	1,37	2,18	2,98	4,89	8,04	7,96	12,77	-0,10	1,10	0,50	
2,29 (90")	1,121	1,992	3,25	5,58	1,55	2,46	3,36	5,51	9,06	8,98	14,39	-0,11	1,23	0,56	
2,54 (100")	1,245	2,214	3,62	6,20	1,73	2,74	3,74	6,14	10,08	10,00	16,01	-0,12	1,37	0,62	
3,05 (120")	1,494	2,657	4,35	7,45	2,09	3,30	4,50	7,39	12,12	12,05	19,26	-0,15	1,64	0,75	
3,81 (150")	1,868	3,321	5,46	9,33	2,62	4,14	5,64	9,27	15,18	15,11	24,13	-0,19	2,05	0,93	
5,08 (200")	2,491	4,428	7,29	12,45	3,52	5,53	7,53	12,39	20,27	20,22	32,24	-0,25	2,74	1,25	
6,35 (250")	3,113	5,535	9,13	15,58	4,41	6,93	9,43	15,52	25,37	25,33	40,35	-0,31	3,42	1,56	
7,62 (300")	3,736	6,641	10,96	18,70	5,30	8,33	11,33	18,64	30,46	30,44	48,47	-0,37	4,11	1,87	
8,89 (350")	4,358	7,748	12,80	21,83	6,19	9,72	13,22	21,77	35,56	35,55	56,58	-0,44	4,79	2,18	
10,16 (400")	4,981	8,855	14,63	24,95	7,09	11,12	15,12	24,90	40,66	40,66	64,69	-0,50	5,48	2,49	

\*1 La distancia focal se basa en el valor durante la proyección con el tamaño de la imagen proyectada de 2,03 m (80").

\*2 Si se utiliza la lente de foco fijo (núm. de modelo: ET-ELW21), el desplazamiento de la lente no es posible. La posición de la altura (H) pasa a ser SH/2.

■ Cuando la relación de aspecto de pantalla es 4:3

(Unidad: m)

Tipo de lente			Lente de zoom estándar		Lente opcional								Posición de la altura (H) <sup>2</sup>		
					Lente de foco fijo	Lente de zoom de enfoque corto	Lente de zoom de enfoque largo	Lente de zoom de enfoque ultralargo							
Núm. de modelo de Lente de proyección			—		ET-ELW21	ET-ELW20	ET-ELT20	ET-ELT21					Lente de zoom estándar/ ET-ELW20/ ET-ELT20/ ET-ELT21	ET-ELW21	
Distancia focal <sup>*1</sup>			2,0-3,4:1		0,9:1	1,5-2,0:1	3,3-5,5:1	5,4-8,7:1	Distancia de proyección (L)						
Tamaño de la imagen proyectada															
Diagonal (SD)	Altura (SH)	Anchura (SW)	Mín. (LW)	Máx. (LT)	Fijo	Mín. (LW)	Máx. (LT)	Mín. (LW)	Máx. (LT)	Mín. (LW)	Máx. (LT)	Mín. (LW)	Máx. (LT)		
1,02 (40")	0,610	0,813	1,57	2,70	0,73	1,18	1,62	2,64	4,38	4,29	6,94	0,06	0,67	0,30	
1,27 (50")	0,762	1,016	1,97	3,39	0,93	1,48	2,04	3,33	5,50	5,41	8,73	0,08	0,84	0,38	
1,52 (60")	0,914	1,219	2,38	4,08	1,12	1,79	2,45	4,02	6,62	6,54	10,51	0,09	1,01	0,46	
1,78 (70")	1,067	1,422	2,78	4,77	1,32	2,10	2,87	4,71	7,75	7,67	12,30	0,11	1,17	0,53	
2,03 (80")	1,219	1,626	3,18	5,46	1,52	2,41	3,29	5,40	8,87	8,79	14,09	0,12	1,34	0,61	
2,29 (90")	1,372	1,829	3,59	6,15	1,71	2,71	3,71	6,08	9,99	9,92	15,87	0,14	1,51	0,69	
2,54 (100")	1,524	2,032	3,99	6,84	1,91	3,02	4,12	6,77	11,11	11,04	17,66	0,15	1,68	0,76	
3,05 (120")	1,829	2,438	4,80	8,21	2,30	3,64	4,96	8,15	13,36	13,29	21,24	0,18	2,01	0,91	
3,81 (150")	2,286	3,048	6,01	10,28	2,89	4,56	6,21	10,22	16,73	16,67	26,60	0,23	2,51	1,14	
5,08 (200")	3,048	4,064	8,04	13,72	3,88	6,10	8,30	13,66	22,34	22,30	35,53	0,30	3,35	1,52	
6,35 (250")	3,810	5,080	10,06	17,16	4,86	7,64	10,39	17,10	27,95	27,92	44,47	0,38	4,19	1,91	
7,62 (300")	4,572	6,096	12,08	20,61	5,85	9,18	12,48	20,55	33,57	33,55	53,40	0,46	5,03	2,29	
8,89 (350")	5,334	7,112	14,10	24,05	6,83	10,72	14,57	23,99	39,18	39,18	62,34	0,53	5,87	2,67	
10,16 (400")	6,096	8,128	16,12	27,49	7,81	12,25	16,66	27,43	44,79	44,80	71,28	0,61	6,71	3,05	

\*1 La distancia focal se basa en el valor durante la proyección con el tamaño de la imagen proyectada de 2,03 m (80").

\*2 Si se utiliza la lente de foco fijo (núm. de modelo: ET-ELW21), el desplazamiento de la lente no es posible. La posición de la altura (H) pasa a ser SH/2.

Para PT-EX610 y PT-EX510

■ Cuando la relación de aspecto de pantalla es 4:3

(Unidad: m)

Tipo de lente			Lente de zoom estándar		Lente opcional								Posición de la altura (H) <sup>2</sup>	
					Lente de foco fijo	Lente de zoom de enfoque corto	Lente de zoom de enfoque largo	Lente de zoom de enfoque ultralargo						
Núm. de modelo de Lente de proyección			—		ET-ELW21	ET-ELW20	ET-ELT20	ET-ELT21				Lente de zoom estándar/ ET-ELW20/ ET-ELT20/ ET-ELT21	ET-ELW21	
Distancia focal <sup>1</sup>			1,7-2,8:1		0,8:1	1,3-1,7:1	2,8-4,6:1	4,6-7,2:1						
Tamaño de la imagen proyectada			Distancia de proyección (L)										Lente de zoom estándar/ ET-ELW20/ ET-ELT20/ ET-ELT21	ET-ELW21
Diagonal (SD)	Altura (SH)	Anchura (SW)	Mín. (LW)	Máx. (LT)	Fijo	Mín. (LW)	Máx. (LT)	Mín. (LW)	Máx. (LT)	Mín. (LW)	Máx. (LT)			
1,02 (40")	0,610	0,813	1,30	2,26	0,60	0,97	1,35	2,19	3,65	3,56	5,78	0,00 - 0,61	0,30	
1,27 (50")	0,762	1,016	1,64	2,83	0,77	1,23	1,70	2,77	4,59	4,50	7,27	0,00 - 0,76	0,38	
1,52 (60")	0,914	1,219	1,98	3,41	0,93	1,49	2,05	3,34	5,53	5,44	8,77	0,00 - 0,91	0,46	
1,78 (70")	1,067	1,422	2,32	3,98	1,10	1,74	2,40	3,92	6,47	6,38	10,27	0,00 - 1,07	0,53	
2,03 (80")	1,219	1,626	2,66	4,56	1,26	2,00	2,75	4,50	7,41	7,32	11,77	0,00 - 1,22	0,61	
2,29 (90")	1,372	1,829	3,00	5,14	1,43	2,26	3,10	5,07	8,35	8,27	13,26	0,00 - 1,37	0,69	
2,54 (100")	1,524	2,032	3,33	5,71	1,59	2,51	3,45	5,65	9,29	9,21	14,76	0,00 - 1,52	0,76	
3,05 (120")	1,829	2,438	4,01	6,86	1,92	3,03	4,15	6,80	11,17	11,09	17,75	0,00 - 1,83	0,91	
3,81 (150")	2,286	3,048	5,03	8,59	2,42	3,80	5,20	8,53	14,00	13,92	22,24	0,00 - 2,29	1,14	
5,08 (200")	3,048	4,064	6,72	11,47	3,24	5,08	6,95	11,41	18,70	18,63	29,73	0,00 - 3,05	1,52	
6,35 (250")	3,810	5,080	8,42	14,35	4,07	6,37	8,70	14,30	23,40	23,34	37,21	0,00 - 3,81	1,91	
7,62 (300")	4,572	6,096	10,11	17,23	4,89	7,65	10,45	17,18	28,11	28,05	44,70	0,00 - 4,57	2,29	
8,89 (350")	5,334	7,112	11,81	20,11	5,72	8,94	12,20	20,06	32,81	32,76	52,18	0,00 - 5,33	2,67	
10,16 (400")	6,096	8,128	13,50	22,99	6,54	10,22	13,95	22,94	37,51	37,47	59,67	0,00 - 6,10	3,05	

\*1 La distancia focal se basa en el valor durante la proyección con el tamaño de la imagen proyectada de 2,03 m (80").

\*2 Si se utiliza la lente de foco fijo (núm. de modelo: ET-ELW21), el desplazamiento de la lente no es posible. La posición de la altura (H) pasa a ser SH/2.

■ Cuando la relación de aspecto de pantalla es 16:9

(Unidad: m)

Tipo de lente			Lente de zoom estándar		Lente opcional								Posición de la altura (H) <sup>2</sup>	
					Lente de foco fijo	Lente de zoom de enfoque corto	Lente de zoom de enfoque largo	Lente de zoom de enfoque ultralargo						
Núm. de modelo de Lente de proyección			—		ET-ELW21	ET-ELW20	ET-ELT20	ET-ELT21				Lente de zoom estándar/ ET-ELW20/ ET-ELT20/ ET-ELT21	ET-ELW21	
Distancia focal <sup>1</sup>			1,7-2,8:1		0,8:1	1,3-1,7:1	2,8-4,6:1	4,6-7,2:1						
Tamaño de la imagen proyectada			Distancia de proyección (L)										Lente de zoom estándar/ ET-ELW20/ ET-ELT20/ ET-ELT21	ET-ELW21
Diagonal (SD)	Altura (SH)	Anchura (SW)	Mín. (LW)	Máx. (LT)	Fijo	Mín. (LW)	Máx. (LT)	Mín. (LW)	Máx. (LT)	Mín. (LW)	Máx. (LT)			
1,02 (40")	0,498	0,886	1,42	2,46	0,66	1,06	1,47	2,40	3,99	3,89	6,31	-0,08 - 0,58	0,25	
1,27 (50")	0,623	1,107	1,79	3,09	0,84	1,40	1,85	3,03	5,01	4,92	7,94	-0,10 - 0,73	0,31	
1,52 (60")	0,747	1,328	2,16	3,72	1,02	1,68	2,23	3,65	6,04	5,95	9,57	-0,12 - 0,87	0,37	
1,78 (70")	0,872	1,550	2,53	4,34	1,20	1,96	2,62	4,28	7,06	6,97	11,21	-0,15 - 1,02	0,44	
2,03 (80")	0,996	1,771	2,90	4,97	1,38	2,24	3,00	4,91	8,09	8,00	12,84	-0,17 - 1,16	0,50	
2,29 (90")	1,121	1,992	3,27	5,60	1,56	2,52	3,38	5,54	9,11	9,02	14,47	-0,19 - 1,31	0,56	
2,54 (100")	1,245	2,214	3,64	6,23	1,74	2,80	3,76	6,17	10,13	10,05	16,10	-0,21 - 1,45	0,62	
3,05 (120")	1,494	2,657	4,38	7,48	2,10	3,36	4,52	7,42	12,18	12,1	19,36	-0,25 - 1,74	0,75	
3,81 (150")	1,868	3,321	5,48	9,37	2,64	4,20	5,67	9,31	15,26	15,18	24,25	-0,31 - 2,18	0,93	
5,08 (200")	2,491	4,428	7,33	12,5	3,54	5,60	7,57	12,45	20,38	20,32	32,41	-0,41 - 2,91	1,25	
6,35 (250")	3,113	5,535	9,18	15,64	4,44	7,00	9,48	15,59	25,51	25,45	40,56	-0,52 - 3,63	1,56	
7,62 (300")	3,736	6,641	11,02	18,78	5,33	8,40	11,39	18,73	30,63	30,58	48,72	-0,62 - 4,36	1,87	
8,89 (350")	4,358	7,748	12,87	21,92	6,23	9,80	13,29	21,87	35,75	35,71	56,87	-0,73 - 5,08	2,18	
10,16 (400")	4,981	8,855	14,72	25,05	7,13	11,20	15,20	25,01	40,88	40,84	65,03	-0,83 - 5,81	2,49	

\*1 La distancia focal se basa en el valor durante la proyección con el tamaño de la imagen proyectada de 2,03 m (80").

\*2 Si se utiliza la lente de foco fijo (núm. de modelo: ET-ELW21), el desplazamiento de la lente no es posible. La posición de la altura (H) pasa a ser SH/2.



## Fórmula para calcular la distancia de proyección según la Lente de proyección

Para usar un tamaño de pantalla no incluido en este manual, compruebe el tamaño de pantalla SD (m) y use la fórmula correspondiente para calcular la distancia de proyección.

Todas las fórmulas se expresan en m. (los valores obtenidos por las siguientes fórmulas del cálculo contienen un error leve.)

Si desea calcular la distancia de proyección con el tamaño SD de la imagen proyectada (unidad: pulgada) mediante sus sustitución, por favor, asigne 0.0254 veces el valor de la SD.

### Para PT-EZ580

Tipo de lente	Núm. de modelo de Lente de proyección	Relación de aspecto	Fórmula de la distancia de proyección (L)	
Lente de zoom estándar	—	16:10	Mín. (LW)	$L = 1,3900 \times SD - 0,0549$
			Máx. (LT)	$L = 2,3640 \times SD - 0,0482$
		16:9	Mín. (LW)	$L = 1,4286 \times SD - 0,0549$
			Máx. (LT)	$L = 2,4297 \times SD - 0,0482$
		4:3	Mín. (LW)	$L = 1,5736 \times SD - 0,0549$
			Máx. (LT)	$L = 2,6763 \times SD - 0,0482$
Lente de foco fijo	ET-ELW21	16:10	—	$L = 0,6763 \times SD - 0,0577$
		16:9	—	$L = 0,6951 \times SD - 0,0577$
		4:3	—	$L = 0,7656 \times SD - 0,0577$
Lente de zoom de enfoque corto	ET-ELW20	16:10	Mín. (LW)	$L = 1,0557 \times SD - 0,0555$
			Máx. (LT)	$L = 1,4374 \times SD - 0,0534$
		16:9	Mín. (LW)	$L = 1,0851 \times SD - 0,0555$
			Máx. (LT)	$L = 1,4774 \times SD - 0,0534$
		4:3	Mín. (LW)	$L = 1,1952 \times SD - 0,0555$
			Máx. (LT)	$L = 1,6273 \times SD - 0,0534$
Lente de zoom de enfoque largo	ET-ELT20	16:10	Mín. (LW)	$L = 2,3662 \times SD - 0,1140$
			Máx. (LT)	$L = 3,8583 \times SD - 0,1129$
		16:9	Mín. (LW)	$L = 2,4320 \times SD - 0,1140$
			Máx. (LT)	$L = 3,9656 \times SD - 0,1129$
		4:3	Mín. (LW)	$L = 2,6788 \times SD - 0,1140$
			Máx. (LT)	$L = 4,3680 \times SD - 0,1129$
Lente de zoom de enfoque ultralargo	ET-ELT21	16:10	Mín. (LW)	$L = 3,8667 \times SD - 0,2123$
			Máx. (LT)	$L = 6,1416 \times SD - 0,2108$
		16:9	Mín. (LW)	$L = 3,9742 \times SD - 0,2123$
			Máx. (LT)	$L = 6,3123 \times SD - 0,2108$
		4:3	Mín. (LW)	$L = 4,3775 \times SD - 0,2123$
			Máx. (LT)	$L = 6,9529 \times SD - 0,2108$

### Para PT-EW640 y PT-EW540

Tipo de lente	Núm. de modelo de Lente de proyección	Relación de aspecto	Fórmula de la distancia de proyección (L)	
Lente de zoom estándar	—	16:10	Mín. (LW)	$L = 1,4062 \times SD - 0,0504$
			Máx. (LT)	$L = 2,3944 \times SD - 0,0497$
		16:9	Mín. (LW)	$L = 1,4452 \times SD - 0,0504$
			Máx. (LT)	$L = 2,4609 \times SD - 0,0497$
		4:3	Mín. (LW)	$L = 1,5919 \times SD - 0,0504$
			Máx. (LT)	$L = 2,7106 \times SD - 0,0497$
Lente de foco fijo	ET-ELW21	16:10	—	$L = 0,6842 \times SD - 0,0572$
		16:9	—	$L = 0,7032 \times SD - 0,0572$
		4:3	—	$L = 0,7746 \times SD - 0,0572$
Lente de zoom de enfoque corto	ET-ELW20	16:10	Mín. (LW)	$L = 1,0702 \times SD - 0,0554$
			Máx. (LT)	$L = 1,4530 \times SD - 0,0534$
		16:9	Mín. (LW)	$L = 1,1000 \times SD - 0,0554$
			Máx. (LT)	$L = 1,4934 \times SD - 0,0534$
		4:3	Mín. (LW)	$L = 1,2116 \times SD - 0,0554$
			Máx. (LT)	$L = 1,6449 \times SD - 0,0534$

Tipo de lente	Núm. de modelo de Lente de proyección	Relación de aspecto	Fórmula de la distancia de proyección (L)	
Lente de zoom de enfoque largo	ET-ELT20	16:10	Mín. (LW)	$L = 2,3952 \times SD - 0,1139$
			Máx. (LT)	$L = 3,9041 \times SD - 0,1128$
		16:9	Mín. (LW)	$L = 2,4617 \times SD - 0,1139$
			Máx. (LT)	$L = 4,0126 \times SD - 0,1128$
		4:3	Mín. (LW)	$L = 2,7115 \times SD - 0,1139$
			Máx. (LT)	$L = 4,4197 \times SD - 0,1128$
Lente de zoom de enfoque ultralargo	ET-ELT21	16:10	Mín. (LW)	$L = 3,9138 \times SD - 0,2127$
			Máx. (LT)	$L = 6,2152 \times SD - 0,2107$
		16:9	Mín. (LW)	$L = 4,0226 \times SD - 0,2127$
			Máx. (LT)	$L = 6,3880 \times SD - 0,2107$
		4:3	Mín. (LW)	$L = 4,4307 \times SD - 0,2127$
			Máx. (LT)	$L = 7,0361 \times SD - 0,2107$

### Para PT-EX610 y PT-EX510

Tipo de lente	Núm. de modelo de Lente de proyección	Relación de aspecto	Fórmula de la distancia de proyección (L)	
Lente de zoom estándar	—	4:3	Mín. (LW)	$L = 1,3346 \times SD - 0,0553$
			Máx. (LT)	$L = 2,2677 \times SD - 0,0480$
		16:9	Mín. (LW)	$L = 1,4541 \times SD - 0,0553$
			Máx. (LT)	$L = 2,4707 \times SD - 0,0480$
Lente de foco fijo	ET-ELW21	4:3	—	$L = 0,6496 \times SD - 0,0585$
		16:9	—	$L = 0,7078 \times SD - 0,0585$
Lente de zoom de enfoque corto	ET-ELW20	4:3	Mín. (LW)	$L = 1,0118 \times SD - 0,0558$
			Máx. (LT)	$L = 1,3780 \times SD - 0,0540$
		16:9	Mín. (LW)	$L = 1,1024 \times SD - 0,0558$
			Máx. (LT)	$L = 1,5013 \times SD - 0,0540$
Lente de zoom de enfoque largo	ET-ELT20	4:3	Mín. (LW)	$L = 2,2693 \times SD - 0,1142$
			Máx. (LT)	$L = 3,7031 \times SD - 0,1129$
		16:9	Mín. (LW)	$L = 2,4724 \times SD - 0,1142$
			Máx. (LT)	$L = 4,0346 \times SD - 0,1129$
Lente de zoom de enfoque ultralargo	ET-ELT21	4:3	Mín. (LW)	$L = 3,7091 \times SD - 0,2132$
			Máx. (LT)	$L = 5,8937 \times SD - 0,2109$
		16:9	Mín. (LW)	$L = 4,0339 \times SD - 0,2132$
			Máx. (LT)	$L = 6,4212 \times SD - 0,2109$

## Ajuste del pie ajustable

Instale el proyector en una superficie plana de forma que la parte frontal del proyector quede paralela a la superficie de la pantalla y la imagen proyectada quede rectangular.

Si la pantalla está inclinada hacia abajo, puede ajustarse la imagen proyectada para que quede rectangular ajustando el pie ajustable delantero. El pie ajustable puede utilizarse también para ajustar el proyector para que esté nivelado cuando este está inclinado en una dirección horizontal.

Extienda el pie ajustable girándolo en la dirección mostrada en la figura y retráigalo girándolo en la dirección opuesta.

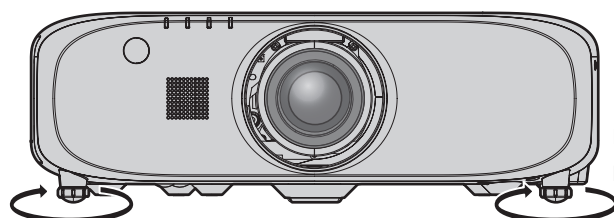

### Margen de ajuste

Pies ajustables delanteros: aproximadamente 25 mm (31/32")

### Atención

- El aire caliente se expulsa por el orificio de salida de aire mientras la lámpara está encendida. No toque directamente el orificio de salida de aire al ajustar el pie ajustable. (➔ página 22)

## Extracción/montaje de la Lente de proyección

El método de desmontaje y montaje de la Lente de proyección es el mismo para las lentes de zoom estándar y las lentes opcionales. Mueva la lente a la posición inicial antes de sustituir o de quitar la Lente de proyección. (► página 50)

### Atención

- Sustituya la Lente de proyección después de apagar la alimentación del proyector.
- No toque el contacto eléctrico de la Lente de proyección. El polvo y la suciedad pueden provocar problemas de contacto.
- No toque la superficie de la Lente de proyección con las manos desnudas.
- Antes de conectar la Lente de proyección, quite la cubierta de la zona de la lente (solamente en los modelos opcionales de lente) y la cubierta de la lente montadas en la Lente de proyección.

### Extracción de la Lente de proyección

Desmonte la Lente de proyección siguiendo el procedimiento siguiente.

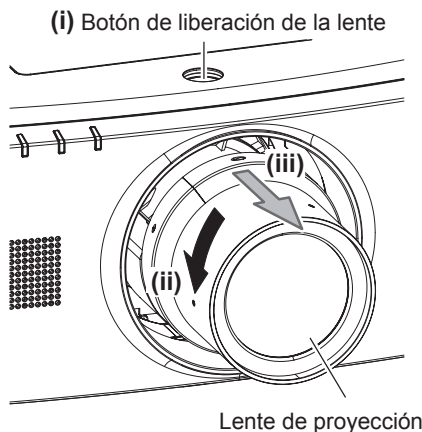

- 1) Con el botón de liberación de la lente presionado, gire la Lente de proyección en el sentido contrario al de las manecillas del reloj hasta el máximo y desmonte la Lente de proyección.

### Atención

- Guarde la Lente de proyección que acaba de desmontar en un lugar donde no pueda sufrir golpes ni vibraciones.

### Montaje de la Lente de proyección

Coloque la Lente de proyección siguiendo el procedimiento siguiente.

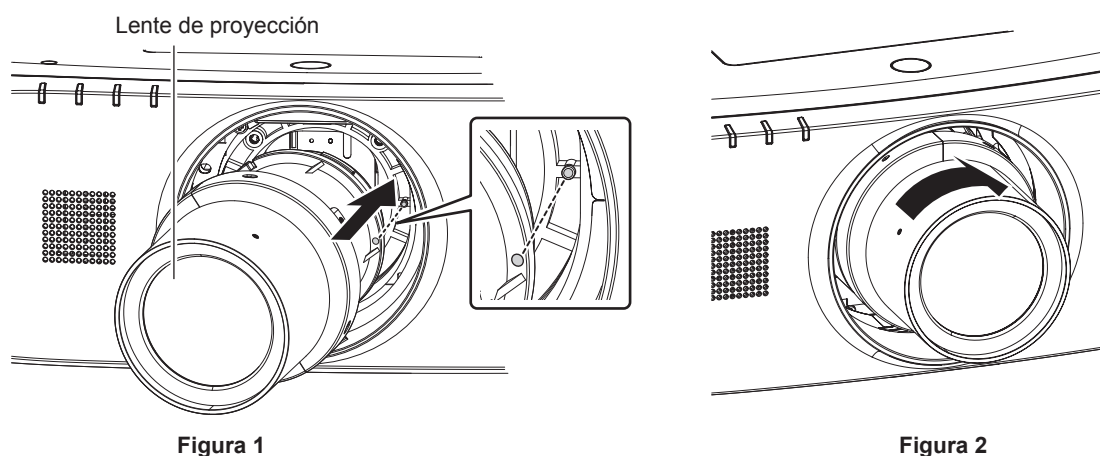

- 1) Alinee la marca roja de la Lente de proyección con la marca roja del proyector, e inserte la Lente de proyección hasta el fondo. (Figura 1)
- 2) Gire en el sentido de las agujas de reloj hasta el máximo. (Figura 2)

### Atención

- Gire la Lente de proyección en el sentido contrario al de las manecillas del reloj para confirmar que no sale.

# Conexiones

## Antes de realizar las conexiones

- Antes de realizar las conexiones, lea cuidadosamente las instrucciones de operación del dispositivo externo que va a conectar.
- Apague la alimentación de todos los dispositivos antes de conectar los cables.
- Tome nota de las siguientes indicaciones antes de conectar los cables. De lo contrario, pueden producirse problemas de funcionamiento.
  - Si va a conectar un cable al proyector o a un dispositivo conectado al proyector, toque primero un objeto metálico para eliminar la electricidad estática presente en su cuerpo.
  - Si no es necesario, no utilice cables largos para realizar conexiones a un dispositivo conectado al proyector o al cuerpo del proyector. La probabilidad de generación de ruido aumenta en proporción a la longitud del cable. Un cable en mal estado funciona como una antena, por lo que el ruido es más probable.
  - Al conectar los cables, conecte primero el GND y, después, inserte el terminal de conexión del dispositivo conectado mediante una conexión directa.
- Compre cualquier cable de conexión que sea necesario para conectar el dispositivo externo al sistema y que o no está suministrado con el dispositivo o no esté disponible como opción.
- Si las señales de vídeo del equipo de vídeo contienen fluctuaciones excesivas, es posible que las imágenes proyectadas en la pantalla oscilen. En este caso, se deberá conectar un corrector de base de tiempos (TBC).
- El proyector acepta señales de vídeo, señales Y/C, señales YC<sub>B</sub>C<sub>R</sub>/YP<sub>B</sub>P<sub>R</sub>, señales analógicas RGB (las señales de sincronización son de nivel TTL) y señales digitales.
- Algunos modelos de ordenador o tarjetas gráficas no son compatibles con el proyector.
- Use un cable compensador cuando conecte dispositivos al proyector usando cables largos. De lo contrario, la imagen podría no visualizarse correctamente.
- Consulte “Lista de señales compatibles” (➔ página 148) para conocer los tipos de señales de vídeo que pueden utilizarse con el proyector.

## Asignaciones de claves y nombres de señales del terminal <RGB 1 IN>

Vista exterior	Núm. de pines	Nombre de señal	Núm. de pines	Nombre de señal
	(1)	R/P <sub>R</sub>	(9)	—
	(2)	G/Y	(10)	GND
	(3)	B/P <sub>B</sub>	(11)	GND
	(4)	—	(12)	Datos DDC
	(5)	GND	(13)	SYNC/HD
	(6)	GND	(14)	VD
	(7)	GND	(15)	Reloj DDC
	(8)	GND		

## Asignaciones de claves y nombres de señales del terminal <MONITOR OUT>

Vista exterior	Núm. de pines	Nombre de señal	Núm. de pines	Nombre de señal
	(1)	R/P <sub>R</sub>	(9)	—
	(2)	G/Y	(10)	GND
	(3)	B/P <sub>B</sub>	(11)	GND
	(4)	—	(12)	—
	(5)	GND	(13)	SYNC/HD
	(6)	GND	(14)	VD
	(7)	GND	(15)	—
	(8)	GND		

**Asignaciones de claves y nombres de señales del terminal <HDMI IN>**

Vista exterior	Núm. de pines	Nombre de señal	Núm. de pines	Nombre de señal
<p>Claves pares de (2) a (18)</p> <p>(2) → (18)</p> <p>(1) → (19)</p> <p>Claves impares de (1) a (19)</p>	(1)	Datos T.M.D.S 2+	(11)	Reloj T.M.D.S protegido
	(2)	Datos T.M.D.S 2 protegidos	(12)	Reloj T.M.D.S –
	(3)	Datos T.M.D.S 2–	(13)	CEC
	(4)	Datos T.M.D.S 1+	(14)	—
	(5)	Datos T.M.D.S 1 protegidos	(15)	SCL
	(6)	Datos T.M.D.S 1–	(16)	SDA
	(7)	Datos T.M.D.S 0+	(17)	DDC/CEC GND
	(8)	Datos T.M.D.S 0 protegidos	(18)	+5 V
	(9)	Datos T.M.D.S 0–	(19)	Detección de conexión en caliente
	(10)	Reloj T.M.D.S +		

**Asignaciones de claves y nombres de señales del terminal <DisplayPort IN>**

(Sólo para PT-EZ580, PT-EW640 y PT-EX610)

Vista exterior	Núm. de pines	Nombre de señal	Núm. de pines	Nombre de señal
<p>Claves pares de (2) a (20)</p> <p>(2) → (20)</p> <p>(1) → (19)</p> <p>Claves impares de (1) a (19)</p>	(1)	MainLane–3	(11)	GND
	(2)	GND	(12)	MainLane+0
	(3)	MainLane+3	(13)	GND
	(4)	MainLane–2	(14)	GND
	(5)	GND	(15)	Aux+
	(6)	MainLane+2	(16)	GND
	(7)	MainLane–1	(17)	Aux–
	(8)	GND	(18)	Detección de conexión en caliente
	(9)	MainLane+1	(19)	GND
	(10)	MainLane–0	(20)	DP_PWR*1

\*1 Alimentación de las fuentes del máximo +3,3 V/0,5 A. Utilización en la tensión nominal o menos.

**Asignaciones de claves y nombres de señales del terminal <DVI-D IN>**

Vista exterior	Núm. de pines	Nombre de señal	Núm. de pines	Nombre de señal
<p>(24) ← (17)</p> <p>(16) ← (9)</p> <p>(8) ← (1)</p>	(1)	Datos T.M.D.S 2–	(13)	—
	(2)	Datos T.M.D.S 2+	(14)	+5 V
	(3)	Datos T.M.D.S 2/4 protegidos	(15)	GND
	(4)	—	(16)	Detección de conexión en caliente
	(5)	—	(17)	Datos T.M.D.S 0–
	(6)	Reloj DDC	(18)	Datos T.M.D.S 0+
	(7)	Datos DDC	(19)	Datos T.M.D.S 0/5 protegidos
	(8)	—	(20)	—
	(9)	Datos T.M.D.S 1–	(21)	—
	(10)	Reloj T.M.D.S 1+	(22)	Reloj T.M.D.S protegido
	(11)	Datos T.M.D.S 1/3 protegidos	(23)	Reloj T.M.D.S +
	(12)	—	(24)	Reloj T.M.D.S –

## Ejemplo de conexión: equipo AV

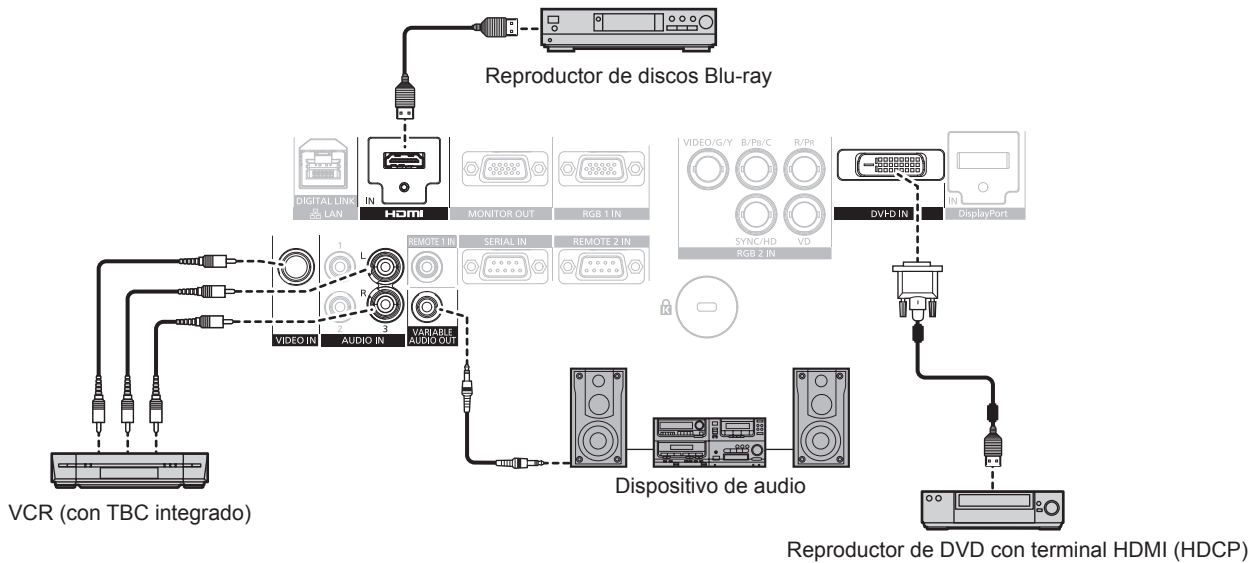

### Atención

- Al conectar un VCR, asegúrese de utilizar uno de los componentes siguientes.
  - Un VCR con un corrector de base de tiempos (TBC) integrado
  - Un corrector de base de tiempos (TBC) entre el proyector y el VCR
- Si se conectan señales de sincronización cromática no estándar, la imagen puede distorsionarse. En este caso, conecte el corrector de base de tiempos (TBC) entre el proyector y los dispositivos externos.

### Nota

- Al introducir DVI-D, algunos dispositivos externos que se conectarán pueden requerir un cambio de la configuración a través del menú [OPCION DISPLAY] → [DVI-D IN] → [EDID].
- El terminal <DVI-D IN> puede conectarse a dispositivos compatibles con HDMI o DVI-D. Sin embargo, podrían no aparecer imágenes o podrían no visualizarse correctamente en algunos dispositivos.
- En el caso de un cable HDMI, utilice un cable HDMI High Speed que cumpla el estándar HDMI. Si se utiliza un cable que no cumpla con los estándares HDMI, las imágenes pueden interrumpirse o podrían no visualizarse.
- El terminal <HDMI IN> del proyector se puede conectar a un dispositivo externo con un terminal DVI-D usando un cable de conversión HDMI/DVI, pero algunos dispositivos podrían no proyectar la imagen correctamente o funcionar correctamente.
- El proyector no es compatible con VIERA Link (HDMI).

## Ejemplo de conexión: ordenadores

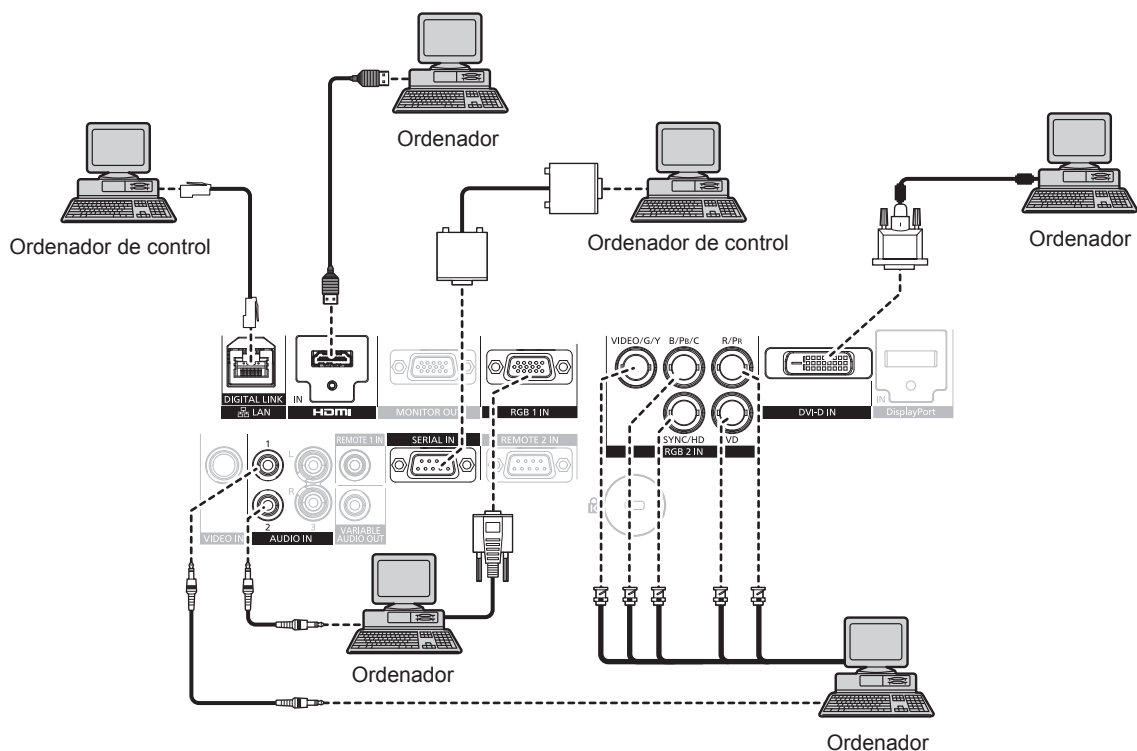

### Atención

- Al conectar el proyector a un ordenador o a un dispositivo externo, use el cable de alimentación suministrado con cada dispositivo y cables de blindaje disponibles comercialmente.

### Nota

- Al introducir DVI-D, algunos dispositivos externos que se conectarán pueden requerir un cambio de la configuración a través del menú [OPCION DISPLAY] → [DVI-D IN] → [EDID].
- En el caso de un cable HDMI, utilice un cable HDMI High Speed que cumpla el estándar HDMI. Si se utiliza un cable que no cumpla con los estándares HDMI, las imágenes pueden interrumpirse o podrían no visualizarse.
- El terminal <HDMI IN> del proyector se puede conectar a un dispositivo externo con un terminal DVI-D usando un cable de conversión HDMI/DVI, pero algunos dispositivos podrían no proyectar la imagen correctamente o funcionar correctamente.
- La terminal <DVI-D IN> es compatible sólo con enlaces simples.
- En el caso de un cable DisplayPort, utilice un cable DisplayPort que cumpla el estándar DisplayPort. Si se utiliza un cable que no cumpla con los estándares DisplayPort, las imágenes pueden interrumpirse o podrían no visualizarse (Sólo para PT-EZ580, PT-EW640 y PT-EX610)
- Al introducir la señal SYNC ON GREEN, no introduzca señales de sincronización a la terminal <SYNC/HD> o la terminal <VD>.
- Si controla el proyector usando un ordenador con la función de reanudación (memoria reciente), podría tener que reiniciar la función de reanudación para controlar el proyector.

## Ejemplo de conexión: cable transmisor de par trenzado

Sólo para PT-EZ580, PT-EW640 y PT-EX610

Los transmisores de cable de par trenzado, como la Caja de interfaz digital opcional (núm. de modelo: ET-YFB100G), utilizan cables de par trenzado para transmitir imágenes de entrada, audio, Ethernet y señales de control de serie, y el proyector puede transmitir estas señales digitales al terminal <DIGITAL LINK/LAN>.

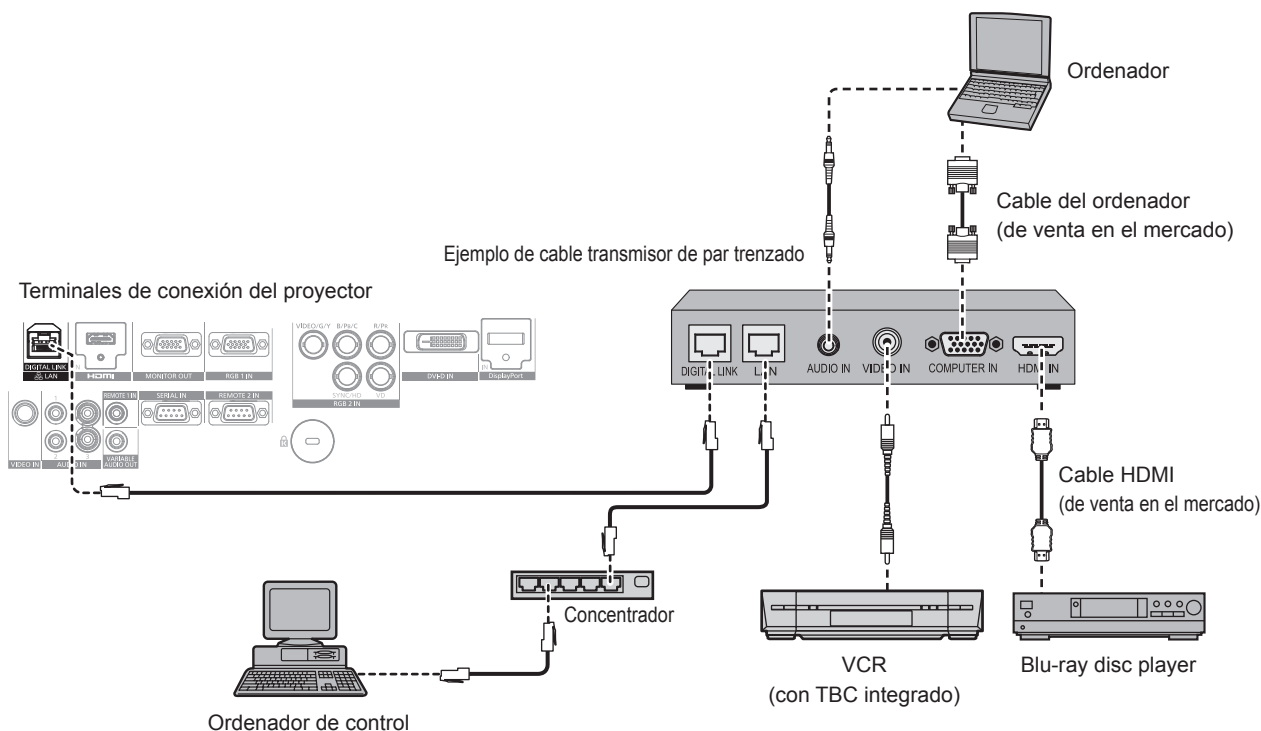

### Atención

- Al conectar un VCR, asegúrese de utilizar uno de los componentes siguientes.
  - Un VCR con un corrector de base de tiempos (TBC) integrado
  - Un corrector de base de tiempos (TBC) entre el proyector y el VCR
- Si se conectan señales de sincronización cromática no estándar, la imagen puede distorsionarse. En este caso, conecte el corrector de base de tiempos (TBC) entre el proyector y los dispositivos externos.
- Deje la instalación del cableado del cable transmisor de par trenzado y la del proyector en manos de un técnico cualificado o de su distribuidor. La imagen y el sonido pueden distorsionarse si la transmisión a través del cable no es correcta a causa de una instalación inadecuada.
- Con respecto al cable LAN que une un cable transmisor de par trenzado y el proyector, utilice un cable que cumpla los siguientes criterios:
  - Compatible con CAT5e o superior
  - Blindado (conectores incluidos)
  - Conexión directa
  - Un único hilo
- Al colocar los cables entre un cable transmisor de par trenzado y el proyector, compruebe que las características de cada cable son compatibles con CAT5e o superior con herramientas como un tester de cables o un verificador de cables. Si utiliza un conector de relé en medio, realice la comprobación incluyendo este conector.
- No utilice un concentrador entre un cable transmisor de par trenzado y el proyector.

- Al conectar el proyector con un cable transmisor de par trenzado (receptor) de otro fabricante, no utilice otro cable transmisor de par trenzado entre el cable transmisor de par trenzado de otro fabricante y el proyector. De lo contrario, pueden producirse distorsiones en la imagen y el sonido.
- No tire de los cables con fuerza. No los doble ni los retuerza innecesariamente.
- Para reducir el ruido, procure que los cables que unen el cable transmisor de par trenzado y el proyector tengan las mínimas vueltas posibles.
- Mantenga los cables que unen el cable transmisor de par trenzado y el proyector alejados de otros cables, sobre todo de los cables de alimentación.
- Al instalar varios cables, colóquelos uno al lado del otro con una mínima distancia de separación, pero sin atarlos.
- Después de realizar el cableado, confirme que el valor de [CALIDAD DE LA SEÑAL] en el menú [RED] → [ESTADO DIGITAL LINK] aparece en color verde (indica una calidad normal). (► página 109)

### Nota

---

- En el caso de un cable HDMI, utilice un cable HDMI High Speed que cumpla el estándar HDMI. Si se utiliza un cable que no cumpla con los estándares HDMI, las imágenes pueden interrumpirse o no podrán visualizarse.
- El proyector no es compatible con VIERA Link (HDMI).
- La distancia de transmisión máxima entre el cable transmisor de par trenzado y el proyector es de 100 m (328'1"). Si la distancia es mayor, pueden producirse distorsiones en la imagen y el sonido y también problemas con la comunicación LAN. El uso del proyector fuera de la distancia de transmisión máxima no es posible.
- Para obtener información acerca del cable transmisor de par trenzado de otros fabricantes que se puede utilizar con el proyector compatible con DIGITAL LINK, visite el sitio web de Panasonic (<http://panasonic.net/avc/projector/>). Tenga en cuenta que la operación de verificación de los dispositivos de otros fabricantes se ha hecho según los elementos especificados por Panasonic Corporation y no todas se han verificado. En caso de problemas de funcionamiento o rendimiento provocados por dispositivos de otros fabricantes, póngase en contacto directamente con ellos.



# Capítulo 3 Operaciones básicas

---

Este capítulo describe las operaciones iniciales básicas.

# Encender/apagar el proyector

## Conexión del cable de alimentación

Asegúrese de que el cable de alimentación suministrado esté completamente insertado en el cuerpo del proyector para evitar que pueda desconectarse fácilmente.

Confirme que el interruptor <MAIN POWER> está en la posición <OFF> antes de conectar el cable de alimentación.

Para obtener más información sobre la manipulación del cable de alimentación, consulte "Aviso importante de seguridad" (➔ página 2).

## Conexión del cable de alimentación

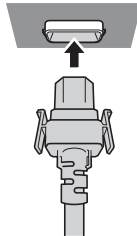

- 1) Compruebe las formas del terminal <AC IN> situado detrás del cuerpo del proyector y del conector del cable de alimentación e inserte completamente la clavija en la dirección correcta (hasta que oiga un clic de las lengüetas situadas a ambos lados).

## Extracción del cable de alimentación

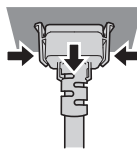

- 1) Confirme que el interruptor <MAIN POWER>, que se encuentra en la parte posterior del cuerpo del proyector, está en la posición <OFF> y, a continuación, desenchufe la clavija de alimentación de la toma de corriente.
- 2) Extraiga el conector del cable de alimentación del terminal <AC IN> del cuerpo del proyector presionando las lengüetas situadas a ambos lados.

## Indicador de alimentación

Muestra el estado de la fuente de alimentación. Compruebe el estado <ON (G)/STANDBY (R)> del indicador de alimentación antes de utilizar el proyector.

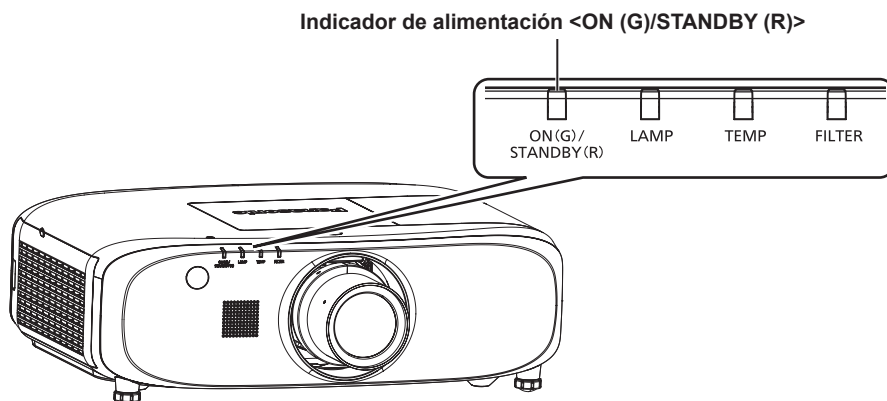

Estado del indicador		Estado del proyector
Apagado		La alimentación principal está apagada.
Rojo	Encendido	La alimentación está apagada (modo en espera). La proyección empezará al pulsar el botón de encendido <I>. • El proyector puede no funcionar cuando el indicador de lámpara <LAMP> o el indicador de temperatura <TEMP> de la lámpara está parpadeando. (➔ página 129)
Verde	Encendido	Proyectando.

Estado del indicador		Estado del proyector
Naranja	Encendido	El proyector se está preparando para desactivarse. La alimentación se apaga al cabo de un rato. (Cambios en el modo de espera.)

### Nota

- Cuando el indicador de alimentación <ON (G)/STANDBY (R)> se enciende en naranja, el ventilador está en marcha para refrigerar el proyector.
- Aproximadamente 75 segundos después de que el proyector se apague y empiece la refrigeración de la lámpara luminosa, los indicadores de la lámpara no se iluminarán aunque se encienda la alimentación. Una vez que el indicador de alimentación <ON (G)/STANDBY (R)> se ilumina en rojo, encienda la alimentación de nuevo.
- El proyector consume energía incluso en el modo en espera (indicador de alimentación <ON (G)/STANDBY (R)> iluminado en rojo). Consulte "Consumo de energía" (➔ página 151) para obtener más información acerca del consumo de energía.
- El indicador de alimentación <ON (G)/STANDBY (R)> parpadeará si el proyector recibe una señal del mando a distancia.
- El indicador de alimentación <ON (G)/STANDBY (R)> parpadeará lentamente en verde cuando el obturador esté cerrado o se usa la función de enmudecer A&V.
- Si el indicador de alimentación <ON (G)/STANDBY (R)> parpadea en rojo, póngase en contacto con su distribuidor.

## Encendido del proyector

Al usar la Lente de proyección opcional, conecte la Lente de proyección antes del encendido del proyector. Extraiga primero la cubierta de la lente.

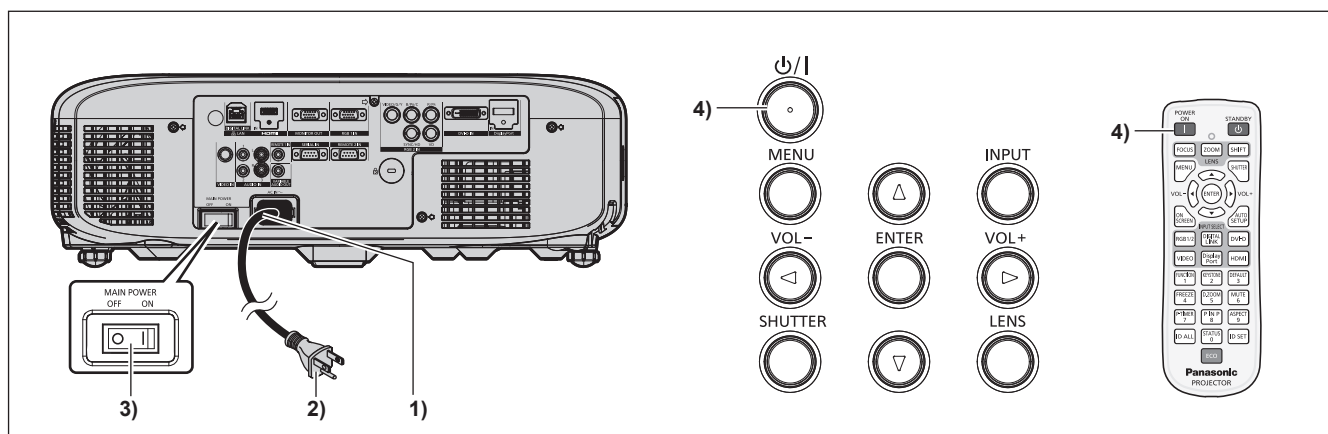

- 1) **Conecte el cable alimentación al cuerpo del proyector.**
- 2) **Conecte la clavija de alimentación a una toma de corriente.**
  - (CA 100 V - 240 V, 50 Hz/60 Hz)
- 3) **Pulse el lado <ON> del interruptor <MAIN POWER> para encender la alimentación.**
  - Después de un instante, el indicador de alimentación <ON (G)/STANDBY (R)> se encenderá en rojo y el proyector pasará al modo de espera.
- 4) **Pulse el botón de encendido <⏻/|> en el panel de control o el botón de encendido <|> en el mando a distancia.**
  - El indicador de alimentación <ON (G)/STANDBY (R)> se ilumina en verde y la imagen se proyecta con rapidez en la pantalla.

### Nota

- Si el menú [SETUP PROYECTOR] → [AJUSTES 'ECO'] → [MODO STANDBY] se ajusta en [ECO], puede que transcurran unos 10 segundos hasta que el proyector comience a proyectar después de encenderlo, a diferencia de si se elige la opción [NORMAL].
- Si se ha ajustado el interruptor <MAIN POWER> en <OFF> durante la última proyección para finalizar la proyección con la función de apagado directo y el interruptor <MAIN POWER> se ha ajustado en <ON> con la clavija de alimentación conectada a la toma de corriente, el indicador de alimentación <ON (G)/STANDBY (R)> se ilumina en verde y la imagen se proyectará pronto en la pantalla.

## Cuando se muestra la pantalla de configuración inicial

Cuando el proyector se enciende por primera vez después de la compra, así como al ejecutar [TODOS LOS DATOS DE USUARIO] en el menú [SETUP PROYECTOR] → [INICIALIZAR], aparece la pantalla del ajuste del enfoque después de que la proyección comience y, a continuación, aparece la pantalla de ajuste inicial. Realice los ajustes en función de las circunstancias.

En otros casos, podrá modificar los ajustes mediante operaciones desde el menú.

### Ajuste del enfoque

Ajuste el enfoque para visualizar la pantalla de menú claramente.

También es posible que deba ajustar el zoom y el desplazamiento.

Consulte “Ajuste del enfoque, del zoom y del desplazamiento” (➔ página 49) para obtener más información.

- 1) Pulse ▲▼◀▶ para ajustar el enfoque.

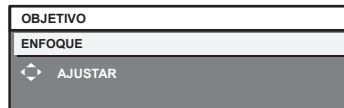

- 2) Pulse el botón <MENU> para comenzar con el ajuste inicial.

### Ajuste inicial (idioma de visualización)

Seleccione el idioma que aparecerá en pantalla.

Una vez finalizado el ajuste inicial, puede cambiar el idioma de la visualización desde el menú [PANTALLA DE IDIOMA(LANGUAGE)].

- 1) Pulse ▲▼ para seleccionar el idioma de visualización.

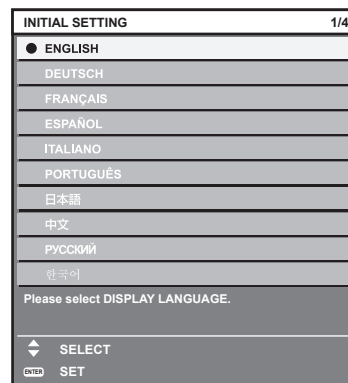

- 2) Pulse el botón <ENTER> para comenzar con el ajuste inicial.

### Configuración inicial (ajustes de instalación)

Ajuste [MÉTODO DE PROYECCIÓN] en función del modo de instalación. Consulte “Configuración” (► página 27) para obtener más información.

Después de completar el ajuste inicial, puede cambiar el ajuste desde el menú [SETUP PROYECTOR] → [MÉTODO DE PROYECCIÓN].

1) Pulse ◀▶ para cambiar el ajuste.

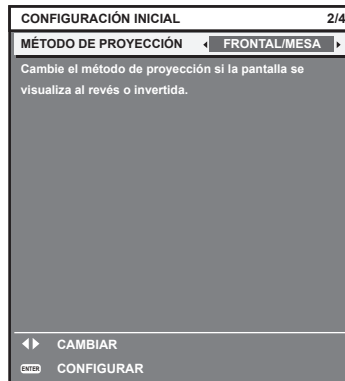

2) Pulse el botón <ENTER> para comenzar con el ajuste inicial.

### Ajuste inicial (modo de espera)

Ajuste el modo de funcionamiento durante el modo en espera. La configuración por defecto es [ECO], que mantiene un consumo de energía reducido durante el modo en espera. Cuando la función de la red se utiliza durante el modo en espera, seleccione [NORMAL]. Después de completar el ajuste inicial, puede cambiar el ajuste desde el menú [SETUP PROYECTOR] → [AJUSTES 'ECO'] → [MODO STANDBY].

1) Pulse ◀▶ para cambiar el ajuste.

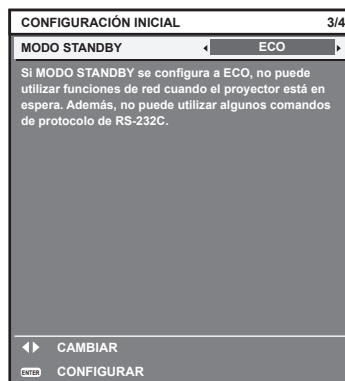

2) Pulse el botón <ENTER> para comenzar con el ajuste inicial.

### Nota

- La pantalla de ajuste inicial anterior es la que aparece al encender el proyector por primera vez después de la compra. Cuando se ejecuta [TODOS LOS DATOS DE USUARIO] en el menú [SETUP PROYECTOR] → [INICIALIZAR], aparece el ajuste de [MODO STANDBY] antes de la ejecución.

## Configuración inicial (configuración de la pantalla)

Ajuste el formato de pantalla (relación de aspecto) y la posición de visualización de la imagen. Una vez finalizado el ajuste inicial, puede cambiar los ajustes de cada opción desde el menú [OPCION DISPLAY] → [AJUSTE PANTALLA].

- 1) Pulse ▲▼ para seleccionar un elemento.
- 2) Pulse ◀▶ para cambiar el ajuste.

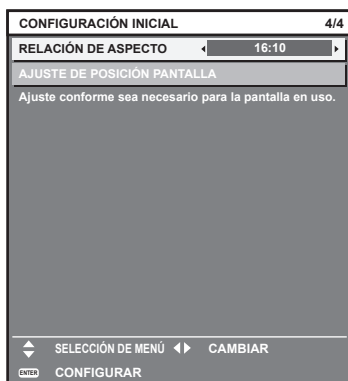

- 3) Pulse el botón <ENTER>.
  - Confirme el valor de ajuste y complete el ajuste inicial.

### Nota

- Si presiona el botón <MENU> cuando se muestra la pantalla de configuración inicial, puede volver a la pantalla anterior.
- De forma predeterminada, la zona horaria del proyector es +09:00 (hora estándar de Japón y Corea). Cambie esta configuración en el menú [SETUP PROYECTOR] → [FECHA Y HORA] → [ZONA HORARIA] para ajustarse a la zona horaria de la región en la que vaya a utilizar el proyector.

## Ajustes y selecciones

Se recomienda proyectar imágenes continuamente durante al menos 30 minutos antes de ajustar el enfoque.

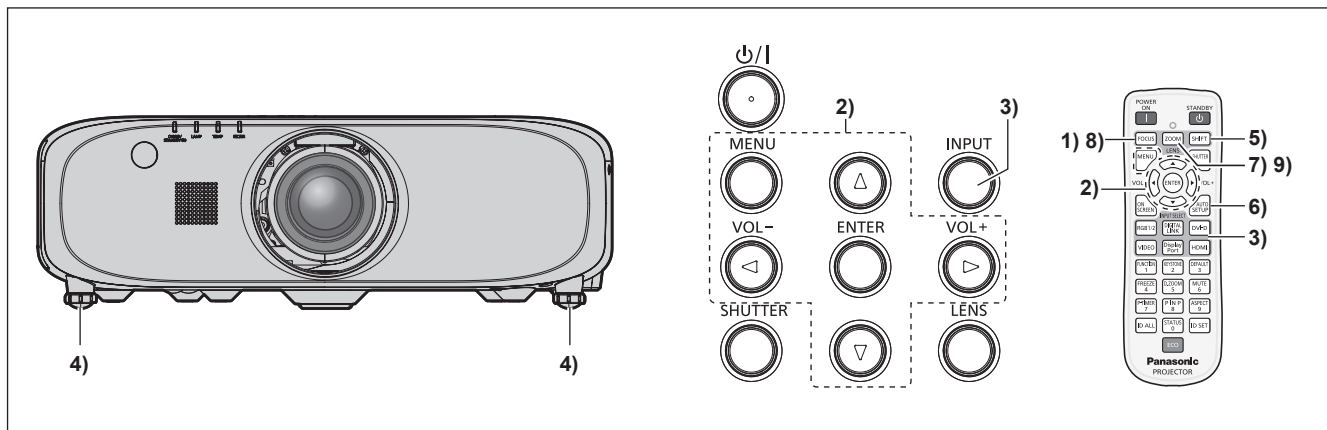

- 1) Presione el botón <FOCUS> para ajustar aproximadamente el enfoque de la imagen. (➔ página 49)
- 2) Cambie el ajuste de [SETUP PROYECTOR] del menú → [MÉTODO DE PROYECCIÓN] dependiendo del modo de la instalación. (➔ página 27)
  - Consulte "Navegación a través del menú" (➔ página 57) para obtener más información acerca del funcionamiento de la pantalla de menú.
- 3) Pulse el botón <INPUT> en el panel de control o los botones de selección de entrada (<RGB1/2>, <DIGITAL LINK>\*1, <DVI-D>, <VIDEO>, <DisplayPort>\*1, <HDMI>) en el mando a distancia para seleccionar la entrada.
 

(\*1 Sólo para PT-EZ580, PT-EW640 y PT-EX610)
- 4) Ajuste la inclinación frontal, posterior y lateral del proyector con el pie ajustable. (➔ página 34)
- 5) Presione el botón <SHIFT> para ajustar la posición de la imagen.
- 6) Si la señal de entrada es RGB, pulse el botón <AUTO SETUP>.
- 7) Pulse el botón <ZOOM> para ajustar el tamaño de la imagen al de la pantalla.
- 8) Pulse de nuevo el botón <FOCUS> para ajustar el enfoque.
- 9) Pulse de nuevo el botón <ZOOM> para ajustar el zoom y el tamaño de la imagen para igualar la de la pantalla.

### Nota

- Cuando el proyector se enciende por primera vez después de la compra, así como al ejecutar [TODOS LOS DATOS DE USUARIO] en el menú [SETUP PROYECTOR] → [INICIALIZAR], aparece la pantalla del ajuste del enfoque después de que la proyección comience y, a continuación, aparece la pantalla de ajuste inicial. Consulte "Cuando se muestra la pantalla de configuración inicial" (➔ página 44) para obtener más información.

## Apagado del proyector

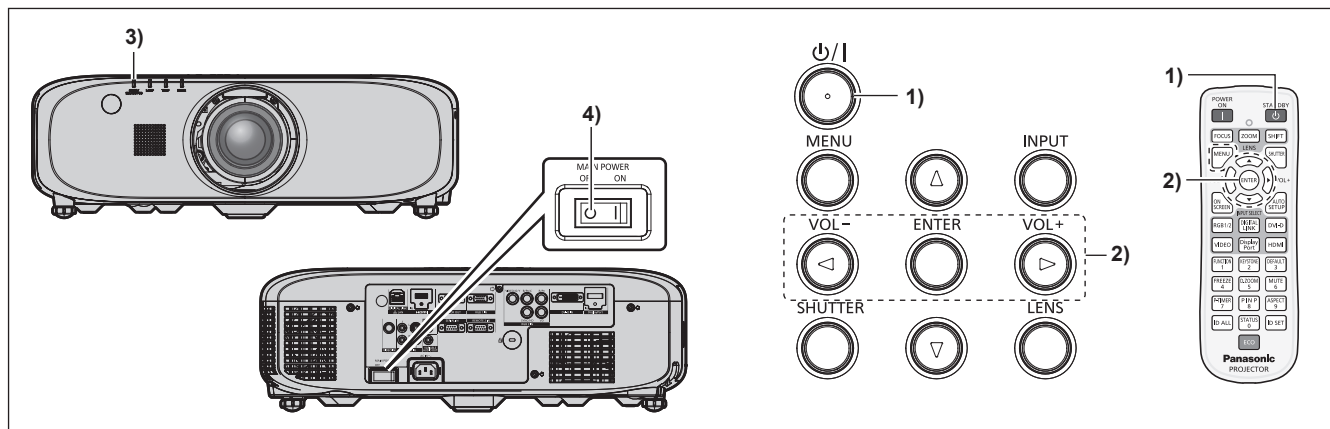

- 1) Pulse el botón de encendido <⏻/|> en el panel de control o el botón de modo en espera <⏻> en el mando a distancia.
  - Aparece la pantalla de confirmación [APAGADO (REPOSO)].
- 2) Pulse <◀▶> para seleccionar [EJECUTAR] y pulse el botón <ENTER>. (O pulse el botón de encendido <⏻/|> en el panel de control o el botón de modo en espera <⏻> en el mando a distancia otra vez.)
  - El indicador de alimentación <ON (G)/STANDBY (R)> del cuerpo del proyector se ilumina en naranja y muy pronto la proyección de la imagen se detendrá. (El ventilador continúa funcionando.)
- 3) Espere aproximadamente 100 segundos hasta que el indicador de alimentación <ON (G)/STANDBY (R)> en el cuerpo del proyector se encienda en rojo.
- 4) Pulse <OFF> en el interruptor <MAIN POWER> para desconectar la alimentación.

### Nota

- No encienda el proyector ni proyecte imágenes inmediatamente después de apagar el proyector. Conectar la alimentación mientras la lámpara todavía está caliente puede acortar la vida de la lámpara.
- Aproximadamente 75 segundos después de que el proyector se apague y empiece la refrigeración de la lámpara luminosa, los indicadores de la lámpara no se iluminarán aunque se encienda la alimentación. Incluso transcurridos 75 segundos, la lámpara podría no encenderse si el proyector está encendido. En tal caso, una vez que el indicador de alimentación <ON (G)/STANDBY (R)> se ilumina en rojo, vuelva a encender el proyector.
- El proyector consume alimentación incluso cuando el botón de encendido <⏻/|> en el panel de control o el botón de modo en espera <⏻> en el mando a distancia se pulsa y se apaga el proyector, si la alimentación principal del proyector está activada. Cuando el menú [SETUP PROYECTOR] → [AJUSTES 'ECO'] → [MODO STANDBY] se ajusta en [ECO], el uso de algunas funciones está limitado, pero se evita el consumo de energía durante el modo en espera.

## Función de apagado directo

El proyector se puede apagar durante la proyección o inmediatamente después del apagado de la lámpara luminosa fijando el interruptor <MAIN POWER> en <OFF>. Asimismo, cuando el proyector se monta en el techo o está instalado en un entorno donde el interruptor <MAIN POWER> del proyector no puede situarse fácilmente en <OFF>, es posible apagar la corriente directamente con el cortacircuitos. También es seguro en caso de que se produzca un fallo eléctrico o se tire del cable de alimentación inmediatamente después de apagar el proyector.

### Nota

- Si el proyector se ha apagado desconectando el cortacircuitos directamente durante la última proyección, el indicador de alimentación <ON (G)/STANDBY (R)> se encenderá en verde poco después de accionar el cortacircuitos y empezará la proyección de la imagen.
- Si la alimentación se ha apagado directamente situando el interruptor <MAIN POWER> en <OFF>, o la alimentación fue apagada apagando el cortacircuitos directamente, la proyección puede tardar más de lo habitual en comenzar cuando el proyector se enciende la próxima vez.



# Proyectando

Compruebe la colocación del lente de proyección (➔ página 35), la conexión (➔ página 36) del dispositivo externo, la conexión (➔ página 42) del cable de alimentación, y encienda el proyector (➔ página 43) para comenzar la proyección. Seleccione la imagen para la proyección, y ajuste el aspecto de la imagen proyectada.

## Selección de la señal de entrada

Seleccione una señal de entrada.

- 1) **Pulse el botón <INPUT> en el panel de control o los botones de selección de la entrada (<RGB1/2>, <DIGITAL LINK>\*1, <DVI-D>, <VIDEO>, <DisplayPort>\*1, <HDMI>) en el mando a distancia.**

- Se proyectará la imagen de la señal recibida en el terminal seleccionado.

\*1 Sólo para PT-EZ580, PT-EW640 y PT-EX610

### Atención

- Las imágenes podrían no proyectarse correctamente dependiendo del dispositivo externo, disco Blu-ray o disco DVD reproducido. Configure el menú [IMAGEN] → [SELECTOR DEL SISTEMA].
- Confirme la relación de aspecto de la pantalla de proyección y de la imagen y seleccione una relación de aspecto óptima en el menú [POSICIÓN] → [ASPECTO].

## Ajuste del enfoque, del zoom y del desplazamiento

Si la imagen proyectada o la posición no es correcta al posicionar el proyector y la pantalla es instalada correctamente, ajuste el enfoque, zoom y desplazamiento.

### Utilización del panel de control

- 1) **Presione el botón <LENS> en el panel de control.**
  - Presionando el botón, el menú de configuración cambia en la secuencia [ENFOQUE], [ZOOM] y [CAMBIO].
- 2) **Seleccione cada elemento y pulse ▲▼◀▶ para ajustarlo.**

### Uso del mando a distancia

- 1) **Pulse los botones de la lente (<FOCUS>, <ZOOM>, <SHIFT>) en el mando a distancia.**
  - Botón <FOCUS>: ajusta el enfoque.
  - Botón <ZOOM>: ajusta el zoom.
  - Botón <SHIFT>: ajusta el desplazamiento.
- 2) **Seleccione cada elemento y pulse ▲▼◀▶ para ajustarlo.**

## Precaución

**Durante la operación de desplazamiento de la lente, no introduzca la mano en ninguna apertura alrededor de la lente.**  
La mano podría quedar atrapada y podría sufrir lesiones.

### Nota

- Cuando se adjunte la lente fija de enfoque (núm. de modelo: ET-ELW21), aparecerá la pantalla de ajuste del zoom. Sin embargo, el funcionamiento no es posible.
- Utilice la lente de foco fijo (núm. de modelo: ET-ELW21) con la posición de la lente ajustada en la posición inicial. (➔ página 50)
- El ajuste puede realizarse de forma rápida manteniendo pulsado ▲▼◀▶ durante por lo menos tres segundos.
- Se recomienda proyectar imágenes continuamente durante al menos 30 minutos antes de ajustar el enfoque.
- [ENFOQUE] aparece en amarillo, para que el elemento de menú mostrado pueda ser reconocido por su color, incluso cuando el proyector no está enfocado y los caracteres mostrados son ilegibles. (Ajuste predeterminado)  
El color de la visualización de [ENFOQUE] depende de la configuración del menú [OPCION DISPLAY] → [MENU EN PANTALLA] → [DISEÑO MENÚ].

## Movimiento de la lente a la posición inicial

Para mover la lente a la posición inicial, realice el procedimiento siguiente.

**1) Mientras aparece la pantalla de ajuste de [CAMBIO], pulse el botón <DEFAULT> en el mando a distancia.**

- Aparece la pantalla [POSICIÓN INICIAL].



**2) Mientras se muestra la pantalla [POSICIÓN INICIAL] (durante aproximadamente cinco segundos) pulse el botón <ENTER>.**

- [EN PROGRESIÓN] se muestra en la pantalla [POSICIÓN INICIAL] y la lente vuelve a su posición inicial.

### Nota

- La posición de origen de la lente es la posición de la lente cuando está siendo reemplazada o cuando el proyector está siendo guardado y no es el centro óptico de la pantalla.
- También puede visualizar la pantalla [POSICIÓN INICIAL] presionando el botón <LENS> en el panel de control o el botón <SHIFT> en el mando a distancia por lo menos los tres segundos.

## Margen de ajuste mediante el desplazamiento de la posición de la lente (desplazamiento del eje óptico)

Lleve a cabo el desplazamiento de la posición de la lente dentro del margen de ajuste.

El enfoque puede cambiar cuando la posición de la lente se sitúa fuera del margen de ajuste. Esto se debe a que el movimiento de la lente está restringido para proteger las partes ópticas. La posición de la proyección se puede ajustar con el desplazamiento del eje óptico a partir de la posición de proyección estándar en el rango respectivo.

Tipo de lente	Lento de zoom
	Lente de zoom estándar, ET-ELW20, ET-ELT20, ET-ELT21
PT-EZ580 PT-EW540 PT-EW640	<p>Posición de proyección estándar</p>
PT-EX510 PT-EX610	<p>Posición de proyección estándar</p>

### Nota

- Si se utiliza la lente de foco fijo opcional (núm. de modelo: ET-ELW21), no es posible realizar el ajuste del desplazamiento.

# Uso del mando a distancia

Para PT-EX580, PT-EW640  
y PT-EX610

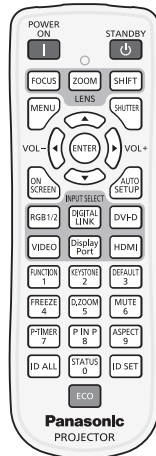

Para PT-EW540  
y PT-EX510

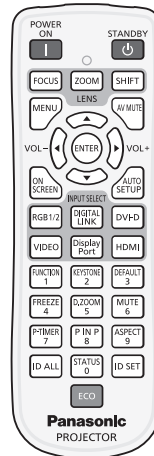

## Cambio de entrada

La entrada de la proyección puede cambiarse.

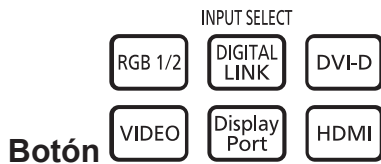

1) Pulse los botones de selección de entrada (<RGB1/2>, <DIGITAL LINK>, <DVI-D>, <VIDEO>, <DisplayPort>, <HDMI>).

- Esta operación también puede realizarse con el botón <INPUT> del panel de control.

<RGB1/2>	Cambia la entrada a RGB1 o RGB2. Cambia a otra entrada cuando una entrada ya se ha elegido.
<DIGITAL LINK>*1	Cambia la entrada a DIGITAL LINK.
<DVI-D>	Cambia la entrada a DVI-D.
<VIDEO>	Cambia la entrada a VIDEO.
<DisplayPort>*1	Cambia la entrada a DisplayPort.
<HDMI>	Cambia la entrada a HDMI.

\*1 Sólo para PT-EZ580, PT-EW640 y PT-EX610

### Nota

- Cuando la Caja de interfaz digital opcional (núm. de modelo: ET-YFB100G) está conectada al terminal <DIGITAL LINK/LAN>, la entrada ET-YFB100G cambia cada vez que pulsa el botón <DIGITAL LINK>. La entrada puede cambiarse también con los comandos de control de RS-232C.

Al utilizar cables transmisores de par trenzado de otros fabricantes, cambie la entrada del proyector a DIGITAL LINK y, a continuación, cambie la entrada del cable transmisor de par trenzado.

## Uso del botón SHUTTER/AV MUTE

Si el proyector permanece sin utilizar un cierto tiempo durante, por ejemplo, el intermedio de la reunión, se puede apagar la imagen y el audio temporalmente.

### \*Botón <SHUTTER>

(Sólo para PT-EZ580, PT-EW640 y PT-EX610)



1) Pulse el botón <SHUTTER>.

- La imagen y el audio desaparecen.
- Esta operación también puede realizarse con el botón <SHUTTER> del panel de control.

**2) Pulse de nuevo el botón <SHUTTER>.**

- La imagen y el audio reaparecen.

**\*Botón <AV MUTE>**

(Sólo para PT-EW540 y PT-EX510)



**Botón**

**1) Pulse el botón <AV MUTE>.**

- La imagen y el audio desaparecen.
- Esta operación también puede realizarse con el botón <AV MUTE> del panel de control.

**2) Pulse de nuevo el botón <AV MUTE>.**

- La imagen y el audio reaparecen.

**Atención**

- Cuando el menú [SETUP PROYECTOR] → [AJUSTES 'ECO'] → [DETECCIÓN OBTURADOR] o [DETECCIÓN 'EMMUDECER A&V'] se fija en [SÍ], no lo encienda/apague durante un breve periodo de tiempo.

**Nota**

- El indicador de alimentación <ON (G)/STANDBY (R)> parpadeará lentamente en color verde mientras se cierra el obturador o se usa la función de enmudecer A&V.

**Utilización de la función de silencio**

El audio puede desactivarse temporalmente.



**Botón**

**1) Pulse el botón <MUTE>.**

- El audio desaparece.

**2) Pulse de nuevo el botón <MUTE>.**

- El audio reaparece.

**Ajuste del volumen**

Es posible ajustar el volumen del altavoz incorporado o de la salida audio.



**Botón**

**1) Pulse el botón <VOL->/botón <VOL+> en el mando a distancia.**

- Esta operación también puede realizarse con el botón <VOL->/botón <VOL+> del panel de control.

<VOL+>	Aumenta el volumen.
<VOL->	Reduce el volumen.

**Utilización de la función congelado**

La imagen proyectada puede situarse en pausa y desactivarse el audio, independientemente de la reproducción del dispositivo externo.



**Botón**

**1) Pulse el botón <FREEZE>.**

- La imagen se congela y el audio desaparece.

**2) Pulse de nuevo el botón <FREEZE>.**

- La congelación de la imagen se cancela y se recupera el audio.

## Nota

- Cuando el vídeo está en pausa, aparece [CONGELADO] en la pantalla.

## Utilización de la función de visualización de menú en pantalla

Apague la función de visualización de menú en pantalla (sin imagen) cuando no desea que los espectadores vean la visualización en pantalla, como por ejemplo el menú o el nombre del terminal de entrada.



- 1) **Pulse el botón <ON SCREEN>.**
  - Desaparece el menú en pantalla.
- 2) **Pulse de nuevo el botón <ON SCREEN>.**
  - Aparece el menú en pantalla.

## Nota

- Si mantiene pulsado el botón <MENU> en el panel de control durante al menos tres segundos mientras está desactivado (oculto) el menú en pantalla, se enciende el menú en pantalla.

## Utilización de la función de temporizador de la presentación

Es posible utilizar la función de temporizador de la presentación.

Pueden realizarse presentaciones, etc. y comprobar al mismo tiempo el tiempo transcurrido o el tiempo restante según el tiempo predefinido.



- 1) **Pulse el botón <P-TIMER>.**
  - Empieza la cuenta.
  - El tiempo transcurrido o el tiempo restante aparece en la parte inferior derecha de la imagen proyectada.
- 2) **Pulse de nuevo el botón <P-TIMER>.**
  - La cuenta se detiene.
- 3) **Pulse de nuevo el botón <P-TIMER>.**
  - Se reanuda la cuenta.

## Nota

- El temporizador de la presentación se apaga manteniendo pulsado el botón <P-TIMER> por lo menos tres segundos.
- Para obtener más información sobre los ajustes de la función de temporizador de la presentación, consulte el menú [OPCION DISPLAY] → [PRESENTACIÓN TEMPORIZADA] (➔ página 84).

## Utilización de la función de ajuste automático

La función de ajuste automático puede utilizarse para ajustar automáticamente la resolución, la fase reloj y la posición de la imagen cuando se reciben señales RGB analógicas que constan de imágenes de mapas de bits, como las señales del ordenador, o para ajustar automáticamente la posición de la imagen cuando se reciben señales DVI-D/HDMI. Se recomienda recibir imágenes con bordes blancos brillantes en los márgenes y caracteres negros y blancos de alto contraste cuando el sistema se encuentra en el modo de ajuste automático. Evite recibir imágenes que incluyan semitonos o gradaciones, tales como fotografías e imágenes gráficas de ordenador.



- 1) **Pulse el botón <AUTO SETUP>.**
  - [FINAL.CON NORMAL.] aparece cuando se ha completado el proceso sin problemas.

## Nota

- La fase reloj puede cambiar incluso si se ha completado el proceso sin problemas. En estos casos, ajuste el menú [POSICIÓN] → [FASE RELOJ] (➔ página 70).
- Si se recibe una imagen con bordes borrosos o una imagen oscura, puede que aparezca [FINAL.ANORMAL.] o que no se realice el ajuste correctamente, aunque aparezca [FINAL.CON NORMAL.]. En este caso, modifique los ajustes desde el menú [MENÚ AVANZADO] → [RESOLUCIÓN DE ENTRADA] (➔ página 73), [POSICIÓN] → [FASE RELOJ] (➔ página 70) y [CAMBIO] (➔ página 68).
- Configure las señales especiales teniendo en cuenta el menú [OPCION DISPLAY] → [AUTO AJUSTE] (➔ página 77).

- La configuración automática podría no funcionar dependiendo del modelo de ordenador.
- La configuración automática podría no funcionar en el caso de la señal de sincronización C-SY o SYNC ON GREEN.
- Las imágenes pueden aparecer distorsionadas durante varios segundos durante la configuración automática, pero esto no indica un mal funcionamiento.
- El ajuste debe realizarse para cada señal de entrada.
- Puede cancelarse el ajuste automático pulsando el botón <MENU> durante el transcurso de esta operación.
- Si se ejecuta la función de ajuste automático mientras se están recibiendo imágenes en movimiento, el ajuste podría no llevarse a cabo correctamente incluso para una señal RGB, en cuyo caso se puede usar la configuración automática. Puede que aparezca [FINAL. ANORMAL.] o que el ajuste no pueda realizarse correctamente aunque aparezca [FINAL.CON NORMAL.].

### Utilización de la función de corrección de la distorsión trapezoidal

El menú [KEYSTONE] puede aparecer.

Puede corregir la distorsión trapezoidal que ocurre cuando se instala el proyector inclinado o cuando se inclina la pantalla.



#### 1) Pulse el botón <KEYSTONE>.

- Aparece la pantalla de ajuste individual de [KEYSTONE] o [CORRECCIÓN ESQUINAS] ([SUPERIOR IZQUIERDA]).

#### 2) Pulse de nuevo el botón <KEYSTONE>.

- Aparece la otra pantalla de ajuste individual.  
Cuando aparece la pantalla de ajuste individual [KEYSTONE] en el paso 1), aparece la pantalla de ajuste individual [CORRECCIÓN ESQUINAS] ([SUPERIOR IZQUIERDA]).

#### Nota

- Después de que aparezcan a la pantalla de ajuste individual de [KEYSTONE] o [CORRECCIÓN ESQUINAS], pulse ▲▼◀▶ para ajustar la distorsión trapezoidal.
- Se activa el ajuste de [KEYSTONE] o [CORRECCIÓN ESQUINAS]. Si se ajusta la otra opción después de haber ajustado [KEYSTONE] o [CORRECCIÓN ESQUINAS], el valor de ajuste anterior se restablecerá.
- Pulsando el botón <ENTER> mientras aparece la pantalla de ajuste individual de [CORRECCIÓN ESQUINAS] también aparecerá la pantalla de ajuste individual para la esquina siguiente.
- Consulte el menú [POSICIÓN] de → [KEYSTONE] (➔ página 70) para obtener más información.

### Utilización de la función de zoom digital

El menú [ZOOM DIGITAL] puede aparecer.

Puede ampliar las imágenes.



#### 1) Pulse el botón <D.ZOOM>.

- Aparece la pantalla [ZOOM DIGITAL].

#### 2) Pulse ◀▶ para ajustar la ampliación.

#### 3) Pulse el botón <ENTER>.

#### 4) Pulse ▲▼◀▶ para mover la posición del zoom.

#### Nota

- Consulte el menú [OPCION DISPLAY] de → [ZOOM DIGITAL] (➔ página 86) para obtener más información.

### Cambio de la relación de aspecto de la imagen

Puede cambiar las relaciones de aspecto según la señal de entrada.



#### 1) Pulse el botón <ASPECT>.

- La página cambiará cada vez que pulse el botón.

#### Nota

- Consulte el menú [POSICIÓN] de → [ASPECTO] (➔ página 68) para obtener más información.

## Utilización de la función P IN P

Busque una pantalla secundaria pequeña e independiente en la pantalla principal para proyectar dos imágenes simultáneamente.



**1) Pulse el botón <P IN P>.**

- La página cambiará cada vez que pulse el botón.

**Nota**

- Consulte el menú Menú [P IN P] (➔ página 99) para obtener más información.

## Utilización del botón de función

Las operaciones [MEM. SECUNDARIA], [SELECTOR DEL SISTEMA], [DAYLIGHT VIEW] o [PATRÓN DE PRUEBA] pueden asignarse al botón <FUNCTION> del mando a distancia, para poder usarlo como un botón de acceso rápido.



**1) Pulse el botón <FUNCTION>.**

**Nota**

- La asignación de función se realiza desde el menú [SETUP PROYECTOR] → [BOTÓN DE FUNCIÓN] (➔ página 93).

## Utilización de la función de estado

Puede visualizar el estado del proyector.



**1) Pulse el botón <STATUS>.**

- Aparece la pantalla [ESTADO].

ESTADO		1/4
ENTRADA	RGB2	
NOMBRE DE SEÑAL	SXGA60+-A1	
FRECUENCIA SEÑAL	65.22kHz/ 59.99Hz	
TIEMPO DE USO	1h	
LÁMPARA: ECO	100h	
: NORMAL	200h	
: TOTAL	300h	
TEMP. ENTRADA AIRE	27°C/ 80°F	
TEMP. ALREDEDOR LÁMP.	27°C/ 80°F	
<small>ENTER</small> ENVIAR ESTADO VIA E-MAIL <small>◀▶</small> CAMBIAR <small>MENU</small> SALIR		

**Nota**

- Puede visualizarse desde el menú [SETUP PROYECTOR] → [ESTADO] (➔ página 95).

## Utilización de la función gestión ECO

Puede mostrar la pantalla del ajuste referente a la gestión ECO.



**1) Pulse el botón <ECO> en el mando a distancia.**

**Nota**

- Consulte el menú [SETUP PROYECTOR] de → [AJUSTES 'ECO'] (➔ página 87) para obtener más información.

# Capítulo 4 Ajustes

---

Este capítulo describe los ajustes que puede realizar con el menú en pantalla.



# Navegación por los menús

El menú en pantalla (Menú) se usa para realizar distintas configuraciones y ajustes del proyector.

## Navegación a través del menú

### Procedimiento de funcionamiento



**1) Pulse el botón <MENU> en el mando a distancia o en el panel de control.**

- Aparece la pantalla [MENÚ PRINCIPAL].

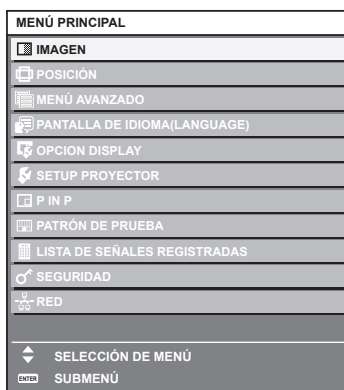

**2) Pulse ▲▼ para seleccionar un elemento del menú principal.**

- El elemento seleccionado se resalta en amarillo.

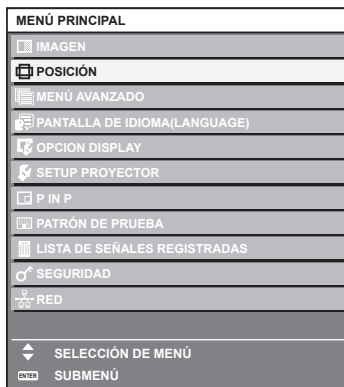

**3) Pulse el botón <ENTER>.**

- Se visualizan los elementos del sub-menú del menú principal seleccionado.



4) Pulse ▲▼ para seleccionar un sub-menú y pulse ◀▶ o el botón <ENTER> para cambiar o realizar ajustes.

- Algunos elementos del menú cambiarán de orden, según se indica a continuación, cada vez que pulse ◀▶.

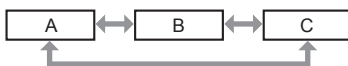

- Para algunos elementos, pulse ◀▶ para visualizar la pantalla de ajuste individual con una barra de ajuste como la que aparece a continuación.



**Nota**

- Al pulsar el botón <MENU> mientras se está visualizando la pantalla del menú, volverá a la pantalla anterior.
- Algunos elementos no se pueden ajustar o usar para la entrada de algunos formatos de señal en el proyector. Los elementos de menú que no se pueden ajustar o usar se muestran con caracteres en negro y no se pueden seleccionar. Es posible que [DIGITAL CINEMA REALITY] no aparezca, en función de la señal de entrada.
- Algunos elementos se pueden ajustar aunque no se reciba ninguna señal.
- La pantalla de ajuste individual desaparece automáticamente si no se realiza ninguna operación durante aproximadamente cinco segundos.
- Para obtener información sobre los elementos de menú, consulte "Menú principal" (➔ página 58) y "Sub-menú" (➔ página 59).
- El color del cursor depende de los ajustes del menú [OPCION DISPLAY] → [MENU EN PANTALLA] → [DISEÑO MENÚ]. De forma predeterminada, el elemento seleccionado se visualiza con el cursor en color amarillo.

**Restablecimiento de los valores de ajuste a los ajustes predeterminados de fábrica**

Si pulsa el botón <DEFAULT> en el mando a distancia, se restaurarán los ajustes de fábrica de los valores ajustados en los elementos de menú.



1) Pulse el botón <DEFAULT> en el mando a distancia.



**Nota**

- No se pueden restaurar a la vez todos los ajustes a los valores predeterminados.
- Para restaurar todos los ajustes configurados en el elemento de sub-menú a los valores predeterminados de fábrica al mismo tiempo, ejecute el menú [SETUP PROYECTOR] → [INICIALIZAR] (➔ página 98).
- Algunos elementos no se pueden restablecer a los valores predeterminados de fábrica pulsando el botón <DEFAULT> en el mando a distancia. En este caso, ajuste cada elemento manualmente.
- El triángulo que aparece abajo de la escala de barra en la pantalla de ajustes individuales indica el ajuste predeterminado de fábrica. La posición del triángulo varía dependiendo de las señales de entrada seleccionadas.

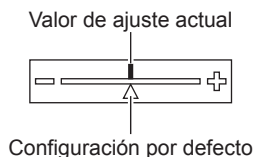







**Menú principal**

Los siguientes elementos están en el menú principal.

Al seleccionar un elemento del menú principal, se muestra la pantalla de selección del sub-menú.

Elemento del menú principal		Página
	[IMAGEN]	62
	[POSICIÓN]	68
	[MENÚ AVANZADO]	72
	[PANTALLA DE IDIOMA(LANGUAGE)]	75
	[OPCION DISPLAY]	76

Elemento del menú principal		Página
	[SETUP PROYECTOR]	87
	[P IN P]	99
	[PATRÓN DE PRUEBA]	101
	[LISTA DE SEÑALES REGISTRADAS]	102
	[SEGURIDAD]	105
	[RED]	108

## Sub-menú

Se muestra el sub-menú del elemento del menú principal seleccionado y puede configurar y ajustar sus diferentes elementos.

### [IMAGEN]

Elemento de sub-menú	Ajuste predeterminado	Página
[MODO DE IMAGEN]	[ESTÁNDAR]	62
[CONTRASTE]	[0]	62
[BRILLO]	[0]	63
[COLOR]	[0]	63
[TINTE]	[0]	63
[TEMPERATURA COLOR]	[ESTÁNDAR]	63
[GAMMA]	[0]	65
[DEFINICION]	[+6] <sup>*1</sup>	65
[REDUCCIÓN DE RUIDO]	[NO]	65
[IRIS] <sup>*2</sup>	[NO] <sup>*1</sup>	65
[DAYLIGHT VIEW]	[AUTO]	66
[SELECTOR DEL SISTEMA]	[Y <sub>P</sub> P <sub>R</sub> ] <sup>*1</sup>	66

\*1 Depende de la entrada de señal.

\*2 Sólo para PT-EZ580, PT-EW640 y PT-EX610.

### Nota

- Los ajustes predeterminados de fábrica pueden variar dependiendo del modo de imagen.

### [POSICIÓN]

Elemento de sub-menú	Ajuste predeterminado	Página
[CAMBIO]	—	68
[ASPECTO]	[NORMAL] <sup>*1</sup>	68
[ZOOM]	—	69
[FASE RELOJ]	[0] <sup>*1</sup>	70
[KEYSTONE]	—	70

\*1 Depende de la entrada de señal.

### [MENÚ AVANZADO]

Elemento de sub-menú	Ajuste predeterminado	Página
[DIGITAL CINEMA REALITY]	[AUTO] <sup>*1</sup>	72
[BORRADO]	—	72
[RESOLUCIÓN DE ENTRADA]	—	73
[POSICIÓN DE FIJACIÓN]	[24] <sup>*1</sup>	73

Elemento de sub-menú	Ajuste predeterminado	Página
[RASTER POSITION]	—	74

\*1 Depende de la entrada de señal.

### Nota

- Los elementos del submenú y los ajustes predeterminados de fábrica varían en función del terminal de entrada seleccionado.

## [PANTALLA DE IDIOMA(LANGUAGE)]

Detalles (➔ página 75)

## [OPCION DISPLAY]

Elemento de sub-menú	Ajuste predeterminado	Página
[AJUSTE DEL COLOR]	[NO]	76
[CORRECCIÓN DEL COLOR]	[NO]	76
[AJUSTE PANTALLA]	—	77
[SEÑAL AUTOMÁTICA]	[NO]	77
[AUTO AJUSTE]	—	77
[RGB IN]	—	78
[DVI-D IN]	—	79
[HDMI IN]	—	79
[DIGITAL LINK IN]*1	—	80
[DisplayPort IN]*1	—	80
[MENU EN PANTALLA]	—	81
[AJUSTES CLOSED CAPTION]	—	82
[COLOR FONDO]	[AZUL]	83
[LOGO INICIAL]	[LOGO ESTANDAR]	83
[AJUSTES DE OBTURADOR]*1	—	83
[PRESENTACIÓN TEMPORIZADA]	—	84
[CONGELADO]	—	85
[ZOOM DIGITAL]	[1.5]	86

\*1 Sólo para PT-EZ580, PT-EW640 y PT-EX610

## [SETUP PROYECTOR]

Elemento de sub-menú	Ajuste predeterminado	Página
[ID DEL PROYECTOR]	[TODOS]	87
[MÉTODO DE PROYECCIÓN]	[FRONTAL/MESA]	87
[AJUSTES 'ECO']	—	87
[HORARIO]	[NO]	89
[ENTRADA DE INICIO]	[ULTIMO USO]	91
[RS-232C]	—	91
[REMOTE2 MODO]	[ESTÁNDAR]	93
[BOTÓN DE FUNCIÓN]	—	93
[AJUSTE SONIDO]	—	93
[ESTADO]	—	95
[FECHA Y HORA]	—	96
[GUARDAR DATOS USUARIO]	—	97
[CARGAR DATOS USUARIO]	—	97
[INICIALIZAR]	—	98
[CONTRASEÑA DE SERVICIO]	—	98

**[P IN P]** 

Detalles (→ página 99)

**[PATRÓN DE PRUEBA]** 

Detalles (→ página 101)

**[LISTA DE SEÑALES REGISTRADAS]** 

Detalles (→ página 102)

**[SEGURIDAD]** 

Elemento de sub-menú	Ajuste predeterminado	Página
[CONTRASEÑA DE SEGURIDAD]	[NO]	105
[CAMBIO DE CONTRASEÑA DE SEGURIDAD]	—	105
[AJUSTE DE PANTALLA]	[NO]	106
[CAMBIAR TEXTO]	—	106
[BLOQUEO MENÚ]	[NO]	106
[CONTRASEÑA BLOQ. MENÚ]	—	107
[CONTROL DE INICIO DE DISPOSITIVO]	—	107

**[RED]** 

Elemento de sub-menú	Ajuste predeterminado	Página
[MODO DIGITAL LINK]*1	[AUTO]	108
[AJUSTE DIGITAL LINK]*1	—	108
[ESTADO DIGITAL LINK]*1	—	109
[NETWORK SETUP]	—	109
[NETWORK CONTROL]	—	110
[ESTADO NETWORK]	—	110
[DIGITAL INTERFACE BOX]*1	—	110

\*1 Sólo para PT-EZ580, PT-EW640 y PT-EX610

**Nota**

- Algunos elementos no se pueden ajustar o usar para la entrada de algunos formatos de señal en el proyector.  
Los elementos de menú que no se pueden ajustar o usar se muestran con caracteres en negro y no se pueden seleccionar.
- Los elementos del submenú y los ajustes predeterminados de fábrica varían en función del terminal de entrada seleccionado.

# Menú [IMAGEN]

En la pantalla de menú, seleccione [IMAGEN] en el menú principal y seleccione un elemento del submenú.

Consulte “Navegación a través del menú” (⇒ página 57) para obtener más información acerca del uso de la pantalla de menú.

- Después de seleccionar el elemento, pulse ▲▼◀▶ para realizar el ajuste.



## [MODO DE IMAGEN]

Puede seleccionar el modo de imagen adecuado para la fuente de imagen y el entorno en el cual se va a usar el proyector.

- 1) Pulse ▲▼ para seleccionar [MODO DE IMAGEN].
- 2) Pulse ◀▶ o el botón <ENTER>.
  - Aparece la pantalla de ajuste individual [MODO DE IMAGEN].
- 3) Pulse ◀▶ para cambiar el elemento.
  - Los elementos cambiarán cada vez que pulse el botón.

[ESTÁNDAR]	La imagen es adecuada para las imágenes en movimiento en general.
[DINÁMICO]	La emisión de luz se maximiza para el uso en zonas brillantes.
[DICOM SIM.]	La imagen es similar a la del estándar de escala de grises DICOM, sección 14.
[CINE] <sup>*1</sup>	La imagen es adecuada para contenidos de imágenes en movimiento.
[NATURAL] <sup>*2</sup>	La imagen es compatible con sRGB.

\*1 Solo para señales de entrada basadas en imágenes en movimiento

\*2 Solo para señales de entrada de imágenes fijas

### Nota

- Cuando [MODO DE IMAGEN] se ajusta en [DICOM SIM.], [ALIM.LÁMPARA](⇒ página 87) se ajusta en [NORMAL].
- DICOM es la abreviación de “Digital Imaging and COmmunication in Medicine” y es un estándar para los dispositivos de generación de imágenes en el ámbito de la medicina. Aunque se usa el nombre DICOM, el proyector no es un dispositivo médico, y no se debe usar para propósitos tales como el diagnóstico de imágenes de visualización.

## [CONTRASTE]

Puede ajustar el contraste de los colores.

- 1) Pulse ▲▼ para seleccionar [CONTRASTE].
- 2) Pulse ◀▶ o el botón <ENTER>.
  - Aparece la pantalla de ajuste individual [CONTRASTE].
- 3) Pulse ◀▶ para ajustar el nivel.

Operación	Ajuste	Margen de ajuste
Pulse el botón ▶.	La pantalla se vuelve más brillante.	-31 - +31
Pulse el botón ◀.	La pantalla se vuelve más oscura.	

### Atención

- Ajuste primero [BRILLO] cuando necesite ajustar el nivel de negros.

## [BRILLO]

Puede ajustar la zona oscura (negra) de la imagen proyectada.

- 1) Pulse ▲▼ para seleccionar [BRILLO].
- 2) Pulse ◀▶ o el botón <ENTER>.
  - Aparece la pantalla de ajuste individual [BRILLO].
- 3) Pulse ◀▶ para ajustar el nivel.

Operación	Ajuste	Margen de ajuste
Pulse el botón ▶.	Incrementa el brillo de las zonas oscuras (negras) de la pantalla.	-31 - +31
Pulse el botón ◀.	Reduce el brillo de las zonas oscuras (negras) de la pantalla.	

## [COLOR]

Puede ajustar la saturación de color de la imagen proyectada.

- 1) Pulse ▲▼ para seleccionar [COLOR].
- 2) Pulse ◀▶ o el botón <ENTER>.
  - Aparece la pantalla de ajuste individual [COLOR].
- 3) Pulse ◀▶ para ajustar el nivel.

Operación	Ajuste	Margen de ajuste
Pulse el botón ▶.	Acentúa los colores.	-31 - +31
Pulse el botón ◀.	Suaviza los colores.	

## [TINTE]

Puede ajustar los tonos de piel de la imagen proyectada.

- 1) Pulse ▲▼ para seleccionar [TINTE].
- 2) Pulse ◀▶ o el botón <ENTER>.
  - Aparece la pantalla de ajuste individual [TINTE].
- 3) Pulse ◀▶ para ajustar el nivel.

Operación	Ajuste	Margen de ajuste
Pulse el botón ▶.	Ajusta el tono de piel en colores verdosos.	-31 - +31
Pulse el botón ◀.	Ajusta el tono de piel en colores rojizos.	

## [TEMPERATURA COLOR]

Puede cambiar la temperatura del color si las zonas blancas de la imagen proyectada son azuladas o rojizas.

### Ajuste con la temperatura de color

- 1) Pulse ▲▼ para seleccionar [TEMPERATURA COLOR].
- 2) Pulse ◀▶ o el botón <ENTER>.
  - Aparece la pantalla de ajuste individual [TEMPERATURA COLOR].
- 3) Pulse ◀▶ para cambiar el elemento.
  - Los elementos cambiarán cada vez que pulse el botón.

[ESTÁNDAR]	Configuración por defecto.
[USUARIO]	Ajusta el balance de blancos deseado. Consulte "Ajuste del balance de blancos deseado" (➔ página 64) para obtener más información.
[BAJO]	Se convierte en una imagen rojiza. Seleccione esta opción cuando las áreas blancas de la imagen proyectada son azuladas.
[FRÍO]	Se convierte en una imagen azulada. Seleccione esta opción cuando las áreas blancas de la imagen proyectada son rojizas.

**Nota**

- Si [AJUSTE DEL COLOR] (➔ página 76) está establecido en un valor diferente de [NO], [TEMPERATURA COLOR] se establece en [USUARIO].

**Ajuste del balance de blancos deseado**

- 1) Pulse ▲▼ para seleccionar [TEMPERATURA COLOR].
- 2) Pulse ◀▶ o el botón <ENTER>.
  - Aparece la pantalla de ajuste individual [TEMPERATURA COLOR].
- 3) Pulse el botón ◀▶ para seleccionar [USUARIO].
- 4) Pulse el botón <ENTER>.
  - Aparece la pantalla [TEMPERATURA COLOR].
- 5) Pulse ▲▼ para seleccionar [BALANCE DE BLANCOS].
- 6) Pulse el botón <ENTER>.
  - Aparece la pantalla [BALANCE DE BLANCOS].
- 7) Pulse ▲▼ para seleccionar [BALANCE DE BLANCOS ALTO] o [BALANCE DE BLANCO BAJO].
- 8) Pulse el botón <ENTER>.
  - Aparece la pantalla [BALANCE DE BLANCOS ALTO] o la pantalla [BALANCE DE BLANCO BAJO].
- 9) Pulse ▲▼ para seleccionar [ROJO], [VERDE] o [AZUL].
- 10) Pulse ◀▶ para ajustar el nivel.

Elemento	Operación	Ajuste	Margen de ajuste
[ROJO]	Pulse el botón ▶.	Acentúa el rojo.	[BALANCE DE BLANCOS ALTO]: 0 - +255 (el ajuste predeterminado de fábrica es +255) [BALANCE DE BLANCO BAJO]: -127 - +127 (el ajuste predeterminado de fábrica es 0)
	Pulse el botón ◀.	Suaviza el rojo.	
[VERDE]	Pulse el botón ▶.	Acentúa el verde.	
	Pulse el botón ◀.	Suaviza el verde.	
[AZUL]	Pulse el botón ▶.	Acentúa el azul.	
	Pulse el botón ◀.	Suaviza el azul.	

**Nota**

- Ajuste [TEMPERATURA COLOR] correctamente. Todos los colores no se mostrarán correctamente a menos que se realice el ajuste adecuado. Si el ajuste no tiene el efecto deseado, puede pulsar el botón <DEFAULT> en el mando a distancia para recuperar el valor predeterminado de fábrica del ajuste del elemento seleccionado.
- Cuando [AJUSTE DEL COLOR] (➔ página 76) está establecido en un valor diferente de [NO], [BALANCE DE BLANCOS ALTO] no puede ajustarse.

**Cambio del nombre de [USUARIO]**

- 1) Pulse ▲▼ para seleccionar [TEMPERATURA COLOR].
- 2) Pulse ◀▶ o el botón <ENTER>.
  - Aparece la pantalla de ajuste individual [TEMPERATURA COLOR].
- 3) Pulse ◀▶ para seleccionar [USUARIO].
- 4) Pulse el botón <ENTER>.
  - Aparece la pantalla [TEMPERATURA COLOR].
- 5) Pulse ▲▼ para seleccionar [CAMBIO DE NOMBRE DE LA TEMP. DE COLOR].
- 6) Pulse el botón <ENTER>.
  - Aparece la pantalla [CAMBIO DE NOMBRE DE LA TEMP. DE COLOR].
- 7) Pulse ▲▼◀▶ para seleccionar el texto y pulse el botón <ENTER> para introducir el texto.
- 8) Pulse ▲▼◀▶ para seleccionar [OK] y pulse el botón <ENTER>.
  - Se cambia el nombre establecido para la temperatura de color.



**Nota**

- Cuando se cambia un nombre, también cambia la visualización de [USUARIO].

**[GAMMA]**

Puede ajustar el balance del contraste.

- 1) Pulse ▲▼ para seleccionar [GAMMA].
- 2) Pulse ◀▶ o pulse el botón <ENTER>.
  - Aparece la pantalla de ajuste individual [GAMMA].
- 3) Pulse ◀▶ para ajustar el nivel.

Operación	Ajuste	Margen de ajuste
Pulse el botón ▶.	Los tonos medios son más brillantes.	-8 - +7
Pulse el botón ◀.	Los tonos medios son más oscuros.	

**[DEFINICION]**

Puede ajustar la definición de la imagen proyectada.

- 1) Pulse ▲▼ para seleccionar [DEFINICION].
- 2) Pulse ◀▶ o el botón <ENTER>.
  - Aparece la pantalla de ajuste individual [DEFINICION].
- 3) Pulse ◀▶ para ajustar el nivel.

Operación	Ajuste	Margen de ajuste
Pulse el botón ▶.	Los contornos se vuelven más nítidos.	0 - +15
Pulse el botón ◀.	Los contornos se vuelven más suaves.	

**Nota**

- Si pulsa ▶ cuando el valor de ajuste es de [+15], el valor cambia a [0]. Si pulsa ◀ cuando el valor de ajuste es de [0], el valor cambia a [+15].

**[REDUCCIÓN DE RUIDO]**

Puede reducir el ruido cuando la imagen de entrada aparece degradada y hay ruido en la señal de la imagen.

- 1) Pulse ▲▼ para seleccionar [REDUCCIÓN DE RUIDO].
- 2) Pulse ◀▶ o el botón <ENTER>.
  - Aparece la pantalla de ajuste individual [REDUCCIÓN DE RUIDO].
- 3) Pulse ◀▶ para cambiar el elemento.
  - Los elementos cambiarán cada vez que pulse el botón.

[NO]	Sin corrección.
[1]	Corrige ligeramente el ruido.
[2]	Corrige moderadamente el ruido.
[3]	Corrige drásticamente el ruido.

**Atención**

- Cuando se establece este ajuste para una señal de entrada con menos ruido, la imagen puede verse diferente a la original. En este caso, ajústelo en [NO].

**[IRIS]**

(Sólo para PT-EZ580, PT-EW640 y PT-EX610)

La corrección de la apertura se realiza automáticamente a partir de la imagen para obtener una imagen con un contraste óptimo.

- 1) Pulse ▲▼ para seleccionar [IRIS].
- 2) Pulse ◀▶ o pulse el botón <ENTER>.
  - Aparece la pantalla de ajuste individual [IRIS].

3) Pulse ◀▶ para cambiar el elemento.

- Los elementos cambiarán cada vez que pulse el botón.

[NO]	Sin corrección.
[SÍ]	Corrige automáticamente la apertura.

## [DAYLIGHT VIEW]

Puede corregir la imagen para visualizarla con la intensidad óptima incluso si se proyecta bajo luz brillante.

1) Pulse ▲▼ para seleccionar [DAYLIGHT VIEW].

2) Pulse ◀▶ o el botón <ENTER>.

- Aparece la pantalla de ajuste individual de [DAYLIGHT VIEW].

3) Pulse ◀▶ para cambiar el elemento.

- Los elementos cambiarán cada vez que pulse el botón.

[AUTO]	El brillo de la sala es detectado por el sensor de luminancia, y la intensidad de la imagen se corrige automáticamente.
[NO]	Sin corrección.
[1]	Corrige la imagen reduciendo la intensidad.
[2]	Corrige la imagen configurando un valor de intensidad medio.
[3]	Corrige la imagen configurando un valor de intensidad alto.

### Nota

- Cuando [MÉTODO DE PROYECCIÓN] (➔ página 87) se ajusta en [RETRO/MESA] o [RETRO/TECHO], no se puede seleccionar [AUTO].
- Cuando se colocan objetos, etc. encima del proyector, el modo [AUTO] puede no funcionar correctamente.

## [SELECTOR DEL SISTEMA]

El proyector detectará automáticamente la señal de entrada, pero puede ajustar el método del sistema manualmente cuando se recibe una señal inestable. Ajuste el método del sistema que coincida con la señal de entrada.

1) Pulse ▲▼ para seleccionar [SELECTOR DEL SISTEMA].

2) Pulse el botón <ENTER>.

3) Pulse ▲▼ para seleccionar un formato de sistema.

- Los formatos de sistema disponibles varían en función de la señal de entrada.

Terminal	Formato de sistema	
Terminal <VIDEO IN>, terminales <VIDEO/G/Y>/<B/P <sub>B</sub> /C>	Seleccione [AUTO], [NTSC], [NTSC4.43], [PAL], [PAL-M], [PAL-N], [SECAM] o [PAL60]. Ajustelo en [AUTO] normalmente. (El ajuste [AUTO] seleccionará automáticamente [NTSC], [NTSC4.43], [PAL], [PAL-M], [PAL-N], [SECAM] o [PAL60].) Seleccione el ajuste correspondiente al método de señal del televisor utilizado.	
Terminal <RGB 1 IN>, terminal <RGB 2 IN>	Señal 480i, 576i o 576p	Seleccione [RGB] o [Y <sub>C</sub> B <sub>R</sub> C <sub>R</sub> ].
	Señal VGA60 o 480p	Seleccione [VGA60], [480p Y <sub>C</sub> B <sub>R</sub> C <sub>R</sub> ] o [480p RGB].
	Otras señales basadas en imágenes en movimiento	Seleccione [RGB] o [Y <sub>P</sub> B <sub>R</sub> P <sub>R</sub> ].
Terminal <DVI-D IN>	Señal 480i, 576i, 480p o 576p	Seleccione [RGB] o [Y <sub>C</sub> B <sub>R</sub> C <sub>R</sub> ].
	Otras señales basadas en imágenes en movimiento	Seleccione [RGB] o [Y <sub>P</sub> B <sub>R</sub> P <sub>R</sub> ].
Terminal <HDMI IN>, terminal <DIGITAL LINK/LAN>*1, terminal <DisplayPort IN>*2	Señal 480i, 576i, 480p o 576p	Seleccione [AUTO], [RGB] o [Y <sub>C</sub> B <sub>R</sub> C <sub>R</sub> ].
	Otras señales basadas en imágenes en movimiento	Seleccione [AUTO], [RGB] o [Y <sub>P</sub> B <sub>R</sub> P <sub>R</sub> ].

\*1 Pare PT-EZ580, PT-EW640 y PT-EX610; terminal <LAN> para PT-EW540 y PT-EX510

\*2 Sólo para PT-EZ580, PT-EW640 y PT-EX610

4) Pulse el botón <ENTER>.

### Nota

- Consulte "Lista de señales compatibles" (➔ página 148) para conocer los tipos de señales de vídeo que pueden utilizarse con el proyector.
- Es posible que estos ajustes no funcionen correctamente en algunos dispositivos externos conectados.

## Vídeo compatible con sRGB

---

sRGB es un estándar internacional (IEC61966-2-1) para la reproducción del color definido por IEC (International Electrotechnical Commission).

Ajuste de acuerdo a los pasos siguientes para reproducir colores en conformidad con sRGB y con mayor fidelidad.

- 1) **Ajuste [AJUSTE DEL COLOR] en [NO].**
  - Consulte [AJUSTE DEL COLOR] (➔ página 76).
- 2) **Ajuste [CORRECCIÓN DEL COLOR] en [NO].**
  - Consulte [CORRECCIÓN DEL COLOR] (➔ página 76).
- 3) **Acceda al menú [IMAGEN].**
  - Consulte "Menú [IMAGEN]" (➔ página 62).
- 4) **Pulse ▲▼ para seleccionar [MODO DE IMAGEN].**
- 5) **Pulse ◀▶ para configurar [NATURAL].**
- 6) **Pulse ▲▼ para seleccionar [COLOR].**
- 7) **Pulse el botón <DEFAULT> en el mando a distancia para ajustar los valores predeterminados de fábrica.**
- 8) **Siga los pasos 6) - 7) para restaurar los ajustes predeterminados de fábrica de [TINTE], [TEMPERATURA COLOR] y [GAMMA].**
- 9) **Acceda al menú [IMAGEN].**
- 10) **Pulse ▲▼ para seleccionar [DAYLIGHT VIEW].**
- 11) **Pulse el botón ◀▶ para ajustar [APAGADO].**

---

### Nota

- sRGB solo puede utilizarse para la entrada de señales RGB.

# Menú [POSICIÓN]

En la pantalla de menú, seleccione [POSICIÓN] en el menú principal y seleccione un elemento del submenú.

Consulte “Navegación a través del menú” (➔ página 57) para obtener más información acerca del uso de la pantalla de menú.

- Después de seleccionar el elemento, pulse ▲▼◀▶ para realizar el ajuste.



## [CAMBIO]

Mueva la posición de la imagen verticalmente u horizontalmente si la posición de la imagen proyectada en la pantalla cambia aunque la posición relativa del proyector y de la pantalla sea correcta.

- 1) Pulse ▲▼ para seleccionar [CAMBIO].
- 2) Pulse el botón <ENTER>.
  - Aparece la pantalla [CAMBIO].
- 3) Pulse ▲▼◀▶ para ajustar la posición.

Orientación	Operación	Ajuste	
Ajuste vertical (hacia arriba y hacia abajo)	Pulse el botón ▲.	La posición de la imagen se mueve hacia arriba.	
	Pulse el botón ▼.	La posición de la imagen se mueve hacia abajo.	
Ajuste horizontal (hacia la derecha y hacia la izquierda)	Pulse el botón ▶.	La posición de la imagen se mueve hacia la derecha.	
	Pulse el botón ◀.	La posición de la imagen se mueve hacia la izquierda.	

## [ASPECTO]

Puede cambiar la relación de aspecto de la imagen.

La relación de aspecto cambia dentro del rango de la pantalla seleccionado en [AJUSTE PANTALLA]. Ajuste primero [AJUSTE PANTALLA]. (➔ página 77)

- 1) Pulse ▲▼ para seleccionar [ASPECTO].
- 2) Pulse ◀▶ o el botón <ENTER>.
  - Aparece la pantalla de ajuste individual [ASPECTO].
- 3) Pulse ◀▶ para cambiar el elemento.
  - Los elementos cambiarán cada vez que pulse el botón.

[NORMAL]	Muestra imágenes sin cambiar la relación de aspecto de las señales de entrada.
[VID AUTO]*1	El proyector identifica el ID de vídeo (VID) integrado en las señales de vídeo y muestra la imagen cambiando automáticamente el tamaño de la pantalla entre 4:3 y 16:9. Esta función es efectiva para las señales NTSC.
[AUTO]*2	El proyector identifica el ID de vídeo (VID) integrado en las señales de vídeo y muestra la imagen cambiando automáticamente el tamaño de la pantalla entre 4:3 y 16:9. Esta función es efectiva para las señales 480i/480p.
[NATIVO]	Muestra imágenes sin cambiar la resolución de las señales de entrada.
[WIDE]	Muestra imágenes con la relación de aspecto convertida a 16:9 al recibir señales estándar*3. Las imágenes se visualizan sin cambiar la relación de aspecto al recibir señales panorámicas*4.
[4:3]	Muestra imágenes sin cambiar la relación de aspecto al recibir señales estándar*3. Muestra imágenes sin cambiar la relación de aspecto para que quepan en una pantalla 4:3 cuando se reciben señales panorámicas*2.
[EXPANSIÓN H.]	Muestra imágenes utilizando toda la anchura de la pantalla. Cuando las señales tienen una relación de aspecto verticalmente mayor que la relación de aspecto de la pantalla seleccionada en [RELACIÓN DE ASPECTO], las imágenes se visualizan con la parte superior e inferior cortadas.
[EXPANSIÓN V.]	Muestra imágenes utilizando toda la altura de la pantalla seleccionada en [RELACIÓN DE ASPECTO]. Cuando las señales tienen una relación de aspecto horizontalmente mayor que la relación de aspecto de la pantalla seleccionada en [RELACIÓN DE ASPECTO], las imágenes se visualizan con la parte derecha e izquierda cortadas.
[FULL]	Muestra imágenes con todo el rango de la pantalla seleccionado en [RELACIÓN DE ASPECTO]. Cuando la relación de aspecto de las señales de entrada difiere del rango de pantalla, las imágenes se visualizan con la relación de aspecto convertida a aquella de la pantalla seleccionada en [RELACIÓN DE ASPECTO].

\*1 Solo para señales de vídeo (NTSC) y señales Y/C (NTSC)

\*2 Durante la entrada de la señal RGB (480i, 480p)

\*3 Las señales estándar son señales de entrada con una relación de aspecto de 4:3 o 5:4.

\*4 Las señales panorámicas son señales de entrada con una relación de aspecto de 16:10, 16:9, 15:9 o 15:10.

## Nota

- Algunos modos de tamaño no están disponibles para ciertos tipos de señales de entrada. [NORMAL] no puede seleccionarse para la señal de vídeo (NTSC), la señal Y/C (NTSC) y la señal RGB (480i, 480p).
- Si se selecciona una relación de aspecto que es diferente a la relación de aspecto para las señales de entrada, las imágenes aparecerán de forma diferente a las originales. Téngalo presente cuando seleccione la relación de aspecto.
- Si usa el proyector en lugares como cafeterías o en hoteles para mostrar programas por razones comerciales o para presentaciones públicas, tenga en cuenta que ajustar la relación de aspecto o usar la función de zoom para cambiar las imágenes de la pantalla podría infringir los derechos de autor del propietario original de ese programa según la legislación de protección de derechos de autor. Tenga cuidado al usar una función del proyector como por ejemplo al ajustar la relación de aspecto o la función de zoom.
- Si se muestran imágenes 4:3 convencionales (normales) que no son imágenes panorámicas en una pantalla panorámica, los bordes de las imágenes podrían no ser visibles o podrían llegar a distorsionarse. Este tipo de imágenes se deben visualizar con una relación de aspecto de 4:3 en el formato original previsto por el creador de las imágenes.

## [ZOOM]

Puede ajustar el tamaño de la imagen.

### Si [ASPECTO] está establecido en una opción que no sea [NORMAL] ni [NATIVO]

- 1) Pulse ▲▼ para seleccionar [ZOOM].
- 2) Pulse el botón <ENTER>.
  - Aparece la pantalla [ZOOM].
- 3) Pulse ▲▼ para seleccionar [FIJACIÓN].
- 4) Pulse ◀▶ para cambiar el elemento.

[NO]	Ajusta la relación de zoom de [VERTICAL] y [HORIZONTAL].
[SÍ]	Usa [AMBOS] para ajustar la relación de zoom. La imagen se puede ampliar o reducir vertical u horizontalmente al mismo nivel de ampliación.

- 5) Pulse ▲▼ para seleccionar [VERTICAL] o [HORIZONTAL].
  - Si [SÍ] está seleccionado, seleccione [AMBOS].
- 6) Pulse ◀▶ para realizar el ajuste.

## Nota

- Cuando [ASPECTO] está establecido en [NATIVO], [ZOOM] no se puede establecer.

## Cuando [ASPECTO] se establece en [NORMAL]

- 1) Pulse ▲▼ para seleccionar [ZOOM].
- 2) Pulse el botón <ENTER>.
  - Aparece la pantalla [ZOOM].
- 3) Pulse ▲▼ para seleccionar [MODO].
- 4) Pulse ◀▶ para cambiar el elemento.

[INTERNO]	Aumenta el tamaño dentro del rango de aspecto establecido con [RELACIÓN DE ASPECTO].
[FULL]	Amplia o reduce el tamaño utilizando toda la zona de visualización ajustada con [RELACIÓN DE ASPECTO].

- 5) Pulse ▲▼ para seleccionar [FIJACIÓN].
- 6) Pulse ◀▶ para cambiar el elemento.

[NO]	Ajusta la relación de zoom de [VERTICAL] y [HORIZONTAL].
[SÍ]	Usa [AMBOS] para ajustar la relación de zoom. La imagen se puede ampliar o reducir vertical u horizontalmente al mismo nivel de ampliación.

- 7) Pulse ▲▼ para seleccionar [VERTICAL] o [HORIZONTAL].
  - Si [SÍ] está seleccionado, seleccione [AMBOS].
- 8) Pulse ◀▶ para realizar el ajuste.

### Nota

- Cuando [ASPECTO] no está establecido en [NORMAL], no se visualizará [MODO].

## [FASE RELOJ]

Puede ajustar hasta obtener una imagen óptima cuando existe una imagen parpadeando o imágenes borrosas.

- 1) Pulse ▲▼ para seleccionar [FASE RELOJ].
- 2) Pulse ◀▶ o el botón <ENTER>.
  - Aparece la pantalla de ajuste individual [FASE RELOJ].
- 3) Pulse ◀▶ para realizar el ajuste.
  - El valor de ajuste cambiará entre [0] y [+31]. Realice el ajuste procurando que el nivel de interferencia sea el mínimo.

### Nota

- Es posible que algunas señales no puedan ajustarse.
- Es posible que no se obtenga el valor óptimo si la salida del ordenador de entrada no es estable.
- Es posible que no se obtenga el valor óptimo cuando exista un cambio en el total de los números de puntos.
- [FASE RELOJ] solo se puede ajustar cuando ingresa una señal en el terminal <RGB 1 IN> o en el terminal <RGB 2 IN>.
- [FASE RELOJ] no se puede ajustar cuando se recibe una señal digital.
- Si pulsa ▶ cuando el valor de ajuste es de [+31], el valor cambia a [0]. Si pulsa ◀ cuando el valor de ajuste es de [0], el valor cambia a [+31].

## [KEYSTONE]

Puede corregir la distorsión trapezoidal que ocurre cuando se instala el proyector inclinado o cuando se inclina la pantalla.

### Ajuste de [KEYSTONE]

- 1) Pulse ▲▼ para seleccionar [KEYSTONE].
- 2) Pulse el botón <ENTER>.
- 3) Pulse ▲▼ para seleccionar [KEYSTONE].
- 4) Pulse el botón <ENTER>.
  - Aparece la pantalla de ajuste individual de [KEYSTONE].
- 5) Pulse ▲▼◀▶ para realizar el ajuste.

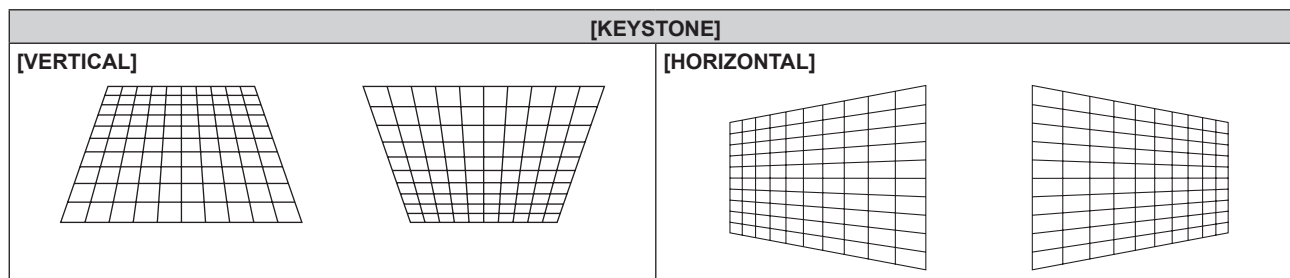

### Ajuste de [CORRECCIÓN ESQUINAS]

- 1) Pulse ▲▼ para seleccionar [KEYSTONE].
- 2) Pulse el botón <ENTER>.
- 3) Pulse ▲▼ para seleccionar [CORRECCIÓN ESQUINAS].
- 4) Pulse el botón <ENTER>.
  - Aparece la pantalla [CORRECCIÓN ESQUINAS].
- 5) Pulse ▲▼ para seleccionar el elemento de ajuste y pulse el botón <ENTER>.
  - Aparece la pantalla de ajuste individual [CORRECCIÓN ESQUINAS] ([SUPERIOR IZQUIERDA], [SUPERIOR DERECHA], [INFERIOR IZQUIERDA] o [INFERIOR DERECHA]).
- 6) Pulse ▲▼◀▶ para realizar el ajuste.

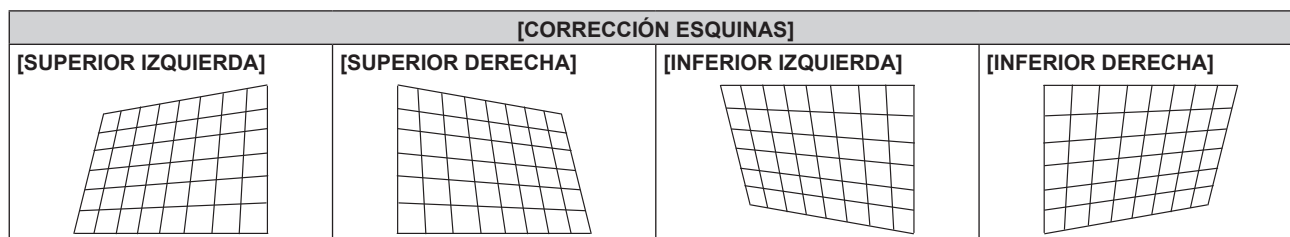

### Nota

- Se activa el ajuste de [KEYSTONE] o [CORRECCIÓN ESQUINAS]. Si se ajusta la otra opción después de haber ajustado [KEYSTONE] o [CORRECCIÓN ESQUINAS], el valor de ajuste anterior se restablecerá.
- Si se pulsa el botón <KEYSTONE> en el mando a distancia mientras [KEYSTONE] o [CORRECCIÓN ESQUINAS] aparecen en pantalla, la pantalla cambiará a la otra pantalla de ajuste.
- Pulsar el botón <ENTER> mientras aparece la pantalla de ajuste individual de [CORRECCIÓN ESQUINAS] también mostrará la pantalla de ajuste individual para la esquina siguiente.
- La corrección de hasta  $\pm 40^\circ$  para la inclinación en la dirección vertical (valor máximo al ajustar solo [VERTICAL]) y hasta  $\pm 30^\circ$  para la inclinación en la dirección horizontal (valor máximo al ajustar solo [HORIZONTAL]) está disponible para los ajustes con [KEYSTONE]. (El nivel de corrección máximo puede reducirse en función de la lente de proyección utilizada o la posición de la lente resultante del ajuste del desplazamiento.) Sin embargo, la calidad de la imagen disminuirá y será difícil enfocar con una corrección alta. Instale el proyector de modo que necesite la mínima corrección posible.
- El tamaño de pantalla también cambiará cuando se utilice [KEYSTONE] para realizar varios ajustes.

## Menú [MENÚ AVANZADO]

En la pantalla de menú, seleccione [MENÚ AVANZADO] en el menú principal y seleccione un elemento del submenú.

Consulte “Navegación a través del menú” (⇒ página 57) para obtener más información acerca del uso de la pantalla de menú.

- Después de seleccionar el elemento, pulse ▲▼◀▶ para realizar el ajuste.



### [DIGITAL CINEMA REALITY]

Puede aumentar la resolución vertical y mejorar la calidad de imagen realizando el procesamiento de cine cuando se recibe la señal PAL (o SECAM) 576i, la señal NTSC 480i y 1080/50i, 1080/60i.

1) Pulse ▲▼ para seleccionar [DIGITAL CINEMA REALITY].

2) Pulse ◀▶ para cambiar el elemento.

- Los elementos cambiarán cada vez que pulse el botón.

[AUTO]	Realiza la detección automática y el procesamiento de cine. (Ajuste predeterminado)	
[NO]	No realiza el procesamiento de cine.	
[30p FIJA]	Solo durante la entrada de señales 480i o 1080/60i	Realiza el procesamiento de cine forzado (conversión 2:2).
[25p FIJA]	Solo durante la entrada de señales 576i o 1080/50i	

#### Nota

- En [DIGITAL CINEMA REALITY], la calidad de imagen disminuirá cuando se ajusta una señal diferente a conversión 2:2 en [25p FIJA] o [30p FIJA]. (Disminuirá la resolución vertical).

### [BORRADO]

Puede ajustar el ancho de cubierta si existe ruido en el borde de la pantalla o si la imagen se sale ligeramente de la pantalla al proyectar una imagen de un VCR u otros dispositivos.

1) Pulse ▲▼ para seleccionar [BORRADO].

2) Pulse el botón <ENTER>.

- Aparece la pantalla de ajuste [BORRADO].

3) Pulse ▲▼ para seleccionar [SUPERIOR], [INFERIOR], [IZQUIERDO] o [DERECHO].

4) Pulse ◀▶ para ajustar el ancho de cubierta.

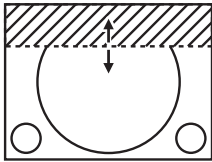
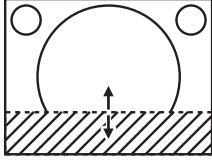
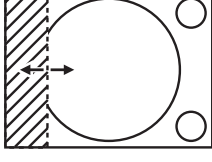
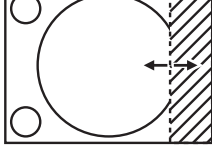

Corrección de borrado	Elemento	Operación	Ajuste	Margen de ajuste	
Parte superior de la pantalla	[SUPERIOR]	Pulse el botón ◀.	La zona de borrado se desplaza hacia arriba.		PT-EZ580: parte superior a inferior 0 - 599 PT-EW640 PT-EW540: parte superior a inferior 0 - 399 PT-EX610 PT-EX510: parte superior a inferior 0 - 383
		Pulse el botón ▶.	La zona de borrado se desplaza hacia abajo.		
Parte inferior de la pantalla	[INFERIOR]	Pulse el botón ▶.	La zona de borrado se desplaza hacia arriba.		
		Pulse el botón ◀.	La zona de borrado se desplaza hacia abajo.		
Parte izquierda de la pantalla	[IZQUIERDO]	Pulse el botón ▶.	La zona de borrado se mueve hacia la derecha.		
		Pulse el botón ◀.	La zona de borrado se mueve hacia la izquierda.		
Parte derecha de la pantalla	[DERECHO]	Pulse el botón ◀.	La zona de borrado se mueve hacia la derecha.		
		Pulse el botón ▶.	La zona de borrado se mueve hacia la izquierda.		

## [RESOLUCIÓN DE ENTRADA]

Puede ajustar hasta obtener una imagen óptima cuando existe una imagen parpadeando o imágenes borrosas.

- 1) Pulse ▲▼ para seleccionar [RESOLUCIÓN DE ENTRADA].
- 2) Pulse el botón <ENTER>.
  - Aparece la pantalla [RESOLUCIÓN DE ENTRADA].
- 3) Pulse ▲▼ para seleccionar [TOTAL DE PUNTOS], [PUNTOS DE VISUAL.], [TOTAL DE LÍNEAS] o [LÍNEAS DE VISUAL.] y pulse ◀▶ para configurar cada elemento.
  - Los valores correspondientes a la señal de entrada se muestran automáticamente para cada elemento. Aumente o reduzca los valores visualizados y ajústelos en el punto óptimo visualizando la pantalla cuando existen bandas verticales o partes no mostradas en la pantalla.

### Nota

- Las bandas verticales mencionadas no se presentarán con la entrada de señal de todo en blanco.
- [RESOLUCIÓN DE ENTRADA] solo se puede ajustar cuando se recibe una señal RGB en el terminal <RGB 1 IN> o en el terminal <RGB 2 IN>.
- Es posible que algunas señales no puedan ajustarse.

## [POSICIÓN DE FIJACIÓN]

Puede ajustar el punto óptimo cuando la parte negra de la imagen tiene poca definición o es de color verde.

- 1) Pulse ▲▼ para seleccionar [POSICIÓN DE FIJACIÓN].
- 2) Pulse ◀▶ para realizar el ajuste.

Estado	Cálculo aproximado del valor óptimo	Margen de ajuste
La parte negra tiene poca definición.	El punto en el cual mejora más la definición de la parte negra es el valor óptimo.	1 - 255
La parte negra se vuelve verde.	El punto en el cual la parte verde se vuelve negra y se mejora la definición es el valor óptimo.	

### Nota

- [POSICIÓN DE FIJACIÓN] solo se puede ajustar cuando ingresa una señal en el terminal <RGB 1 IN> o en el terminal <RGB 2 IN>.
- Es posible que algunas señales no puedan ajustarse.

## [RASTER POSITION]

Esta opción permitirá que la posición de la imagen se mueva arbitrariamente dentro del área de visualización cuando la imagen recibida no haga uso de la totalidad del área de visualización.

- 1) Pulse ▲▼ para seleccionar [RASTER POSITION].
- 2) Pulse el botón <ENTER>.
  - Aparece la pantalla [RASTER POSITION].
- 3) Pulse ▲▼◀▶ para ajustar la posición.

## Menú [PANTALLA DE IDIOMA(LANGUAGE)]

En la pantalla de menú, seleccione [PANTALLA DE IDIOMA(LANGUAGE)] en el menú principal y acceda al sub-menú.

Consulte “Navegación a través del menú” (➔ página 57) para obtener más información acerca del uso de la pantalla de menú.

- Pulse ▲▼ para seleccionar un idioma y pulse el botón <ENTER> para seleccionarlo.

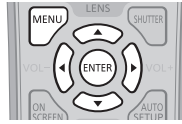

### Cambio del idioma de visualización

Puede seleccionar el idioma del menú en pantalla.



- Los diferentes menús, ajustes, pantallas de ajuste, nombres del botón de control, etc. se mostrarán en el idioma seleccionado.
- El idioma se puede cambiar a inglés, alemán, francés, español, italiano, portugués, japonés, chino, ruso o coreano.

#### Nota

- De forma predeterminada, el idioma de visualización del menú en pantalla del proyector es el inglés, también cuando se ejecuta [TODOS LOS DATOS DE USUARIO] (➔ página 98) en [INICIALIZAR].

## Menú [OPCION DISPLAY]

En la pantalla de menú, seleccione [OPCION DISPLAY] en el menú principal y seleccione un elemento del submenú.

Consulte “Navegación a través del menú” (⇒ página 57) para obtener más información acerca del uso de la pantalla de menú.

- Después de seleccionar el elemento, pulse ▲▼◀▶ para realizar el ajuste.



### [AJUSTE DEL COLOR]

Corrija la diferencia de color entre proyectores que se produce al usar varios proyectores a la vez.

1) Pulse ▲▼ para seleccionar [AJUSTE DEL COLOR].

2) Pulse ◀▶ para cambiar el elemento.

- Los elementos cambiarán cada vez que pulse el botón.

[NO]	No se realiza el ajuste de colores.
[3COLORES]	Ajusta los tres colores: [ROJO], [VERDE] o [AZUL].
[7COLORES]	Ajusta los siete colores: [ROJO], [VERDE], [AZUL], [CIAN], [MAGENTA], [AMARILLO] o [BLANCO].

3) Seleccione [3COLORES] o [7COLORES] y pulse el botón <ENTER>.

- Aparece la pantalla [3COLORES] o [7COLORES].

4) Pulse ▲▼ para seleccionar [ROJO], [VERDE] o [AZUL] ([ROJO], [VERDE], [AZUL], [CIAN], [MAGENTA], [AMARILLO] o [BLANCO] para [7COLORES]).

5) Pulse el botón <ENTER>.

- Aparece la pantalla [3COLORES:ROJO], [3COLORES:VERDE] o [3COLORES:AZUL].  
En el caso de [7COLORES], aparece la pantalla [7COLORES:ROJO], [7COLORES:VERDE], [7COLORES:AZUL], [7COLORES:CIAN], [7COLORES:MAGENTA], [7COLORES:AMARILLO] o [7COLORES:BLANCO].
- Ajuste [CARTA DE AJUSTE AUTOMÁTICA] en [SÍ] para visualizar un patrón de prueba de los colores seleccionados.

6) Pulse ▲▼ para seleccionar [ROJO], [VERDE] o [AZUL].

7) Pulse ◀▶ para realizar el ajuste.

- El valor del ajuste cambia entre 0\*1 y 2 048.
- \*1 El límite más bajo varía dependiendo del color de ajuste.

#### Nota

- Operación al corregir el color de ajuste  
Cuando el color de la corrección es el mismo que el color de ajuste: la luminancia del color de ajuste cambia.  
Al cambiar el rojo del color de corrección: se añade o quita rojo del color de ajuste.  
Al cambiar el verde del color de corrección: se añade o quita verde del color de ajuste.  
Al cambiar el azul del color de corrección: se añade o quita azul del color de ajuste.
- Este ajuste debe dejarse en manos de una persona que esté familiarizada con el proyector o en manos del personal de servicio, ya que se necesita un alto nivel de conocimientos para realizar el ajuste correctamente.
- Establezca [CARTA DE AJUSTE AUTOMÁTICA] en [SÍ] para visualizar automáticamente un patrón de prueba durante el ajuste de los colores de ajuste seleccionados.
- Al pulsar el botón <DEFAULT> en el mando a distancia, se restaurarán los ajustes predeterminados de fábrica de todos los elementos.
- Si [AJUSTE DEL COLOR] está ajustado en un valor diferente de [NO], [CORRECCIÓN DEL COLOR] se establece en [NO] y [TEMPERATURA COLOR] se fija en [USUARIO]. (Sin embargo, [BALANCE DE BLANCOS ALTO] no se puede establecer.)

### [CORRECCIÓN DEL COLOR]

Los colores se pueden ajustar y registrar para cada formato de señal de entrada.

1) Pulse ▲▼ para seleccionar [CORRECCIÓN DEL COLOR].

2) Pulse ◀▶ para cambiar el elemento.

- Los elementos cambiarán cada vez que pulse el botón.

[NO]	Ajuste estándar
[USUARIO]	Para cada uno de los cuatro formatos de señal siguientes: VIDEO, Y/C, RGB y YP <sub>B</sub> P <sub>R</sub> /YC <sub>B</sub> C <sub>R</sub> , pueden ajustarse y registrarse seis colores de rojo, verde, azul, cian, magenta y amarillo. Pulse el botón <ENTER> para configurar los detalles. El ajuste es posible dentro del rango de -31 - +31.

## [AJUSTE PANTALLA]

Ajuste el tamaño de pantalla.

Cuando cambie la relación de aspecto de una imagen proyectada, corrija la posición óptima de la imagen de la pantalla. Realice el ajuste según sea necesario para la pantalla utilizada.

1) Pulse ▲▼ para seleccionar [AJUSTE PANTALLA].

2) Pulse el botón <ENTER>.

- Aparece la pantalla [AJUSTE PANTALLA].

3) Pulse ◀▶ para cambiar el elemento [RELACIÓN DE ASPECTO].

- Los elementos cambiarán cada vez que pulse el botón.

Núm. de modelo	[RELACIÓN DE ASPECTO]	Margen cuando [AJUSTE DE POSICIÓN PANTALLA] está seleccionado
PT-EZ580	[16:10]	El ajuste no es posible.
	[4:3]	Ajusta la posición horizontal entre -160 y 160.
	[16:9]	Ajusta la posición vertical entre -60 y 60.
PT-EW640, PT-EW540	[16:10]	El ajuste no es posible.
	[16:9]	Ajusta la posición vertical entre -40 y 40.
PT-EX610, PT-EX510	[4:3]	El ajuste no es posible.
	[16:9]	Ajusta la posición vertical entre -96 y 96.

4) Pulse ▲▼ para seleccionar [AJUSTE DE POSICIÓN PANTALLA].

- Si [RELACIÓN DE ASPECTO] se ajusta en [16:10] en PT-EZ580, PT-EW640, PT-EW540 o [RELACIÓN DE ASPECTO] se ajusta en [4:3] en PT-EX610, PT-EX510 no es posible seleccionar ni ajustar [AJUSTE DE POSICIÓN PANTALLA].

5) Pulse ◀▶ para ajustar [AJUSTE DE POSICIÓN PANTALLA].

## [SEÑAL AUTOMÁTICA]

Seleccione si desea ejecutar la configuración automática de señales automáticamente.

Cada vez si recibe frecuentemente señales no registradas en reuniones, etc., la posición de visualización de la pantalla o el nivel de la señal se puede ajustar automáticamente sin necesidad de pulsar el botón <AUTO SETUP> en el mando a distancia.

1) Pulse ▲▼ para seleccionar [SEÑAL AUTOMÁTICA].

2) Pulse ◀▶ para cambiar el elemento.

- Los elementos cambiarán cada vez que pulse el botón.

[NO]	Desactiva la función de señal automática.
[SÍ]	Ejecuta la configuración automática de forma automática cuando las imágenes cambian a señales no registradas durante la proyección.

## [AUTO AJUSTE]

Configure esta opción al ajustar una señal especial o una señal horizontalmente larga (como 16:9).

### Ajuste con [MODO]

1) Pulse ▲▼ para seleccionar [AUTO AJUSTE].

2) Pulse el botón <ENTER>.

- Aparece la pantalla [AUTO AJUSTE].

3) Pulse ▲▼ para seleccionar [MODO].

4) Pulse ◀▶ para cambiar el elemento.

- Los elementos cambiarán cada vez que pulse el botón.

[ESTÁNDAR]	Ajuste estándar.
[WIDE]	Seleccione cuando la relación de aspecto de una imagen es una señal de pantalla ancha, que no cumple con los ajustes de [ESTÁNDAR].
[USUARIO]	Seleccione esta opción al recibir una señal con resolución horizontal especial (número de puntos de visualización).

- Si selecciona [ESTÁNDAR] o [WIDE], vaya al paso 7).
- Si selecciona [USUARIO], vaya al paso 5).

5) Pulse ▲▼ para seleccionar [PUNTOS DE VISUAL.] y pulse ◀▶ para ajustar [PUNTOS DE VISUAL.] en la resolución horizontal de la fuente de señales.

6) Pulse ▲▼ para seleccionar [MODO].

7) Pulse el botón <ENTER>.

- Se ejecuta el ajuste automático. [EN PROGRESIÓN] se visualiza cuando se realiza el ajuste de forma automática. Cuando se ha completado, el sistema vuelve a la pantalla [AUTO AJUSTE].

### Ajuste automático de la posición

1) Pulse ▲▼ para seleccionar [AUTO AJUSTE].

2) Pulse el botón <ENTER>.

- Aparece la pantalla [AUTO AJUSTE].

3) Pulse ▲▼ para seleccionar [AJUSTE DE POSICIÓN].

4) Pulse ◀▶ para cambiar el elemento.

[SÍ]	Ajuste la posición y el tamaño de la pantalla cuando se ejecuta la configuración automática.
[NO]	No realiza el ajuste automático.

### Ajuste del nivel de señal automáticamente

1) Pulse ▲▼ para seleccionar [AUTO AJUSTE].

2) Pulse el botón <ENTER>.

- Aparece la pantalla [AUTO AJUSTE].

3) Pulse ▲▼ para seleccionar [AJUSTE DE NIVEL DE SEÑAL].

4) Pulse ◀▶ para cambiar el elemento.

[NO]	No realiza el ajuste automático.
[SÍ]	Ajusta el nivel de negro ([BRILLO] del menú en pantalla) y el nivel de blanco ([CONTRASTE] del menú en pantalla) cuando se ejecuta la configuración automática.

#### Nota

- [AJUSTE DE NIVEL DE SEÑAL] podría no funcionar correctamente a menos que ingrese imágenes fijas que contenga negros y blancos claros.

### [RGB IN]

Ajuste esta opción de modo que coincida con la señal recibida en el terminal <RGB 1 IN> y el terminal <RGB 2 IN>.

### Para cambiar el nivel de segmento de una señal de sincronización de entrada

1) Pulse ▲▼ para seleccionar [RGB IN].

2) Pulse el botón <ENTER>.

- Aparece la pantalla [RGB IN].

3) Pulse ▲▼ para seleccionar [NIVEL DE CORTE DE RGB1] o [NIVEL DE CORTE DE RGB2].

4) Pulse ◀▶ para cambiar el elemento.

[BAJO]	Ajusta el nivel de segmento en [BAJO].
[ALTO]	Ajusta el nivel de segmento en [ALTO].

### Ajuste de [AJUSTE DE ENTRADA RGB2]

1) Pulse ▲▼ para seleccionar [RGB IN].

2) Pulse el botón <ENTER>.

- Aparece la pantalla [RGB IN].

3) Pulse ▲▼ para seleccionar [AJUSTE DE ENTRADA RGB2].

4) Pulse ◀▶ para cambiar el elemento.

- Los elementos cambiarán cada vez que pulse el botón.

[RGB/YP <sub>B</sub> P <sub>R</sub> ]	Seleccione cuando se reciba una señal RGB o señales YC <sub>B</sub> C <sub>R</sub> /YP <sub>B</sub> P <sub>R</sub> en el terminal <RGB 2 IN>.
[Y/C]	Seleccione cuando se reciban señales de luminancia y señales de color en el terminal <RGB 2 IN>.
[VIDEO]	Seleccione cuando se reciban señales de vídeo en el terminal <RGB 2 IN>.

### [DVI-D IN]

Cambie el ajuste al conectar el dispositivo externo al terminal <DVI-D IN> del proyector y si la imagen no se proyecta correctamente.

1) Pulse ▲▼ para seleccionar [DVI-D IN].

2) Pulse el botón <ENTER>.

- Aparece la pantalla [DVI-D IN].

3) Pulse ▲▼ para seleccionar [EDID].

4) Pulse ◀▶ para cambiar el elemento.

- Los elementos cambiarán cada vez que pulse el botón.

[EDID3]	Se reconocen automáticamente señales basadas en imágenes en movimiento y señales de imágenes fijas.
[EDID1]	Seleccione esta opción principalmente cuando conecte un dispositivo externo que envía señales basadas en imágenes en movimiento (como un reproductor de discos Blu-ray) al terminal <DVI-D IN>.
[EDID2:PC]	Seleccione esta opción principalmente cuando conecte un dispositivo externo que envía señales de vídeo e imágenes fijas (como un ordenador) al terminal <DVI-D IN>.

5) Pulse ▲▼ para seleccionar [NIVEL DE SEÑAL].

6) Pulse ◀▶ para cambiar el elemento.

- Los elementos cambiarán cada vez que pulse el botón.

[AUTO]	Ajusta automáticamente el nivel de la señal.
[0-255:PC]	Seleccione esta opción cuando la salida del terminal DVI-D de un dispositivo externo (como un ordenador) está conectada al terminal <DVI-D IN>.
[16-235]	Seleccione esta opción cuando la salida del terminal HDMI de un dispositivo externo (como un reproductor de discos Blu-ray) se conecte al terminal <DVI-D IN> mediante un cable de conversión o similar.

#### Nota

- La configuración óptima varía dependiendo de la configuración de la salida del dispositivo externo conectado. Consulte el manual de instrucciones del dispositivo externo en relación con la salida del dispositivo externo.
- Los datos para conectar y reproducir cambiarán al cambiar el ajuste. Consulte "Lista de señales compatibles" (► página 148) para utilizar una resolución que sea compatible con la opción de conectar y reproducir.

### [HDMI IN]

Ajuste el nivel de señal cuando la entrada HDMI esté seleccionada.

1) Pulse ▲▼ para seleccionar [HDMI IN].

2) Pulse el botón <ENTER>.

- Aparece la pantalla [HDMI IN].

3) Pulse ◀▶ para cambiar el elemento [NIVEL DE SEÑAL].

- Los elementos cambiarán cada vez que pulse el botón.

[AUTO]	Ajusta automáticamente el nivel de la señal.
[64-940]	Seleccione esta opción cuando el terminal HDMI de un dispositivo externo (como un reproductor de discos Blu-ray) se conecte al terminal <HDMI IN>.
[0-1023]	Seleccione esta opción cuando la salida del terminal DVI-D de un dispositivo externo (como la de un ordenador) se conecte al terminal <HDMI IN> mediante un cable de conversión o similar. Seleccione también esta opción cuando la salida del terminal HDMI de un ordenador o de otro dispositivo se conecte al terminal <HDMI IN>.

**Nota**

- La configuración óptima varía dependiendo de la configuración de la salida del dispositivo externo conectado. Consulte el manual de instrucciones del dispositivo externo en relación con la salida del dispositivo externo.
- Se toma el nivel de señal mostrado cuando la entrada es de 30 bits.

**[DIGITAL LINK IN]**

(Sólo para PT-EZ580, PT-EW640 y PT-EX610)

Ajuste el nivel de señal cuando la entrada DIGITAL LINK esté seleccionada.

1) Pulse ▲▼ para seleccionar [DIGITAL LINK IN].

2) Pulse el botón <ENTER>.

- Aparece la pantalla [DIGITAL LINK IN].

3) Pulse ◀▶ para acceder a las distintas opciones de [NIVEL DE SEÑAL].

- Los elementos cambiarán cada vez que pulse el botón.

[AUTO]	Ajusta automáticamente el nivel de la señal.
[64-940]	Seleccione esta opción cuando la salida del terminal HDMI de un dispositivo externo (como un reproductor de discos Blu-ray) se conecte al terminal <DIGITAL LINK/LAN> mediante un cable transmisor de par trenzado.
[0-1023]	Seleccione esta opción cuando la salida del terminal DVI-D o HDMI de un dispositivo externo (como un ordenador) se conecte al terminal <DIGITAL LINK/LAN> mediante un cable transmisor de par trenzado.

**Nota**

- La configuración óptima varía dependiendo de la configuración de la salida del dispositivo externo conectado. Consulte el manual de instrucciones del dispositivo externo en relación con la salida del dispositivo externo.
- Se toma el nivel de señal mostrado cuando la entrada es de 30 bits.

**[DisplayPort IN]**

(Sólo para PT-EZ580, PT-EW640 y PT-EX610)

Ajuste el nivel de señal cuando la entrada DisplayPort esté seleccionada.

1) Pulse ▲▼ para seleccionar [DisplayPort IN].

2) Pulse el botón <ENTER>.

- Aparece la pantalla [DisplayPort IN].

3) Pulse ◀▶ para cambiar [NIVEL DE SEÑAL].

- Los elementos cambiarán cada vez que pulse el botón.

[AUTO]	Ajusta automáticamente el nivel de la señal.
[64-940]	Seleccione esta opción cuando las partes oscuras de la pantalla se muestren como negro.
[0-1023]	Seleccione esta opción cuando las partes brillantes de la pantalla se destaquen como blanco y las partes oscuras estén llenas como negro sólido.

**Nota**

- La configuración óptima varía dependiendo de la configuración de la salida del dispositivo externo conectado. Consulte el manual de instrucciones del dispositivo externo en relación con la salida del dispositivo externo.
- Se toma el nivel de señal mostrado cuando la entrada es de 30 bits.



## [MENU EN PANTALLA]

Ajuste el menú en pantalla.

### Ajuste [POSICIÓN DE OSD]

Ajuste la posición de la pantalla de menú (OSD).

- 1) Pulse ▲▼ para seleccionar [MENU EN PANTALLA].
- 2) Pulse el botón <ENTER>.
  - Aparece la pantalla [MENU EN PANTALLA].
- 3) Pulse ▲▼ para seleccionar [POSICIÓN DE OSD].
- 4) Pulse ◀▶ para cambiar el elemento.
  - Los elementos cambiarán cada vez que pulse el botón.

[2]	Ajusta la posición en la parte central izquierda de la pantalla.
[3]	Ajusta la posición en la parte inferior izquierda de la pantalla.
[4]	Ajusta la posición en la parte central superior de la pantalla.
[5]	Ajusta la posición en el centro de la pantalla.
[6]	Ajusta la posición en la parte central inferior de la pantalla.
[7]	Ajusta la posición en la parte superior derecha de la pantalla.
[8]	Ajusta la posición en la parte central derecha de la pantalla.
[9]	Ajusta la posición en la parte inferior derecha de la pantalla.
[1]	Ajusta la posición en la parte superior izquierda de la pantalla.

### Ajuste [DISEÑO MENÚ]

Ajuste el color de la pantalla de menú (OSD).

- 1) Pulse ▲▼ para seleccionar [MENU EN PANTALLA].
- 2) Pulse el botón <ENTER>.
  - Aparece la pantalla [MENU EN PANTALLA].
- 3) Pulse ▲▼ para seleccionar [DISEÑO MENÚ].
- 4) Pulse ◀▶ para cambiar el elemento.
  - Los elementos cambiarán cada vez que pulse el botón.

[1]	Ajusta el color amarillo.
[2]	Ajusta el color azul.
[3]	Ajusta el color blanco.
[4]	Ajusta el color verde.
[5]	Ajusta el color naranja.
[6]	Ajusta el color marrón.

### Ajuste [OSD MEMORIA]

Ajuste el mantenimiento de la posición del cursor en la pantalla de menú (OSD).

- 1) Pulse ▲▼ para seleccionar [MENU EN PANTALLA].
- 2) Pulse el botón <ENTER>.
  - Aparece la pantalla [MENU EN PANTALLA].
- 3) Pulse ▲▼ para seleccionar [OSD MEMORIA].
- 4) Pulse ◀▶ para cambiar el elemento.
  - Los elementos cambiarán cada vez que pulse el botón.

[SÍ]	Mantiene la posición del cursor.
[NO]	No mantiene la posición del cursor.

**Nota**

- Aunque [OSD MEMORIA] esté ajustado en [SÍ], la posición del cursor no se conservará cuando el interruptor <MAIN POWER> del cuerpo del proyector se sitúe en <OFF>.

**Ajuste [GUIA ENTRADA]**

Decida si desea mostrar la guía de entrada (nombre del terminal de entrada, nombre de la señal y número de memoria seleccionado actualmente) en la posición establecida en [POSICIÓN DE OSD].

- 1) Pulse ▲▼ para seleccionar [MENU EN PANTALLA].
- 2) Pulse el botón <ENTER>.
  - Aparece la pantalla [MENU EN PANTALLA].
- 3) Pulse ▲▼ para seleccionar [GUIA ENTRADA].
- 4) Pulse ◀▶ para cambiar el elemento.
  - Los elementos cambiarán cada vez que pulse el botón.

[SÍ]	Muestra la guía de entrada.
[NO]	Oculto la guía de entrada.

**Ajuste [MENSAJE DE ALARMA]**

Decida si desea que se visualice/oculte el mensaje de advertencia.

- 1) Pulse ▲▼ para seleccionar [MENU EN PANTALLA].
- 2) Pulse el botón <ENTER>.
  - Aparece la pantalla [MENU EN PANTALLA].
- 3) Pulse ▲▼ para seleccionar [MENSAJE DE ALARMA].
- 4) Pulse ◀▶ para cambiar el elemento.
  - Los elementos cambiarán cada vez que pulse el botón.

[SÍ]	Muestra el mensaje de advertencia.
[NO]	Oculto el mensaje de advertencia.

**[AJUSTES CLOSED CAPTION] (sólo con la señal de entrada NTSC o 480i YC<sub>B</sub>C<sub>R</sub>)**

Ajuste los subtítulos ocultos.

**Selección de la visualización de los subtítulos ocultos**

- 1) Pulse ▲▼ para seleccionar [AJUSTES CLOSED CAPTION].
- 2) Pulse el botón <ENTER>.
  - Aparece la pantalla [AJUSTES CLOSED CAPTION].
- 3) Pulse ▲▼ para seleccionar [CLOSED CAPTION].
- 4) Pulse ◀▶ para cambiar el elemento.
  - Los elementos cambiarán cada vez que pulse el botón.

[NO]	Oculto los subtítulos.
[SÍ]	Muestra los subtítulos.

- Si selecciona [SÍ], vaya al paso 5).

- 5) Cuando aparezca la pantalla de confirmación, pulse ◀▶ para seleccionar [EJECUTAR] y pulse el botón <ENTER>.

**Ajuste de la visualización de los subtítulos ocultos**

- 1) Pulse ▲▼ para seleccionar [AJUSTES CLOSED CAPTION].

- 2) **Pulse el botón <ENTER>.**
  - Aparece la pantalla [AJUSTES CLOSED CAPTION].
- 3) **Pulse ▲▼ para seleccionar [MODO].**
- 4) **Pulse ◀▶ para cambiar el elemento.**
  - Los elementos cambiarán cada vez que pulse el botón.

[CC1]	Muestra los datos de CC1.
[CC2]	Muestra los datos de CC2.
[CC3]	Muestra los datos de CC3.
[CC4]	Muestra los datos de CC4.

### Nota

- Los subtítulos ocultos son una función que muestra información de texto de las señales de vídeo que se utiliza principalmente en Norteamérica. Es posible que estos subtítulos no se muestren en función de los dispositivos conectados o del contenido reproducido.
- [AJUSTES CLOSED CAPTION] sólo puede seleccionarse si se recibe una señal NTSC o 480i YC<sub>B</sub>C<sub>R</sub>.
- Si [CLOSED CAPTION] está ajustado en [SÍ], el brillo de las imágenes puede cambiar dependiendo de los dispositivos externos compatibles con la función de subtítulos ocultos conectados o de los contenidos utilizados.
- Si se recibe una señal de subtítulos ocultos del modo seleccionado, no se muestra el mensaje de seguridad configurado en el menú [SEGURIDAD] → [AJUSTE DE PANTALLA] (➔ página 106).
- Los subtítulos ocultos no se muestran al visualizar la pantalla de menú.

## [COLOR FONDO]

Ajuste la visualización de la pantalla proyectada cuando no se recibe ninguna señal.

- 1) **Pulse ▲▼ para seleccionar [COLOR FONDO].**
- 2) **Pulse ◀▶ para cambiar el elemento.**
  - Los elementos cambiarán cada vez que pulse el botón.

[AZUL]	Muestra el área de proyección en azul.
[NEGRO]	Muestra el área de proyección en negro.
[LOGO ESTANDAR]	Muestra el logo de Panasonic.
[LOGO USUARIO]	Muestra la imagen registrada por el usuario.

### Nota

- Para crear y registrar la imagen de [LOGO USUARIO], utilice el "Logo Transfer Software" incluido en el CD-ROM suministrado.

## [LOGO INICIAL]

Ajuste la visualización del logotipo cuando se encienda la alimentación.

- 1) **Pulse ▲▼ para seleccionar [LOGO INICIAL].**
- 2) **Pulse ◀▶ para cambiar el elemento.**
  - Los elementos cambiarán cada vez que pulse el botón.

[LOGO ESTANDAR]	Muestra el logo de Panasonic.
[LOGO USUARIO]	Muestra la imagen registrada por el usuario.
[NINGUNO]	Desactiva la visualización del logo inicial.

### Nota

- El logo inicial desaparecerá en aproximadamente 15 segundos.
- Para crear y registrar la imagen de [LOGO USUARIO], utilice el "Logo Transfer Software" incluido en el CD-ROM suministrado.

## [AJUSTES DE OBTURADOR]

(Sólo para PT-EZ580, PT-EW640 y PT-EX610)

Ajuste la apertura y cierre automáticos del obturador cuando se encienda/apague la alimentación.

### Ajuste de [INICIO]

- 1) **Pulse ▲▼ para seleccionar [AJUSTES DE OBTURADOR].**

- 2) Pulse el botón <ENTER>.
  - Aparece la pantalla [AJUSTES DE OBTURADOR].
- 3) Pulse ▲▼ para seleccionar [INICIO].
- 4) Pulse ◀▶ para cambiar el elemento.

[ABIERTO]	La proyección comienza con el obturador abierto cuando se enciende la alimentación.
[CERRADO]	La proyección comienza con el obturador cerrado cuando se enciende la alimentación.

### Ajuste de [APAGADO]

- 1) Pulse ▲▼ para seleccionar [AJUSTES DE OBTURADOR].
- 2) Pulse el botón <ENTER>.
  - Aparece la pantalla [AJUSTES DE OBTURADOR].
- 3) Pulse ▲▼ para seleccionar [APAGADO].
- 4) Pulse ◀▶ para cambiar el elemento.

[MANTENER ESTADO]	Cuando se apaga el proyector, se activa el modo en espera y el obturador permanece en el estado en que se encuentra en ese momento.
[ABIERTO]	Cuando se apaga el proyector, se activa el modo en espera y el obturador se deja abierto.
[CERRADO]	Cuando se apaga el proyector, se activa el modo en espera y el obturador se deja cerrado.

### [PRESENTACIÓN TEMPORIZADA]

Ajuste y utilice la función del temporizador de la presentación.

#### Ajuste del modo

- 1) Pulse ▲▼ para seleccionar [PRESENTACIÓN TEMPORIZADA].
- 2) Pulse el botón <ENTER>.
  - Aparece la pantalla [PRESENTACIÓN TEMPORIZADA].
- 3) Pulse ▲▼ para seleccionar [MODO].
- 4) Pulse ◀▶ para cambiar el elemento.

[CONTAR]	Aparece el tiempo transcurrido desde que empezó a contar.
[CUENTA ATRÁS]	Aparece el tiempo restante del tiempo especificado por [CONTADOR DE TIEMPO].

#### Ajuste del temporizador

- 1) Pulse ▲▼ para seleccionar [PRESENTACIÓN TEMPORIZADA].
- 2) Pulse el botón <ENTER>.
  - Aparece la pantalla [PRESENTACIÓN TEMPORIZADA].
- 3) Pulse ▲▼ para seleccionar [CONTADOR DE TIEMPO].
- 4) Pulse ◀▶ para fijar la hora.
  - La hora se puede fijar en incrementos de 1 minuto, entre 1 y 180 minutos.
  - El valor predeterminado de fábrica es 10 minutos.

#### Nota

- [CONTADOR DE TIEMPO] se activa cuando [MODO] se ajusta en [CUENTA ATRÁS].

#### Utilización del temporizador de la presentación

- 1) Pulse ▲▼ para seleccionar [PRESENTACIÓN TEMPORIZADA].

2) Pulse el botón <ENTER>.

- Aparece la pantalla [PRESENTACIÓN TEMPORIZADA].

3) Pulse ▲▼ para seleccionar el elemento de ajuste y, a continuación, pulse el botón <ENTER>.

[INICIO]	Empieza la cuenta.
[FINALIZAR]	La cuenta se detiene.
[REINICIAR]	Se reanuda la cuenta.
[RESET]	Se reinicia la cuenta.

- Cuando se selecciona [INICIO] o [REINICIAR], el tiempo transcurrido o el tiempo restante aparece en la parte inferior derecha de la imagen proyectada.
- Cuando se selecciona [FINALIZAR], el tiempo transcurrido o el tiempo restante al detener la cuenta aparece en la parte inferior derecha de la imagen proyectada.
- Si selecciona [RESET], vaya al paso 4).

4) Pulse tres veces el botón <MENU> para borrar.

- La hora de inicio aparece en la parte inferior derecha de la imagen proyectada.

**Nota**

- Las funciones del temporizador de la presentación también pueden utilizarse con el botón <P-TIMER> del mando a distancia. (➡ página 53)
- El mensaje de seguridad definido en el menú [SEGURIDAD] →[AJUSTE DE PANTALLA] (➡ página 106) no aparece cuando aparece el tiempo transcurrido o el tiempo restante.
- El tiempo transcurrido o el tiempo restante no aparece cuando aparece la pantalla de menú.
- La hora de inicio pasa a ser "000:00" cuando [MODO] se ajusta en [CONTAR].
- Cuando [MODO] se ajusta en [CUENTA ATRÁS], la hora de inicio se convierte en el valor fijado en [CONTADOR DE TIEMPO].
- El indicador de tiempo gira en sentido de las agujas de reloj cuando se ajusta [CONTAR], y gira en sentido contrario al de las agujas del reloj cuando se ajusta [CUENTA ATRÁS].

**Finalización del temporizador de la presentación**

1) Pulse ▲▼ para seleccionar [PRESENTACIÓN TEMPORIZADA].

2) Pulse el botón <ENTER>.

- Aparece la pantalla [PRESENTACIÓN TEMPORIZADA].

3) Pulse ▲▼ para seleccionar [SALIR].

4) Pulse el botón <ENTER>.

**[CONGELADO]**

Se detiene brevemente la imagen proyectada y el audio se apaga, independientemente de la reproducción del dispositivo externo.

1) Pulse ▲▼ para seleccionar [CONGELADO].

2) Pulse el botón <ENTER>.

- Pulse el botón <MENU> para anular la opción.

**Nota**

- Cuando el vídeo está en pausa, aparece [CONGELADO] en la pantalla.

**[ZOOM DIGITAL]**

Amplíe las imágenes y mueva la posición del zoom de la imagen.



Figura 1

- 1) Pulse ▲▼ para seleccionar [ZOOM DIGITAL].
- 2) Pulse el botón <ENTER>.
  - Aparece la pantalla [ZOOM DIGITAL].
- 3) Pulse ◀▶ para ajustar la ampliación.

Operación	Ajuste	Margen de ajuste
Pulse ▶.	Aumenta la ampliación.	+1,0 - +2,0
Pulse ◀.	Reduce la ampliación.	

- 4) Pulse el botón <ENTER>.
- 5) Pulse ▲▼◀▶ para mover la posición del zoom. (Figura 1)

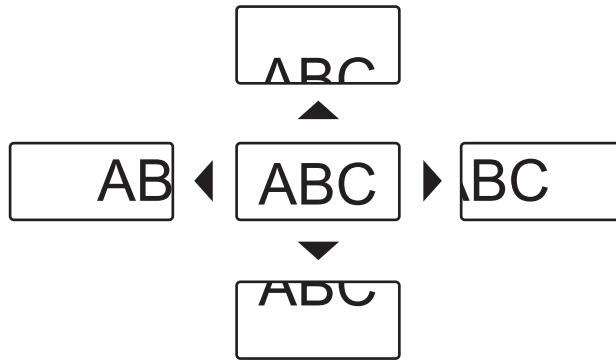
**Nota**

- La ampliación se puede ajustar en incrementos de 0,1 entre 1,0x y 2,0x. Para algunas señales de ordenador, la ampliación se puede ajustar hasta 3,0x.
- La función de zoom digital se cancela si se pulsa el botón <MENU> durante un zoom digital.
- La función de zoom digital se cancela si la señal de entrada cambia durante un zoom digital.
- Durante un zoom digital, se desactiva la función congelado.

## Menú [SETUP PROYECTOR]

En la pantalla de menú, seleccione [SETUP PROYECTOR] en el menú principal y seleccione un elemento del submenú.

Consulte “Navegación a través del menú” (➔ página 57) para obtener más información acerca del uso de la pantalla de menú.

- Después de seleccionar el elemento, pulse ▲▼◀▶ para realizar el ajuste.

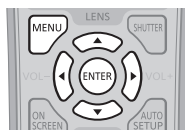

### [ID DEL PROYECTOR]

El proyector tiene una función de ajuste de número de ID que se puede usar al utilizar varios proyectores en paralelo para permitir el control simultáneo, o independiente, por medio de un único mando a distancia.

1) Pulse ▲▼ para seleccionar [ID DEL PROYECTOR].

2) Pulse ◀▶ para cambiar el elemento.

- Los elementos cambiarán cada vez que pulse el botón.

[TODOS]	Seleccione esta opción si controla proyectores sin especificar un número de ID.
[1] - [64]	Seleccione esta opción para especificar un número de ID para controlar un proyector individual.

#### Nota

- Para especificar un número de ID para el control individual, el número de ID de un mando a distancia debe coincidir con el número de ID del proyector.
- Cuando el número de ID esté establecido en [TODOS], el proyector podrá controlarse independientemente del número de ID especificado por el mando a distancia o el ordenador.  
Si se usan varios proyectores en paralelo y tienen sus ID establecidos en [TODOS], no se podrán controlar por separado desde proyectores que tengan otros números de ID.
- Consulte “Ajuste del número de ID del mando a distancia” (➔ página 24) para obtener información acerca de cómo establecer el número de ID en el mando a distancia.

### [MÉTODO DE PROYECCIÓN]

Seleccione el método de proyección teniendo en cuenta la instalación del proyector.

Cambie el método de proyección si la pantalla se visualiza al revés o invertida.

1) Pulse ▲▼ para seleccionar [MÉTODO DE PROYECCIÓN].

2) Pulse el botón <ENTER>.

- Aparece la pantalla [MÉTODO DE PROYECCIÓN].

3) Pulse ▲▼ para seleccionar el método de proyección.

[FRONTAL/MESA]	Cuando la instalación del proyector se realiza sobre el escritorio, etc., delante de la pantalla
[FRONTAL/TECHO]	Al instalar el proyector delante de la pantalla con el Soporte de montaje en el techo (opcional)
[RETRO/MESA]	Cuando la instalación del proyector se realiza sobre el escritorio, etc., detrás de la pantalla (con una pantalla translúcida)
[RETRO/TECHO]	Cuando la instalación del proyector se realiza detrás de la pantalla (con una pantalla translúcida) con el Soporte de montaje en el techo (opcional)

4) Pulse el botón <ENTER>.

#### Nota

- Cuando se ajusta [FRONTAL/TECHO] o [RETRO/TECHO], la dirección de funcionamiento que usa ▲▼ en el panel de control se invierte.

### [AJUSTES 'ECO']

Esta función optimiza la alimentación de la lámpara según el estado de funcionamiento para reducir el consumo de energía.

## Ajuste de [ALIM.LÁMPARA]

Cambie el brillo de la lámpara según las condiciones del proyector o el propósito.

- 1) Pulse ▲▼ para seleccionar [AJUSTES 'ECO'].
- 2) Pulse el botón <ENTER>.
  - Aparece la pantalla [AJUSTES 'ECO'].
- 3) Pulse ▲▼ para seleccionar [ALIM.LÁMPARA].
- 4) Pulse ◀▶ para cambiar el elemento.

[AUTO]	La alimentación se ajusta automáticamente para obtener una luminancia óptima según el brillo de las señales de entrada.
[NORMAL]	Seleccione esta opción cuando sea necesaria una luminancia alta.
[ECO]	La potencia se disminuye una media de aproximadamente el 15%.

### Nota

- Si selecciona [ECO], podrá reducir el consumo de energía y el ruido de funcionamiento y prolongar la vida útil de la lámpara.
- Cuando se ajusta [ALIM.LÁMPARA] en [ECO], no se puede ajustar [DETECCIÓN LUZ AMBIENTE].
- Cuando [MODO DE IMAGEN] (► página 62) está establecido en [DICOM SIM.], [ALIM.LÁMPARA] no puede configurarse. [ALIM.LÁMPARA] está ajustado en [NORMAL].

## Ajuste de [AHORRO CONSUMO LÁMPARA]

Puede seleccionar si desea activar las tres funciones [DETECCIÓN LUZ AMBIENTE], [DETECCIÓN DE SEÑAL] y [DETECCIÓN OBTURADOR]\*1, o [DETECCIÓN 'EMMUDECER A&V']\*2.

- 1) Pulse ▲▼ para seleccionar [AJUSTES 'ECO'].
- 2) Pulse el botón <ENTER>.
  - Aparece la pantalla [AJUSTES 'ECO'].
- 3) Pulse ▲▼ para seleccionar [AHORRO CONSUMO LÁMPARA].
- 4) Pulse ◀▶ para cambiar el elemento.
  - Los elementos cambiarán cada vez que pulse el botón.

[SÍ]	Activa el ajuste de ahorro de energía.
[NO]	Desactiva el ajuste de ahorro de energía.

- 5) Pulse ▲▼ para seleccionar [DETECCIÓN LUZ AMBIENTE], [DETECCIÓN DE SEÑAL], [DETECCIÓN OBTURADOR]\*1, o [DETECCIÓN 'EMMUDECER A&V']\*2.

[DETECCIÓN LUZ AMBIENTE]	Ajusta la alimentación de la lámpara según el brillo del lugar de instalación.
[DETECCIÓN DE SEÑAL]	Reduce la potencia de la lámpara cuando no hay señal.
[DETECCIÓN OBTURADOR]*1	Reduce la potencia de la lámpara cuando el obturador está cerrado.
[DETECCIÓN 'EMMUDECER A&V']*2	Reduce la potencia de la lámpara cuando se activa la función de enmudecer A&V.

\*1 Pare PT-EZ580, PT-EW640 y PT-EX610

\*2 Pare PT-EW540 y PT-EX510

- 6) Pulse ◀▶ para cambiar el elemento.
  - Los elementos cambiarán cada vez que pulse el botón.

[SÍ]	Activa el ajuste.
[NO]	Desactiva el ajuste.

### Nota

- Cuando [AHORRO CONSUMO LÁMPARA] está ajustado en [NO], los ajustes de [DETECCIÓN LUZ AMBIENTE], [DETECCIÓN DE SEÑAL] y [DETECCIÓN OBTURADOR] no están disponibles.
- Cuando se colocan objetos, etc. alrededor del sensor de luminancia en la parte superior del proyector, [DETECCIÓN LUZ AMBIENTE] podría no funcionar correctamente.



## Ajuste de [APAGA SIN SEÑAL]

Se trata de una función que activa automáticamente el modo en espera del proyector si no se recibe ninguna señal de entrada durante un período de tiempo determinado. Es posible configurar el tiempo que debe transcurrir para la activación del modo en espera.

- 1) Pulse ▲▼ para seleccionar [AJUSTES 'ECO'].
- 2) Pulse el botón <ENTER>.
  - Aparece la pantalla [AJUSTES 'ECO'].
- 3) Pulse ▲▼ para seleccionar [APAGA SIN SEÑAL].
- 4) Pulse ◀▶ para cambiar el elemento.
  - Los elementos cambiarán cada vez que pulse el botón.

[DESHABILITADO]	Deshabilita la función de apagado en ausencia de señal.
[10MIN.] - [90MIN.]	Le permite ajustar en intervalos de diez minutos.

## Ajuste de [MODO STANDBY]

Ajuste el consumo de energía durante el modo en espera.

- 1) Pulse ▲▼ para seleccionar [AJUSTES 'ECO'].
- 2) Pulse el botón <ENTER>.
  - Aparece la pantalla [AJUSTES 'ECO'].
- 3) Pulse ▲▼ para seleccionar [MODO STANDBY].
- 4) Pulse ◀▶ para cambiar el elemento.
  - Los elementos cambiarán cada vez que pulse el botón.

[ECO]	Utilice este ajuste para reducir el consumo de energía durante el modo en espera.
[NORMAL]	Utilice este ajuste si desea usar la función de red durante el modo en espera.

### Nota

- Con el ajuste [ECO], la función de red y algunos comandos de RS-232C no pueden utilizarse en el modo en espera. Con el ajuste [NORMAL], la función de red puede utilizarse en el modo en espera.
- Si se ajusta en [ECO], puede que transcurran unos 10 segundos hasta que el proyector comience a proyectar después de encenderlo, a diferencia de si se elige la opción [NORMAL].
- Los ajustes de [MODO STANDBY] no se restablecen al valor predeterminado de fábrica cuando se ejecuta [TODOS LOS DATOS DE USUARIO] en el menú [SETUP PROYECTOR] → [INICIALIZAR] (➔ página 98).

## [HORARIO]

Establezca el horario de ejecución de comandos para cada día de la semana.

### Activación/desactivación de la función de horario

- 1) Pulse ▲▼ para seleccionar [HORARIO].
- 2) Pulse ◀▶ para cambiar el elemento.
  - Los elementos cambiarán cada vez que pulse el botón.

[NO]	Desactiva la función de horario.
[SÍ]	Activa la función de horario. Consulte “Cómo asignar un programa” (➔ página 89) o “Cómo ajustar un programa” (➔ página 90) para obtener información sobre cómo configurar el horario.

### Nota

- Cuando [HORARIO] se establece en [SÍ], el ajuste de [MODO STANDBY] pasará a [NORMAL] y no se podrá cambiar. Aunque cambie el ajuste de [HORARIO] y seleccione [NO] en este estado, el ajuste de [MODO STANDBY] seguiría siendo [NORMAL].

### Cómo asignar un programa

- 1) Pulse ▲▼ para seleccionar [HORARIO].

- 2) Pulse ◀▶ para seleccionar [SÍ] y pulse el botón <ENTER>.
  - Aparece la pantalla [HORARIO].
- 3) Seleccione y asigne un programa a cada día de la semana.
  - Pulse ▲▼ para seleccionar el día de la semana y pulse ◀▶ para seleccionar un número de programa.
  - Puede fijar el programa de núm.1 al núm.7, “- -” indica que el número del programa no se ha fijado.

### Cómo ajustar un programa

Puede configurar hasta 16 comandos para cada programa.

- 1) Pulse ▲▼ para seleccionar [HORARIO].
- 2) Pulse ◀▶ para seleccionar [SÍ] y pulse el botón <ENTER>.
  - Aparece la pantalla [HORARIO].
- 3) Pulse ▲▼ para seleccionar [EDITAR PROGRAMA].
- 4) Pulse ◀▶ para seleccionar un número de programa y pulse el botón <ENTER>.
- 5) Pulse ▲▼ para seleccionar un número de comando y pulse el botón <ENTER>.
  - Puede cambiar la página usando ◀▶.
- 6) Pulse ▲▼◀▶ para seleccionar [HORA], y pulse el botón <ENTER>.
- 7) Pulse ◀▶ para seleccionar “hora” o “minuto”, y pulse ▲▼ o los botones numéricos (<0> - <9>) para fijar una hora. A continuación, pulse el botón <ENTER>.
- 8) Pulse ▲▼◀▶ para seleccionar [COMANDO].
- 9) Pulse el botón <ENTER>.
  - Se visualiza la pantalla detallada de [COMANDO].
- 10) Pulse ▲▼ para seleccionar un [COMANDO].
  - En el caso de [COMANDO] con ajustes detallados, los elementos de los ajustes detallados cambiarán cada vez que pulse ◀▶.
  - Si selecciona [ENTRADA], pulse el botón <ENTER> y, después, pulse ▲▼◀▶ para seleccionar la entrada que desea ajustar.

[COMANDO]	Configuraciones detalladas de [COMANDO]	Descripción
[ENCENDER]	—	Enciende el proyector.
[STANDBY]	—	Activa el modo en espera.
[OBTURADOR] <sup>*1</sup>	[ABRIR]	Abre el obturador.
	[CERRAR]	Cierra el obturador.
[ENTRADA]	[VIDEO]	Cambia la entrada a VIDEO.
	[RGB1]	Cambia la entrada a RGB1.
	[RGB2]	Cambia la entrada a RGB2.
	[DVI-D]	Cambia la entrada a DVI-D.
	[HDMI]	Cambia la entrada a HDMI.
	[DIGITAL LINK] <sup>*2</sup>	Cambia la entrada a DIGITAL LINK.
	[DisplayPort] <sup>*2</sup>	Cambia la entrada a DisplayPort.
[ALIM.LÁMPARA]	[AUTO]	Ajusta [ALIM.LÁMPARA] en [AUTO].
	[NORMAL]	Ajusta [ALIM.LÁMPARA] en [NORMAL].
	[ECO]	Ajusta [ALIM.LÁMPARA] en [ECO].
[P IN P]	[NO]	La función P IN P no es utilizada.
	[USUARIO1]	Presenta la pantalla secundaria con las configuraciones de [USUARIO1].
	[USUARIO2]	Presenta la pantalla secundaria con las configuraciones de [USUARIO2].
	[USUARIO3]	Presenta la pantalla secundaria con las configuraciones de [USUARIO3].
[EN MODO STANDBY(SONIDO)]	[NO]	La salida de audio se interrumpe durante el modo en espera.
	[SÍ]	Se emite audio durante el modo en espera.
[VOLUMEN(SONIDO)]	[0] - [63]	Se ajusta el volumen.

- \*1 Pare PT-EZ580, PT-EW640 y PT-EX610; [ENMUDECER AUDIO&VIDEO] para PT-EW540 y PT-EX510
- \*2 Sólo para PT-EZ580, PT-EW640 y PT-EX610
- \*3 Al conectar al proyector el cable transmisor de par trenzado Panasonic (como la Caja de interfaz digital opcional (núm. de modelo: ET-YFB100G)), el nombre de la entrada pasa de [ENTRADA1] a [ENTRADA10] automáticamente. Si se selecciona un elemento con un nombre de entrada que no aparece reflejado, se desactivará.

**11) Pulse el botón <ENTER>.**

- El comando se fija y se visualiza ● en el lado izquierdo del comando seleccionado.
- Después de fijar el comando, pulse el botón <MENU> para cerrar la pantalla de configuración detallada.

**12) Pulse ▲▼◀▶ para seleccionar [GUARDAR], y pulse el botón <ENTER>.**

**Nota**

- Si intenta registrar un ajuste que pudiera provocar el encendido breve de la lámpara durante el mismo día, aparecerá un mensaje de error en la pantalla. Ajuste la hora y el comando otra vez. Si ajusta un programa que pudiera provocar el encendido breve de la lámpara durante dos días o más, no aparecería ningún mensaje de error. Al ejecutar un comando para encender el proyector, deje un intervalo de como mínimo cuatro minutos entre los comandos [STANDBY] y [ENCENDER]. Al ejecutar un comando para situar el proyector en espera, deje un intervalo de como mínimo 31 minutos entre los comandos [ENCENDER] y [STANDBY].
- Para eliminar un comando ajustado, pulse el botón <DEFAULT> en el mando a distancia en la pantalla del paso 5) o seleccione [ESTADO] en la pantalla del paso 6) y pulse el botón <ENTER>.
- Si se han establecido múltiples comandos para la misma hora, estos se ejecutarán en orden cronológico empezando desde el número de comando menor.
- El tiempo de aplicación será la hora local. (➔ página 96)
- Si una operación se ejecuta con el mando a distancia, con el panel de control del proyector o mediante comandos de control, antes de ejecutar el comando establecido en [HORARIO], puede que no se ejecute el comando establecido con esta función.

**[ENTRADA DE INICIO]**

Configure la entrada que se utilizará cuando encienda el proyector para iniciar la proyección.

**1) Pulse ▲▼ para seleccionar [ENTRADA DE INICIO].**

**2) Pulse el botón <ENTER>.**

- Aparece la pantalla [ENTRADA DE INICIO].

**3) Pulse ▲▼◀▶ para seleccionar una entrada.**

- Los elementos cambiarán cada vez que pulse el botón.

[ULTIMO USO]	Utiliza la entrada seleccionada la última vez.
[VIDEO]	Ajusta la entrada en VIDEO.
[RGB1]	Ajusta la entrada en RGB1.
[RGB2]	Ajusta la entrada en RGB2.
[DVI-D]	Ajusta la entrada en DVI-D.
[HDMI]	Ajusta la entrada en HDMI.
[DIGITAL LINK]*1	Ajusta la entrada en DIGITAL LINK.
[DisplayPort]*1	Ajusta la entrada en DisplayPort.
[ENTRADA1] - [ENTRADA10]*1*2	Ajusta la entrada a DIGITAL LINK y cambia la entrada del cable transmisor de par trenzado Panasonic a la entrada especificada.

\*1 Sólo para PT-EZ580, PT-EW640 y PT-EX610

\*2 Al conectar al proyector el cable transmisor de par trenzado Panasonic (como la Caja de interfaz digital opcional (núm. de modelo: ET-YFB100G)), el nombre de la entrada pasa de [ENTRADA1] a [ENTRADA10] automáticamente. Si se selecciona un elemento con un nombre de entrada que no aparece reflejado, se desactivará.

**4) Pulse el botón <ENTER>.**

**[RS-232C]**

Ajuste las condiciones de comunicación del terminal <SERIAL IN>.

**Ajuste del estado de comunicación del terminal <SERIAL IN>**

**1) Pulse ▲▼ para seleccionar [RS-232C].**

**2) Pulse el botón <ENTER>.**

- Aparece la pantalla [RS-232C].

**3) Pulse ▲▼ para seleccionar [SELECCIÓN DE ENTRADA].**

- Sólo para PT-EZ580, PT-EW640, y PT-EX610; PT-EW540 y PT-EX510 son únicamente a partir del paso 5.

4) Pulse ◀▶ para cambiar el elemento.

[PROYECTOR]	Utilice el terminal <SERIAL IN> del proyector para ejecutar la comunicación RS-232C.
[DIGITAL INTERFACE BOX]	Ejecuta la comunicación RS-232C a través de la Caja de interfaz digital opcional (núm. de modelo: ET-YFB100G) y el terminal <DIGITAL LINK/LAN>.

5) Pulse ▲▼ para seleccionar [VELOCIDAD TRANS.].

6) Pulse ◀▶ para cambiar el elemento.

- Los elementos cambiarán cada vez que pulse el botón.

[9600]	Seleccione la velocidad correcta.
[19200]	
[38400]	

7) Pulse ▲▼ para seleccionar [PARIDAD].

8) Pulse ◀▶ para cambiar el elemento.

- Los elementos cambiarán cada vez que pulse el botón.

[NINGUNO]	Seleccione la condición de paridad.
[NÚM.PAR]	
[NÚM.IMPARG]	

### Ajuste de los comandos de control de un proyector existente

Al controlar el proyector en un ordenador, ajuste la utilización de los comandos de control en un proyector Panasonic comprado anteriormente. Esto permite recuperar y utilizar el software de control de un proyector Panasonic existente.

1) Pulse ▲▼ para seleccionar [RS-232C].

2) Pulse el botón <ENTER>.

- Aparece la pantalla [RS-232C].

3) Pulse ▲▼ para seleccionar [EMULAR].

4) Pulse el botón <ENTER>.

5) Pulse ▲▼ para seleccionar un elemento.

[DEFECTO]	Serie EZ580, serie EW640, serie EX610, serie EW540, serie EX510, serie VW345N, serie VX415N, VW340Z, VX410Z, VX42Z, VX406EA, VX46EA, serie EZ770, serie EW730, serie EX800, serie RZ475, serie RZ470, serie RW430, serie RZ370, serie RW330
[D3500]	Serie D3500
[D4000]	Serie D4000
[SERIE D/W5k]	Serie D5700, serie DW5100, serie D5600, serie DW5000, serie D5500
[SERIE D/W/Z6k]	Serie DZ770, serie DW740, serie DX810, serie DZ680, serie DW640, serie DX610, serie DW730, serie DX800, serie DZ6710, serie DZ6700, serie DW6300, serie D6000, serie D5000, serie DZ570, serie DW530, serie DX500
[SERIE L730]	Serie L730, serie L720, serie L520
[SERIE L780]	Serie L780, serie L750
[SERIE L735]	Serie L735
[SERIE L785]	Serie L785
[SERIE F/W]	Serie FW430, serie FX400, serie FW300, serie F300, serie F200, serie FW100, serie F100
[LZ370]	Serie LZ370
[SERIE LB/W]	Serie LB3, serie LB2, serie LB1, serie ST10, serie LB90, serie LW80NT, serie LB80, serie LB78, serie LB75
[SERIE VX500]	Serie VW435N, serie VW440, serie VW430, serie VX505N, serie VX510, VX501U, VX405KEA, VX45KEA, serie VX500, serie VW330, serie VX400NT, serie VX400, serie VX41
[SERIE EZ570]	Serie EZ570, serie EW630, serie EW530, serie EX600, serie EX500
[VW431D]	Serie VW431D

6) Pulse el botón <ENTER>.

- 7) Cuando aparezca la pantalla de la confirmación, pulse ◀▶ para seleccionar [EJECUTAR], y pulse el botón <ENTER>.

### Nota

(Sólo para PT-EZ580, PT-EW640 y PT-EX610)

- Cuando la opción [SELECCIÓN DE ENTRADA] está ajustada en [DIGITAL INTERFACE BOX], sólo podrá utilizarse el terminal en serie para la comunicación cuando se conecte el dispositivo correspondiente (como la Caja de interfaz digital opcional (núm. de modelo: ET-YFB100G)) al terminal <DIGITAL LINK/LAN>.
- Al transferir logotipos a través de la Caja de interfaz digital opcional (núm. de modelo: ET-YFB100G), la opción "NO SIGNAL SLEEP" de ET-YFB100G debe ajustarse en "OFF" para evitar la interrupción de la comunicación.
- Cuando la opción [SELECCIÓN DE ENTRADA] está ajustada en [DIGITAL INTERFACE BOX], la velocidad de comunicación se fija en 9 600 bps.

## [REMOTE2 MODO]

Ajuste el terminal <REMOTE 2 IN>.

- 1) Pulse ▲▼ para seleccionar [REMOTE2 MODO].
- 2) Pulse ◀▶ para cambiar el elemento.

- Los elementos cambiarán cada vez que pulse el botón.

[ESTÁNDAR]	La asignación de contactos del terminal <REMOTE 2 IN> se utiliza a través de los valores predeterminados de fábrica del proyector.
[USUARIO]	Se usa para cambiar el ajuste del terminal <REMOTE 2 IN>.
[SERIE F/W]	La configuración del terminal <REMOTE 2 IN> se utiliza para la compatibilidad con la serie F/W.

- Si selecciona [USUARIO], vaya al paso 3).

- 3) Pulse el botón <ENTER>.
- 4) Pulse ▲▼ para seleccionar una opción entre [PIN2] y [PIN8] y pulse ◀▶ para cambiar la configuración.

## [BOTÓN DE FUNCIÓN]

Ajuste las funciones del botón <FUNCTION> en el mando a distancia.

- 1) Pulse ▲▼ para seleccionar [BOTÓN DE FUNCIÓN].
- 2) Pulse el botón <ENTER>.
  - Aparece la pantalla [BOTÓN DE FUNCIÓN].
- 3) Pulse ▲▼ para seleccionar la función.

[DESHABILITADO]	Deshabilita el botón <FUNCTION>.
[MEM. SECUNDARIA]	Muestra la lista de la memoria secundaria. (➔ página 104)
[SELECTOR DEL SISTEMA]	Cambia el ajuste [SELECTOR DEL SISTEMA]. (➔ página 66)
[DAYLIGHT VIEW]	Cambia el ajuste de [DAYLIGHT VIEW]. (➔ página 66)
[PATRÓN DE PRUEBA]	Muestra el patrón de prueba integrado en el proyector. (➔ página 101)

- 4) Pulse el botón <ENTER>.

## [AJUSTE SONIDO]

Configure las funciones de audio de forma detallada.

### Ajuste del volumen

- 1) Pulse ▲▼ para seleccionar [AJUSTE SONIDO].
- 2) Pulse el botón <ENTER>.
  - Aparece la pantalla [AJUSTE SONIDO].
- 3) Pulse ▲▼ para seleccionar [VOLUMEN].
- 4) Pulse ◀▶ para ajustar el nivel.

Operación	Ajuste	Margen de ajuste
Pulse ►.	Aumenta el volumen.	0 - 63
Pulse ◀.	Reduce el volumen.	

### Ajuste del equilibrio de audio de izquierda a derecha

- 1) Pulse ▲▼ para seleccionar [AJUSTE SONIDO].
- 2) Pulse el botón <ENTER>.
  - Aparece la pantalla [AJUSTE SONIDO].
- 3) Pulse ▲▼ para seleccionar [BALANCE].
- 4) Pulse ◀▶ para ajustar el nivel.

Operación	Ajuste	Margen de ajuste
Pulse ►.	Aumenta el volumen a la derecha.	L16 - R16
Pulse ◀.	Aumenta el volumen a la izquierda.	

### Ajuste de la salida audio del altavoz incorporado

- 1) Pulse ▲▼ para seleccionar [AJUSTE SONIDO].
- 2) Pulse el botón <ENTER>.
  - Aparece la pantalla [AJUSTE SONIDO].
- 3) Pulse ▲▼ para seleccionar [ALTAVOZ INT.].
- 4) Pulse ◀▶ para cambiar el elemento.
  - Los elementos cambiarán cada vez que pulse el botón.

[SÍ]	Se emite audio desde el altavoz incorporado.
[NO]	No se emite audio desde el altavoz incorporado.

#### Nota

- Se emite audio desde el altavoz incorporado incluso si el cable está conectado al terminal <VARIABLE AUDIO OUT>. Para emitir audio desde los dispositivos de audio externos conectados al terminal <VARIABLE AUDIO OUT> y no desde el altavoz incorporado, ajuste [ALTAVOZ INT.] en [NO].

### Ajuste de la salida de audio en el modo de espera

- 1) Pulse ▲▼ para seleccionar [AJUSTE SONIDO].
- 2) Pulse el botón <ENTER>.
  - Aparece la pantalla [AJUSTE SONIDO].
- 3) Pulse ▲▼ para seleccionar [EN MODO STANDY].
- 4) Pulse ◀▶ para cambiar el elemento.
  - Los elementos cambiarán cada vez que pulse el botón.

[NO]	No se emite audio durante el modo en espera.
[SÍ]	Se emite audio durante el modo en espera.

#### Nota

- Cuando [MODO STANDBY](► página 89) en el menú [SETUP PROYECTOR] → [AJUSTES 'ECO'] está ajustado en [ECO], no puede emitirse audio durante el modo en espera.

### Configuración del modo de silencio

- 1) Pulse ▲▼ para seleccionar [AJUSTE SONIDO].

- 2) Pulse el botón <ENTER>.
  - Aparece la pantalla [AJUSTE SONIDO].
- 3) Pulse ▲▼ para seleccionar [SILENCIO].
- 4) Pulse ◀▶ para cambiar el elemento.
  - Los elementos cambiarán cada vez que pulse el botón.

[NO]	No se emite audio.
[SÍ]	Se emite audio.

### Configuración de la entrada de audio desde un dispositivo conectado

- 1) Pulse ▲▼ para seleccionar [AJUSTE SONIDO].
- 2) Pulse el botón <ENTER>.
  - Aparece la pantalla [AJUSTE SONIDO].
- 3) Pulse ▲▼ para seleccionar la entrada de audio.
- 4) Pulse ◀▶ para cambiar el elemento.
  - Los elementos cambiarán cada vez que pulse el botón.

[AUDIO IN 1]	El audio conectado con el terminal <AUDIO IN 1> se emite en paralelo a la proyección de imágenes de un terminal de entrada predefinido.
[AUDIO IN 2]	El audio conectado con el terminal <AUDIO IN 2> se emite en paralelo a la proyección de imágenes de un terminal de entrada predefinido.
[AUDIO IN 3]	El audio conectado con el terminal <AUDIO IN 3> se emite en paralelo a la proyección de imágenes de un terminal de entrada predefinido.
[HDMI AUDIO IN]*1	Se emite audio HDMI.
[DIGITAL LINK AUDIO IN]*2	Se emite audio DIGITAL LINK.
[DisplayPort AUDIO IN]*3	Se emite audio DisplayPort.

\*1 Solamente cuando el entrada es HDMI

\*2 Sólo para PT-EZ580, PT-EW640 y PT-EX610  
Solamente cuando el entrada es DIGITAL LINK

\*3 Sólo para PT-EZ580, PT-EW640 y PT-EX610  
Solamente cuando el entrada es DisplayPort

### [ESTADO]

Muestra el estado del proyector.

- 1) Pulse ▲▼ para seleccionar [ESTADO].
- 2) Pulse el botón <ENTER>.
  - Aparece la pantalla [ESTADO].
- 3) Pulse ◀▶ para cambiar las páginas.
  - La página cambiará cada vez que pulse el botón.

[ENTRADA]	Muestra el terminal de entrada seleccionado actualmente.
[NOMBRE DE SEÑAL]	Muestra el nombre de la señal de entrada.
[FRECUENCIA SEÑAL]	Muestra la frecuencia de la señal de entrada.
[TIEMPO DE USO]	Muestra las horas de funcionamiento del proyector.
[LÁMPARA : ECO]	Aparece el tiempo de uso de la lámpara cuando [ALIM.LÁMPARA] está ajustado en [ECO] según el tiempo real.
[LÁMPARA : NORMAL]	Aparece el tiempo de uso de la lámpara cuando [ALIM.LÁMPARA] está ajustado en [AUTO] y [NORMAL] según el tiempo real.
[LÁMPARA : TOTAL]*1	Convierte el tiempo de uso acumulado de la lámpara en el tiempo de uso cuando está ajustado en [NORMAL] y aparece el tiempo de uso convertido.
[TEMP. ENTRADA AIRE]	Muestra el estado de la temperatura de entrada de aire del proyector.
[TEMP. ALREDEDOR LÁMP.]	Muestra el estado de la temperatura alrededor de la lámpara del proyector.
[PROYECTOR MODELO]	Muestra el tipo del proyector.
[NUMERO DE SERIE]	Muestra el número de serie del proyector.
[MODELO DE LAMPARA]	Muestra el número de modelo de la unidad de lámpara.



[NUM. DE SERIE LAMP]	Muestra el número de serie de la lámpara.	
[VERSION PRINCIPAL]	Muestra la versión principal del firmware del proyector.	
[VERSION SECUNDARIA]	Muestra la versión secundaria del firmware del proyector.	
[VERSIÓN DE RED]	Muestra la versión de red del proyector.	
[EMULAR]	Muestra los ajustes de [EMULAR].	
[CUENTA DE ENCENDIDOS]	[TIEMPO DE USO]	Muestra el número de veces que se enciende la alimentación.
	[TIEMPO DE USO LÁMPARA]	Muestra el número de veces que se enciende la lámpara.
	[OBTURADOR] <sup>*2</sup>	Muestra el número de veces que el obturador se cierra.
[N.º DE SEÑALES REGISTRADAS]	Muestra el número de señales registradas.	
[ESTATUS REMOTE2]	Muestra el estado de control de REMOTE2.	
[INFORMACIÓN DE LA SEÑAL]	[NÚM. DE MEMORIA]	Muestra el número de memoria de la señal de entrada.
	[ENTRADA]	Muestra el terminal de entrada seleccionado actualmente.
	[NOMBRE DE SEÑAL]	Muestra el nombre de la señal de entrada.
	[FRECUENCIA SEÑAL]	Muestra la frecuencia de la señal de entrada.
	[ESTADO DE SYNC.]	Muestra la polaridad de sincronización de la señal de entrada.
	[ANCHO DEL SINC V]	Muestra la anchura del impulso de la señal de sincronización vertical de la señal de entrada.
	[TIPO DE ESCANEADO]	Muestra el tipo de exploración de la señal de entrada.
	[TOTAL DE PUNTOS]	Muestra el conteo total de puntos de la señal de entrada.
	[PUNTOS DE VISUAL.]	Muestra el número de puntos de visualización de la señal de entrada.
	[TOTAL DE LÍNEAS]	Muestra el conteo total de líneas de la señal de entrada.
	[LÍNEAS DE VISUAL.]	Muestra el número de líneas de visualización de la señal de entrada.
	[MUESTREO]	Muestra la información de muestreo de la señal de entrada.
[NIVEL DE SEÑAL]	Muestra el nivel de señal de la señal de entrada.	

\*1 El tiempo de uso de la lámpara mostrado se calcula internamente a partir de las siguientes conversiones.

Fórmula del tiempo de sustitución de la lámpara (cálculo aproximado)	
Tiempo de uso de la lámpara mostrado en [LÁMPARA : TOTAL]	$(A \times 9 + B \times 8) \div 9$ <ul style="list-style-type: none"> <li>• A: tiempo de uso cuando [ALIM.LÁMPARA] está ajustado en [AUTO] y [NORMAL]</li> <li>• B: tiempo de uso cuando [ALIM.LÁMPARA] está ajustado en [ECO]</li> </ul>

\*2 Sólo para PT-EZ580, PT-EW640 y PT-EX610

## Nota

- El contenido del estado se puede enviar por correo electrónico pulsando el botón <ENTER> mientras se visualiza la pantalla [ESTADO].
- Algunos elementos en [INFORMACIÓN DE LA SEÑAL] podrían visualizarse mientras que otros no, dependiendo de la señal que está siendo introducida.

## [FECHA Y HORA]

Ajuste la zona horaria, la fecha y la hora del reloj integrado del proyector.

### Determinación de la zona horaria

- 1) Pulse ▲▼ para seleccionar [FECHA Y HORA].
- 2) Pulse el botón <ENTER>.
  - Aparece la pantalla [FECHA Y HORA].
- 3) Pulse ▲▼ para seleccionar [ZONA HORARIA].
- 4) Pulse ◀▶ para modificar la selección de [ZONA HORARIA].

### Ajuste de la fecha y la hora manualmente

- 1) Pulse ▲▼ para seleccionar [FECHA Y HORA].
- 2) Pulse el botón <ENTER>.
  - Aparece la pantalla [FECHA Y HORA].



- 3) Pulse ▲▼ para seleccionar [AJUSTAR RELOJ].
- 4) Pulse el botón <ENTER>.
  - Aparece la pantalla [AJUSTAR RELOJ].
- 5) Pulse ▲▼ para seleccionar un elemento y pulse ◀▶ para ajustar la fecha y hora locales.
- 6) Pulse ▲▼ para seleccionar [APLICAR] y pulse el botón <ENTER>.
  - El ajuste de la fecha y hora habrá finalizado.

### Ajuste de la fecha y la hora automáticamente

---

- 1) Pulse ▲▼ para seleccionar [FECHA Y HORA].
- 2) Pulse el botón <ENTER>.
  - Aparece la pantalla [FECHA Y HORA].
- 3) Pulse ▲▼ para seleccionar [AJUSTAR RELOJ].
- 4) Pulse el botón <ENTER>.
  - Aparece la pantalla [AJUSTAR RELOJ].
- 5) Pulse ▲▼ para seleccionar [SINCRONIZACIÓN NTP] y pulse ◀▶ para cambiar la configuración a [SÍ].
- 6) Pulse ▲▼ para seleccionar [APLICAR] y pulse el botón <ENTER>.
  - El ajuste de la fecha y hora habrá finalizado.

### Nota

---

- Para ajustar la fecha y la hora automáticamente, el proyector debe conectarse a la red.
- Si la sincronización con el servidor NTP falla justo después de que [SINCRONIZACIÓN NTP] cambie a [SÍ] o [SINCRONIZACIÓN NTP] cambie a [SÍ] cuando no está establecido el servidor NTP, [SINCRONIZACIÓN NTP] volverá a [NO].
- Acceda al proyector a través de un navegador de Internet para ajustar el servidor NTP. Consulte "Página [Adjust clock]" (➔ página 119) para obtener más información.

### [GUARDAR DATOS USUARIO]

---

Guarde los distintos valores de ajuste como copia de seguridad en la memoria integrada del proyector.

- 1) Pulse ▲▼ para seleccionar [GUARDAR DATOS USUARIO].
- 2) Pulse el botón <ENTER>.
  - Aparece la pantalla [CONTRASEÑA DE SEGURIDAD].
- 3) Introduzca una contraseña de seguridad y pulse el botón <ENTER>.
- 4) Cuando aparezca la pantalla de la confirmación, pulse ◀▶ para seleccionar [EJECUTAR], y pulse el botón <ENTER>.
  - [EN PROGRESIÓN] se visualiza cuando guardan los datos.

### Nota

---

- El conjunto de datos de la aplicación informática no se incluye en [TODOS LOS DATOS DE USUARIO].

### [CARGAR DATOS USUARIO]

---

Cargue los distintos valores de ajuste guardados como copia de seguridad en la memoria integrada del proyector.

- 1) Pulse ▲▼ para seleccionar [CARGAR DATOS USUARIO].
- 2) Pulse el botón <ENTER>.
  - Aparece la pantalla [CONTRASEÑA DE SEGURIDAD].
- 3) Introduzca una contraseña de seguridad y pulse el botón <ENTER>.
- 4) Cuando aparezca la pantalla de la confirmación, pulse ◀▶ para seleccionar [EJECUTAR], y pulse el botón <ENTER>.

### Nota

---

- El proyector entrará en el modo en espera para reflejar los valores de ajuste al ejecutar [CARGAR DATOS USUARIO].
- Los datos registrados desde un ordenador no se incluyen en [TODOS LOS DATOS DE USUARIO].

## [INICIALIZAR]

Restaura varios valores de ajuste a sus ajustes predeterminados de fábrica.

- 1) Pulse ▲▼ para seleccionar [INICIALIZAR].
- 2) Pulse el botón <ENTER>.
  - Aparece la pantalla [CONTRASEÑA DE SEGURIDAD].
- 3) Introduzca una contraseña de seguridad y pulse el botón <ENTER>.
  - Aparece la pantalla [INICIALIZAR].
- 4) Pulse ▲▼ para seleccionar el elemento que desee inicializar.

[TODOS LOS DATOS DE USUARIO]	Se restauran los ajustes predeterminados de fábrica de todos los elementos de ajuste, incluidos [SEÑALES REGISTRADAS], [NETWORK SETUP], [E-mail set up] y [LOGO USUARIO]. El proyector entrará en el estado de modo en espera para reflejar los valores de ajuste.
[SEÑALES REGISTRADAS]	Elimina todos los valores de ajuste guardados para cada señal de entrada. Para eliminar solo una parte de la señal registrada, realice el procedimiento descrito en "Eliminación de la señal registrada" (► página 103).
[RED/E-MAIL]	Devuelve [NETWORK SETUP] y [E-mail set up] a sus ajustes predeterminados.
[IMAGEN DE LOGO]	Elimina la imagen registrada en [LOGO USUARIO].

- 5) Pulse el botón <ENTER>.
- 6) Cuando aparezca la pantalla de la confirmación, pulse ◀▶ para seleccionar [EJECUTAR], y pulse el botón <ENTER>.

## [CONTRASEÑA DE SERVICIO]

Función usada por una persona de mantenimiento.

# Menú [P IN P]

En la pantalla de menú, seleccione [P IN P] en el menú principal y seleccione un elemento del submenú.

Consulte “Navegación a través del menú” (⇒ página 57) para obtener más información acerca del funcionamiento de la pantalla de menú.

- Después de seleccionar el elemento, pulse ▲▼◀▶ para realizar el ajuste.



## Uso de la función P IN P

Busque una pequeña e independiente sub-pantalla en la pantalla principal para proyectar dos imágenes simultáneamente.

- 1) Pulse ▲▼ para seleccionar [P IN P MODO].
- 2) Pulse el botón <ENTER>.
  - Aparece la pantalla [P IN P MODO].
- 3) Pulse ▲▼ para seleccionar la función.

[NO]	La función P IN P no es utilizada.
[USUARIO1]	Los elementos ajustados en “Ajuste de la función P IN P” (⇒ página 99) se utilizan en las funciones P IN P.
[USUARIO2]	
[USUARIO3]	

- 4) Pulse el botón <ENTER>.

## Ajuste de la función P IN P

Los ajustes de la función P IN P pueden guardarse en [USUARIO1], [USUARIO2] y [USUARIO3].

- 1) Pulse ▲▼ para seleccionar [P IN P MODO].
- 2) Pulse el botón <ENTER>.
  - Aparece la pantalla [P IN P MODO].
- 3) Pulse ▲▼ para seleccionar el modo deseado entre las opciones [USUARIO1], [USUARIO2] y [USUARIO3] y pulse el botón <ENTER>.
- 4) Pulse el botón <MENU>.
- 5) Pulse ▲▼ para seleccionar [VENTANA PRIMARIA] o [VENTANA SECUNDARIA], y pulse el botón <ENTER>.
- 6) Pulse ▲▼ para seleccionar el terminal de entrada que va a aparecer en la ventana, y pulse el botón <ENTER>.
- 7) Pulse el botón <MENU>.
- 8) Pulse ▲▼ para seleccionar un elemento.

[TAMAÑO]	Ajuste el tamaño de la visualización de la ventana entre el 10 % y 100 %.
[POSICIÓN]	Fije la posición de visualización de la ventana dentro de la pantalla.
[FASE RELOJ]	Cuando se muestra la ventana secundaria desde el terminal <RGB 1 IN> o <RGB 2 IN> y se visualiza una imagen parpadeante o un contorno de manchas, ajuste el valor entre 0 y +31.

- 9) Si selecciona [TAMAÑO] en el paso 8), pulse el botón <ENTER>.
  - Aparece el submenú.
- 10) Pulse ▲▼ para seleccionar un elemento.
- 11) Pulse ◀▶ para realizar el ajuste y pulse el botón <MENU>.

- 12) Si selecciona [POSICIÓN] en el paso 8), pulse el botón <ENTER>.
- 13) Pulse ▲▼◀▶ para ajustar la posición y pulse el botón <MENU>.
- 14) Si selecciona [FASE RELOJ] en el paso 8), pulse ◀▶ para realizar el ajuste.
- 15) Pulse ▲▼ para seleccionar [BLOQUEO IMAGEN].
- 16) Pulse ◀▶ para cambiar el elemento.

[VENTANA PRIMARIA]	Ajuste el bloqueo del fotograma a la señal de entrada establecida en la ventana principal.
[VENTANA SECUNDARIA]	Ajuste el bloqueo del fotograma a la señal de entrada establecida en la ventana secundaria.

- 17) Pulse ▲▼ para seleccionar [TIPO].
- 18) Pulse ◀▶ para cambiar el elemento.

[VENTANA PRIMARIA]	La ventana principal posee prioridad de visualización.
[VENTANA SECUNDARIA]	La ventana secundaria posee prioridad de visualización.

### Nota

- La función P IN P podría no estar disponible para algunas señales recibidas o algunos de los terminales seleccionados. Consulte "Lista de combinación de pantalla de dos ventanas" (→ página 147) para obtener más información.
- Los valores de ajuste de la ventana principal se aplican a valores de ajuste del tipo [MODO DE IMAGEN], [GAMMA] y [TEMPERATURA COLOR].
- En la pantalla normal (cuando no aparece ningún menú), pulse ▲▼ para cambiar el tamaño y la posición de la ventana principal y de la ventana secundaria mientras P IN P está en funcionamiento.
- Si se reciben señales del terminal <RGB 1 IN> o <RGB 2 IN> en la ventana principal o la ventana secundaria, y dichas señales de entrada son señales RGB o  $Y_{C_R}C_R/Y_{B_R}P_R$  analógicas, las señales se emiten desde el terminal <MONITOR OUT>. Si la entrada combinada de la ventana principal y la ventana secundaria es RGB1 y RGB2, las señales de la ventana principal tienen la prioridad para la salida.

# Menú [PATRÓN DE PRUEBA]

En la pantalla de menú, seleccione [PATRÓN DE PRUEBA] en el menú principal. Consulte “Navegación a través del menú” (➔ página 57) para obtener más información acerca del uso de la pantalla de menú.

- Pulse ◀▶ para cambiar.

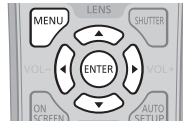

## [PATRÓN DE PRUEBA]

Muestre el patrón de prueba integrado en el proyector.

El ajuste de la posición, tamaño y otros factores no se refleja en los patrones de prueba. Asegúrese de visualizar la señal de entrada antes de realizar varios ajustes.

### 1) Pulse ◀▶ para cambiar el elemento [PATRÓN DE PRUEBA].

- Los elementos cambiarán cada vez que pulse el botón.

Pantalla de menú + barra de color (vertical)	
Pantalla de menú + barra de color (horizontal)	
Pantalla de menú + 16 gradaciones (vertical 1)	
Pantalla de menú + 16 gradaciones (vertical 2)	
Pantalla de menú + 16 gradaciones (horizontal 1)	Muestra los patrones de prueba con la pantalla de menú. Seleccione un patrón de prueba para realizar varios ajustes con facilidad.
Pantalla de menú + 16 gradaciones (horizontal 2)	
Pantalla de menú + patrón cruzado	
Pantalla de menú + relación de aspecto	
Pantalla de menú + todo blanco	
Pantalla de menú + todo negro	
Pantalla de menú + pantalla de introducción	Muestra la pantalla de menú y la señal de entrada. Los modelos de prueba incorporados no se visualizan.

### Nota

- Pulse el botón <ON SCREEN> en el mando a distancia cuando se visualice el patrón de prueba para ocultar la pantalla de menú.

## Menú [LISTA DE SEÑALES REGISTRADAS]

En la pantalla de menú, seleccione [LISTA DE SEÑALES REGISTRADAS] en el menú principal. Consulte “Navegación a través del menú” (► página 57) para obtener más información acerca del uso de la pantalla de menú.



### ■ Detalles de las señales registradas

Número de memoria: A1 (1-2)



Número de memoria secundaria

Cuando hay registrada la señal de número de dirección (A1, A2, ... L7, L8)

- Puede establecerse el nombre para cada memoria secundaria (► página 104).

### Registro de nuevas señales

Después de recibir una nueva señal y de pulsar el botón <MENU> en el mando a distancia o en el panel de control, se procesa el registro y se visualiza la pantalla [MENÚ PRINCIPAL].

#### Nota

- En el proyector se pueden registrar hasta 96 señales, incluidas las memorias secundarias.
- Hay 12 páginas (ocho memorias de la A a la L, con ocho memorias posibles en cada página) para los números de memoria y la señal se registra en el número más bajo disponible. Si no hay ningún número de memoria disponible, se sobrescribirá la señal más antigua.
- Los nombres que se registran son determinados automáticamente por las señales de entrada y los números de memoria.
- Si se está visualizando un menú, las señales nuevas serán registradas al instante conforme reciben.

### Cambio de nombre de la señal registrada

Es posible cambiar el nombre de las señales registradas.

1) Pulse ▲▼◀▶ para seleccionar la señal cuyo nombre se modificará.

2) Pulse el botón <ENTER>.

- Aparece la pantalla [ESTADO DE SEÑALES REGISTRADAS].
- Aparecen el número de la memoria, la terminal de entrada, el nombre de la señal de entrada, la frecuencia, la polaridad de sincronización, etc.
- Pulse el botón <MENU> para volver a la pantalla [LISTA DE SEÑALES REGISTRADAS].

3) Pulse el botón <ENTER>.

- Aparece la pantalla [INFORMACION SEÑALES REGISTRADAS].

4) Pulse ▲▼ para seleccionar [CAMBIAR NOMBRE DE SEÑAL].

5) Pulse el botón <ENTER>.

- Aparece la pantalla [CAMBIAR NOMBRE DE SEÑAL].

6) Pulse ▲▼◀▶ para seleccionar el texto y pulse el botón <ENTER> para introducir el texto.

7) Después de cambiar el nombre, pulse ▲▼◀▶ para seleccionar [OK] y pulse el botón <ENTER>.

- Se realiza el registro y vuelve a aparecer la pantalla [INFORMACION SEÑALES REGISTRADAS].
- Al pulsar ▲▼◀▶ para seleccionar [CANCEL] y pulsar el botón <ENTER>, el nombre modificado de la señal no se registrará y se utilizará un nombre de señal registrado automáticamente.

### Expansión del rango de bloqueo de señal

1) Pulse ▲▼◀▶ para seleccionar la señal que desea ajustar.

- 2) **Pulse el botón <ENTER>.**
  - Aparece la pantalla [ESTADO DE SEÑALES REGISTRADAS].
- 3) **Pulse el botón <ENTER>.**
  - Aparece la pantalla [INFORMACION SEÑALES REGISTRADAS].
- 4) **Pulse ▲▼ para seleccionar [RANGO DE BLOQUEO].**
- 5) **Pulse ◀▶ para cambiar el elemento.**
  - Los elementos cambiarán cada vez que pulse el botón.

[ESTRECHO]	Seleccionar en la mayoría de los casos.
[ANCHO]	Amplía el rango de bloqueo.

### Nota

- Cambie el rango que determina que una señal a introducir será la misma señal que ya está registrada.
- Para priorizar la determinación que es la misma señal ya registrada, establezca el ajuste [ANCHO].
- Utilizar en casos como cuando la frecuencia de sincronización de una señal a introducir ha cambiado ligeramente, o cuando se registran listas de múltiples señales.
- Solamente puede utilizarse cuando se recibe una señal desde el terminal <RGB 1 IN>, el terminal <RGB 2 IN>, el terminal <DVI-D IN>, el terminal <HDMI IN>, el terminal <DIGITAL LINK/LAN> y el terminal <DisplayPort IN> (Las terminales <DIGITAL LINK> y <DisplayPort IN> son únicamente para PT--EZ580, PT--EW640 y PT--EX610).
- Cuando se establece [ANCHO], la imagen podría aparecer distorsionada debido a que la señal es determinada para ser la misma señal incluso si una frecuencia de sincronización cambia ligeramente.
- Cuando una señal de entrada corresponde con varias señales ajustadas en [ANCHO], la prioridad se asigna a la señal registrada con un número de memoria alto. Ejemplo: una señal de entrada que corresponda a los números de la memoria A2, A4 y B1 se asignará como B1.
- Al borrarse una señal de registro, los ajustes también son eliminados.
- En un entorno en el que se reciben varios tipos de señales en el mismo terminal, a veces las señales no se determinan correctamente cuando los ajustes están establecidos en [ANCHO].

## Protección de la señal registrada

- 1) **Pulse ▲▼◀▶ para seleccionar la señal que desea proteger.**
- 2) **Pulse el botón <ENTER>.**
  - Aparece la pantalla [ESTADO DE SEÑALES REGISTRADAS].
- 3) **Pulse el botón <ENTER>.**
  - Aparece la pantalla [INFORMACION SEÑALES REGISTRADAS].
- 4) **Pulse ▲▼ para seleccionar [BLOQUEAR].**
- 5) **Pulse ◀▶ para cambiar el elemento.**
  - Los elementos cambiarán cada vez que pulse el botón.

[NO]	La señal no está protegida.
[SÍ]	La señal está protegida.

### Nota

- Al ajustar [BLOQUEAR] en [SÍ], no es posible eliminar la señal, ajustar la imagen ni realizar una configuración automática. Para realizar estas operaciones, ajuste [BLOQUEAR] a [NO].
- Es posible registrar una señal en la memoria secundaria incluso si está protegida.
- Incluso una señal protegida será borrada si se ejecuta [INICIALIZAR].

## Eliminación de la señal registrada

Es posible eliminar señales registradas.

- 1) **Pulse ▲▼◀▶ para seleccionar la señal que desea eliminar.**
- 2) **Pulse el botón <DEFAULT> en el mando a distancia.**
  - Aparece la pantalla [BORRADO DE SEÑALES REGISTRADAS].
  - Para cancelar la eliminación, pulse el botón <MENU> para regresar a la pantalla [LISTA DE SEÑALES REGISTRADAS].
- 3) **Pulse el botón <ENTER>.**
  - La señal seleccionada se eliminará.

### Nota

- También puede eliminar una señal registrada desde [BORRADO DE SEÑALES REGISTRADAS] en la pantalla [INFORMACION SEÑALES REGISTRADAS].

### Mem. secundaria

El proyector tiene una función de memoria secundaria que puede registrar múltiples datos de ajuste de imagen, aunque la frecuencia o el formato de la fuente de la señal de sincronización la reconozcan como la misma señal.

Utilice esta función cuando requiera ajustar la calidad de la imagen tal como el cambio de la relación de aspecto o el balance de blancos por la misma fuente de señal de sincronización. La memoria secundaria incluye todos los datos que se pueden ajustar para cada señal, como la relación de aspecto de la pantalla y los datos ajustados en el elemento [IMAGEN] ([CONTRASTE], [BRILLO], etc.).

### Registro en la memoria secundaria

#### 1) Pulse ▲▼ en la pantalla normal (cuando no se visualiza el menú).

- Se visualiza la pantalla de registro de la memoria secundaria si aún no se ha registrado la memoria secundaria. Vaya al paso 3).
- Aparece una lista de memorias secundarias registradas en la señal recibida en ese momento.
- Al seleccionar [MEM. SECUNDARIA] en el menú [SETUP PROYECTOR] → [BOTÓN DE FUNCIÓN], puede utilizarse el botón <FUNCTION> del mando a distancia en lugar de ◀▶.

#### 2) Pulse ▲▼◀▶ para seleccionar el número de memoria secundaria que se va a registrar en [LISTADO SUB MEMORIA].

#### 3) Pulse el botón <ENTER>.

- Aparece la pantalla [CAMBIAR NOMBRE DE SEÑAL].

#### 4) Pulse ▲▼◀▶ para seleccionar [OK], y pulse el botón <ENTER>.

- Para cambiar el nombre de la señal registrada, siga el procedimiento descrito en los pasos 6) y 7) en “Cambio de nombre de la señal registrada” (➔ página 102).

### Cambio a la memoria secundaria

#### 1) Pulse ▲▼ en la pantalla normal (cuando no se visualiza el menú).

- Aparece una lista de memorias secundarias registradas en la señal recibida en ese momento.

#### 2) Pulse ▲▼◀▶ para seleccionar la señal que se va a cambiar en [LISTADO SUB MEMORIA].

#### 3) Pulse el botón <ENTER>.

- Ello cambia a la señal seleccionada en el paso 2).

### Eliminación de la memoria secundaria

#### 1) Pulse ▲▼ en la pantalla normal (cuando no se visualiza el menú).

- Aparece la pantalla [LISTADO SUB MEMORIA].

#### 2) Pulse ▲▼◀▶ para seleccionar la memoria secundaria que se va a eliminar y pulse el botón <DEFAULT> en el mando a distancia.

- Aparece la pantalla [BORRADO DE SEÑALES REGISTRADAS].
- Para cancelar la eliminación, pulse el botón <MENU> para regresar a la pantalla [LISTADO SUB MEMORIA].

#### 3) Pulse el botón <ENTER>.

- Se eliminará la memoria secundaria seleccionada.



## Menú [SEGURIDAD]

En la pantalla de menú, seleccione [SEGURIDAD] en el menú principal y seleccione un elemento del submenú.

Consulte “Navegación a través del menú” (➔ página 57) para obtener más información acerca del uso de la pantalla de menú.

- Cuando se usa por primera vez el proyector  
Contraseña inicial: pulse ▲▶▼◀▲▶▼◀ en orden y pulse el botón <ENTER>.
- Después de seleccionar el elemento, pulse ▲▶◀▶ para realizar el ajuste.



### Atención

- Cuando seleccione el menú [SEGURIDAD] y pulse el botón <ENTER>, será necesaria la introducción de una contraseña. Introduzca la contraseña preestablecida y, después, continúe con las operaciones del menú [SEGURIDAD].
- Cuando se ha cambiado la contraseña previamente, introduzca la contraseña cambiada y pulse el botón <ENTER>.

### Nota

- La contraseña introducida se visualiza con \* en la pantalla.
- Se muestra un mensaje de error en la pantalla cuando la contraseña introducida es incorrecta. Vuelva a introducir la contraseña correcta.

## [CONTRASEÑA DE SEGURIDAD]

Se muestra la pantalla [CONTRASEÑA DE SEGURIDAD] cuando se gira el interruptor <MAIN POWER> a la posición <OFF> y se enciende la alimentación. Si la contraseña introducida es incorrecta, las operaciones estarán restringidas al botón de alimentación <⏻/|> del panel de control y el botón de modo en espera <⏻>, el botón <SHUTTER>\*1 y los botones <LENS> (<FOCUS>, <ZOOM> y <SHIFT>) del mando a distancia.

\*1 Pare PT-EZ580, PT-EW640 y PT-EX610

Botón <AV MUTE> para PT-EW540 y PT-EX510

1) Pulse ▲▼ para seleccionar [CONTRASEÑA DE SEGURIDAD].

2) Pulse ◀▶ para cambiar el elemento.

- Los elementos cambiarán cada vez que pulse el botón.

[NO]	Desactiva la entrada de la contraseña de seguridad.
[SÍ]	Activa la entrada de la contraseña de seguridad.

### Nota

- En el ajuste predeterminado de fábrica, después de ejecutar [TODOS LOS DATOS DE USUARIO] en [INICIALIZAR] (➔ página 98), el ajuste [CONTRASEÑA DE SEGURIDAD] se fija en [NO].
- Cambie la contraseña periódicamente por una que sea difícil de adivinar.
- La contraseña de seguridad se activa después de establecer [CONTRASEÑA DE SEGURIDAD] en [SÍ] y de colocar el interruptor <MAIN POWER> en <OFF>.

## [CAMBIO DE CONTRASEÑA DE SEGURIDAD]

Cambie la contraseña de seguridad.

1) Pulse ▲▼ para seleccionar [CAMBIO DE CONTRASEÑA DE SEGURIDAD].

2) Pulse el botón <ENTER>.

- Aparece la pantalla [CAMBIO DE CONTRASEÑA DE SEGURIDAD].

3) Pulse ▲▶◀▶ y los botones numéricos (<0> - <9>) para ajustar la contraseña.

- Se pueden establecer hasta ocho operaciones de botón.

- 4) Pulse el botón <ENTER>.
- 5) Vuelva a introducir la contraseña para confirmarla.
- 6) Pulse el botón <ENTER>.

**Nota**

- La contraseña introducida se visualiza con \* en la pantalla.
- Si se han utilizado números en la contraseña de seguridad, deberá inicializarse en caso de pérdida del mando a distancia. Póngase en contacto con su distribuidor para que le informe del método de inicialización.

**[AJUSTE DE PANTALLA]**

Superponga el mensaje de seguridad (texto o imagen) sobre la imagen de proyección.

- 1) Pulse ▲▼ para seleccionar [AJUSTE DE PANTALLA].
- 2) Pulse ◀▶ para cambiar el elemento.
  - Los elementos cambiarán cada vez que pulse el botón.

[NO]	Se deshabilita la visualización de texto.
[TEXTO]	Se habilita la visualización de texto.
[LOGO USUARIO]	Muestra la imagen registrada por el usuario.

**Nota**

- Para crear y registrar la imagen de [LOGO USUARIO], utilice el “Logo Transfer Software” incluido en el CD-ROM suministrado.

**[CAMBIAR TEXTO]**

Cambie el texto visualizado cuando esté habilitada la visualización de texto seleccionado [TEXTO] en [AJUSTE DE PANTALLA].

- 1) Pulse ▲▼ para seleccionar [CAMBIAR TEXTO].
- 2) Pulse el botón <ENTER>.
  - Aparece la pantalla [CAMBIAR TEXTO].
- 3) Pulse ▲▼◀▶ para seleccionar el texto y pulse el botón <ENTER> para introducir el texto.
- 4) Pulse ▲▼◀▶ para seleccionar [OK] y pulse el botón <ENTER>.
  - Se cambia el texto.

**[BLOQUEO MENÚ]**

Abra el menú con el botón <MENU> y ajuste si desea activar o no las operaciones de los menús.

- 1) Pulse ▲▼ para seleccionar [BLOQUEO MENÚ].
- 2) Pulse ◀▶ para cambiar el elemento.
  - Los elementos cambiarán cada vez que pulse el botón.

[NO]	Desbloquea operaciones del menú.
[SÍ]	Bloquea operaciones del menú.

**Nota**

- Cuando la contraseña introducida es incorrecta después de ajustar [BLOQUEO MENÚ] en [SÍ], el botón <MENU> no puede utilizarse.
- [BLOQUEO MENÚ] se ajusta en [NO] al comprar el producto o al ejecutar [TODOS LOS DATOS DE USUARIO] en [INICIALIZAR] (► página 98).
- Cuando [BLOQUEO MENÚ] se fije en [SÍ], tras introducir la contraseña para eliminar el bloqueo, el estado de desbloqueo se mantiene hasta que el proyector pasa al modo de espera.

## [CONTRASEÑA BLOQ. MENÚ]

Puede modificar la contraseña de bloqueo del menú.

- 1) Pulse ▲▼ para seleccionar [CONTRASEÑA BLOQ. MENÚ].
- 2) Pulse el botón <ENTER>.
  - Aparece la pantalla [CONTRASEÑA BLOQ. MENÚ].
- 3) Pulse ▲▼◀▶ para seleccionar el texto y pulse el botón <ENTER> para introducir el texto.
- 4) Pulse ▲▼◀▶ para seleccionar [OK] y pulse el botón <ENTER>.
  - Para cancelar, seleccione [CANCEL].

### Atención

- La contraseña inicial será "AAAA" según los valores predeterminados de fábrica o cuando se ejecuta [TODOS LOS DATOS DE USUARIO] en [INICIALIZAR] (➔ página 98).
- Cambie la contraseña periódicamente por una que sea difícil de adivinar.

## [CONTROL DE INICIO DE DISPOSITIVO]

Active/desactive las operaciones con botones en el panel de control y en el mando a distancia.

- 1) Pulse ▲▼ para seleccionar [CONTROL DE INICIO DE DISPOSITIVO].
- 2) Pulse el botón <ENTER>.
  - Aparece la pantalla [CONTROL DE INICIO DE DISPOSITIVO].
- 3) Pulse ▲▼ para seleccionar [PANEL DE CONTROL] o [MANDO A DISTANCIA].

[PANEL DE CONTROL]	Puede establecer el límite en el control desde el panel de control.
[MANDO A DISTANCIA]	Puede establecer el límite en el control desde el panel de control.

- 4) Pulse el botón <ENTER>.
  - Aparece la pantalla [PANEL DE CONTROL] o la pantalla [MANDO A DISTANCIA].
- 5) Pulse ▲▼ para seleccionar [HABILITADO] o [DESHABILITADO].
  - Puede establecer la restricción de funcionamiento desde el panel de control o el mando a distancia.

[HABILITADO]	Habilita todas las operaciones del botón.
[DESHABILITADO]	Deshabilita todas las operaciones del botón.

- 6) Pulse el botón <ENTER>.
  - Se visualiza la pantalla de confirmación.
- 7) Pulse ◀▶ para seleccionar [EJECUTAR], y pulse el botón <ENTER>.

### Nota

- Al realizar una operación con un botón con el dispositivo ajustado en [DESHABILITADO], aparece la pantalla [CONTRASEÑA BLOQ. MENÚ].  
Introduzca la contraseña de bloqueo del menú.
- La pantalla [CONTRASEÑA BLOQ. MENÚ] desaparecerá cuando no se realicen operaciones durante unos 10 segundos.
- Si las operaciones de [PANEL DE CONTROL] y [MANDO A DISTANCIA] se establecen en [DESHABILITADO], el proyector no se puede apagar (no se puede acceder al modo en espera).
- Cuando se haya completado el ajuste, desaparecerá la pantalla de menú. Para realizar otras operaciones, pulse el botón <MENU> para visualizar el menú principal.
- Incluso si se deshabilitan las operaciones con botones en el mando a distancia, las operaciones de los botones <ID ALL> y <ID SET> del mando a distancia siguen funcionando.

# Menú [RED]

En la pantalla de menú, seleccione [RED] en el menú principal y seleccione un elemento del submenú.

Consulte “Navegación a través del menú” (→ página 57) para obtener más información acerca del uso de la pantalla de menú.

- Después de seleccionar el elemento, pulse ▲▼◀▶ para realizar el ajuste.



## [MODO DIGITAL LINK]

(Para PT-EZ580, PT-EW640 y PT-EX610)

Cambie el método de comunicación del terminal <DIGITAL LINK/LAN> del proyector.

1) Pulse ▲▼ para seleccionar [MODO DIGITAL LINK].

2) Pulse ◀▶ para cambiar el elemento.

- Los elementos cambiarán cada vez que pulse el botón.

[AUTO]	Cambia el método de la comunicación automáticamente a DIGITAL LINK o Ethernet.
[DIGITAL LINK]	Fija el método de comunicación en DIGITAL LINK.
[ETHERNET]	Fija el método de comunicación en Ethernet.

## Modos de comunicación posibles

Ajuste		Método de comunicación posible		
		Transmisión de la imagen	Ethernet	RS-232C
[AUTO]	Para DIGITAL LINK	✓	✓	✓
	Para Ethernet	—	✓	—
[DIGITAL LINK]		✓	✓	✓
[ETHERNET]		—	✓	—

✓: comunicación posible

—: comunicación no posible

## [AJUSTE DIGITAL LINK]

(Para PT-EZ580, PT-EW640 y PT-EX610)

Establezca el método de comunicación en DIGITAL LINK o Ethernet.

### Cuando el proyector está conectado directamente a través de Ethernet

1) Pulse ▲▼ para seleccionar [AJUSTE DIGITAL LINK].

2) Pulse el botón <ENTER>.

- Aparece la pantalla [AJUSTE DIGITAL LINK].

3) Pulse ▲▼ para seleccionar [DUPLEX(ETHERNET)].

4) Pulse ◀▶ para cambiar el método de comunicación.

- Los elementos cambiarán cada vez que pulse el botón.

[AUTONEGOCIACIÓN]	El método de comunicación se establece automáticamente.
[100BaseTX-Full]	Se establece el método de comunicación bidireccional simultánea.
[100BaseTX-Half]	Se establece el método de comunicación bidireccional no simultánea.

- 5) Pulse ▲▼ para seleccionar [GUARDAR].
- 6) Pulse el botón <ENTER>.
- 7) Cuando aparezca la pantalla de confirmación, pulse ◀▶ para seleccionar [EJECUTAR] y pulse el botón <ENTER>.

#### Nota

- El proyector no es compatible con 10BaseT Full/Half.

### Cuando el proyector está conectado a un cable transmisor de par trenzado

- 1) Pulse ▲▼ para seleccionar [AJUSTE DIGITAL LINK].
- 2) Pulse el botón <ENTER>.
  - Aparece la pantalla [AJUSTE DIGITAL LINK].
- 3) Pulse ▲▼ para seleccionar [DUPLEX(DIGITAL LINK)].
- 4) Pulse ◀▶ para cambiar el método de comunicación.
  - Los elementos cambiarán cada vez que pulse el botón.

[100BaseTX-Full]	Se establece el método de comunicación bidireccional simultánea.
[100BaseTX-Half]	Se establece el método de comunicación bidireccional no simultánea.
[AUTONEGOCIACIÓN]	El método de comunicación se establece automáticamente.

- 5) Pulse ▲▼ para seleccionar [GUARDAR].
- 6) Pulse el botón <ENTER>.
- 7) Cuando aparezca la pantalla de confirmación, pulse ◀▶ para seleccionar [EJECUTAR] y pulse el botón <ENTER>.

### [ESTADO DIGITAL LINK]

(Para PT-EZ580, PT-EW640 y PT-EX610)  
 Visualice el entorno de conexión DIGITAL LINK.

- 1) Pulse ▲▼ para seleccionar [ESTADO DIGITAL LINK].
- 2) Pulse el botón <ENTER>.
  - Aparece la pantalla [ESTADO DIGITAL LINK].

[ESTADO DE LINK]	Aparece [NO LINK], [DIGITAL LINK] o [ETHERNET].
[ESTADO DE HDCP]	Aparece [SIN SEÑAL], [OFF] u [ON].
[CALIDAD DE LA SEÑAL]	<p>[CALIDAD DE LA SEÑAL] es un valor numérico del nivel de error y el color de visualización pasa a verde, amarillo o rojo en función de dicho valor. Compruebe el nivel de calidad de la señal al recibir una señal a través de un cable transmisor de par trenzado.</p> <ul style="list-style-type: none"> <li>• MAX/MIN: valor máximo/valor mínimo del nivel de error.</li> <li>• Verde (-12 dB o menos) → Nivel de calidad de la señal normal.</li> <li>• Amarillo (entre -11 y -8 dB) → Nivel de alerta, ya que puede llegar ruido a la pantalla.</li> <li>• Rojo (-7 dB o más) → Nivel anómalo: puede interrumpirse la sincronización o la señal puede dejar de recibirse.</li> </ul>

### [NETWORK SETUP]

Realice al ajuste inicial de la red antes de usar la función de red.

- 1) Pulse ▲▼ para seleccionar [NETWORK SETUP].
- 2) Pulse el botón <ENTER>.
  - Aparece la pantalla [NETWORK SETUP].
- 3) Pulse ▲▼ para seleccionar un elemento y cambie los ajustes de acuerdo con las instrucciones de operación del menú.

[NOMBRE PROYECTOR]	Cambie el ajuste cuando use un servidor DHCP.
[DHCP]	Seleccione [SÍ] cuando obtenga una dirección IP automáticamente con un servidor DHCP. Seleccione [NO] cuando no use un servidor DHCP.
[DIRECCIÓN IP]	Introduzca la dirección IP cuando no use un servidor DHCP.
[MÁSCARA DE SUBRED]	Introduzca la máscara de subred cuando no use un servidor DHCP.
[PUERTA DE ENLACE.]	Introduzca la dirección de puerta de enlace predeterminada cuando no use un servidor DHCP.
[GUARDAR]	Guarde la configuración de red actual.

- 4) Pulse ▲▼ para seleccionar [GUARDAR] y pulse el botón <ENTER>.
- 5) Cuando aparezca la pantalla de la confirmación, pulse ◀▶ para seleccionar [EJECUTAR], y pulse el botón <ENTER>.

#### Nota

- Al usar un servidor DHCP, confirme que el servidor DHCP esté en ejecución.
- Consulte a su administrador de red en relación con la dirección IP, máscara de subred y puerta de enlace predeterminada.

## [NETWORK CONTROL]

Configure el método de control de la red.

- 1) Pulse ▲▼ para seleccionar [NETWORK CONTROL].
- 2) Pulse el botón <ENTER>.
  - Aparece la pantalla [NETWORK CONTROL].
- 3) Pulse ▲▼ para seleccionar un elemento y pulse ◀▶ para cambiar el ajuste.

[CONTROL WEB]	Seleccione [SÍ] para controlar la red con el explorador web.
[PJLink CONTROL]	Seleccione [SÍ] para controlar la red con el protocolo PJLink.
[CONTROL DE COMANDOS]	Seleccione [SÍ] para controlar con el formato de comandos de control del terminal <SERIAL IN> (► página 144). Consulte "Comandos de control mediante LAN" (► página 140).
[COMMAND PORT]	Establezca el número de puerto usado para el control de comando.
[Crestron Connected(TM)]	Seleccione [SÍ] para controlar la red con Crestron Connected™ de Crestron Electronics, Inc.
[AMX D.D.]	Seleccione [SÍ] para controlar la red con el controlador de AMX Corporation. Al establecer esta función en [SÍ], se activa la detección de permisos a través de "AMX Device Discovery". Para obtener más información, consulte el sitio web de AMX Corporation. URL <a href="http://www.amx.com/">http://www.amx.com/</a>
[EXTRON XTP]*1	Seleccione [SÍ] al conectar "transmisor XTP" de Extron Electronics al terminal <DIGITAL LINK/LAN>. El ajuste [EXTRON XTP] debe establecerse en [NO] al conectar la Caja de interfaz digital opcional (núm. de modelo: ET-YFB100G). Para obtener más información acerca del "transmisor XTP", visite el sitio web de Extron Electronics. URL <a href="http://www.extron.com/">http://www.extron.com/</a>
[GUARDAR]	Guarde la configuración de control de red actual.

\*1 Sólo para PT-EZ580, PT-EW640 y PT-EX610

- 4) Pulse ▲▼ para seleccionar [GUARDAR] y pulse el botón <ENTER>.
- 5) Cuando aparezca la pantalla de la confirmación, pulse ◀▶ para seleccionar [EJECUTAR], y pulse el botón <ENTER>.

## [ESTADO NETWORK]

Consulte el estado de la red del proyector.

- 1) Pulse ▲▼ para seleccionar [ESTADO NETWORK].
- 2) Pulse el botón <ENTER>.
  - Aparece la pantalla [ESTADO NETWORK].

## [DIGITAL INTERFACE BOX]

(Sólo para PT-EZ580, PT-EW640 y PT-EX610)

Cuando la Caja de interfaz digital opcional (núm. de modelo: ET-YFB100G) se conecta al terminal <DIGITAL LINK/LAN>, se muestra el menú principal de la ET-YFB100G. Consulte las Instrucciones de operación de ET-YFB100G para obtener más información.

**Nota**

- Cuando [EXTRON XTP] está establecido en [SÍ], [DIGITAL INTERFACE BOX] no puede seleccionarse.
- Las indicaciones de funcionamiento del botón "RETURN" se muestran en la pantalla de menú de la Caja de interfaz digital. El proyector no tiene el botón "RETURN", pero las mismas operaciones pueden realizarse con el botón <MENU>.

**Conexiones de red**

El proyector tiene una función de red y las siguientes operaciones están disponibles desde el ordenador usando Control Web.

- Configuración y ajuste del proyector
- Visualización del estado del proyector
- Envío de un mensaje de correo electrónico cuando existe un problema con el proyector

El proyector es compatible con "Crestron Connected™" y también pueden utilizarse las siguientes aplicaciones de software de Crestron Electronics, Inc.

- RoomView Express
- Fusion RV
- RoomView Server Edition

**Atención**

- Si se conecta un cable LAN directamente al proyector, la conexión de red debe realizarse en interiores.

**Nota**

- "Crestron Connected™" es un sistema de Crestron Electronics, Inc. que administra y controla de forma colectiva los dispositivos de varios sistemas conectados a una red a través de un ordenador.
- Para obtener más información acerca de "Crestron Connected™", visite el sitio web de Crestron Electronics, Inc. (Inglés solamente).  
URL <http://www.crestron.com>  
Para descargar "RoomView Express", vaya al sitio web de Crestron Electronics, Inc. (Inglés solamente)  
URL <http://www.crestron.com/getroomview>
- Se necesita un cable LAN para usar la función de red.

**■ Ejemplo de una conexión de red normal**

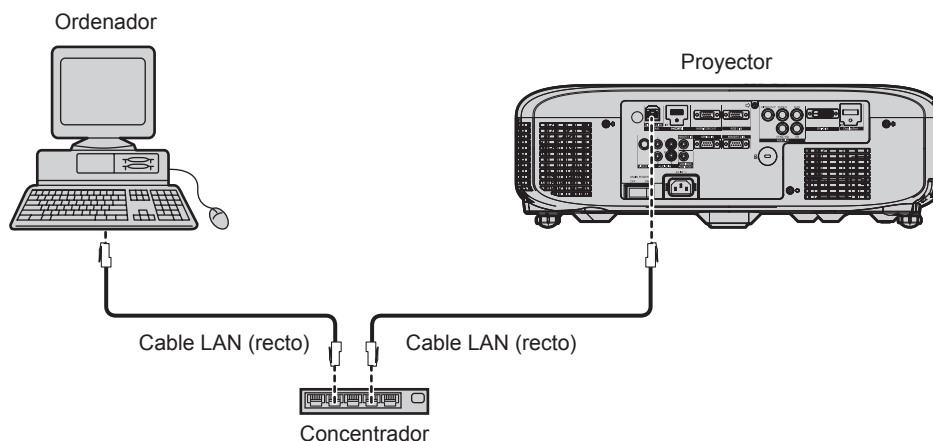

- A web browser is required to use this function. Confirm that the web browser can be used beforehand.  
Exploradores compatibles: Internet Explorer 7.0/8.0/9.0/10.0/11.0, Safari 4.0/5.0/6.0/7.0 (Mac OS)
- Se requiere la comunicación con un servidor de correo electrónico para usar la función de correo electrónico. Confirme antes que se pueda usar el correo electrónico.
- Utilice un cable LAN compatible con la categoría 5 o superior.
- Utilice un cable LAN de 100 m (328'1") o de longitud inferior.

**Conexión de un cable transmisor de par trenzado**

(Sólo para PT-EZ580, PT-EW640 y PT-EX610)

El proyector tiene una función que le permite recibir señales Ethernet de un cable transmisor de par trenzado, junto con las señales de vídeo y audio, a través de un cable LAN. Conecte un cable LAN al terminal <DIGITAL LINK/LAN> del proyector. (➡ páginas 16, 23)

■ Ejemplo de conexiones de red a través de un cable transmisor de par trenzado

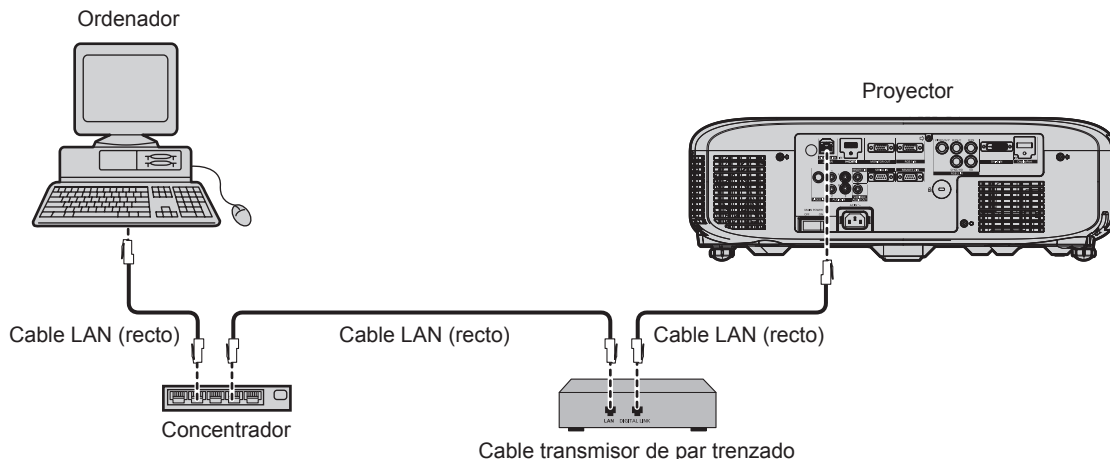

- Con respecto al cable LAN que une un cable transmisor de par trenzado y el proyector, utilice un cable que cumpla los siguientes criterios:
  - Compatible con CAT5e o superior
  - Blindado (conectores incluidos)
  - Conexión directa
  - Un único hilo
- La distancia de transmisión máxima entre el cable transmisor de par trenzado y el proyector es de 100 m (328'1"). Si la distancia es mayor, pueden producirse distorsiones en la imagen y el sonido y también problemas con la comunicación LAN.
- Al colocar los cables entre un cable transmisor de par trenzado y el proyector, compruebe que las características de cada cable son compatibles con CAT5e o superior con herramientas como un tester de cables o un verificador de cables. Si utiliza un conector de relé en medio, realice la comprobación incluyendo este conector.
- No utilice un concentrador entre un cable transmisor de par trenzado y el proyector.
- No tire de los cables con fuerza. No los doble ni los retuerza innecesariamente.
- Para reducir el ruido, procure que los cables que unen el cable transmisor de par trenzado y el proyector tengan las mínimas vueltas posibles.
- Mantenga los cables que unen el cable transmisor de par trenzado y el proyector alejados de otros cables, sobre todo de los cables de alimentación.
- Al instalar varios cables, colóquelos uno al lado del otro con una mínima distancia de separación, pero sin atarlos.
- Después de realizar el cableado, confirme que el valor de [CALIDAD DE LA SEÑAL] en el menú [RED] → [ESTADO DIGITAL LINK] aparece en color verde (indica una calidad normal). (➔ página 109)
- Para obtener información acerca del cable transmisor de par trenzado de otros fabricantes que se puede utilizar con el proyector compatible con DIGITAL LINK, visite el sitio web de Panasonic (<http://panasonic.net/avc/projector/>). Tenga en cuenta que la operación de verificación de los dispositivos de otros fabricantes se ha hecho según los elementos especificados por Panasonic Corporation y no todas se han verificado. En caso de problemas de funcionamiento o rendimiento provocados por dispositivos de otros fabricantes, póngase en contacto directamente con ellos.

## Acceso desde el explorador web

- 1) Abra el explorador web en el ordenador.
- 2) Introduzca la dirección IP del proyector en el campo de entrada de URL del explorador web.
- 3) Introduzca el nombre de usuario y la contraseña.
  - El ajuste predeterminado de fábrica del nombre de usuario es user1 (derechos de usuario)/admin1 (derechos de administrador) y la contraseña es panasonic (minúsculas).

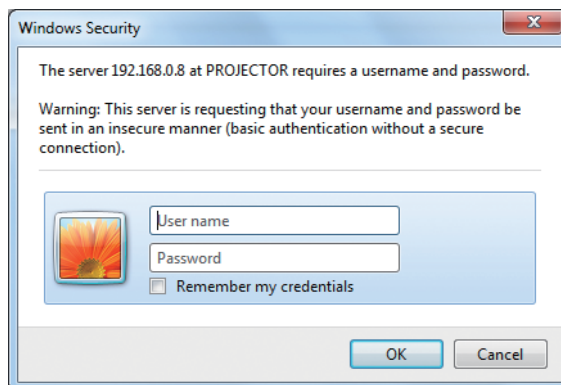



4) Haga clic en OK.

- Se visualiza la página [Projector status].



Nota

- Si utiliza un explorador web para controlar el proyector, ajuste [CONTROL WEB] en [SÍ] en [NETWORK CONTROL] (➔ página 110).
- No realice la configuración ni controle simultáneamente abriendo varios exploradores web. No ajuste ni controle el proyector desde varios ordenadores.
- Cambie primero la contraseña. (➔ página 124)
- Los derechos de administrador le permiten usar todas las funciones. Los derechos de usuario permiten utilizar solamente las funciones siguientes: [Projector status] (➔ página 114), visualización de la página de información de error (➔ página 115), [Network status] (➔ página 116), [Access error] (➔ página 116), [Mail error] (➔ página 116), [Basic control] (➔ página 117), [Advanced control] (➔ página 117), [Change password] (➔ página 124)
- El acceso se bloqueará durante unos minutos cuando se introduzca una contraseña incorrecta tres veces consecutivamente.
- Algunos elementos de la página de ajuste del proyector utilizan la función Javascript del explorador web. Es posible que el proyector no pueda controlarse correctamente si está configurado para utilizar un navegador que no tiene esta función activada.
- Si la pantalla del control web no aparece, consulte a su administrador de red.
- Cuando se actualiza la pantalla del control web, esta podría cambiar en blanco durante un instante, pero esto no representa un problema de funcionamiento.
- Las pantallas del control web siguientes presentan ejemplos correspondientes a PT-EZ580. El contenido de la pantalla puede no ser el mismo que el del modelo que está utilizando.

Descripciones de los elementos

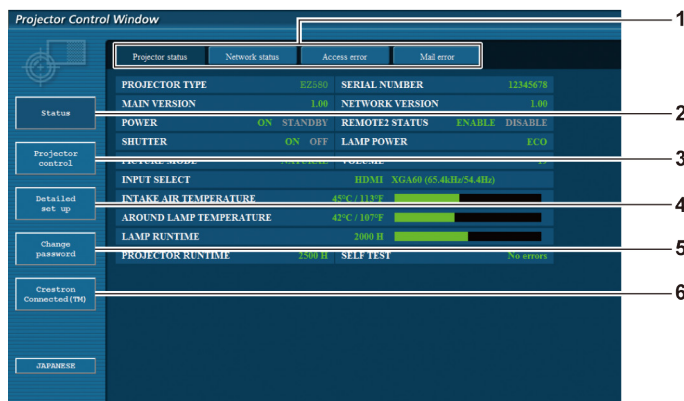

- |                                                                                                                                                                                                                                                                                                                |                                                                                                                                                                                                                                                                                                                                                                     |
|----------------------------------------------------------------------------------------------------------------------------------------------------------------------------------------------------------------------------------------------------------------------------------------------------------------|---------------------------------------------------------------------------------------------------------------------------------------------------------------------------------------------------------------------------------------------------------------------------------------------------------------------------------------------------------------------|
| <p><b>1 Pestaña de la página</b><br/>Cambia de página haciendo clic en este elemento.</p> <p><b>2 [Status]</b><br/>El estado del proyector se visualiza haciendo clic en este elemento.</p> <p><b>3 [Projector control]</b><br/>La página [Projector control] se visualiza haciendo clic en este elemento.</p> | <p><b>4 [Detailed set up]</b><br/>La página [Detailed set up] se visualiza haciendo clic en este elemento.</p> <p><b>5 [Change password]</b><br/>La página [Change password] se visualiza haciendo clic en este elemento.</p> <p><b>6 [Crestron Connected(TM)]</b><br/>La página de control de Crestron Connected™ se visualiza haciendo clic en este elemento.</p> |
|----------------------------------------------------------------------------------------------------------------------------------------------------------------------------------------------------------------------------------------------------------------------------------------------------------------|---------------------------------------------------------------------------------------------------------------------------------------------------------------------------------------------------------------------------------------------------------------------------------------------------------------------------------------------------------------------|

Página [Projector status]

Haga clic en [Status] → [Projector status].

Muestre el estado del proyector para los siguientes elementos.

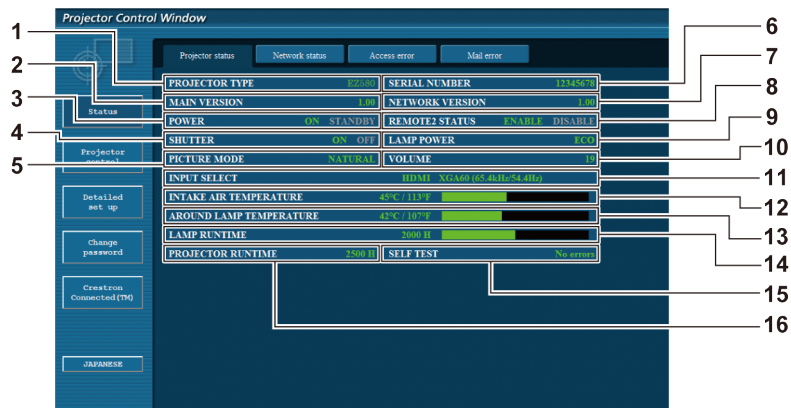

- |                                                                                                                                                                                                                                                                                                                                                                                                                                                                                                                                                                                                                               |                                                                                                                                                                                                                                                                                                                                                                                                                                                                                                                                                                                                                                                                                                        |
|-------------------------------------------------------------------------------------------------------------------------------------------------------------------------------------------------------------------------------------------------------------------------------------------------------------------------------------------------------------------------------------------------------------------------------------------------------------------------------------------------------------------------------------------------------------------------------------------------------------------------------|--------------------------------------------------------------------------------------------------------------------------------------------------------------------------------------------------------------------------------------------------------------------------------------------------------------------------------------------------------------------------------------------------------------------------------------------------------------------------------------------------------------------------------------------------------------------------------------------------------------------------------------------------------------------------------------------------------|
| <p>1 [PROJECTOR TYPE]<br/>Muestra el tipo del proyector.</p> <p>2 [MAIN VERSION]<br/>Muestra la versión de firmware del proyector.</p> <p>3 [POWER]<br/>Muestra el estado de la fuente de alimentación.</p> <p>4 [SHUTTER]*1<br/>Muestra el estado del obturador (ON: cerrado, OFF: abierto).</p> <p>5 [PICTURE MODE]<br/>Muestra el estado del ajuste de [MODO DE IMAGEN].</p> <p>6 [SERIAL NUMBER]<br/>Muestra el número de serie del proyector.</p> <p>7 [NETWORK VERSION]<br/>Muestra la versión del firmware de la red.</p> <p>8 [REMOTE2 STATUS]<br/>Muestra el estado de control del terminal &lt;REMOTE 2 IN&gt;.</p> | <p>9 [LAMP POWER]<br/>Muestra el estado de ajuste de [ALIM.LÁMPARA] (→ página 88).</p> <p>10 [VOLUME]<br/>Muestra el estado del volumen.</p> <p>11 [INPUT SELECT]<br/>Muestra el estado de la entrada seleccionada.</p> <p>12 [INTAKE AIR TEMPERATURE]<br/>Muestra el estado de la temperatura de entrada de aire del proyector.</p> <p>13 [AROUND LAMP TEMPERATURE]<br/>Muestra el estado de la temperatura alrededor de la lámpara del proyector.</p> <p>14 [LAMP RUNTIME]<br/>Muestra el tiempo de uso de las lámparas (valor convertido).</p> <p>15 [SELF TEST]<br/>Muestra la información de autodiagnóstico.</p> <p>16 [PROJECTOR RUNTIME]<br/>Muestra el tiempo de ejecución del proyector.</p> |
|-------------------------------------------------------------------------------------------------------------------------------------------------------------------------------------------------------------------------------------------------------------------------------------------------------------------------------------------------------------------------------------------------------------------------------------------------------------------------------------------------------------------------------------------------------------------------------------------------------------------------------|--------------------------------------------------------------------------------------------------------------------------------------------------------------------------------------------------------------------------------------------------------------------------------------------------------------------------------------------------------------------------------------------------------------------------------------------------------------------------------------------------------------------------------------------------------------------------------------------------------------------------------------------------------------------------------------------------------|
- \*1 Pare PT-EZ580, PT-EW640 y PT-EX610 [ENMUDECER AUDIO&VIDEO] para PT-EW540 y PT-EX510 Muestra el estado de la función de enmudecer A&V.

**Página de información de error**

Cuando se visualiza [Error (Detail)] o [Warning (Detail)] en la pantalla de autodiagnóstico de la pantalla **[Projector status]**, haga clic en ellos para visualizar los detalles de error/advertencia.

- El proyector puede entrar en modo en espera para protegerse dependiendo del contenido del error.



1

**1 Visualización del resultado del autodiagnóstico**

Visualiza los resultados de comprobación del elemento.

**[OK]:**

Indica que el funcionamiento es normal.

**[FAILED]:**

Indica que hay un problema.

**■ Elementos [FAILED]**

Elemento	Descripción
[MAIN CPU BUS]	Existe un problema con los circuitos del microordenador. Póngase en contacto con su distribuidor.
[FAN]	Existe un problema con el ventilador o con los circuitos de la unidad del ventilador. Póngase en contacto con su distribuidor.
[INTAKE AIR TEMPERATURE]	La temperatura de entrada de aire es demasiado alta. Seguramente el proyector se está usando en un entorno donde la temperatura es alta, como por ejemplo cerca de un aparato de calefacción.
[AROUND LAMP TEMPERATURE]	La temperatura alrededor de la lámpara es alta. El puerto de salida de aire podría estar bloqueada.
[LAMP REMAIN TIME]	El tiempo de uso de la lámpara ha superado el tiempo especificado, y es necesario cambiar la lámpara.
[LAMP STATUS]	La lámpara ha fallado para encender. Espere un momento hasta que se enfríe la lámpara luminosa y después encienda la alimentación.
[APERTURE(CONTRAST-SHUTTER)]*1	Existe un problema en el circuito del obturador de contraste para el iris. Póngase en contacto con su distribuidor.
[SHUTTER(MUTE-SHUTTER)]*1	Existe un problema con los circuitos del obturador. Póngase en contacto con su distribuidor.
[INTAKE AIR TEMP.SENSOR]	Existe un problema con el sensor usado para detectar la temperatura de entrada. Póngase en contacto con su distribuidor.
[AROUND LAMP TEMP.SENSOR]	Existe un problema con el sensor usado para detectar la temperatura de aire de salida. Póngase en contacto con su distribuidor.
[BATTERY]	Se requiere cambiar la batería. Póngase en contacto con su distribuidor.
[AIRFLOW SENSOR]	Existe un problema con el sensor de caudal de aire. Póngase en contacto con su distribuidor.
[LENS MOUNTER]	Existe un problema en el montador de lentes. Póngase en contacto con su distribuidor.
[COVER OPEN]	La colocación de la cubierta de lámpara es incompleta. Compruebe la instalación de la cubierta de lámpara.(➡ página 134)
[PRESSURE SENSOR]	Existe un problema con el sensor que detecta la presión del aire. Póngase en contacto con su distribuidor.
[ANGLE SENSOR]	Existe un problema con el sensor que detecta el ángulo. Póngase en contacto con su distribuidor.
[FILTER UNIT]	La unidad de filtro de aire no está colocada. Compruebe la instalación de la unidad de filtro de aire. (➡ página 132)
[AIR FILTER]	Hay mucho polvo acumulado en la unidad de filtro de aire. Sitúe el interruptor <MAIN POWER> en <OFF> (➡ página 48) y limpie el filtro de aire. (➡ página 132)

\*1 Sólo para PT-EZ580, PT-EW640 y PT-EX610

## Página [Network status]

Haga clic en [Status] → [Network status].

Se visualiza el estado de la configuración de la red actual.

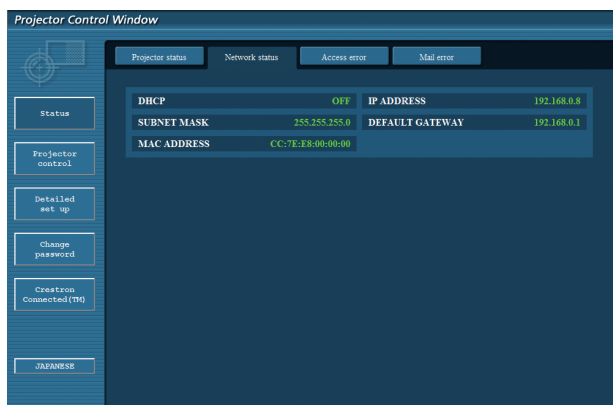

## Página [Access error]

Haga clic en [Status] → [Access error].

Se visualiza el registro de errores en el servidor web, como por ejemplo el acceso a páginas que no existen o el acceso con nombres de usuario o contraseñas no autorizados.

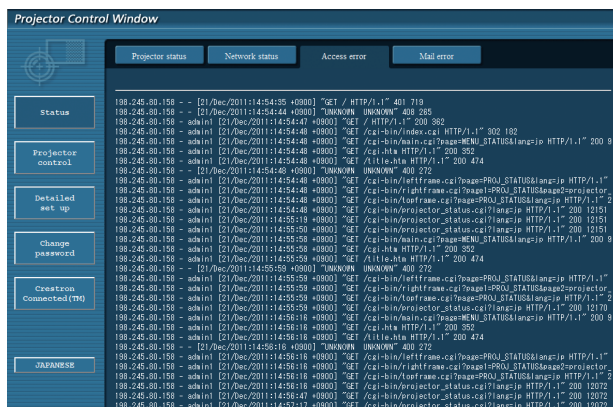

## Página [Mail error]

Haga clic en [Status] → [Mail error].

Visualice la información de error del correo electrónico si no pueden enviarse correos electrónicos periódicos.

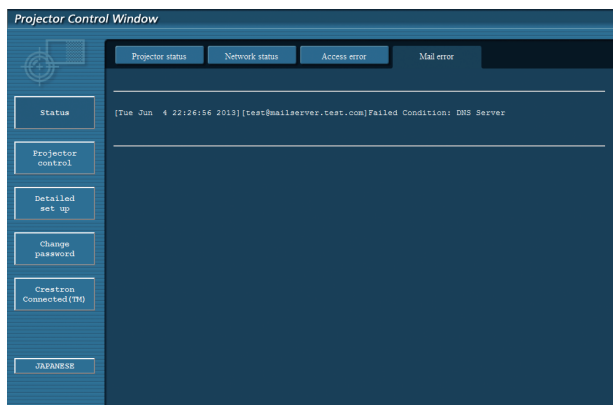

## Nota

- [Access error] y [Mail error] mostrará cientos de accesos/solicitudes recientes. Es posible que no pueda mostrarse toda la información si se realizan al mismo tiempo muchos accesos/solicitudes.
- Cuando la información de [Access error] y [Mail error] supera una cantidad determinada, se borra la información más antigua.
- Consulte [Access error] y [Mail error] periódicamente.

**Página [Basic control]**

Haga clic en [Projector control] → [Basic control].

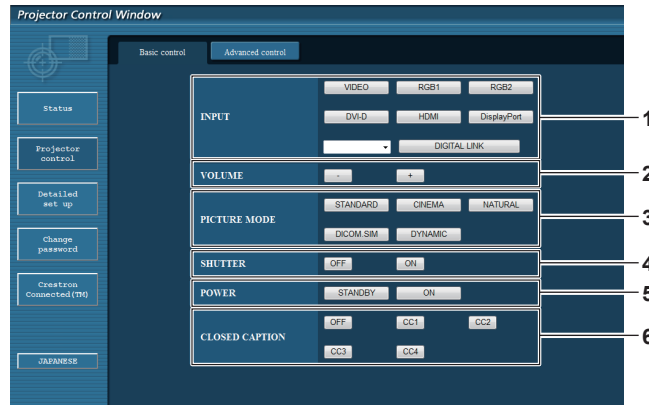

- |                                                                                                                                                                           |                                                                                                                                                                                                                                                                   |
|---------------------------------------------------------------------------------------------------------------------------------------------------------------------------|-------------------------------------------------------------------------------------------------------------------------------------------------------------------------------------------------------------------------------------------------------------------|
| <p><b>1 [INPUT]*1</b><br/>Cambia la señal de entrada.</p> <p><b>2 [VOLUME]</b><br/>Ajusta el volumen.</p> <p><b>3 [PICTURE MODE]</b><br/>Cambia el modo de la imagen.</p> | <p><b>4 [SHUTTER]*2</b><br/>Cambia la configuración de la función del obturador (cierre/apertura del obturador).</p> <p><b>5 [POWER]</b><br/>Enciende/apaga la alimentación.</p> <p><b>6 [CLOSED CAPTION]</b><br/>Cambia el ajuste de los subtítulos ocultos.</p> |
|---------------------------------------------------------------------------------------------------------------------------------------------------------------------------|-------------------------------------------------------------------------------------------------------------------------------------------------------------------------------------------------------------------------------------------------------------------|

\*1 [DisplayPort] y [DIGITAL LINK] son únicamente para PT-EZ580, PT-EW640 y PT-EX610

\*2 Para PT-EZ580, PT-EW640 y PT-EX610  
[ENMUDECER AUDIO&VIDEO] para PT-EW540 y PT-EX510  
Activa/desactiva la función de enmudecer A&V.

**Página [Advanced control]**

Haga clic en [Projector control] → [Advanced control].



- |                                                                                          |                                                                                           |
|------------------------------------------------------------------------------------------|-------------------------------------------------------------------------------------------|
| <p><b>1 [POSITION]</b><br/>Modifica los ajustes relacionados con el ángulo de campo.</p> | <p><b>2 [PICTURE]</b><br/>Modifica los ajustes relacionados con la calidad de imagen.</p> |
|------------------------------------------------------------------------------------------|-------------------------------------------------------------------------------------------|

## Página [Network config]

Haga clic en [Detailed set up] → [Network config].

- Haga clic en [Network config] para visualizar la pantalla [CAUTION!].
- Haga clic en el botón [Next] para mostrar los ajustes actuales.
- Haga clic en el botón [Change] para mostrar la pantalla de cambio de ajustes.

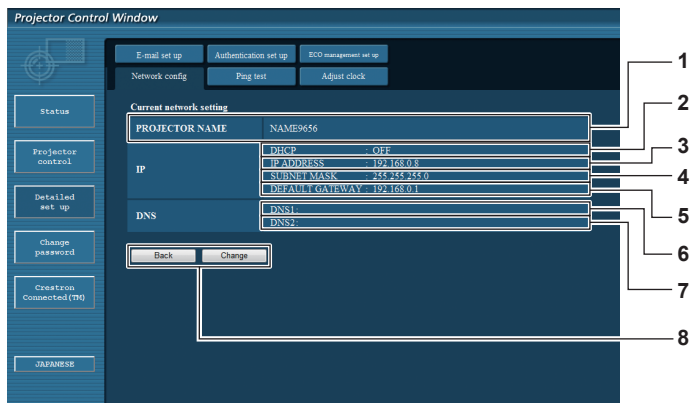

- [PROJECTOR NAME]**  
Introduzca el nombre del proyector. Introduzca el nombre de host si es necesario al utilizar un servidor DHCP, etc.
- [DHCP ON], [DHCP OFF]**  
Para activar la función de cliente DHCP, seleccione [DHCP ON].
- [IP ADDRESS]**  
Introduzca la dirección IP cuando no use un servidor DHCP.
- [SUBNET MASK]**  
Introduzca la máscara de subred cuando no use un servidor DHCP.
- [DEFAULT GATEWAY]**  
Introduzca la dirección de puerta de enlace predeterminada cuando no use un servidor DHCP.
- [DNS1]**  
Introduzca la dirección del servidor DNS1.  
Caracteres permitidos para la entrada de la dirección del servidor DNS1 (principal):  
Números (de 0 a 9), punto (.)  
(Ejemplo: 192.168.0.253)
- [DNS2]**  
Introduzca la dirección del servidor DNS2.  
Caracteres permitidos para la entrada de la dirección del servidor DNS2 (secundaria):  
Números (de 0 a 9), punto (.)  
(Ejemplo: 192.168.0.254)
- [Back], [Change]**  
Haga clic en el botón [Back] para regresar a la pantalla original. Haciendo clic en el botón [Change] aparece la pantalla para confirmar los ajustes actuales. Haga clic en el botón [Submit] para actualizar los ajustes.

### Nota

- Cuando use las funciones “Adelante” y “Atrás” de su explorador, puede aparecer un mensaje de aviso con el mensaje “La página ha caducado”. En dicho caso, haga clic en [Network config] otra vez puesto que no se garantizará la siguiente operación.
- Si cambia los ajustes de la LAN mientras está conectado a la LAN, puede cortarse la conexión.

## Página [Ping test]

Compruebe si la red está conectada al servidor de correo electrónico, al servidor POP, al servidor DNS, etc.

Haga clic en [Detailed set up] → [Ping test].

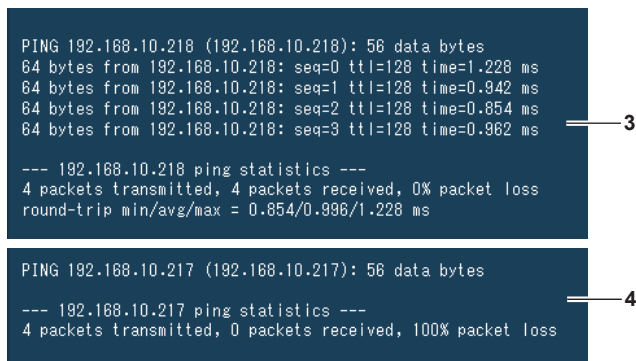
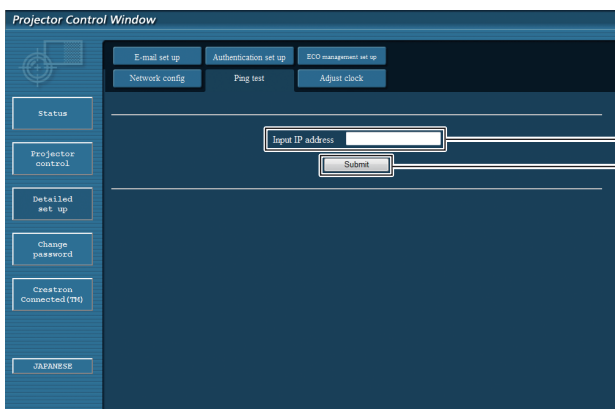

- [Input IP address]**  
Introduzca la dirección IP del servidor que desea probar.
- [Submit]**  
Ejecuta la prueba de conexión.
- Ejemplo de pantalla cuando se ha establecido la conexión correctamente**
- Ejemplo de pantalla cuando ha fallado la conexión**

**Página [Adjust clock]**

Haga clic en [Detailed set up] → [Adjust clock].

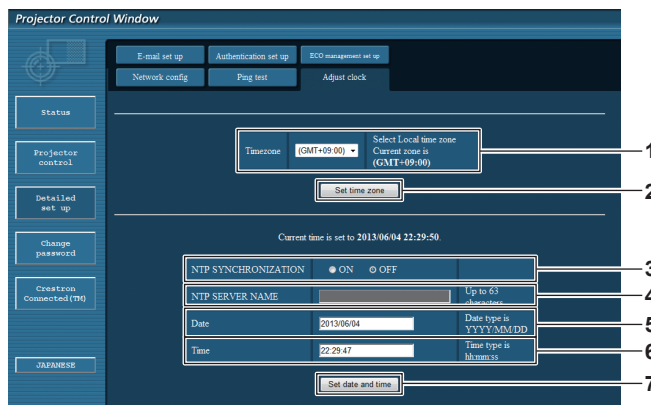

- |                                                                                                                                                                                                                                                            |                                                                                                                                                                                                                                                                                                                                                                                                                                                                                 |
|------------------------------------------------------------------------------------------------------------------------------------------------------------------------------------------------------------------------------------------------------------|---------------------------------------------------------------------------------------------------------------------------------------------------------------------------------------------------------------------------------------------------------------------------------------------------------------------------------------------------------------------------------------------------------------------------------------------------------------------------------|
| <p><b>1 [Timezone]</b><br/>Permite seleccionar la zona horaria.</p> <p><b>2 [Set time zone]</b><br/>Actualiza el ajuste de la zona horaria.</p> <p><b>3 [NTP SYNCHRONIZATION]</b><br/>Seleccione [ON] para ajustar la fecha y la hora automáticamente.</p> | <p><b>4 [NTP SERVER NAME]</b><br/>Introduzca la dirección IP o el nombre del servidor NTP cuando haya configurado el ajuste de la fecha y hora de modo manual. (Para introducir el nombre del servidor, el servidor DNS debe estar configurado).</p> <p><b>5 [Date]</b><br/>Introduzca la fecha que desea cambiar.</p> <p><b>6 [Time]</b><br/>Introduzca la hora que desea cambiar.</p> <p><b>7 [Set date and time]</b><br/>Actualiza los ajustes de la fecha y de la hora.</p> |
|------------------------------------------------------------------------------------------------------------------------------------------------------------------------------------------------------------------------------------------------------------|---------------------------------------------------------------------------------------------------------------------------------------------------------------------------------------------------------------------------------------------------------------------------------------------------------------------------------------------------------------------------------------------------------------------------------------------------------------------------------|

**Nota**

- Es necesario cambiar la batería del interior del proyector cuando la hora aparece mal justo después de corregirla. Póngase en contacto con su distribuidor.

**Página [E-mail set up]**

Cuando se produce un problema o el tiempo de uso de una lámpara alcanza un valor predefinido, puede enviarse un correo a las direcciones de correo predeterminadas (un máximo de dos).

Haga clic en [Detailed set up] → [E-mail set up].

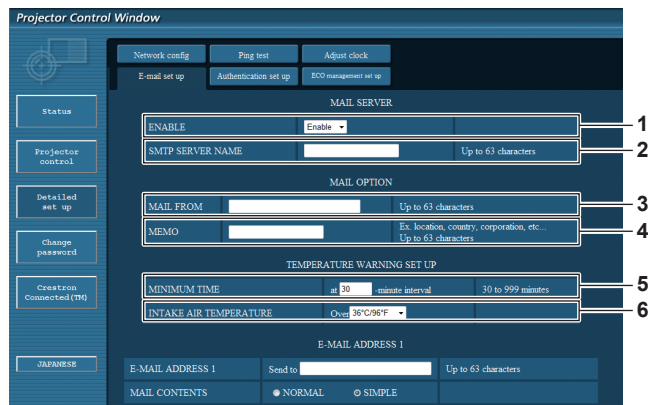

- |                                                                                                                                                                                                                                                                                                                                                                                                                                                                                                                                                                                                                      |                                                                                                                                                                                                                                                                                                                                                                                                                                                                                                                                                           |
|----------------------------------------------------------------------------------------------------------------------------------------------------------------------------------------------------------------------------------------------------------------------------------------------------------------------------------------------------------------------------------------------------------------------------------------------------------------------------------------------------------------------------------------------------------------------------------------------------------------------|-----------------------------------------------------------------------------------------------------------------------------------------------------------------------------------------------------------------------------------------------------------------------------------------------------------------------------------------------------------------------------------------------------------------------------------------------------------------------------------------------------------------------------------------------------------|
| <p><b>1 [ENABLE]</b><br/>Seleccione [Enable] para usar la función de correo electrónico.</p> <p><b>2 [SMTP SERVER NAME]</b><br/>Introduzca la dirección IP o el nombre del servidor de correo electrónico (SMTP). (Para introducir el nombre del servidor, el servidor DNS debe estar configurado).</p> <p><b>3 [MAIL FROM]</b><br/>Introduzca la dirección de correo electrónico del proyector. (Hasta 63 caracteres de un solo byte)</p> <p><b>4 [MEMO]</b><br/>Introduzca información como la ubicación del proyector que notifica el remitente del correo electrónico. (Hasta 63 caracteres de un solo byte)</p> | <p><b>5 [MINIMUM TIME]</b><br/>Cambie el intervalo mínimo para el correo de advertencia de temperatura. El valor predeterminado es de 60 minutos. En este caso, no se enviará otro correo electrónico durante 60 minutos después de enviar el correo de advertencia de temperatura incluso si alcanza la temperatura de advertencia.</p> <p><b>6 [INTAKE AIR TEMPERATURE]</b><br/>Cambie el ajuste de temperatura del correo de advertencia de temperatura. Se envía un correo de advertencia de temperatura cuando la temperatura supera este valor.</p> |
|----------------------------------------------------------------------------------------------------------------------------------------------------------------------------------------------------------------------------------------------------------------------------------------------------------------------------------------------------------------------------------------------------------------------------------------------------------------------------------------------------------------------------------------------------------------------------------------------------------------------|-----------------------------------------------------------------------------------------------------------------------------------------------------------------------------------------------------------------------------------------------------------------------------------------------------------------------------------------------------------------------------------------------------------------------------------------------------------------------------------------------------------------------------------------------------------|



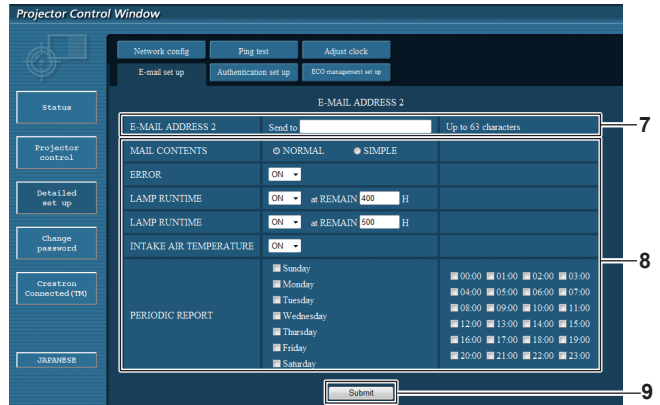

**7 [E-MAIL ADDRESS 1], [E-MAIL ADDRESS 2]**  
 Introduce la dirección de correo electrónico a la que se enviará el correo. Deje [E-MAIL ADDRESS 2] en blanco cuando no se usen dos direcciones de correo electrónico.

**8 Configuración de las condiciones para enviar un correo electrónico**  
 Seleccione las condiciones para enviar un correo electrónico.  
**[MAIL CONTENTS]:**  
 Seleccione [NORMAL] o [SIMPLE].

**[ERROR]:**  
 Envía un mensaje de correo electrónico cuando aparezca un error en el autodiagnóstico.

**[LAMP RUNTIME]:**  
 Envía un correo electrónico cuando el tiempo restante de la lámpara ha alcanzado el valor fijado en el campo derecho.

**[INTAKE AIR TEMPERATURE]:**  
 Envía un mensaje de correo electrónico cuando la temperatura de entrada de aire alcance el valor establecido en el campo superior.

**[PERIODIC REPORT]:**  
 Coloca una marca de selección en esta opción para enviar un correo electrónico periódicamente.  
 Se enviará en los días y en la hora con la marca de selección.

**9 [Submit]**  
 Actualiza los ajustes.



**Página [Authentication set up]**

Configure los elementos de autenticación cuando las autenticaciones POP o SMTP son necesarias para enviar un correo electrónico. Haga clic en [Detailed set up] → [Authentication set up].

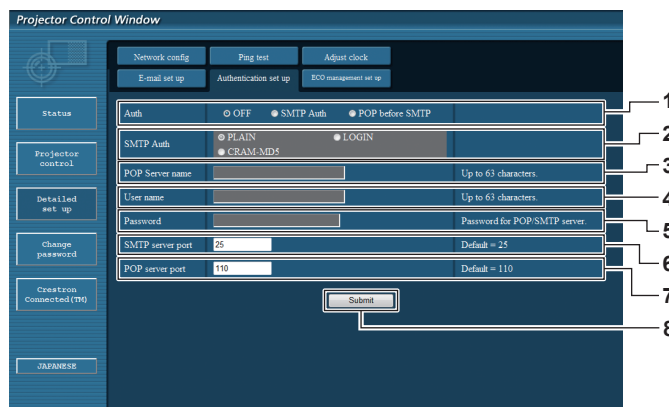

- |                                                                                                                                                                                                                                                                                                                                                                                                         |                                                                                                                                                                                                                                                                                                                                                                                                                                                                            |
|---------------------------------------------------------------------------------------------------------------------------------------------------------------------------------------------------------------------------------------------------------------------------------------------------------------------------------------------------------------------------------------------------------|----------------------------------------------------------------------------------------------------------------------------------------------------------------------------------------------------------------------------------------------------------------------------------------------------------------------------------------------------------------------------------------------------------------------------------------------------------------------------|
| <p><b>1 [Auth]</b><br/>Selecciona el método de autenticación especificado por su proveedor de servicio de Internet.</p> <p><b>2 [SMTP Auth]</b><br/>Debe ajustarse cuando se ha seleccionado la autenticación SMTP.</p> <p><b>3 [POP Server name]</b><br/>Introduzca el nombre del servidor POP.<br/>Caracteres permitidos:<br/>Alfanuméricos (A - Z, a - z, 0 - 9)<br/>Signo menos (-) y punto (.)</p> | <p><b>4 [User name]</b><br/>Introduzca el nombre de usuario del servidor POP o del servidor SMTP.</p> <p><b>5 [Password]</b><br/>Introduzca la contraseña del servidor POP o del servidor SMTP.</p> <p><b>6 [SMTP server port]</b><br/>Introduzca el número de puerto del servidor SMTP. (Normalmente 25)</p> <p><b>7 [POP server port]</b><br/>Introduzca el número de puerto del servidor POP. (Normalmente 110)</p> <p><b>8 [Submit]</b><br/>Actualiza los ajustes.</p> |
|---------------------------------------------------------------------------------------------------------------------------------------------------------------------------------------------------------------------------------------------------------------------------------------------------------------------------------------------------------------------------------------------------------|----------------------------------------------------------------------------------------------------------------------------------------------------------------------------------------------------------------------------------------------------------------------------------------------------------------------------------------------------------------------------------------------------------------------------------------------------------------------------|

**Página [ECO management set up]**

Pueden realizarse los ajustes relacionados con la función de gestión ECO del proyector. Haga clic en [Detailed set up] → [ECO management set up].

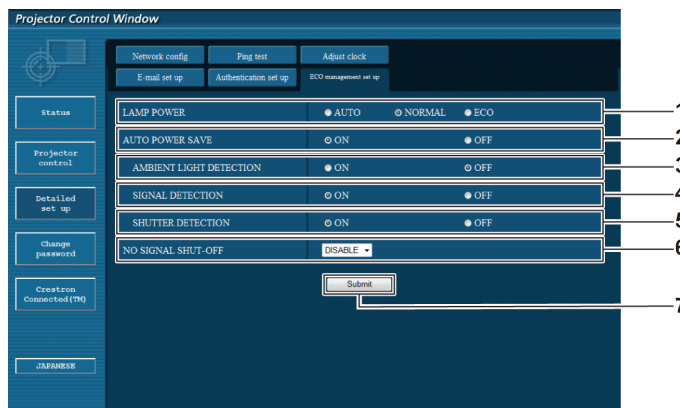

- |                                                                                                                                                                                                                                                                                                                                                                                                                                                                                                                       |                                                                                                                                                                                                                                                                                                                                                                                 |
|-----------------------------------------------------------------------------------------------------------------------------------------------------------------------------------------------------------------------------------------------------------------------------------------------------------------------------------------------------------------------------------------------------------------------------------------------------------------------------------------------------------------------|---------------------------------------------------------------------------------------------------------------------------------------------------------------------------------------------------------------------------------------------------------------------------------------------------------------------------------------------------------------------------------|
| <p><b>1 [LAMP POWER]</b><br/>Selecciona el ajuste [ALIM.LÁMPARA].</p> <p><b>2 [AUTO POWER SAVE]</b><br/>Seleccione [ON] al ajustar [AMBIENT LIGHT DETECTION], [SIGNAL DETECTION] y [SHUTTER DETECTION]*1.</p> <p><b>3 [AMBIENT LIGHT DETECTION]</b><br/>Selecciona la activación ([ON])/desactivación ([OFF]) de la función de bloqueo de la luminancia ambiental.</p> <p><b>4 [SIGNAL DETECTION]</b><br/>Selecciona la activación ([ON])/desactivación ([OFF]) de la función de bloqueo de la ausencia de señal.</p> | <p><b>5 [SHUTTER DETECTION]*1</b><br/>Selecciona la activación ([ON])/desactivación ([OFF]) de la función de bloqueo del obturador.</p> <p><b>6 [NO SIGNAL SHUT-OFF]</b><br/>Cuando se utiliza la función del cierre de ausencia de señal, seleccione el tiempo que debe transcurrir hasta entrar en el modo de espera.</p> <p><b>7 [Submit]</b><br/>Actualiza los ajustes.</p> |
|-----------------------------------------------------------------------------------------------------------------------------------------------------------------------------------------------------------------------------------------------------------------------------------------------------------------------------------------------------------------------------------------------------------------------------------------------------------------------------------------------------------------------|---------------------------------------------------------------------------------------------------------------------------------------------------------------------------------------------------------------------------------------------------------------------------------------------------------------------------------------------------------------------------------|

\*1 Para PT-EZ580, PT-EW640 y PT-EX610 [DETECCIÓN 'EMMUDECER A&V'] para PT-EW540 y PT-EX510

**Nota**

- Para obtener más información sobre cada elemento del ajuste, consulte el menú [SETUP PROYECTOR] → [AJUSTES 'ECO'] (➡ página 87) en el proyector.

Contenido del correo electrónico enviado

Ejemplo del correo electrónico enviado cuando se ha configurado la función de correo electrónico

Se envía el siguiente correo electrónico cuando se han configurado los ajustes de correo electrónico.

```

=== Panasonic projector report(CONFIGURE) ===
Projector Type      : EZ580
Serial No          : SN9250024

---- E-mail setup data ----
TEMPERATURE WARNING SETUP
MINIMUM TIME       at [ 30] minutes interval
INTAKE AIR TEMPERATURE Over [ 36 degC / 96 degF ]

ERROR              [ ON ]
LAMP RUNTIME       [ ON ] at REMAIN [ 400] H
LAMP RUNTIME       [ ON ] at REMAIN [ 500] H
INTAKE AIR TEMPERATURE [ ON ]

PERIODIC REPORT
Sunday [ OFF ] Monday [ OFF ] Tuesday [ OFF ] Wednesday [ OFF ]
Thursday [ OFF ] Friday [ OFF ] Saturday [ OFF ]
00:00 [ OFF ] 01:00 [ OFF ] 02:00 [ OFF ] 03:00 [ OFF ]
04:00 [ OFF ] 05:00 [ OFF ] 06:00 [ OFF ] 07:00 [ OFF ]
08:00 [ OFF ] 09:00 [ OFF ] 10:00 [ OFF ] 11:00 [ OFF ]
12:00 [ OFF ] 13:00 [ OFF ] 14:00 [ OFF ] 15:00 [ OFF ]
16:00 [ OFF ] 17:00 [ OFF ] 18:00 [ OFF ] 19:00 [ OFF ]
20:00 [ OFF ] 21:00 [ OFF ] 22:00 [ OFF ] 23:00 [ OFF ]

---- check system ----
MAIN CPU BUS          [ OK ]
FAN                   [ OK ]
INTAKE AIR TEMPERATURE [ OK ]
AROUND LAMP TEMPERATURE [ OK ]
LAMP REMAIN TIME      [ OK ]
LAMP STATUS           [ OK ]
APERTURE(CONTRAST-SHUTTER) [ OK ]
SHUTTER(MUTE-SHUTTER) [ OK ]
INTAKE AIR TEMP.SENSOR [ OK ]
AROUND LAMP TEMP.SENSOR [ OK ]
BATTERY               [ OK ]
AIRFLOW SENSOR        [ OK ]
LENS MOUNTER          [ OK ]
COVER OPEN            [ OK ]
PRESSURE SENSOR       [ OK ]
ANGLE SENSOR          [ OK ]
FILTER UNIT           [ OK ]
AIR FILTER            [ OK ]
(Error code00 00 00 00 00 00 00 00 00 00 00 00 00 00 00)

Intake air temperature      : 45 degC / 113 degF
Around lamp temperature     : 42 degC / 107 degF
PROJECTOR RUNTIME           2500 H
LAMP ECO                     100 H
LAMP NORMAL                  200 H
LAMP REMAIN                  1900 H

----- Current status -----
MAIN VERSION      1.00
NETWORK VERSION   1.00
SUB VERSION       1.00
LAMP STATUS       LAMP=ON
INPUT SIGNAL      HDMI
SIGNAL NAME       XGA60
SIGNAL FREQUENCY  65.4kHz / 54.4Hz
REMOTE2 STATUS    ENABLE

---- Wired Network configuration ----
DHCP Client  OFF
IP address   192.168.0.8
MAC address  cc:7e:e8:00:00:00

Tue Jun 04 22:30:14:2013

---- Memo ----
    
```

Nota

- APERTURA(CONTRASTE-OBTURADOR) y OBTURADOR(SILENCIAR-OBTURADOR) son únicamente para PT-EZ580, PT-EW640 y PT-EX610.

**Ejemplo de correo electrónico enviado por un error**

Se envía el siguiente mensaje de correo electrónico cuando ocurre un error.

```

=== Panasonic projector report(ERROR) ===
Projector Type      : EZ580
Serial No          : SN9250024

----- check system -----
MAIN CPU BUS       [ OK ]
FAN                [ OK ]
INTAKE AIR TEMPERATURE [ OK ]
AROUND LAMP TEMPERATURE [ OK ]
LAMP REMAIN TIME   [ OK ]
LAMP STATUS        [ OK ]
APERTURE(CONTRAST-SHUTTER) [ OK ]
SHUTTER(MUTE-SHUTTER) [ OK ]
INTAKE AIR TEMP.SENSOR [ OK ]
AROUND LAMP TEMP.SENSOR [ OK ]
BATTERY            [ OK ]
AIRFLOW SENSOR     [ OK ]
LENS MOUNTER       [ OK ]
COVER OPEN         [FAILED]
PRESSURE SENSOR    [ OK ]
ANGLE SENSOR       [ OK ]
FILTER UNIT        [ OK ]
AIR FILTER         [ OK ]
(Error code00 00 00 00 00 00 00 00 00 00 00 00 20 00 00 00)

Intake air temperature      : 45 degC / 113 degF
Around lamp temperature    : 42 degC / 107 degF
PROJECTOR RUNTIME          2500 H
LAMP ECO                   100 H
LAMP NORMAL                200 H
LAMP REMAIN                1900 H

----- Current status -----
MAIN VERSION      1.00
NETWORK VERSION  1.00
SUB VERSION       1.00
LAMP STATUS      LAMP=ON
INPUT SIGNAL     HDMI
SIGNAL NAME      XGA60
SIGNAL FREQUENCY 65.4kHz / 54.4Hz
REMOTE2 STATUS   ENABLE

----- Wired Network configuration -----
DHCP Client      OFF
IP address       192.168.0.8
MAC address      cc:7e:e8:00:00:00

Tue Jun 04 22:29:33:2013

----- Memo -----
    
```

**Nota**

- APERTURA(CONTRASTE-OBTURADOR) y OBTURADOR(SILENCIAR-OBTURADOR) son únicamente para PT-EZ580, PT-EW640 y PT-EX610.

## Página [Change password]

Haga clic en [Change password].

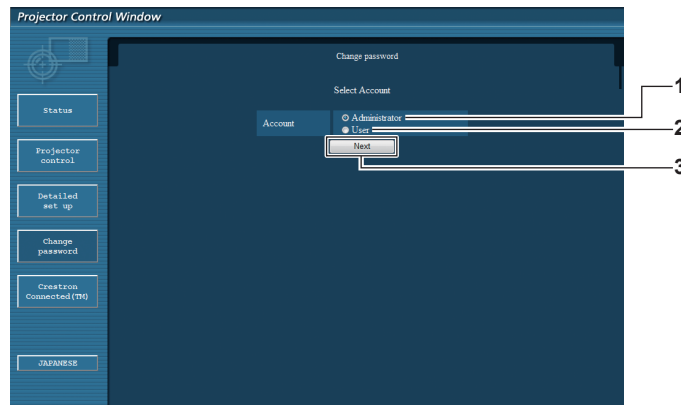

**1 [Administrator]**

Se usa para cambiar el ajuste de [Administrator].

**2 [User]**

Se usa para cambiar el ajuste de [User].

**3 [Next]**

Utilizado para mostrar la pantalla para cambiar la contraseña.

## Cuenta de [Administrator]

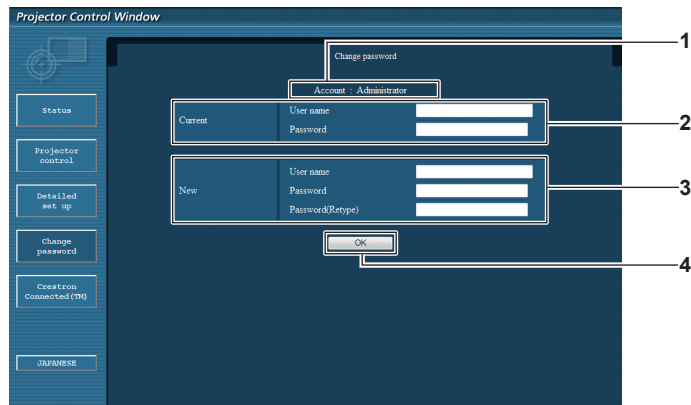

**1 [Account]**

Muestra la cuenta que se va a modificar.

**2 [Current]**

**[User name]:**

Introduzca el nombre de usuario antes del cambio.

**[Password]:**

Introduzca la contraseña actual.

**3 [New]**

**[User name]:**

Introduzca el nuevo nombre de usuario deseado. (Hasta 16 caracteres de un solo byte)

**[Password]:**

Introduzca la nueva contraseña deseada. (Hasta 16 caracteres de un solo byte)

**[Password(Retype)]:**

Vuelva a introducir la nueva contraseña deseada.

**4 [OK]**

Determina el cambio de la contraseña.

Cuenta de [User]

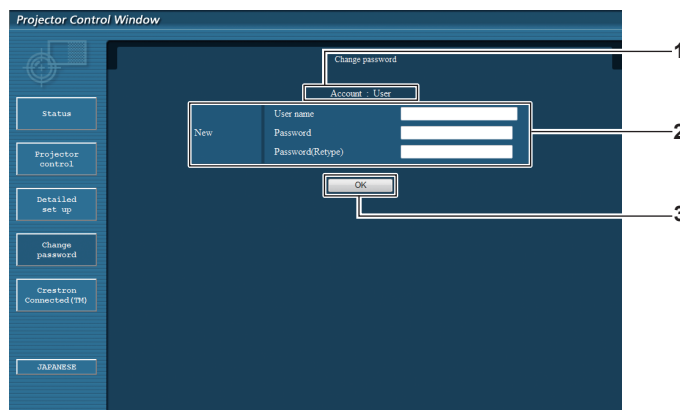

- |                                                                                                                                                                                                                                                                                                                                                                                                            |                                                                |
|------------------------------------------------------------------------------------------------------------------------------------------------------------------------------------------------------------------------------------------------------------------------------------------------------------------------------------------------------------------------------------------------------------|----------------------------------------------------------------|
| <p>1 <b>[Account]</b><br/>Muestra la cuenta que se va a modificar.</p> <p>2 <b>[New]</b><br/><b>[User name]:</b><br/>Introduzca el nuevo nombre de usuario deseado. (Hasta 16 caracteres de un solo byte)<br/><b>[Password]:</b><br/>Introduzca la nueva contraseña deseada. (Hasta 16 caracteres de un solo byte)<br/><b>[Password(Retype)]:</b><br/>Vuelva a introducir la nueva contraseña deseada.</p> | <p>3 <b>[OK]</b><br/>Determina el cambio de la contraseña.</p> |
|------------------------------------------------------------------------------------------------------------------------------------------------------------------------------------------------------------------------------------------------------------------------------------------------------------------------------------------------------------------------------------------------------------|----------------------------------------------------------------|

**[Change password] (Para los derechos de usuario)**

El cambio de la contraseña solo es posible con los derechos de usuario.

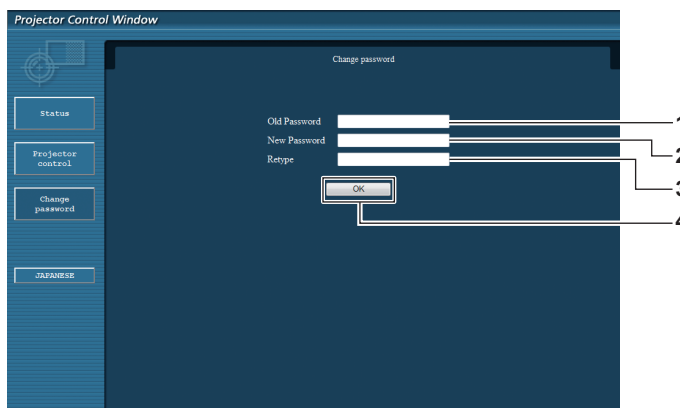

- |                                                                                                                                                                                      |                                                                                                                                              |
|--------------------------------------------------------------------------------------------------------------------------------------------------------------------------------------|----------------------------------------------------------------------------------------------------------------------------------------------|
| <p>1 <b>[Old Password]</b><br/>Introduzca la contraseña actual.</p> <p>2 <b>[New Password]</b><br/>Introduzca la nueva contraseña deseada. (Hasta 16 caracteres de un solo byte)</p> | <p>3 <b>[Retype]</b><br/>Vuelva a introducir la nueva contraseña deseada.</p> <p>4 <b>[OK]</b><br/>Determina el cambio de la contraseña.</p> |
|--------------------------------------------------------------------------------------------------------------------------------------------------------------------------------------|----------------------------------------------------------------------------------------------------------------------------------------------|

**Nota**

- Para cambiar la cuenta del administrador, debe introducir [User name] y [Password] en [Current].

**Página [Crestron Connected(TM)]**

El proyector se puede monitorizar o controlar con Crestron Connected™. Para abrir la página de control de Crestron Connected™ desde la pantalla de control web, necesita tener acceso con derechos de administrador. (En caso de acceso con derechos de usuario, el botón [Crestron Connected(TM)] no se visualiza en la pantalla de control web). La página de control de Crestron Connected™ se visualiza haciendo clic en [Crestron Connected(TM)]. No se visualiza si no está instalado Adobe® Flash® Player en el ordenador usado o si el explorador usado no es compatible con Flash. En ese caso, haga clic en [Back] en la página de control para regresar a la página anterior.

Página de control

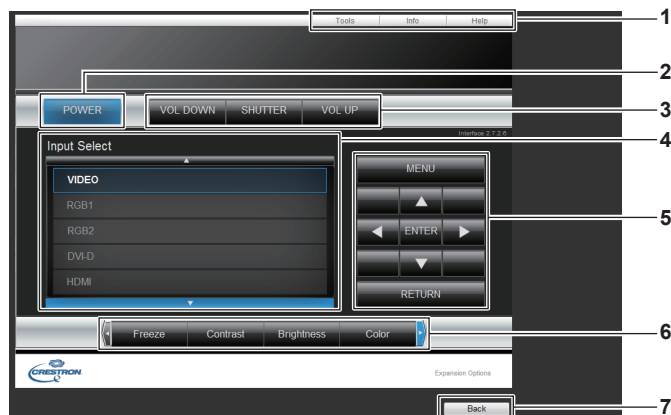

- 1 **[Tools], [Info], [Help]**  
Pestañas para seleccionar el ajuste, la información o la página de ayuda del proyector.
  - 2 **[POWER]**  
Enciende/apaga la alimentación.
  - 3 **[VOL DOWN], [VOL UP]**  
Ajusta el volumen.  
**[SHUTTER]\*1**  
Cambia la configuración de la función del obturador (cierre/apertura del obturador).
  - 4 **[Input Select]**  
Controla la selección de la entrada.  
No disponible cuando está apagada la alimentación del proyector.
  - 5 **Botones de control de la pantalla de menú**  
Permiten navegar por la pantalla del menú.
  - 6 **Ajuste de la calidad de imagen/congelación**  
Controla los elementos relacionados con la calidad de imagen/ congelación.
  - 7 **[Back]**  
Permite regresar a la página anterior.
- \*1 Para PT-EZ580, PT-EW640 y PT-EX610  
[ENMUDECER AUDIO&VIDEO] para PT-EW540 y PT-EX510  
Activa/desactiva la función de enmudecer A&V.

Página [Tools]

Haga clic en [Tools] en la página de control.

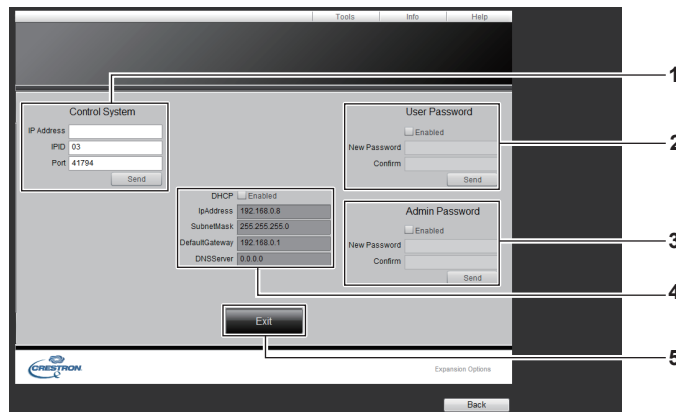

- 1 **[Control System]**  
Establece la información necesaria para la comunicación con el controlador conectado al proyector.
- 2 **[User Password]**  
Establezca la contraseña de derechos de usuario para la página de control Crestron Connected™.
- 3 **[Admin Password]**  
Establezca la contraseña de derechos de administrador para la página de control Crestron Connected™.
- 4 **Estado de red**  
Muestra la configuración de la LAN por cable.  
**[DHCP]**  
Muestra el ajuste actual.  
**[IpAddress]**  
Muestra el ajuste actual.  
**[SubnetMask]**  
Muestra el ajuste actual.  
**[DefaultGateway]**  
Muestra el ajuste actual.  
**[DNSServer]**  
Muestra el ajuste actual.
- 5 **[Exit]**  
Vuelve a la página de control.

**Página [Info]**

Haga clic en [Info] en la página de control.

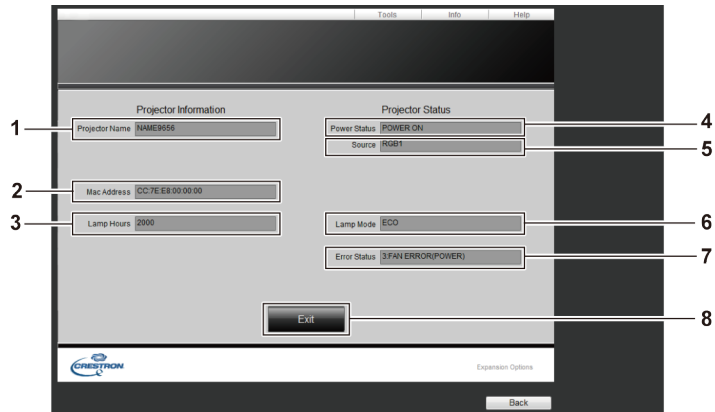

- |                                                                                                                                                                                                                                                                                                                    |                                                                                                                                                                                                                                                                                     |
|--------------------------------------------------------------------------------------------------------------------------------------------------------------------------------------------------------------------------------------------------------------------------------------------------------------------|-------------------------------------------------------------------------------------------------------------------------------------------------------------------------------------------------------------------------------------------------------------------------------------|
| <p><b>1 [Projector Name]</b><br/>Muestra el nombre del proyector.</p> <p><b>2 [Mac Address]</b><br/>Muestra la dirección MAC.</p> <p><b>3 [Lamp Hours]</b><br/>Muestra el tiempo de uso de las lámparas (valor convertido).</p> <p><b>4 [Power Status]</b><br/>Muestra el estado de la fuente de alimentación.</p> | <p><b>5 [Source]</b><br/>Muestra la entrada seleccionada.</p> <p><b>6 [Lamp Mode]</b><br/>Muestra el estado de ajuste de [ALIM.LÁMPARA] (➔ página 88).</p> <p><b>7 [Error Status]</b><br/>Muestra el estado de error.</p> <p><b>8 [Exit]</b><br/>Vuelve a la página de control.</p> |
|--------------------------------------------------------------------------------------------------------------------------------------------------------------------------------------------------------------------------------------------------------------------------------------------------------------------|-------------------------------------------------------------------------------------------------------------------------------------------------------------------------------------------------------------------------------------------------------------------------------------|

**Página [Help]**

Haga clic en [Help] en la página de control.

Se visualiza la ventana [Help Desk].

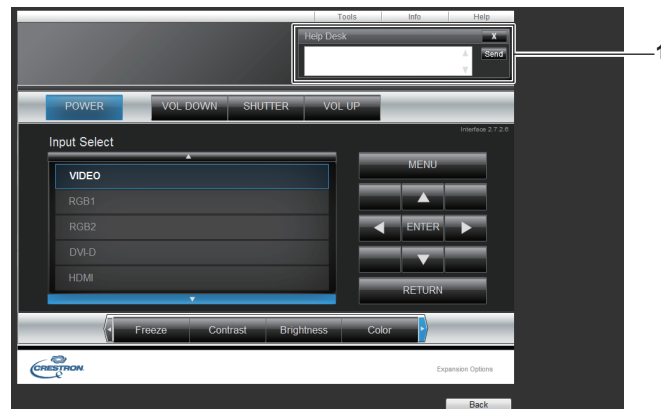

- 1 [Help Desk]**  
Se pueden enviar/recibir mensajes de un administrador que use Crestron Connected™.

# Capítulo 5 Mantenimiento

---

Este capítulo gira en torno a las inspecciones en caso de problemas y a los métodos de mantenimiento y sustitución de las unidades.



# Indicadores de lámpara/temperatura/filtro

## Cuando un indicador se enciende

Si ocurre un problema en el interior del proyector, el indicador de lámpara <LAMP>, el indicador de temperatura <TEMP>, y el indicador de filtro <FILTER> le informarán mediante su iluminación o parpadeo. Compruebe el estado de los indicadores y solucione los problemas indicados del siguiente modo.

### Atención

- Al apagar el proyector para solucionar problemas, asegúrese de que está siguiendo el procedimiento explicado en “Apagado del proyector” (➔ página 48).

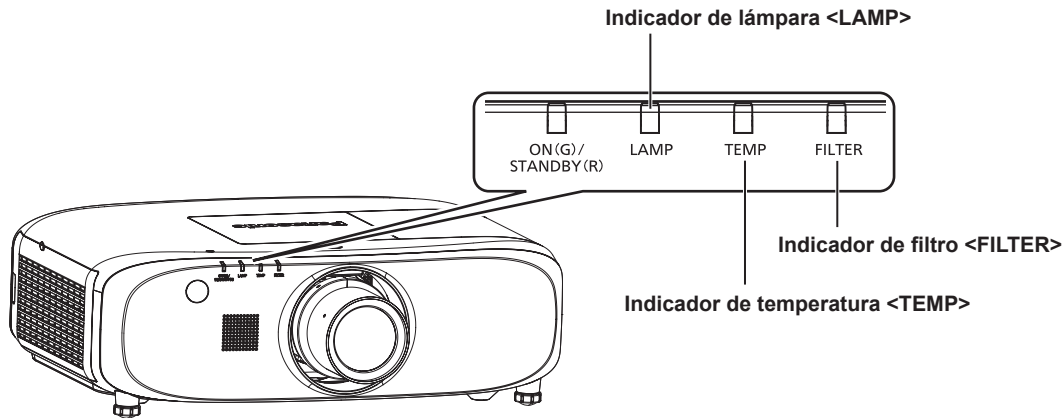

## Indicador de lámpara <LAMP>

Estado del indicador	Encendido en rojo	Parpadeando en rojo (1 vez)	Parpadeando en rojo (3 veces)	
<b>Estado</b>	Momento de sustituir la lámpara. (➔ página 133)	La unidad de lámpara no ha sido instalada.	Se ha detectado un problema en la lámpara o en el suministro de alimentación para la lámpara.	
<b>Causa</b>	<ul style="list-style-type: none"> <li>¿Se visualiza [REEMPLAZAR LA LÁMPARA] cuando enciende la alimentación?</li> <li>El indicador se enciende cuando el tiempo de uso de la lámpara ha alcanzado 3 800 horas (cuando [ALIM. LÁMPARA] está ajustado en [NORMAL]).</li> </ul>	<ul style="list-style-type: none"> <li>¿Está instalada la lámpara?</li> </ul>	<ul style="list-style-type: none"> <li>¿Ha encendido la alimentación nuevamente inmediatamente después de apagarla?</li> </ul>	<ul style="list-style-type: none"> <li>Se han producido algunos problemas en el circuito de la lámpara. Verifique que no exista fluctuaciones (o caídas) en el voltaje de la fuente.</li> </ul>
<b>Solución</b>	<ul style="list-style-type: none"> <li>Sustituya la lámpara.</li> </ul>	<ul style="list-style-type: none"> <li>Instale la lámpara si no está instalada.</li> <li>Si el indicador todavía está parpadeando de color rojo incluso después de instalar la unidad de la lámpara, póngase en contacto con su distribuidor.</li> </ul>	<ul style="list-style-type: none"> <li>Espere un momento hasta que se enfríe la lámpara luminosa y después encienda la alimentación.</li> </ul>	<ul style="list-style-type: none"> <li>Gire el interruptor &lt;MAIN POWER&gt; a &lt;OFF&gt; (➔ página 48), y póngase en contacto con su distribuidor.</li> </ul>

### Nota

- Si el indicador de lámpara <LAMP> continúa encendido o parpadea después de aplicar las medidas descritas, pida a su distribuidor que repare la unidad.

**Indicador de temperatura <TEMP>**

Estado del indicador	Encendido en rojo	Parpadeando en rojo (2 veces)	Parpadeando en rojo (3 veces)
<b>Estado</b>	La temperatura interna es alta (advertencia).	La temperatura interna es alta (estado en espera).	El ventilador de enfriamiento se ha detenido.
<b>Causa</b>	<ul style="list-style-type: none"> <li>• ¿Se encuentra el orificio de entrada/salida de aire bloqueado?</li> <li>• ¿Es alta la temperatura ambiental?</li> <li>• ¿Está encendido el indicador del filtro &lt;FILTER&gt;?</li> </ul>		—
<b>Solución</b>	<ul style="list-style-type: none"> <li>• Quite cualquier objeto que esté bloqueando el orificio de entrada/salida de aire.</li> <li>• Instale el proyector en un lugar con una temperatura ambiental de operación entre 0 °C (32 °F) y 45 °C (113 °F)*1.</li> <li>• No instale el proyector a 2 700 m (8 858') o más por encima del nivel del mar.</li> <li>• Limpie o sustituya la unidad de filtro de aire. (➔ página 131)</li> </ul>		<ul style="list-style-type: none"> <li>• Coloque el interruptor &lt;MAIN POWER&gt; en &lt;OFF&gt; (➔ página 48) y póngase en contacto con su distribuidor.</li> </ul>

\*1 Al usar el proyector en altitudes elevadas (entre 1 400 m (4 593') y 2 700 m (8 858') sobre el nivel del mar), la temperatura ambiental de operación debe ser de entre 0 °C (32 °F) y 40 °C (104 °F).

**Nota**

- Si el indicador de temperatura <TEMP> continúa encendido o parpadea después de aplicar las medidas descritas, pida a su distribuidor que repare la unidad.
- Si utiliza el proyector con la siguiente función ajustada, es posible que [ALIM.LÁMPARA] se ajuste en [ECO] automáticamente para proteger el proyector cuando la temperatura ambiental de operación alcanza los 40 °C (104 °F) o más (35 °C (95 °F) o más al usar el proyector en altitudes elevadas).
  - Cuando [ALIM.LÁMPARA] está ajustado en [AUTO] o [NORMAL] en el menú

**Indicador de filtro <FILTER>**

Estado del indicador	Encendido en rojo		Parpadeando en rojo
<b>Estado</b>	El filtro está bloqueado. La temperatura dentro o fuera del proyector es anormalmente alta.		La unidad de filtro de aire no está colocada.
<b>Causa</b>	<ul style="list-style-type: none"> <li>• ¿Está sucia la unidad de filtro de aire?</li> </ul>	<ul style="list-style-type: none"> <li>• ¿Se encuentra el orificio de entrada/salida de aire bloqueado?</li> </ul>	<ul style="list-style-type: none"> <li>• ¿Está colocada la unidad del filtro de aire?</li> </ul>
<b>Solución</b>	<ul style="list-style-type: none"> <li>• Limpie o sustituya la unidad de filtro de aire.(➔ página 131)</li> </ul>	<ul style="list-style-type: none"> <li>• Quite cualquier objeto que esté bloqueando el orificio de entrada/salida de aire.</li> </ul>	<ul style="list-style-type: none"> <li>• Coloque la unidad de filtro de aire.</li> </ul>

**Nota**

- Si el indicador del filtro <FILTER> continúa encendido o parpadea después de aplicar las medidas descritas, pida a su distribuidor que repare la unidad.

# Mantenimiento/Sustitución

## Antes de realizar operaciones de mantenimiento/sustitución

- Asegúrese de apagar la alimentación antes de realizar operaciones de mantenimiento en el proyector o sustituir la unidad. (➔ páginas 42, 48)
- Al apagar el proyector, asegúrese de seguir los procedimientos descritos en “Apagado del proyector” (➔ página 48).

## Mantenimiento

### Gabinete externo

Limpie la suciedad y el polvo con un paño suave y seco.

- Si la suciedad es persistente, moje el paño con agua y escúrralo completamente antes de limpiar. Seque el proyector con un paño seco.
- No utilice benceno, diluyente, alcohol isopropilo ni otros disolventes o limpiadores domésticos. De lo contrario, podría dañar el gabinete externo.
- Al utilizar paños de limpieza tratados químicamente, siga las instrucciones descritas en sus envoltorios.

### Superficie delantera de la lente

Limpie la suciedad y el polvo de la superficie delantera de la lente con un paño limpio y suave.

- No use un paño que tenga mucha pelusa, polvo o contenga aceite/agua.
- Como la lente es delicada, no aplique demasiada fuerza al limpiarla.

### Atención

- La lente es de cristal. Los impactos o la fuerza excesiva durante la limpieza podrían rayar la superficie. Manipúlela con cuidado.

### Unidad de filtro de aire

Realice el mantenimiento del filtro de aire en los casos siguientes.

- El filtro de aire se bloquea con el polvo y provoca la aparición del mensaje de sustitución del filtro en la pantalla y que el indicador de filtro <FILTER> se encienda en rojo.

### Atención

- Asegúrese de apagar la alimentación antes de realizar tareas de mantenimiento en la unidad de filtro de aire.
- Asegúrese de que el proyector sea estable, y realice el mantenimiento en un lugar seguro en donde la unidad no resulte dañada incluso si se le cae la unidad de filtro de aire.

### Extracción de la unidad de filtro de aire

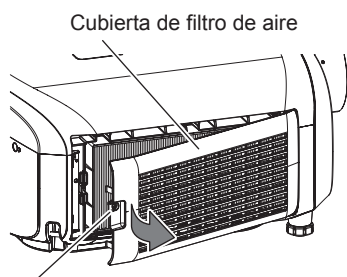

Tornillo de fijación de la cubierta de filtro de aire

Figura 1



Figura 2



Compartimento de la unidad de filtro de aire y orificio de entrada de aire del proyector

Figura 3

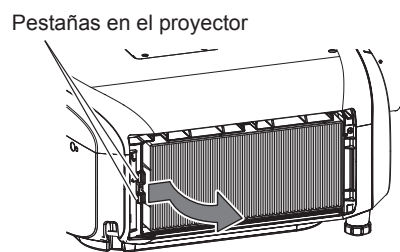
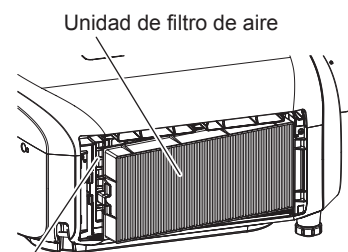
#### 1) Retire la cubierta de filtro de aire. (Figura 1)

- Utilice un destornillador Phillips para girar el tornillo de fijación de la cubierta de filtro de aire (x1) en sentido contrario al de las manecillas del reloj hasta que gire libremente, y tire suavemente en la dirección de la flecha con el dedo situado en la muesca de la cubierta de filtro de aire para retirar la cubierta.
- Al abrir la cubierta de filtro de aire, asegúrese de sujetar con firmeza la cubierta de filtro de aire con la mano. Una apertura demasiado rápida de la cubierta de filtro de aire podría provocar el desprendimiento de la cubierta.

#### 2) Quite la unidad de filtro de aire.

- Saque la unidad de filtro de aire de las pestañas del proyector mientras presiona ligeramente la pestaña en el centro del bastidor en el lado del terminal de conexión (lado trasero), como muestra la flecha, y quite la unidad de filtro de aire. (Figura 2)
- Después de sacar la unidad de filtro de aire, quite los objetos extraños y elimine el polvo del compartimento de la unidad de filtro de aire y del orificio de entrada de aire del proyector, si los hay. (Figura 3)

---

## Limpieza de la unidad de filtro de aire

---

Desmonte primero la unidad de filtro de aire según el procedimiento previamente en “Extracción de la unidad de filtro de aire”.



Figura 1



Figura 2

### 1) Lave la unidad de filtro de aire. (Figura 1)

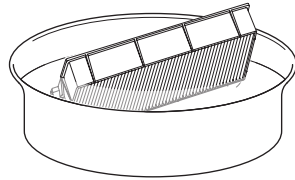
- i) Lave la unidad de filtro de aire con agua fría o templada y después enjuáguela ligeramente.
  - No use herramientas de limpieza como por ejemplo cepillos.
  - Durante la limpieza, sujete la estructura de la unidad de filtro de aire sin ejercer mucha presión sobre el filtro.
- ii) Enjuague la unidad de filtro de aire dos o tres veces usando agua limpia cada vez.
  - Si no enjuaga lo suficiente podrían quedar olores.

### 2) Seque la unidad de filtro de aire. (Figura 2)

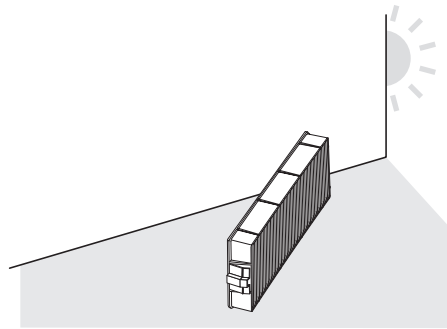
- Deje que la unidad de filtro de aire se seque por sí sola en un lugar bien ventilado, sin polvo y no expuesto a la luz solar directa.
- No la seque usando dispositivos como secadores.
- Después de que se seque la unidad de filtro de aire, vaya al paso “Colocación de la unidad de filtro de aire” (➔ página 132).

---

## Colocación de la unidad de filtro de aire

---

### 1) Acople la unidad de filtro de aire al proyector.

- Realice el paso 2) de “Extracción de la unidad de filtro de aire” en el orden inverso.
- Inserte la unidad de filtro de aire con seguridad hasta que haga clic.

### 2) Coloque la cubierta de filtro de aire.

- Realice el paso 1) de “Extracción de la unidad de filtro de aire” en el orden inverso para cerrar la cubierta de filtro de aire e inserte la cubierta de filtro de aire con seguridad hasta que haga clic.
- Utilice un destornillador Phillips para apretar con firmeza el tornillo de fijación de la cubierta de filtro de aire (x1).

---

## Atención

---

- Después de lavar la unidad del filtro de aire, séquela minuciosamente antes de colocarla nuevamente en el proyector. Si coloca una unidad húmeda producirá descargas eléctricas o funcionará incorrectamente el dispositivo.
- No desarme la unidad del filtro de aire.
- Asegúrese de que la unidad de filtro de aire esté colocada correctamente antes de usar el proyector. Si no está instalada correctamente, el proyector succionará la suciedad y el polvo y provocará problemas de funcionamiento.

---

## Nota

---

- Si utiliza el proyector sin montar la unidad de filtro de aire, el indicador de filtro <FILTER> parpadea en rojo y aparece un mensaje en la imagen proyectada durante aproximadamente 30 segundos.
- Cambie la unidad de filtro de aire por un nuevo Reemplazo de unidad de filtro opcional (núm. de modelo: ET-RFE300) si está averiada o si no es posible eliminar la suciedad ni siquiera después de lavarla.
- Se recomienda cambiar el filtro de aire después de limpiar la unidad dos veces.
- La resistencia al polvo podría reducirse en cada limpieza.

## Reemplazo de la unidad

### Unidad de lámpara

La lámpara es un componente consumible. Consulte “Cuándo se debe reemplazar la unidad de lámpara” (➔ página 133) para más detalles sobre el ciclo de sustitución.

Al comprar la Unidad de reemplazo de la lámpara opcional (núm. de modelo: ET-LAE300), póngase en contacto con su distribuidor. Se recomienda que solicite a un técnico cualificado que cambie la unidad de lámpara. Póngase en contacto con su distribuidor.

### Advertencia

**Sustituya la unidad de la lámpara una vez que la lámpara se haya enfriado (después de esperar por lo menos una hora).**  
La elevada temperatura debajo de la cubierta puede provocar quemaduras.

### Notas sobre el reemplazo de la unidad de lámpara

- Es necesario un destornillador Philips para reemplazar la unidad de lámpara.
- Debido a que la lámpara luminosa está hecha de vidrio, puede romperse si se deja caer o si se golpea con un objeto duro. Manipúlela con cuidado.
- No desmonte o modifique la lámpara.
- Al sustituir la lámpara, asegúrese de sujetarla con la manija ya que su superficie es puntiaguda y su forma saliente.
- La lámpara puede romperse. Sustituya la lámpara con cuidado para evitar que los fragmentos de cristal se dispersen. Durante la instalación del proyector en el techo, no trabaje justo debajo de la lámpara ni realice operaciones mientras su cara esté situada cerca de la lámpara.
- La lámpara contiene mercurio. Al desechar las unidades de lámpara usadas, contacte a su autoridad local o a su comerciante para un método de desecho correcto.

### Atención

- Panasonic no asume ninguna responsabilidad por ningún daño o error de funcionamiento del producto derivado del uso de unidades de lámpara no fabricadas por Panasonic. Utilice solo unidades de lámpara especificadas.



### Nota

- Los números de modelo de los accesorios y los accesorios opcionales están sujetos a cambios sin previo aviso.

### Cuándo se debe reemplazar la unidad de lámpara

La lámpara es un componente consumible. Su brillo disminuye gradualmente con el tiempo, por lo que es necesario reemplazarla con regularidad. La duración estimada antes de su sustitución es de 4 000 horas, pero la lámpara puede fundirse antes de llegar a las 4 000 horas, en función de las características individuales de la lámpara, de las condiciones de uso y del entorno de la instalación. Se recomienda tener a punto una Unidad de reemplazo de la lámpara.

Si continúa utilizando la lámpara después de llegar a las 4 000 horas, la lámpara se apaga automáticamente después de aproximadamente 10 minutos, ya que puede provocar problemas de funcionamiento en el proyector.

	Menú en pantalla	Indicador de la lámpara
		
Más de 3 800 horas	El mensaje se visualiza durante 30 segundos. Al pulsar cualquier botón en el panel de control o en el mando a distancia en los primeros 30 segundos se eliminará el mensaje.	El indicador se enciende de color rojo incluso durante el modo de espera.
Más de 4 000 horas	El mensaje se visualiza hasta que pulse cualquier botón.	

### Nota

- Para calcular cuándo sustituir la lámpara, compruebe el tiempo de uso de la lámpara que aparece en [LÁMPARA : TOTAL], en [ESTADO] (➔ página 95).
- 4 000 horas son solamente una orientación para la sustitución y no un tiempo garantizado.

## Cómo sustituir la unidad de la lámpara

### Atención

- Durante la instalación del proyector en el techo, no trabaje justo debajo de la lámpara ni realice operaciones mientras su cara esté situada cerca de la lámpara.
- No quite ni afloje tornillos que no sean los especificados al sustituir la unidad de la lámpara.
- Asegúrese de montar la lámpara y la cubierta de lámpara de forma segura.
- Si la unidad de la lámpara no está instalada correctamente, quítela y después insértela lentamente. Si la inserta demasiado rápido o forzándola, el conector podría romperse.



Figura 1



Figura 2

- 1) **Sitúe el interruptor <MAIN POWER> en <OFF> y desconecte la toma de corriente de la clavija de alimentación.**
  - Espere por lo menos una hora y compruebe si la unidad de la lámpara se ha enfriado.
- 2) **Quite la cubierta de lámpara. (Figura 1)**
  - Use un destornillador Philips para girar el tornillo de sujeción de la cubierta de lámpara (x1) en el sentido contrario al de las manecillas del reloj hasta que gire libremente y, después, abra lentamente la cubierta de lámpara en la dirección de la flecha.
  - Una apertura rápida de la cubierta de lámpara puede provocar su desprendimiento.
- 3) **Quite la unidad de la lámpara. (Figura 2)**
  - Utilice un destornillador Philips para girar los tornillos de sujeción de la unidad de la lámpara (x3) en el sentido contrario al de las manecillas del reloj hasta que giren libremente y, después, quite la lámpara.
  - Sujete las asas de la unidad de la lámpara y extráigala en línea recta.
- 4) **Presione la nueva lámpara prestando atención a la posición de inserción.**
  - Si la unidad de la lámpara no está instalada correctamente, quítela y después insértela lentamente. Si la inserta demasiado rápido o forzándola, el conector podría romperse.
- 5) **Utilice un destornillador Philips para apretar firmemente los tornillos de sujeción de la unidad de la lámpara (x3).**
  - Asegúrese de montar la unidad de la lámpara con seguridad.
- 6) **Conecte la cubierta de lámpara.**
  - i) Realice el paso 2) en el orden inverso para conectar la cubierta de lámpara.
  - ii) Utilice un destornillador Philips para apretar firmemente el tornillo de la fijación de cubierta de lámpara (x1).
    - Asegúrese de conectar la cubierta de lámpara lentamente y con seguridad.

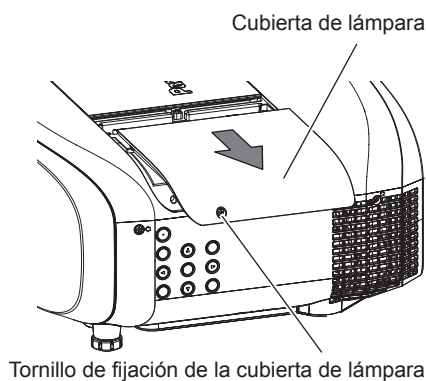
### Nota

- Cuando reemplace la unidad de la lámpara por una nueva, el proyector reinicia el tiempo de uso total de la unidad de la lámpara automáticamente.

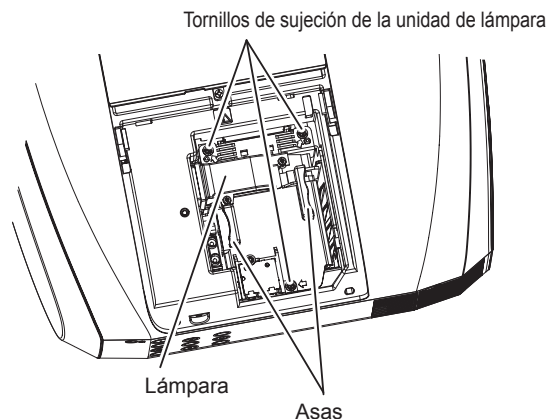
### Unidad de filtro de aire

Cuando el polvo no desaparece después de la limpieza, indica que ha llegado la hora de cambiar el filtro.

El Reemplazo de unidad de filtro (núm. de modelo: ET-RFE300) es un accesorio opcional. Para adquirir el producto, póngase en contacto con su distribuidor.

---

## Cómo sustituir la unidad de filtro de aire

---

### Atención

---

---

- Asegúrese de apagar la alimentación antes de reemplazar la unidad de filtro de aire.
- Asegúrese de que el proyector sea estable, y realice la sustitución en un lugar seguro en donde la unidad no resulte dañada incluso si se le cae la unidad de filtro de aire.

#### 1) Quite la unidad de filtro de aire.

- Consulte “Extracción de la unidad de filtro de aire” (➔ página 131).

#### 2) Monte el Reemplazo de unidad de filtro opcional (núm. de modelo: ET-RFE300) en el proyector.

- Consulte “Colocación de la unidad de filtro de aire” (➔ página 132).

### Atención

---

---

- Al utilizar el proyector, acople la unidad de filtro de aire. Si no está instalada correctamente, el proyector succionará la suciedad y el polvo y provocará problemas de funcionamiento.

### Nota

---

---

- Si utiliza el proyector sin montar la unidad de filtro de aire, el indicador de filtro <FILTER> parpadea en rojo y aparece un mensaje en la imagen proyectada durante aproximadamente 30 segundos.

# Solución de problemas

Revise los siguientes puntos. Para más detalles, consulte las páginas correspondientes.

Problemas	Puntos que se tienen que verificar	Página
<b>La alimentación no se enciende.</b>	• ¿Está insertada firmemente la clavija de alimentación en la toma de corriente?	—
	• ¿El interruptor <MAIN POWER> está establecido en <OFF>?	48
	• ¿Recibe electricidad la toma de corriente?	—
	• ¿Los disyuntores de circuito están activados?	—
	• ¿Se encienden o parpadean el indicador de lámpara <LAMP> o el indicador de temperatura <TEMP>?	129
<b>No se visualizan imágenes.</b>	• ¿La cubierta de lámpara está conectada con seguridad?	134
	• ¿Ha realizado correctamente las conexiones a los dispositivos externos?	36
	• ¿Es correcto el ajuste de selección de entrada?	51
	• ¿El ajuste [BRILLO] está en el valor mínimo?	63
	• ¿El dispositivo externo que está conectado al proyector funciona correctamente?	—
<b>La imagen aparece borrosa.</b>	• ¿Se encuentra en uso la función shutter?	51
	• Si el indicador de alimentación <ON (G)/STANDBY (R)> parpadea en rojo, póngase en contacto con su distribuidor.	—
	• ¿Está la tapa de la lente todavía acoplada a la lente?	43
	• ¿Está correctamente ajustado el enfoque del lente?	49
	• ¿Es apropiada la distancia de proyección?	28
<b>El color es pálido o grisáceo.</b>	• ¿Está sucia la lente?	17
	• ¿Está instalado el proyector de forma perpendicular a la pantalla?	—
	• ¿Está [COLOR] o [TINTE] ajustado correctamente?	63
<b>No se emite audio.</b>	• ¿Está ajustado correctamente el dispositivo externo conectado al proyector?	36
	• ¿Está el cable RGB dañado?	—
	• ¿El dispositivo externo está conectado correctamente con el terminal de entrada de audio?	23
<b>No se emite audio desde el altavoz incorporado.</b>	• ¿Está [SILENCIO] de [AJUSTE SONIDO] ajustado en [SÍ]?	94
	• ¿Se ha ajustado correctamente la selección de entrada de audio en [AJUSTE SONIDO]?	95
	• ¿Está [ALTA VOZ INT.] de [AJUSTE SONIDO] ajustado en [NO]?	94
<b>El mando a distancia no responde.</b>	• ¿Se ha ajustado correctamente la selección de entrada de audio en [AJUSTE SONIDO]?	95
	• ¿Se han agotado las pilas?	—
	• ¿Las pilas están bien colocadas teniendo en cuenta la polaridad?	24
	• ¿Hay obstrucciones entre el mando a distancia y el receptor de señales del mando a distancia del proyector?	21
	• ¿El mando a distancia se utiliza fuera de su margen de operación efectivo?	21
	• ¿Otro tipo de fuentes de luz, como luces fluorescentes, afectan la proyección?	21
	• ¿El ajuste [MANDO A DISTANCIA] en [CONTROL DE INICIO DE DISPOSITIVO] está establecido en [DESHABILITADO]?	107
	• ¿Se ha usado el terminal <REMOTE 2 IN> para el control de contacto?	145
	• ¿Se ha realizado correctamente la operación de ajuste del número de ID?	24
• ¿El cable que está conectado con el terminal <REMOTE 1 IN> está conectado con el terminal del mando a distancia alámbrico?	25	
<b>La pantalla de menú no aparece.</b>	• ¿Se encuentra apagada la función de visualización de menú en pantalla (oculto)?	53
<b>Los botones del panel de control no funcionan.</b>	• ¿El ajuste [PANEL DE CONTROL] en [CONTROL DE INICIO DE DISPOSITIVO] está establecido en [DESHABILITADO]?	107
	• ¿Se ha usado el terminal <REMOTE 2 IN> para el control de contacto?	145
<b>La imagen no se visualiza correctamente.</b>	• ¿La selección de [SELECTOR DEL SISTEMA] es correcta?	66
	• ¿Existe un problema con la cinta de vídeo o con otras fuentes de imagen?	—
	• ¿Se está recibiendo una señal que no es compatible con el proyector?	148
<b>No aparece la imagen enviada desde un ordenador.</b>	• ¿Es el cable demasiado largo? (Para los cables D-Sub, la longitud de cable debe ser 10 m (32'10") o más corta.)	—
	• ¿Está configurada correctamente la salida de vídeo externa del ordenador portátil? (Por ejemplo, los ajustes de la salida externa pueden modificarse pulsando "Fn" + "F3" o "Fn" + "F10" simultáneamente. Como el método varía dependiendo del tipo de ordenador, consulte el manual del usuario entregado con su ordenador.)	—



## Capítulo 5 Mantenimiento — Solución de problemas

Problemas	Puntos que se tienen que verificar	Página
<b>No aparece la imagen de la salida DVI-D del ordenador.</b>	<ul style="list-style-type: none"> <li>• ¿El ajuste [DVI-D IN] está establecido en [EDID3] o [EDID2:PC]?</li> </ul>	79
	<ul style="list-style-type: none"> <li>• Quizás sea necesario actualizar el controlador del acelerador de gráficos del ordenador a la última versión.</li> <li>• Es posible que tenga que reiniciar el ordenador después de realizar la configuración de [DVI-D IN].</li> </ul>	— 79
<b>El vídeo enviado desde un dispositivo compatible con HDMI no aparece o aparece alterado.</b>	<ul style="list-style-type: none"> <li>• ¿El cable HDMI está bien conectado?</li> <li>• Apague y encienda la alimentación del proyector y del dispositivo externo.</li> </ul>	36 —
	<ul style="list-style-type: none"> <li>• ¿Se está recibiendo una señal que no es compatible con el proyector?</li> </ul>	148
<b>No aparece la imagen de la salida DisplayPort del ordenador.*1</b>	<ul style="list-style-type: none"> <li>• Si conecta el proyector a un ordenador que utiliza un chip antiguo o una tarjeta gráfica compatible con DisplayPort, es posible que el funcionamiento del proyector o el ordenador no sea el correcto.</li> </ul>	150
	<ul style="list-style-type: none"> <li>• Quizás sea necesario actualizar el controlador del acelerador de gráficos del ordenador a la última versión.</li> </ul>	—
	<ul style="list-style-type: none"> <li>• Apague y encienda la alimentación del proyector y del dispositivo externo.</li> </ul>	—
	<ul style="list-style-type: none"> <li>• ¿Se está recibiendo una señal que no es compatible con el proyector?</li> </ul>	148
<b>No se emite la imagen o el sonido de la entrada DIGITAL LINK.*1</b>	<ul style="list-style-type: none"> <li>• ¿Son correctas las conexiones entre el cable transmisor de par trenzado y el proyector o un dispositivo externo?</li> </ul>	—
	<ul style="list-style-type: none"> <li>• ¿Está [MODO DIGITAL LINK] ajustado en [AUTO] o [DIGITAL LINK]? ¿Está ajustado en [ETHERNET]?</li> </ul>	108
	<ul style="list-style-type: none"> <li>• ¿Está recibiendo una señal no compatible con un cable transmisor de par trenzado?</li> </ul>	—

\*1 Sólo para PT-EZ580, PT-EW640 y PT-EX610

### **Atención**

- Si persisten los problemas después de verificar los puntos anteriores, póngase en contacto con su distribuidor.

# Capítulo 6 Apéndice

---

Este capítulo describe las especificaciones del proyector.

# Información técnica

## Protocolo PLink

La función de red de este proyector es compatible con PLink clase 1, y se puede usar el protocolo PLink para realizar ajustes en el proyector, así como las operaciones de solicitud del estado del proyector desde un ordenador.

### Comandos de control

La siguiente tabla detalla los comandos del protocolo PLink que se pueden usar para controlar el proyector.

- Los caracteres x en tablas son caracteres no específicos.

Comando	Detalles de control	Cadena del parámetro/de vuelta	Información													
POWR	Control de suministro de energía	0 1	Modo en espera Encendido													
POWR?	Solicitud de estado de suministro de energía	0 1 2 3	Modo en espera Encendido Preparación para el apagado del proyector Calentamiento													
INPT	Selección de entrada	11 12 21	RGB1 RGB2 VIDEO													
INPT?	Solicitud de selección de entrada	31 32 33 34	DVI-D HDMI DIGITAL LINK <sup>*1</sup> DisplayPort <sup>*1</sup>													
AVMT	Control de obturador <sup>*2*4</sup> /control de enmudecer AV <sup>*3*4</sup>	30	Función del obturador apagada (obturador abierto)/función de enmudecer AV apagada													
AVMT?	Solicitud de estado de obturador <sup>*2</sup> /solicitud de estado de enmudecer AV <sup>*3</sup>	31	Función del obturador activada (obturador cerrado)/función de enmudecer AV activada													
ERST?	Solicitud de estado de error	xxxxxx	<table border="1"> <tr> <td>1.er byte</td> <td>Indica los errores del ventilador y muestra 0 - 2.</td> <td rowspan="6"> <ul style="list-style-type: none"> <li>• 0 = ningún error detectado</li> <li>• 1 = advertencia</li> <li>• 2 = error</li> </ul> </td> </tr> <tr> <td>2.º byte</td> <td>Indica los errores de la lámpara y muestra 0 - 2.</td> </tr> <tr> <td>3.er byte</td> <td>Indica los errores de la temperatura y muestra 0 - 2.</td> </tr> <tr> <td>4.º byte</td> <td>Indica los errores de apertura de la cubierta y muestra 0 - 2.</td> </tr> <tr> <td>5.º byte</td> <td>Indica errores del filtro y muestra 0 - 2.</td> </tr> <tr> <td>6.º byte</td> <td>Indica otros errores y muestra 0 - 2.</td> </tr> </table>	1.er byte	Indica los errores del ventilador y muestra 0 - 2.	<ul style="list-style-type: none"> <li>• 0 = ningún error detectado</li> <li>• 1 = advertencia</li> <li>• 2 = error</li> </ul>	2.º byte	Indica los errores de la lámpara y muestra 0 - 2.	3.er byte	Indica los errores de la temperatura y muestra 0 - 2.	4.º byte	Indica los errores de apertura de la cubierta y muestra 0 - 2.	5.º byte	Indica errores del filtro y muestra 0 - 2.	6.º byte	Indica otros errores y muestra 0 - 2.
1.er byte	Indica los errores del ventilador y muestra 0 - 2.	<ul style="list-style-type: none"> <li>• 0 = ningún error detectado</li> <li>• 1 = advertencia</li> <li>• 2 = error</li> </ul>														
2.º byte	Indica los errores de la lámpara y muestra 0 - 2.															
3.er byte	Indica los errores de la temperatura y muestra 0 - 2.															
4.º byte	Indica los errores de apertura de la cubierta y muestra 0 - 2.															
5.º byte	Indica errores del filtro y muestra 0 - 2.															
6.º byte	Indica otros errores y muestra 0 - 2.															
LAMP?	Solicitud de estado de lámpara	xxxxxx	Primeros dígitos (1 - 5): tiempo de uso de la lámpara Segundo dígito: 0 = lámpara apagada, 1 = lámpara encendida													
INST?	Solicitud de lista de selección de entrada	(EZ580/EW640/EX610) 11 12 21 31 32 33 34 (EW540/EX510) 11 12 21 31 32														
NAME?	Solicitud de nombre de proyector	xxxxx	Muestra el nombre configurado en [NOMBRE PROYECTOR] de [NETWORK SETUP].													
INF1?	Solicitud de nombre de fabricante	Panasonic	Muestra el nombre del fabricante.													
INF2?	Solicitud de nombre de modelo	EZ580 EW640, EW540 EX610, EX510	Muestra el nombre del modelo.													
INF0?	Otras solicitudes de información	xxxxx	Muestra información como el número de versión.													
CLSS?	Solicitud de información de clase	1	Muestra la clase de PLink.													

- \*1 Sólo para PT-EZ580, PT-EW640 y PT-EX610
- \*2 Pare PT-EZ580, PT-EW640 y PT-EX610
- \*3 Para PT-EW540 y PT-EX510
- \*4 Cuando el menú [SETUP PROYECTOR] → [AJUSTES 'ECO'] → [DETECCIÓN OBTURADOR] o [DETECCIÓN 'EMMUDECER A&V'] se fija en [SÍ], no active ni desactive la función en un intervalo breve.

## Autenticación de seguridad de PJLink

La contraseña usada para PJLink es la misma que la contraseña configurada para control web.

Al usar el proyector sin la autenticación de seguridad, no establezca una contraseña para control web.

- Para obtener más información acerca de PJLink, visite el sitio web de “Japan Business Machine and Information System Industries Association”.

URL <http://pjlink.jbmia.or.jp/english/>

## Comandos de control mediante LAN

### Cuando está configurada la contraseña de derechos de administrador de control web (modo de protección)

#### Conexiones

#### 1) Obtenga la dirección IP y el número de puerto (valor inicial establecido = 1024) del proyector y solicite una conexión con el proyector.

- Puede obtener tanto la dirección IP como el número de puerto en la pantalla de menú del proyector.

Dirección IP	Consultar en el menú principal → [RED] → [ESTADO NETWORK]
Número de puerto	Consultar en el menú principal → [RED] → [NETWORK CONTROL] → [COMMAND PORT]

#### 2) Compruebe la respuesta del proyector.

	Sección de datos	Blanco	Modo	Blanco	Sección de números aleatoria	Símbolo de terminación
Comando de ejemplo	“NTCONTROL” (cadena ASCII)	‘ ’ 0x20	‘1’ 0x31	‘ ’ 0x20	“ZZZZZZZ” (número hexadecimal de código ASCII)	(CR) 0x0d
Longitud de datos	9 bytes	1 byte	1 byte	1 byte	8 bytes	1 byte

- Modo: 1 = modo de protección

#### 3) Genere un valor hash de 32 bytes a partir de los siguientes datos usando el algoritmo MD5.

- “xxxxxx:yyyy:zzzzzzz”

xxxxxx	Nombre de usuario con derechos de administrador del control web (el nombre de usuario predeterminado es “admin1”)
yyyyy	Contraseña del usuario con derechos de administrador indicado arriba (la contraseña predeterminada es “panasonic”)
zzzzzzz	Número aleatorio de 8 bytes obtenido en el paso 2)

#### Método de transmisión de comando

Realice la transmisión usando los siguientes formatos de comando.

#### ■ Datos transmitidos

	Encabezado			Sección de datos	Símbolo de terminación
Comando de ejemplo	Valor hash (Consulte el apartado “Conexiones” anterior).	‘0’ 0x30	‘0’ 0x30	Comandos de control (cadena ASCII)	(CR) 0x0d
Longitud de datos	32 bytes	1 byte	1 byte	Longitud indefinida	1 byte

■ Datos recibidos

	Encabezado		Sección de datos	Símbolo de terminación
Comando de ejemplo	'0' 0x30	'0' 0x30	Comandos de control (cadena ASCII)	(CR) 0x0d
Longitud de datos	1 byte	1 byte	Longitud indefinida	1 byte

■ Respuesta de error

	Cadena	Detalles	Símbolo de terminación
Mensaje	"ERR1"	Comando de control indefinida	(CR) 0x0d
	"ERR2"	Fuera del margen de parámetro	
	"ERR3"	Estado ocupado o período no aceptable	
	"ERR4"	Desconexión por tiempo o período no aceptable	
	"ERR5"	Longitud incorrecta de datos	
	"ERRA"	Contraseña incorrecta	
Longitud de datos	4 bytes	—	1 byte

**Cuando no está configurada la contraseña de derechos de administrador de control web (modo sin protección)**

**Conexiones**

1) **Obtenga la dirección IP y el número de puerto (valor inicial establecido = 1024) del proyector y solicite una conexión con el proyector.**

- Puede obtener tanto la dirección IP como el número de puerto en la pantalla de menú del proyector.

<b>Dirección IP</b>	Consultar en el menú principal → [RED] → [ESTADO NETWORK]
<b>Número de puerto</b>	Consultar en el menú principal → [RED] → [NETWORK CONTROL] → [COMMAND PORT]

2) **Compruebe la respuesta del proyector.**

	Sección de datos	Blanco	Modo	Símbolo de terminación
Comando de ejemplo	"NTCONTROL" (cadena ASCII)	' ' 0x20	'0' 0x30	(CR) 0x0d
Longitud de datos	9 bytes	1 byte	1 byte	1 byte

- Modo: 0 = modo sin protección

**Método de transmisión de comando**

Realice la transmisión usando los siguientes formatos de comando.

■ Datos transmitidos

	Encabezado		Sección de datos	Símbolo de terminación
Comando de ejemplo	'0' 0x30	'0' 0x30	Comandos de control (cadena ASCII)	(CR) 0x0d
Longitud de datos	1 byte	1 byte	Longitud indefinida	1 byte

■ Datos recibidos

	Encabezado		Sección de datos	Símbolo de terminación
Comando de ejemplo	'0' 0x30	'0' 0x30	Comandos de control (cadena ASCII)	(CR) 0x0d
Longitud de datos	1 byte	1 byte	Longitud indefinida	1 byte

■ Respuesta de error

	Cadena	Detalles	Símbolo de terminación
Mensaje	"ERR1"	Comando de control indefinida	(CR) 0x0d
	"ERR2"	Fuera del margen de parámetro	
	"ERR3"	Estado ocupado o período no aceptable	
	"ERR4"	Desconexión por tiempo o período no aceptable	
	"ERR5"	Longitud incorrecta de datos	
	"ERRA"	Contraseña incorrecta	
Longitud de datos	4 bytes	—	1 byte

**Terminal <SERIAL IN>**

El terminal <SERIAL IN> del proyector está en conformidad con RS-232C, de tal modo que el proyector se pueda conectar y controlar desde un ordenador.

**Conexión**

● Al conectar directamente

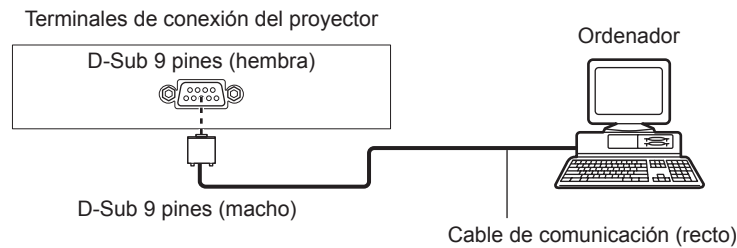

● Al establecer la conexión con dispositivos compatibles con DIGITAL LINK

(Sólo para PT-EZ580, PT-EW640 y PT-EX610)

Terminales de conexión del proyector

Dispositivo compatible con DIGITAL LINK

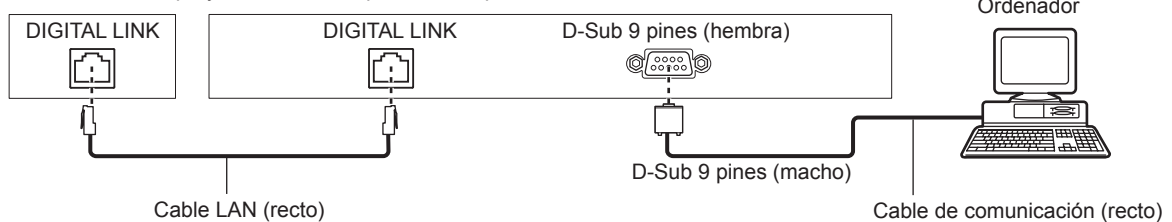

**Nota**

- El destino de [RS-232C] (➔ página 91) debe establecerse según el método de conexión.
- Al conectar mediante un dispositivo compatible con DIGITAL LINK, ajuste el menú [SETUP PROYECTOR] → [AJUSTES 'ECO'] → [MODO STANDBY] (➔ página 89) en [NORMAL] para controlar el proyector en modo de espera. Cuando [MODO STANDBY] está ajustado en [ECO], el proyector no puede controlarse durante el modo en espera.

**Asignaciones de claves y nombres de señales**

D-Sub 9 pines (hembra) Vista exterior	Núm. de pines	Nombre de señal	Detalles
	(1)	—	NC
	(2)	TXD	Datos transmitidos
	(3)	RXD	Datos recibidos
	(4)	—	NC
	(5)	GND	Masa
	(6)	—	NC
	(7)	CTS	Conectado internamente
	(8)	RTS	
	(9)	—	NC

**Condiciones de comunicación (ajustes predeterminados de fábrica)**

Nivel de señal	Conforme al estándar RS-232C
Método de sincronización	Asíncrona
Tasa de baudios	9 600 bps
Paridad	Ninguno
Longitud de caracteres	8 bits
Bit de parada	1 bit
Parámetro X	Ninguno
Parámetro S	Ninguno

**Formato básico**

La transmisión desde un ordenador empieza con STX y, después, se envían el ID, el comando, el parámetro y ETX, en este orden. Agregue parámetros teniendo en cuenta los detalles de control.

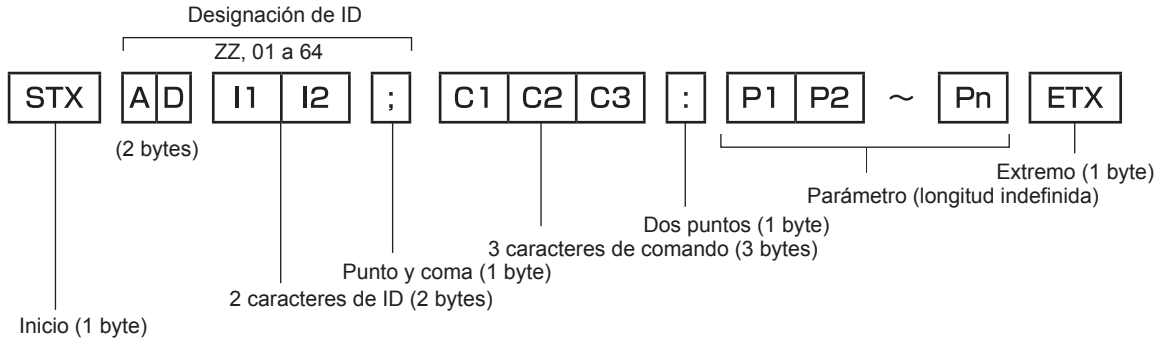

**Formato básico (con comandos secundarios)**

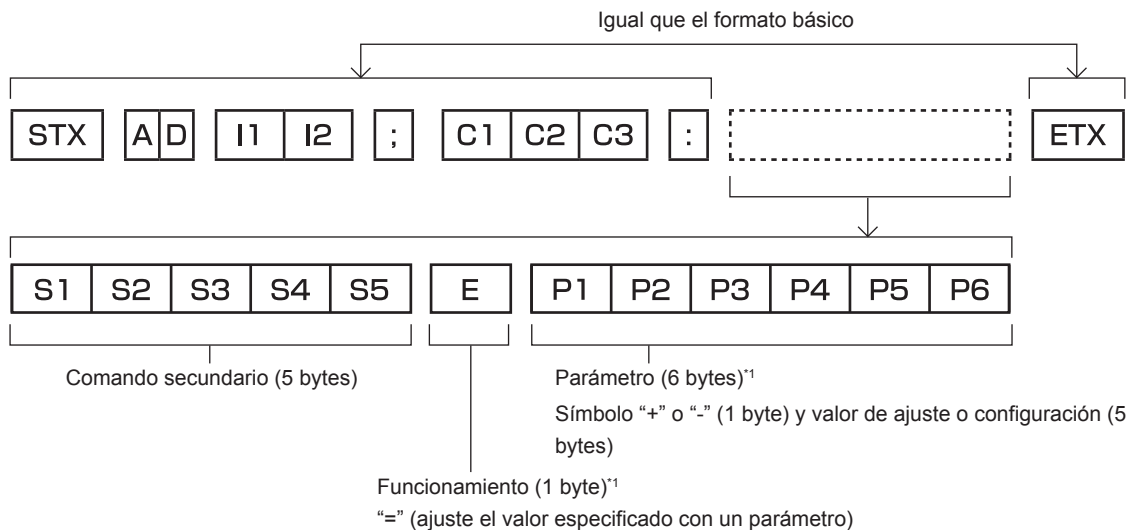

\*1 Al transmitir un comando que no necesita ningún parámetro, la operación (E) y el parámetro no son necesarios.

### Atención

- Cuando se envíe un comando después de que la lámpara empiece a iluminar, puede existir un retraso como respuesta o el comando podría no ejecutarse. Intente enviar o recibir cualquier comando después de 60 segundos.
- Al transmitir múltiples comandos, asegúrese de esperar hasta que hayan transcurrido 0,5 segundos después de haber recibido la respuesta del proyector antes de enviar el siguiente comando. Al transmitir un comando que no requiere un parámetro, los dos puntos (:) no son necesarios.

### Nota

- Si no se puede ejecutar un comando, se envía la respuesta "ER401" del proyector al ordenador.
- Si se envía un parámetro no válido, se envía la respuesta "ER402" del proyector al ordenador.
- La transmisión de la identificación en RS-232C es compatible con ZZ (TODAS) y 01 a 64.
- Si se envía un comando con un ID especificado, se enviará una respuesta al ordenador solamente en los casos siguientes.
  - Cuando coincide con el ID del proyector
  - Cuando [ID DEL PROYECTOR] (► página 87) en el proyector se ajusta en [TODOS]
- STX y ETX son códigos de carácter. STX mostrado en hexadecimal es 02 y ETX mostrado en hexadecimal es 03.

### Especificación del cable

Cuando se conecta a un ordenador

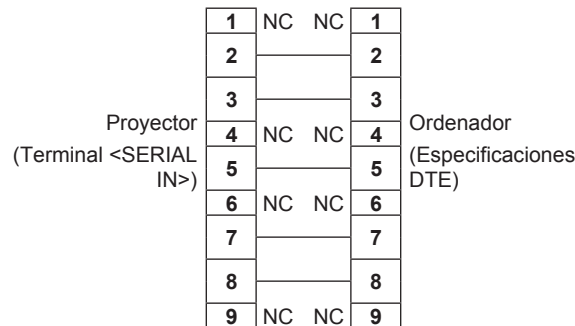

### Comandos de control

La siguiente tabla muestra los comandos que se pueden usar para controlar el proyector usando un ordenador.

#### ■ Comando de control del proyector

Comando	Detalles	Cadena del parámetro/ de vuelta	Información (parámetro)
PON	Encendido	—	Para verificar si la alimentación está encendida, use el comando "Solicitud de alimentación".
POF	Alimentación en modo en espera		
QPW	Solicitud de alimentación	000 001	STANDBY Encendido
IIS	Cambio de la señal de entrada	VID RG1 RG2 DVI HD1 DL1 DP1	VIDEO RGB1 RGB2 DVI-D HDMI DIGITAL LINK*1 DisplayPort*1
Q\$L	Solicitud de tiempo de uso acumulado de la lámpara	1	Respuesta de 0000 a 9999
OSH	Control de obturador <sup>2*4</sup> / control de enmudecer AV <sup>3*4</sup>	0	Función del obturador apagada (obturador abierto)/función de enmudecer AV apagada
QSH	Solicitud de estado de obturador <sup>2</sup> /solicitud de estado de enmudecer AV <sup>3</sup>	1	Función del obturador activada (obturador cerrado)/función de enmudecer AV activada



Comando	Detalles	Cadena del parámetro/ de vuelta	Información (parámetro)
VSE	Cambio de relación de aspecto	0 1 2 5	NORMAL/VID AUTO/AUTO 4:3 WIDE NATIVO
QSE	Solicitud de configuración de relación de aspecto	6 9 10	FULL EXPANSIÓN H. EXPANSIÓN V.
OPP	Ejecución de P IN P	0 1	NO USUARIO1
QPP	P IN P solicitud de ajuste	2 3	USUARIO2 USUARIO3
OCS	Cambio de memoria secundaria	01 - 96	Número de memoria secundaria
QSB	Solicitud de estado de memoria secundaria		

\*1 Sólo para PT-EZ580, PT-EW640 y PT-EX610

\*2 Pare PT-EZ580, PT-EW640 y PT-EX610

\*3 Para PT-EW540 y PT-EX510

\*4 Cuando el menú [SETUP PROYECTOR] → [AJUSTES 'ECO'] → [DETECCIÓN OBTURADOR] o [DETECCIÓN 'EMMUDECER A&V'] se fija en [SI], no active ni desactive la función en un intervalo breve.

### ■ Comando de control del proyector (con comando secundario)

Comando	Comando secundario	Detalles	Información
VXX	LPWI1	Selección de la alimentación de la lámpara	+00001=NORMAL, +00000=ECO, +00030=AUTO
VXX	RYCI2	Ajuste de entrada RGB2	+00000=RGB/YP <sub>B</sub> P <sub>R</sub> , +00001=Y/C, +00002=VIDEO

### ■ Comandos de control de la lente

Comando	Comando secundario	Detalles	Información
VXX	LNSI2	Desplazamiento de la lente H	+00000=Ajuste preciso 1+, +00001=Ajuste preciso 1-, +00100=Ajuste preciso 2+, +00101=Ajuste preciso 2-, +00200=Ajuste aproximado+, +00201=Ajuste aproximado-
VXX	LNSI3	Desplazamiento de la lente V	
VXX	LNSI4	Enfoque de la lente	
VXX	LNSI5	Zoom de la lente	

## Terminal <REMOTE 2 IN>

Es posible controlar el proyector a distancia (por medio del contacto externo) desde un panel de control localizado lejos del proyector donde no se pueden alcanzar las señales del mando a distancia.

Utilice el terminal <REMOTE 2 IN> de los terminales de conexión del proyector para conectarlo en el panel de control.

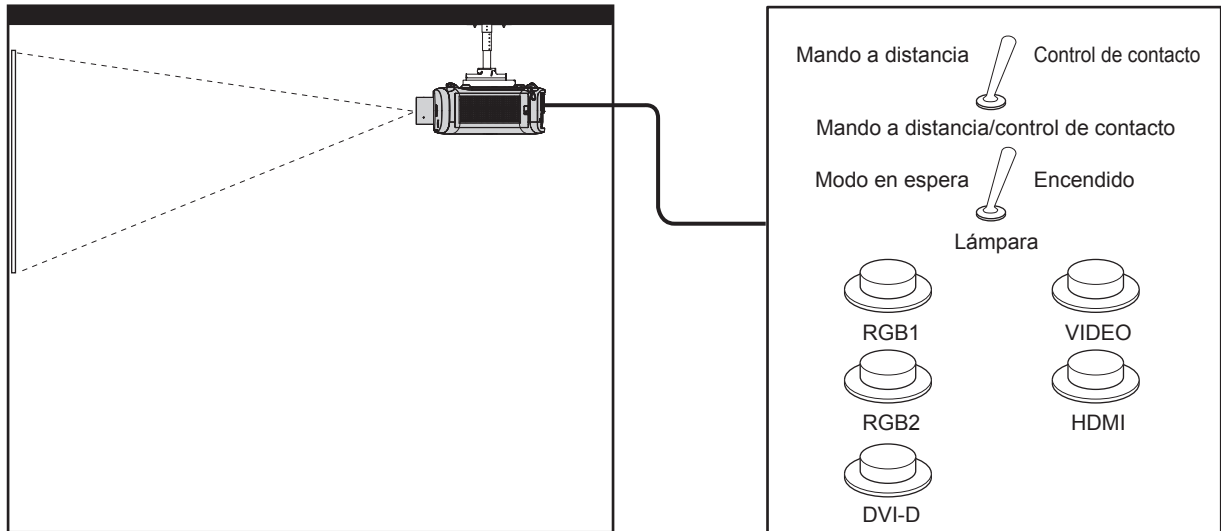

Instalación en salas de reunión, etc.

Tablero de control remoto en otra ubicación

### Asignaciones de pines y nombres de señales

D-Sub 9 pines Vista exterior	Núm. de pines	Nombre de señal	Abierto (H)	Corto (L)
	(1)	GND	—	GND
	(2)	POWER	APAGADO	ENCENDIDO
	(3)	RGB1	Otro	RGB1
	(4)	RGB2	Otro	RGB2
	(5)	VIDEO	Otro	VIDEO
	(6)	HDMI	Otro	HDMI
	(7)	DVI-D	Otro	DVI-D
	(8)	SHUTTER	APAGADO	ENCENDIDO
	(9)	RST/SET	Controlado con el mando a distancia	Controlado con el contacto externo

\*1 Para PT-EZ580, PT-EW640 y PT-EX610  
[ENMUDECER AUDIO&VIDEO] para PT-EW540 y PT-EX510

### Atención

- Durante el control, asegúrese de puentear los pines (1) y (9).
- Cuando se puentean los pines (1) y (9), se deshabilitan los siguientes botones del panel de control y del mando a distancia. Los comandos de RS-232C y las funciones de red asociadas a estas funciones también se deshabilitan.
  - Botón de encendido <ϕ/|> en el panel de control o botón de alimentación <|>, botón de modo en espera <ϕ>, botón <SHUTTER> y botón <AV MUTE> en el mando a distancia
- Cuando se puentean los pines (1) y (9), si se puentea cualquiera de los pines de (3) a (7) con el pin (1), se deshabilitan los siguientes botones del panel de control y del mando a distancia. Los comandos de RS-232C y las funciones de red asociadas a estas funciones también se deshabilitan.
  - Botón de encendido <ϕ/|> en el panel de control o botón de alimentación <|>, botón de modo en espera <ϕ>, botón <RGB1/2>, botón <DVI-D>, botón <VIDEO>, botón <HDMI>, botón <DIGITAL LINK>, botón <DisplayPort>, botón <SHUTTER> y botón <AV MUTE> en el mando a distancia

### Nota

- Para los ajustes del pin (2) al pin (8), puede realizar cambios si ajusta [REMOTE2 MODO] en [USUARIO]. (➔ página 93)

**Lista de combinación de pantalla de dos ventanas**

Ventana principal		Ventana secundaria						VIDEO
		RGB1		RGB2				
		Imágenes fijas	Imágenes en movimiento <sup>1</sup>	Imágenes fijas	Imágenes en movimiento <sup>1</sup>	Y/C	Vídeo	
Entrada RGB1	Señal de imágenes fijas	—	—	✓	✓	✓	✓	✓
	Señal basada en imágenes en movimiento <sup>1</sup>	—	—	✓	▲	▲	▲	▲
Entrada RGB2	Señal de imágenes fijas	✓	✓	—	—	—	—	✓
	Señal basada en imágenes en movimiento <sup>1</sup>	✓	▲	—	—	—	—	▲
	Señal Y/C	✓	—	—	—	—	—	—
	Señal de vídeo	✓	—	—	—	—	—	—
VIDEO entrada		✓	▲	✓	▲	—	—	—
Entrada DVI-D	Señal de imágenes fijas <sup>2</sup>	✓	✓	✓	✓	✓	✓	✓
	Señal basada en imágenes en movimiento <sup>3</sup>	✓	▲	✓	▲	▲	▲	▲
Entrada HDMI	Señal de imágenes fijas <sup>2</sup>	✓	✓	✓	✓	✓	✓	✓
	Señal basada en imágenes en movimiento <sup>3</sup>	✓	▲	✓	▲	▲	▲	▲
Entrada DIGITAL LINK <sup>4</sup>	Señal de imágenes fijas <sup>2</sup>	✓	✓	✓	✓	✓	✓	✓
	Señal basada en imágenes en movimiento <sup>3</sup>	✓	▲	✓	▲	▲	▲	▲
Entrada DisplayPort <sup>4</sup>	Señal de imágenes fijas <sup>2</sup>	✓	✓	✓	✓	✓	✓	✓
	Señal basada en imágenes en movimiento <sup>3</sup>	✓	▲	✓	▲	▲	▲	▲

Ventana principal		Ventana secundaria							
		DVI-D		HDMI		DIGITAL LINK <sup>4</sup>		DisplayPort <sup>4</sup>	
		Imágenes fijas <sup>2</sup>	Imágenes en movimiento <sup>3</sup>	Imágenes fijas <sup>2</sup>	Imágenes en movimiento <sup>3</sup>	Imágenes fijas <sup>2</sup>	Imágenes en movimiento <sup>3</sup>	Imágenes fijas <sup>2</sup>	Imágenes en movimiento <sup>3</sup>
Entrada RGB1	Señal de imágenes fijas	✓	✓	✓	✓	✓	✓	✓	✓
	Señal basada en imágenes en movimiento <sup>1</sup>	✓	▲	✓	▲	✓	▲	✓	▲
Entrada RGB2	Señal de imágenes fijas	✓	✓	✓	✓	✓	✓	✓	✓
	Señal basada en imágenes en movimiento <sup>1</sup>	✓	▲	✓	▲	✓	▲	✓	▲
	Señal Y/C	✓	▲	✓	▲	✓	▲	✓	▲
	Señal de vídeo	✓	▲	✓	▲	✓	▲	✓	▲
Entrada VIDEO		✓	▲	✓	▲	✓	▲	✓	▲
Entrada DVI-D	Señal de imágenes fijas <sup>2</sup>	—	—	✓	✓	✓	✓	—	—
	Señal basada en imágenes en movimiento <sup>3</sup>	—	—	✓	▲	✓	▲	—	—

		Ventana secundaria							
		DVI-D		HDMI		DIGITAL LINK <sup>4</sup>		DisplayPort <sup>4</sup>	
Ventana principal		Imágenes fijas <sup>2</sup>	Imágenes en movimiento <sup>3</sup>	Imágenes fijas <sup>2</sup>	Imágenes en movimiento <sup>3</sup>	Imágenes fijas <sup>2</sup>	Imágenes en movimiento <sup>3</sup>	Imágenes fijas <sup>2</sup>	Imágenes en movimiento <sup>3</sup>
Entrada HDMI	Señal de imágenes fijas <sup>2</sup>	✓	✓	—	—	—	—	✓	✓
	Señal basada en imágenes en movimiento <sup>3</sup>	✓	▲	—	—	—	—	✓	▲
Entrada DIGITAL LINK <sup>4</sup>	Señal de imágenes fijas <sup>2</sup>	✓	✓	—	—	—	—	✓	✓
	Señal basada en imágenes en movimiento <sup>3</sup>	✓	▲	—	—	—	—	✓	▲
Entrada DisplayPort <sup>4</sup>	Señal de imágenes fijas <sup>2</sup>	—	—	✓	✓	✓	✓	—	—
	Señal basada en imágenes en movimiento <sup>3</sup>	—	—	✓	▲	✓	▲	—	—

✓: la combinación P IN P (imagen en imagen) es posible

▲: es posible la combinación P IN P en las condiciones siguientes. (la imagen de las ventanas secundarias puede quedar distorsionada.)

- Las señales P IN P tienen la misma frecuencia de barrido vertical.
- La combinación P IN P tiene señales distintas a la combinación de señales entrelazadas por señales entrelazadas.

—: no es posible combinar P IN P (imagen en imagen)

\*1 480i, 480p, 576i, 576p, 720/60p, 720/50p, 1080/60i, 1080/50i, 1080/24sF, 1080/24p, 1080/25p, 1080/30p, 1080/50p, 1080/60p

\*2 VGA (640 x 480) - WUXGA (1 920 x 1 200)

Señal no entrelazada, frecuencia del reloj de puntos: 25 MHz a 162 MHz (la señal WUXGA solo es compatible con las señales VESA CVT RB (Reduced Blanking).)

\*3 Solamente compatible con 480p, 576p, 720/60p, 720/50p, 1080/60i, 1080/50i, 1080/24sF, 1080/24p, 1080/25p, 1080/30p, 1080/50p, y 1080/60p

\*4 Sólo para PT-EZ580, PT-EW640 y PT-EX610

## Operaciones de [CONTRASEÑA BLOQ. MENÚ]

Para restablecer la contraseña, consulte con el distribuidor.

## Lista de señales compatibles

La tabla siguiente especifica las señales de vídeo compatibles con el proyector.

- Los símbolos que indican formatos son los siguientes.

- V: VIDEO, Y/C
- R: RGB
- Y: YC<sub>B</sub>C<sub>R</sub>/YP<sub>B</sub>P<sub>R</sub>
- D: DVI-D
- H: HDMI
- DP: DisplayPort (Sólo para PT-EZ580, PT-EW640 y PT-EX610)

Modo	Resolución (Puntos)	Frec. barrido		Frec. reloj puntos (MHz)	Formato	Conectar y reproducir <sup>1</sup>					
		Horizontal (kHz)	Vertical (Hz)			RGB1	DVI-D			HDMI	DP
						EDID1		EDID2	EDID3		
NTSC/NTSC4.43/ PAL-M/PAL60	720 x 480i	15,7	59,9	—	V	—	—	—	—	—	—
PAL/PAL-N/SECAM	720 x 576i	15,6	50,0	—	V	—	—	—	—	—	—
525i (480i)	720 x 480i	15,7	59,9	13,5	R/Y	—	—	—	—	—	—
625i (576i)	720 x 576i	15,6	50,0	13,5	R/Y	—	—	—	—	—	—
525i (480i)	720 (1440) x 480i <sup>2</sup>	15,7	59,9	27,0	D/H	—	—	—	—	—	—
625i (576i)	720 (1440) x 576i <sup>2</sup>	15,6	50,0	27,0	D/H	—	—	—	—	—	—
525p (480p)	720 x 483	31,5	59,9	27,0	R/Y/D/H/DP	—	✓	—	✓	✓	✓
625p (576p)	720 x 576	31,3	50,0	27,0	R/Y/D/H/DP	—	✓	—	✓	✓	✓
750 (720)/60p	1 280 x 720	45,0	60,0	74,3	R/Y/D/H/DP	—	✓	—	✓	✓	✓
750 (720)/50p	1 280 x 720	37,5	50,0	74,3	R/Y/D/H/DP	—	✓	—	✓	✓	✓
1125 (1080)/60i <sup>3</sup>	1 920 x 1 080i	33,8	60,0	74,3	R/Y/D/H/DP	—	✓	—	✓	✓	✓
1125 (1080)/50i	1 920 x 1 080i	28,1	50,0	74,3	R/Y/D/H/DP	—	✓	—	✓	✓	✓
1125 (1080)/24p	1 920 x 1 080	27,0	24,0	74,3	R/Y/D/H/DP	—	✓	—	✓	✓	✓
1125 (1080)/24sF	1 920 x 1 080i	27,0	48,0	74,3	R/Y/D/H/DP	—	—	—	—	—	—

Capítulo 6 Apéndice — Información técnica

Modo	Resolución (Puntos)	Frec. barrido		Frec. reloj puntos (MHz)	Formato	Conectar y reproducir <sup>1</sup>					
		Horizontal (kHz)	Vertical (Hz)			RGB1	DVI-D			HDMI	DP
							EDID1	EDID2	EDID3		
1125 (1080)/25p	1 920 x 1 080	28,1	25,0	74,3	R/Y/D/H/DP	—	✓	—	✓	—	—
1125 (1080)/30p	1 920 x 1 080	33,8	30,0	74,3	R/Y/D/H/DP	—	—	—	—	—	—
1125 (1080)/60p	1 920 x 1 080	67,5	60,0	148,5	R/Y/D/H/DP	—	✓	—	✓	✓	✓
1125 (1080)/50p	1 920 x 1 080	56,3	50,0	148,5	R/Y/D/H/DP	—	✓	—	✓	✓	✓
VESA400	640 x 400	37,9	85,1	31,5	R/D/H/DP	—	—	—	—	—	—
VGA	640 x 400	31,5	70,1	25,2	R/D/H/DP	—	—	—	—	—	—
	640 x 480	31,5	59,9	25,2	R/D/H/DP	✓	✓	✓	✓	✓	✓
	640 x 480	35,0	66,7	30,2	R/D/H/DP	—	—	—	—	—	—
	640 x 480	37,9	72,8	31,5	R/D/H/DP	✓	—	✓	✓	✓	✓
	640 x 480	37,5	75,0	31,5	R/D/H/DP	✓	—	✓	✓	✓	✓
	640 x 480	43,3	85,0	36,0	R/D/H/DP	—	—	—	—	—	—
SVGA	800 x 600	35,2	56,3	36,0	R/D/H/DP	✓	—	✓	✓	✓	✓
	800 x 600	37,9	60,3	40,0	R/D/H/DP	✓	—	✓	✓	✓	✓
	800 x 600	48,1	72,2	50,0	R/D/H/DP	✓	—	✓	✓	✓	✓
	800 x 600	46,9	75,0	49,5	R/D/H/DP	✓	—	✓	✓	✓	✓
	800 x 600	53,7	85,1	56,3	R/D/H/DP	—	—	—	—	—	—
MAC16	832 x 624	49,7	74,6	57,3	R/D/H/DP	✓	—	✓	✓	✓	✓
XGA	1 024 x 768	39,6	50,0	51,9	R/D/H/DP	—	—	—	—	—	—
	1 024 x 768	48,4	60,0	65,0	R/D/H/DP	✓	—	✓	✓	✓	✓
	1 024 x 768	56,5	70,1	75,0	R/D/H/DP	✓	—	✓	✓	✓	✓
	1 024 x 768	60,0	75,0	78,8	R/D/H/DP	✓	—	✓	✓	✓	✓
	1 024 x 768	65,5	81,6	86,0	R/D/H/DP	—	—	—	—	—	—
	1 024 x 768	68,7	85,0	94,5	R/D/H/DP	—	—	—	—	—	—
	1 024 x 768	81,4	100,0	113,3	R/D/H/DP	—	—	—	—	—	—
	1 024 x 768	98,8	120,0	139,1	R/D/H/DP	✓	—	✓	✓	✓	✓
MXGA	1 152 x 864	53,7	60,0	81,6	R/D/H/DP	—	—	—	—	—	—
	1 152 x 864	64,0	70,0	94,2	R/D/H/DP	—	—	—	—	—	—
	1 152 x 864	67,5	74,9	108,0	R/D/H/DP	—	—	—	—	—	—
	1 152 x 864	77,1	85,0	119,7	R/D/H/DP	—	—	—	—	—	—
MAC21	1 152 x 870	68,7	75,1	100,0	R/D/H/DP	✓	—	✓	✓	✓	✓
1280 x 720	1 280 x 720	37,1	49,8	60,5	R/D/H/DP	—	—	—	—	—	—
	1 280 x 720	44,8	59,9	74,5	R/D/H/DP	—	—	—	—	—	—
	1 280 x 720	76,3	100,0	131,8	R/D/H/DP	—	—	—	—	—	—
	1 280 x 720	92,6	120,0	161,6	R/D/H/DP	—	—	—	—	—	—
1280 x 768	1 280 x 768	39,6	49,9	65,3	R/D/H/DP	—	—	—	—	—	—
	1 280 x 768	47,8	59,9	79,5	R/D/H/DP	—	—	—	—	—	—
	1 280 x 768 <sup>*4</sup>	47,4	60,0	68,3	R/D/H/DP	—	—	—	—	—	—
	1 280 x 768	60,3	74,9	102,3	R/D/H/DP	—	—	—	—	—	—
1280 x 800	1 280 x 800	41,3	50,0	68,0	R/D/H/DP	—	—	—	—	—	—
	1 280 x 800	49,7	59,8	83,5	R/D/H/DP	✓ <sup>*5</sup>	—	✓ <sup>*5</sup>	✓ <sup>*5</sup>	✓ <sup>*5</sup>	✓ <sup>*5</sup>
	1 280 x 800 <sup>*4</sup>	49,3	59,9	71,0	R/D/H/DP	—	—	—	—	—	—
	1 280 x 800	62,8	74,9	106,5	R/D/H/DP	—	—	—	—	—	—
	1 280 x 800	71,6	84,9	122,5	R/D/H/DP	—	—	—	—	—	—
MSXGA	1 280 x 960	60,0	60,0	108,0	R/D/H/DP	—	—	—	—	—	—
SXGA	1 280 x 1 024	52,4	50,0	88,0	R/D/H/DP	—	—	—	—	—	—
	1 280 x 1 024	64,0	60,0	108,0	R/D/H/DP	—	—	—	—	—	—
	1 280 x 1 024	72,3	66,3	125,0	R/D/H/DP	—	—	—	—	—	—
	1 280 x 1 024	78,2	72,0	135,1	R/D/H/DP	—	—	—	—	—	—
	1 280 x 1 024	80,0	75,0	135,0	R/D/H/DP	✓	—	✓	✓	✓	✓
	1 280 x 1 024	91,1	85,0	157,5	R/D/H/DP	—	—	—	—	—	—
1366 x 768	1 366 x 768	39,6	49,9	69,0	R/D/H/DP	—	—	—	—	—	—
	1 366 x 768	47,7	59,8	85,5	R/D/H/DP	—	—	—	—	—	—

## Capítulo 6 Apéndice — Información técnica

Modo	Resolución (Puntos)	Frec. barrido		Frec. reloj puntos (MHz)	Formato	Conectar y reproducir <sup>*1</sup>					
		Horizontal (kHz)	Vertical (Hz)			RGB1	DVI-D			HDMI	DP
							EDID1	EDID2	EDID3		
SXGA+	1 400 x 1 050	54,1	50,0	99,9	R/D/H/DP	—	—	—	—	—	—
	1 400 x 1 050	64,0	60,0	108,0	R/D/H/DP	—	—	—	—	—	—
	1 400 x 1 050	65,2	60,0	122,6	R/D/H/DP	✓	—	✓	✓	✓	✓
	1 400 x 1 050	65,3	60,0	121,8	R/D/H/DP	—	—	—	—	—	—
	1 400 x 1 050	78,8	72,0	149,3	R/D/H/DP	—	—	—	—	—	—
	1 400 x 1 050	82,2	75,0	155,9	R/D/H/DP	—	—	—	—	—	—
WXGA+	1 440 x 900	55,9	60,0	106,5	R/D/H/DP	—	—	—	—	—	—
1600 x 900	1 600 x 900	46,3	50,0	97,0	R/D/H/DP	—	—	—	—	—	—
	1 600 x 900	55,9	60,0	119,0	R/D/H/DP	✓	—	✓	✓	✓	✓
UXGA60	1 600 x 1 200	75,0	60,0	162,0	R/D/H/DP	✓	—	✓	✓	✓	✓
WSXGA+	1 680 x 1 050	54,1	50,0	119,5	R/D/H/DP	—	—	—	—	—	—
	1 680 x 1 050	65,3	60,0	146,3	R/D/H/DP	—	—	—	—	—	—
1920 x 1080	1 920 x 1 080	55,6	49,9	141,5	R/D/H/DP	—	—	—	—	—	—
	1 920 x 1 080 <sup>*4</sup>	66,6	59,9	138,5	R/D/H/DP	—	—	—	—	—	—
	1 920 x 1 080 <sup>*6</sup>	67,2	60,0	173,0	R	—	—	—	—	—	—
WUXGA	1 920 x 1 200	61,8	49,9	158,3	R/D/H/DP	—	—	—	—	—	—
	1 920 x 1 200 <sup>*4</sup>	74,0	60,0	154,0	R/D/H/DP	✓	—	✓	✓ <sup>*7</sup>	✓ <sup>*7</sup>	✓ <sup>*7</sup>
	1 920 x 1 200 <sup>*6</sup>	74,6	59,9	193,3	R	—	—	—	—	—	—

\*1 Las señales con un ✓ en las columnas Conectar y reproducir son señales descritas en EDID (datos de identificación de pantalla extendidos) del proyector. Las señales que no tienen un ✓ en las columnas Conectar y reproducir pero tienen una entrada en la columna Formato pueden recibirse. En el caso de las señales que no tienen un ✓ en las columnas Conectar y reproducir, la resolución no puede seleccionarse en el ordenador aunque sean compatibles con el proyector.

\*2 Pixel-Repetition señal (frecuencia del reloj de puntos 27,0 MHz) solamente

\*3 Cuando se recibe una señal 1125 (1035)/60i, se visualiza como una señal 1125 (1080)/60i.

\*4 Conforme al estándar VESA CVT-RB (Reduced Blanking)

\*5 Sólo para PT-EW640 y PT-EW540

\*6 Muestra los píxeles en el circuito de procesamiento de imagen y la muestra.

\*7 Sólo para PT-EZ580

### Nota

- El número de puntos de visualización para PT-EZ580 es 1 920 x 1 200. El número de puntos de visualización para PT-EW640 y PT-EW540 es 1 280 x 800. El número de puntos de visualización para PT-EX610 y PT-EX510 es 1 024 x 768. Una señal con una resolución distinta se convierte en el número de puntos de visualización.
- La "i" al final de la resolución indica una señal entrelazada.
- Cuando se conectan señales entrelazadas, puede presentarse parpadeo en la imagen proyectada.
- Las señales compatibles con la entrada DIGITAL LINK son las mismas que las señales compatibles con la entrada HDMI. (Sólo para PT-EZ580, PT-EW640 y PT-EX610)
- Si conecta el proyector a un ordenador que utiliza un chip antiguo o una tarjeta gráfica compatible con DisplayPort, es posible que el funcionamiento del proyector o el ordenador no sea el correcto cuando el proyector recibe la señal de salida de DisplayPort en el ordenador. En estos casos, apague el proyector o el ordenador y vuelva a encenderlo. Si el proyector recibe la señal de salida de DisplayPort, se recomienda utilizar un ordenador equipado con el chip o la tarjeta gráfica más reciente. (Sólo para PT-EZ580, PT-EW640 y PT-EX610)

# Especificaciones

Las especificaciones del proyector son las siguientes.

<b>Suministro de energía</b>		CA 100 V - 240 V, 50 Hz/60 Hz		
<b>Consumo de energía</b>		<b>PT-EZ580</b>	510 W (5,9 A - 2,3 A) o inferior	
		<b>PT-EW640, PT-EX610</b>	495 W (5,7 A - 2,2 A) o inferior	
		<b>PT-EW540, PT-EX510</b>	485 W (5,6 A - 2,1 A) o inferior	
		<b>PT-EZ580, PT-EW640, PT-EX610</b>	0,3 W cuando [MODO STANDBY] se ajusta en [ECO] 10 W cuando [MODO STANDBY] se ajusta en [NORMAL] 37 W cuando [EN MODO STANDBY] en [AJUSTE SONIDO] está ajustado en [SÍ]	
		<b>PT-EW540, PT-EX510</b>	0,3 W cuando [MODO STANDBY] se ajusta en [ECO] 4 W cuando [MODO STANDBY] se ajusta en [NORMAL] 34 W cuando [EN MODO STANDBY] en [AJUSTE SONIDO] está ajustado en [SÍ]	
<b>Panel LCD</b>	<b>Tamaño</b>	<b>PT-EZ580</b>	1,9 cm (0,76") (relación de aspecto 16:10)	
		<b>PT-EW640, PT-EW540</b>	1,9 cm (0,76") (relación de aspecto 16:10)	
		<b>PT-EX610, PT-EX510</b>	2,0 cm (0,79") (relación de aspecto 4:3)	
	<b>Sistema de visualización</b>	Panel LCD de 3 paneles de pantalla translúcida, sistema de triple color primario		
	<b>Sistema de control</b>	Matriz activa		
	<b>Número de píxeles</b>	<b>PT-EZ580</b>	2 304 000 píxeles (1 920 x 1 200 puntos) x 3 paneles	
	<b>PT-EW640, PT-EW540</b>	1 024 000 píxeles (1 280 x 800 puntos) x 3 paneles		
	<b>PT-EX610, PT-EX510</b>	786 432 píxeles (1 024 x 768 puntos) x 3 paneles		
<b>Lente<sup>1</sup></b>	<b>Zoom eléctrico</b>	1,7 - 2,8:1		
	<b>Enfoque eléctrico</b>	F = 1,7 - 2,3 f = 26,9 mm - 45,4 mm		
<b>Lámpara luminosa</b>		335 W, Lámpara UHM		
<b>Emisión de luz<sup>2*3</sup></b>		<b>PT-EZ580</b>	5 400 lm	
		<b>PT-EW640</b>	5 800 lm	
		<b>PT-EX610</b>	6 200 lm	
		<b>PT-EW540</b>	5 000 lm	
		<b>PT-EX510</b>	5 300 lm	
<b>Relación de contraste<sup>3</sup></b>		<b>PT-EZ580, PT-EW640 PT-EX610</b>	5 000:1 (cuando [IRIS] se ajusta en [SÍ], y [ALIM.LÁMPARA] se ajusta en [AUTO] y [MODO DE IMAGEN] se ajusta a [DINÁMICO])	
		<b>PT-EW540, PT-EX510</b>	2 000:1 ([ALIM. LÁMPARA] se ajusta en [AUTO] y [MODO DE IMAGEN] se fija en [DINÁMICO])	
<b>Sistema de color</b>		7 estándares (NTSC/NTSC4.43/PAL/PAL-N/PAL-M/SECAM/PAL60)		
<b>Tamaño de la imagen proyectada</b>		1,02 m (40") - 10,16 m (400")		
<b>Relación de aspecto de pantalla</b>		<b>PT-EZ580</b>	16:10	
		<b>PT-EW640, PT-EW540</b>		
		<b>PT-EX610, PT-EX510</b>	4:3	
<b>Método de proyección</b>		[FRONTAL/TECHO], [FRONTAL/MESA], [RETRO/TECHO], [RETRO/MESA]		
<b>Altavoz</b>		3,7 cm, redondo, x 1		
<b>Salida de audio efectiva máxima</b>		10 W (monoaural)		
<b>Longitud del cable de alimentación</b>		3,0 m (118-1/8")		
<b>Gabinete externo</b>		Plástico moldeado		
<b>Dimensiones</b>	<b>Anchura</b>	530 mm (20-7/8")		
	<b>Altura</b>	177 mm (6-31/32") (con las patas en la posición más corta)		
	<b>Profundidad</b>	<b>PT-EZ580 PT-EW640, PT-EW540 PT-EX610, PT-EX510</b>	445 mm (17-17/32") (lente de zoom estándar incluida)	
		<b>PT-EZ580L PT-EW640L, PT-EW540L PT-EX610L, PT-EX510L</b>	385 mm (15-5/32") (sin contar la lente opcional)	
<b>Peso</b>		Aproximadamente 10,6 kg (23,4 libras)*4 (lente de zoom estándar incluida)		
		Aproximadamente 9,8 kg (21,6 libras)*4 (sin la lente opcional)		

## Capítulo 6 Apéndice — Especificaciones

<b>Nivel de ruido<sup>3</sup></b>	35 dB cuando [ALIM.LÁMPARA] se ajusta en [NORMAL] 29 dB cuando [ALIM.LÁMPARA] se ajusta en [ECO]
-----------------------------------	-----------------------------------------------------------------------------------------------------

\*1 Para PT-EZ580L, PT-EW640L, PT-EX610L, PT-EW540L, PT-EX510L, el objetivo se vende por separado.

\*2 El valor hace referencia a la lente de zoom estándar suministrada. El valor varía dependiendo de la lente.

\*3 Las mediciones, las condiciones de medición y el método de notación cumplen la norma internacional ISO21118.

\*4 Valor medio. El peso varía en cada producto.

<b>Ambiente de funcionamiento</b>	<b>Temperatura ambiental de operación<sup>1</sup></b>	0 °C (32 °F) - 45 °C (113 °F)
	<b>Humedad de entorno de operación</b>	10 % - 80 % (sin condensación)
<b>Mando a distancia</b>	<b>Alimentación</b>	CC 3 V (pila AAA/R03/LR03 x 2)
	<b>Rango de funcionamiento</b>	Aproximadamente 30 m (98'5") (cuando se utiliza directamente delante de receptor de la señal)
	<b>Peso</b>	102 g (3,6 onzas) (baterías incluidas)
	<b>Dimensiones</b>	Anchura: 48 mm (1-7/8"), altura: 145 mm (5-23/32"), profundidad: 27 mm (1-1/16")

\*1 Al usar el proyector en altitudes elevadas (entre 1 400 m (4 593') y 2 700 m (8 858') sobre el nivel del mar), la temperatura ambiental de operación debe ser de entre 0 °C (32 °F) y 40 °C (104 °F).

Si el menú [SETUP PROYECTOR] → [AJUSTES 'ECO'] → [ALIM.LÁMPARA] está ajustado en [AUTO] o [NORMAL], es posible que [ALIM.LÁMPARA] se ajuste automáticamente en [ECO] para proteger el proyector cuando la temperatura ambiental de operación alcanza los 40 °C (104 °F) o más (35 °C (95 °F) o más al usar el proyector en altitudes elevadas).

### ■ Frecuencia de barrido aplicable

Consulte "Lista de señales compatibles" (➔ página 148) para conocer los tipos de señales de vídeo que pueden utilizarse con el proyector.

<b>Para señal de vídeo</b>	Horizontal: 15,75 kHz/15,63 kHz, vertical: 50 Hz/60 Hz
<b>Para la señal Y/C</b>	Horizontal: 15,75 kHz/15,63 kHz, vertical: 50 Hz/60 Hz
<b>Para la señal RGB</b>	Horizontal: 15 kHz - 100 kHz, vertical: 24 Hz - 120 Hz Sistema PIAS (Panasonic Intelligent Auto Scanning) • Frecuencia de reloj de puntos: 162 MHz o menos
<b>Para la señal YC<sub>B</sub>C<sub>R</sub>/YP<sub>B</sub>P<sub>R</sub></b>	<ul style="list-style-type: none"> <li>• 525i (480i) Horizontal: 15,75 kHz, vertical: 60 Hz</li> <li>• 525p (480p) Horizontal: 31,5 kHz, vertical: 60 Hz</li> <li>• 750 (720)/60p Horizontal: 45 kHz, vertical: 60 Hz</li> <li>• 1125 (1080)/50i Horizontal: 28,13 kHz, vertical: 50 Hz</li> <li>• 1125 (1080)/24sF Horizontal: 27 kHz, vertical: 48 Hz</li> <li>• 1125 (1080)/30p Horizontal: 33,75 kHz, vertical: 30 Hz</li> <li>• 1125 (1080)/50p Horizontal: 56,25 kHz, vertical: 50 Hz</li> <li>• 625i (576i) Horizontal: 15,63 kHz, vertical: 50 Hz</li> <li>• 625p (576p) Horizontal: 31,25 kHz, vertical: 50 Hz</li> <li>• 750 (720)/50p Horizontal: 37,5 kHz, vertical: 50 Hz</li> <li>• 1125 (1080)/60i Horizontal: 33,75 kHz, vertical: 60 Hz</li> <li>• 1125 (1080)/24p Horizontal: 27 kHz, vertical: 24 Hz</li> <li>• 1125 (1080)/25p Horizontal: 28,13 kHz, vertical: 25 Hz</li> <li>• 1125 (1080)/60p Horizontal: 67,5 kHz, vertical: 60 Hz</li> </ul> <p>• Los terminales SYNC/HD y VD no son compatibles con la SYNC de 3 valores.</p>
<b>Para la señal DVI-D</b>	525i (480i)*1, 625i (576i)*1, 525p (480p), 625p (576p), 750 (720)/60p, 750 (720)/50p, 1125 (1080)/60i, 1125 (1080)/50i, 1125 (1080)/24p, 1125 (1080)/24sF, 1125 (1080)/25p, 1125 (1080)/30p, 1125 (1080)/60p, 1125 (1080)/50p • Resolución visualizable: VGA - WUXGA (no entrelazada) • Frecuencia del reloj de puntos: 25 MHz - 162 MHz
<b>Para la señal HDMI</b>	525i (480i)*1, 625i (576i)*1, 525p (480p), 625p (576p), 750 (720)/60p, 750 (720)/50p, 1125 (1080)/60i, 1125 (1080)/50i, 1125 (1080)/24p, 1125 (1080)/24sF, 1125 (1080)/25p, 1125 (1080)/30p, 1125 (1080)/60p, 1125 (1080)/50p • Resolución visualizable: VGA - WUXGA (no entrelazada) • Frecuencia del reloj de puntos: 25 MHz - 162 MHz
<b>Para la señal DisplayPort<sup>2</sup></b>	525p (480p), 625p (576p), 750 (720)/60p, 750 (720)/50p, 1125 (1080)/60i, 1125 (1080)/50i, 1125 (1080)/24p, 1125 (1080)/24sF, 1125 (1080)/25p, 1125 (1080)/30p, 1125 (1080)/60p, 1125 (1080)/50p • Resolución visualizable: VGA - WUXGA (no entrelazada) • Frecuencia del reloj de puntos: 25 MHz - 162 MHz



\*1 Pixel-Repetition señal (frecuencia del reloj de puntos 27,0 MHz) solamente

\*2 Sólo para PT-EZ580, PT-EW640 y PT-EX610

## Nota

- Las señales compatibles con la entrada DIGITAL LINK son las mismas que las señales compatibles con la entrada HDMI. (Sólo para PT-EZ580, PT-EW640 y PT-EX610)

## Terminal

<b>Terminal &lt;RGB 1 IN&gt;</b>	1 juego, alta densidad D-Sub 15 p (hembra) <b>Señal RGB</b> 0,7 V [p-p] 75 Ω (SYNC ON GREEN: 1,0 V [p-p] 75 Ω) SYNC/HD Impedancia alta TTL, polaridad positiva/negativa automática compatible VD Impedancia alta TTL, polaridad positiva/negativa automática compatible <b>Señal YP<sub>B</sub>P<sub>R</sub></b> Y: 1,0 V [p-p] incluida la señal de sincronización, P <sub>B</sub> P <sub>R</sub> : 0,7 V [p-p] 75 Ω
<b>Terminal &lt;RGB 2 IN&gt;</b>	1 juego (BNC x 5 (RGB/YP <sub>B</sub> P <sub>R</sub> /YC <sub>B</sub> C <sub>R</sub> /YC/VIDEO x 1)) <b>Señal RGB</b> 0,7 V [p-p] 75 Ω (SYNC ON GREEN: 1,0 V [p-p] 75 Ω) SYNC/HD Impedancia alta TTL, polaridad positiva/negativa automática compatible VD Impedancia alta TTL, polaridad positiva/negativa automática compatible <b>Señal YP<sub>B</sub>P<sub>R</sub></b> Y: 1,0 V [p-p] incluida la señal de sincronización, P <sub>B</sub> P <sub>R</sub> : 0,7 V [p-p] 75 Ω <b>Señal Y/C</b> Y: 1,0 V [p-p], C: 0,286 V [p-p] 75 Ω <b>Señal de vídeo</b> Y: 1,0 V [p-p] 75 Ω
<b>Terminal &lt;MONITOR OUT&gt;</b>	1 juego, alta densidad D-Sub 15 p (hembra) <b>Señal RGB</b> 0,7 V [p-p] 75 Ω (SYNC ON GREEN: 1,0 V [p-p] 75 Ω) SYNC/HD TTL polaridad positiva/negativa de la alta impedancia VD TTL polaridad positiva/negativa de la alta impedancia <b>Señal YP<sub>B</sub>P<sub>R</sub></b> Y: 1,0 V [p-p] incluida la señal de sincronización, P <sub>B</sub> P <sub>R</sub> : 0,7 V [p-p] 75 Ω
<b>Terminal &lt;DVI-D IN&gt;</b>	1 juego, DVI-D 24 p, enlace único, conforme con DVI 1.0, compatible con HDCP
<b>Terminal &lt;HDMI IN&gt;</b>	1 juego, HDMI 19 pines, compatible con HDCP, compatible con Deep Color compatible <b>Señal de audio</b> PCM lineal (frecuencia de muestreo: 48 kHz/44,1 kHz/32 kHz)
<b>Terminal &lt;VIDEO IN&gt;</b>	1 juego, conector de clavijas 1,0 V [p-p] 75 Ω
<b>Terminal &lt;DisplayPort IN&gt;<sup>*1</sup></b>	1 juego, DisplayPort 20 pines, compatible con HDCP <b>Señal de audio</b> PCM lineal (frecuencia de muestreo: 48 kHz/44,1 kHz/32 kHz)
<b>Terminales &lt;AUDIO IN 1&gt;/&lt;AUDIO IN 2&gt;</b>	1 juego cada uno, cable mini enchufe estéreo M3 0,5 V [rms], impedancia de entrada de 22 kΩ o más
<b>Terminal &lt;AUDIO IN 3&gt;</b>	1 juego, toma de clavijas x 2 (I-D) 0,5 V [rms], impedancia de entrada de 22 kΩ o más
<b>Terminal &lt;VARIABLE AUDIO OUT&gt;</b>	1 juego, cable mini enchufe estéreo M3 (salida del monitor, compatible con estéreo) 0 V [rms] a 2,0 V [rms] (variable), impedancia de salida de 2,2 kΩ o menos
<b>Terminal &lt;SERIAL IN&gt;</b>	D-Sub 9 p, 1 juego, compatible con RS-232C, para control desde ordenador
<b>Terminal &lt;REMOTE 1 IN&gt;</b>	Cable mini enchufe estéreo M3, 1 juego, para mando a distancia (con cable)
<b>Terminal &lt;REMOTE 2 IN&gt;</b>	1 juego, D-Sub 9 p, para control externo
<b>Terminal &lt;DIGITAL LINK/LAN&gt;<sup>*1</sup></b>	1 juego, RJ-45, para red, conexión DIGITAL LINK, compatible con PJLink, 100Base-TX
<b>Terminal &lt;LAN&gt;<sup>*2</sup></b>	1 juego, RJ-45, para conexión en red, compatible con PJLink, 10Base-T/100Base-TX

\*1 Sólo para PT-EZ580, PT-EW640 y PT-EX610

\*2 Sólo para PT-EW540 y PT-EX510

## Nota

- Los números de modelo de los accesorios y los accesorios opcionales están sujetos a cambios sin previo aviso.

# Dimensiones

Unidad: mm

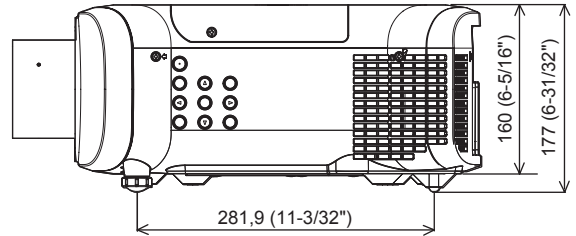
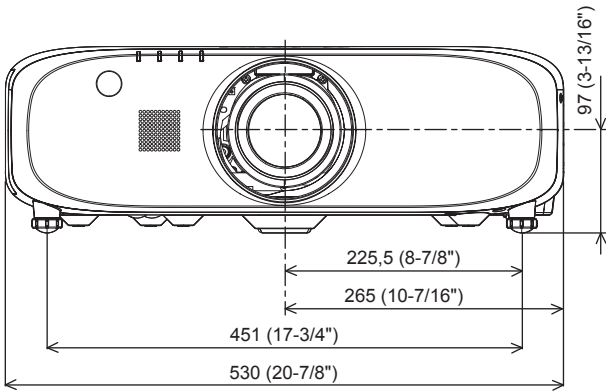
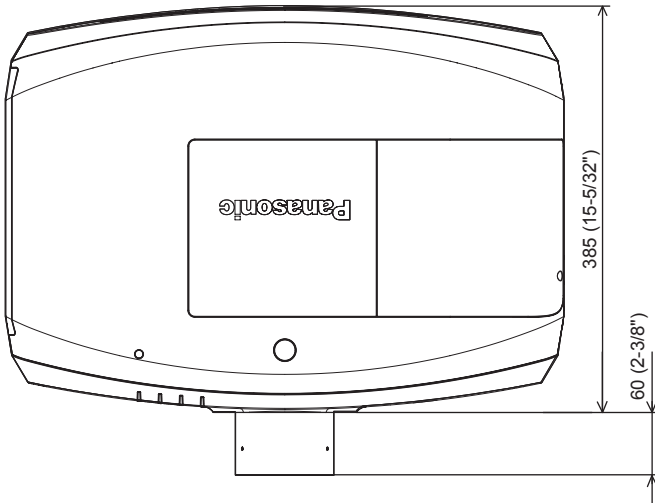

- \* Las dimensiones indicadas se obtienen con la lente de zoom estándar instalada.
- \* Las dimensiones varían en función del producto.

# Precauciones respecto al Soporte de montaje en el techo

- Cuando se instale el proyector en un techo, asegúrese de usar la abrazadera de montaje en techo opcional según las siguientes combinaciones:
  - ① ET-PKD120H (para techos altos) y ET-PKE300B (Abrazadera de montaje del proyector)
  - ② ET-PKD120S (para techos bajos) y ET-PKE300B (Abrazadera de montaje del proyector)
  - ③ ET-PKE200H (para techos altos) y ET-PKE200B (Base de montaje del proyector)
  - ④ ET-PKE200S (para techos bajos) y ET-PKE200B (Base de montaje del proyector)No se dispone de otras combinaciones.
- Al instalar el proyector, conecte el cable de prevención de caídas suministrado con el Soporte de montaje en el techo.
- Deje las tareas de instalación, como colocar el proyector en el techo, en manos de un técnico cualificado.
- Panasonic no asume ninguna responsabilidad para cualesquiera accidentes, daños, daños al proyector que se deriven del uso de una abrazadera de montaje en techo que no haya sido fabricada por Panasonic, o combinaciones de abrazaderas de montaje en techo no especificadas, métodos de instalación no descritos en el manual de instrucciones, accesorios opcionales no especificados o una elección no apropiada del lugar de instalación, aun cuando el periodo de garantía del proyector no haya finalizado.
- Los productos no utilizados deben ser retirados rápidamente por un técnico cualificado.
- Use un destornillador dinamométrico o una llave Allen dinamométrica para apretar los tornillos a sus respectivos pares de torsión. No utilice desatornilladores eléctricos o desatornilladores de impacto.
- Consulte las Instrucciones de operación del Soporte de montaje en el techo para obtener más información.
- Los números de modelo de los accesorios y los accesorios opcionales están sujetos a cambios sin previo aviso.

Vista desde abajo

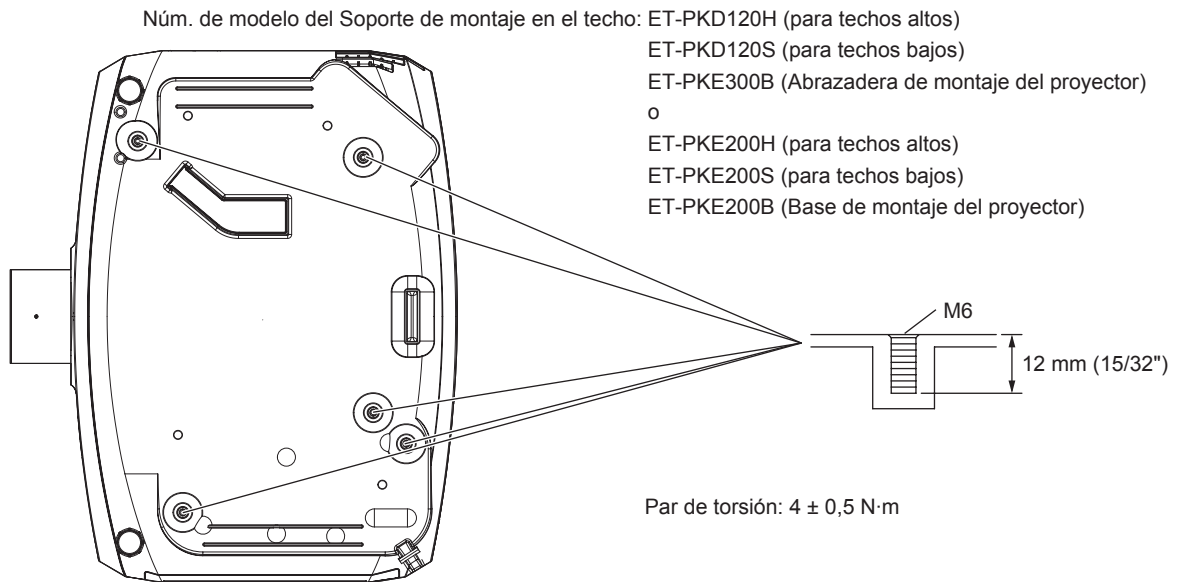

# Índice

<b>A</b>			
Accesorios .....	18	Botón <VIDEO>	
Accesorios opcionales .....	19	Mando a distancia .....	20, 51
[AJUSTE DEL COLOR] .....	76	Botón <VOL->	
Ajuste del número de ID del mando a distancia .....	24	Cuerpo del proyector .....	22
Ajuste del pie ajustable .....	34	Mando a distancia .....	20
Ajuste del volumen .....	52	Botón <VOL+>	
[AJUSTE DE PANTALLA] .....	106	Cuerpo del proyector .....	22
[AJUSTE DIGITAL LINK] .....	108	Mando a distancia .....	20
Ajuste inicial .....	20, 44	Botón <VOL->/<VOL+>	
[AJUSTE PANTALLA] .....	77	Mando a distancia .....	52
[AJUSTES CLOSED CAPTION] .....	82	Botón <ZOOM>	
[AJUSTES DE OBTURADOR] .....	83	Mando a distancia .....	20, 49
[AJUSTES 'ECO'] .....	87	[BRILLO] .....	63
[AJUSTE SONIDO] .....	93	<b>C</b>	
[ALIM.LÁMPARA] .....	88	Cable de alimentación .....	42
Apagado del proyector .....	48	[CAMBIAR TEXTO] .....	106
[APAGA SIN SEÑAL] .....	89	[CAMBIO] .....	68
[ASPECTO] .....	68	[CAMBIO DE CONTRASEÑA DE	
[AUTO AJUSTE] .....	77	SEGURIDAD] .....	105
Aviso importante de seguridad .....	2	Cambio de la señal de entrada .....	51
		Cambio de nombre de la señal registrada .....	102
		[CARGAR DATOS USUARIO] .....	97
		[COLOR] .....	63
		[COLOR FONDO] .....	83
		Compartimento de la unidad de filtro de aire .....	134
		Conexión .....	36
		Conexión al proyector con un cable .....	25
		Conexión del cable de alimentación .....	42
		Conexiones de red .....	111
		Configuración .....	27
		[CONGELADO] .....	85
		[CONTRASEÑA BLOQ. MENÚ] .....	107
		[CONTRASEÑA DE SEGURIDAD] .....	105
		[CONTRASEÑA DE SERVICIO] .....	98
		[CONTRASTE] .....	62
		[CONTROL DE INICIO DE DISPOSITIVO] .....	107
		[CORRECCIÓN DEL COLOR] .....	76
		Crestron Connected .....	125
		Crestron RoomView .....	111
		Cubierta de lámpara .....	22
		Cuerpo del proyector .....	21
		<b>D</b>	
		[DAYLIGHT VIEW] .....	66
		[DEFINICIÓN] .....	65
		Desecho .....	17
		[DIGITAL CINEMA REALITY] .....	72
		[DIGITAL INTERFACE BOX] .....	110
		DIGITAL LINK .....	16
		[DIGITAL LINK IN] .....	80
		Dimensiones .....	154
		[DisplayPort IN] .....	80
		Dos ventanas .....	147
		[DVI-D IN] .....	79
		<b>E</b>	
		Elemento de menú .....	59
		Eliminación de la señal registrada .....	103
		Encendido del proyector .....	43
		[ENTRADA DE INICIO] .....	91
		Especificaciones .....	151
		[ESTADO] .....	95
		[ESTADO DIGITAL LINK] .....	109
		[ESTADO NETWORK] .....	110
		Expansión del rango de bloqueo de señal .....	102
		Extracción/montaje de la Lente de proyección .....	35
		<b>F</b>	
		[FASE RELOJ] .....	70
		[FECHA Y HORA] .....	96
		Función congelado .....	52
		Función de ajuste automático .....	53
		Función P IN P .....	99
		<b>G</b>	
		[GAMMA] .....	65
		[GUARDAR DATOS USUARIO] .....	97
		<b>H</b>	
		[HDMI IN] .....	79
		[HORARIO] .....	89
		<b>I</b>	
		[ID DEL PROYECTOR] .....	87
		Idioma de visualización .....	60, 75
		[IMAGEN] .....	59, 62
		Indicador de alimentación .....	42
		Indicador de filtro .....	129
		Indicador de la lámpara .....	129
		Indicador de temperatura .....	129
		[INICIALIZAR] .....	98
		Interruptor de alimentación principal .....	22, 43
		[IRIS] .....	65
		<b>K</b>	
		[KEYSTONE] .....	70
		<b>L</b>	
		Lista de señales compatibles .....	148
		[LISTA DE SEÑALES REGISTRADAS] .....	61, 102
		[LOGO INICIAL] .....	83
		<b>M</b>	
		Mando a distancia .....	20
		Mantenimiento .....	131
		Mem. secundaria .....	104
		[MENÚ AVANZADO] .....	59, 72
		Menú de pantalla .....	57
		[MENU EN PANTALLA] .....	81
		Menú principal .....	58
		[MÉTODO DE PROYECCIÓN] .....	87
		[MODO DE IMAGEN] .....	62
		Modo de la instalación .....	27
		[MODO DIGITAL LINK] .....	108
		[MODO STANDBY] .....	89
		<b>N</b>	
		Navegación a través del menú .....	57
		[NETWORK CONTROL] .....	110
		[NETWORK SETUP] .....	109
		<b>O</b>	
		[OPCION DISPLAY] .....	60, 76
		Operaciones del mando a distancia .....	51
		<b>P</b>	
		[PATRÓN DE PRUEBA] .....	61, 101
		[P IN P] .....	61, 99
		[POSICIÓN] .....	59, 68
		[POSICIÓN DE FIJACIÓN] .....	73
		Precauciones durante el transporte .....	14
		Precauciones durante el uso .....	17
		Precauciones durante la instalación .....	14
		Precauciones respecto al Soporte de montaje en el techo .....	155
		Precauciones respecto al uso .....	14
		[PRESENTACIÓN TEMPORIZADA] .....	84
		Protección de la señal registrada .....	103
		Proyectando .....	49
		<b>R</b>	
		[RASTER POSITION] .....	74
		[RED] .....	61, 108
		[REDUCCIÓN DE RUIDO] .....	65
		Reemplazo de la unidad .....	133
		Reemplazo de la unidad de filtro de aire .....	134
		Reemplazo de la unidad de lámpara .....	133
		Registro de nuevas señales .....	102
		[REMOTE2 MODO] .....	93
		[RESOLUCIÓN DE ENTRADA] .....	73
		Restablecimiento de los valores a los ajustes predeterminados de fábrica .....	58
		[RGB IN] .....	78
		[RS-232C] .....	91, 142
		<b>S</b>	
		Seguridad .....	16
		[SEGURIDAD] .....	61, 105
		Selección de la señal de entrada .....	49
		[SELECTOR DEL SISTEMA] .....	66
		[SEÑAL AUTOMÁTICA] .....	77
		[SETUP PROYECTOR] .....	60, 87
		Solución de problemas .....	136
		Soporte de montaje en el techo .....	155
		<b>T</b>	
		[TEMPERATURA COLOR] .....	63
		Terminal <AC IN> .....	22, 42
		Terminal <REMOTE 1 IN> .....	23
		Terminal <REMOTE 2 IN> .....	145
		Terminal <SERIAL IN> .....	142
		[TINTE] .....	63
		<b>U</b>	
		Unidad de filtro de aire .....	131

### **V**

Vídeo compatible con sRGB .....67

### **Z**

[ZOOM] .....69

[ZOOM DIGITAL] .....86

## Información para Usuarios sobre la Recolección y Eliminación de aparatos viejos y baterías usadas



Estos símbolos en los productos, embalajes y/o documentos adjuntos, significan que los aparatos eléctricos y electrónicos y las baterías no deberían ser mezclados con los desechos domésticos. Para el tratamiento apropiado, la recuperación y el reciclado de aparatos viejos y baterías usadas, por favor, observe las normas de recolección aplicables, de acuerdo a su legislación nacional y a las Directivas 2002/96/CE y 2006/66/CE.

Al desechar estos aparatos y baterías correctamente, Usted estará ayudando a preservar recursos valiosos y a prevenir cualquier potencial efecto negativo sobre la salud de la humanidad y el medio ambiente que, de lo contrario, podría surgir de un manejo inapropiado de los residuos.



Para mayor información sobre la recolección y el reciclado de aparatos y baterías viejos, por favor, contacte a su comunidad local, su servicio de eliminación de residuos o al comercio donde adquirió estos aparatos.

Podrán aplicarse penas por la eliminación incorrecta de estos residuos, de acuerdo a la legislación nacional.



### Para usuarios empresariales en la Unión Europea

Si usted desea descartar aparatos eléctricos y electrónicos, por favor contacte a su distribuidor o proveedor a fin de obtener mayor información.

### Información sobre la Eliminación en otros Países fuera de la Unión Europea

Estos símbolos sólo son válidos dentro de la Unión Europea. Si desea desechar estos objetos, por favor contacte con sus autoridades locales o distribuidor y consulte por el método correcto de eliminación.

### Nota sobre el símbolo de la batería (abajo, dos ejemplos de símbolos):

Este símbolo puede ser usado en combinación con un símbolo químico. En este caso, el mismo cumple con los requerimientos establecidos por la Directiva para los químicos involucrados.