

## Bruksanvisninger Grunnleggende veiledning

LCD-projektor

Modellnr. **PT-AT6000E**  
**PT-AH1000E**

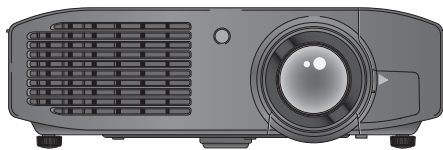

PT-AT6000E

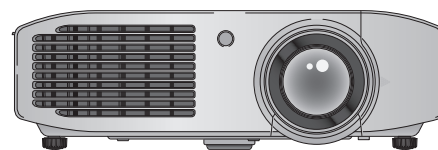

PT-AH1000E



### Les før bruk

Bruksanvisningene for denne projektoren inkluderer "Bruksanvisninger - Grunnleggende veiledning" (dette dokumentet) og "Bruksanvisninger – Driftshåndbok" (PDF).

Denne håndboken er et utdrag av "Bruksanvisninger – Driftshåndbok". For mer informasjon, se "Bruksanvisninger – Driftshåndbok" (PDF) på medfølgende CD-rom.

- Kun "Bruksanvisninger – Grunnleggende veiledning" (dette dokumentet) leveres på ditt språk. For detaljer, les "Bruksanvisninger – Driftshåndbok" (PDF) på andre språk.

Takk for at du kjøpte dette Panasonic-produktet.

- Les instruksjonene nøye før du bruker dette produktet, og ta vare på denne håndboken for fremtidig bruk.
- Før du bruker projektoren må du lese "Les dette først!" (➔ sidene 3 til 9).



Kun for PT-AT6000E



NORWEGIAN

TQBJ0458-2

# Innhold

---

<b>Les dette først!</b> .....	<b>3</b>
-------------------------------	----------

## **Klargjøring**

<b>Forholdsregler for bruk</b> .....	<b>11</b>
Forholdsregler under transport .....	11
Forholdsregler under installasjon .....	11
Forholdsregler for bruk .....	13
Om avhending .....	13
Tilbehør .....	14
Ekstratilbehør .....	14

## **Grunnleggende bruk**

<b>Slå på/av projektoren</b> .....	<b>15</b>
Slå på projektoren .....	15
Slå av projektoren .....	16

## Les dette først!

**ADVARSEL:** DETTE APPARATET MÅ JORDES.

**ADVARSEL:** For å forhindre skade som kan føre til brann eller støffare, må ikke dette apparatet utsettes for regn eller fuktighet.  
Denne enheten er ikke beregnet for bruk i det direkte synsfeltet på arbeidsplasser med visuell visning. For å unngå ubeleilige refleksjoner på arbeidsplasser med visuell visning, må ikke denne enheten plasseres i det direkte synsfeltet.  
Utstyret er ikke beregnet for bruk på en video-arbeidsstasjon i samsvar-BildscharbV.

Lydtrykk-nivået ved operatørposisjonen er lik eller mindre enn 70 dB (A) i henhold til ISO 7779.

**ADVARSEL:**

1. Dra støpselet ut fra hoveduttaket når enheten ikke er i bruk i en lang periode.
2. For å forhindre elektrisk støt, må ikke dekselet fjernes. Inneholder ingen ekstradelere for brukeren. Overlat service til kvalifisert servicepersonell.
3. Jordingspinnen må ikke fjernes fra hovedstøpselet. Dette apparatet er utstyrt med et tretannet jordet hovedstøpsel. Dette støpselet vil kun passe i et jordet hoveduttak. Dette er en sikkerhetsforordning. Hvis du ikke greier å sette støpselet inn i hoveduttaket, kontakt en elektriker. Ikke omgå formålet med jordingspluggen.

**FORSIKTIG:** For å sikre kontinuerlig samsvar må vedlagte installasjonsinstruksjoner følges. Dette inkluderer bruk av medfølgende strømledning og skjermede grensesnittkabler ved tilkobling til datamaskin eller ytre enhet. Hvis du bruker serieport for å koble til PC for ekstern kontroll av projektoren må du bruke en kommersiell RS-232C seriell grensesnittkabel med ferrittkjerne. Alle uautoriserte endringer eller modifikasjoner for dette utstyret vil annullere brukerens rett til å bruke denne enheten.

**ADVARSEL:** FARE FOR ELEKTRISK STØT. IKKE ÅPNE.



Det blinkende pilsymbol-lyset inne i en likesidet trekant, er for å varsle brukeren om uisolert "farlig spenning" inne i produktets kabinett som kan være sterk nok til å utgjøre en fare for elektrisk støt for personer.



Utropstegnet inne i en likesidet trekant er for å varsle brukeren om viktige vedlikeholds (service) -instruksjoner i litteraturen som følger med produktet.

**Importørens navn og adresse i EU**

**Panasonic Marketing Europe GmbH**

**Panasonic Testing Centre**

**Winsbergring 11, 22525 Hamburg, Germany**

## ADVARSEL:

### ■ STRØM

**Vegguttaket eller strømbryteren skal være installert i nærheten av utstyret, og skal være lett tilgjengelig når det oppstår et problem. Hvis følgende problemer oppstår, slå av strømforsyningen umiddelbart.**

Videre bruk av projektoren under disse forholdene vil føre til brann eller elektrisk støt.

- Hvis fremmedlegemer eller vann kommer inn i projektoren, må du slå av strømtilførselen.
- Hvis du mister projektoren eller kabinettet er ødelagt, må du slå av strømforsyningen.
- Hvis du merker røyk, rar lukt eller støy fra projektoren, må du slå av strømforsyningen.

Kontakt et godkjent servicesenter for reparasjon, og prøv ikke å reparere projektoren selv.

**Ikke rør projektoren eller kablen under tordenvær.**

Det kan føre til elektrisk støt.

**Ikke gjør noe som skade strømledningen eller strømstøpselet.**

Hvis strømledningen brukes når den er skadet, kan det føre til elektrisk støt, kortslutning eller brann.

- Ikke skad strømledningen, modifier den, plasser den i nærheten av varme gjenstander, bøy den kraftig, vri den, dra i den, plasser tunge gjenstander oppå den eller kveil den sammen i en bunt.

Be et godkjent servicesenter om å utføre eventuelle nødvendige reparasjoner av strømledningen.

**Sett strømstøpselet helt inn i vegguttaket og strømkontakten inn i projektorterminalen.**

Hvis støpselet ikke er riktig satt inn, kan det føre til elektrisk støt eller overoppheting og brann som resultat.

- Ikke bruk støpsler som er skadet eller vegguttak som løsner fra veggen.

**Ikke bruk noe annet enn den medfølgende strømledningen.**

Dersom dette ikke etterfølges, vil det føre til elektrisk støt eller brann.

**Rengjør strømstøpselet regelmessig slik at den ikke blir dekket av støv.**

Dersom dette ikke etterfølges, kan det føre til brann.

- Hvis det bygges opp støv på strømstøpselet, kan det føre til fuktighet som kan skade isoleringen.
- Hvis projektoren skal stå ubrukt i en lengre periode, dra ut strømstøpselet fra vegguttaket.

Dra ut strømstøpselet fra vegguttaket regelmessig og tørk av den med en tørr klut.

**Ikke håndter strømstøpselet og strømkontakten med våte hender.**

Dersom dette ikke etterfølges, vil det føre til elektrisk støt.

**Ikke overbelast vegguttaket.**

Hvis strømforsyningen er overbelastet (f.eks. ved bruk av for mange adaptere) kan den bli overopphetet, og det kan føre til brann.

## ADVARSEL:

### ■ OM BRUK/INSTALLERING

**Ikke plasser projektoren på myke materialer, som for eksempel tepper eller svammatter.**

Dette vil føre til at projektoren blir overopphetet, som kan føre til forbrenninger, brann eller skade på projektoren.

**Ikke sett opp projektoren på fuktige eller støvete steder, eller på steder hvor projektoren kan komme i kontakt med fet røyk eller damp, som for eksempel et badrom.**

Bruk av projektoren under slike forhold kan føre til brann, elektrisk støt eller nedbryting av komponenter. Nedbryting av komponenter (som for eksempel takmonteringsbraketter) kan føre til at projektoren som er montert i taket kan falle ned.

**Ikke installer denne projektoren på et sted som ikke er sterkt nok til å bære projektorens fulle vekt, eller på en skjev og ustabil overflate.**

Dersom dette ikke etterleves, kan det føre til at projektoren faller ned eller velter over projektoren, og føre til alvorlig skade eller personskade.

**Ikke dekk til luftinntaket/utgangsåpningen.**

Dette vil føre til at projektoren blir overopphetet, som kan føre til brann eller skade på projektoren.

- Ikke plasser projektoren på trange, dårlig ventilerte steder som skap eller bokhyller.
- Ikke plasser projektoren på tøy eller papir, da disse materialene kan bli dratt inn i luftinntaksåpningen.

**Ikke hold hendene eller andre gjenstander i nærheten av luftutgangsåpningen.**

Dette vil føre til forbrenninger eller skade på hendene eller andre gjenstander.

- Oppvarmet luft kommer ut av luftutgangsåpningen. Ikke hold hendene eller ansiktet, eller gjenstander som ikke tåler varme, i nærheten av denne åpningen.

**Ikke dekk til luftinntaket/utgangsåpningene eller plasser noe innen 100 mm (4") fra dem.**

Dette vil føre til at projektoren blir overopphetet, som kan føre til brann eller skade på projektoren.

**Ikke se på og hold huden foran lysene fra linsen mens projektoren er i bruk.**

Dette kan føre til forbrenninger eller synsskade.

- Det sendes ut et kraftig lys fra projektorlinser. Ikke se rett på, eller hold hendene foran dette lyset.
- Pass særlig på at små barn ikke ser inn i linsen. Slå også av hovedstrømmen når du er borte fra projektoren.

**Prøv aldri å omforme eller demontere projektoren.**

Høye spenninger kan føre til brann eller elektrisk støt.

- For alle inspeksjoner, justeringer eller reparasjoner, må du kontakte et godkjent servicesenter.

**Ikke projiser et bilde mens linsedekselet er på.**

Dette kan føre til brann.

**Ikke la metallgjenstander, lett antenkelige gjenstander eller væske komme inn i projektoren. Ikke la projektoren bli våt.**

Dette kan føre til kortslutning eller overoppheting og føre til brann, elektrisk støt eller funksjonsfeil på projektoren.

- Ikke plasser beholdere med væske eller metallobjekter i nærheten av projektoren.
- Hvis det kommer væske inn i projektoren, må du rådføre deg med forhandleren.
- Særlig oppmerksomhet må utvises i forhold til barn.

**Bruk takmonteringsbraketten spesifisert av Panasonic.**

Defekter i takmonteringsbraketten vil resultere i fallulykker.

- Fest den medfølgende sikkerhetskabelen til takmonteringsbraketten for å forhindre at projektoren faller ned.

**Installeringsarbeid (som for eksempel takmonteringsbrakett) skal kun utføres av en kvalifisert tekniker.**

Hvis installeringen ikke utføres og sikres riktig kan det føre til personskade eller ulykker, som for eksempel elektrisk støt.

- Ikke bruk noe annet enn en godkjent takmonteringsbrakett.
- Sørg for at du bruker den leverte tilbehørsvaieren med øyebolt som et ekstra sikkerhetstiltak for å forhindre at projektoren faller ned. (Installer på et annet sted enn takmonteringsbraketten)

## **ADVARSEL:**

### **■ TILBEHØR**

#### **Ikke bruk eller håndter batteriene på uriktig måte, og referer til følgende.**

Dersom dette ikke etterfølges, vil det føre til at batteriene får forbrenninger, overopphetes, eksploderer eller tar fyr.

- Ikke bruk uspesifiserte batterier.
- Ikke demonter tørrelement-batteriene.
- Ikke varm opp batteriene eller plasser dem i vann eller ild.
- Ikke la terminalene + og – på batteriene komme i kontakt med metallgjenstander som for eksempel halskjeder eller hårnåler.
- Ikke oppbevar batterier sammen med metallgjenstander.
- Oppbevar batteriene i en plastpose og hold dem borte fra metallgjenstander.
- Sørg for at polene (+ og –) står riktig ved innsetting av batteriene.
- Ikke bruk et nytt batteri sammen med et gammelt batteri eller bland ulike typer batterier.
- Ikke bruk batterier hvor det ytterste laget er skrelt av eller fjernet.

#### **Hvis det lekker batterivæske, ikke berør den med hendene, og om nødvendig, ta følgende forholdsregler.**

- Batterivæske på huden eller klærne dine kan føre til betennelse i huden eller personskade. Skyll med rent vann og oppsøk legehjelp umiddelbart.
- Batterivæske som kommer i kontakt med øynene kan føre til synsskade. I dette tilfellet må du ikke gni deg i øynene. Skyll med rent vann og oppsøk legehjelp umiddelbart.

#### **Ikke demonter lampeenheten.**

Hvis lampen ødelegges, kan det føre til personskade.

#### **Utskiftning av lampe**

Lampen har et høyt indre trykk. Uriktig håndtering vil føre til eksplosjon og alvorlig personskade eller ulykker.

- Lampen kan lett eksplodere hvis den blir slått mot en hard gjenstand eller om den slippes.
- Før utskiftning av lampen, sørg for å dra ut strømstøpselet fra vegguttaket. Hvis dette ikke blir gjort, kan det føre til elektrisk støt eller eksplosjoner.
- Ved utskiftning av lampen, slå strømmen av og la lampen kjøles ned i minst én time før håndtering, ellers kan det føre til forbrenninger.

#### **Ikke la spedbarn eller kjæledyr røre fjernkontrollen.**

- Hold fjernkontrollen ute av rekkevidde for spedbarn og kjæledyr etter bruk.

#### **Ikke bruk den medfølgende strømledningen med andre enheter enn denne projektoren.**

- Bruk av den medfølgende strømledningen med andre enheter enn denne projektoren kan forårsake kortslutninger eller overoppheting, noe som kan føre til elektrisk støt eller brann.

#### **Fjern straks de tomme batteriene fra fjernkontrollen.**

- Hvis de blir værende i enheten, kan det føre til væskelekkasje, overoppheting eller at batteriene eksploderer.

## **FORSIKTIG:**

### **■ STRØM**

**Ved frakobling av strømledningen, sørg for å hold i strømstøpselet og strømkontakten.**

Hvis du drar i selve strømledningen, vil ledningen skades, og dette vil føre til brann, kortslutning eller kraftig elektrisk støt.

**Hvis du ikke skal bruke projektoren i en lengre periode, dra ut strømstøpselet fra vegguttaket og fjern batteriene fra fjernkontrollen.**

Dersom dette ikke blir gjort, kan det føre til brann eller elektrisk støt.

**Dra ut strømstøpselet fra vegguttaket før all rengjøring og utskiftning av enheten.**

Dersom dette ikke blir gjort, kan det føre til elektrisk støt.

### **■ OM BRUK/INSTALLERING**

**Ikke plasser tunge gjenstander oppå projektoren.**

Dersom dette ikke blir etterfulgt, vil det føre til at projektoren blir ubalansert og faller, som kan føre til skade eller personskade. Projektoren vil bli skadet eller deformert.

**Ikke legg vekten din på denne projektoren.**

Du kan falle eller projektoren kan knekke, og dette kan føre til personskade.

- Pass særlig på at små barn ikke står eller sitter på projektoren.

**Ikke plasser projektoren på ekstremt varme steder.**

Dersom dette gjøres, vil det ytre huset eller de indre komponentene forringes, eller det kan oppstå brann.

- Vær særlig forsiktig på steder eksponert for direkte sollys eller i nærheten av ovner.

**Koble alltid fra alle kabler før flytting av projektoren.**

Flytting av projektoren mens kablene er festet, kan skade kablene, som vil føre til brann eller elektriske støt.

### **■ TILBEHØR**

**Ikke bruk den gamle lampeenheten.**

Dette kan føre til at lampen eksploderer.

**Hvis lampen er ødelagt, luft ut rommet umiddelbart. Ikke berør eller ha ansiktet i nærheten av de ødelagte delene.**

Dersom dette ikke etterfølges, kan det føre til at brukeren absorberer gassen som ble sluppet ut da lampen ble ødelagt, og som inneholder nesten det samme innholdet av kvikksølv som fluoriserende lamper, og de ødelagte delene vil forårsake personskade.

- Hvis du tror du har absorbert gassen, eller at gassen har kommet i øynene eller munnen, oppsøk legehjelp umiddelbart.
- Spør forhandleren din om utskiftning av lampeenheten, og kontroller innsiden av projektoren.

## **FORSIKTIG:**

### **■ Å se på 3D-video (kun for PT-AT6000E)**

**Personer med en medisinsk historikk med oversensitivitet for lys, hjerteproblemer eller dårlig fysisk helse bør ikke se 3D-bilder.**

Dette kan føre til en forverring av den medisinske tilstanden.

**Hvis du føler tretthet eller ubehag, eller andre uvanlige ting mens du bruker 3D-briller, må du ikke fortsette bruken.**

Fortsatt bruk kan føre til helseproblemer. Ta en pause når det blir nødvendig.

**Når du ser på 3D-filmer, prøv å kun se en film om gangen, og ta en pause når det blir nødvendig.**

**Når du ser på 3D, for eksempel når du spiller 3D-spill eller bruker en PC hvor det er mulig med toveis-interaksjon, ta en passende pause hvert 30. til 60. minutt.**

Å se i lange perioder kan føre til øyetrytthet.

**Bruk 3D-briller når du ser på 3D-videoer.**

**Ikke vri på hodet når du ser med 3D-briller.**

**Personer som er nær- eller langsynt, med svakere syn på ett øye eller med astigmatisme skal bruke korrigerende briller osv. ved bruk av 3D-briller.**

**Hvis bildet vises tydelig dobbelt når du ser på en 3D-video, må du stanse bruken.**

Å se i lange perioder kan føre til øyetrytthet.

**Se fra en avstand på minst tre ganger høyden av skjermen.**

Anbefalt avstand: Skjermstørrelse 2,03 m (80") (16:9): 3 m (9'10") eller mer

Skjermstørrelse 2,54 m (100") (16:9): 3,8 m (12'6") eller mer

Å se fra en avstand nærmere enn anbefalt kan føre til øyetrytthet. Som ved filmer, hvis det finnes svarte striper øverst og nederst på videoen, må du se fra en avstand på 3 ganger eller mer høyden av videodelen.

### **■ Bruk av 3D-briller (valgfri) (kun for PT-AT6000E)**

**Ikke flytt på deg mens iført 3D-briller.**

Dette kan forårsake at omgivelsene mørkner og kan føre til fallskader, etc.

**Ikke bruk 3D-brillene til noe annet enn det angitte formålet.**

**Ikke bruk ødelagte 3D-briller.**

Dette kan føre til skade eller øyetrytthet.

**Ikke plasser lettknuselige gjenstander i nærheten når du bruker 3D-briller.**

3D-video kan bli tatt for virkelige gjenstander, og de medfølgende kroppsbevegelsene kan føre til skade på gjenstander og personskaade.

**Barn yngre enn 5 eller 6 år skal ikke bruke 3D-briller.**

Da det er vanskelig å fange opp barns tretthetsreaksjoner og ubehag, kan tilstandene deres forverre seg plutselig.

Hvis et barn bruker 3D-briller, skal personen som passer på dem være oppmerksom på om barnets øyne blir trette.

**Hvis du opplever noen problemer med 3D-brillene, eller de er ødelagt, må du stanse bruken umiddelbart.**

Fortsatt bruk kan føre til skade, øyetrytthet eller helseproblemer.

**Hvis du føler noen merkelige hudsensasjoner, må du stanse bruken av 3D-brillene.**

En sjelden gang kan det forekomme allergi mot malingen eller materialet.

**Hvis nesen eller tinningene blir røde, eller om det oppstår smerte eller kløe, må du stanse bruken av 3D-brillene.**

Dette kan skje på grunn av trykk ved bruk over lang tid og kan føre til dårlig helse.

**Lade oppladbare 3D-briller ved å koble de til USB-porten på en Panasonic TV som støtter 3D-video, eller en Panasonic-sertifisert lader ved hjelp av ladekabelen som følger med 3D-brillene.**

Lading med andre enheter kan føre til batterilekkasje, oppvarming eller ruptur.



## Å ta ut batteriet

### Fjernkontroll-batteri

1. Trykk på guide og løft dekkelet.

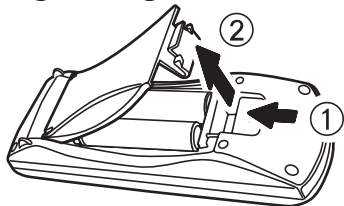

2. Ta ut batteriene.

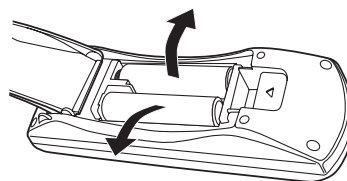

---

## ■ Varemerker

- Apple og iPhone er varemerker for Apple Inc., registrert i USA og andre land.
- HDMI, HDMI-logoen og High-Definition Multimedia Interface er varemerker og registrerte varemerker for HDMI Licensing LLC.
- Noen av skriftene brukt i skjermmenyen er Ricoh-punktgrafikkskrifter, som er produsert og solgt av Ricoh Company, Ltd.
- RealD 3D er et varemerke for RealD Inc.
- Alle andre navn, firmanavn og produktnavn nevnt i denne bruksanvisningen er varemerker eller registrerte varemerker for deres respektive eiere.  
Legg merke til at symbolene ® og ™ ikke er spesifisert i denne bruksanvisningen.

## ■ Illustrasjoner i denne bruksanvisningen

- Illustrasjoner av projektoren og fjernkontrollen er basert på modell PT-AH1000E, med mindre noe annet spesifiseres.
- Illustrasjoner av projektoren, skjermen og andre deler kan være forskjellige fra det faktiske produktet.
- Illustrasjoner av projektoren med strømledningen tilkoblet er kun eksempler. Fasongen på de inkluderte strømledningene varierer avhengig av landet hvor du kjøpte produktet.

## ■ Referansesider

- Referansesider i denne bruksanvisningen er indikert som (➡ side 00).
- Referansesider til PDF-bruksanvisningen på den inkluderte CD-ROM-en er indikert som (➡ Bruksanvisninger – Driftshåndbok side 00).  
I denne bruksanvisningen indikeres sidetallene som henviser til Bruksanvisninger – Driftshåndbok med den engelske versjonen.

## ■ Begrep

- I denne bruksanvisningen, henvises "Trådløs fjernkontrollenhet"-tilbehøret til som "fjernkontroll".

## Forholdsregler for bruk

### ■ Før du bruker projektoren må du sørge for å fjerne emballasjematerialer som festetape og beskyttende ark.

Sørg for å kaste det fjernede emballasjematerialet på riktig måte.

### Forholdsregler under transport

- Påse at det medfølgende linsedekslet sitter på under transport.
- Hold bunnen av projektoren når den transporteres.
- Ikke transporter projektoren med de justerbare føttene forlenget. Dette kan i så fall skade de fremre justerbare føttene.

### Forholdsregler under installasjon

#### ■ Ikke sett opp projektoren utendørs.

Projektoren er kun designet for bruk innendørs.

#### ■ Ikke bruk projektoren under følgende forhold.

- Steder hvor vibrasjon og støt kan oppstå, som i en bil eller annet kjøretøy. Dette kan forårsake skade på interne deler eller feilfunksjon.
- Nær utløpet til et klimaanlegg. Avhengig av bruksforholdene kan skjermen i sjeldne tilfeller variere på grunn av oppvarmet luft fra luftutløpet eller varm eller nedkjølt luft fra klimaanlegget. Sørg for at utløpet fra projektoren eller annet utstyr eller luften fra klimaanlegget ikke blåser mot fronten på projektoren.
- Nær lamper (studiolamper osv.) med store temperaturrendringer. Dette kan forkorte lampens levetid eller føre til deformering av den ytre kassen eller til funksjonsfeil.

For projektorens driftsmiljøtemperatur, se følgende.

PT-AT6000E: "Operating environment" (➔ Bruksanvisninger – Driftshåndbok side 106)

PT-AH1000E: "Operating environment" (➔ Bruksanvisninger – Driftshåndbok side 90)

- Nær høyspenningslinjer eller nær motorer. Dette kan forstyrre med driften av projektoren.

#### ■ Om lensefokus

Fokus for projeksjonslinser med høy lysstyrke vil ofte ikke være stabil rett etter at strømmen slås på. Dette skyldes virkninger av varme fra lyset fra lyskilder. Juster linsefokus 30 minutter etter at du begynner å projisere en video.

#### ■ Sørg for å sette [ØK VIFTEHASTIGHET] til [PÅ] når du bruker projektoren ved høyder på mellom 1 400 m (4 593') og 2 700 m (8 858') over havnivået.

Hvis dette ikke gjøres, kan det forkorte levetiden til interne deler og føre til funksjonsfeil.

#### ■ Sørg for å sette [ØK VIFTEHASTIGHET] til [AV] når du bruker projektoren i høyder under 1 400 m (4 593') over havnivået.

Hvis dette ikke gjøres, kan det forkorte levetiden til interne deler og føre til funksjonsfeil.

#### ■ Ikke installer projektoren i høyder på 2 700 m (8 858') eller mer over havnivået.

Hvis dette ikke gjøres, kan det forkorte levetiden til interne deler og føre til funksjonsfeil.

### ■ Ikke tipp projektoren eller plasser den på siden.

Ikke tipp projektorkroppen mer enn ca.  $\pm 30^\circ$  vertikalt eller  $\pm 10^\circ$  horisontalt. Hvis den tippes for mye, vil det føre til kortere levetid for komponentene.

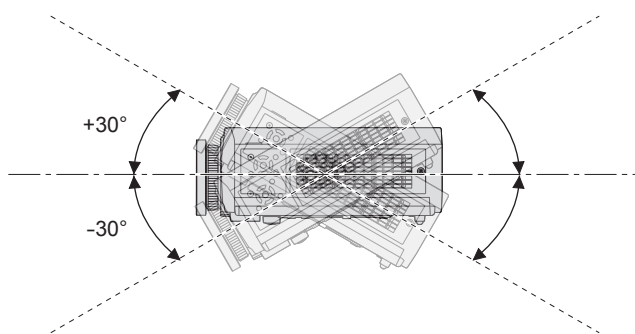

### ■ Ikke dekk til ventilasjonsåpningene (inntak og utløp) eller plasser noe innenfor 100 mm (4") av dem.

### ■ Be om råd fra en spesialisert tekniker eller forhandleren når du installerer projektoren i taket.

Dette krever en takmonteringsbrakett (ekstrautstyr).

Modellnr.: ET-PKA110H (for høye tak), ET-PKA110S (for lave tak)

### ■ Ved bruk av en infrarød kommunikasjonsenhet (kun for PT-AT6000E)

Hvis du bruker infrarøde kommunikasjonsenheter (som infrarøde trådløse telefoner eller mikrofoner), kan det oppstå kommunikasjonsproblemer (som støy). Derfor skal du bruke slike enheter på et sted som er langt nok fra projektoren til ikke å ha noen innvirkning, eller installere enhetens mottaker på et sted der den ikke kan treffes av lyset fra projektoren.

### ■ Forholdsregler for installasjon

- Ikke stable projektorer.
- Ikke dekk til projektorens luftinntaks- eller luftutløpsåpninger.
- Installer projektoren slik at ikke kald eller varm luft fra klimaanlegg kommer i direkte kontakt med luftinntaks- eller luftutløpsåpningen.

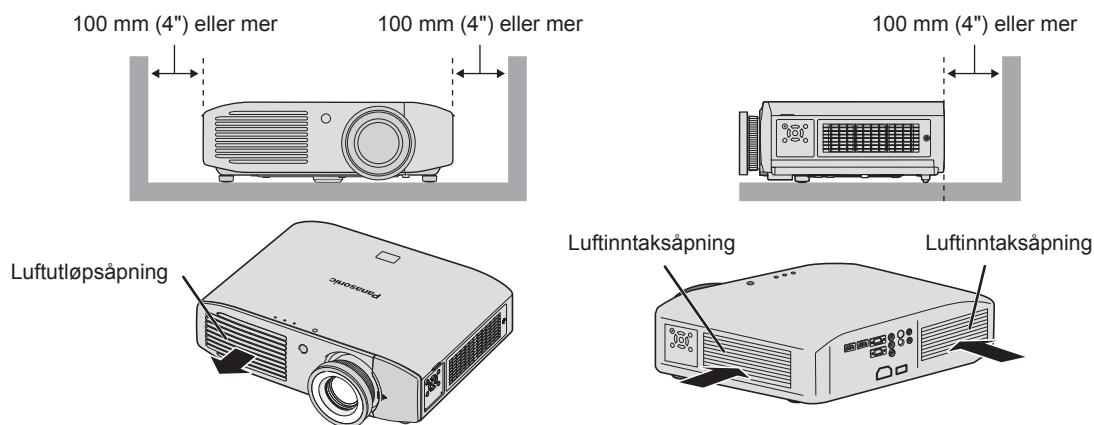

- Ikke installer projektoren på et innestengt sted.

Hvis projektoren må installeres på et lukket sted, må man sørge for separat klimaanlegg eller ventilasjonsutstyr. Varmen som avgis vil akkumulere hvis det ikke er tilstrekkelig ventilasjon. Dette kan gjøre at projektorens beskyttelseskrets ikke virker.

## Forholdsregler for bruk

- Bruk kun de justerbare føttene til montering på gulv og til justering av vinkelen. Hvis de justerbare føttene brukes til noe annet, kan settet skades.

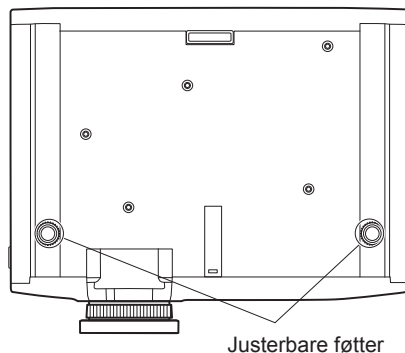

## Forholdsregler for bruk

### ■ For å vise klare videobilder

- Klar video med høy kontrast kan vises når gardinene er trukket for og lys i nærheten av skjermen er slukket. Dette for at lyset ikke skal nå skjermen.
- I noen sjeldne tilfeller kan det, på grunn av bruksmiljøet, være noe flimring på skjermen som skyldes luft fra luftutløpsåpningen eller varm/kald luft fra klimaanlegg. Ikke monter denne projektoren slik at luft fra utløpsåpningen fra projektoren, andre enheter eller klimaanlegg sirkuleres til fronten av projektoren.
- Fokus for projeksjonslinser med høy lysstyrke vil ofte ikke være stabil rett etter at strømmen slås på. Dette skyldes virkninger av varme fra lyset fra lyskilder. Fokus vil stabiliseres 30 minutter etter at videoprojisering starter.

### ■ Ikke berør overflaten til projeksjonslinsen med hendene.

Hvis det kommer fingeravtrykk eller urenheter på projeksjonslinsen, vil disse flekkene forstørres og projiseres, og de vil hindre visning av tydelige videobilder. Husk også å sette på linsedekslet når projektoren ikke brukes.

### ■ Om LCD-paneler

LCD-paneler fremstilles med bruk av presisjonsteknologi, men i enkelte tilfeller kan de ha døde piksler eller piksler som lyser permanent. Dette er ikke en feil.

Hvis et stillbilde projiseres over lengre tid, kan det føre til etterbilder på LCD-paneler. Vær oppmerksom på at disse etterbildene i enkelte tilfeller ikke vil forsvinne fullstendig igjen.

### ■ Om optiske komponenter

Hvis projektoren brukes i et miljø med høy temperatur eller der det finnes støv eller tobakksrøyk, kan levetiden til optiske komponenter som LCD-paneler og polariserende plater bli forkortet til under et års bruk. Kontakt forhandleren for flere opplysninger.

### ■ Om lampen

Dette produktet bruker en intern kvikksølvlampe med høyt trykk som lyskilde.

En kvikksølvlampe med høyt trykk har følgende kjennetegn.

- Lysstyrken avtar med brukstiden.
- I noen tilfeller kan lampen lage en sterk lyd, sprekke og nå enden av sin levetid som følge av støt, skade og nedbrytning som følge av langvarig bruk.
- Levetiden kan variere mye og avhenger av individuelle egenskaper og bruksforholdene. Levetiden påvirkes spesielt av om du bruker lampen kontinuerlig i mer enn 6 timer eller slår raskt ofte PÅ/AV.
- I sjeldne tilfeller kan lampen sprekke etter at du starter projiseringen.
- Muligheten for at lampen sprekker øker når den nærmer seg slutten på levetiden.
- Hvis lampen sprekker, kan det lekke gass fra den og dette vil ses som røyk.
- Ha en reservelampe klar.

## Om avhending

For å avhende produktet, spør lokale myndigheter eller forhandleren om korrekte avhendingsmetoder.

Lampen inneholder kvikksølv. Ved avhending av brukte lampeenheter, spør lokale myndigheter eller forhandleren om korrekte avhendingsmetoder.

## Tilbehør

Kontroller at elementene som vises nedenfor følger med.

### Trådløs fjernkontrollenhet <1>

(N2QAYB000680): Kun for PT-AT6000E

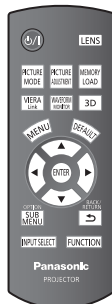

(N2QAYB000681): Kun for PT-AH1000E



### Strømledning

(TXFSX01RXQZ) <1>

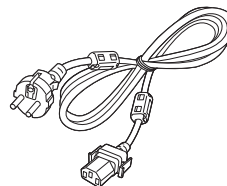

(TXFSX01RXRZ) <1>

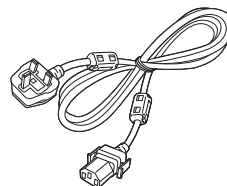

### CD-ROM <1>

(TXFQB02THHZ): Kun for PT-AT6000E

(TXFQB02RWEZ): Kun for PT-AH1000E

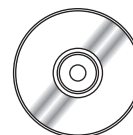

### Linsedeksel <1>

(TXFKK01THHZ): Kun for PT-AT6000E

(TEEC5524): Kun for PT-AH1000E



(Som standard festet til projektoren.)

### AA/R6-batteri <2>

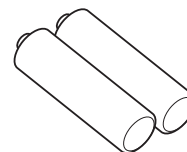

(For fjernkontrollenhet)

## Merk

- Kast emballasjen på korrekt måte etter å ha fjernet den fra produktet.
- Kontakt et autorisert servicesenter hvis du mister en av de medfølgende artiklene.
- Modellnummeret til tilbehør og ekstratilbehør kan endres uten forhåndsvarsel.
- Oppbevar små deler utenfor rekkevidde for små barn.
- Oppbevare linsedekslet på korrekt måte.  
Linsedekslet beskytter projeksjonslinsen mot støv og urenheter.  
Sett på linsedekslet når projektoren ikke brukes.

## Ekstratilbehør

Ekstratilbehør (produkt navn)	Modellnr.
Takmonteringsbrakett	ET-PKA110H (for høye tak), ET-PKA110S (for lave tak)
Reservelampe-enhet	ET-LAA410 (kun for PT-AT6000E) ET-LAA110 (kun for PT-AH1000E)
3D IR-sender (kun for PT-AT6000E)	ET-TRM110
3D-briller (kun for PT-AT6000E)	TY-EW3D3ME*1*2

\*1 Hvis du ikke har et Panasonic 3D TV, må du bruke en lader som har en USB 2.0-port for å lade brillene. Anbefalt lader er Apple USB-strømadapter for iPhone.

\*2 Koden på enden av modellnummeret til 3D-brillene kan variere med landet der de kjøpes.

# Slå på/av projektoren

## Slå på projektoren

Sjekk tilkoblingen av eksterne enheter før du slår på projektoren.

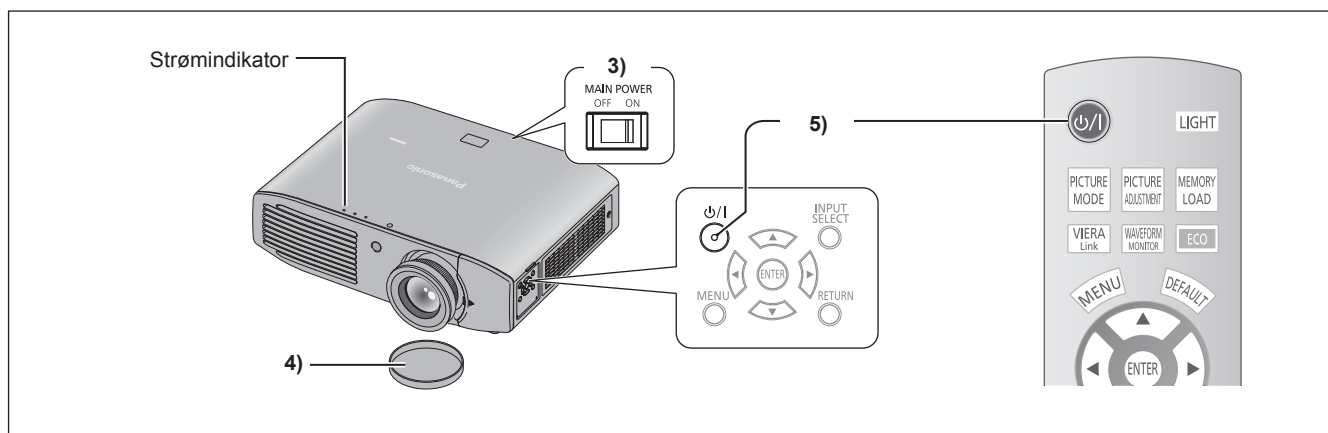

- 1) Koble strømledningen til projektoren.
- 2) Koble strømstøpslet til en stikkontakt.
- 3) Trykk på <ON>-siden av <MAIN POWER>-bryteren for å slå på strømmen.
  - Strømindikatoren lyser eller blinker rødt.
- 4) Fjern linsedekslet.
  - Fjern alltid linsedekslet før du starter projiseringen.
- 5) Trykk på strøm <⏻/|>-knappen.
  - Strømindikatoren lyser grønt etter å ha blinket en stund, og projiseringen starter.

\* For detaljer, se "Bruksanvisninger – Driftshåndbok" i vedlagte CD-ROM.

### Slå av projektoren

Husk å sjekke statusen til strømindikatoren før du bruker produktet.

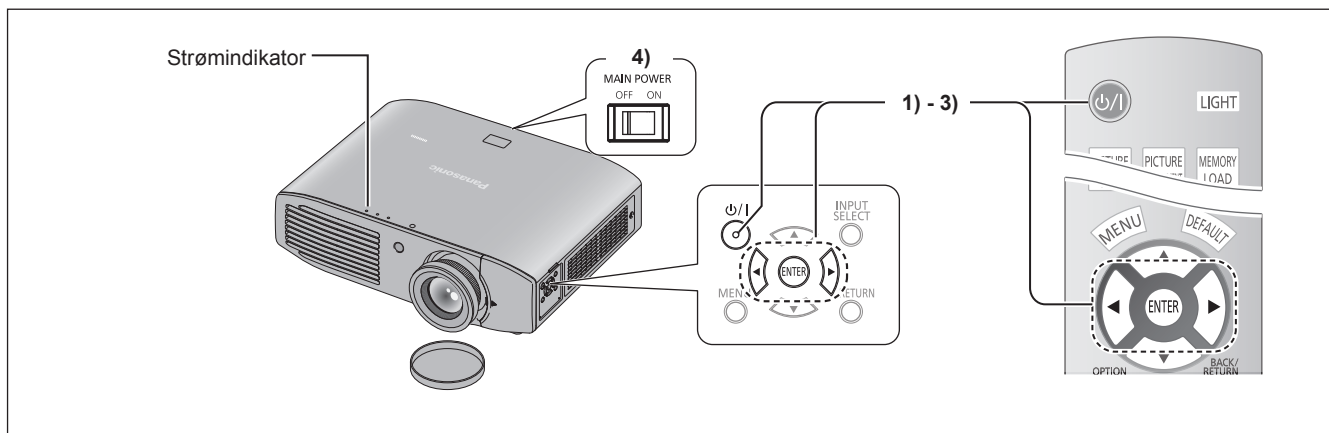

- 1) Trykk på strøm <⏻/⏻>-knappen.**
  - Bekreftelsesmeldingen vises.
- 2) Velg [OK] med ◀▶-knappene.**
- 3) Trykk på <ENTER>-knappen (eller trykk på strøm <⏻/⏻>-knappen igjen).**
  - Lampen slukkes og videoprojeksjonen stopper.
  - Kjøleviften fortsetter å gå og strømindikatoren lyser oransje. Vent til strømindikatoren lyser eller blinker rødt.
- 4) Trykk på <OFF>-siden av <MAIN POWER>-bryteren for å slå av strømmen.**
  - Slå aldri av nettstrømmen eller fjern strømledningen mens kjøleviften er i gang.

\* For detaljer, se "Bruksanvisninger – Driftshåndbok" i vedlagte CD-ROM.



## **Brukerinformasjon om innsamling og kassering av gammelt utstyr og brukte batterier**



Disse symbolene på produktene, innpakningene og/eller medfølgende dokumenter betyr at brukte elektroniske og elektriske produkter og batterier ikke skal blandes med generelt husholdningsavfall. For riktig behandling, gjenvinning og resirkulering av gamle produkter og brukte batterier, lever til gjeldende innsamlingssteder, i henhold til din nasjonale lovgivning og direktivene 2002/96/EC og 2006/66/EC.

Ved riktig håndtering av disse produktene og batteriene, hjelper du til å spare verdifulle ressurser og forhindre potensielle negative effekter på menneskers helse og miljøet, som ellers kan oppstå ved uriktig avfallshåndtering.



For mer informasjon om innsamling og gjenvinning av gamle produkter og batterier, ta kontakt med kommunen, ditt renovasjonsselskap eller stedet der du kjøpte gjenstandene.

Straff kan være aktuelt for feilaktig håndtering av avfall, i samsvar med nasjonal lovgivning.



### **For forretningsbrukere i Den europeiske union**

Hvis du ønsker å kaste elektrisk og elektronisk utstyr, ta kontakt med forhandleren eller leverandøren din for mer informasjon.

Cd

### **Informasjon om kassering i andre land utenfor Den europeiske union**

Disse symbolene er kun gyldige i Den europeiske union. Hvis du ønsker å kaste disse gjenstandene, ta kontakt med lokale myndigheter og spør om riktig håndtering.

### **Merknad om batterisymbol (nederste to symbol-eksemplene):**

Dette symbolet kan brukes sammen med et kjemisk symbol. I dette tilfellet samsvarer det med kravene i direktivet for det involverte kjemikaliet.

---

# Panasonic Corporation

Web Site : <http://panasonic.net/avc/projector/>

© Panasonic Corporation 2016

M0416NN0 -Y1