

Bruksanvisning Grundläggande vägledning LCD-projektor

Modellnr **PT-AT6000E**
PT-AH1000E

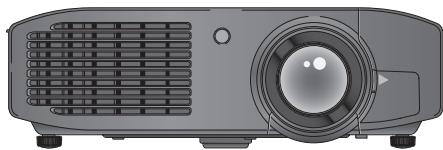

PT-AT6000E

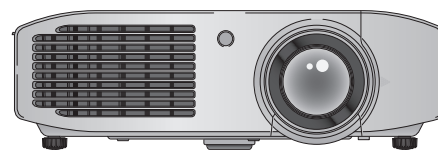

PT-AH1000E



Läs före användning

Bruksanvisningen för projektorn innehåller "Bruksanvisning – Grundläggande vägledning" (detta dokument) och "Bruksanvisning – Funktionshandbok" (PDF).

Den här manualen är ett utdrag ur "Bruksanvisning – Funktionshandbok". Se "Bruksanvisning – Funktionshandbok" (PDF) som finns på medföljande CD-ROM för ytterligare information.

- Endast "Bruksanvisning – Grundläggande vägledning" (detta dokument) medföljer på ditt språk. Se "Bruksanvisning – Funktionshandbok" (PDF) på andra språk för detaljer.

Tack för ditt köp av denna Panasonic-produkt.

- Läs instruktionerna noggrant innan du hanterar produkten och spara den här manualen för framtida bruk.
- Se till att du läser "Läs detta först!" (➔ sidorna 3 till 9) innan du använder din projektor.



Endast för PT-AT6000E



SWEDISH

TQBJ0458-2

Innehåll

Läs detta först!	3
-------------------------------	----------

Förberedelse

Föreskrifter för användning	11
Säkerhetsföreskrifter vid transport	11
Säkerhetsföreskrifter vid installation	11
Säkerhetsföreskrifter för användning	13
Om kassering	14
Tillbehör	14
Tillbehörsutrustning	15

Grundläggande användning

Slå på/stänga av projektorn	16
Slå på projektorn	16
Stänga av projektorn	17

Läs detta först!

VARNING: APPARATEN MÅSTE JORDAS.

VARNING: Utsätt inte apparaten för regn eller fuktighet eftersom detta kan orsaka skador som kan leda till eldsvåda eller fara för elektriska stötar.
Enheten är inte avsedd för placering direkt i synfältet på arbetsplatser för bildvisning. För att undvika besvärande reflexer vid arbetsplatser för bildvisning får enheten inte placeras direkt i synfältet.
Utrustningen är inte avsedd för bruk vid en bildarbetsplats som uppfyller BildscharbV.

Ljudtrycksnivån vid operatörens position är lika med eller lägre än 70 dB (A) enligt ISO 7779.

VARNING:

1. Avlägsna stickkontakten ur vägguttaget när enheten inte är i bruk under en längre tid.
2. På grund av risken för elektrisk stöt får inte locket avlägsnas. Det finns inga inre delar som kan underhållas av användaren. Låt utbildad servicepersonal sköta underhållet.
3. Avlägsna inte jordningen från stickkontakten. Apparaten är försedd med en jordad stickkontakt med tre pinnar. Stickkontakten passar endast i ett jordat vägguttag. Detta är en säkerhetsfunktion. Kontakta en elektriker om stickkontakten inte passar i vägguttaget. Kringgå inte jordningens syfte.

OBS:

För att säkerställa fortsatt uppfyllnad måste bifogade installationsanvisningar följas, vilket inkluderar att använda medföljande strömsladd och skärmade gränssnittskablar vid anslutning till en dator eller periferienhet. Om du använder serieport för att ansluta en PC för extern styrning av projektorn måste du använda en kommersiell RS-232C-seriegränssnittskabel med ferritkärna. Obehöriga ändringar av utrustningen innebär att användaren inte längre har rätt att använda den.

VARNING: RISK FÖR ELEKTRISK STÖT. ÖPPNA INTE.



Blixten med pilspets, inom en liksidig triangel, är avsedd att upplysa användaren om oisolerad "farlig spänning" inom produktens hölje som kan vara av tillräcklig magnitud för att innebära risk för elektrisk stöt till personer.



Utropstecknet inom en liksidig triangel är avsedd att upplysa användaren om förekomsten av viktiga handhavande- och underhållsinstruktioner i den litteratur som medföljer produkten.

Importörens namn och adress inom Europeiska Unionen

Panasonic Marketing Europe GmbH

Panasonic Testing Centre

Winsbergring 11, 22525 Hamburg, Germany

VARNING:

■ STRÖM

Vägguttaget eller strömbrytaren skall installeras i närheten av utrustningen och skall vara lättåtkomlig i händelse av problem. Bryt strömmen omedelbart om följande problem uppstår.

Fortsatt bruk av projektorn under dessa förutsättningar kommer att leda till eldsvåda eller elektrisk stöt.

- Bryt strömmen om främmande föremål eller vatten hamnar inuti projektorn.
- Bryt strömmen om projektorn tappas eller om inneslutningen går sönder.
- Bryt strömmen om du upptäcker rök, underlig lukt eller oljud från projektorn.

Kontakta ett auktoriserat servicecenter för reparation och försök inte själv reparera projektorn.

Vidrör inte projektorn eller kabeln under åska.

Elektrisk stöt kan uppstå.

Gör inte något som kan skada strömsladden eller stickkontakten.

Elektrisk stöt, kortslutning eller eldsvåda kommer att inträffa om strömsladden används när den är skadad.

- Skada inte strömsladden, gör inga ändringar på den, placera den inte nära heta föremål, böj den inte överdrivet, vrid den inte, drag inte i den, placera inte tunga föremål på den och vira inte ihop den.

Be ett auktoriserat servicecenter att utföra eventuella nödvändiga reparationer av strömsladden.

För in stickkontakten fullständigt i vägguttaget och strömkontakten i projektorn.

Om kontakten inte sätts i korrekt kan elektrisk stöt eller överhettning uppstå vilket leder till eldsvåda.

- Använd inte skadade kontakter eller vägguttag som håller på att lossna från väggen.

Använd endast den medföljande strömsladden.

I annat fall kommer elektrisk stöt eller eldsvåda att inträffa.

Rengör regelbundet stickkontakten så att den inte blir dammig.

I annat fall kommer eldsvåda att uppstå.

- Om damm samlas på stickkontakten kan den resulterande fuktigheten skada isoleringen.
- Ta ut stickkontakten ur vägguttaget om projektorn inte används under en längre tid.

Ta regelbundet ut stickkontakten ur vägguttaget och rengör den med en torr trasa.

Hantera inte stickkontakten eller strömkontakten med fuktiga händer.

I annat fall kommer elektrisk stöt att inträffa.

Överlasta inte vägguttaget.

Om vägguttaget är överlastat (t.ex. genom för många grenuttag) kan överhettning inträffa och eldsvåda uppstå.

VARNING:

■ OM BRUK/INSTALLATION

Placera inte projektorn på mjuka material som mattor eller skumgummi.

Detta kommer att göra att projektorn överhettas, vilket kan orsaka brännskador, eldsvåda eller skador på projektorn.

Installera inte projektorn i fuktiga eller dammiga utrymmen eller på platser där den kan komma i kontakt med oljig rök eller ånga, t.ex. ett badrum.

Att använda projektorn under sådana omständigheter kommer att orsaka eldsvåda, elektriska stötar eller komponentförfall.

Komponentförfall (av till exempel takmonteringsset) kan innebära att en takmonterad projektor störtar ned.

Installera inte projektorn på en plats som inte är tillräckligt stark för att bära projektorns fulla vikt eller på en yta som lutar eller är instabil.

Om detta inte iakttas så kommer projektorn att störta ned eller välta och allvarlig skada eller personskada kan bli resultatet.

Täck inte för luftintaget eller luftutblåset.

Detta kommer att göra att projektorn överhettas, vilket kan orsaka eldsvåda eller skador på projektorn.

- Placera inte projektorn i smala och dåligt ventilerade utrymmen såsom skåp eller bokhyllor.
- Placera inte projektorn på tyg eller papper eftersom dessa material kan sugas in i luftintaget.

Placera inte dina händer eller andra saker nära luftutblåset.

Detta leder till brännskador eller skada på dina händer eller andra saker.

- Upphettad luft kommer ut ur luftutblåset. Placera inte dina händer eller ansikte eller saker som inte tål värme nära utblåset.

Täck inte för luftningshålen eller placera något inom 100 mm (4") från dem.

Detta kommer att göra att projektorn överhettas, vilket kan orsaka eldsvåda eller skador på projektorn.

Titta inte på eller placera din hud i ljuset som strålar ut från linsen när projektorn är i bruk.

Detta kan orsaka brännskador eller blindhet.

- Starkt ljus strålar ut från projektorns lins. Titta inte eller placera dina händer direkt i detta ljus.
- Var särskilt aktsam så att inte små barn tittar in i linsen. Stäng dessutom av huvudströmbrytaren när du är borta från projektorn.

Försök aldrig bygga om eller ta isär projektorn.

Hög spänning kan orsaka eldsvåda eller elektrisk stöt.

- Var god kontakta ett auktoriserat servicecenter för inspektioner, justeringar eller reparationer.

Projicera inte en bild med linsskyddet monterat.

Att göra så kan orsaka eldsvåda.

Låt inte metallföremål, brännbara föremål eller vätskor hamna inuti projektorn. Låt inte projektorn bli blöt.

Detta kan orsaka kortslutning eller överhettning och leda till eldsvåda, elektrisk stöt eller felfunktion hos projektorn.

- Placera inte vätskebehållare eller metallföremål nära projektorn.
- Konsultera återförsäljaren om vätska hamnar inuti projektorn.
- Håll särskild uppsikt över barn.

Använd den takmonteringsset Panasonic anvisar.

Felaktigheter hos takmonteringsset kommer att leda till fallolyckor.

- Anslut medföljande säkerhetskabel till takmonteringsset för att förhindra att projektorn störtar ned.

Installationsarbeten (såsom takmonteringsset) bör endast utföras av en utbildad tekniker.

Om installationen inte utförs eller säkras korrekt kan detta orsaka skador eller olyckor, såsom elektrisk stöt.

- Använd ingenting annat än en auktoriserad takmonteringsset.
- Se till att den kabel och öglebult som medföljer används som en extra säkerhetsåtgärd för att förhindra att projektorn störtar ned. (Fäst den på en annan plats än takmonteringsset)

VARNING:

■ TILLBEHÖR

Använd och hantera batterierna korrekt och iaktta följande.

Misskötsel orsakar brännskador, batteriläckage, överhettning, explosion eller eldsvåda.

- Använd inte ospecificerade batterier.
- Ta inte isär torrcells batterier.
- Värm inte upp batterierna eller placera dem i vatten eller eld.
- Låt inte batteriernas plus- och minuspoler komma i kontakt med metallföremål som halsband eller hårnålar.
- Lagra inte batterierna tillsammans med metallföremål.
- Lagra batterierna i en plastpåse och håll dem borta från metallföremål.
- Se till att polariteten (+ och -) är korrekt när batterierna sätts i.
- Använd inte nya och gamla batterier tillsammans eller blanda olika typer av batterier.
- Använd inte batterier vars omslag är skadat eller avlägsnat.

Rör inte läckande batterivätska med bara händerna och genomför följande åtgärder vid behov.

- Batterivätska på huden eller kläder kan orsaka hudinflammation eller skada.
Skölj av med rent vatten och sök omedelbart vårdkontakt.
- Batterivätska i kontakt med ögonen kan orsaka blindhet.
Gnid i sådant fall inte ögonen. Skölj av med rent vatten och sök omedelbart vårdkontakt.

Ta inte isär lampenheten.

Om lampan går sönder kan den orsaka personskador.

Utbyte av lampa

Lampan har högt inre tryck. Om den hanteras felaktigt kommer en explosion och allvarliga personskador eller olyckor att inträffa.

- Lampan kan lätt explodera om den stöter emot hårda föremål eller tappas.
- Se till att du avlägsnar stickkontakten från vägguttaget innan lampan byts ut.
Elektrisk stöt eller explosioner kan inträffa om detta inte görs.
- Stäng av strömmen och låt lampan svalna i minst en timme innan den hanteras när lampan ska bytas ut så att inte brännskador uppstår.

Låt inte småbarn eller husdjur röra vid fjärrkontrollen.

- Håll fjärrkontrollen utom räckhåll för småbarn och husdjur när du har använt den.

Använd inte den medföljande strömsladden till andra enheter än denna projektor.

- Att använda den medföljande strömsladden till andra enheter än denna projektor kan orsaka kortslutning eller överhettning och leda till elektrisk stöt eller eldsvåda.

Avlägsna förbrukade batterier ur fjärrkontrollen utan dröjsmål.

- Att lämna dem i enheten kan orsaka vätskeläckage, överhettning eller batteriexplosion.

OBS:

■ STRÖM

Se till att hålla i stickkontakten och strömkontakten när strömsladden avlägsnas.

Om du drar i själva strömsladden kommer ledningarna att skadas och eldsvåda, kortslutning eller allvarlig elektrisk stöt uppstå.

Ta ut stickkontakten ur vägguttaget och avlägsna batterierna från fjärrkontrollen när projektorn inte används under en längre tid.

I annat fall kan eldsvåda eller elektrisk stöt uppstå.

Avlägsna stickkontakten från vägguttaget före rengöring eller flyttning av enheten.

I annat fall kan elektrisk stöt uppstå.

■ OM BRUK/INSTALLATION

Placera inte tunga föremål ovanpå projektorn.

Detta kan orsaka att projektorn blir instabil och ramlar, vilket kan leda till skada eller personskada. Projektorn kommer att bli skadad eller deformerad.

Placera inte din tyngd på projektorn.

Du kan ramla eller skada projektorn, och detta leder till personskador.

- Var särskilt aktsam så att inte små barn står eller sitter på projektorn.

Placera inte projektorn på extremt varma platser.

Detta leder till att det yttre höljet eller de inre komponenterna förfaller eller till eldsvåda.

- Var särskilt aktsam med platser utsatta för direkt solljus eller nära element.

Koppla alltid ur samtliga kablar innan projektorn flyttas.

Att flytta projektorn med kablar anslutna kan skada kablarna, vilket leder till att eldsvåda eller elektrisk stöt uppstår.

■ TILLBEHÖR

Använd inte den gamla lampenheten.

Den kan vid bruk orsaka att lampan exploderar.

Vädra lokalen omedelbart om lampan har gått sönder. Vidrör inte skärvorna eller placera ditt ansikte i närheten av dem.

I annat fall kommer användaren att absorbera den gas som frisläpptes när lampan sprack och som innehåller nästan lika mycket kvicksilver som lysrör, och skärvorna kommer att orsaka personskador.

- Sök omedelbart vårdkontakt om du tror att du har absorberat gasen eller att gasen har hamnat i dina ögon eller mun.
- Fråga din handlare om utbyte av lampan och kontrollera projektorns insida.

OBS:

■ Se på 3D-video (endast för PT-AT6000E)

Personer med en medicinsk historik kring överkänslighet för ljus, hjärtproblem eller dålig fysisk hälsa bör inte titta på 3D-bilder.

Detta kan leda till att symptomen förvärras.

Avbryt användandet om du känner dig trött eller mår dåligt, eller på annat vis onormal, när du tittar med 3D-glasögon.

Att fortsätta kan leda till hälsoproblem. Ta nödvändiga pauser.

Ha som mål att se en film i taget när du tittar på 3D-filmer och ta nödvändiga pauser.

När du tittar på 3D, till exempel vid spel av 3D-spel eller vid användande av en PC där tvåvägs interaktion är möjlig, ta en lämplig paus var 30:e till 60:e minut.

Att titta under längre perioder kan orsaka ögontrötthet.

Använd 3D-glasögon när du tittar på 3D-videor.

Luta inte huvudet när du tittar med 3D-glasögon.

De som är när- eller översynta, de med svagare syn på ena ögat och de med astigmatism bör använda korrigeringsglas etc. tillsammans med 3D-glasögonen.

Om bilden framstår som tydligt dubbel vid tittande på 3D-video bör användandet sluta.

Att titta under längre perioder kan orsaka ögontrötthet.

Titta på ett avstånd av minst tre gånger bildens nettohöjd.

Rekommenderat avstånd: Skärmstorlek 2,03 m (80") (16:9): 3 m (9'10") eller mer

Skärmstorlek 2,54 m (100") (16:9): 3,8 m (12'6") eller mer

Att titta på ett närmare avstånd än rekommenderat kan orsaka ögontrötthet. Om det är svarta band i bildens över- och underkant (som med filmer) så titta på ett avstånd av minst 3 gånger själva videodelens höjd.

■ Användande av 3D-glasögon (tillbehör) (endast för PT-AT6000E)

Gå inte omkring när du använder 3D-glasögonen

Detta kan orsaka att omgivningen blir mörkare och kan leda till personskador från ramlande etc.

Använd inte 3D-glasögonen till annat än angivet ändamål.

Använd inte trasiga 3D-glasögon.

Detta kan leda till personskador eller ögontrötthet.

Ha inte ömtåliga föremål i närheten när du använder 3D-glasögon.

3D-video kan förväxlas med riktiga föremål och tillhörande kroppsrörelser kan skada föremål och leda till personskador.

Barn yngre än 5-6 år bör inte använda 3D-glasögon.

Eftersom det är svårt att bedöma barns reaktion på utmattnings och obehag kan deras tillstånd hastigt försämrats.

Vuxna bör vara uppmärksamma på om barnets ögon blir trötta om ett barn använder 3D-glasögon.

Avsluta omedelbart användandet om problem uppstår med 3D-glasögonen eller om de är trasiga.

Fortsatt bruk kan leda till personskador, ögontrötthet eller hälsoproblem.

Avsluta användandet av 3D-glasögonen om huden känns konstig.

I sällsynta fall kan allergi uppstå mot färgen eller materialet.

Avsluta användandet av 3D-glasögonen om näsa eller tinningar blir röda eller om smärta eller klåda uppstår.

Detta kan uppstå på grund av tryck genom långvarigt användande och kan leda till hälsobesvär.

Ladda uppladdningsbara 3D-glasögon genom att ansluta dem till USB-porten på en Panasonic-TV med stöd för 3D-video eller en Panasonic-certifierad laddare tillsammans med den laddkabel som medföljde 3D-glasögonen.

Laddning med en annan enhet kan leda till batteriläckage, överhettning eller bristning.

Att avlägsna batteriet

Fjärrkontrollens batteri

1. Tryck på fästet och lyft på locket.

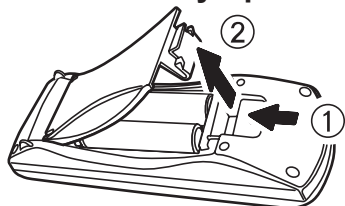

2. Avlägsna batterierna.

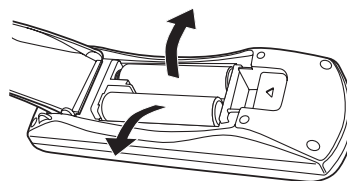

■ Varumärken

- Apple och iPhone är varumärken som tillhör Apple Inc., registrerade i USA och andra länder.
- HDMI, logotypen HDMI och High-Definition Multimedia Interface är varumärken eller registrerade varumärken som tillhör HDMI Licensing LLC.
- Vissa av teckensnitten som används på skärmmenyn är bitmappteckensnitt som tillhör Ricoh, som tillverkas och säljs av Ricoh Company, Ltd.
- RealD 3D är ett varumärke som tillhör RealD Inc.
- Alla övriga namn, företagsnamn och produktnamn som nämns i den här handboken är varumärken eller registrerade varumärken som tillhör respektive ägare.
Notera att ®- och ™-symbolerna inte anges i den här användarhandboken.

■ Illustrationer som används i den här handboken

- Illustrationer av projektorn och fjärrkontrollen är baserade på modellen PT-AH1000E, om inte annat anges.
- Illustrationer av projektorn, skärmen och andra delar kan skilja sig från den faktiska produkten.
- Illustrationer av projektorn med strömsladden ansluten är bara exempel. Formen på den medföljande nätsladden varierar beroende på vilket land du köpte produkten i.

■ Referenssidor

- Referenssidor i den här användarhandboken anges som (➔ sida 00).
- Referenssidor till PDF-handboken på den medföljande CD-skivan anges som (➔ Bruksanvisning – Funktionshandbok sida 00).
I den här användarhandboken, anges de sidnummer som refererar till Bruksanvisning – Funktionshandbok med den engelska versionen.

■ Term

- I den här handboken refererar tillbehöret "Trådlös fjärrkontroll" till som "Fjärrkontroll".

Föreskrifter för användning

■ Se till att använda projektorn efter borttagning av förpackningsmaterialet, såsom fästejper och skyddsomslag.

Iaktta nödvändig omsorg när du kasserar det borttagna förpackningsmaterialet.

Säkerhetsföreskrifter vid transport

- Se till att det medföljande linsskyddet sitter på vid transport.
- Håll under projektorn vid transport.
- Transportera inte projektorn med de främre justerbara fötterna utdragna. Det kan leda till skador på de främre justerbara fötterna.

Säkerhetsföreskrifter vid installation

■ Installera inte projektorn utomhus.

Projektorn är endast avsedd för inomhusbruk.

■ Använd inte under följande förhållanden.

- Platser där vibrationer och stötar kan förekomma, t.ex. i ett fordon. Det kan skada de interna komponenterna och leda till fel.
- Nära utblåset på ett luftkonditioneringsaggregat. Beroende på användningsförhållandena kan skärmen fluktuera i sällsynta fall pga. den varma luften från luftutsläppet eller den uppvärmda eller nedkylda luften från luftkonditioneringsaggregatet. Se till att utsläppet från projektorn eller annan utrustning, eller luften från luftkonditioneringsaggregatet inte blåser mot projektorns framsida.
- Nära lampor (studiolampor etc.) där temperaturen ändras kraftigt: Det kan förkorta lampans livslängd eller leda till deformation av projektorns hölje och andra fel.
För information om omgivningstemperatur, se följande.
PT-AT6000E: "Operating environment" (➔ Bruksanvisning – Funktionshandbok sida 106)
PT-AH1000E: "Operating environment" (➔ Bruksanvisning – Funktionshandbok sida 90)
- Nära högspänningsledning eller nära motorer. Det kan störa projektorns funktion.

■ Om objektivfokus

Fokuset för projektorlins med hög ljusstyrka är kanske inte stabil omedelbart efter att du har slagit på strömmen på grund av effekterna från värmen från ljuset. Justera objektivets fokus 30 minuter efter att du börjat projicera en bild.

■ Se till att du ställer in [HÖGHÖJDSLÄGE] på [PÅ] när du använder projektorn på höjder från 1 400 m (4 593') och högre och lägre än 2 700 m (8 858') över havet.

Underlåtenhet att göra detta kan leda till att de interna komponenterna går sönder i förtid och leda till fel.

■ Se till att ställa in [HÖGHÖJDSLÄGE] på [AV] när du använder projektorn på höjder lägre än 1 400 m (4 593') över havsnivå.

Underlåtenhet att göra detta kan leda till att de interna komponenterna går sönder i förtid och leda till fel.

■ Installera inte projektorn på höjder över 2 700 m (8 858') eller mer över havsnivån.

Underlåtenhet att göra detta kan leda till att de interna komponenterna går sönder i förtid och leda till fel.

■ Luta inte projektorn och placera den inte på sidan.

Luta inte projektorkroppen mer än ungefär $\pm 30^\circ$ vertikalt eller $\pm 10^\circ$ horisontellt. För stora vinklar kan leda till att komponenternas livslängd förkortas.

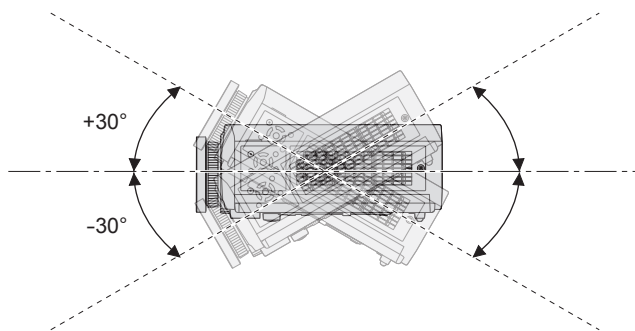

■ Täck inte över luftintags-/utloppshål och placera inte något närmare än 100 mm (4") från dem.

■ Rådfråga en tekniker eller återförsäljaren när du monterar produkten i ett tak.

Ett tillvalsfäste för takmontering krävs.

Modellnr: ET-PKA110H (för höga tak), ET-PKA110S (för låga tak)

■ När du använder en infraröd kommunikationsenhet (endast för PT-AT6000E)

Om du använder infraröda kommunikationsenheter (t.ex. infraröda sladdlösa hörlurar eller en infraröd trådlös mikrofon), kan kommunikationsproblem (t.ex. brus) förekomma. Därför bör du använda sådana enheter på en plats långt borta från projektorn så att de inte påverkar funktionen eller installera enhetens mottagare på en plats som inte träffas av ljuset från projektorn.

■ Försiktighetsåtgärder vid installation

- Stapla inte projektorer på varandra.
- Täck inte över projektorns luftintag eller luftutblås.
- Montera projektorn så att kall luft eller varm luft från luftkonditioneringsaggregat inte kommer i direkt kontakt med luftintaget eller luftutblåset.

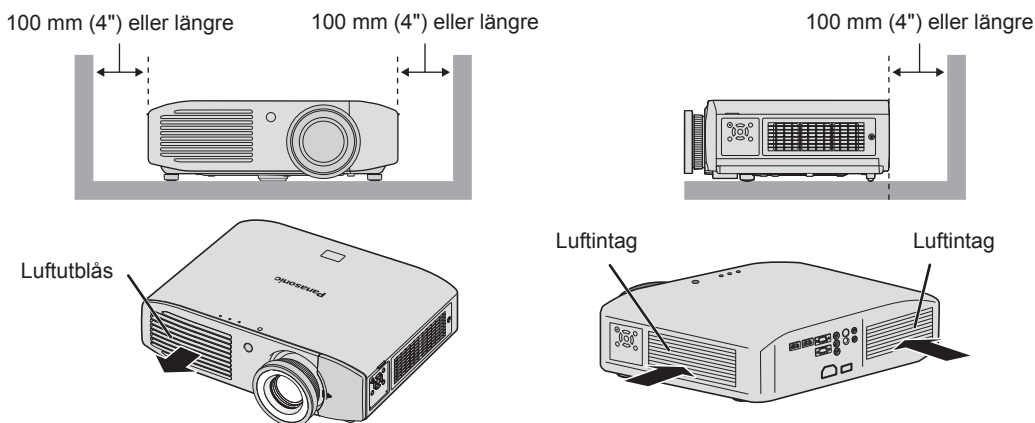

- Installera inte projektorn i ett slutet utrymme.

Om projektorn måste installeras i ett slutet utrymme måste du tillhandahålla en separat luftkonditionering eller ventilationsutrustning. Avgiven värme ackumuleras om ventilationen är otillräcklig. Detta kan leda till att projektorns skyddskrets aktiveras.

- Använd bara de främre justerbara fötterna för golvinstallation och justering av vinkeln i sådana fall. Om du använder justerbara fötter för andra ändamål kan det hända att enheten skadas.

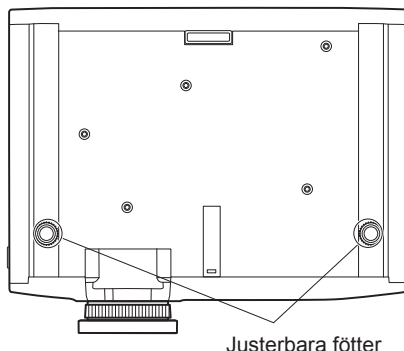

Säkerhetsföreskrifter för användning

■ För att visa skarpare videobilder

- Skarp, kontrastrik video kan visas när gardinerna är fördragna och lampor nära skärmen släcks för att hindra att ljuset når skärmen.
- I sällsynta fall, beroende på omgivningsförhållandena, kan det hända att "flimmer" uppträder på skärmen på grund av effekterna av luft från utblåset eller varm/kall luft från luftkonditioneringssystem. Installera inte den här projektorn på platser där luft från utblåset på denna enhet eller andra enheter, eller luft från luftkonditioneringsapparater cirkuleras till framsidan av enheten.
- Fokuset för projektorlins med hög ljusstyrka är kanske inte stabil omedelbart efter att du har slagit på strömmen på grund av effekterna från värmen från ljuset. Skärpan stabiliseras 30 minuter efter att videoprojektionen startar.

■ Vidrör inte projektorns lins med händerna.

Om fingeravtryck eller smuts hamnar på projektorlinsen, kommer de att förstöras och projiceras och förhindra visning av skarpa bilder. Sätt också alltid tillbaka linsskyddet när du inte använder projektorn.

■ Om LCD-paneler

LCD-paneler tillverkas med hög precisionsteknik, men i vissa fall kan de ha döda pixlar eller bildpunkter som alltid lyser. Detta är inte ett fel.

Dessutom kan långvarig projicering av bilder leda till skuggbilder på LCD-paneler. Var medveten om att dessa skuggbilder i vissa fall inte försvinner helt.

■ Om optiska komponenter

Om du använder enheten i omgivningar med hög temperatur eller där damm eller tobaksrök förekommer, kan bytescykeln för optiska komponenter, t.ex. LCD-paneler och polariserande plattor, förkortas även efter mindre än ett års användning. För mer information, kontakta återförsäljaren.

■ Om lampan

Den här produkten använder en intern högtrycks kvicksilverlampa som ljuskälla.

Högtrycks kvicksilverlampor har följande egenskaper.

- Ljusstyrkan minskar med tiden.
- I vissa fall kan lampan avge ett högt ljud, spricka och nå slutet av sin livslängd som en följd av stötar, skador och försämring i samband med användningstiden.
- Stora skillnader i livslängd beror på individuella egenskaper och användningsförhållanden. Livslängden påverkas särskilt om du använder lampan kontinuerligt i mer än 6 timmar eller slår på/stänger av den snabbt.
- I sällsynta fall kan lampan spricka efter start.
- Risken för sprickning ökar när lampan närmar sig slutet av sin livslängd.
- Om lampan sprickar kan det hända att gas läcker ut från insidan och rök uppstår.
- Ha en reservlampa redo.

Om kassering

Vid kassering av produkten, be de lokala myndigheterna eller återförsäljare om instruktioner. Lampan innehåller kvicksilver. Vid kassering av förbrukade lampenheter, be de lokala myndigheterna eller återförsäljare om instruktioner.

Tillbehör

Bekräfta att föremålen som visas nedan ingår.

Trådlös fjärrkontroll <1>

(N2QAYB000680): Endast för PT-AT6000E

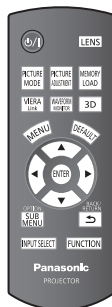

(N2QAYB000681): Endast för PT-AH1000E



Strömkabel

(TXFSX01RXQZ) <1>

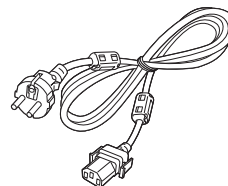

(TXFSX01RXRZ) <1>

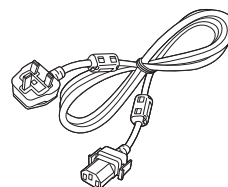

CD-ROM <1>

(TXFQB02THHZ): Endast för PT-AT6000E

(TXFQB02RWEZ): Endast för PT-AH1000E

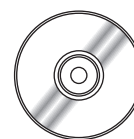

Linsskydd <1>

(TXFKK01THHZ): Endast för PT-AT6000E

(TEEC5524): Endast för PT-AH1000E



(Ansluten till projektorn som standard.)

AA/R6-batteri <2>

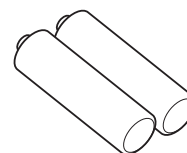

(För fjärrkontrollen)

Se upp!

- Kassera förpackningen på rätt sätt när du har tagit bort den från produkten.
- Kontakta ett auktoriserat servicecenter om du förlorar något av de medföljande föremålen.
- Modellnumret för tillbehör och extrautrustning kan ändras utan föregående meddelande.
- Förvara smådelar utom räckhåll för småbarn.
- Förvara linsskyddet ordentligt.

Linsskyddet skyddar projektlinsen från smuts och damm.

Sätt alltid tillbaka linsskyddet när du inte använder projektorn.

Tillbehörsutrustning

Tillbehörsutrustning (produktnamn)	Modellnr
Takmonteringssats	ET-PKA110H (för höga tak), ET-PKA110S (för låga tak)
Utbyteslampa	ET-LAA410 (endast för PT-AT6000E) ET-LAA110 (endast för PT-AH1000E)
3D IR-sändare (endast för PT-AT6000E)	ET-TRM110
3D-glasögon (endast för PT-AT6000E)	TY-EW3D3ME*1*2

*1 Om du inte har en Panasonic 3D TV, använd en laddare som har en USB 2.0-port för laddning av glasögonen. Den rekommenderade laddaren är Apple USB-strömadapter för iPhone.

*2 Koden i slutet av modellnumret för 3D-glasögonen kan variera beroende på inköpsland.

Slå på/stänga av projektorn

Slå på projektorn

Kontrollera anslutningarna på externa enheter innan du slår på projektorn.

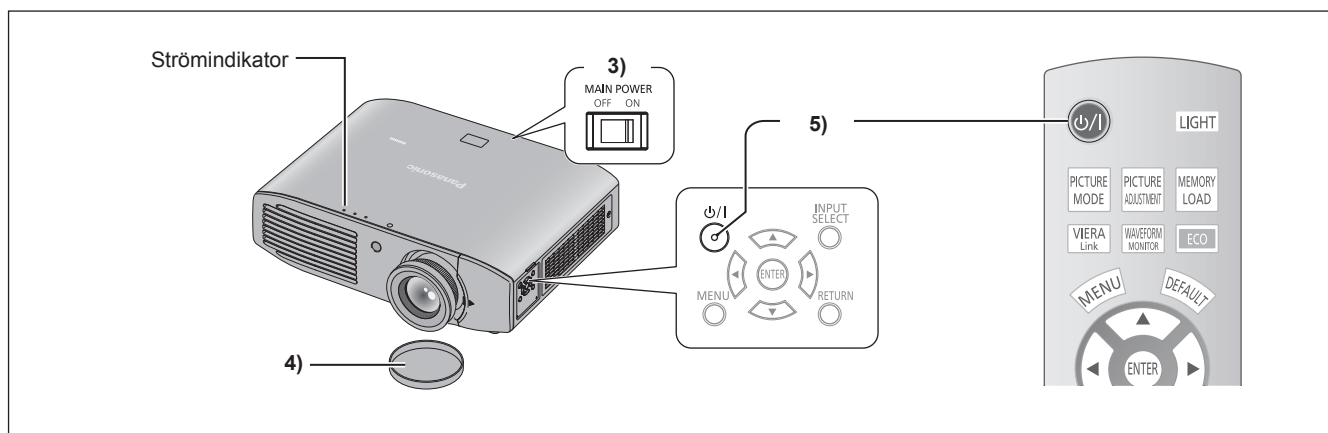

- 1) Anslut strömsladden till projektorn.
- 2) Anslut strömkontakten till ett eluttag.
- 3) Tryck på <ON>-sidan av <MAIN POWER>-omkopplaren för att slå på strömmen.
 - Strömindikatorn lyser eller blinkar med rött sken
- 4) Ta bort linsskyddet.
 - Ta alltid bort linsskyddet innan du börjar projicera.
- 5) Tryck på strömknappen <power/light symbol>.
 - Strömindikatorn lyser med grönt sken efter att ha blinkat en stund och projiceringen startar.

* Information finns i "Bruksanvisning – Funktionshandbok" på den medföljande CD-skivan.

Stänga av projektorn

Var noga med att kontrollera status för strömindikatorn innan du manövrerar projektorn.

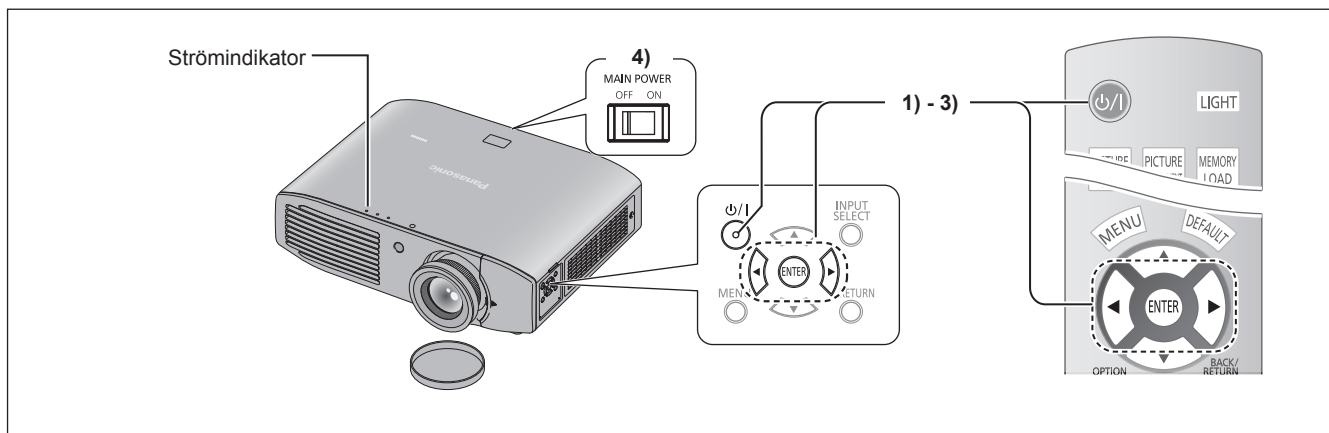

- 1) Tryck på strömknappen <⏻/▶>.**
 - Bekräftelsemeddelandet visas.
- 2) Välj [OK] med ◀▶-knapparna.**
- 3) Tryck på knappen <ENTER> (eller tryck på strömknappen <⏻/▶> igen).**
 - Lampan slocknar och videoprojiceringen stoppar.
 - Kylfläkten fortsätter att snurra och strömindikatorn lyser med orangefärgat sken. Vänta tills strömindikatorn börjar lysa eller blinka med rött sken.
- 4) Tryck på <OFF>-sidan av <MAIN POWER>-omkopplaren för att stänga av strömmen.**
 - Slå aldrig av strömmen eller ta bort nätsladden när fläkten är igång.

* Information finns i "Bruksanvisning – Funktionshandbok" på den medföljande CD-skivan.

Användarinstruktion för insamling och kassering av gammal utrustning och förbrukade batterier.



Dessa symboler på produkter, förpackningar och/eller tillhörande dokumentation innebär att förbrukade elektriska och elektroniska produkter och batterier inte skall blandas med allmänt hushållsavfall. Var god tag med gamla produkter och förbrukade batterier till ett lämpligt insamlingsställe för korrekt behandling, återbruk och återvinning enligt nationell lagstiftning och direktiven 2002/96/EC och 2006/66/EC.

Genom att kassera dessa produkter och batterier korrekt hjälper du till att spara värdefulla resurser och förhindra eventuella negativa effekter på mänsklig hälsa och miljön som i annat fall kan uppstå som en följd av olämplig avfallshantering.



Kontakta din kommun, din avfallscentral eller din återförsäljare där du köpte produkterna för mer information om insamling och återvinning av gamla produkter och batterier.

Felaktig kassering av detta avfall kan vara straffbar i enlighet med nationell lagstiftning.



För företagsanvändare inom Europeiska Unionen.

Kontakta din handlare eller återförsäljare för vidare information om du vill kassera elektrisk eller elektronisk utrustning.

Cd

Information om kassering i länder utanför Europeiska Unionen.

Dessa symboler är endast giltiga i Europeiska Unionen. Kontakta dina lokala myndigheter eller din handlare och be om information kring korrekt hantering om du vill kassera dessa saker.

Notis kring batterisymbolen (de två nedre symbolexemplen):

Den här symbolen kan användas i kombination med en kemisk symbol. I detta fall följer den kraven i enlighet med direktivet för den kemikalien.

Panasonic Corporation

Web Site : <http://panasonic.net/avc/projector/>

© Panasonic Corporation 2016

T10216NN0 -Y1
Tryckt i Kina