

Instrucțiuni de operare Ghid de bază

Proiector LCD Utilizare comercială

Model Nr. PT-FZ570
PT-FW530
PT-FX500

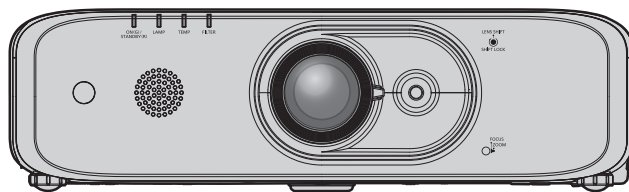

Citiți înainte de prima utilizare

Instrucțiunile de operare pentru acest proiector includ „Instrucțiuni de operare - Ghid de bază (acest document)” și „Instrucțiuni de operare - Manual funcțional” (PDF).

Acest manual este o versiune în extras a „Instrucțiuni de operare - Manual funcțional”. Pentru mai multe informații, vă rugăm să consultați „Instrucțiuni de operare - Manual funcțional” (PDF) furnizat pe suportul CD-ROM furnizat.

- Doar „Instrucțiuni de operare - Ghid de bază” (acest document) vă este furnizat în limba dumneavoastră. Pentru mai multe detalii, vă rugăm să citiți „Instrucțiuni de operare - Manual funcțional” (PDF) în alte limbi.

Vă mulțumim pentru achiziționarea acestui produs marca Panasonic.

- Înainte de a utiliza acest produs, vă rugăm să citiți cu atenție instrucțiunile și păstrați acest manual la îndemână pentru consultări ulterioare.
- Înainte de a vă utiliza proiectorul, asigurați-vă că ați citit „Citiți aici mai întâi!” (➔ paginile 4 la 8).

Cuprins

Informații importante	Măsuri de eliminare	14
Citiți aici mai întâi!.....	Accesorii	14
4	Accesorii opționale	15
Pregătire	Operări de bază	
Măsuri de precauție la utilizare	Comutarea oprit / pornit a proiectorului.....	16
Protecția lentilei	Pornirea proiectorului	16
Măsuri de precauție la transport.....	Oprirea proiectorului.....	17
Măsuri de precauție la instalare		
Securitatea		
Depozitarea		
Măsuri de precauție la utilizare.....		
Observații cu privire la utilizarea conexiuni fără fir		12

■ Mărci comerciale

- Windows și Internet Explorer sunt mărci comerciale înregistrate sau mărci comerciale ale Microsoft Corporation în Statele Unite ale Americii și în alte țări.
- Mac, macOS, OS X, iPad, iPhone, iPod touch și Safari sunt mărci comerciale ale Apple Inc., înregistrate în Statele Unite ale Americii și în alte țări.
- Termenii HDMI și HDMI High-Definition Multimedia Interface (Interfață multimedia de înaltă definiție), și marca HDMI sunt mărci comerciale sau mărci comerciale înregistrate ale HDMI Licensing Administrator, Inc. (Administrator licențiere) în Statele Unite și în alte țări.
- Crestron Connected, sigla Crestron Connected, Crestron Fusion, Crestron RoomView și RoomView sunt mărci comerciale sau mărci comerciale înregistrate ale Crestron Electronics, Inc. în SUA și/sau în alte țări.
- PjLink™ este marcă comercială sau marcă comercială în curs de înregistrare în Japonia, Statele Unite ale Americii și în alte țări și regiuni.
- Adobe, Acrobat, Flash Player și Reader sunt fie mărci comerciale înregistrate sau mărci comerciale ale Adobe Systems Incorporated în SUA și/sau alte țări.
- Toate celelalte denumiri, denumiri de companii și denumiri de produse menționate în acest manual sunt mărci comerciale sau mărci comerciale înregistrate ale proprietarilor aferenți.

Vă rugăm să rețineți că simbolurile ® și ™ nu sunt menționate în acest manual.

■ Ilustrațiile din acest manual

- Ilustrațiile proiectorului, ale ecranului și ale altor componente pot avea un aspect diferit față de produsul real.
- Imaginile prezentate în acest manual sunt ilustrații ale modelului PT-FZ570, alte modele au propriile caracteristici și pot fi diferite față de acestea.

■ Pagini de referință

- Paginile de referință din acest manual sunt indicate ca (➔ pagina 00).
- Referințele către manualul în format PDF de pe CD-ROM-ul furnizat sunt indicate folosind titluri ca: „XXXX” (➔ Instrucțiuni de operare - Manual funcțional). În acest manual, referințele care fac trimitere la Instrucțiuni de operare - Manual funcțional sunt indicate utilizând titlurile din versiunea în limba engleză.

■ Exprimare

- În acest manual, accesoriul „Telecomandă fără fir” este denumit „Telecomandă”.

■ Consultarea manualului Instrucțiuni de operare

1) Pornirea lansatorului de aplicație.

- Introduceți CD-ROM-ul furnizat în unitatea de CD. Lansatorul de aplicație pornește automat. Dacă lansatorul de aplicație nu pornește, faceți dublu clic pe „Launcher.exe” din CD-ROM. (Atunci când este afișat ecranul de redare automată, selectați locația relevantă, astfel încât să se execute „Launcher.exe”.)

2) Faceți clic pe [Projector Operating Instructions] din meniu, sau dublu clic pe „MANUALS” → „Index.pdf” de pe CD-ROM.

- Se afișează lista limbilor disponibile.

3) Selectați limba dorită.

- „Instrucțiuni de operare” (PDF) se deschide în limba selectată.

■ Vizualizarea Instrucțiunilor de operare ale programului software și Lista modelelor de dispozitive compatibile

1) Pornirea lansatorului de aplicație.

- Introduceți CD-ROM-ul furnizat în unitatea de CD. Lansatorul de aplicație pornește automat. Dacă lansatorul de aplicație nu pornește, faceți dublu clic pe „Launcher.exe” din CD-ROM. (Atunci când este afișat ecranul de redare automată, selectați locația relevantă, astfel încât să se execute „Launcher.exe”.)

2) Din meniu, selectați programul pe care doriți să îl vizualizați și faceți clic pe [Refer To Operating Instructions] sau [Refer To List of Compatible Device Models].

- Se deschide „Instrucțiuni de operare” (Operating Instructions) (PDF) sau „Lista modelelor de dispozitive compatibile” (List of Compatible Device Models) (PDF). (Numai în limba engleză)

■ Cum se instalează programul software

1) Pornirea lansatorului de aplicație.

- Introduceți CD-ROM-ul furnizat în unitatea de CD. Lansatorul de aplicație pornește automat. Dacă lansatorul de aplicație nu pornește, faceți dublu clic pe „Launcher.exe” din CD-ROM. (Atunci când este afișat ecranul de redare automată, selectați locația relevantă, astfel încât să se execute „Launcher.exe”.)

2) Porniți programul de instalare.

- Selectați programul software pe care doriți să îl instalați și faceți clic pe [Install].

3) Efectuează instalarea.

- Atunci când se afișează ecranul de instalare, urmați instrucțiunile de pe ecran pentru a instala programul software. Consultați Instrucțiunile de instalare ale programului software pentru detalii. (Numai în limba engleză)

Observație

- Programul software inclus pe CD-ROM-ul furnizat rulează pe Windows. Pentru a instala „Multi Monitoring & Control Software”, vi se poate cere să instalați Microsoft .NET Framework. Consultați Instrucțiunile de instalare ale programului software pentru detalii.
- Pe Mac, este posibilă doar vizualizarea Instrucțiunilor de operare. „Instrucțiunile de operare” (PDF) pot fi vizualizate făcând dublu clic pe MANUALS → Index.pdf de pe CD-ROM.
- Pentru a utiliza fișierul PDF pentru un anumit manual de utilizare, trebuie instalat Adobe® Reader®. Programele de vizualizare PDF, altele decât Adobe Reader, nu sunt suportate.

Citiți aici mai întâi!

ATENȚIONARE: ACEST APARAT TREBUIE ÎMPĂMÂNTAT.

ATENȚIONARE: Pentru a reduce riscul de incendiu sau de electrocutare, nu expuneți acest aparat la ploaie sau umezeală.
Acest aparat nu este destinat a fi utilizat în câmpul vizual direct de la locul de muncă cu afișaj vizual. Pentru a evita reflecțiile deranjante de la locul de muncă cu afișaj vizual, acest aparat nu trebuie amplasat în câmpul vizual direct.
Echipamentul nu este destinat a fi utilizat la o stație de lucru video, în conformitate cu BildscharbV.
Nivelul de zgomot (presiunea acustică) din poziția operatorului este mai mic sau egal cu 70 dB (A), în conformitate cu ISO 7779.

ATENȚIONARE:

1. Scoateți ștecherul din priză atunci când aparatul nu este utilizat o perioadă prelungită de timp.
2. Pentru a preveni șocurile electrice, nu îndepărtați capacul. Înăuntru nu sunt piese ce pot fi deparatate de către utilizator. Adresați-vă personalului de service calificat pentru service.
3. Nu îndepărtați pinul de împământare al ștecherului. Acest aparat este echipat cu un ștecher 3 găuri cu împământare. Acest ștecher se va potrivi numai la o priză cu împământare. Aceasta este o caracteristică de siguranță. Dacă nu puteți introduce ștecherul în priza de curent, contactați un electrician. Nu ignorați scopul pentru care a fost prevăzut ștecherul cu împământare.

ATENȚIONARE:

Acest echipament este produs în conformitate cu standardul CISPR32, Clasa A.
Într-o zonă rezidențială, acest echipament poate genera interferențe radio.

ATENȚIONARE: RISC DE ȘOCURI ELECTRICE. NU DESCHIDEȚI



Indicat pe proiector



Simbolul unui fulger cu vârf de săgeată în interiorul unui triunghi echilateral are ca scop alertarea utilizatorului cu privire la prezența unor „tensiuni periculoase” neizolate, din carcasa produsului, care pot fi de o intensitate suficientă pentru a constitui un risc de electrocutare pentru persoane.



Semnul exclamării din interiorul unui triunghi echilateral are ca scop alertarea utilizatorului cu privire la instrucțiunile importante de operare și întreținere (service) din documentația care însoțește produsul.

ATENȚIONARE: OPRIȚI ALIMENTAREA ȘI DECONECTAȚI CABLUL DE ALIMENTARE DIN PRIZA DE PERETE ÎNAINTE DE A ÎNLOCUI LAMPA.



ATENȚIE:

Pentru a asigura o funcționare neîntreruptă, urmați instrucțiunile de instalare atașate. Aceasta include utilizarea cablului de alimentare furnizat și a cablurilor ecranate de interfață atunci când conectați aparatul la un calculator sau la dispozitive periferice. De asemenea, orice schimbări sau modificări neautorizate aduse acestui echipament ar putea anula dreptul utilizatorului de a folosi acest aparat.

Acesta este un aparat care proiectează imagini pe un ecran etc. și nu este destinat a fi utilizat ca un corp de iluminat de interior într-un mediu casnic.

Directiva 2009/125/EC

Fabricat de: Panasonic Connect Co., Ltd.
4-1-62 Minoshima, Hakata-ku, Fukuoka 812-8531, Japonia
Importator: Panasonic Connect Europe GmbH
Reprezentant autorizat în UE: Panasonic Testing Centre
Winsbergring 15, 22525 Hamburg, Germania

ATENȚIONARE:

■ ALIMENTAREA CU ENERGIE ELECTRICĂ

Priza de perete sau întrerupătorul trebuie să fie instalat(ă) în apropierea echipamentului și trebuie să poată fi accesată cu ușurință în cazul apariției unor probleme. Dacă apar următoarele probleme, deconectați imediat alimentarea cu energie.

O utilizare prelungită a proiectorului în aceste condiții va conduce la incendiu sau la electrocutare.

- În cazul în care în interiorul proiectorului ajung obiecte străine sau lichide, deconectați alimentarea cu energie electrică.
- Dacă proiectorul este scăpat jos sau carcasa este spartă, deconectați alimentarea cu energie electrică.
- Dacă observați fum, miros străin sau zgomot venind din direcția proiectorului, deconectați alimentarea cu energie electrică.

Vă rugăm să contactați Centrul de service autorizat pentru reparații și nu încercați dumneavoastră să reparați proiectorul.

În timpul unei furtuni, nu atingeți proiectorul sau cablul.

Pot apărea șocuri electrice.

Nu faceți nimic ce ar putea conduce la deteriorarea cablului de alimentare sau a prizei.

Dacă cablul de alimentare este utilizat deteriorat, această situație va conduce la șocuri electrice, scurtcircuit sau incendiu.

- Nu deteriorați cablul de alimentare, nu îl modificați, nu îl așezați lângă obiecte fierbinți, nu îndoiți, răsuciți, trageți excesiv de acesta, nu puneți pe acesta obiecte grele și nu îl lăsați în colac.

Contactați un Centru de service autorizat pentru efectuarea de reparații la cablul de alimentare considerate necesare.

Introduceți complet ștecherul în priza de perete și conectorul de alimentare la terminalul proiectorului.

Dacă ștecherul nu este introdus corect, vor apărea șocuri electrice sau supraîncălzire.

- Nu utilizați ștechere deteriorate sau prize care atâră din perete.

Nu folosiți altceva decât cablul de alimentare furnizat.

Nerespectarea acestui avertisment va conduce la șocuri electrice sau incendii. Vă rugăm să rețineți că, dacă nu utilizați cablul de alimentare furnizat pentru împământarea dispozitivului la priză, acest lucru poate conduce la șocuri electrice.

Curățați periodic ștecherul pentru a preveni depunerea de praf pe acesta.

Nerespectarea acestui avertisment va conduce la incendiu.

- Dacă se depune praf pe ștecher, umiditatea rezultată poate distruge izolarea.
- Dacă nu utilizați proiectorul pentru o perioadă mai lungă de timp, scoateți ștecherul din priza de perete. Scoateți ștecherul din priza de perete și ștergeți-o periodic cu o lavetă uscată.

Nu manevrați cablul de alimentare și conectorul de alimentare cu mâinile umede.

Nerespectarea acestui avertisment va conduce la șocuri electrice.

Nu suprasolicitați priza de perete.

În cazul în care sursa de alimentare este suprasolicitată (ex. prin utilizarea mai multor adaptoare), aceasta se poate supraîncălzi și se va ajunge la incendiu.

■ UTILIZAREA/INSTALAREA

Nu așezați proiectorul pe materiale moi, cum ar fi covoare sau covorașe din burete.

Acest lucru va conduce la supraîncălzirea proiectorului, posibil provocând arsuri, incendiu sau deteriorarea proiectorului.

Nu instalați proiectorul în spații cu umiditate sau cu praf sau în locuri unde proiectorul poate intra în contact cu fum sau abur uleios.

Folosirea proiectorului în astfel de condiții va conduce la incendii, șocuri electrice sau deteriorarea componentelor. Deteriorarea componentelor (cum ar fi consolele de montare în tavan) poate provoca căderea proiectorului montat în tavan.

Nu instalați acest proiector într-un zonă care nu este suficient de puternică pentru a prelua întreaga greutate a proiectorului sau pe partea superioară a unei suprafețe care este înclinată sau instabilă.

Nerespectarea acestui avertisment va conduce la căderea sau răsturnarea proiectorului, și s-ar putea ajunge la răni grave sau daune.

ATENȚIONARE:

Nu acoperiți orificiile de admisie/evacuare a aerului.

Acest lucru va conduce la supraîncălzirea proiecteurului, posibil provocând incendiu sau deteriorarea proiecteurului.

- Nu amplasați proiectorul în spații mici, prost ventilate.
- Nu amplasați proiectorul pe material textil sau hârtie, întrucât aceste materiale pot fi aspirate în orificiul de admisie a aerului.
- Asigurați un spațiu de cel puțin 1 m (40") între orice perete sau obiect și orificiul de evacuare, și un spațiu de cel puțin 50 cm (20") între oricare perete sau obiecte și orificiul de admisie.

Nu puneți mâinile sau alte obiecte aproape de orificiul de evacuare a aerului.

Acest lucru va conduce la arsuri sau răni la nivelul mâinilor sau deteriorarea celorlalte obiecte.

- Prin orificiul de evacuare a aerului iese aer cald. În apropierea acestui orificiu, nu vă așezați mâinile sau fața, sau obiecte care nu pot rezista la căldură.

Nu priviți și nu intrați în lumina emisă de lentila proiecteurului în timp utilizării.

Acest lucru poate provoca arsuri sau pierderea vederii.

- Lentila proiecteurului emite o lumină puternică. Nu priviți sau puneți mâinile direct în lumină.
- Acordați o atenție deosebită copiilor pentru a nu privi în lentilă. Mai mult, opriți alimentarea și opriți alimentarea principală atunci când plecați de lângă proiector.

Nu încercați niciodată să remodelați sau să demontați proiectorul.

Tensiuni înalte pot provoca incendii sau șocuri electrice.

- Pentru orice inspecție, reglare și reparații, vă rugăm să contactați un Centrul de service autorizat.

Nu proiectați o imagine fără a deschide capacul lentilei.

Nerespectarea acestui avertisment poate conduce la incendiu.

Nu lăsați obiecte metalice, obiecte inflamabile sau lichide să intre în interiorul proiecteurului. Nu lăsați proiectorul să se ude.

Nerespectarea acestui avertisment poate provoca scurt circuite sau supraîncălzire, și poate duce la incendiu, șocuri electrice sau funcționarea necorespunzătoare a proiecteurului.

- Nu așezați recipiente cu lichid sau obiecte metalice în apropierea proiecteurului.
- Dacă în interiorul proiecteurului curg lichide, consultați-vă furnizorul.
- Trebuie acordată o atenție deosebită copiilor.

Utilizați suportul pentru montare pe tavan specificat de Panasonic Connect Co., Ltd.

Utilizarea unei consolei de montare în tavan, alta decât cea menționată, va conduce la accidente prin cădere.

- Atașați cablul de siguranță furnizat la consola de montare în tavan pentru a preveni căderea proiecteurului.

Instalarea (cum ar fi consola de montare în tavan) trebuie efectuată numai de către un tehnician calificat.

Dacă instalarea și fixarea nu sunt realizate corect, se poate ajunge la leziuni sau accidente, cum ar fi șocuri electrice.

- Asigurați-vă că utilizați cablul furnizat cu consola de montare în tavan ca o măsură suplimentară de siguranță, pentru a preveni căderea proiecteurului. (Montați într-o altă locație la consola de montare în tavan.)

■ ACCESORII

Nu utilizați și nu manevrați bateriile în mod necorespunzător și citiți în continuare următoarele.

Nerespectarea acestui avertisment conduce la arsuri, iar bateriile pot prezenta scurgeri, supraîncălzire, pot exploda sau lua foc.

- Utilizați doar tipul de baterii specificat.
- Nu utilizați acumulatori.
- Nu dezasamblați bateriile uscate.
- Nu încălziți bateriile și nu le aruncați în apă sau foc.
- Asigurați-vă că bornele + și - ale bateriilor nu intră în contact cu obiecte metalice, cum ar fi lămpișoarele sau acele de păr.
- Nu depozitați și nu transportați bateriile împreună cu obiecte metalice.
- Depozitați bateriile într-o pungă din plastic și păstrați-le departe de obiectele metalice.
- Asigurați-vă că polaritățile (+ și -) sunt poziționate corect la introducerea bateriilor.
- Nu folosiți concomitent o baterie nouă și o baterie veche sau baterii de tipuri diferite.
- Nu utilizați baterii cu suprafața exterioară exfoliată sau îndepărtată.

Dacă bateria prezintă scurgeri de lichid, nu atingeți lichidul cu mâna și luați următoarele măsuri, dacă este necesar.

- Lichidul bateriei pe piele sau pe îmbrăcăminte poate duce la inflamații sau leziuni la nivelul pielii. Clătiți cu apă curată și cereți imediat sfatul medicului.
- Lichidul bateriei în contact cu ochii dvs. poate cauza pierderea vederii. În acest caz, nu vă frecați la ochi. Clătiți cu apă curată și cereți imediat sfatul medicului.

ATENȚIONARE:

Nu scoateți alte șuruburi decât cele specificate în timpul înlocuirii lămpii.

Acest lucru poate provoca șocuri electrice, arsuri sau răniri.

Nu dezamblați lampa.

Spargerea lămpii ar putea conduce la rănire.

Înlocuirea lămpii

Lampa are presiune internă mare. În cazul unei manipulări necorespunzătoare, se poate ajunge la explozie și răni sau accidente grave.

- Lampa poate exploda cu ușurință dacă este lovită de obiecte dure sau este scăpată.
- Înainte să înlocuiți lampa, asigurați-vă că opriți alimentarea și deconectați cablul de alimentare de la priza de perete.
În caz contrar se pot produce șocuri electrice sau explozii.
- La înlocuirea lămpii opriți alimentarea și lăsați lampa să se răcească cel puțin o oră înainte de manipulare, altfel aceasta poate provoca arsuri.

Nu utilizați cablul de alimentare furnizat la alte dispozitive, altele decât acest proiector.

- Utilizarea cablului de alimentare furnizat la alte dispozitive, decât la acest proiector, poate produce scurtcircuite sau supraîncălzire care vor conduce la electrocutare sau incendiu.

Nu lăsați bateriile la îndemâna copiilor.

Înghițirea lor accidentală poate produce leziuni fizice.

- Dacă sunt înghițite, cereți imediat sfatul medicului.

Scoateți la timp bateriile epuizate din telecomandă.

- Lăsarea lor în aparat poate conduce la scurgeri de lichid, supraîncălzire sau explozie a bateriilor.

ATENȚIE:

■ ALIMENTAREA CU ENERGIE ELECTRICĂ

Când deconectați cablul de alimentare, asigurați-vă că țineți cablul de alimentare și conectorul de alimentare.

În cazul în care se trage chiar de cablul de alimentare, conductorul va fi deteriorat, și se vor putea produce incendii, scurtcircuite sau șocuri electrice puternice.

Atunci când nu utilizați proiectorul pentru o perioadă mai lungă de timp, scoateți ștecherul din priza de perete.

Nerespectarea acestui avertisment poate conduce la incendiu sau electrocutare.

Deconectați cablul de alimentare de la priza de perete înainte de a efectua orice activități de curățare sau de înlocuire.

Nerespectarea acestui avertisment poate duce la electrocutare.

■ UTILIZAREA/INSTALAREA

Nu puneți deasupra proiectorului obiecte grele.

Nerespectarea acestui avertisment va face proiectorul instabil și ulterior va cădea, ducând la deteriorare sau rănire. Proiectorul se va defecta sau se va deforma.

Nu vă urcați pe acest proiector.

Veți putea cădea sau proiectorul se poate sparge și se va ajunge la rănire.

- Fiți foarte atenți să nu lăsați copii să stea în picioare sau să se așeze pe proiector.

Nu așezați proiectorul în locuri extrem de fierbinți.

Acest lucru va conduce la deteriorarea carcasei exterioare sau a componentelor interne, sau va provoca incendii.

- Aordați o atenție sporită în locațiile expuse luminii directe a soarelui sau lângă surse de căldură.

Nu instalați proiectorul într-un loc în care se poate produce poluare cu sare sau gaze corozive.

Acest lucru poate duce la cădere datorită coroziunii. De asemenea, poate duce la defectțiuni.

Nu așezați obiecte în fața lentilei în timp ce proiectorul este utilizat.

Acest lucru poate duce la incendii, avarierea unui obiect sau funcționarea necorespunzătoare a proiectorului.

- Lentila proiectorului emite o lumină foarte puternică.

Nu stați în fața lentilei în timp ce proiectorul este utilizat.

Acest lucru poate duce la deteriorarea și arderea hainelor.

- Lentila proiectorului emite o lumină foarte puternică.

ATENȚIE:

Deconectați întotdeauna toate cablurile înainte de mutarea proiectorului.

Mutarea proiectorului cu cablurile încă atașate poate deteriora cablurile, ceea ce va provoca incendii sau șocuri electrice.

La montarea proiectorului în tavan, asigurați-vă că șuruburile de montare și cablul de alimentare nu intră în contact cu componentele metalice din structura tavanului.

Contactul cu componentele metalice din structura tavanului poate provoca șocuri electrice.

Nu introduceți niciodată căștile audio și căștile intraauriculare în terminalul <VARIABLE AUDIO OUT>.

Presiunea acustică excesivă emisă de cele două tipuri de căști poate cauza pierderea auzului.

■ ACCESORII

Nu utilizați lămpi vechi.

Dacă sunt utilizate ar putea exploda.

Dacă lampa s-a spart, aerisiți imediat încăperea. Nu atingeți și nu puneți fața aproape de piesele sparte.

Nerespectarea acestui avertisment duce la inhalarea de către utilizator a gazului eliberat atunci când lampa s-a spart și care conține aproape aceeași cantitate de mercur ca lămpile fluorescente, iar cioburile vor provoca rănirea.

- Dacă credeți că ați inhalat gaz sau dacă gazul a ajuns în ochi sau gură, cereți imediat sfatul medicului.
- Solicitați furnizorului dvs. înlocuirea lămpii și verificarea interiorului proiectorului.

Atunci când nu utilizați proiectorul pentru o perioadă mai lungă de timp, scoateți bateriile din telecomandă.

Nerespectarea acestui avertisment va conduce la scurgerea bateriilor, la supraîncălzirea acestora, la aprinderea sau explozia lor, posibil ducând la incendii sau contaminare a zonei învecinate.

■ ÎNTREȚINEREA

Solicitați furnizorului dvs. curățarea interiorului proiectorului o dată pe an.

Utilizarea continuă în timp ce praful se acumulează în interiorul proiectorului poate provoca incendii.

- Pentru prețul serviciului de curățare, contactați-vă furnizorul.

Pentru scoaterea bateriei

Bateria telecomenzii

1. Apăsați butonul de scoatere a capacului bateriei și ridicați capacul.

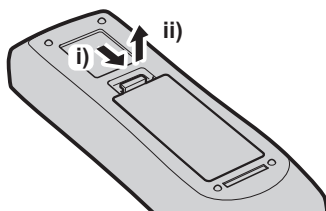

2. Scoateți bateriile.

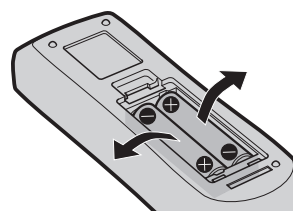

Măsuri de precauție la utilizare

Protecția lentilei

- Pentru protejarea lentilei de proiecție de vibrații în timpul transportului, protecția lentilei este montată pe produs în momentul cumpărării. Vă rugăm să îndepărtați protecția lentilei înainte de utilizare.

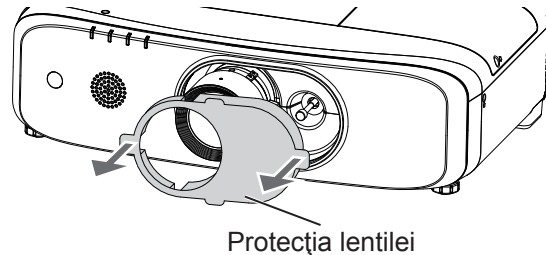

Măsuri de precauție la transport

- La transportarea proiecteurului, țineți-l bine de jos și evitați vibrații excesive și lovituri. Acestea pot deteriora componentele interne și duce la disfuncționalități.
- Nu transportați proiectorul cu picioarele ajustabile extinse. Acest lucru poate duce la deteriorarea picioarelor ajustabile.
- Nu mutați sau transportați proiectorul cu modulul fără fir (model nr.: ET-WML100E) din accesoriile opționale atașate. Acest lucru poate duce la deteriorarea modulului fără fir.

Măsuri de precauție la instalare

■ Nu instalați proiectorul afară, în aer liber.

Proiectorul este conceput doar pentru utilizare în interior.

■ Nu instalați proiectorul în următoarele locații.

- Locuri unde apar vibrații și șocuri, cum ar fi într-o mașină sau un vehicul: Nerespectarea acestui avertisment poate produce deteriorarea componentelor interne sau defecțiuni.
- Locații din apropierea mării sau a zonelor afectate de gaze corozive: Coroziunea poate afecta componentele interne sau ar putea defecta proiectorul.
- În apropierea evacuării unui aparat de aer condiționat: În funcție de condițiile de utilizare, ecranul poate rar fluctua, ca urmare a aerului încălzit din portul de evacuare a aerului sau a aerului cald sau rece. Asigurați-vă că gazele de evacuare de la proiector sau alte echipamente, sau aerul din instalația de aer condiționat nu suflă spre partea din față a proiecteurului.
- Lângă linii de înaltă tensiune sau în apropierea motoarelor: Acest lucru poate interfera cu funcționarea proiecteurului.
- Locuri cu fluctuații extreme de temperatură, cum ar fi în apropierea surselor de lumină (lămpi de studio): Acest lucru poate reduce durata de viață a lămpii, sau ca rezultat, deformarea carcasei exterioare din cauza căldurii, care poate provoca defecțiuni.
Respectați temperatura mediului de funcționare a proiecteurului.

■ La instalarea proiecteurului prin suspendare în tavan, apelați la un tehnician specializat sau la furnizorul dvs.

Este necesară Consola de montare în tavan opțională. Asigurați-vă că utilizați suportul de fixare al proiecteurului împreună cu consola de montare în tavan pentru tavane înalte sau tavane joase.

Model Nr.:

- ① ET-PKD120H (pentru tavane înalte), ET-PKE301B (suportul de fixare al proiecteurului)
- ② ET-PKD120S (pentru tavane joase), ET-PKE301B (suportul de fixare al proiecteurului)

■ Apelați la ajutorul unui tehnician calificat sau la furnizorul dvs. pentru instalarea cablului pentru conectarea DIGITAL LINK.

Imaginea și sunetul pot fi perturbate în cazul în care caracteristicile de transmisie prin cablu nu pot fi obținute ca urmare a instalării necorespunzătoare.

■ **Proiectorul poate să nu funcționeze corect din cauza undelor radio puternice emise de televizor sau de radio.**

Dacă există orice instalație sau echipament, care emite unde radio puternice, în apropierea locului de instalare, instalați proiectorul într-o locație suficient de îndepărtată de sursa de unde radio. Sau, înfășurați cablul LAN conectat la terminalul <DIGITAL LINK/LAN> folosind o bucată de folie metalică sau o țevă de metal care este împământată la ambele capete.

■ **Reglarea focalizării**

Lentila de proiecție este afectată termic de lumina unei surse de lumină, făcând focalizarea instabilă în perioada imediată pornirii alimentării cu energie. Se recomandă ca imaginile să fie continuu proiectate timp de cel puțin 30 de minute înainte de reglarea focalizării.

■ **Nu instalați proiectorul la altitudini de 2 700 m (8 858') sau mai mari deasupra nivelului mării.**

■ **Nu folosiți proiectorul într-o locație în care temperatura mediului ambiant depășește 40 °C (104 °F).**

Utilizarea proiectorului într-o locație în care altitudinea este prea mare sau temperatura mediului ambiant este prea mare poate reduce durata de viață a componentelor sau poate provoca defecțiuni.

Limita superioară a temperaturii mediului de lucru trebuie să fie între 0 °C (32 °F) și 40 °C (104 °F), atunci când este utilizat la altitudini mai mici de 1 400 m (4 593') deasupra nivelului mării, și între 0 °C (32 °F) și 35 °C (95 °F) atunci când este utilizat la altitudini mai mari (între 1 400 m (4 593') și 2 700 m (8 858') deasupra nivelului mării).

■ **Nu utilizați proiectorul vertical sau înclinat spre dreapta sau stânga.**

- Nu utilizați proiectorul înclinat la un unghi mai mare de $\pm 30^\circ$ față de planul vertical sau $\pm 15^\circ$ față de planul orizontal. Astfel se poate reduce durata de viață a componentelor.

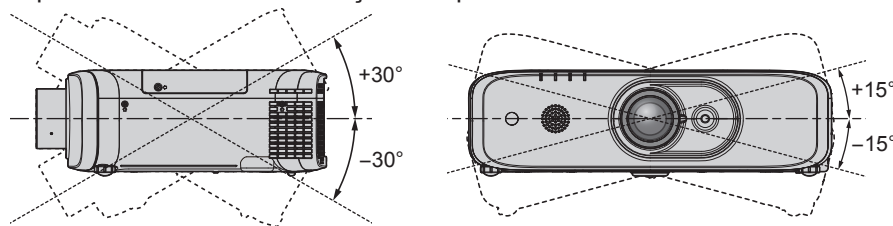

■ **Măsuri de precauție la configurarea proiectorului**

- Utilizați picioarele ajustabile numai pentru instalarea proiectorului pe podea și pentru reglarea unghiului. Utilizarea lor în alte scopuri poate deteriora proiectorul.
- La instalarea și utilizarea proiectorului, cu o altă metodă decât instalarea în picioare pe podea cu ajutorul picioarelor ajustabile sau montarea în tavan, vă rugăm să fixați proiectorul folosind cele patru orificii pentru șurub marcate „M6” pentru montarea în tavan (așa cum se prezintă în figură).

(Diametru șurub: M6, atingând adâncimea interioară a setului: 12 mm (15/32"), cuplu: $4 \pm 0,5 \text{ N}\cdot\text{m}$)

De asemenea, asigurați-vă atunci că nu există spațiu liber între orificiile pentru șuruburile de suspendarea în tavan în partea inferioară a proiectorului și suprafața cadrului prin montarea de distanțiere (metalice) între acestea.

Atunci când se utilizează consola de montare în tavan existentă (pentru tavane înalte) ET-PKF110H sau consola de montare în tavan existentă (pentru tavane joase) ET-PKF110S, puteți folosi cele patru orificii pentru șuruburi marcate „M4” (așa cum se prezintă în figură), dar nu folosiți aceste găuri în alte scopuri decât pentru montare în tavan.

(Diametru șurub: M4, atingând adâncimea interioară a setului: 8 mm (5/16"), cuplu: $1,25 \pm 0,2 \text{ N}\cdot\text{m}$)

În plus, a nu se amesteca orificiile pentru șuruburi M4 și M6 la instalare.

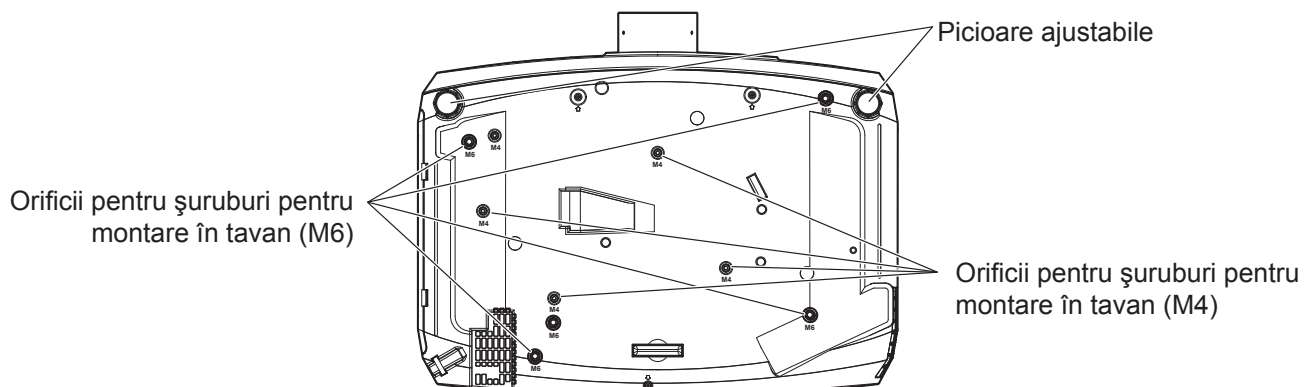

Pozițiile orificiilor șuruburilor pentru montarea în tavan și picioarele ajustabile

Măsurile de precauție la utilizare

- Nu se vor depozita proiectoare în stivă, unul peste celălalt.
- Nu așezați niciun obiect deasupra proiectorului atunci când acesta funcționează.
- Nu blocați orificiile de ventilație (de admisie și de evacuare) ale proiectorului.
- Preveniți ca aerul cald și rece de la sistemul de aer condiționat să sufle direct în porturile de ventilație (admisie și evacuare) ale proiectorului.

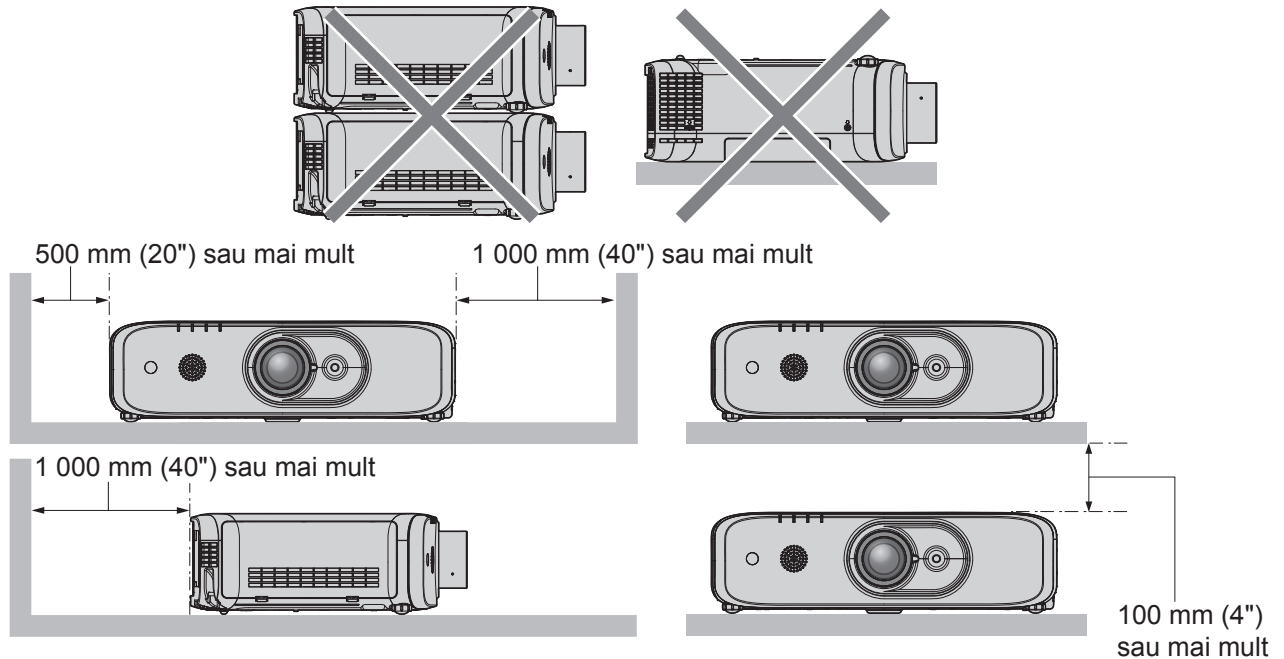

- Nu instalați proiectorul într-un spațiu închis.
La instalarea proiectorului într-un spațiu închis, asigurați separat aer condiționat sau ventilație. Căldură de evacuare se poate acumula atunci când ventilația nu este suficientă, declanșând circuitul de protecție al proiectorului.

Securitatea

Atunci când utilizați acest produs, luați măsuri de siguranță împotriva următoarelor incidente.

- Informații cu caracter personal care se scurg prin intermediul acestui produs
- Utilizarea neautorizată a acestui produs de către un terț rău intenționat
- Intervenția sau oprirea acestui produs de către un terț rău intenționat

Luați suficiente măsuri de securitate.

- Alegeți o parolă cât se poate de complexă.
- Schimbați-vă parola periodic. Parola poate fi setată în meniul [SECURITATE] → [SCHIMBARE PAROLĂ].
- Panasonic Connect Co., Ltd. sau companiile afiliate ei nu vă vor solicita niciodată parola în mod direct. Nu vă dezvăluiți parola în cazul în care primiți astfel de solicitări.
- Rețeaua trebuie să fie protejată printr-un firewall etc.
- Setați o parolă pentru interfața web și restricționați utilizatorii care se pot autentifica. Parola pentru interfața web poate fi setată pe pagina [Change password] a funcției interfeței web.

Depozitare

Depozitați proiectorul într-o cameră uscată.

Măsurile de precauție la utilizare

■ Pentru a obține o calitate bună a imaginii

- Pentru a vizualiza o imagine frumoasă, în contrast mai mare, pregătiți un mediu corespunzător. Trageți perdelele sau jaluzelele peste ferestre și opriți toate sursele de lumină din apropierea ecranului pentru a preveni ca lumina de afară sau cea din interior să strălucească pe ecran.

■ Nu atingeți suprafața lentilei de proiecție cu mâinile goale.

În cazul în care suprafața lentilei de proiecție se murdărește de la amprente sau orice altceva, murdăria va fi amplificată și proiectată pe ecran.

Vă rugăm să puneți capacul obiectivului furnizat atunci când nu utilizați proiectorul.

■ Ecranul LCD

- Ecranul LCD este unul de precizie. Rețineți că, rar, pixeli de înaltă precizie pot lipsi sau pot rămâne aprinși. Rețineți că astfel de fenomene nu indică o defecțiune. Dacă sunt proiectate imagini statice o perioadă lungă de timp, o imagine reziduală poate rămâne pe ecranul LCD. Rețineți că imaginea reziduală nu va dispărea.

■ Componente optice

Când temperatura mediului de funcționare este mare sau în mediul în care funcționează este mult praf, fum de țigară etc., ciclul de înlocuire a ecranului LCD, a plăcilor de polarizare și a altor componente optice poate fi mai scurt, chiar dacă este utilizat pentru mai puțin de un an. Pentru detalii luați legătura cu furnizorul dvs.

■ În timpul funcționării nu mișcați proiectorul, nu îl supuneți vibrațiilor sau șocurilor.

Acest lucru poate scurta durata de viață a motorului încorporat.

■ Lampa

Sursa de lumină a proiectorului este o lampă cu mercur de înaltă presiune.

O lampă cu mercur de înaltă presiune are următoarele caracteristici.

- Luminanța lămpii va scădea odată cu durata de utilizare.
- Lampa poate exploda datorită unui zgomot puternic sau durata sa de viață se poate scurta din cauza șocurilor, ciobirii sau degradării datorită timpului cumulat de funcționare.
- Durata de viață a lămpii variază mult în funcție de diferențele individuale și condițiile de utilizare. În special, utilizarea continuă timp de 12 ore sau o comutare oprit / pornit mai frecventă a alimentării cu energie deteriorează foarte mult lampa și afectează durata de viață a lămpii.
- Rar, lampa se sparge la scurt timp după începerea proiectării.
- Riscul de explozie crește atunci când lampa este utilizată după depășirea ciclului de înlocuire. Asigurați-vă că înlocuiți periodic lampa.
(„When to replace the lamp unit” (➔ Instrucțiuni de operare - Manual funcțional), „How to replace the lamp unit” (➔ Instrucțiuni de operare - Manual funcțional))
- Dacă lampa explodează, gazul conținut în interiorul lămpii este eliberat sub formă de fum.
- Se recomandă să păstrați Lampa de rezervă pentru cazuri de urgență.

■ Conectările dispozitivului extern și a calculatorului

Atunci când conectați un calculator sau un dispozitiv extern, citiți cu atenție în acest manual despre utilizarea cablurilor de alimentare precum și a cablurilor ecranate.

■ Observații cu privire la utilizarea conexiunii fără fir

Funcția conexiune fără fir a proiectorului folosește undele radio în bandă de 2,4 GHz.

Nu este necesară nicio licență pentru stația radio, dar asigurați-vă că înainte de utilizare ați citit și înțeles pe deplin următoarele aspecte.

Modulul fără fir (Model Nr.: ET-WML100E) din accesoriile opționale trebuie să fie instalat atunci când doriți să utilizați funcția LAN fără fir a acestui proiector.

■ Nu utilizați în apropierea altor echipamente fără fir.

Următoarele echipamente pot utiliza undele radio pe aceeași bandă ca și proiectorul.

Când proiectorul este utilizat în apropierea acestor dispozitive, interferența undelor radio poate face comunicarea imposibilă sau viteza de comunicare scade.

- Cuptoare cu microunde etc.
- Echipamente industriale, chimice și medicale etc.
- Stațiile radio în producție pentru identificarea obiectelor în mișcare, cum ar fi cele utilizate în liniile de fabricație din fabrică etc.
- Stații radio de mică putere.

■ Dacă este posibil, evitați utilizarea telefoanelor mobile, a televizoarelor sau a aparatelor radio în apropierea proiectorului.

Telefoanele mobile, televizoarele, aparatele de radio și dispozitivele similare folosesc diferitele unde radio ale proiectorului, astfel încât nu există niciun efect asupra comunicării fără fir sau asupra transmisiei și recepției acestor dispozitive. Cu toate acestea, undele radio ale proiectorului pot produce zgomot audio sau video.

■ Comunicația fără fir prin unde radio nu poate pătrunde prin armături de oțel, metal, beton etc.

Comunicația este posibilă prin pereți și pardoseli realizate din materiale precum lemnul și sticla (cu excepția sticlei care conține plasă de sârmă), dar nu prin pereți și pardoseli realizate din armături de oțel, metal, beton etc.

■ Evitați utilizarea proiecteurului în locații predispuse la electricitate statică.

Dacă proiectorul este utilizat într-o locație predispusă la electricitate statică, cum ar fi pe un covor, conexiunea LAN fără fir sau cea LAN cu fir se poate pierde.

Dacă electricitatea statică sau zgomotul fac imposibilă stabilirea unei conexiuni de LAN, vă rugăm să apăsați butonul de alimentare de pe telecomandă sau de pe panoul de control pentru a opri proiectorul și eliminați sursa de electricitate statică sau zgomotul, după care porniți proiectorul.

■ Folosirea proiecteurului în afara țării

Rețineți că, în funcție de țară sau regiune, există restricții pentru canalele și frecvențele pe care puteți utiliza LAN-ul fără fir.

■ Canale LAN fără fir disponibile

Canalele (intervalul de frecvență) care pot fi folosite diferă în funcție de țară sau regiune. Consultați tabelul de mai jos.

Țară sau regiune	Standard	Canale utilizate	Banda de frecvență (frecvența centrală)
La nivel mondial	IEEE802.11b/g/n	1 - 11 canale	2,412 GHz - 2,462 GHz

*Frecvența și canalul diferă în funcție de țară.

*Vă rugăm să folosiți funcția LAN fără fir în conformitate cu legislația din fiecare țară.

Observație

- Modulul fără fir (Model Nr.: ET-WML100E) din accesorii opționale este necesar dacă doriți să utilizați funcția LAN fără fir a acestui proiector.

Despre LAN-urile fără fir

Avantajul unui LAN fără fir este acela că informațiile pot fi schimbate între un calculator sau un alt echipament de acest tip și un access point prin intermediul undelor radio, atâta timp cât vă aflați în raza transmisiilor radio. Pe de altă parte, deoarece undele radio pot trece prin obstacole (cum ar fi pereții) și sunt disponibile oriunde într-un interval dat, pot apărea probleme de tipul celor menționate mai jos dacă setările legate de securitate nu sunt făcute.

- Un terț rău intenționat poate intenționat intercepta și monitoriza datele transmise, inclusiv conținutul e-mail-urilor și al informațiilor dvs. cu caracter personal transmise, cum ar fi ID-ul, parola și / sau numărul cardului de credit.
- Un terț rău intenționat vă poate accesa rețeaua dvs. personale sau pe cea de la birou fără autorizație și se poate angaja la următoarele tipuri de acțiuni.
Obținerea de informații personale și / sau secrete (scurgeri de informații)
Răspândirea de informații false prin uzurparea identității unei anumite persoane (falsificare)
Suprascierea comunicațiilor interceptate și emiterea de date false (manipulare)
Răspândirea de programe dăunătoare, cum ar fi un virus informatic și distrugerea datelor și / sau a sistemul dvs. (căderea sistemului)

Deoarece cele mai multe adaptoare LAN fără fir sau echipamente access point sunt echipate cu caracteristici de securitate pentru a avea grijă de asemenea probleme, puteți reduce posibilitatea apariției acestor probleme atunci când utilizați acest produs prin setările de securitate corespunzătoare pentru dispozitivul LAN fără fir.

Unele dispozitive LAN fără fir nu pot fi setat pentru securitate imediat după achiziționare. Pentru a reduce posibilitatea apariției problemelor de securitate, înainte de a utiliza orice dispozitiv LAN fără fir, fiți absolut siguri că ați făcut toate setările de securitate în conformitate cu instrucțiunile date în manualele de utilizare furnizate împreună cu acesta.

În funcție de specificațiile LAN-ului fără fir, un terț rău intenționat poate fi capabil să spargă setările de securitate prin mijloace speciale.

Panasonic Connect Co., Ltd. roagă clienții să înțeleagă bine riscul asociat folosirii acestui produs fără realizarea setărilor de securitate și recomandă clienților să le efectueze la propria discreție și pe propria răspundere.

Măsuri de eliminare

Pentru eliminarea produsului, solicitați autorităților locale sau furnizorului metodele corecte de eliminare. Lampa conține mercur. La eliminarea lămpilor uzate, contactați autoritățile locale sau furnizorul pentru metodele corecte de eliminare.

Accesorii

Asigurați-vă că următoarele accesorii sunt furnizate cu proiectorul dvs. Numerele cuprinse între < > indică numărul de accesorii.

Telecomandă fără fir <1>
(N2QAYA000123)



Capac lentilă <1>
(TXFKK01XMQZ)

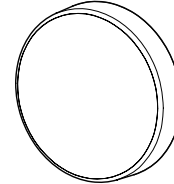

Cablu de alimentare
(TXFSX02RYJZ) <1>

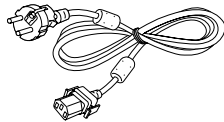

CD-ROM <1>
(TXFQB02XSLZ)



(TXFSX02RYLZ) <1>

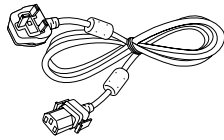

baterie AAA/R03 sau AAA/LR03 <2>
(pentru telecomandă)

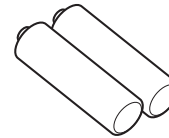

Atenție

- După despachetarea proiecteurului, aruncați corespunzător capacul cablului de alimentare și ambalajul.
- Nu utilizați cablul de alimentare furnizat la alte dispozitive, altele decât acest proiector.
- Pentru accesorii care lipsesc, consultați-vă furnizorul.
- Depozitați piesele mici adecvat și nu le lăsați la îndemâna copiilor.

Observație

- Numerele de model ale accesoriilor pot fi modificate fără o notificare prealabilă.

Cuprinsul CD-ROM-ului furnizat

Cuprinsul CD-ROM-ului furnizat este după cum urmează.

Instrucțiuni/listă (PDF)	Instrucțiuni de operare	
	Instrucțiuni de operare pentru Multi Monitoring & Control Software	
	Instrucțiuni de operare pentru Logo Transfer Software	
	Instrucțiuni de operare pentru Presenter Light Software	
	Lista modelelor de dispozitive compatibile	Aceasta este o listă cu modele de afișare (proiector sau ecran plat), care sunt compatibile cu programul software conținut pe CD-ROM și restricțiile acestora.
Licență program software	Licențele programelor software sursă gratuite care sunt folosite la acest proiector sunt incluse în fișierele PDF.	

Măsuri de precauție la utilizare

Programul Software	Multi Monitoring & Control Software (Windows)	Acest program software vă permite monitorizarea și controlul asupra mai multor afișaje (proiector sau ecran plat) conectate la LAN.
	Logo Transfer Software (Windows)	Acest program software vă permite transferarea imaginilor originale, cum ar fi siglele companiei pentru a fi afișate la pornirea proiectării, pe proiector.

Accesorii opționale

Accesorii opționale (denumire produs)	Model Nr.
Consola de montare în tavan	ET-PKD120H (pentru tavane înalte) ET-PKD120S (pentru tavane joase) ET-PKE301B (suportul de fixare al proiecteurului)
Lampă de rezervă	ET-LAEF100
Filtrul de rezervă	ET-RFF200
Early Warning Software (licență de bază/licență pentru 3 ani)	Seriile ET-SWA100*1
Sistemul de interfețe digitale	ET-YFB100G
Comutatorul DIGITAL LINK	ET-YFB200G
Modul fără fir	ET-WML100E
D-SUB - S Cablul de conversie video	ET-ADSV

*1 Sufixul Modelului Nr. diferă în funcție de tipul licenței.

Observație

- Numerele de model ale accesoriilor opționale pot fi modificate fără o notificare prealabilă.

Comutarea oprit / pornit a proiecteurului

Pornirea proiecteurului

Înainte de pornirea proiecteurului, asigurați-vă că toate celelalte dispozitive sunt conectate corect și îndepărtați mai întâi capacul lentilei.

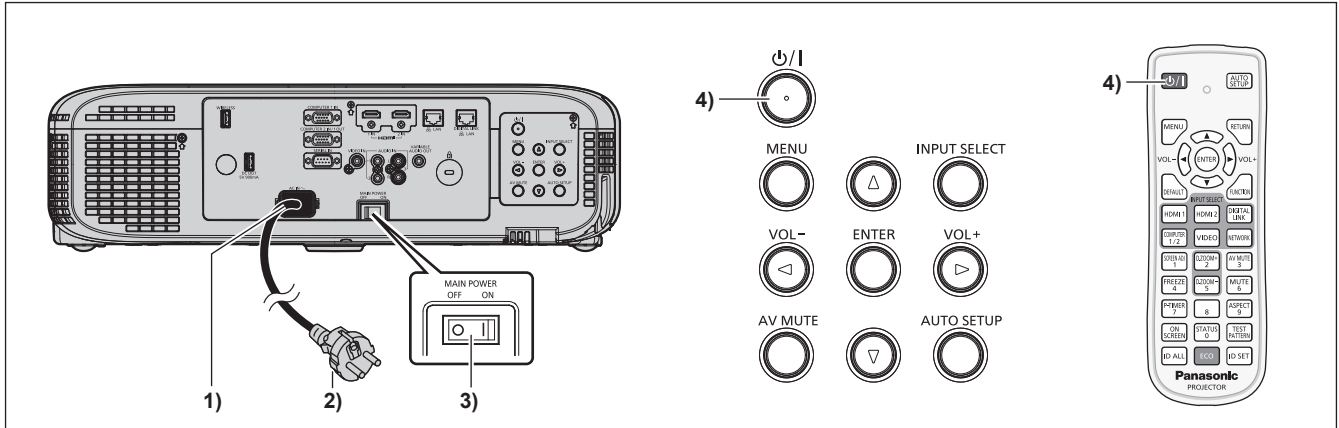

- 1) **Conectați cablul de alimentare la proiector.**
- 2) **Conectați cablul de alimentare la o priză.**
- 3) **Apăsați pe partea <ON> a comutatorului <MAIN POWER> pentru a porni alimentarea.**
 - Indicatorul de alimentare <ON(G)/STANDBY(R)> luminează sau clipește roșu, și proiectorul intră în modul de așteptare.
- 4) **Apăsați butonul de alimentare <⏻/|>.**
 - Indicatorul de alimentare <ON (G)/STANDBY(R)> luminează verde și imaginea va fi în curând proiectată pe ecran.

Atenție

- Asigurați-vă că ați scos capacul lentilei înainte de a începe proiectarea.

Oprirea proiecteurului

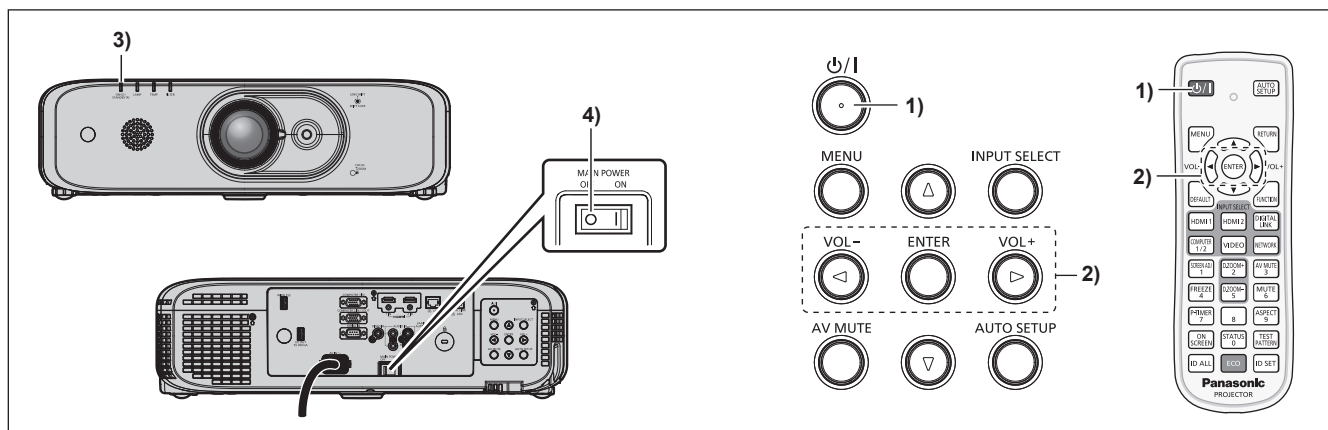

- 1) Apăsați butonul de alimentare <⏻/|>.
 - Se afișează ecranul de confirmare [ÎNCHIDERE ALIMENTARE].
- 2) Apăsați ◀▶ pentru a selecta [OK], și apăsați butonul <ENTER>. (sau apăsați din nou butonul de alimentare <⏻/|>.)
 - Proiecția imaginii se va opri, iar indicatorul de alimentare <ON (G)/STANDBY(R)> de la proiector luminează portocaliu. (ventilatorul continuă să funcționeze.)
- 3) Așteptați până când indicatorul de alimentare <ON(G)/STANDBY(R)> luminează sau clipește roșu.
- 4) Apăsați pe partea <OFF> a comutatorului <MAIN POWER> pentru a opri alimentarea.

Depunerea la deșeuri a echipamentelor și a bateriilor vechi Doar pentru Uniunea Europeană și pentru țările cu sisteme de reciclare



Aceste simboluri de pe produse, ambalaje și/sau documentele însoțitoare indică faptul că produsele electrice și electronice, precum și bateriile uzate nu trebuie să fie amestecate cu deșeurile menajere obișnuite.

Pentru un tratament corespunzător, pentru recuperarea și reciclarea produselor vechi și a bateriilor uzate, vă rugăm să le depuneți la punctele de colectare special amenajate, în conformitate cu legislația națională.

Prin depunerea corespunzătoare a acestora la deșeuri, veți ajuta la economisirea unor resurse valoroase și veți preveni potențiale efecte negative asupra sănătății umane și asupra mediului înconjurător.

Pentru mai multe informații despre colectare și reciclare, vă rugăm să contactați autoritățile locale.

Este posibil ca depunerea incorectă la deșeuri să fie pedepsită în conformitate cu legile naționale.



Notă pentru simbolul de baterie (ultimele două exemple de simboluri)

Acest simbol poate fi utilizat în combinație cu un simbol chimic. În acest caz, acesta este conform cu cerințele stabilite de Directivă pentru elementul chimic în cauză.

Panasonic Connect Co., Ltd.

Web Site: <https://panasonic.net/cns/projector/>

© Panasonic Connect Co., Ltd. 2022

M0216NL3062 -PT