

Upute za rad Osnovni vodič

LCD projektor **Komercijalna upotreba**

Br. modela **PT-EX16KE**
PT-EX12KE

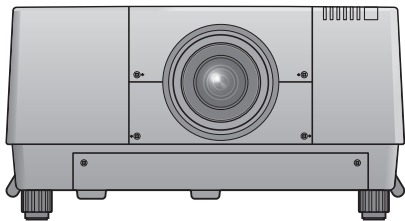

PT-EX16KE*

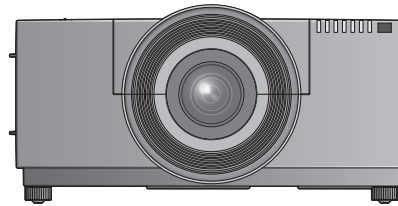

PT-EX12KE*



* Leća projektoru prodaje se zasebno.

Pročitati prije upotrebe

Upute za rad za ovaj projektor obuhvaćaju sljedeće: „Upute za rad – Osnovni vodič“ (ovaj dokument) i „Upute za rad – Rad projektoru“ (PDF) i „Upute za rad – Rad mreže“ (PDF).

Priručnik je skraćena verzija dokumenta „Upute za rad – Rad projektoru“. Više informacija sadrže „Upute za rad – Rad projektoru“ (PDF) i „Upute za rad – Rad mreže“ (PDF) koje se nalaze na isporučenom CD-ROM-u.

- Na vašem jeziku dostupan je samo ovaj dokument „Upute za rad – Osnovni vodič“.
Dodatne informacije sadrže „Upute za rad – Rad projektoru“ (PDF) i „Upute za rad – Rad mreže“ (PDF) koje se nalaze na isporučenom CD-ROM-u.

Hvala što ste kupili ovaj proizvod tvrtke Panasonic.

- Prije početka rada s proizvodom, molimo vas da pažljivo pročitate upute i spremite ovaj priručnik za buduću upotrebu.
- Prije upotrebe ovog proizvoda obavezno pročitatite „Prvo pročitatite ovo!“ (➔ str. od 3 do 8).



HDMI™
HIGH-DEFINITION MULTIMEDIA INTERFACE

CROATIAN

TQBH0277-1

Sadržaj

Prvo pročitajte ovo!	3
-----------------------------------	----------

Priprema

Mjere opreza za upotrebu	10
Mjere opreza tijekom prijevoza	10
Mjere opreza tijekom montaže	10
Sigurnost	11
Zbrinjavanje u otpad	11
Mjere opreza pri upotrebi	12
Dodatna oprema	13
Dodatna oprema	14

Početak rada

Upute za pričvršćivanje leće	15
---	-----------

Osnovna operacija

Uključivanje/isključivanje projektora	16
Postupci za PT-EX16KE	16
Postupci za PT-EX12KE	17

Prvo pročitajte ovo!

UPOZORENJE: UREĐAJ JE POTREBNO UZEMLJITI.

UPOZORENJE: Da biste spriječili štetu koja može rezultirati opasnošću od požara ili strujnog udara, nemojte izlagati uređaj kiši ili vlazi.

Uređaj nije namijenjen za upotrebu u izravnom vidnom polju na radnom mjestu vizualnog prikaza. Da biste izbjegli ometajuće odsjaje na radnom mjestu vizualnog prikaza, ovaj se uređaj ne smije postavljati u izravno vidno polje.

Oprema nije namijenjena za upotrebu na video radnoj stanici sukladno s odredbom BildscharbV.

Razina pritiska zvuka na položaju rukovoditelja jednaka je ili manja od 70 dB (A) u skladu s ISO 7779.

UPOZORENJE:

1. Uklonite utikač iz glavne utičnice kada jedinica nije u upotrebi tijekom dužeg razdoblja.
2. Da biste spriječili strujni udar, ne uklanjajte poklopac. Unutar uređaja nema dijelova koje može servisirati korisnik. Obratite se stručnom osoblju servisa.
3. Ne uklanjajte zatik za uzemljenje na utičnici. Uređaj je opremljen utičnicom s uzemljenjem s tri račve. Takva utičnica odgovara samo utičnicama s uzemljenjem. To je sigurnosna značajka. Ako ne možete umetnuti utikač u utičnicu glavnog napajanja, obratite se električaru. Ne koristite uzemljenje za druge svrhe.

UPOZORENJE:

Ovo je proizvod klase A. U kućnom okruženju ovaj proizvod može uzrokovati radijsku interferenciju, u kojem će slučaju korisnik možda morati poduzeti odgovarajuće mjere.

OPREZ:

Da biste osigurali trajnu sukladnost, slijedite priložene upute za instalaciju, koje uključuju upotrebu isporučenog napajачkog kabela i zaštićenih kabela sučelja za spajanje računala ili perifernih uređaja. Ako za vanjsku kontrolu projektora koristite serijski priključak za povezivanje s računalom, morate upotrijebiti opcionalni kabel za serijsko sučelje RS-232C s feritnom jezgrom. Sve neovlaštene promjene ili izmjene ovog uređaja mogu poništiti korisnikovu mogućnost rada na uređaju.



UPOZORENJE:

ISKLUČITE UV SVJETILJKU PRIJE OTVARANJA POKLOPCA SVJETILJKE

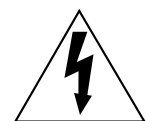

Simbol munje sa strelicom unutar jednakostraničnog trokuta treba upozoriti korisnika na prisutnost neizoliranog „opasnog napona“ unutar kućišta uređaja koji može biti dovoljne jačine da predstavlja rizik od strujnog udara.



Uskličnik unutar jednakostraničnog trokuta treba upozoriti korisnika na prisutnost važnih uputa o radu i održavanju (servisiranju) u priručnicima koji su isporučeni uz proizvod.

Naziv uvoznika i adresa u Europskoj uniji

Panasonic Marketing Europe GmbH

Panasonic Testing Centre

Winsbergring 15, 22525 Hamburg, Germany

UPOZORENJE:

■ NAPAJANJE

Zidna utičnica ili sklopka montirat će se pokraj opreme i mora biti lako dostupna u slučaju nastanka problema. Ako dođe do sljedećih problema, odmah prekinite napajanje.

Neprekidna upotreba projektora u tim uvjetima rezultirat će požarom ili strujnim udarom.

- Ako u projektor dospiju strani predmeti ili voda, prekinite napajanje.
- Ako projektor padne ili dođe do loma kućišta, prekinite napajanje.
- Ako primijetite dim, neobične mirise ili buku iz projektora, prekinite napajanje.

Kontaktirajte ovlaštenu servisnu centar radi popravaka, ne pokušavajte sami popraviti projektor.

Tijekom grmljavine ne dodirujte projektor ili kabel.

Može doći do strujnog udara.

Nemojte napraviti nešto što bi moglo oštetiti napajajući kabel ili utikač.

Ako se koristi oštećeni napajajući kabel, mogu nastati strujni udari, kratki spojevi ili požar.

- Nemojte oštetiti napajajući kabel, mijenjati ga, postavljati ga pokraj zagrijanih objekata, pretjerano ga savijati, zavrtati, postavljati teške predmete na njega ili ga zamotati u snop.

Zatražite ovlaštenu servisnu centar da provede potrebne popravke na napajajućem kabelu.

U potpunosti umetnite utikač u zidnu utičnicu i priključak napajanja u terminal projektora.

Ako utikač nije pravilno umetnut, doći će do strujnih udara ili pregrijavanja.

- Ne upotrebljavajte utikače koji su oštećeni ili zidne utičnice koje nisu čvrsto pričvršćene na zid.

Ne upotrebljavajte ništa osim priloženog napajajućeg kabela.

Ako ne postupite na taj način, prouzročit ćete požar ili strujne udare.

Redovito čistite utikač kako ga ne bi prekrila prašina.

Ako to ne učinite, doći će do požara.

- Ako se na utikaču nataloži prašina, zbog nastale vlage može doći do oštećenja izolacije.
- Ako ne upotrebljavate projektor tijekom dužeg razdoblja, izvucite utikač iz zidne utičnice.

Redovito izvucite utikač iz zidne utičnice i prebrišite ga suhom tkaninom.

Ne rukujte utikačem i priključkom napajanja vlažnim rukama.

Ako ne postupite na taj način, prouzročit ćete strujne udare.

Nemojte preopteretiti zidnu utičnicu.

Ako je napajanje preopterećeno (npr. zbog primjene previše prilagodnika), može doći do pregrijavanja, što će prouzročiti vatru.

■ O UPOTREBI/MONTAŽI

Nemojte polagati projektor na mekane tkanine kao što su tepisi ili prostirke.

Ako to učinite, projektor će se pregrijati, što uzrokuje opekline, požar ili oštećenje projektora.

Ne postavljajte projektor na vlažna ili prašnja mjestu niti na mjestu gdje bi projektor mogao doći u doticaj s uljnim dimom ili parom, primjerice, u kupatilu.

Upotreba projektora u takvim uvjetima rezultirat će požarom, strujnim udarima ili propadanjem dijelova.

Propadanje dijelova (poput nosača za pričvršćivanje na strop) može uzrokovati pad projektora pričvršćenog na strop.

Nemojte montirati projektor na mjesto koje nije dovoljno čvrsto da podnese punu težinu projektora ili na površinu koja je nakošena ili nestabilna.

Ako tako ne postupite, projektor može pasti ili se prevrnuti, što može rezultirati teškom ozljedom ili štetom.

UPOZORENJE:

Nemojte pokrivati utore za ulaz/izlaz zraka ili postavljati predmete na udaljenosti manjoj od 1 m (39") od njih.

Ako to učinite, projektor će se prijavljen, što uzrokuje požar ili oštećenje projektor.

- Ne postavljajte projektor na uska, slabo prozračena mjesta.
- Ne postavljajte projektor na tkaninu ili papire jer bi te materijale mogao uvući otvor za ulaz zraka.

Ne polažite ruke ili ostale predmete pokraj utora za ulaz zraka.

Ako to učinite, uzrokovat ćete opekline ili ozljedu ruku ili ostalih predmeta.

- Iz utora za izlaz zraka izlazi zagrijani zrak. Ne stavljajte ruke, lice ili predmete koji nisu otporni na toplinu u blizinu tog utora.

Ne gledajte u svjetlo koje emitira leća niti nemojte svoju kožu izlagati takvom svjetlu dok je projektor u upotrebi.

Ako to učinite, može doći do opekline ili gubitka vida.

- Leća projektor emitira jako svjetlo. Ne gledajte ravno u to svjetlo niti ne polažite ruke na njega.
- S naročitim oprezom spriječite da mala djeca gledaju u leću. Osim toga, isključite napajanje i isključite glavnu sklopku napajanja kada niste u blizini projektor.

Nikada ne pokušavajte prepraviti ili rastaviti projektor.

Visoki naponi mogu uzrokovati požar ili strujne udare.

- Za bilo kakav pregled, podešavanje i popravak obratite se ovlaštenom servisnom centru.

Ne projicirate sliku kada je leća prekrivena poklopcem leće.

Ako to učinite, možete uzrokovati vatru.

Ne dopustite da u projektor dospiju metalni objekti, zapaljivi objekti ili tekućine. Ne dopustite da se projektor namoči.

Ako se to dogodi, mogući su kratki spojevi ili pregrijavanje, što će rezultirati požarom, strujnim udarom ili kvarom projektor.

- Ne postavljajte spremnike s tekućinom ili metalnim objektima pokraj projektor.
- Ako u unutrašnjost projektor dospije tekućina, obratite se svojem trgovcu.
- Naročita pozornost potrebna je radi djece.

Ne dodirujte druge dijelove osim označenih niti ne uklanjajte komponente.

Ako to učinite, možete oštetiti rad ili sigurnost.

Upotrebljavajte nosač za pričvršćivanje na strop koji preporučuje Panasonic.

Upotreba drugog nosača za pričvršćivanje na strop osim navedenog uzrokovat će nezgode padanja projektor.

- Pričvrstite priloženi sigurnosni kabel na nosač za pričvršćivanje na strop da biste spriječili pad projektor.

Radove na montiranju (primjerice, nosača za pričvršćivanje na strop) treba izvršavati samo stručno tehničko osoblje.

Ako se montaža pravilno ne provede i završi, može uzrokovati ozljede ili nezgode, kao što je strujni udar.

- Ne upotrebljavajte nijedan drugi nosač osim dopuštenog nosača za pričvršćivanje na strop.
- Obavezno upotrijebite dodatnu žicu isporučenu s nosačem kao dodatnu mjeru opreza za sprječavanje pada projektor. (Montirajte na drugoj lokaciji od nosača za pričvršćivanje na strop.)

Kada pričvršćujete ili zamjenjujete leću, savjetujte se s tehničkim osobljem ili servisnim osobljem kod specijaliziranog trgovca.

Zamjena leće na pogrešan način može oštetiti proizvod.

UPOZORENJE:

■ DODATNA OPREMA

Ne upotrebljavajte baterije nepravilno, niti rukujte njima nepravilno i pratite sljedeće upute.

Ako to ne učinite, moguće su opekline, curenje baterija, pregrijavanje, eksplozija ili izbijanje požara.

- Ne upotrebljavajte neoznačene baterije.
- Ne puniti suhe baterije.
- Ne rastavljajte suhe baterije.
- Ne zagrijavajte baterije niti ih polazite u vodu ili vatru.
- Ne dopustite da se + i – terminali baterija dodiruju s metalnim predmetima poput ogrlica ili kopči za kosu.
- Ne pohranjujte baterije zajedno s metalnim predmetima.
- Pohranite baterije u plastičnu vrećicu i držite ih podalje od metalnih predmeta.
- Uvjerite se da su polariteti (+ i –) pravilni kada umećete baterije.
- Ne upotrebljavajte novu bateriju zajedno sa starom baterijom niti miješajte različite vrste baterija.
- Ne upotrebljavajte baterije na kojima je vanjski sloj kućišta uklonjen ili ne postoji.

Držite baterije izvan dosega djece.

- Baterija može prouzročiti tjelesnu ozljedu ako je progutate.
- Ako dođe do gutanja vijka, odmah potražite savjet liječnika.

Ako tekućina baterije curi, ne dirajte je golim rukama i po potrebi poduzmite sljedeće mjere.

- Tekućina iz baterije na vašoj koži ili odjeći može uzrokovati upalu ili ozljedu kože.
Isperite čistom vodom i odmah potražite savjet liječnika.
- Tekućina iz baterije koja dođe u doticaj s vašim očima može rezultirati gubitkom vida.
U tom slučaju ne trljajte oči. Isperite čistom vodom i odmah potražite savjet liječnika.

Nemojte rastavljati jedinicu svjetiljke.

Ako se svjetiljka potrga, može doći do ozljede.

Zamjena svjetiljke

Svjetiljka ima visok unutarnji tlak. Ako se njome ne rukuje pravilno, doći će do eksplozije i teške ozljede ili nezgoda.

- Svjetiljka može lako eksplodirati ako udari u tvrdi predmet ili padne.
- Prije zamjene svjetiljke odspojite utikač iz zidne utičnice.
Ako se to ne učini, može doći do strujnih udara ili eksplozija.
- Kada zamjenjujete svjetiljku, isključite napajanje i pričekajte da se ohladi najmanje 60 minuta prije rukovanja njome, inače može doći do opekline.

Ne dopustite djeci niti kućnim ljubimcima da dodiruju daljinski upravljač.

- Daljinski upravljač držite izvan dosega djece i kućnih ljubimaca nakon korištenja.

Ne upotrebljavajte isporučeni napajački kabel s drugim uređajima koji nisu ovaj projektor.

- Upotreba isporučenog napajački kabel s drugim uređajima koji nisu ovaj projektor može prouzročiti kratkim spojevima ili pregrijavanjem, što može uzokovati strujni udar ili požar.

Pravovremeno uklonite istrošene baterije iz daljinskog upravljača.

- Ako ih ostavite u jedinici, moguće je istjecanje tekućine, pregrijavanje ili eksplozija baterija.

OPREZ:

■ NAPAJANJE

Kada odspajate napajački kabel, obavezno pridržavajte utikač i priključak napajanja.

Ako povučete samo napajački kabel, vod će se oštetiti, što može uzrokovati požar, kratke spojeve ili ozbiljne strujne udare.

Kada ne upotrebljavate projektor tijekom dužeg razdoblja, izvucite utikač iz zidne utičnice i uklonite baterije iz daljinskog upravljača.

Ako to ne učinite, mogući su požar ili strujni udar.

Odspojite utikač iz zidne utičnice prije provođenja čišćenja i zamjene jedinice.

Ako to ne učinite, moguć je strujni udar.

■ O UPOTREBI/MONTAŽI

Ne postavljajte teške predmete na projektor.

Ako to učinite, moguće je da će projektor postati nestabilan i pasti, što može rezultirati oštećenjem ili ozljedom. Projektor će se oštetiti ili izobličiti.

Nemojte svoju težinu stavljati na projektor.

Mogli biste pasti ili bi se projektor morao polomiti, što može uzrokovati ozljedu.

- S naročitim oprezom spriječite da mala djeca ne sjedaju i ne staju nogama na projektor.

Ne postavljajte projektor na izrazito topla mjesta.

Ako to učinite, uzrokovat ćete propadanje vanjskog kućišta ili unutarnjih dijelova, ili prouzročiti požar.

- Posebno pripazite na lokacijama izloženima izravnom svjetlu ili pokraj peći.

Ne stavljajte ruke u otvore pokraj optičke leće dok pomičete leću.

Ako to učinite, mogli biste se ozlijediti.

Kada podižete ili nosite projektor, ne držite ga za poklopac ili leću.

Ako to učinite, možete oštetiti projektor.

Uvijek odspojite sve kabele prije pomicanja projektor.

Pomicanje projektor s kablom koji su još prikopčani može oštetiti kabele, što će uzrokovati požar ili strujni udar.

Upotrijebite leću koju je naveo Panasonic.

Upotreba neke druge leće osim navedene uzrokovat će oštećenja.

- Prije pričvršćivanja leće, provjerite broj modela projektor i broj modela opcionalne leće te upotrebljavajte leću prikladnu za projektor.
- Za detalje se savjetujte s trgovcem.

OPREZ:

■ DODATNA OPREMA

Nemojte upotrebljavati staru jedinicu svjetiljke.

Ako to učinite, može doći do eksplozije svjetiljke.

Ako svjetiljka pukne, odmah prozračite sobu. Ne dodirujte polomljene dijelove niti im prilazite blizu licem.

Ako se ne postupi na opisani način, korisnik će udahnuti plin koji je otpušten prilikom loma svjetiljke i koji sadrži gotovo istu količinu žive kao fluorescentne svjetiljke, a polomljeni dijelovi uzrokovat će ozljedu.

- Ako smatrate da ste udahnuti plin ili da je plin dospio u vaša usta ili oči, odmah potražite pomoć liječnika.
- Zatražite svog trgovca da zamijeni svjetiljku i provjerite unutrašnjost projektora.

■ ODRŽAVANJE

Nemojte ponovno upotrebljavati jedinicu za filtriranje zraka. (Samo za PT-EX16KE)

Ako to učinite, može doći do kvara.

Nemojte čistiti jedinicu za filtriranje zraka vodom.

Ako to učinite, može doći do kvara.

- Pazite da ne namočite jedinicu za filtriranje zraka.

Nemojte pričvršćivati vlažan filter zraka. (Samo za PT-EX12KE)

Ako to učinite, možete uzrokovati strujni udar ili kvarove.

- Nakon pranja filtra zraka, temeljito ga osušite prije pričvršćivanja projektora.

Upute o čišćenju unutrašnjosti projektora jednom godišnje zatražite od trgovca.

Neprekidna upotreba dok je prašina nakupljena unutar projektora može uzrokovati požarom.

- Upitajte svog trgovca koji su troškovi čišćenja.

Za uklanjanje baterije

Baterija daljinskog upravljača

1. Pritisnite polugu i podignite poklopac.

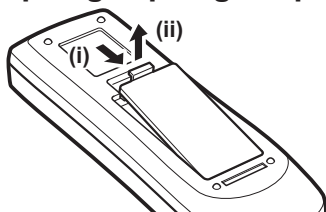

2. Izvadite baterije.

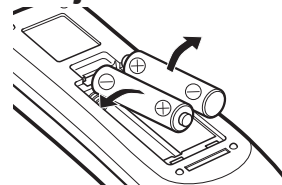

■ Zaštitni znakovi

- HDMI, logotip HDMI i High-Definition Multimedia Interface zaštitni su znakovi ili registrirani zaštitni znakovi HDMI Licensing LLC u Sjedinjenim Državama i ostalim zemljama.
- Svi ostali nazivi, nazivi tvrtki i nazivi proizvoda spomenuti u ovom priručniku zaštitni su znakovi ili registrirani zaštitni znakovi pojedinačnih vlasnika.
Imajte na umu da simboli ® i ™ nisu navedeni u ovom priručniku.

■ Ilustracije u ovom priručniku

- Ilustracije projektora, zaslona i bilo kojih ostalih dijelova mogu se razlikovati od stvarnog proizvoda.

■ Referentne stranice

- Referentne stranice u ovom priručniku navedene su kao (➔ str. 00).
- Referentne stranice za PDF priručnik na isporučenom CD-ROM-u navedene su kao (➔ Upute za rad – Rad projektora str. 00).
U ovom priručniku brojevi stranica koji se referenciraju na Upute za rad – Rad projektora navedeni su u engleskoj verziji.

■ Pojmovi

- U ovom se priručniku dodatak „Bežična/žičana jedinica daljinskog upravljača“ navodi kao „Daljinski upravljač“.

Mjere opreza za upotrebu

Mjere opreza tijekom prijevoza

- Kada prevozite projektor, čvrsto ga držite za ručicu za nošenje i izbjegavajte prekomjerne vibracije i udare, primjerice, kao da ga vučete po podu. Ako ne slijedite ove upute, moguće je da ćete oštetiti interne dijelove te da će nastati kvarovi.
- Ne prevozite projektor ako je izvučena prilagodljiva nožica. Ako to učinite, možete oštetiti prilagodljivu nožicu.

Mjere opreza tijekom montaže

■ Ne postavljajte projektor na otvorenim prostorima.

Projektor je namijenjen samo za upotrebu u zatvorenim prostorima.

■ Ne upotrebljavajte na sljedećim mjestima.

- Mjesta na kojima nastaju vibracije i udari, poput automobila ili plovila: postavljanjem projektor na takva mjesta možete oštetiti unutarnje dijelove ili uzrokovati kvar.
- Blizu ispušnog dijela klimatizacijskog uređaja ili pokraj svjetala (studijskih reflektora itd.) s oštrim promjenama temperature: ako to učinite, možete skratiti radni vijek svjetiljke ili prouzročiti deformaciju vanjskog kućišta, što će uzrokovati kvarovima.

Za temperaturu radnog okruženja provjerite sljedeće.

PT-EX16KE: „Operating environment“ (➔ Upute za rad – Rad projektor str. 103)

PT-EX12KE: „Operating environment“ (➔ Upute za rad – Rad projektor str. 115)

- Blizina visokonaponske mreže ili motora: može doći do interferencije.

■ Obavezno zatražite upute od stručnog tehničara ili trgovca kada instalirate proizvod na strop.

Ako će se proizvod montirati na strop, kupite opcionalan Nosač za pričvršćivanje na strop.

Br. proizvoda: ET-PKE16H (za visoke stropove), ET-PKE16S (za niske stropove), ET-PKE16B (za projektor, samo za PT-EX16KE), ET-PKE12B (za projektor, samo za PT-EX12KE)

■ Ne montirajte projektor na nadmorskoj visini od 2 700 m (8 858') ili višoj.

Ako ne slijedite ove upute, moguće je da će radni vijek unutarnjih dijelova biti kraći i da će rezultirati kvarovima.

■ Ne koristite projektor dok je nagnut.

Korištenje projektor dok je nagnut moglo bi skratiti vijek trajanja unutarnjih dijelova.

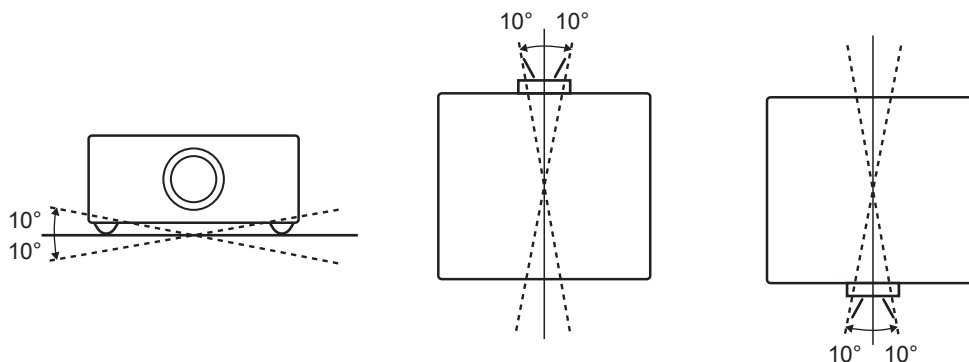

■ Mjere opreza prilikom postavljanja projektor

- Ne blokirajte ventilacijske otvore (ulazne i ispušne) projektor.
- Izbjegavajte izlaganje ventilacijskih priključaka (ulazne i ispušne) projektor zagrijanom i rashlađenom zraku iz klimatizacijskog uređaja.
- Izbjegnite postavljanje projektor u vlažnoj ili prašnjoj prostoriji.

- Ne slažite projektore jedan na drugi kada se koristi više projektor. (Samo za PT-EX12KE)

PT-EX16KE

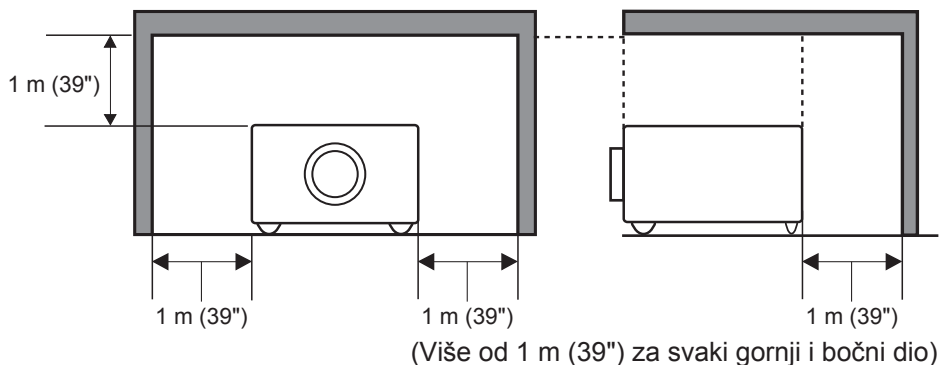

PT-EX12KE

Korištenje jednog projektor

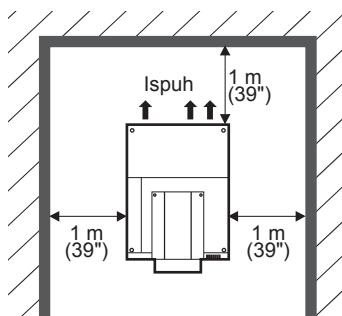

Korištenje više projektor

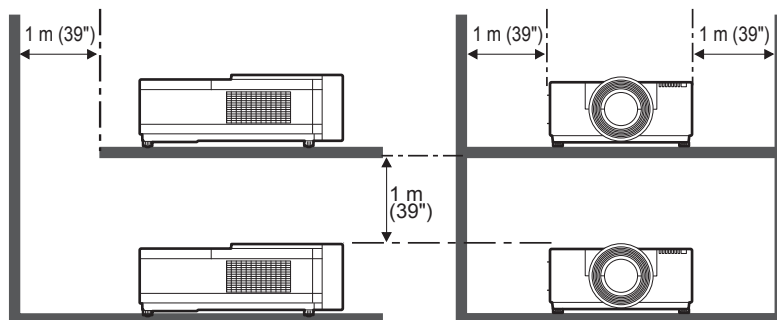

(Više od 1 m (39") od gornje strane, obje strane, i bočnog dijela)

- Ne montirajte projektor u skućeni prostor.

Kada morate montirati projektor u skućenom prostoru, klimatizaciju ili ventilaciju montirajte odvojeno za prostoriju. Ako ventilacija nije dovoljna, može doći do nakupljanje topline iz akumulatora i time s pokreće zaštitna sklopka projektor.

Sigurnost

Kada koristite ovaj proizvod, primijenite odgovarajuće mjere sigurnosti da sprijećite sljedeće:

- Otkrivanje osobnih informacija javnosti na ovom proizvodu.
- Neovlašteno rukovanje ovim proizvodom zlonamjerne treće strane.
- Ometanje rada ili zaustavljanje ovog proizvoda zlonamjerne treće strane.

Poduzmite dovoljne mjere sigurnosti. Pogledajte sljedeće.

PT-EX16KE: (➔ Upute za rad – Rad projektor str. 69)

PT-EX12KE: (➔ Upute za rad – Rad projektor str. 79)

- PIN šifra mora biti vrlo teška za odgonetnuti.
- PIN šifru mijenjajte periodično.
- Panasonic Corporation ili povezane tvrtke nikada neće izravno tražiti vašu PIN šifru. Ako vas se izravno pita, nemojte otkriti svoju PIN šifru.
- Obavezno koristite sigurnu mrežu s vatrozidom itd.
- Postavite PIN šifru i ograničite korisnike koji se mogu prijaviti.

Zbrinjavanje u otpad

Kada zbrinjavate proizvod, upitajte svoja lokalna nadležna tijela ili trgovca za pravilne načine zbrinjavanja. Lampa sadrži živu. Kada zbrinjavate iskorištenu svjetiljku, upitajte svoja lokalna nadležna tijela ili trgovca za pravilne načine zbrinjavanja.

Iskorištene baterije zbrinite u skladu s lokalnim pravilnicima ili smjernicama.

Mjere opreza pri upotrebi

■ Da biste postigli visoku kvalitetu slike

- Visoku kvalitetu slike postići ćete ako povučete zavjese ili rolete preko prozora i isključite bilo kakve svjetiljke pokraj zaslona da biste spriječili da vanjsko svjetlo ili svjetlo unutarnjih svjetiljki bude usmjereno na zaslon.
- Ovisno o uvjetima, zaslon bi u rijetkim slučajevima mogao mijenjati položaj zbog zagrijanog zraka iz ispušnog otvora za zrak te zagrijanog ili rashlađenog zraka iz klimatizacijskog uređaja.
Uvjerite se da ispuh iz projektora ili druge opreme, zrak iz klimatizacijskog uređaja ne pušu izravno u prednji dio projektora.
- Na projekcijske leće utječe toplina koja dolazi od zračenja iz izvora svjetlosti, što fokus čini nestabilnim neposredno nakon uključivanja. Fokus će se stabilizirati nakon 30 minuta projiciranja slike.

■ Ne dodirujte površinu projekcijske leće golim rukama.

Ako je površina projekcijske leće prljava zbog otisaka prstiju ili prljavštine, mrlja će se uvećati i projicira se na zaslon, što umanjuje kvalitetu slike.

■ LCD panel

LCD panel precizno je izrađen. U rijetkim slučajevima pikseli visoke preciznosti mogu nedostajati ili biti uvijek upaljeni. To nije kvar projektora.

Kada se jedna slika projicira predugo vrijeme, slika može ostaviti otisak na LCD panelu. U ovom slučaju, projicirajte potpuno bijeli zaslon probne projekcije najmanje sat vremena. Međutim, možda neće biti uvijek moguće u potpunosti ukloniti otisak slike.

■ Optički dijelovi

Ako upotrebljavate projektor u okruženju visoke temperature ili okruženju koje je prašnjavo ili puno dima cigarete, zamjenski ciklus optičkih komponenti poput LCD panela i polarizirajućih ploča može se skratiti, čak i nakon manje od godine dana upotrebe. Za više pojedinosti obratite se svojem trgovcu.

■ Lampa

Izvor svjetlosti projektora je visokotlačna lampa od žive.

Visokotlačna lampa od žive ima sljedeće značajke.

- Svjetlina lampe smanjuje se tijekom vremena korištenja.
- Udar, ogrebotina ili propadanje tijekom korištenja može uzrokovati glasno prskanje žarulje ili smanjiti vijek trajanja.
- Vijek trajanja svjetiljke znatno se razlikuje, ovisno o pojedinačnoj svjetiljci i uvjetima korištenja. Snagu lampe naročito smanjuje neprekidna upotreba tijekom 24 sata ili više, a često uključivanje/isključivanje ubrzava trošenje te ujedno utječe na radni vijek lampe.
- U rijetkim slučajevima lampa će prsnuti nedugo nakon početka projekcije.
- Opasnost od prskanja povećava se kada se lampa koristi duže nego što traje ciklus zamjene. Obavezno redovito mijenjajte lampu. Pojedinosti o tome kada zamjenjujete jedinicu lampe potražite u sljedećim poglavljima.
PT-EX16KE: „When to replace the lamp unit“ (➔ Upute za rad – Rad projektora str. 85)
PT-EX12KE: „When to replace the lamp unit“ (➔ Upute za rad – Rad projektora str. 96)
- Ako svjetiljka prsne, iz nje će izaći plin u obliku dima.
- Preporučujemo da uvijek imate rezervnu zamjensku svjetiljku.
- Preporučujemo da svjetiljku mijenja stručni tehničar. Obratite se svojem trgovcu.

Dodatna oprema

Uvjerite se da je uz projektor isporučena sljedeća dodatna oprema. Brojevi omeđeni < > prikazuju broj dodatne opreme.

Bežična/žičana jedinica daljinskog upravljača <1>

(6451049049): samo za PT-EX16KE
(N2QAYA000036): samo za PT-EX12KE

Baterija AAA/R03/LR03 <2>

(Za jedinicu daljinskog upravljača)

Napajački kabel <2>

(6103580067 i 6103580074): samo za PT-EX16KE
(T0K3K0022--1 i T0K3K0023--1): samo za PT-EX12KE

Kabel za računalo (za D-sub) <1>

(6103580395): samo za PT-EX16KE
(T0K3K0013--1): samo za PT-EX12KE

CD-ROM <1>

(6103580487): samo za PT-EX16KE
(T0K3K0019A-1): samo za PT-EX12KE

Upute za rad – Osnovni vodič <1>

(6103567778): samo za PT-EX16KE
(T6P1P6106--): samo za PT-EX12KE

Nosač za pričvršćivanje, zaključavanje leće*1

(6103579818) <1 komplet>: samo za PT-EX16KE
(T0STF0045--1) <1>: samo za PT-EX12KE



Razmaknica*1 <1 komplet>

(9103016659): samo za PT-EX16KE
(T0SAS0001--): samo za PT-EX12KE



Pričvršćivanje leće*1 <1 komplet>

(6103531335): samo za PT-EX16KE
(T0HLA0045--): samo za PT-EX12KE



Remen za leću <1>: samo za PT-EX12KE

(T0SRZ0005-A)

*1 Koristi se kada se pričvršćava leća (opcionarno).

Pozor

- Nakon otpakiranja projektor, pravilno zbrinite poklopac napajajućeg kabela i materijal za pakiranje.
- Ako izgubite dio dodatne opreme, savjetujte se s trgovcem.
- Brojevi modela dodatne opreme prodaju se zasebno i mogu se promijeniti bez prethodne obavijesti.
- Pohranite male dijelove na odgovarajući način i držite ih podalje od male djece.

Oznaka PIN šifre <1>: samo za PT-EX16KE



Vežica za kabel <3>

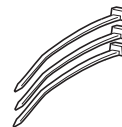

Držać napajajućeg kabela, poklopac napajajućeg kabela <1 komplet>

(6103571133): samo za PT-EX16KE
(T0STF0040--1): samo za PT-EX12KE

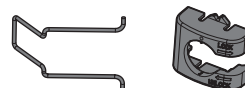

Zaštita od svjetla-1*1 <1>

(6103379906): samo za PT-EX16KE
(T0CRS0008--1): samo za PT-EX12KE



Zaštita od svjetla-2*1 <1>

(6103370064): samo za PT-EX16KE, oznaka (L)
(T0CRM0014--1): samo za PT-EX12KE, oznaka (L)

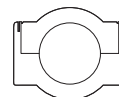

Zaštita od svjetla-3*1 <1>

(6103370224): samo za PT-EX16KE, oznaka (S)
(T0CRM0013--1): samo za PT-EX12KE, oznaka (S)

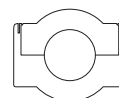

Sadržaj isporučenog CD-ROM-a

Sadržaj isporučenog CD-ROMA je sljedeći.

Upute/popis (PDF)	Upute za rad	
	Multi Projector Monitoring & Control Software Upute za rad	
	Logo Transfer Software Upute za rad	
	Real Color Manager Pro Software Upute za rad	
	List of Compatible Projector Models	Popis s projektorima koji su kompatibilni sa softverom koji se nalazi na CD-ROM-u, a navedena su i ograničenja u upotrebi.
Softver	Multi Projector Monitoring & Control Software (Windows)	To je softver za praćenje i kontrolu više projektora povezanih s LAN mrežom.
	Logo Transfer Software (Windows)	Softver za postavljanje projektor tako da projicira vlastiti logotip korisnika, primjerice oznaku tvrtke na pokretanju.
	Real Color Manager Pro Software (Windows)	Softver za projiciranje ispravka boje i gama zraka projicirane slike.

Dodatna oprema

Dodatna oprema (naziv proizvoda)	Br. modela
Nosač za pričvršćivanje na strop	ET-PKE16H (za visoke stropove) ET-PKE16S (za niske stropove) ET-PKE16B (za projektor, samo za PT-EX16KE) ET-PKE12B (za projektor, samo za PT-EX12KE)
Zamjenska lampa	ET-LAE16 (samo za PT-EX16KE) ET-LAE12 (samo za PT-EX12KE)
Zamjenski filtar	ET-RFE16 (samo za PT-EX16KE) ET-RFE12 (samo za PT-EX12KE)
Filtar za zadimljeni zrak (Samo za PT-EX16KE)	ET-SFE16 (jedinica), ET-SRE16 (filtar)
Ulazni modul	ET-MD16SD1
Leća	ET-ELW02, ET-ELW03, ET-ELW04, ET-ELW06, ET-ELS02, ET-ELS03, ET-ELM01, ET-ELT02, ET-ELT03

Upute za pričvršćivanje leće

■ PT-EX16KE

Tehničko osoblje ili servisno osoblje mora pričvrstiti leću u skladu s uputama za rad isporučenima s opcionalnom lećom.

Pojedinosti sadrže „Notes on attaching the lens“ (➔ Upute za rad – Rad projektor str. 106).

■ PT-EX12KE

Prije postavljanja projektor na položaj, pričvrstite leću na kućište projektor.

Najprije odredite leću u skladu s radnim okruženjem projektor.

Brojeve leća kompatibilne s projektorom i specifikacijama leće potražite od svojeg trgovca. Kada pričvršćujete ili zamjenjujete leću, savjetujte se s tehničkim osobljem ili servisnim osobljem kod trgovca zbog sigurnosti. Ne pokušavajte sami pričvrstiti ili zamijeniti leću.

Pojedinosti sadrže „Attaching the lens“ (➔ Upute za rad – Rad projektor str. 25).

Uključivanje/isključivanje projektor

Postupci za PT-EX16KE

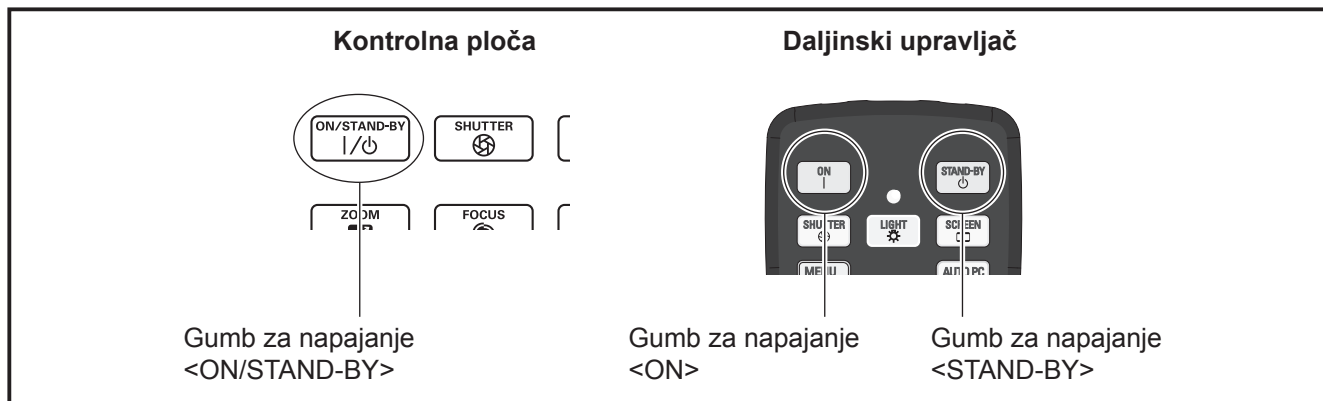

■ Uključivanje projektor

- 1) **Spojite napajački kabel s projektorom.**
 - Za korake za pričvršćivanje napajačkog kabela pogledajte „Connecting the power cord“ (➔ Upute za rad – Rad projektor str. 31).
- 2) **Povežite utikač s utičnicom.**
- 3) **Pritisnite stranu <|> na glavnoj sklopki kako biste uključili napajanje.**
- 4) **Pritisnite gumb <ON/STAND-BY> na kontrolnoj ploči ili gumb <ON> na daljinskom upravljaču.**

* Prije uključivanja projektor, provjerite jesu li uređaji povezani.

* Pojedinosi potražite u dokumentu „Upute za rad – Rad projektor“ na priloženom CD-ROM-u.

■ Isključivanje projektor

- 1) **Pritisnite gumb za napajanje <ON/STAND-BY> na kontrolnoj ploči ili gumb <STAND-BY> na daljinskom upravljaču.**
- 2) **Pritisnite ponovno gumb za napajanje <ON/STAND-BY> na kontrolnoj ploči ili gumb <STAND-BY> na daljinskom upravljaču.**
- 3) **Kada se uključi indikator mirovanja <STAND-BY>, pritisnite stranu <O> na glavnoj sklopki da biste isključili napajanje.**

Postupci za PT-EX12KE

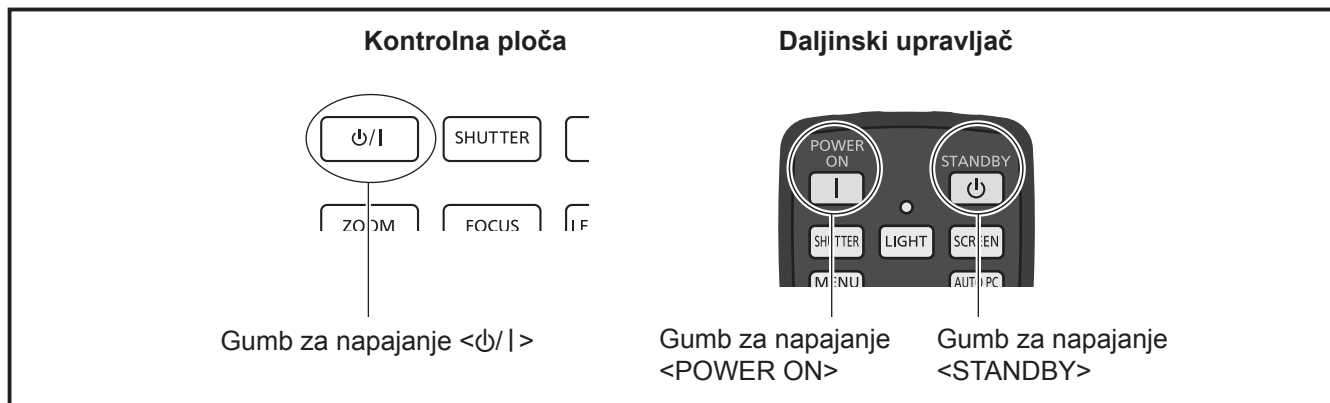

■ Uključivanje projektor

- 1) **Spojite napajački kabel s projektorom.**
 - Za korake za pričvršćivanje napajačkog kabela pogledajte „Connecting the power cord“ (➔ Upute za rad – Rad projektor str. 41).
- 2) **Povežite utikač s utičnicom.**
- 3) **Pritisnite stranu <|> na glavnoj sklopki kako biste uključili napajanje.**
- 4) **Pritisnite gumb za napajanje <⏻/|> na kontrolnoj ploči ili gumb <POWER ON> na daljinskom upravljaču.**

* Prije uključivanja projektor, provjerite jesu li uređaji povezani.

* Pojednosti potražite u dokumentu „Upute za rad – Rad projektor“ na priloženom CD-ROM-u.

■ Isključivanje projektor

- 1) **Pritisnite gumb za napajanje <⏻/|> na kontrolnoj ploči ili gumb <STANDBY> na daljinskom upravljaču.**
- 2) **Pritisnite ponovno gumb za napajanje <⏻/|> na kontrolnoj ploči ili gumb <STANDBY> na daljinskom upravljaču.**
- 3) **Kada se uključi indikator mirovanja <STANDBY>, pritisnite stranu <○> na glavnoj sklopki da biste isključili napajanje.**

Informacije za korisnike o prikupljanju i zbrinjavanju stare opreme i iskorištenih baterija



Simboli na proizvodima, pakiranju i/ili priloženim dokumentima znače da se iskorišteni električni i elektronički proizvodi i baterije ne smiju miješati s općenitim kućnim otpadom. Za pravilno tretiranje, oporavak i recikliranje starih proizvoda i iskorištenih baterija odnesite ih na odgovarajuća sabirna mjesta, u skladu s nacionalnim zakonodavstvom i Direktivama 2002/96/EC i 2006/66/EC.

Zbrinjavanjem tih proizvoda i baterija na pravilan način pomažete spremiti vrijedne resurse i sprječavate bilo kakve moguće negativne utjecaje na ljudsko zdravlje i okoliš koji bi se inače pojavili zbog neodgovarajućeg postupanja s otpadom.



Za više informacija o prikupljanju i recikliranju starih proizvoda i baterija obratite se lokalnoj općini, službi za prikupljanje otpada ili prodajnom mjestu na kojem ste kupili proizvode.

Moguće su kazne radi neispravnog zbrinjavanja ovakvog otpada, u skladu s nacionalnim zakonodavstvom.



Za poslovne korisnike u Europskoj uniji

Ako želite zbrinuti u otpad električnu i elektroničku opremu, obratite se svojem trgovcu ili dobavljaču radi daljnjih uputa.

Informacije o zbrinjavanju u otpad u drugim zemljama izvan Europske unije

Ti su simboli valjani samo u Europskoj uniji. Ako želite zbrinuti u otpad te proizvode, obratite se lokalnim nadležnim tijelima ili trgovcu i informirajte se o pravilnom načinu zbrinjavanja.

Napomena za simbol baterije (dva primjera u nastavku):

Ovaj se simbol može koristiti u kombinaciji s kemijskim simbolom. U tom je slučaju usklađen sa zahtjevom koji je odredila Direktiva za navedenu kemijsku tvar.

Informacije o zaštiti okoliša za korisnike u Kini



Ovaj je simbol valjan samo u Kini.

Panasonic Corporation

Web Site : <http://panasonic.net/avc/projector/>

© Panasonic Corporation 2016

M0416NN0 -Y1