

## Pokyny na používanie Základná príručka

Projektor LCD **Komerčné používanie**

Číslo modelu

**PT-EX16KE**  
**PT-EX12KE**

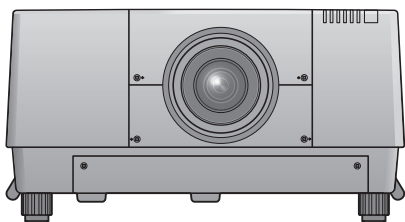

PT-EX16KE\*

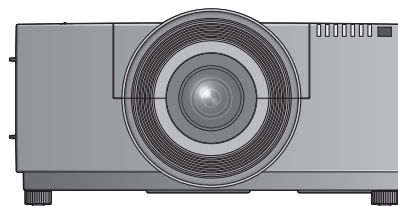

PT-EX12KE\*



\* Projekčný objektiv sa predáva samostatne.

### Pred použitím si prečítajte

Návod na používanie tohto projektoru obsahuje „Pokyny na používanie – Základná príručka“ (tento dokument), „Pokyny na používanie – Používanie projektoru“ (PDF) a „Pokyny na používanie – Používanie siete“ (PDF). Tento návod je výňatok dokumentu „Pokyny na používanie – Používanie projektoru“. Ďalšie informácie nájdete v dokumentoch „Pokyny na používanie – Používanie projektoru“ (PDF) a „Pokyny na používanie – Používanie siete“ (PDF), ktoré sa nachádzajú na priloženom disku CD-ROM.

- Len „Pokyny na používanie – Základná príručka“ (tento dokument) sa poskytuje vo vašom jazyku. Podrobnosti nájdete v dokumentoch „Pokyny na používanie – Používanie projektoru“ (PDF) a „Pokyny na používanie – Používanie siete“ (PDF), ktoré sa nachádzajú na priloženom disku CD-ROM.

Ďakujeme, že ste si kúpili tento výrobok značky Panasonic.

- Pred používaním tohto výrobku si dôkladne prečítajte návod a uložte si túto príručku, ak by ste ju v budúcnosti potrebovali.
- Pred používaním tohto výrobku si nezabudnite prečítať „Najprv si prečítajte!“ (➔ strany 3 až 8).



**HDMI™**  
HIGH-DEFINITION MULTIMEDIA INTERFACE

SLOVAK

TQBH0277-1

# Obsah

---

<b>Najprv si prečítajte!</b> .....	<b>3</b>
------------------------------------	----------

## **Príprava**

<b>Preventívne opatrenia pri používaní</b> .....	<b>10</b>
Upozornenia týkajúce sa prenášania .....	10
Upozornenia týkajúce sa inštalácie .....	10
Bezpečnosť .....	11
Likvidácia .....	11
Upozornenia týkajúce sa používania .....	12
Príslušenstvo .....	13
Voliteľné príslušenstvo .....	14

## **Začíname**

<b>Poznámky k nasadzovaniu objektívu</b> .....	<b>15</b>
--	-----------

## **Základné činnosti**

<b>Zapnutie/vypnutie projektora</b> .....	<b>16</b>
Postupy pre model PT-EX16KE .....	16
Postupy pre model PT-EX12KE .....	17

# Najprv si prečítajte!

**UPOZORNENIE:** PRÍSTROJ MUSÍ BYŤ UZEMNENÝ.

**UPOZORNENIE:** Aby nedošlo k poškodeniu, ktorého následkom by mohol byť požiar alebo úraz elektrickým prúdom, nevystavujte tento prístroj účinkom dažďa ani nadmernej vlhkosti. Toto zariadenie nie je určené na používanie v priamom zornom poli na zobrazovacích pracoviskách. V rámci prevencie pred neprijemnými odleskom na zobrazovacích pracoviskách nesmie byť toto zariadenie umiestnené v priamom zornom poli. Zariadenie nie je určené na používanie na video pracovnej stanici v súlade s BildscharbV.

Úroveň akustického tlaku na mieste obsluhy je najviac 70 dB (A) v súlade s normou ISO 7779.

**UPOZORNENIE:**

1. Ak prístroj nebudete dlhší čas používať, odpojte zástrčku z elektrickej zásuvky.
2. V rámci prevencie pred úrazom elektrickým prúdom neodstraňujte kryt. Vo vnútri prístroja sa nenachádzajú žiadne časti, ktoré by ste mohli opraviť. Opravy prenechajte kvalifikovanému servisnému personálu.
3. Neodstraňujte uzemňovací kolík na elektrickej zástrčke. Prístroj je vybavený uzemnenou elektrickou zástrčkou s tromi kolíkmi. Táto zástrčka je určená len pre elektrickú zásuvku uzemneného typu. Je to bezpečnostná funkcia. Ak nemôžete zasunúť zástrčku do zásuvky, obráťte sa na elektrikára. Nenarúšajte účel uzemnenej zástrčky.

**UPOZORNENIE:**

Toto je výrobok triedy A. V domácom prostredí môže tento výrobok spôsobovať rádiové rušenie. V takom prípade môže byť potrebné, aby používateľ vykonal primerané opatrenia.

**VÝSTRAHA:** Ak má byť dodržiavaný súlad, postupujte podľa priložených pokynov na inštaláciu, medzi ktoré patrí používanie priloženého napájacieho kábla a tienených káblov rozhrania pri pripájaní k počítaču alebo periférnemu zariadeniu. Ak používate sériový port na pripojenie počítača na externé ovládanie projektora, je potrebné použiť voliteľný kábel sériového rozhrania RS-232C s feritovým jadrom. Všetky nepovolené zmeny alebo úpravy tohto zariadenia rušia oprávnenie používateľa používať toto zariadenie.



**UPOZORNENIE:**

PRED OTVORENÍM KRYTU LAMPY VYPNITE UV LAMPU

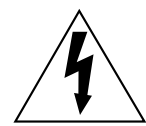

**UPOZORNENIE:** RIZIKO ÚRAZU ELEKTRICKÝM PRÚDOM, NEOTVÁRAŤ.

Znak blesku so šípkou na konci umiestnený do rovnostranného trojuholníka upozorňuje používateľa na prítomnosť neodizolovaného „nebezpečného napätia“ vo vnútri produktu. Toto napätie môže byť dostatočne veľké na to, aby predstavovalo riziko zásahu elektrickým prúdom.



Znak výkričníka v rovnostrannom trojuholníku upozorňuje používateľa na prítomnosť dôležitých pokynov pre prevádzku a údržbu (servis) zariadenia v dokumentácii, ktorá bola súčasťou balenia výrobku.

**Názov a adresa dovozcu v rámci Európskej únie**

**Panasonic Marketing Europe GmbH**

**Panasonic Testing Centre**

**Winsbergring 15, 22525 Hamburg, Germany**

## UPOZORNENIE:

### ■ NAPÁJANIE

**Elektrická zásuvka alebo istič musia byť nainštalované blízko zariadenia a musia byť ľahko prístupné, ak sa vyskytnú problémy. Ak sa vyskytnú nasledujúce problémy, okamžite prerušte prívod energie.**

Pri ďalšom používaní projektoru v tomto stave hrozí požiar alebo úraz elektrickým prúdom.

- Ak sa do projektoru dostanú cudzie predmety alebo voda, prerušte prívod energie.
  - Ak projektor spadne alebo je jeho vonkajší obal poškodený, prerušte prívod energie.
  - Ak spozorujete dym, podozrivý zápach alebo hluk vychádzajúce z projektoru, prerušte prívod energie.
- So žiadosťou o opravu sa obráťte na autorizované servisné stredisko a nepokúšajte sa sami opraviť projektor.

**Počas búrky sa projektor ani kábla nedotýkajte.**

Môže to viesť k úrazu elektrickým prúdom.

**Nerobte nič, čo by mohlo poškodiť napájací kábel alebo napájaciu zástrčku.**

Ak sa použije poškodený napájací kábel, hrozia úrazy elektrickým prúdom, skraty alebo požiar.

- Nepoškodzuje napájací kábel, nerobte na ňom žiadne úpravy, neumiestňujte ho do blízkosti horúcich objektov, nadmerne ho neohýbajte, neskrúcajte, neťahajte za neho, neumiestňujte na neho ťažké predmety ani ho nedávajte do zväzku.

O prípadné nevyhnutné opravy napájacieho kábla požiadajte autorizované servisné stredisko.

**Úplne zasunúť napájaciu zástrčku do elektrickej zásuvky a napájacieho konektora na projektore.**

Ak zástrčka nie je zasunutá úplne, hrozí úraz elektrickým prúdom alebo prehrievanie.

- Nepoužívajte poškodené zástrčky ani elektrické zásuvky uvoľnené zo steny.

**Nepoužívajte žiadny iný napájací kábel, iba ten, ktorý je priložený.**

Pri nedodržaní tohto pravidla hrozí požiar alebo úraz elektrickým prúdom.

**Napájaciu zástrčku pravidelne čistite, aby nedochádzalo k jej pokrytiu prachom.**

Pri nedodržaní tohto pravidla hrozí požiar.

- Ak sa na napájacej zástrčke nahromadí prach, výsledná vlhkosť môže poškodiť izoláciu.
  - Ak projektor dlhšiu dobu nepoužívate, vytiahnite napájaciu zástrčku z elektrickej zásuvky.
- Vytiahnite napájaciu zástrčku z elektrickej zásuvky a pravidelne ju utrite suchou handričkou.

**Nedotýkajte sa napájacieho kábla a napájacieho konektora mokrými rukami.**

Pri nedodržaní tohto pravidla hrozí úraz elektrickým prúdom.

**Nepreťažujte elektrickú zásuvku.**

Ak je zdroj napájania preťažený (ak sa napríklad použije príliš veľa adaptérov), môže dôjsť k prehrievaniu a hrozí požiar.

### ■ PRI POUŽÍVANÍ/INŠTALÁCII

**Neumiestňujte projektor na mäkké materiály, ako sú napríklad koberce alebo špongiové rohože.**

Ak to urobíte, projektor sa bude prehrievať, čo vedie k popáleninám, požiaru alebo poškodeniu projektoru.

**Neinštalujte projektor na vlhkých ani prašných miestach, prípadne na miestach, kde sa môže projektor dostať do styku s dymom alebo parou, napr. v kúpeľni.**

Pri používaní projektoru v takýchto podmienkach hrozí požiar, úraz elektrickým prúdom alebo zhoršenie stavu súčastí. Pri zhoršení stavu súčastí (napríklad stropnej montážnej konzoly) môže dôjsť k spadnutiu projektoru namontovaného na stropu.

**Neinštalujte projektor na mieste, ktoré nie je dostatočne silné, aby udržalo celú hmotnosť projektoru, prípadne na šikmom alebo nestabilnom povrchu.**

Ak to nedodržíte, hrozí spadnutie projektoru a môže dôjsť k úrazu alebo poškodeniu.

## UPOZORNENIE:

**Nezakrývajte prívod ani vývod vzduchu ani nič neumiestňujte do vzdialenosti 1 m (39") od nich.**

Ak to urobíte, projektor sa bude prehrievať, čo vedie k požiaru alebo poškodeniu projektoru.

- Neumiestňujte projektor do tesného a zle vetrateľného priestoru.
- Neumiestňujte projektor na odev ani papier, pretože tieto materiály môžu byť nasaté do prívodu vzduchu.

**Nedávajte ruky ani iné predmety do blízkosti vývodu vzduchu.**

Hrozí tu popálenie alebo poškodenie rúk alebo iných predmetov.

- Z vývodu vzduchu vychádza zohriaty vzduch. Do blízkosti tohto otvoru nedávajte ruky, tvár ani nestabilné predmety.

**Počas používania projektoru nepozerajte do svetiel vyžarovaných z objektívu ani sa ho nedotýkajte tvárou.**

Ak to nedodržíte, hrozia popáleniny alebo oslepnutie.

- Z objektívu projektoru vychádza silné svetlo. Nepozerajte sa do tohto svetla ani do neho nedávajte ruky.
- Dbajte na to, aby najmä deti nepozerali do objektívu. Okrem toho keď odchádzate od projektoru, vypnite napájanie a odpojte napájaciu zástrčku.

**Nikdy sa nepokúšajte projektor upravovať ani rozoberať.**

Vysoké napätie môže spôsobiť požiar alebo úraz elektrickým prúdom.

- Všetky kontroly, úpravy a opravy prenechajte autorizovanému servisnému stredisku.

**Nepremietajte obraz, ak je na objektíve kryt.**

Mohlo by to spôsobiť požiar.

**Nedovoľte, aby do vnútra projektoru prenikli kovové predmety ani tekutiny. Nedovoľte, aby sa projektor namočil.**

Ak k tomu dôjde, môže to spôsobiť skrat alebo prehriatie a v dôsledku toho môže dôjsť k požiaru, úrazu elektrickým prúdom alebo poruche projektoru.

- Neumiestňujte do blízkosti projektoru nádoby s tekutinou ani kovové predmety.
- Ak sa do projektoru dostane tekutina, obráťte sa na predajcu.
- Osobitnú pozornosť treba venovať deťom.

**Nedotýkajte sa inej než určenej časti ani nevytáhujte súčasti.**

V opačnom prípade môže byť ovplyvnený výkon alebo bezpečnosť.

**Používajte stropnú montážnu konzolu určenú spoločnosťou Panasonic.**

Pri používaní inej stropnej montážnej konzoly hrozí spadnutie.

- V rámci prevencie pred spadnutím projektoru pripevnite k stropnej montážnej konzole priložený bezpečnostný kábel.

**Inštaláciu (napríklad stropnej montážnej konzoly) musí vykonať kvalifikovaný technik.**

Ak nie je prístroj nainštalovaný a zabezpečený správne, môže dôjsť k úrazu alebo nehode, napríklad úrazu elektrickým prúdom.

- Nepoužívajte nič iné, iba povolený stropný držiak.
- Nezabudnite použiť priložený kábel so skrutkou s očkom ako špeciálne bezpečnostné opatrenie, ktoré zabraňuje spadnutiu projektoru. (Nainštalujte ho na iné miesto než tam, kde je nainštalovaná stropná montážna konzola.)

**Pri nasadzovaní alebo výmene objektívu sa obráťte na technika alebo servisný personál u špecializovaného predajcu.**

Pri nesprávnom spôsobe výmeny objektívu sa môže výrobok poškodiť.

## UPOZORNENIE:

### ■ PRÍSLUŠENSTVO

**Batérie používajte správne, patrične s nimi zaobchádzajte a nezabudnite si preštudovať nasledujúce.**

Ak to nedodržíte, hrozia popáleniny, vytečenie batérií, prehriatie, výbuch alebo vznietenie.

- Nepoužívajte neurčené batérie.
- Nenabíjajte suché článkové batérie.
- Nerozoberajte suché článkové batérie.
- Batérie nezohrievajte ani ich nevhadzujte do vody alebo ohňa.
- Nedovoľte, aby kladné a záporné póly batérií prišli do styku s kovovými predmetmi, ako sú napríklad náhrdelníky alebo sponky do vlasov.
- Neuskladňujte batérie spolu s kovovými predmetmi.
- Batérie uschovajte v plastovom obale a držte ich mimo kovových predmetov.
- Pri vkladaní batérií dbajte na správnu polaritu (+ a –).
- Nepoužívajte novú batériu spolu so starou batériou ani nemiešajte rozličné typy batérií.
- Nepoužívajte batérie, z ktorých bol odstránený vonkajší ochranný obal.

**Nedovoľte deťom manipulovať s batériami.**

- Pri prehltnutí môže batéria spôsobiť úraz.
- Pri prehltnutí okamžite vyhľadajte lekársku pomoc.

**Ak z batérie vyteká tekutina, nedotýkajte sa jej holými rukami a v prípade potreby urobte nasledujúce opatrenia.**

- Tekutina z batérie na pokožke alebo odevu môže spôsobiť zápal pokožky alebo úraz. Okamžite opláchnite čistou vodou a vyhľadajte lekársku pomoc.
- Tekutina z batérie, ktorá príde do kontaktu so zrakom, môže spôsobiť slepotu. V takom prípade si nepretierajte oči. Okamžite opláchnite čistou vodou a vyhľadajte lekársku pomoc.

**Nerozoberajte lampu.**

Ak lampka praskne, môže to spôsobiť úraz.

### Výmena lampy

V lampe je vysoký vnútorný tlak. Pri nesprávnej manipulácii hrozí výbuch a vážny úraz.

- Lampka môže ľahko vybuchnúť, ak narazí o tvrdý predmet alebo spadne.
- Pred výmenou lampy nezabudnite odpojiť napájaciu zástrčku z elektrickej zásuvky. Ak to neurobíte, môže dôjsť k úrazu elektrickým prúdom alebo výbuchu.
- Pri výmene lampy vypnite napájanie a nechajte lampu aspoň 60 minút chladnúť, až potom s ňou manipulujte. Inak hrozí popálenie.

**Nedovoľte deťom ani domácim zvieratám, aby sa dotýkali diaľkového ovládania.**

- Diaľkové ovládanie po použití uschovajte mimo dosah detí a domácich zvierat.

**Nepoužívajte priložený napájací kábel s inými zariadeniami, ale len s projektorom.**

- Pri používaní priloženého napájacieho kábla s inými zariadeniami môže dôjsť k skratom alebo prehriatiu a následkom toho k úrazu elektrickým prúdom alebo požiaru.

**Vybité batérie ihneď vytriahnite z diaľkového ovládania.**

- Ak ich v ňom ponecháte, môže dôjsť k vytečeniu, prehriatiu alebo výbuchu batérií.

## VÝSTRAHA:

### ■ NAPÁJANIE

**Pri odpájaní napájacieho kábla nezabudnite držať napájaciu zástrčku a napájací konektor.**

Keď budete ťahať samotný napájací kábel, môže dôjsť k poškodeniu vodiča a požiaru, skratu alebo vážnemu úrazu elektrickým prúdom.

**Keď projektor dlhšiu dobu nepoužívate, vyťahnite napájaciu zástrčku z elektrickej zásuvky a vyberte z diaľkového ovládania batérie.**

V opačnom prípade môže dôjsť k požiaru alebo úrazu elektrickým prúdom.

**Pred každým čistením a výmenou jednotky odpojte napájaciu zástrčku z elektrickej zásuvky.**

V opačnom prípade môže dôjsť k úrazu elektrickým prúdom.

### ■ PRI POUŽÍVANÍ/INŠTALÁCII

**Na projektor neukladajte ťažké predmety.**

V opačnom prípade hrozí, že bude projektor nevyvážený a spadne, čo môže viesť k poškodeniu alebo úrazu. Projektor sa poškodí alebo deformuje.

**Neopierajte sa o projektor.**

Mohli by ste spadnúť, prípadne sa môže projektor zlomiť a dôjde k úrazu.

- Dbajte na to, aby najmä malé deti nestáli ani nesedeli na projektore.

**Projektor neumiestňujte na veľmi horúcom mieste.**

V opačnom prípade môže dôjsť k narušeniu vonkajšieho obalu alebo vnútorných súčastí, prípadne k požiaru.

- Osobitnú pozornosť venujte miestam, ktoré sú vystavené priamemu slnečnému svetlu alebo blízkym peciam.

**Počas nastavovania objektívu nedávajte ruky do otvorov pri optickom objektíve.**

Pri nedodržaní tohto pravidla hrozí úraz.

**Pri zdvíhaní alebo prenášaní projektoru nedržte kryt objektívu a objektív.**

V opačnom prípade sa môže projektor poškodiť.

**Pred premiestňovaním projektoru vždy odpojte všetky káble.**

Pri premiestňovaní projektoru s pripojenými káblami môže dôjsť k poškodeniu káblov, v dôsledku čoho môže dôjsť k požiaru alebo úrazu elektrickým prúdom.

**Používajte objektív určený spoločnosťou Panasonic.**

Pri používaní iného objektívu hrozí porucha.

- Pred nasadzovaním objektívu skontrolujte číslo modelu projektoru a číslo modelu voliteľného objektívu a použite objektív vhodný pre projektor.
- Podrobnosti vám poskytne predajca.

## VÝSTRAHA:

### ■ PRÍSLUŠENSTVO

#### **Nepoužívajte starú lampu.**

V opačnom prípade hrozí, že dôjde k výbuchu lampy.

#### **Ak došlo k prasknutiu lampy, okamžite miestnosť vyvetrajte. Nedotýkajte sa úlomkov ani si ich nedávajte do blízkosti tváre.**

V opačnom prípade by mohol používateľ pohltnúť plyn uvoľnený po prasknutí lampy. Tento plyn obsahuje približne rovnaké množstvo ortuti ako žiarivkové svietidlá a úlomky môžu spôsobiť zranenie.

- Ak sa domnievate, že ste pohltili plyn, prípadne sa vám plyn dostal do očí alebo úst, okamžite vyhľadajte lekársku pomoc.
- Požiadajte predajcu o výmenu lampy a kontrolu vnútra projektoru.

### ■ ÚDRŽBA

#### **Nepoužívajte vzduchový filter opakovane. (Len model PT-EX16KE)**

Môže to viesť k poruche.

#### **Nečistite vzduchový filter vodou.**

Môže to viesť k poruche.

- Dbajte na to, aby vzduchový filter nenavlhol.

#### **Nenasádzajte vlhký vzduchový filter. (Len model PT-EX12KE)**

Môže to viesť k úrazom elektrickým prúdom alebo poruche.

- Po umytí vzduchový filter poriadne vysušte, až potom ho nasadíte na projektor.

#### **Raz za rok požiadajte predajcu o vyčistenie vnútra projektoru.**

Pri ďalšom používaní s prachom nahromadeným vo vnútri projektoru hrozí požiar.

- Informácie o poplatku za čistenie vám poskytne predajca.

## Vytiahnutie batérie

### Batéria diaľkového ovládania

#### 1. Stlačte západku a zdvihnite kryt.

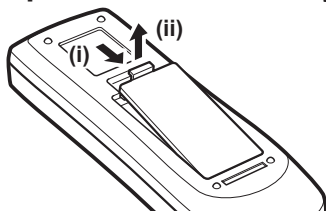

#### 2. Vytiahnite batérie.

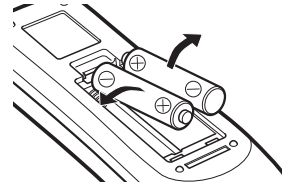



---

## ■ Ochranné známky

- HDMI, logo HDMI a High-Definition Multimedia Interface sú ochranné známky alebo registrované ochranné známky spoločnosti HDMI Licensing LLC v USA a ďalších krajinách.
- Všetky ostatné názvy, názvy spoločností a názvy produktov spomenuté v tomto návode sú ochranné známky alebo registrované ochranné známky ich príslušných vlastníkov.  
Majte na pamäti, že symboly ® a ™ sa v tomto návode neuvádzajú.

## ■ Obrázky v tomto návode

- Obrázky projektora, obrazovky a ďalších častí sa môžu líšiť od skutočného výrobku.

## ■ Referenčné stránky

- Referenčné stránky v tomto návode sú označené ako (➔ strana 00).
- Referenčné stránky návodu vo formáte PDF na priloženom disku CD-ROM sú označené ako (➔ Pokyny na používanie – Používanie projektora strana 00).  
V tomto návode sú čísla strán odkazujúce na Pokyny na používanie – Používanie projektora označené pomocou anglickej verzie.

## ■ Výraz

- Príslušenstvo „Bezdrôtové/káblové diaľkové ovládanie“ je v tomto návode uvádzané ako „Diaľkové ovládanie“.

# Preventívne opatrenia pri používaní

## Upozornenia týkajúce sa prenášania

- Pri prenášaní držte projektor za držadlo a dbajte na to, aby nedochádzalo k nadmerným otrasom a nárazom, aké sa môžu vyskytnúť napríklad pri položení na podlahu. Ak to neurobíte, mohli by sa poškodiť vnútorné súčasti a v dôsledku toho dôjsť k poruchám.
- Neprenášajte projektor s roztiahnutou nastaviteľnou nohou. V opačnom prípade môže dôjsť k poškodeniu nastaviteľnej nohy.

## Upozornenia týkajúce sa inštalácie

### ■ Neinštalujte projektor v exteriéri.

Projektor je určený len na používanie v interiéri.

### ■ Nepoužívajte na nasledujúcich miestach.

- Miesta, kde dochádza k vibráciám a nárazom, napr. vo vozidle alebo na lodi: Mohli by sa poškodiť vnútorné súčasti a následne dôjsť k poruchám.
- Blízko vývodu klimatizácie alebo svietidiel (štúdiové lampy atď.), kde dochádza k veľkým zmenám teploty: V opačnom prípade sa môže skrátiť životnosť lampy, prípadne dôjsť k deformácii vonkajšieho obalu a poruchám. Informácie o prevádzkovej teplote prostredia nájdete v nasledujúcich dokumentoch.  
PT-EX16KE: „Operating environment“ (➔ Pokyny na používanie – Používanie projektoru strana 103)  
PT-EX12KE: „Operating environment“ (➔ Pokyny na používanie – Používanie projektoru strana 115)
- Blízko vedenia vysokého napätia alebo motorov: Môže sa vyskytnúť rušenie.

### ■ Pri inštalácii projektoru na strop požiadajte o pomoc kvalifikovaného technika alebo predajcu.

Ak sa výrobok inštaluje zavesený na strop, zakúpte si voliteľný doplnok Montážna konzola na strop.

Číslo výrobku: ET-PKE16H (pre vysoké stropy), ET-PKE16S (pre nízke stropy), ET-PKE16B (pre projektor, len model PT-EX16KE), ET-PKE12B (pre projektor, len model PT-EX12KE)

### ■ Neinštalujte projektor v nadmorskej výške 2 700 m (8 858') nad morom a viac.

V opačnom prípade hrozí skrátenie životnosti vnútorných súčastí a vedie to k poruchám.

### ■ Nepoužívajte projektor, kým je naklonený.

Pri používaní nakloneného projektoru sa môže skrátiť životnosť vnútorných častí.

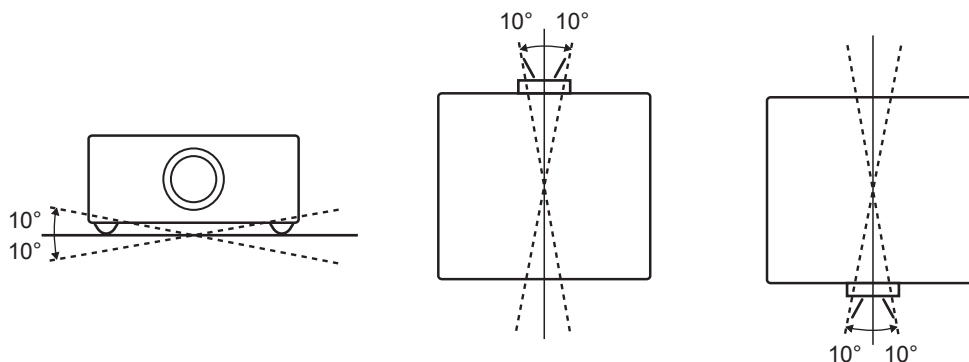

### ■ Upozornenia týkajúce sa inštalácie projektorov

- Nezakrývajte vetracie otvory (prívod a vývod) na projektore.
- Nevystavujte vetracie otvory (prívod a vývod) projektoru teplému a studenému vzduchu z klimatizácie.
- Neinštalujte projektor vo vlhkom ani prašnom prostredí.

- Ak používate viac projektorov, nestohujte ich na seba. (Len model PT-EX12KE)

### PT-EX16KE

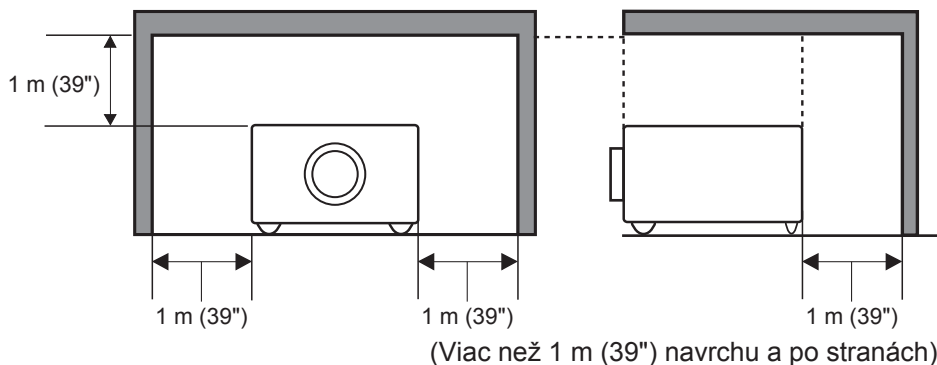

### PT-EX12KE

Používanie jedného projektoru

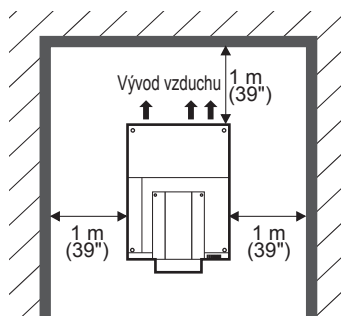

Používanie viacerých projektorov

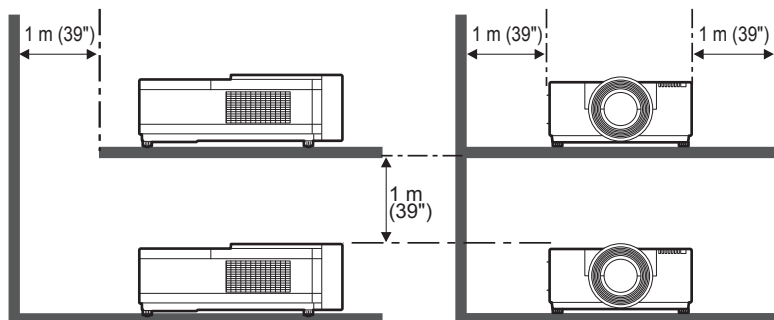

(Viac než 1 m (39") navrchu, po oboch stranách a vzadu)

- Neinštalujte projektor do stiesneného priestoru.

Keď je nutné nainštalovať projektor v tesnom priestore, nainštalujte osobitnú klimatizáciu alebo ventiláciu. Ak je vetranie nedostatočné, vyvedené teplo sa môže nazhromaždiť a zopnúť ochranný obvod projektoru.

## Bezpečnosť

Pri používaní tohto výrobku je potrebné podniknúť vhodné bezpečnostné opatrenia, ktoré zabránia nasledujúcim situáciám:

- Prostredníctvom výrobku môže dôjsť k úniku osobných údajov
- Nepovolené používanie tohto výrobku škodlivou treťou stranou
- Rušenie alebo zastavenie tohto výrobku škodlivou treťou stranou

Urobte dostatočné bezpečnostné opatrenia. Pozrite si nasledujúcu schému.

PT-EX16KE: (➔ Pokyny na používanie – Používanie projektoru strana 69)

PT-EX12KE: (➔ Pokyny na používanie – Používanie projektoru strana 79)

- Nastavte čo najsilnejší kód PIN.
- Kód PIN pravidelne meňte.
- Spoločnosť Panasonic Corporation ani jej dcérske spoločnosti od vás nikdy priamo nevyžadujú kód PIN. Ak vás o to niekto priamo požiada, nedávajte svoj kód PIN.
- Nezabudnite zabezpečiť sieť firewallom atď.
- Nastavte kód PIN a obmedzte okruh používateľov, ktorí sa môžu prihlásiť.

## Likvidácia

Ak potrebujete zlikvidovať výrobok, obráťte sa so žiadosťou o informácie o správnych spôsoboch likvidácie na miestne úrady alebo na predajcu.

Lampa obsahuje ortuť. Ak potrebujete zlikvidovať starú lampu, obráťte sa so žiadosťou o informácie o správnych spôsoboch likvidácie lampy na miestne úrady alebo na predajcu.

Použitie batérie likvidujte v súlade s pokynmi alebo miestnymi pravidlami alebo predpismi.

## Upozornenia týkajúce sa používania

### ■ Ako dosiahnuť vysokú kvalitu obrazu

- Ak chcete dosiahnuť vysokú kvalitu obrazu, zakryte okná závesmi alebo žalúziami a vypnite všetky svetlá v blízkosti obrazovky, aby sa na obrazovke neodrážalo svetlo zvonka alebo z interiérových svietidiel.
- V závislosti od podmienok môže byť obraz roztrásený v dôsledku teplého vzduchu z vývodu alebo teplého studeného vzduchu z klimatizácie.

Dbajte na to, aby vývod projektora ani iného zariadenia a vzduch z klimatizácie nesmerovali na prednú stranu projektora.

- Projekčný objektív sa zahrieva svetlom zo zdroja svetla, preto je zaostrenie hneď po zapnutí napájania nestabilné. Zaostrenie sa stabilizuje po 30 minútach od spustenia premietania obrazu.

### ■ Nedotýkajte sa holými rukami povrchu projekčného objektívu.

Ak je povrch objektívu znečistený odtlačkami prstov alebo prachom, budú zväčšené a premietané na obrazovku, čím sa znižuje kvalita obrazu.

### ■ Panel LCD

Panel LCD je výrobok s vysokou presnosťou. Majte na pamäti, že v zriedkavých prípadoch môžu obrazové body chýbať alebo stále svietiť. Nejde o poruchu.

Keď sa dlho premieta statický obraz, obraz sa môže otláčiť na LCD paneli. V takom prípade aspoň hodinu premietajte celú bielu obrazovku z testovacích vzorov. Nie vždy je však možné úplne odstrániť vypálený obraz.

### ■ Optické súčasti

Ak premietate v prostredí s vysokou teplotou alebo v prašnom prostredí, či prostredí plnom cigaretového dymu atď., cyklus výmeny optických súčastí (ako je napríklad LCD panel a polarizátor) sa môže skrátiť aj v prípade, že výrobok používate kratšie než jeden rok. Ďalšie informácie vám poskytne predajca.

### ■ Lampa

Zdroj svetla projektora je ortuťová lampa s vysokým vnútorným tlakom.

Ortuťová lampa s vysokým tlakom má tieto charakteristiky.

- Jas lampy sa používaním znižuje.
- Náraz, poškrabanie alebo zhoršenie stavu používaním môže spôsobiť, že sa lampa hlasno vypáli, prípadne sa skráti servisná životnosť.
- Servisná životnosť lampy sa veľmi líši v závislosti od stavu konkrétnej lampy a podmienok používania. Najmä nepretržité používanie po dobu 24 hodín a viac a časté zapínanie/vypínanie napájania výrazne znižujú kvality lampy a majú vplyv na životnosť lampy.
- V zriedkavých prípadoch sa lampa vypáli hneď po spustení projekcie.
- Riziko vypálenia sa zvyšuje, ak sa používa lampa po skončení jej intervalu výmeny. Nezabudnite lampu dôsledne vymieňať. Podrobnosti o tom, kedy je potrebné lampu vymeniť, nájdete v nasledujúcich častiach.  
PT-EX16KE: „When to replace the lamp unit“ (➔ Pokyny na používanie – Používanie projektora strana 85)  
PT-EX12KE: „When to replace the lamp unit“ (➔ Pokyny na používanie – Používanie projektora strana 96)
- Ak sa lampa vypáli, plyn nachádzajúci sa v lampe sa uvoľní vo forme dymu.
- Pre tento prípad odporúčame, aby ste mali odloženú náhradnú lampu.
- Odporúčame požiadať o výmenu lampy kvalifikovaného technika. Obráťte sa na predajcu.

## Príslušenstvo

Skontrolujte, či bolo k projektoru priložené toto príslušenstvo. Čísla uvedené medzi symbolmi < > zobrazujú počet položiek príslušenstva.

### Bezdrôtové/káblové diaľkové ovládanie <1>

(6451049049): Len model PT-EX16KE  
(N2QAYA000036): Len model PT-EX12KE

### Batéria typu AAA/R03/LR03 <2>

(pre diaľkové ovládanie)

### Napájací kábel <2>

(6103580067 a 6103580074): Len model PT-EX16KE  
(T0K3K0022--1 a T0K3K0023--1): Len model PT-EX12KE

### Počítačový kábel (pre D-sub) <1>

(6103580395): Len model PT-EX16KE  
(T0K3K0013--1): Len model PT-EX12KE

### CD-ROM <1>

(6103580487): Len model PT-EX16KE  
(T0K3K0019A-1): Len model PT-EX12KE

### Pokyny na používanie – Základná príručka <1>

(6103567778): Len model PT-EX16KE  
(T6P1P6106--): Len model PT-EX12KE

### Páčka držiaka úchytky objektívu\*1

(6103579818) <1 set>: Len model PT-EX16KE  
(T0STF0045--1) <1>: Len model PT-EX12KE



### Oddelovač\*1 <1 set>

(9103016659): Len model PT-EX16KE  
(T0SAS0001--): Len model PT-EX12KE



### Príruba objektívu\*1 <1 set>

(6103531335): Len model PT-EX16KE  
(T0HLA0045--): Len model PT-EX12KE



### Remienok na tienidlo objektívu <1>: Len model

PT-EX12KE  
(T0SRZ0005-A)

### Štítok s kódom PIN <1>: Len model PT-EX16KE



### Svorka na káble <3>

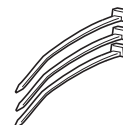

### Držiak napájacieho kábla, kryt napájacieho kábla <1 set>

(6103571133): Len model PT-EX16KE  
(T0STF0040--1): Len model PT-EX12KE



### Tienidlová platňa na svetlo-1\*1 <1>

(6103379906): Len model PT-EX16KE  
(T0CRS0008--1): Len model PT-EX12KE



### Tienidlová platňa na svetlo-2\*1 <1>

(6103370064): Len model PT-EX16KE, (L) je vyryté  
(T0CRM0014--1): Len model PT-EX12KE, (L) je vyryté

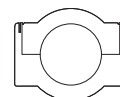

### Tienidlová platňa na svetlo-3\*1 <1>

(6103370224): Len model PT-EX16KE, (S) je vyryté  
(T0CRM0013--1): Len model PT-EX12KE, (S) je vyryté

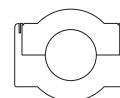

\*1 Používa sa pri nasadzovaní objektívu (voliteľné).

## Pozor

- Po rozbalení projektoru vhodným spôsobom zlikvidujte veko napájacieho kábla a obalový materiál.
- Ak stratíte nejaké príslušenstvo, obráťte sa na predajcu.
- Množstvo príslušenstva a samostatne predávaných súčastí sa môže bez oznámenia zmeniť.
- Malé súčasti vhodne uschovajte a držte ich mimo dosah malých detí.

## Obsah priloženého disku CD-ROM

Obsah priloženého disku CD-ROM je nasledovný.

Pokyny/zoznam (PDF)	Pokyny na používanie	
	Multi Projector Monitoring & Control Software Pokyny na používanie	
	Logo Transfer Software Pokyny na používanie	
	Real Color Manager Pro Software Pokyny na používanie	
	List of Compatible Projector Models	Toto je zoznam projektorov, ktoré sú kompatibilné so softvérom na disku CD-ROM, a ich obmedzenia.
Softvér	Multi Projector Monitoring & Control Software (Windows)	Toto je softvér na monitorovanie a ovládanie viacerých projektorov pripojených k sieti LAN.
	Logo Transfer Software (Windows)	Toto je softvér, ktorým sa dá nastaviť premietanie vlastného loga používateľa, napríklad ako logo spoločnosti pri spustení.
	Real Color Manager Pro Software (Windows)	Toto je softvér určený na vykonávanie opravy farieb a hodnoty Gama premietaného obrazu.

## Voliteľné príslušenstvo

Voliteľné príslušenstvo (názov výrobku)	Číslo modelu
Montážna konzola na strop	ET-PKE16H (pre vysoké stropy) ET-PKE16S (pre nízke stropy) ET-PKE16B (pre projektor, len model PT-EX16KE) ET-PKE12B (pre projektor, len model PT-EX12KE)
Náhradná lampka	ET-LAE16 (len model PT-EX16KE) ET-LAE12 (len model PT-EX12KE)
Náhradný filter	ET-RFE16 (len model PT-EX16KE) ET-RFE12 (len model PT-EX12KE)
Dymový filter (Len model PT-EX16KE)	ET-SFE16 (jednotka), ET-SRE16 (filter)
Vstupný modul	ET-MD16SD1
Objektív	ET-ELW02, ET-ELW03, ET-ELW04, ET-ELW06, ET-ELS02, ET-ELS03, ET-ELM01, ET-ELT02, ET-ELT03

## Poznámky k nasadzovaniu objektívu

---

### ■ PT-EX16KE

Technik alebo servisný pracovník musia nasadiť objektív v súlade s návodom na používanie, ktorý je priložený k voliteľnému objektívu.

Podrobnosti vid' „Notes on attaching the lens“ (➔ Pokyny na používanie – Používanie projektoru strana 106).

### ■ PT-EX12KE

Pred umiestnením projektoru do požadovanej polohy nasadte objektív na telo projektoru.

Najprv stanovte objektív v závislosti od prevádzkového prostredia projektoru.

Informácie o výrobných číslach objektívov pre projektor a technické údaje objektívu vám poskytne predajca.

Pri nasadzovaní alebo výmene objektívu sa z bezpečnostných dôvodov obráťte na technika alebo servisného pracovníka u špecializovaného predajcu. Nepokúšajte sa nasadiť ani vymeniť objektív sami.

Podrobnosti vid' „Attaching the lens“ (➔ Pokyny na používanie – Používanie projektoru strana 25).

# Zapnutie/vypnutie projektora

## Postupy pre model PT-EX16KE

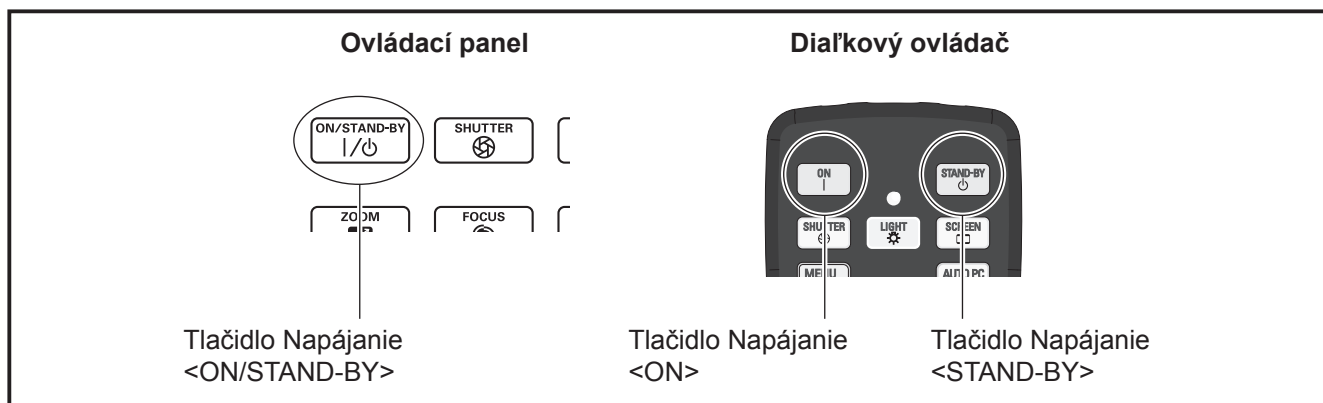

### ■ Zapnutie projektora

- 1) **Pripojte k projektoru napájací kábel.**
  - Postup pripojenia napájacieho kábla nájdete v časti „Connecting the power cord“ (➔ Pokyny na používanie – Používanie projektora strana 31).
- 2) **Zapojte napájaciu zástrčku do elektrickej zásuvky.**
- 3) **Stlačením strany označenej ako <|> na hlavnom spínači zapnete napájanie.**
- 4) **Stlačte tlačidlo napájania <ON/STAND-BY> na ovládacom paneli alebo tlačidlo napájania <ON> na diaľkovom ovládači.**

### ■ Vypnutie projektora

- 1) **Stlačte tlačidlo napájania <ON/STAND-BY> na ovládacom paneli alebo tlačidlo napájania <STAND-BY> na diaľkovom ovládači.**
- 2) **Stlačte znova tlačidlo napájania <ON/STAND-BY> na ovládacom paneli alebo tlačidlo napájania <STAND-BY> na diaľkovom ovládači.**
- 3) **Keď sa indikátor pohotovostného režimu <STAND-BY> rozsvieti, stlačte stranu hlavného spínača označenú ako <○>, čím vypnete napájanie.**

\* Pred zapnutím projektora sa uistite o pripojení zariadení.

\* Podrobnosti nájdete v dokumente „Pokyny na používanie – Používanie projektora“ na priloženom disku CD-ROM.



## Postupy pre model PT-EX12KE

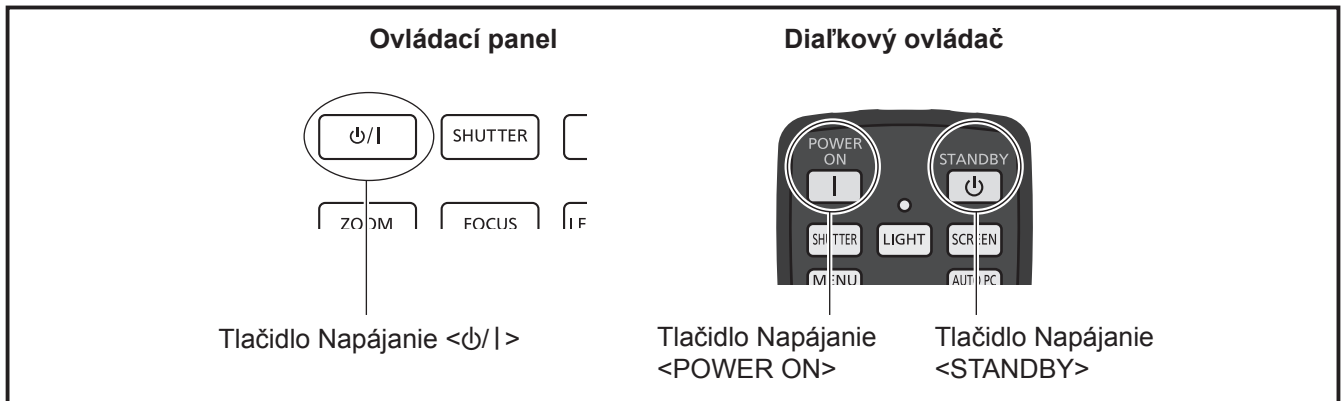

### ■ Zapnutie projektoru

- 1) **Pripojte k projektoru napájací kábel.**
  - Postup pripojenia napájacieho kábla nájdete v časti „Connecting the power cord“ (➔ Pokyny na používanie – Používanie projektoru strana 41).
- 2) **Zapojte napájaciu zástrčku do elektrickej zásuvky.**
- 3) **Stlačením strany označenej ako <|> na hlavnom spínači zapnete napájanie.**
- 4) **Stlačte tlačidlo napájania <⏻/|> na ovládacom paneli alebo tlačidlo napájania <POWER ON> na diaľkovom ovládači.**

### ■ Vypnutie projektoru

- 1) **Stlačte tlačidlo napájania <⏻/|> na ovládacom paneli alebo tlačidlo napájania <STANDBY> na diaľkovom ovládači.**
- 2) **Stlačte znova tlačidlo napájania <⏻/|> na ovládacom paneli alebo tlačidlo napájania <STANDBY> na diaľkovom ovládači.**
- 3) **Keď sa indikátor pohotovostného režimu <STANDBY> rozsvieti, stlačte stranu hlavného spínača označenú ako <○>, čím vypnete napájanie.**

\* Pred zapnutím projektoru sa uistite o pripojení zariadení.

\* Podrobnosti nájdete v dokumente „Pokyny na používanie – Používanie projektoru“ na priloženom disku CD-ROM.

## Informácie pre používateľov o likvidácii použitého elektrického a elektronického zariadenia



Tieto symboly na prístrojoch, batériách a baleniach alebo v priložených návodoch na použitie znamenajú, že použité elektrické a elektronické zariadenia a batérie sa nesmú miešať so všeobecným domácim odpadom. Pre správne zaobchádzanie, obnovu a recykláciu, odveďte prosím tieto produkty na určené zberné miesta, kde budú prijaté bez poplatku v súlade so Smernicami 2002/96/ES a 2006/66/ES. V niektorých krajinách je možné tieto produkty vrátiť priamo miestnemu maloobchodu v prípade, ak si objednáte podobný nový výrobok.

Správna likvidácia týchto produktov pomôže ušetriť hodnotné zdroje a zabrániť možným negatívnym vplyvom na ľudské zdravie a prostredie, ktoré môžu vzniknúť z nesprávneho zaobchádzania s odpadom.



Pre bližšie informácie o vašom najbližšom zbernom mieste kontaktujte, prosím, vaše miestne úrady.

V prípade nesprávnej likvidácie odpadu môžu byť uplatnené pokuty v súlade so štátnou legislatívou.



### Pre právnické osoby v Európskej únii

Ak potrebujete zlikvidovať opotrebované elektrické a elektronické produkty, pre bližšie informácie kontaktujte, prosím, svojho miestneho predajcu alebo dodávateľa.

### Informácie o likvidácii elektrického a elektronického odpadu v krajinách mimo Európskej únie

Tieto symboly platia iba v Európskej únii. Ak chcete zlikvidovať tento produkt alebo batériu, pre bližšie informácie kontaktujte, prosím, vaše miestne úrady alebo predajcu a informujte sa o správnej metóde likvidácie.

### Poznámka k symbolu batérie (spodné dva symboly)

Tento symbol môže byť použitý v kombinácii s chemickým symbolom. Chemický symbol určuje obsiahnutú chemickú látku v súlade s príslušnými Smernicami ES.

## Informácie pre používateľov v Číne týkajúce sa starostlivosti o životné prostredie



Tento symbol platí len v Číne.

# Panasonic Corporation

Web Site : <http://panasonic.net/avc/projector/>

© Panasonic Corporation 2016

M0416NN0 -Y1