

Istruzioni per l'uso Manuale di funzionamento Proiettore LCD Uso commerciale

Modello n. **PT-TW342**
PT-TX402
PT-TX312

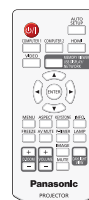
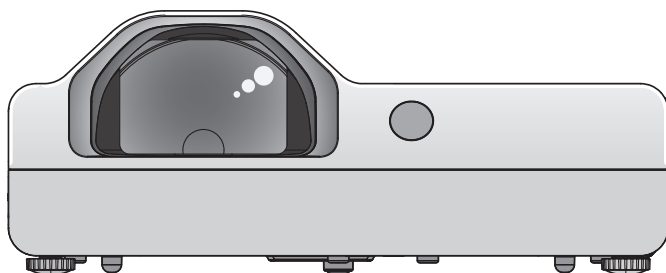

Grazie per aver acquistato questo prodotto Panasonic.

- Prima di utilizzare il prodotto, leggere attentamente le istruzioni e custodire il manuale per consultazioni future.
- Prima di utilizzare il proiettore, assicurarsi di leggere "Avviso importante per la sicurezza!" (➔ pagine da 2 a 6).

PJLink™

Avviso importante per la sicurezza!

AVVERTENZA: QUEST'APPARECCHIO DEVE ESSERE MESSO ELETTRICAMENTE A TERRA.

AVVERTENZA: Per evitare danni che possano essere causa d'incendio o scossa elettrica, non esporre l'apparecchio a pioggia o umidità.
Questo dispositivo non è stato concepito per essere utilizzato nel campo visivo diretto delle postazioni di visualizzazione. Per evitare fastidiosi riflessi nelle postazioni di visualizzazione, questo dispositivo non deve essere collocato nel campo visivo diretto.
Il dispositivo non è inteso per essere utilizzato in una postazione video in conformità con BildscharbV.

Il livello di pressione del suono alla posizione d'ascolto dell'operatore è uguale o inferiore a 70 dB (A) secondo ISO 7779.

AVVERTENZA:

1. Scollegare la spina dalla presa elettrica se non si usa il proiettore per un periodo di tempo prolungato.
2. Per evitare scosse elettriche, non rimuovere la copertura. All'interno non ci sono componenti che possono essere riparati dall'utente. Per l'assistenza rivolgersi esclusivamente a tecnici specializzati.
3. Non rimuovere lo spinotto di messa a terra dalla spina di alimentazione. Questo apparecchio è dotato di una spina di alimentazione tripolare del tipo con messa a terra. La spina entrerà soltanto in una presa di alimentazione del tipo con messa a terra. Questa struttura risponde a una funzione di sicurezza. Se non è possibile inserire la spina nella presa, contattare un elettricista. Non interferire con la funzione della spina con messa a terra.

AVVERTENZA: PER RIDURRE IL RISCHIO DI INCENDIO O SCOSSA ELETTRICA, NON ESPORRE IL PRODOTTO ALLA PIOGGIA ALL'UMIDITÀ.



Il simbolo del lampo con la testa a freccia all'interno di un triangolo equilatero ha lo scopo di avvisare l'utente della presenza di "tensione pericolosa" non isolata all'interno della custodia del prodotto che potrebbe essere sufficiente a costituire un rischio di scossa elettrica per le persone.



Il punto esclamativo all'interno di un triangolo equilatero ha lo scopo di avvisare l'utente della presenza di importanti istruzioni di funzionamento e manutenzione (assistenza) nella documentazione allegata al prodotto.

AVVERTENZA:



SPEGNERE L'ALIMENTAZIONE E SCOLLEGARE LA SPINA DALLA PRESA A MURO PRIMA DI SOSTITUIRE L'UNITÀ LAMPADA.

ATTENZIONE:

Per garantire una continua conformità, osservare le istruzioni per l'installazione in dotazione, le quali includono l'utilizzo del cavo di alimentazione in dotazione e di cavi di interfaccia schermati per il collegamento ad un computer oppure ad una periferica. Eventuali modifiche non autorizzate apportate all'apparecchio possono invalidare il diritto dell'utente all'utilizzo.

Il presente dispositivo è pensato per la protezione delle immagini su uno schermo e così via e non è destinato a essere utilizzato come illuminazione interna in un ambiente domestico.

Direttiva 2009/125/EC

Nome dell'importatore e indirizzo all'interno dell'Unione Europea
Panasonic Marketing Europe GmbH
Panasonic Testing Centre
Winsbergring 15, 22525 Hamburg, Germany

AVVERTENZA:

■ ALIMENTAZIONE

La presa a muro deve essere installata vicino all'apparecchiatura e deve essere facilmente accessibile in caso di problemi. Nel caso in cui si verifichi il seguente problema, scollegare immediatamente la spina di alimentazione dalla presa a muro.

Se si continua ad utilizzare il proiettore in queste condizioni, potrebbero verificarsi incendi o scosse elettriche.

- Se corpi estranei o acqua entrano in contatto con il proiettore, scollegare la spina di alimentazione dalla presa a muro.
- In caso di caduta del proiettore o di armadetto rotto, scollegare la spina di alimentazione dalla presa a muro.
- In caso di fumo, strani odori o rumore proveniente dal proiettore, scollegare la spina di alimentazione dalla presa a muro.

Contattare un centro di assistenza autorizzato per le riparazioni e non cercare di riparare il proiettore da soli.

Durante un temporale, non toccare il proiettore o il cavo.

Ciò potrebbe provocare scosse elettriche.

Non effettuare nessuna azione che possa danneggiare il cavo di alimentazione o la spina di alimentazione.

Se si impiega un cavo di alimentazione danneggiato, sono possibili scosse elettriche, cortocircuito o incendi.

- Non danneggiare il cavo di alimentazione, non apportare modifiche a quest'ultimo, evitare di collocarlo in prossimità di oggetti caldi, non piegarlo, non torcerlo, non tirarlo, non collocare oggetti pesanti su di esso né avvolgerlo formando un fascio.

Chiedere ad un centro di assistenza autorizzato di eseguire tutte le riparazioni necessarie al cavo di alimentazione.

Inserire completamente la spina di alimentazione nella presa a muro e il connettore di alimentazione nel terminale del proiettore.

Se la spina non è inserita correttamente, potranno verificarsi scosse elettriche e surriscaldamento.

- Non utilizzare spine danneggiate o prese a muro non fissate correttamente alla parete.

Non utilizzare cavi diversi da quello di alimentazione in dotazione.

La mancata osservanza di questa indicazione provocherà scosse elettriche o incendi. Notare che se non si usa il cavo di alimentazione fornito in dotazione per mettere a terra il dispositivo sul lato della presa, ne potrebbero derivare scosse elettriche.

Pulire periodicamente la spina di alimentazione per evitare che si copra di polvere.

La mancata osservanza di questa indicazione provocherà incendi.

- Se si forma polvere sulla spina di alimentazione, l'umidità che ne risulta può danneggiare l'isolamento.
- Se non si usa il proiettore per un lungo periodo di tempo, estrarre la spina di alimentazione dalla presa elettrica. Estrarre la spina di alimentazione dalla presa elettrica e pulirla periodicamente con un panno asciutto.

Non maneggiare la spina e il connettore di alimentazione con le mani bagnate.

La mancata osservanza di questa indicazione provocherà scosse elettriche.

Non sovraccaricare la presa elettrica.

In caso di sovraccarico dell'alimentazione (ad esempio, utilizzando troppi adattatori), si potrebbe verificare surriscaldamento con conseguente incendio.

■ USO/INSTALLAZIONE

Non collocare il proiettore su materiali morbidi come tappeti o materiali spugnosi.

Il proiettore potrebbe surriscaldarsi al punto da provocare bruciature, incendi o danni al proiettore.

Non installare il proiettore in luoghi umidi o polverosi o soggetti a fumo oleoso o vapore.

L'uso del proiettore in tali condizioni potrebbe causare incendi, scosse elettriche o deterioramento dei componenti.

Il deterioramento dei componenti (ad esempio, dei supporti di montaggio a soffitto) potrebbe causare la caduta del proiettore montato a soffitto.

Non installare questo proiettore in una posizione che non sia abbastanza resistente per sostenere il peso del proiettore o su una superficie in pendenza o instabile.

La mancata osservanza di questa indicazione potrebbe far cadere o rovesciare il proiettore, provocando gravi infortuni o danni.

Le operazioni di installazione (ad esempio, il supporto di montaggio a soffitto) devono essere eseguite esclusivamente da tecnici qualificati.

Se l'installazione non è eseguita e assicurata in modo corretto, può provocare lesioni o incidenti, come scosse elettriche.

- Assicurarsi di utilizzare il cavo fornito con il supporto di montaggio a soffitto del proiettore come misura di sicurezza extra per evitare che il proiettore cada (installare in una posizione diversa dal supporto di montaggio a soffitto).

Non coprire le prese d'aria e le uscite di aerazione.

Il proiettore potrebbe surriscaldarsi al punto da provocare incendi o danni al proiettore.

- Non collocare il proiettore in luoghi stretti o mal ventilati.
- Non collocare il proiettore su tessuti o carte, in quanto questi materiali potrebbero essere risucchiati nella presa d'aria.
- Lasciare libero almeno 1 m (40") di spazio tra qualsiasi muro o altro oggetto e le uscite di aerazione ed almeno 50 cm (20") di spazio tra qualsiasi muro o altro oggetto e le prese d'aria.

AVVERTENZA:

Non mettere le mani o altri oggetti vicino all'uscita di aerazione.

Ciò potrebbe provocare lesioni o danneggiare le mani o altri oggetti.

- Dall'uscita di aerazione fuoriesce aria calda. Non avvicinare le mani, il viso o oggetti che non sopportano il calore all'uscita di aerazione.

Non guardare né esporre la pelle alla luce emessa dall'obiettivo quando il proiettore è in uso.

Ciò potrebbe provocare ustioni o perdita della vista.

- Una luce estremamente potente viene emessa dall'obiettivo del proiettore. Non guardare né mettere le mani direttamente in questa luce.
- Evitare che i bambini guardino direttamente nell'obiettivo. Inoltre, spegnere il proiettore e scollegare la spina di alimentazione quando ci si allontana dal proiettore.

Non cercare in nessun caso di modificare o smontare il proiettore.

Le alte tensioni possono causare incendi o scosse elettriche.

- Per qualsiasi intervento di controllo, regolazione e riparazione, rivolgersi ad un centro di assistenza autorizzato.

Evitare l'ingresso di oggetti metallici, materiali infiammabili o liquidi all'interno del proiettore. Evitare che il proiettore si bagni.

Ciò potrebbe provocare cortocircuiti, surriscaldamento e causare incendi, scosse elettriche o il guasto del proiettore.

- Non collocare mai contenitori con liquidi oppure oggetti metallici in prossimità del proiettore.
- Qualora si verificasse la penetrazione di liquidi all'interno del proiettore, rivolgersi al rivenditore.
- Prestare particolare attenzione ai bambini.

Usare il supporto di montaggio a soffitto specificato da Panasonic.

I difetti nel supporto di montaggio a soffitto potrebbero causare delle cadute.

- Fissare sempre il cavetto di sicurezza fornito al supporto di montaggio a soffitto per evitare la caduta del proiettore.

■ ACCESSORI

Non usare o maneggiare le batterie in modo improprio e fare riferimento a quanto segue.

La mancata osservanza di questa indicazione può causare ustioni, perdite, surriscaldamento, esplosione o principio di incendio.

- Non utilizzare batterie diverse da quelle specificate.
- Non utilizzare batterie ricaricabili.
- Non smontare batterie a secco.
- Non riscaldare le batterie né gettarle in acqua o fuoco.
- Evitare che i terminali + e - delle batterie entrino in contatto con oggetti metallici come collane o forcine per i capelli.
- Non conservare le batterie insieme ad oggetti metallici.
- Conservare le batterie in un sacchetto di plastica e tenerlo lontano da oggetti metallici.
- Accertarsi che le polarità (+ e -) siano disposte correttamente quando si inseriscono le batterie.
- Non usare batterie nuove insieme ad altre vecchie né mischiare tipi diversi di batterie.
- Non usare batterie con la copertura esterna staccata o rimossa.

Non consentire ai bambini di toccare la batteria.

Nel caso fossero ingeriti accidentalmente, si potrebbero verificare dei danni fisici.

- Se ingerite, richiedere subito l'intervento medico.

Se la batteria perde liquido, non toccare a mani nude e osservare le misure che seguono, se necessario.

- Il liquido della batteria sulla pelle o sugli abiti può provocare infiammazioni della pelle o lesioni. Sciacquare con acqua pulita e richiedere subito l'intervento medico.
- Se il liquido della batteria entra negli occhi può provocare la perdita della vista. In tal caso, non sfregare gli occhi. Sciacquare con acqua pulita e richiedere subito l'intervento medico.

Non smontare la lampada.

Se la lampada si rompe, può provocare lesioni.

Sostituzione della lampada

La lampada contiene elevata pressione interna. Se maneggiata in modo errato, potrebbe esplodere provocando gravi lesioni o incidenti.

- La lampada può esplodere facilmente se sbattuta contro oggetti duri o se cade.
- Prima di sostituire la lampada, accertarsi di scollegare la spina di alimentazione dalla presa a muro. La mancata osservanza di questa indicazione potrebbe provocare scosse elettriche o esplosioni.
- Prima di procedere con la sostituzione della lampada, spegnere il proiettore ed attendere il raffreddamento della lampada per almeno 1 ora in modo da evitare il pericolo di ustioni.

Non utilizzare il cavo di alimentazione in dotazione con dispositivi diversi dal presente proiettore.

- In caso contrario, si potrebbero causare cortocircuiti o surriscaldamento, con conseguenti scosse elettriche o incendi.

AVVERTENZA:

Rimuovere tempestivamente le batterie scariche dal telecomando.

- Se vengono lasciate nel telecomando, potrebbero perdere liquido, surriscaldarsi o esplodere.

ATTENZIONE:

■ ALIMENTAZIONE

Quando si scollega il cavo di alimentazione, mantenere ferma la spina e il cavo di alimentazione.

Se il cavo viene tirato, potrebbe danneggiarsi, con conseguente rischio di incendi, cortocircuiti o scosse elettriche.

Quando si prevede di non utilizzare il proiettore per prolungati periodi di tempo, scollegare la spina di alimentazione dalla presa a muro.

L'inosservanza di questa indicazione potrebbe causare un incendio o scosse elettriche.

Scollegare la spina di alimentazione dalla presa prima di eseguire qualsiasi operazione di pulizia o sostituzione sull'unità.

La mancata osservanza di questa indicazione potrebbe provocare scosse elettriche.

■ USO/INSTALLAZIONE

Non collocare altri oggetti pesanti sul proiettore.

La mancata osservanza di questa indicazione renderà instabile, facendolo cadere, il proiettore, con conseguenti danni o lesioni. Il proiettore verrà danneggiato o deformato.

Non poggiare il proprio peso sul proiettore.

Sussiste il rischio di caduta o il proiettore potrebbe rompersi e provocare lesioni.

- Evitare che i bambini si mettano in piedi o seduti sul proiettore.

Non collocare il proiettore in ambienti troppo caldi.

Ciò può provocare il deterioramento dell'alloggiamento esterno o dei componenti interni o causare incendi.

- Prestare particolare attenzione agli ambienti esposti alla luce del sole diretta o vicino alle stufe.

Non posizionare il proiettore dove potrebbe subire l'azione di sale o gas corrosivi.

Tale operazione può provocare guasti del proiettore dovuti a corrosione.

Non posizionare oggetti di fronte all'obiettivo quando si usa il proiettore.

Così facendo è possibile causare incendi o danni a tali oggetti e causare il malfunzionamento del proiettore.

- Una luce estremamente potente viene emessa dall'obiettivo del proiettore.

Non stare in piedi di fronte all'obiettivo quando si usa il proiettore.

Così facendo si possono danneggiare o bruciare i vestiti.

- Una luce estremamente potente viene emessa dall'obiettivo del proiettore.

Scollegare sempre tutti i cavi prima di spostare il proiettore.

Lo spostamento del proiettore con i cavi ancora collegati, potrebbe provocarne il danneggiamento, con il conseguente rischio di incendi o scosse elettriche.

Nel montare il proiettore sul soffitto, tenere le viti di montaggio e il cavo di alimentazione lontano da eventuali parti metalliche nel soffitto.

Il contatto con parti metalliche nel soffitto può provocare scosse elettriche.

Non collegare mai cuffie e auricolari nel terminale <VARIABLE AUDIO OUT>.

Un'eccessiva pressione sonora da auricolari e cuffie può causare la perdita dell'udito.

■ ACCESSORI

Non usare la vecchia lampada.

Usarla può provocare l'esplosione della lampada.

In caso di rottura della lampada, ventilare immediatamente la stanza. Non toccare i frammenti rotti né avvicinare il volto ad essi.

La mancata osservanza di questa indicazione può causare l'inalazione da parte dell'utente del gas rilasciato al momento della rottura della lampada, che contiene una quantità di mercurio simile a quella delle lampade fluorescente. I pezzi rotti possono causare lesioni.

- Se si ritiene di aver assorbito il gas o che quest'ultimo sia penetrato in occhi o bocca, richiedere subito l'intervento medico.
- Richiedere la sostituzione della lampada al proprio rivenditore e controllare l'interno del proiettore.

Quando si prevede di non utilizzare il proiettore per un lungo periodo di tempo, rimuovere le batterie dal telecomando.

L'inosservanza di questa prescrizione può causare perdite dalle batterie, surriscaldamenti, principi di incendi o esplosioni, che potrebbero dar luogo a incendi o a contaminazione dell'area circostante.

ATTENZIONE:

■ MANUTENZIONE

Chiedere al rivenditore di provvedere una volta all'anno alla pulizia dell'interno del proiettore.

L'uso continuato in presenza di un accumulo di polvere all'interno del proiettore potrebbe dar luogo a incendi.

- Per i costi relativi alla pulizia, rivolgersi al rivenditore.

Per rimuovere la batteria

1. Premere la linguetta e sollevare il coperchio.

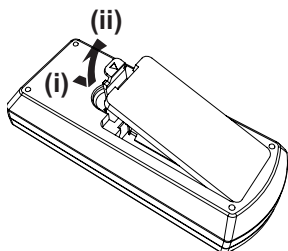

2. Rimuovere le batterie.

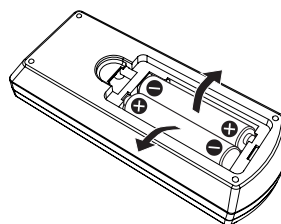

■ Marchi, ecc.

- Windows, Windows Vista e Internet Explorer sono marchi di fabbrica o marchi di fabbrica registrati di Microsoft Corporation negli Stati Uniti e in altri Paesi.
 - Mac, Mac OS, OS X, iPad, iPhone, iPod touch e Safari sono marchi di Apple Inc., registrati negli Stati Uniti e in altri Paesi.
 - iOS è un marchio e un marchio registrato di Cisco negli Stati Uniti e in altri Paesi e viene usato sotto licenza.
 - Android è un marchio di Google Inc.
 - HDMI, il logo HDMI e High-Definition Multimedia Interface sono marchi di fabbrica o marchi di fabbrica registrati di HDMI Licensing LLC.
 - VueMagic è un marchio di Pixelworks, Inc.
 - PJLink™ è un marchio di fabbrica o un marchio di fabbrica in attesa di brevetto in Giappone, negli Stati Uniti e in altri Paesi e regioni.
 - Adobe e Adobe Reader sono marchi di fabbrica o marchi di fabbrica registrati di Adobe Systems Inc. negli Stati Uniti e/o in altri Paesi.
 - Altri nomi, nomi di aziende o nomi di prodotto menzionati nel presente manuale sono marchi di fabbrica o marchi di fabbrica registrati dei rispettivi detentori.
- I simboli ® e ™ non sono specificati nel presente manuale.

■ Informazioni software relative al prodotto

In questo prodotto è incluso il seguente software.

- (1) Il software sviluppato in modo indipendente da o per Panasonic Corporation
- (2) Il software è di proprietà di terze parti ed è concesso in licenza a Panasonic Corporation
- (3) Il software fornito in licenza in base alla GNU GENERAL PUBLIC LICENSE Version 2.0 (GPL V2.0)
- (4) Il software fornito in licenza in base alla GNU LESSER GENERAL PUBLIC LICENSE Version 2.1 (LGPL V2.1)
- (5) Il software open source non è dotato di licenza GPL V2.0 e LGPL V2.1

Il software categorizzato come (3) ~ (5), la licenza è disponibile in conformità, rispettivamente, con la licenza gnu general public e la licenza gnu lesser general public, viene distribuito nella speranza che si riveli utile, ma senza alcuna garanzia e senza neanche la garanzia implicita di commerciabilità o di idoneità per un determinato scopo. Per quanto riguarda le condizioni, consultare la licenza del software del CD-ROM incluso.

In caso di ulteriori dubbi sul software, contattare (sav.pj.gpl.pavc@ml.jp.panasonic.com) via email.

■ Illustrazioni utilizzate nelle presenti istruzioni per l'uso

- Le illustrazioni del proiettore, delle schermate e di altre parti potrebbero essere diverse da quelle effettive.

■ Riferimenti di pagina

- Nel presente manuale, i riferimenti alle pagine sono indicati con: (➔ pagina 00).

■ Terminologia

- Nel presente manuale, ci si riferisce all'accessorio "Unità telecomando senza fili" con il termine "Telecomando".
- Il tasto <INPUT/ENTER> sul pannello di controllo funziona come il tasto <ENTER> quando viene visualizzata la schermata menu. Nel presente manuale, la procedura operativa della schermata menu viene descritta come "Premere il tasto <ENTER>" per unificare l'operazione del pannello di controllo con quella del telecomando.

Caratteristiche del proiettore

Visualizzazione comoda in un ambiente luminoso

- ▶ L'elevato rapporto di contrasto 12 000: 1 si ottiene in un corpo compatto.
- ▶ Il basso livello di rumore di 28 dB*1 supporta la visualizzazione comoda durante le scene tranquille.
- ▶ Supporta la visualizzazione comoda in un ambiente luminoso premendo il tasto <DAYLIGHT VIEW> sul telecomando. (funzione Daylight View Lite)

*1 Quando [Controllo lampada] è impostato su [💡 (Economia 2)]

Funzione Correzione immagine abbondante

- ▶ Le funzioni Trapezio H/V, Correzione angolo e Correzione curvatura consentono di correggere le immagini per adattarsi allo schermo.

Costi di mantenimento ridotti

- ▶ I costi di mantenimento sono ridotti grazie all'uso di un filtro a lunga durata e di un intervallo raccomandato di sostituzione della lampada di 10 000 H*1.

*1 Quando [Controllo lampada] è costantemente impostato su [💡 (Economia 2)] senza passare ad altre modalità. Questo tempo è solo il target per la sostituzione e non la durata della garanzia.

Procedura rapida

Per dettagli, vedere le relative pagine.

1. **Impostare il proiettore.**
(➔ pagina 23)



2. **Collegarlo ad altri apparecchi.**
(➔ pagina 27)



3. **Collegare il cavo di alimentazione.**
(➔ pagina 31)



4. **Accendere.**
(➔ pagina 32)



5. **Seleziona il segnale di ingresso.**
(➔ pagina 34)



6. **Regolare l'immagine.**
(➔ pagina 34)

Indice

Assicurarsi di leggere "Avviso importante per la sicurezza!" a pagina 2.

Avviso importante per la sicurezza!2

Capitolo 1 Preparazione

Precauzioni per l'uso	11
Precauzioni per il trasporto.....	11
Precauzioni per l'installazione	11
Sicurezza.....	12
Precauzioni per l'uso	12
Note sull'uso della connessione wireless	13
Smaltimento	14
Accessori.....	15
Indice del CD-ROM incluso	15
Accessori opzionali.....	16
Informazioni sul proiettore	17
Telecomando	17
Corpo del proiettore.....	18
Preparazione del telecomando	21
Inserimento e rimozione delle batterie	21
Quando si usano vari proiettori	21

Capitolo 2 Operazioni preliminari

Impostazione	23
Modalità di installazione	23
Componenti per il montaggio a soffitto (opzionali).....	23
Dimensioni dello schermo e raggio di azione.....	24
Regolazione dei piedini regolabili.....	26
Collegamento	27
Prima del collegamento.....	27
Esempio di collegamento: Apparecchiatura AV ...	28
Esempio di collegamento: Computer	29

Capitolo 3 Operazioni di base

Accensione/spengimento	31
Collegamento del cavo di alimentazione.....	31
Indicatore di alimentazione.....	31
Accensione del proiettore.....	32
Viene visualizzata una schermata di immissione PIN	32
Regolazioni e selezioni.....	33
Spegnimento del proiettore	33
Proiezione	34
Selezione del segnale di ingresso.....	34
Regolazione dello stato dell'immagine	34
Operazioni di base usando il telecomando	35
Uso della funzione Autoregolazione	35
Commutazione del segnale di ingresso	35
Commutazione del rapporto di aspetto dell'immagine	36

Uso delle funzioni Trapezio e Correzione curvatura	36
Uso della funzione Informazioni	36
Uso della funzione Freeze.....	37
Uso della funzione AV Mute	37
Uso della funzione Timer presentazione	37
Accensione della lampada	37
Uso della funzione Zoom digitale	38
Controllo del volume dell'altoparlante.....	38
Commutazione della modalità dell'immagine	38
Uso della funzione Muto.....	38
Uso della funzione Daylight View Lite	39
Impostazione del numero identificativo del telecomando.....	39

Capitolo 4 Impostazioni

Navigazione nei menu	41
Navigazione tra i menu.....	41
Menu principale	42
Menu secondario.....	43
Menu Ingresso	45
Commutazione della sorgente di ingresso	45
Menu [Display]	46
[Regolaz. PC auto]	46
[Sincron. fine]	46
[Posizione H]	46
[Posizione V]	47
[Dimensione H.].....	47
[Aspetto]	47
[Progetto modo].....	48
[Posizione menu].....	48
[Sfondo display].....	48
[Sistema]	48
Menu [Regolaz. Colore]	49
[Modalità immagine]	49
[Contrasto].....	49
[Luminosità]	49
[Colore].....	50
[Tinta].....	50
[Temp. colore].....	50
[Rosso] / [Verde] / [Blu].....	50
[Nitidezza].....	51
[Daylight View]	51
Menu [Impostazione]	52
[Accensione rapida].....	52
[Modalità stand by]	52
[Controllo ventola]	52
[Controllo lampada]	53
[Raffreddamento rapido].....	53
[Closed caption].....	53
[Blocco comandi]	54

[Iris].....	54	Capitolo 6 Manutenzione	
[Suono].....	54	Indicatori di alimentazione/avvertenza.....	89
[Regolazione HDMI]	55	Quando un indicatore si accende.....	89
Menu [Espandi].....	56	Manutenzione/sostituzione.....	91
[Lingua].....	56	Prima di realizzare la manutenzione/ sostituzione	91
[Autoregolazione]	56	Manutenzione.....	91
[Trapezio].....	58	Sostituzione dell'unità.....	93
[Logo]	60	Risoluzione dei problemi.....	96
[Sicurezza].....	62		
[Risparmio energetico]	64	Capitolo 7 Appendice	
[Timer filtro].....	64	Informazioni tecniche.....	98
[Schermo test]	65	Uso del protocollo PJLink.....	98
[Rete].....	65	Terminale <SERIAL IN>	99
[Telecomando].....	66	Elenco dei formati di segnale compatibili	102
[Impostazioni di fabbrica].....	67	Specifiche.....	104
Menu [Memory Viewer]	68	Dimensioni	106
[Imposta diapositiva].....	68	Precauzioni per l'utilizzo del supporto da soffitto	107
[Effetto di animazione].....	68	Indice analitico.....	108
[Ordinamento].....	68		
[Ruota]	68		
[Ottimale]	69		
[Ripeti]	69		
[Applica]	69		
Menu [Informazioni]	70		
[Informazioni].....	70		
Capitolo 5 Operazioni della funzione			
Funzione Memory Viewer	72		
È possibile eseguire la proiezione con la funzione Memory Viewer.....	72		
Attenzioni nell'uso della memoria USB.....	72		
Visualizzazione della schermata Memory Viewer	73		
Riproduzione delle immagini	73		
Esecuzione di slide.....	73		
Riproduzione del video.....	73		
Visualizzazione del PDF	74		
Chiusura di Memory Viewer	74		
Funzione USB Display	75		
Quando si usa Windows.....	75		
Quando si usa Mac OS	76		
Connessione di rete	77		
In caso di connessione via LAN cablata.....	77		
In caso di connessione via LAN wireless	78		
Informazioni su Presenter Light.....	80		
Informazioni su VueMagic	81		
Funzione di controllo web	82		
Computer che può essere usato per l'impostazione.....	82		
Accesso dal browser web.....	82		

Capitolo 1 Preparazione

Questo capitolo descrive ciò che occorre sapere o controllare prima di usare il proiettore.

Precauzioni per l'uso

Precauzioni per il trasporto

- Durante lo spostamento e il trasporto del proiettore, afferrarlo saldamente dal lato inferiore ed evitare urti e vibrazioni eccessive. Non spostare mai il proiettore afferrandolo dall'obiettivo per evitare di danneggiare i componenti interni e provocare guasti.
- Non trasportare il proiettore con il piedino regolabile allungati. In caso contrario, si potrebbero danneggiare il piedino regolabile.
- Non spostare o trasportare il proiettore con il modulo wireless (Modello n.: ET-WML100) degli accessori opzionali fissato. In caso contrario, si potrebbe danneggiare il modulo wireless.

Precauzioni per l'installazione

■ Non installare il proiettore all'aperto.

Utilizzare il proiettore esclusivamente in ambienti coperti.

■ Non posizionare il proiettore nei luoghi seguenti.

- Luoghi in cui si verificano vibrazioni e impatti, per esempio in automobile o in altri veicoli: ciò potrebbe provocare danni ai componenti interni e causare malfunzionamenti.
- Punti vicino al mare o ad aree interessate da gas corrosivi: la corrosione può danneggiare i componenti interni o causare il malfunzionamento del proiettore.
- Vicino allo scarico di un condizionatore d'aria: a seconda delle condizioni d'uso, lo schermo potrebbe fluttuare in casi rari a causa dell'aria calda proveniente dall'uscita di aerazione o aria riscaldata o raffreddata. Accertarsi che lo scarico proveniente dal proiettore o da altre apparecchiature, o l'aria proveniente dal condizionatore d'aria non soffi verso la parte anteriore del proiettore.
- In prossimità di luci (lampade da studio) dove la temperatura cambia notevolmente: ciò può accorciare la durata della lampada o provocare deformazioni dell'involucro esterno e malfunzionamenti.
La temperatura dell'ambiente in cui si utilizza il proiettore deve essere compresa tra 5°C (41°F) e 40°C (104°F) se utilizzato ad altitudini inferiori a 1 400 m (4 593') sopra il livello del mare e tra 5°C (41°F) e 35°C (95°F) se utilizzato ad altitudini elevate (tra 1 400 m (4 593') e 2 700 m (8 858') sopra il livello del mare), e 5°C (41°F) e 30°C (86°F) se utilizzato ad altitudini elevate (tra 2 700 m (8 858') e 3 000 m (9 843') sopra il livello del mare).
- In prossimità di linee di alimentazione ad alta tensione o di motori: ciò potrebbe interferire con il funzionamento del proiettore.

■ Assicurarsi di chiedere la presenza di un tecnico specializzato per l'installazione del prodotto al soffitto.

Per fare ciò occorre un supporto di montaggio a soffitto opzionale. Assicurarsi di utilizzare la staffa di montaggio del proiettore con il supporto di montaggio a soffitto per soffitti alti o bassi.

Modello n.: ET-PKL100H (per soffitti alti), ET-PKL100S (per soffitti bassi), ET-PKL430B (Staffa di montaggio del proiettore)

■ Quando si usa il proiettore ad altitudini inferiori a 1 400 m (4 593'), accertarsi che [Controllo ventola] sia impostato su [Off].

La mancata osservanza di questa indicazione potrebbe diminuire la durata delle parti interne e dare luogo a funzionamenti anomali.

■ Quando si usa il proiettore ad altitudini superiori a 1 400 m (4 593') e inferiori a 2 700 m (8 858'), accertarsi che [Controllo ventola] sia impostato su [On 1].

La mancata osservanza di questa indicazione potrebbe diminuire la durata delle parti interne e dare luogo a funzionamenti anomali.

■ Quando si usa il proiettore ad altitudini superiori a 2 700 m (8 858') e inferiori a 3 000 m (9 843'), accertarsi che [Controllo ventola] sia impostato su [On 2].

La mancata osservanza di questa indicazione potrebbe diminuire la durata delle parti interne e dare luogo a funzionamenti anomali.

■ Non installare il proiettore ad altitudini superiori a 3 000 m (9 843') o oltre sopra il livello del mare.

La mancata osservanza di questa indicazione potrebbe diminuire la durata delle parti interne e dare luogo a funzionamenti anomali.

■ Non inclinare il proiettore o collocarlo sul lato.

Non inclinare il proiettore oltre circa ± 30 gradi in verticale o ± 15 gradi in orizzontale. Una eccessiva inclinazione potrebbe diminuire la durata dei componenti.

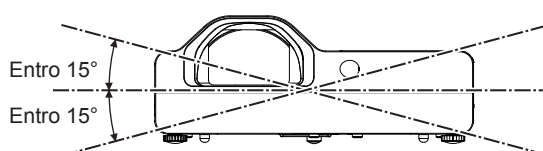
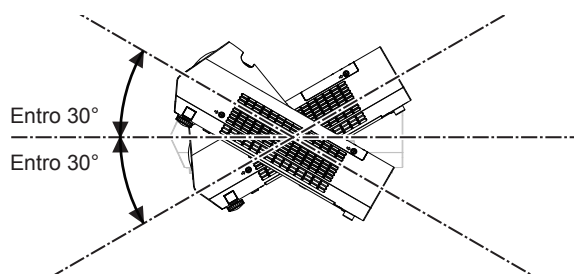

■ Precauzioni relative all'installazione dei proiettori

- Non impilare proiettori uno sull'altro.
- Non usare il proiettore sostenendolo dalla parte superiore.
- Non ostruire le aperture di ventilazione (di ingresso e di uscita) del proiettore.
- Evitare che l'aria fredda o calda proveniente dall'impianto di condizionamento aria colpisca direttamente le aperture di ventilazione (di ingresso e di uscita) del proiettore.

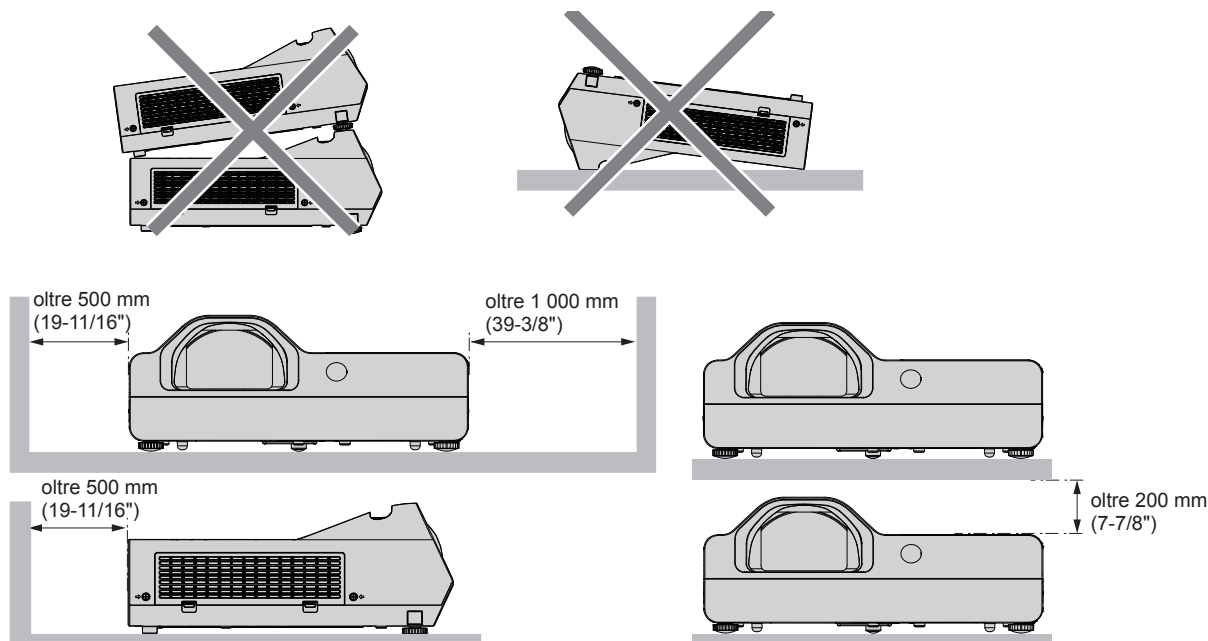

- Non installare il proiettore in uno spazio limitato. Quando si colloca il proiettore in uno spazio limitato, occorre un impianto di ventilazione e/o di condizionamento dell'aria. Il calore di scarico potrebbe accumularsi in caso di ventilazione insufficiente, attivando il sistema di protezione del proiettore.

Sicurezza

Prendere misure di sicurezza adeguate se si verificano i seguenti incidenti.

- Informazioni personali perse attraverso questo prodotto.
- Funzionamento non autorizzato di questo prodotto da terze parti che agiscono in malafede.
- Interferenza o arresto di questo prodotto da terze parti in malafede.

Istruzioni per la sicurezza. (➡ pagine 62, 84)

- Scegliere una password il più possibile difficile da indovinare.
- Cambiare regolarmente la password.
- Panasonic o le società associate non richiederanno mai la password a un utente. Non rivelare mai la password, anche se dovesse ricevere tale richiesta.
- La rete connessa deve essere protetta mediante firewall o soluzioni analoghe.
- Impostare una password per il controllo web e limitare gli utenti che possono accedere.

Precauzioni per l'uso

■ Per ottenere una buona qualità dell'immagine

- Tirare le tende o chiudere gli scuri delle finestre, spegnere eventuali luci artificiali rivolte verso lo schermo per impedire che la luce esterna o la luce delle lampade da interni si riflettano sullo schermo.
- In determinate condizioni, a seconda della collocazione del proiettore, il flusso d'aria calda o fredda proveniente da bocchette di ventilazione o di condizionamento dell'aria potrebbe causare un tremolio dell'immagine proiettata sullo schermo.
Evitare l'utilizzo in posizioni in cui flussi d'aria provenienti dal proiettore stesso, da altri apparecchi o da impianti di condizionamento d'aria passino fra il proiettore e lo schermo.
- L'obiettivo del proiettore è influenzato dal calore prodotto dalla sorgente luminosa. A causa di ciò, la messa a fuoco potrebbe non essere stabile subito dopo l'inserimento dell'alimentazione. La messa a fuoco si stabilizzerà dopo 30 minuti circa di proiezione.

■ Non toccare la superficie dell'obiettivo del proiettore a mani nude.

Se la superficie dell'obiettivo viene sporcata da impronte digitali o altro, l'effetto sarà ingrandito e proiettato sullo schermo.

■ Pannello LCD

Il sistema di generazione dell'immagine di questo proiettore è dotato di tre pannelli LCD. I pannelli LCD sono prodotti di precisione ad elevata tecnologia. Ciononostante, alcuni dei pixel dell'immagine proiettata potranno essere assenti o rimanere costantemente illuminati. Questo fenomeno non dovrà essere considerato un malfunzionamento.

La proiezione di un'immagine fissa per lunghi periodi di tempo potrà causare fenomeni di permanenza di immagini fantasma sui pannelli LCD. In tal caso, visualizzare la schermata bianca del cinescopio di test per almeno un'ora.

■ Componenti ottici

L'utilizzo del proiettore in ambienti in cui sono presenti elevate temperature ed elevati livelli di polvere e fumi di tabacco, ridurrà la vita utile dei componenti ottici, ad esempio il pannello LCD e la piastra di polarizzazione, che potrebbero quindi richiedere la sostituzione anche dopo meno di un anno di utilizzo. Per i dettagli, consultare il rivenditore.

■ Lampada

Come sorgente luminosa, il proiettore utilizza una lampada al mercurio ad alta pressione.

Le lampade al mercurio ad alta pressione presentano le seguenti caratteristiche.

- La luminosità della lampada potrà ridursi con l'uso.
- Urti o vibrazioni possono causare l'esplosione e la frammentazione della lampada dando luogo a un forte rumore.
- La vita utile della lampada potrà variare notevolmente sulla base dell'esemplare specifico e delle modalità di utilizzo. In particolare, l'uso continuato per periodi superiori alle 6 ore, o l'accensione e lo spegnimento frequenti della lampada ne accelereranno notevolmente il deterioramento, riducendone la vita utile.
- In rari casi, è possibile che la lampada esploda immediatamente dopo la proiezione.
- La possibilità di esplosione è maggiore quando la lampada viene utilizzata per un periodo di tempo superiore al ciclo di sostituzione raccomandato. Sostituire il gruppo lampada alle scadenze raccomandate. ("Quando sostituire la lampada" (➔ pagina 93), "Sostituzione della lampada" (➔ pagina 94)).
- In caso di esplosione, il gas contenuto nella lampada viene rilasciato sotto forma di fumo.
- Si raccomanda di tenere sempre a disposizione una lampada sostitutiva da utilizzare in caso di necessità.

■ Collegamento del computer e di dispositivi esterni

- Per il collegamento del computer e di dispositivi esterni, leggere attentamente il presente manuale per l'uso dei cavi di alimentazione e dei cavi schermati.

■ Note sull'uso della connessione wireless

La funzione di connessione wireless del proiettore usa onde radio nella banda 2,4 GHz.

Non occorre il patentino per stazioni radio, ma occorre accertarsi di leggere e comprendere a fondo quanto segue prima dell'uso. In caso di LAN wireless collegata, il modulo wireless (Modello n.: ET-WML100) degli accessori opzionali deve essere installato quando si desidera usare la funzione LAN wireless di questo proiettore.

■ Non usare nei pressi di altre apparecchiature wireless.

Le seguenti apparecchiature potrebbero usare onde radio sulla stessa banda del proiettore.

Quando si usa il proiettore nei pressi di questi dispositivi, l'interferenza delle onde radio potrebbe rendere impossibile la comunicazione o la velocità di quest'ultima potrebbe rallentare.

- Forni a microonde, ecc.
- Apparecchiature industriali, chimiche e mediche, ecc.
- Stazioni radio interne per l'individuazione di oggetti in movimento come quelle usate nelle linee di produzione delle fabbriche ecc.
- Stazioni radio a bassa potenza designate

■ Se possibile, evitare di usare telefoni cellulari, apparecchi TV o radio nei pressi del proiettore.

Telefoni cellulari, apparecchi TV, radio e dispositivi simili usano bande radio diverse dal proiettore, pertanto non vi sono effetti sulla comunicazione wireless o la trasmissione e ricezione di questi dispositivi. Tuttavia, le onde radio provenienti dal proiettore potrebbero produrre rumore audio o video.

■ Le onde radio per la comunicazione wireless non possono penetrare in rinforzi in acciaio, metallo, cemento armato, ecc.

La comunicazione è possibile attraverso pareti e pavimenti costruiti in materiali come legno e vetro (tranne il vetro contenente rete metallica), ma non attraverso pareti e pavimenti costruiti in rinforzi in acciaio, metallo, cemento armato, ecc.

■ Evitare di usare il proiettore in luoghi suscettibili all'elettricità statica.

Se il proiettore viene usato in un luogo suscettibile all'elettricità statica, come su un tappeto, la connessione LAN wireless o LAN cablata potrebbe andare persa.

Se l'elettricità statica o il rumore non consentono di stabilire una connessione con la LAN, premere il tasto di alimentazione sul telecomando o sul pannello di controllo per spegnere il proiettore ed eliminare la fonte di elettricità statica o di rumore, quindi accendere il proiettore.

■ **Uso del proiettore fuori dal Paese**

È vietato portare il proiettore all'estero o in Paesi diversi da quelli in cui è stato acquistato, pertanto usarlo esclusivamente in tali Paesi o zone. Inoltre, tener presente che a seconda dei Paesi o delle zone esistono delle limitazioni sui canali e le frequenze a cui è possibile usare la LAN wireless.

■ **Canali LAN wireless disponibili**

I canali (gamma di frequenza) utilizzabili differiscono a seconda del Paese o della zona. Consultare la tabella di seguito.

Paese o zona	Standard	Canale usato	Banda di frequenza (Frequenza centrale)
Globale	IEEE802.11b/g/n	1 - 11 canale	2,412 GHz - 2,462 GHz

*La frequenza e il canale variano in base al Paese.

*Usare la funzione LAN wireless in conformità con le leggi di ogni Paese.

Nota

- In caso di LAN wireless collegata, il modulo wireless (Modello n.: ET-WML100) degli accessori opzionali è richiesto se si desidera usare la funzione LAN wireless di questo proiettore.

Informazioni sulle LAN wireless

Il vantaggio di una LAN wireless è che le informazioni possono essere scambiate tra un PC o altro dispositivo simile e si usa un punto di accesso che si serve di onde radio fino a che ci si trova nel range per le trasmissioni radio. D'altro canto, poiché le onde radio possono viaggiare attraverso gli ostacoli (come le pareti) e sono disponibili ovunque entro un dato raggio, se non si realizzano le impostazioni correlate alla sicurezza potrebbero verificarsi problemi come quelli elencati di seguito.

- Terzi malintenzionati potrebbero intenzionalmente intercettare e monitorare i dati trasmessi, incluso i contenuti di email e informazioni personali come ID, password e/o numeri di carte di credito.
- Terzi malintenzionati potrebbero accedere alla rete personale o aziendale senza autorizzazione e mettere in atto i seguenti tipi di comportamenti.
 Recuperare informazioni personali e/o segrete (fughe di informazioni)
 Diffondere informazioni false tramite furto di identità (spoofing)
 Sovrascrivere le comunicazioni intercettate ed emettere dati falsi (manomissione)
 Diffondere software dannoso come un virus per computer e provocare il crash dei dati e/o del sistema (crash del sistema)

Dato che gli adattatori LAN wireless o i punti di accesso sono dotati di funzionalità di protezione al fine di occuparsi di tali problemi, è possibile ridurre il rischio che si verifichino quando si usa questo prodotto realizzando le impostazioni di protezione idonee per il dispositivo LAN wireless.

Alcuni dispositivi LAN wireless potrebbero non essere impostati per la protezione immediatamente dopo l'acquisto. Per diminuire la possibilità del verificarsi di problemi per la sicurezza, prima di usare qualsiasi dispositivo LAN wireless accertarsi in modo assoluto di realizzare tutte le impostazioni relative alla protezione in base alle istruzioni fornite nei manuali d'uso forniti con i dispositivi.

A seconda delle specifiche della LAN wireless, terzi malintenzionati potrebbero essere in grado di violare le impostazioni di protezione mediante mezzi speciali.

Panasonic chiede ai clienti di comprendere a fondo il rischio legato all'uso di questo prodotto in assenza delle impostazioni di protezione e raccomanda ai clienti di realizzare le impostazioni di protezione a propria discrezione e sotto la propria responsabilità.

Smaltimento

Quando si smaltisce il prodotto, chiedere alle autorità locali o al rivenditore informazioni sui metodi di smaltimento corretti.

La lampada contiene mercurio. Quando si smaltisce la lampada usata, chiedere alle autorità locali o al rivenditore più vicino informazioni sul corretto smaltimento dell'unità.

Smaltire le pile usate conformemente alle istruzioni e alle normative o linee guida valide nella propria regione.

Accessori

Controllare che tutti gli accessori illustrati di seguito siano inclusi nella confezione. Numeri fra parentesi < > indica il numero di accessori fornito.

Unità telecomando senza fili <1>
(N2QAYA000116)

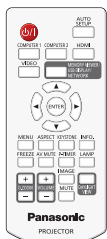

CD-ROM <1>
(TXFQB02XEAZ)

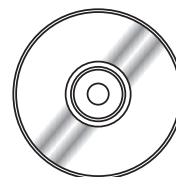

Cavo di alimentazione
(K2CG3YY00185)

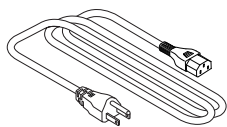

Batteria tipo AAA/R03 o AAA/LR03 <2>
(per il telecomando)

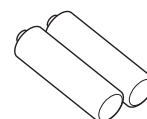

(K2CT3YY00080)

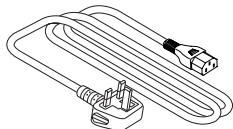

Cavo segnale RGB <1>
(K1HY15YY0012)

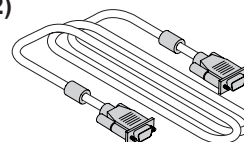

(K2CM3YY00040)

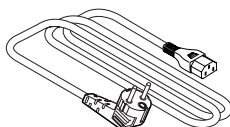

Attenzione

- Dopo aver disimballato il proiettore, smaltire in modo corretto la copertura del cavo di alimentazione e il materiale di imballaggio.
- Non utilizzare il cavo di alimentazione in dotazione con dispositivi diversi dal presente proiettore.
- Per gli accessori perduti, consultare il rivenditore.
- Conservare i pezzi piccoli in modo appropriato e tenerli lontani dai bambini.

Nota

- Il tipo e numero del cavo di alimentazione dipendono dal Paese in cui si è acquistato il prodotto.
- I numeri di modello di accessori sono soggetti a variazioni senza preavviso.

Indice del CD-ROM incluso

I Indice del CD-ROM in dotazione sono i seguenti.

	Istruzioni per l'uso – Manuale di funzionamento	
	Istruzioni per l'uso – Multi Projector Monitoring & Control Software	
	Istruzioni per l'uso – Presenter Light Software	
Istruzioni/elenco (PDF)	Elenco dei modelli di proiettori compatibili	Elenco dei proiettori compatibili con il Multi Projector Monitoring & Control Software e le eventuali limitazioni.
	Licenza software	Le licenze open source del software utilizzate nel proiettore sono incluse nei file PDF.
Software	Multi Projector Monitoring & Control Software (Windows)	Questo software consente di monitorare e controllare i vari proiettori connessi in rete.

Accessori opzionali

Opzioni	Modello n.
Supporto di montaggio a soffitto	ET-PKL100H (per soffitti alti) ET-PKL100S (per soffitti bassi) ET-PKL430B (Staffa di montaggio del proiettore)
Lampada di ricambio	ET-LAL500
Filtro di ricambio	ET-RFL300
Cavo di conversione D-SUB - S Video	ET-ADSV
Modulo senza fili	ET-WML100E / ET-WML100U ^{*1}

*1 In questo documento, le lettere dell'alfabeto alla fine dei numeri di modello sono omesse.

Nota

- I numeri di modello di accessori opzionali sono soggetti a variazioni senza preavviso.

Informazioni sul proiettore

Telecomando

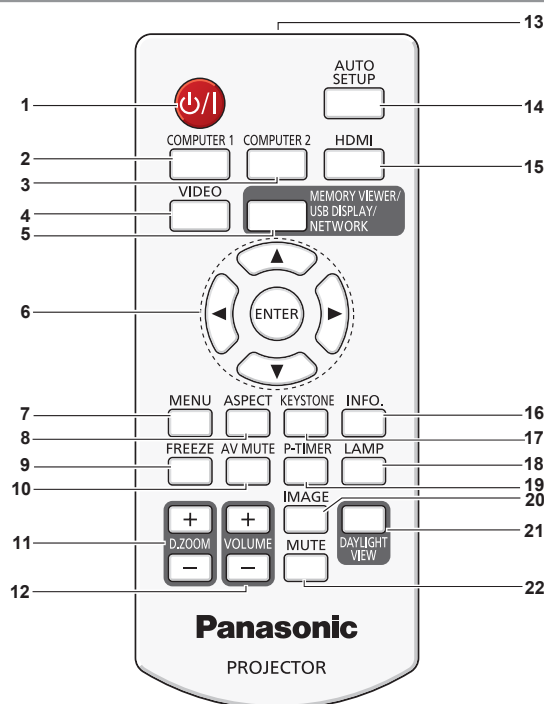

- | | |
|---|---|
| <p>1 Tasto di alimentazione <P>/ >
Accende o spegne il proiettore. (Ⓟ standby/ accensione)</p> <p>2 Tasto <COMPUTER 1>
Commuta il segnale Computer 1 o Component (Y_BP_R/YC_BC_R).</p> <p>3 Tasto <COMPUTER 2>
Commuta il segnale Computer 2 per proiettare.</p> <p>4 Tasto <VIDEO>
Commuta il segnale Video o il segnale S-video per proiettare.</p> <p>5 Tasto <MEMORY VIEWER/USB DISPLAY/NETWORK>
Commuta il segnale del Memory Viewer, il segnale USB Display o il segnale di rete per proiettare.</p> <p>6 Tasto <ENTER>/Tasti ▲▼◀▶
Si usano per navigare attraverso la schermata menu.</p> <p>7 Tasto <MENU>
Consente di aprire o chiudere il menu su schermo. (➡ pagina 41)</p> <p>8 Tasto <ASPECT>
Commuta il rapporto di aspetto dell'immagine.</p> <p>9 Tasto <FREEZE>
Mette in pausa l'immagine proiettata e silenzia temporaneamente l'audio. (➡ pagina 37)</p> <p>10 Tasto <AV MUTE>
Si usa per spegnere temporaneamente audio e video. (➡ pagina 37)</p> <p>11 Tasti <D.ZOOM +/->
Riducono e ingrandiscono le immagini. (➡ pagina 38)</p> | <p>12 Tasti <VOLUME +/->
Regola il volume dell'altoparlante incorporato o dell'uscita audio. (➡ pagina 38)</p> <p>13 Emittitore del segnale del telecomando</p> <p>14 Tasto <AUTO SETUP>
Esegue Ricerca ingresso, Auto regolaz. PC e Correzione automatica della distorsione trapezoidale contemporaneamente. (➡ pagina 35)</p> <p>15 Tasto <HDMI>
Commuta il segnale HDMI per proiettare.</p> <p>16 Tasto <INFO.>
Visualizza il menu [Informazioni]. (➡ pagina 70)</p> <p>17 Tasto <KEystone>
Visualizza il menu [Trapezio]. (➡ pagina 36)</p> <p>18 Tasto <LAMP>
Cambia le impostazioni di [Controllo lampada]. (➡ pagine 37, 53)</p> <p>19 Tasto <P-TIMER>
Aziona la funzione Timer presentazione. (➡ pagina 37)</p> <p>20 Tasto <IMAGE>
Cambia la modalità dell'immagine. (➡ pagine 38, 49)</p> <p>21 Tasto <DAYLIGHT VIEW>
Si usa per correggere l'immagine quando il proiettore viene utilizzato in ambienti luminosi. (➡ pagine 39, 51)</p> <p>22 Tasto <MUTE>
Si usa quando si spegne temporaneamente l'audio. (➡ pagina 38)</p> |
|---|---|

Attenzione

- Non lasciar cadere il telecomando.
- Evitare il contatto con liquidi.
- Non cercare mai di modificare o smontare il telecomando.
- Osservare i seguenti contenuti descritti sul retro del telecomando (vedere la figura a destra).
 1. Non usare assieme batterie nuove e usate.
 2. Non utilizzare batterie diverse da quelle specificate.
 3. Accertarsi che le polarità (+ e -) siano disposte correttamente quando si inseriscono le batterie.
- Inoltre, leggere i contenuti relativi alle batterie in "Avviso importante per la sicurezza!".

CAUTION	
1. Do not use old battery with new one.	
2. Do not use batteries other than the type specified.	
3. Be sure the batteries are inserted properly.	

Nota

- Il telecomando può essere utilizzato da una distanza di circa 5 m (16'4-13/16"), se puntato direttamente al ricevitore di segnale. Il telecomando è efficace ad angoli non superiori a $\pm 30^\circ$ verticalmente e $\pm 30^\circ$ orizzontalmente, ma la distanza massima potrà risultare inferiore.
- Il telecomando potrà non funzionare correttamente se sono frapposti ostacoli fra di esso e il ricevitore di segnale.
- È possibile azionare il proiettore anche riflettendo il segnale del telecomando sullo schermo di proiezione. In tal caso, il campo di azione potrà essere diverso, a causa delle perdite nel segnale causate dalle proprietà specifiche dello schermo.
- Se il ricevitore del segnale del telecomando è illuminato da una lampada fluorescente o un'altra fonte di illuminazione molto intensa, è possibile che il proiettore non funzioni correttamente. Collocare il proiettore il più lontano possibile dalla sorgente luminosa.

Corpo del proiettore

■ **Frontale**

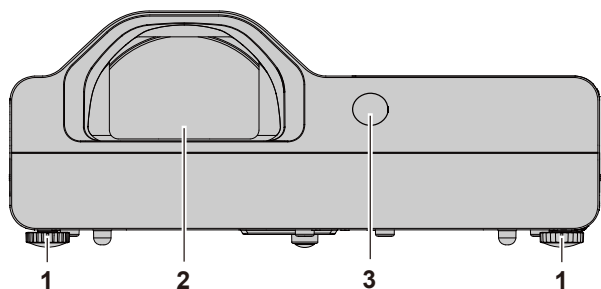

■ **Lato**

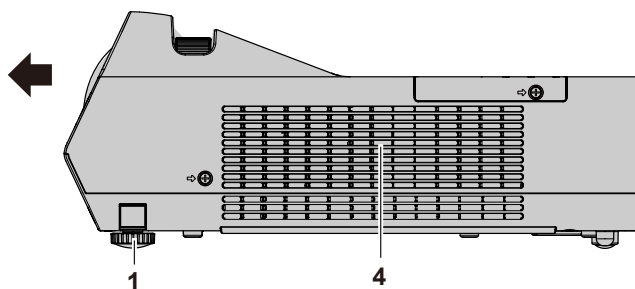

■ **Retro**

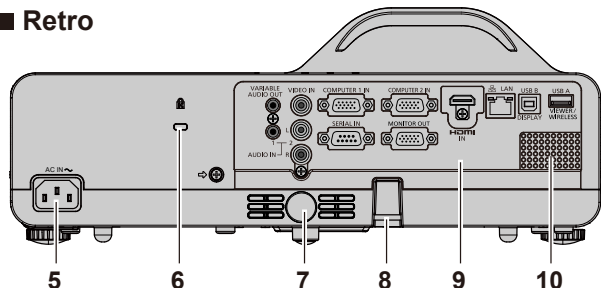

■ **Lato**

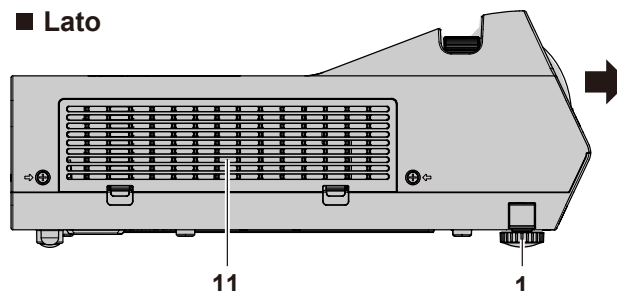

← : Direzione di proiezione

AVVERTENZA

Mantenere sempre le mani e oggetti lontani dall'uscita aria di ventilazione.

- Mantenere lontani mani e viso.
- Non inserire le dita nell'apparecchio.
- Mantenere lontani tutti gli oggetti suscettibili al calore.

L'aria calda proveniente dall'uscita di aerazione può provocare bruciate, lesioni o deformazioni.

1 Piedini regolabili

Regolare l'angolo di proiezione.

2 Obiettivo di proiezione

3 Ricevitore del segnale del telecomando (Frontale)

4 Uscita di aerazione

5 Terminale <AC IN>

Collegare il cavo di alimentazione fornito in dotazione.

6 Slot di protezione

Lo slot di protezione è compatibile con cavi di protezione Kensington.

7 Ricevitore del segnale del telecomando (Retro)

8 Gancio catena di sicurezza

Si collega un cavo antifurto, ecc.

9 Terminali posteriori

10 Altoparlante

11 Presa d'aria in ingresso/Coperchio del filtro dell'aria
(➔ pagina 91)

Il filtro dell'aria è all'interno.

Attenzione

- Non ostruire le aperture di ventilazione (di ingresso e di uscita) del proiettore.

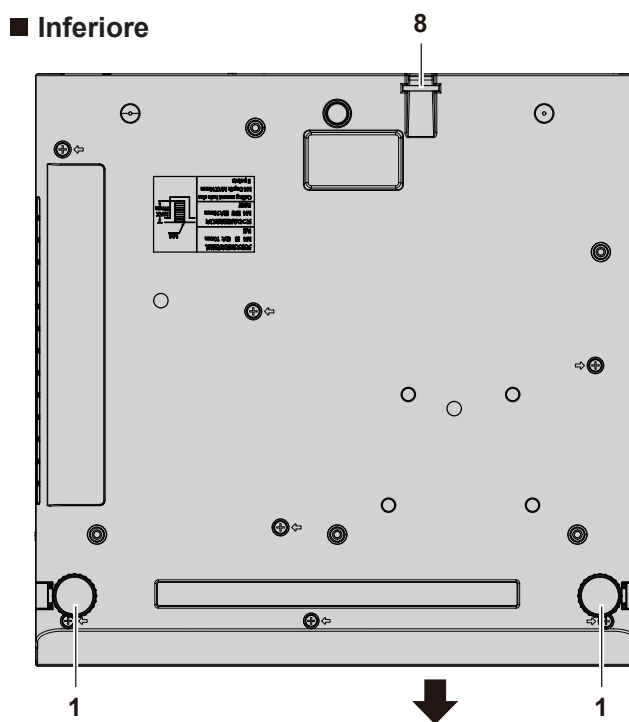
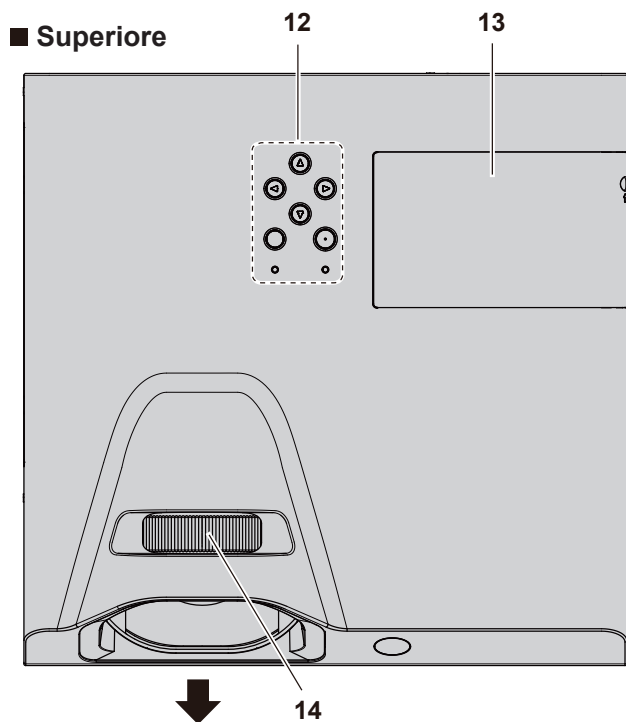

← : Direzione di proiezione

- 12 Pannello di controllo e spie
- 13 Coperchio della lampada (➔ pagina 94)
La lampada si trova all'interno.

- 14 Anello di messa a fuoco
Regolare la messa a fuoco.

Pannello di controllo e spie

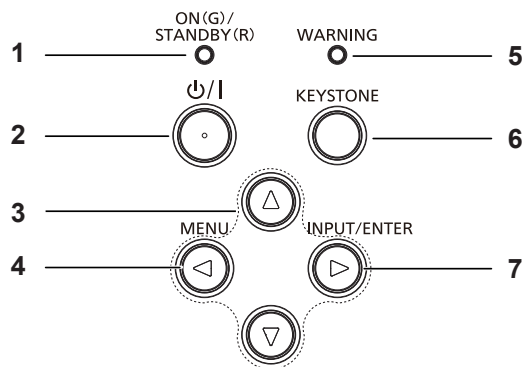

- 1 **Indicatore di alimentazione <ON(G)/STANDBY(R)>**
Visualizza lo stato dell'alimentazione.
- 2 **Tasto di alimentazione <⏻/⏻>**
Accende o spegne il proiettore. (⏻ standby/ | accensione)
- 3 **Tasti ▲▼◀▶**
Si usano per selezionare le voci di menu nelle operazioni di menu.
- 4 **Tasto <MENU>/◀**
Visualizza la schermata menu.
- 5 **Indicatore di avvertenza <WARNING>**
Indica gli stati anomali del proiettore.
- 6 **Tasto <KEYSTONE>**
Si usa per correggere la distorsione trapezoidale. (➔ pagina 36)
- 7 **Tasto <INPUT/ENTER>/▶**
Visualizza il menu della sorgente di ingresso. (➔ pagine 34, 45)
Si usa per eseguire il tasto <ENTER> quando appare la schermata menu.

Nota

- Il tasto <INPUT/ENTER> sul pannello di controllo funziona come il tasto <ENTER> quando viene visualizzata la schermata menu. Nel presente manuale, la procedura operativa della schermata menu viene descritta come "Premere il tasto <ENTER>" per unificare l'operazione del pannello di controllo con quella del telecomando.

Terminali posteriori

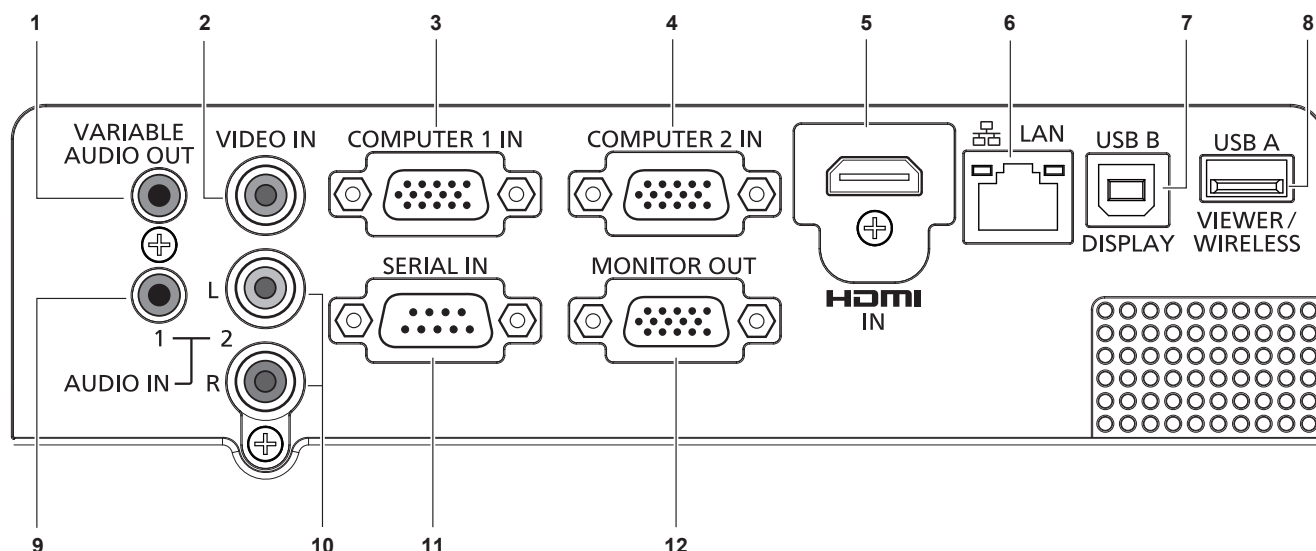

1 Terminale <VARIABLE AUDIO OUT>

Questo è il terminale al segnale audio di uscita in ingresso al proiettore.

2 Terminale <VIDEO IN>

Questo è il terminale ai segnali video di ingresso.

3 Terminale <COMPUTER 1 IN>

Questo è il terminale all'ingresso di segnali RGB, Component (Y_BP_R/Y_CB_C_R) o S-video.

4 Terminale <COMPUTER 2 IN>

Questo è il terminale ai segnali RGB di ingresso.

5 Terminale <HDMI IN>

Questo è il terminale ai segnali HDMI di ingresso.

6 Terminale <LAN>

Questo è il terminale LAN per connettersi alla rete.

7 Terminale <USB B (DISPLAY)>

Questo terminale viene utilizzato per collegare il proiettore al computer con un cavo USB per utilizzare la funzione USB Display.

8 Terminale <USB A (VIEWER/WIRELESS)>

Quando si usa la funzione Memory Viewer, inserire direttamente la memoria USB in questo terminale.

(➔ pagina 72)

Quando si usa la funzione LAN wireless, inserire il modulo wireless (Modello n.: ET-WML100) direttamente in questo terminale (➔ pagina 78).

9 Terminale <AUDIO IN 1>

Questo è il terminale ai segnali audio di ingresso del computer.

10 Terminale <AUDIO IN 2 (L/R)>

Questo è il terminale ai segnali audio Video, S-video e Y_BP_R/Y_CB_C_R di ingresso. Vi sono terminale sinistro (L) e uno destro (R).

11 Terminale <SERIAL IN>

Questo è il terminale compatibile con RS-232C per controllare esternamente il proiettore collegando un computer.

12 Terminale <MONITOR OUT>

Questo è il terminale ai segnali RGB di uscita dal terminale <COMPUTER 1 IN> o dal terminale <COMPUTER 2 IN> al monitor esterno.

Questo terminale emetterà i segnali di ingresso corrispondenti quando si passa all'ingresso Computer 1 o Computer 2.

Attenzione

- Se il cavo di rete LAN è collegato direttamente al proiettore, la connessione di rete deve essere effettuata in interni.

Preparazione del telecomando

Inserimento e rimozione delle batterie

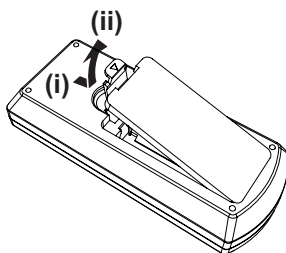

Fig. 1

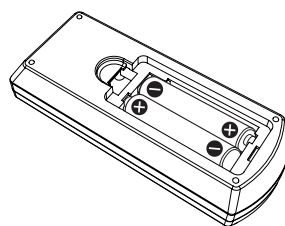

Fig. 2

- 1) **Aprire il coperchio. (Fig. 1)**
- 2) **Inserire le batterie e chiudere il coperchio (inserire prima il lato "⊖"). (Fig. 2)**
 - Quando si tolgono le batterie, realizzare le operazioni nell'ordine inverso.

Quando si usano vari proiettori

Quando si utilizza un sistema in cui sono presenti più proiettori, è possibile utilizzare un solo telecomando per azionare sia tutti i proiettori contemporaneamente che ciascun proiettore indipendentemente dagli altri, assegnando a ciascun proiettore un numero ID univoco.

Quando si desidera impostare il numero ID, innanzitutto occorre impostare il numero ID del proiettore, poi quello sul telecomando.

Il numero identificativo preimpostato di fabbrica dell'unità (proiettore e telecomando) è impostato su [Tutti] e con questa impostazione è possibile eseguire il controllo. Se necessario, impostare il numero identificativo sul telecomando e sul proiettore.

Per informazioni su come impostare il numero identificativo del telecomando, fare riferimento a "Impostazione del numero identificativo del telecomando" (➔ pagina 39).

Nota

- Impostare il numero ID del proiettore dal menu [Espandi] → [Telecomando]. (➔ pagina 66)

Capitolo 2 Operazioni preliminari

Questo capitolo descrive le operazioni preliminari prima di usare il proiettore, come ad esempio la configurazione e i collegamenti.

Impostazione

Modalità di installazione

Sono disponibili quattro metodi di impostazione del proiettore. Impostare il menu [Display] → [Progetto modo] (➔ pagina 48) in base alla posizione di installazione.

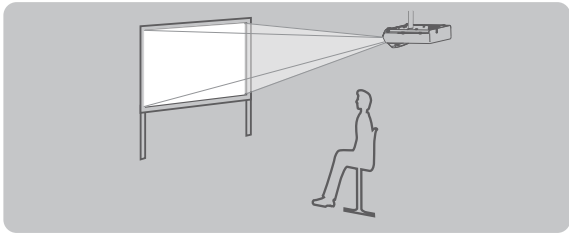
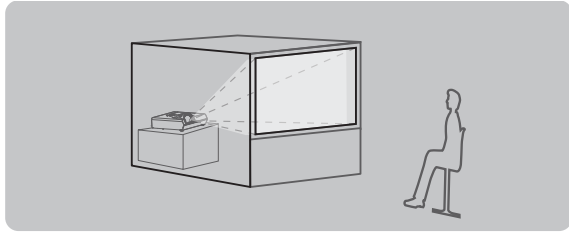
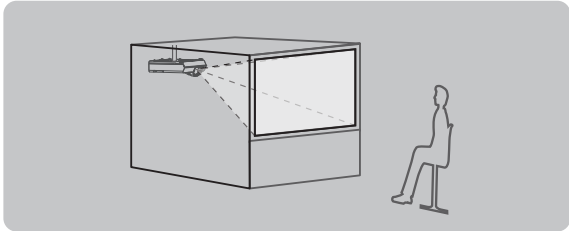
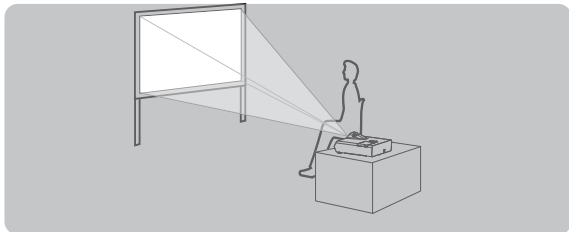
Montaggio a soffitto e proiezione anteriore 		Impostazione su banco/pavimento e proiezione posteriore (Uso dello schermo traslucido) 	
Voce di menu	Modo	Voce di menu	Modo
[Progetto modo]	[Soffitto/Frontale]	[Progetto modo]	[Retro]
Montaggio al soffitto e proiezione dal lato posteriore (Uso dello schermo traslucido) 		Montaggio su tavolo o a pavimento e proiezione anteriore 	
Voce di menu	Modo	Voce di menu	Modo
[Progetto modo]	[Soffitto/Retro]	[Progetto modo]	[Frontale]

Componenti per il montaggio a soffitto (opzionali)

Per fare ciò occorre un supporto di montaggio a soffitto opzionale. Assicurarsi di utilizzare la staffa di montaggio del proiettore con il supporto di montaggio a soffitto per soffitti alti o bassi.

Modello n.: ET-PKL100H (per soffitti alti), ET-PKL100S (per soffitti bassi), ET-PKL430B (Staffa di montaggio del proiettore)

- Utilizzare esclusivamente i supporti di montaggio a soffitto specificati per l'uso con questo proiettore.
- Per l'installazione del supporto e del proiettore, fare riferimento alle istruzioni di installazione del supporto di montaggio a soffitto.

Attenzione

- Per garantire il funzionamento ottimale e la sicurezza del proiettore, l'installazione del supporto di montaggio a soffitto dovrà essere eseguita dal rivenditore o da un tecnico qualificato.

Dimensioni dello schermo e raggio di azione

Fare riferimento alle dimensioni dello schermo e alle distanze di proiezione per installare il proiettore. Le dimensioni e la posizione dell'immagine possono essere regolate in base alle dimensioni e alla posizione dello schermo.

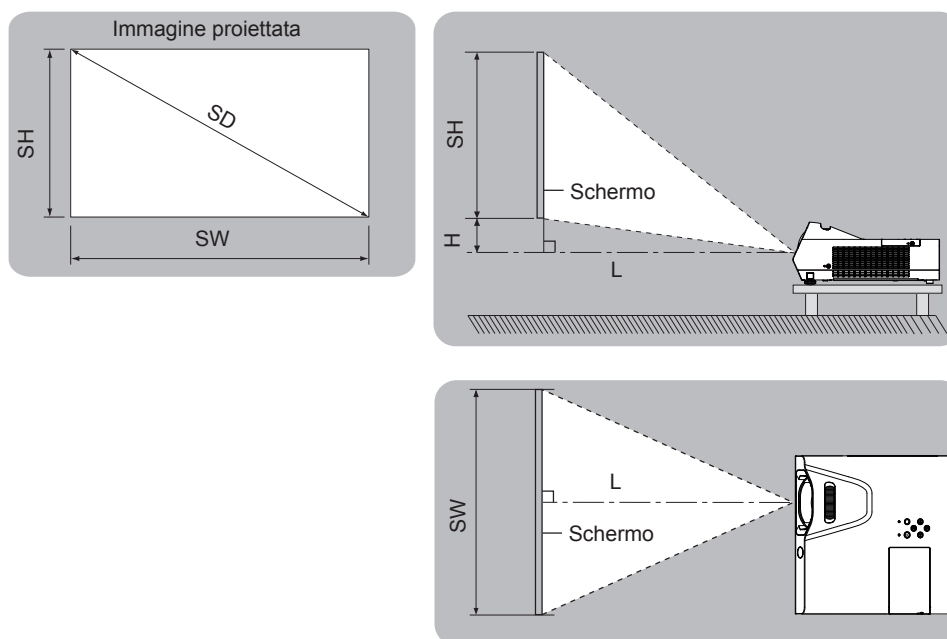

L	Distanza di proiezione (m)
SH	Altezza immagine (m)
SW	Larghezza immagine (m)
H	Distanza dal centro dell'obiettivo all'estremità inferiore dell'immagine (m)
SD	Dimensioni immagine proiettata (m)

Attenzione

- Prima di effettuare l'installazione, leggere "Precauzioni per l'uso" (➔ pagina 11).

Distanza di proiezione

Per PT-TW342

Tutte le misure di cui sotto sono approssimative e possono differire leggermente da quelle effettive. (Unità: m)

Dimensioni di proiezione	Rapporto di aspetto 4:3		Rapporto di aspetto 16:9		Rapporto di aspetto 16:10	
	Distanze di proiezione (L)	Posizione altezza (H)	Distanze di proiezione (L)	Posizione altezza (H)	Distanze di proiezione (L)	Posizione altezza (H)
1,27 (50")	0,55	0,108	0,50	0,145	0,49	0,108
1,52 (60")	0,67	0,129	0,60	0,174	0,59	0,129
1,78 (70")	0,79	0,151	0,71	0,203	0,69	0,151
2,03 (80")	0,91	0,172	0,82	0,232	0,80	0,172
2,29 (90")	1,02	0,194	0,92	0,262	0,90	0,194
2,54 (100")	1,14	0,215	1,03	0,291	1,00	0,215

Per PT-TX402 e PT-TX312

Tutte le misure di cui sotto sono approssimative e possono differire leggermente da quelle effettive. (Unità: m)

Dimensioni di proiezione	Rapporto di aspetto 4:3		Rapporto di aspetto 16:9	
	Distanze di proiezione (L)	Posizione altezza (H)	Distanze di proiezione (L)	Posizione altezza (H)
1,27 (50")	0,46	0,038	0,50	0,145
1,52 (60")	0,55	0,046	0,60	0,174
1,78 (70")	0,65	0,054	0,71	0,203
2,03 (80")	0,75	0,061	0,82	0,232
2,29 (90")	0,85	0,069	0,92	0,262
2,54 (100")	0,94	0,077	1,03	0,291

Formule per la distanza di proiezione

Per utilizzare dimensioni dello schermo non elencate nel presente manuale, controllare SD dimensioni dello schermo (m) e utilizzare la rispettiva formula per calcolare la distanza di proiezione.

L'unità per tutte le formule è m (i valori ottenuti dalla seguente formula di calcolo contengono piccoli errori).

Per calcolare la distanza di proiezione con SD dimensioni dell'immagine proiettata (unità: pollici) tramite sostituzione, assegnare 0,0254 al valore SD.

Per PT-TW342

	Rapporto di aspetto 4:3	Rapporto di aspetto 16:9	Rapporto di aspetto 16:10
Altezza dello schermo (SH)	= 0,6 × SD	= 0,490 × SD	= 0,530 × SD
Larghezza dello schermo (SW)	= 0,8 × SD	= 0,872 × SD	= 0,848 × SD
Distanze di proiezione (L)	= 0,4625 × SD - 0,0339	= 0,4188 × SD - 0,0339	= 0,4085 × SD - 0,0339

Per PT-TX402 e PT-TX312

	Rapporto di aspetto 4:3	Rapporto di aspetto 16:9
Altezza dello schermo (SH)	= 0,6 × SD	= 0,490 × SD
Larghezza dello schermo (SW)	= 0,8 × SD	= 0,872 × SD
Distanze di proiezione (L)	= 0,3846 × SD - 0,0339	= 0,4188 × SD - 0,0339

Regolazione dei piedini regolabili

Sollevare la parte anteriore del proiettore e premere il fermo di bloccaggio del piedino con il dito per regolare l'angolo di proiezione verso l'alto o il basso. Rilasciare il dito per bloccare il piedini regolabili.

Per una regolazione leggera, ruotare il piedini regolabili.

Ruotare il piedini regolabili per allungarlo come illustrato nella figura, oppure ruotarlo in direzione opposta per accorciarlo.

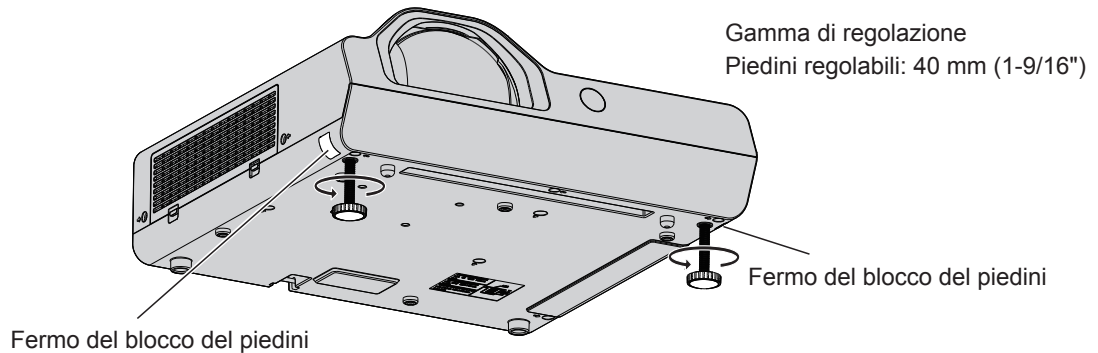

Attenzione

- Mentre la lampada è accesa, dall'uscita di aerazione viene emessa aria calda. Durante la regolazione dei piedini, evitare di toccare l'uscita di aerazione.
- In caso di distorsione trapezoidale dell'immagine proiettata, eseguire [Trapezio] dal menu [Espandi]. (➡ pagina 58)

Collegamento

Prima del collegamento

- Prima del collegamento, leggere con attenzione le istruzioni per l'uso del dispositivo esterno da collegare.
- Prima di collegare i cavi, spegnere l'interruttore di alimentazione dei dispositivi.
- Prima di collegare i cavi, prendere nota dei seguenti punti. In caso contrario, potrebbero verificarsi anomalie.
 - Quando si collega un cavo a un dispositivo collegato al proiettore o al proiettore stesso, toccare uno degli oggetti metallici nei pressi per eliminare l'elettricità statica dal proprio corpo prima di realizzare il lavoro.
 - Non usare cavi inutilmente lunghi per il collegamento a un dispositivo collegato al proiettore o al corpo del proiettore. Più lungo è il cavo, più sarà soggetto al rumore. Dato che usare un cavo danneggiato fa in modo che funzioni da antenna, è più soggetto al rumore.
 - Durante il collegamento dei cavi, collegare prima la massa, quindi inserire il terminale di collegamento del dispositivo in modo diritto.
- Se il dispositivo non è stato fornito con alcun cavo di collegamento oppure se il dispositivo non è dotato di un cavo opzionale per il collegamento, preparare un cavo di collegamento del sistema necessario adatto al dispositivo.
- I segnali video troppo instabili possono causare tremolii oppure interferenze casuali alle immagini sullo schermo. In tal caso, è necessario collegare un time base corrector (TBC).
- Il proiettore accetta segnali Video, S-video e $YP_{B_R}/YC_{B_C R}$, nonché segnali RGB analogici (i segnali sincroni sono di livello TTL) e segnali digitali.
- Alcuni modelli di computer o di schede grafiche non sono compatibili con il proiettore.
- Se si usano cavi lunghi per collegare i singoli componenti al proiettore, è possibile che l'immagine non venga proiettata correttamente salvo che non si usi un compensatore.
- Per informazioni dettagliate sui formati di segnale video supportati dal proiettore, vedere "Elenco dei formati di segnale compatibili" (➔ pagina 102).

Assegnazione pin del terminale <COMPUTER 1 IN> e nomi segnale

Vista esterna	N. pin	Nomi segnale	N. pin	Nomi segnale
	①	R/P _R /S-C	⑨	+ 5 V
	②	G/Y/S-Y	⑩	GND
	③	B/P _B /-	⑪	GND
	④	—	⑫	Dati DDC
	⑤	GND	⑬	HD/SYNC
	⑥	GND	⑭	VD
	⑦	GND	⑮	Clock DDC
	⑧	GND		

Assegnazione pin del terminale <COMPUTER 2 IN> e nomi segnale

Vista esterna	N. pin	Nomi segnale	N. pin	Nomi segnale
	①	R	⑨	+ 5 V
	②	G	⑩	GND
	③	B	⑪	—
	④	—	⑫	Dati DDC
	⑤	GND	⑬	HD/SYNC
	⑥	GND	⑭	VD
	⑦	GND	⑮	Clock DDC
	⑧	GND		

Assegnazione pin del terminale <MONITOR OUT> e nomi segnale

Vista esterna	N. pin	Nomi segnale	N. pin	Nomi segnale
	①	R	⑨	—
	②	G	⑩	GND
	③	B	⑪	—
	④	—	⑫	—
	⑤	GND	⑬	HD/SYNC
	⑥	GND	⑭	VD
	⑦	GND	⑮	—
	⑧	GND		

Assegnazione pin del terminale <HDMI IN> e nomi segnale

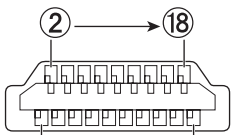
Vista esterna	N. pin	Nomi segnale	N. pin	Nomi segnale
<p>Numerazione dispari dei pin da ② a ⑱</p>  <p>Numerazione pari dei pin da ① a ⑲</p>	①	Dati T.M.D.S 2+	⑪	Schermatura clock T.M.D.S
	②	Schermatura clock T.M.D.S 2	⑫	Clock T.M.D.S -
	③	Dati T.M.D.S 2-	⑬	CEC
	④	Dati T.M.D.S 1+	⑭	—
	⑤	Schermatura clock T.M.D.S 1	⑮	SCL
	⑥	Dati T.M.D.S 1-	⑯	SDA
	⑦	Dati T.M.D.S 0+	⑰	DDC/CEC GND
	⑧	Schermatura clock T.M.D.S 0	⑱	+5V
	⑨	Dati T.M.D.S 0-		Rilevamento Hot plug
	⑩	Clock T.M.D.S +		

Esempio di collegamento: Apparecchiatura AV

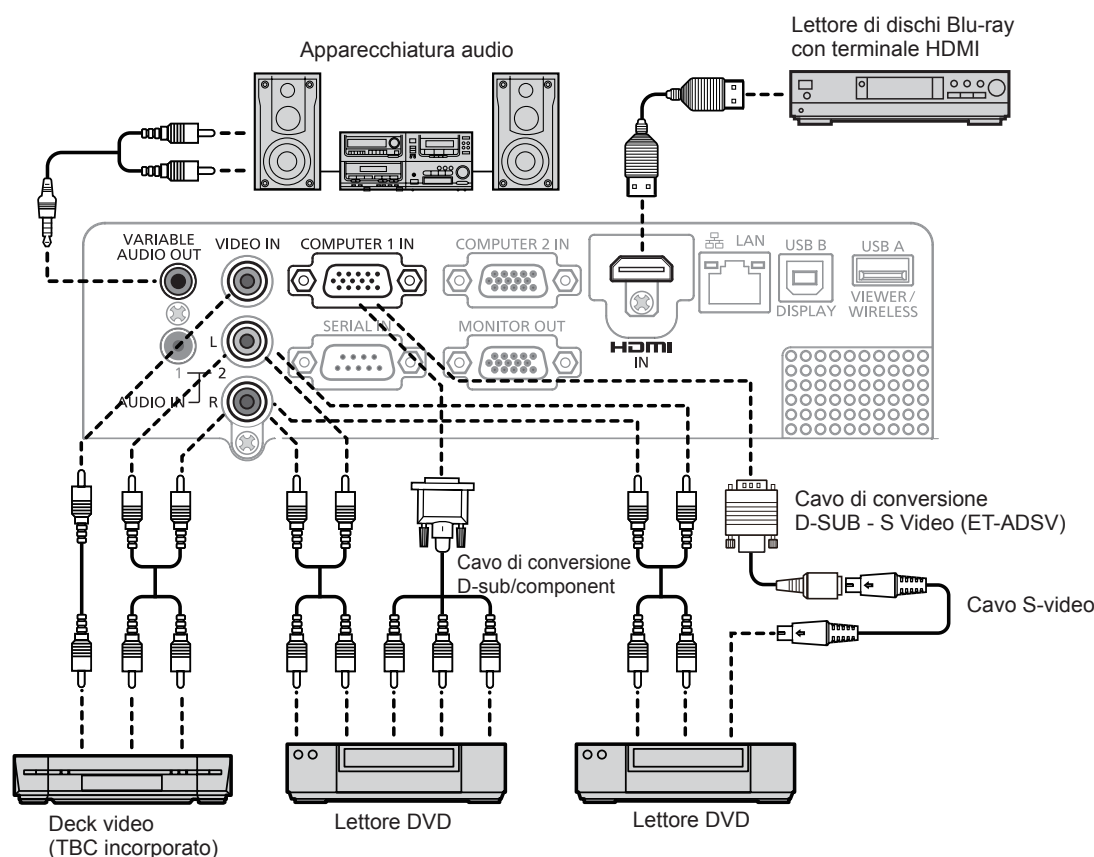

Attenzione

- Utilizzare sempre uno dei seguenti dispositivi quando si effettua il collegamento di un VCR.
 - VCR con time base corrector integrato (TBC).
 - Time base corrector (TBC) tra il proiettore e il VCR.
- In caso di collegamento di segnali non standard a raffica, l'immagine può risultare distorta. In tal caso, collegare il time base corrector (TBC) tra il proiettore e i dispositivi esterni.

Nota

- Come cavo HDMI, utilizzare un cavo HDMI High Speed conforme agli standard HDMI. Se un cavo non è conforme agli standard HDMI, le immagini potrebbero interrompersi o non essere visualizzate.
- Questo proiettore non supporta VIERA Link (HDMI).
- Quando il terminale <VARIABLE AUDIO OUT> è collegato tramite cavo, l'audio non viene emesso dall'altoparlante incorporato.
- In caso di segnale S-video in ingresso, è necessario il cavo di conversione D-SUB - S Video (modello n. ET-ADSV).

Esempio di collegamento: Computer

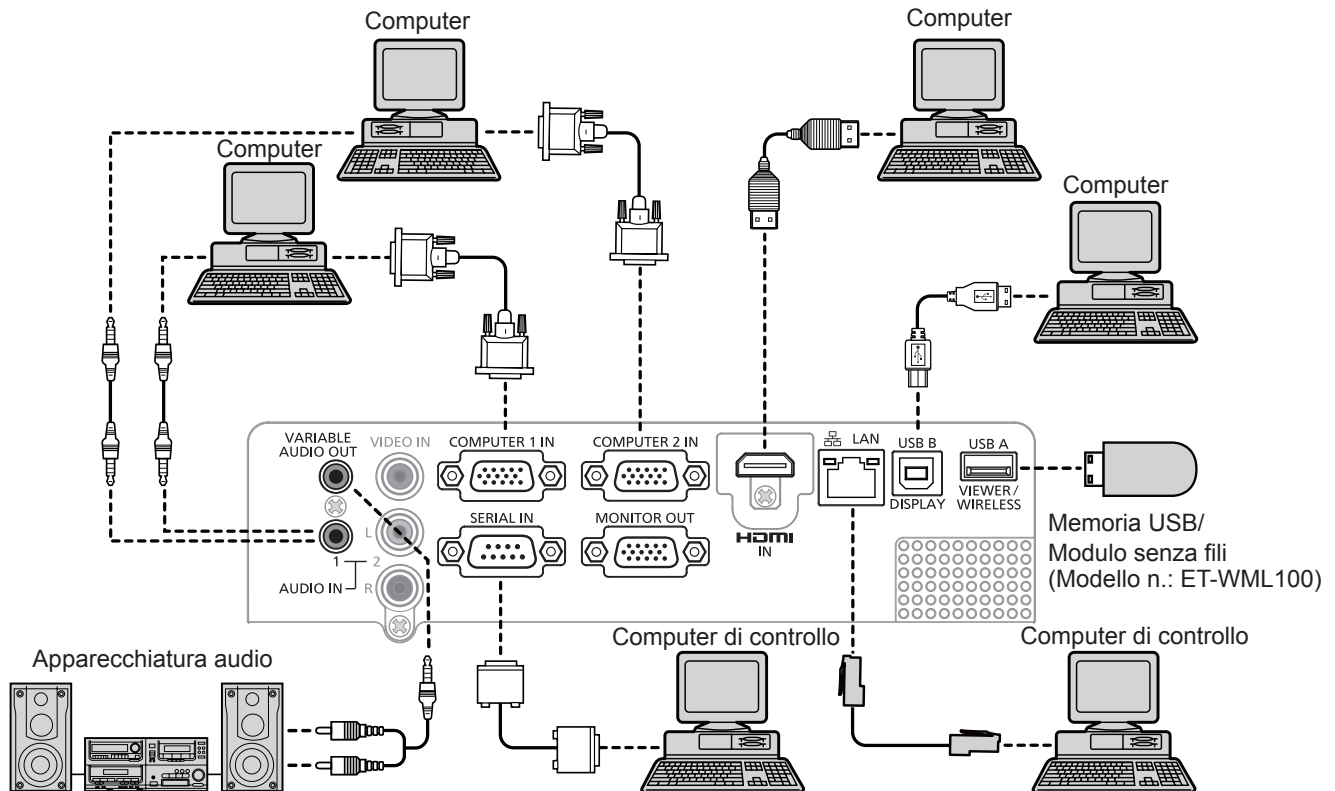

Attenzione

- Quando si collega il proiettore a un computer o a un dispositivo esterno, usare il cavo di alimentazione in dotazione con ogni dispositivo e cavi schermati disponibili in commercio.

Nota

- Se si usa il proiettore con il computer dotato di funzionalità di recupero (ultima memoria), potrebbe essere necessario ripristinare la funzionalità di recupero per usare il proiettore.
- Quando il terminale <VARIABLE AUDIO OUT> è collegato tramite cavo, l'audio non viene emesso dall'altoparlante incorporato.
- Il segnale video proveniente dal terminale DVD-D del dispositivo esterno (come ad esempio un computer) si collega al terminale <HDMI IN> usando un cavo di conversione, il menu [Impostazione] → [Regolazione HDMI] → [Suono] è impostato su [Computer] (➡ pagina 55) e il segnale audio sarà inviato al terminale <AUDIO IN 1>.

Capitolo 3 Operazioni di base

Questo capitolo descrive le operazioni di base per iniziare.

Accensione/spegnimento

Collegamento del cavo di alimentazione

Accertarsi che il cavo di alimentazione in dotazione sia fissato saldamente al corpo del proiettore per prevenirne la rimozione. Per i dettagliate sull'utilizzo del cavo di alimentazione, consultare la sezione "Avviso importante per la sicurezza!" (➔ pagina 2).

Collegamento

- 1) Controllare la forma del terminale <AC IN> sulla parte posteriore del corpo del proiettore e del connettore del cavo di alimentazione, quindi inserire completamente la spina nella direzione corretta.

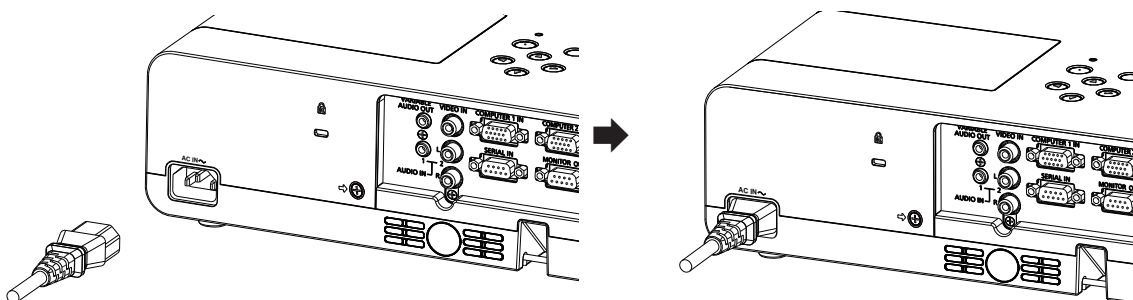

Rimozione

- 1) Accertarsi che il proiettore sia in Modalità stand by e rimuovere la spina di alimentazione dalla presa.
- 2) Rimuovere il cavo di alimentazione dal terminale <AC IN>.

Indicatore di alimentazione

La Indicatore di alimentazione <ON(G)/STANDBY(R)> fornisce informazioni sullo stato dell'alimentazione. Controllare lo stato della Indicatore di alimentazione <ON(G)/STANDBY(R)> prima di utilizzare il proiettore.

Indicatore di alimentazione <ON(G)/STANDBY(R)>

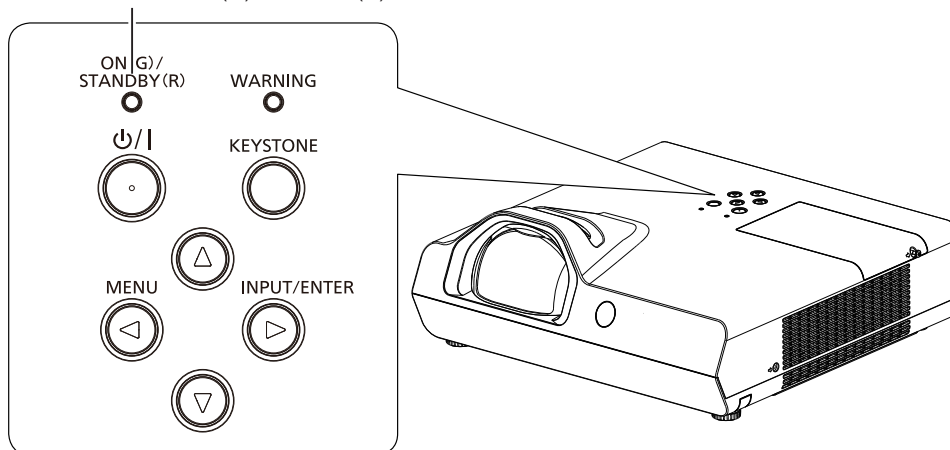

Stato dell'indicatore		Stato
Nessuna illuminazione		Il proiettore è spento (il cavo di alimentazione è scollegato).
Rosso	Acceso	Il proiettore è spento (in modalità standby).
	Lampeggiante	Il proiettore si riscalda una volta acceso. Dopo qualche istante il proiettore è in stato di proiezione. Il proiettore si raffredda. Il proiettore si spegne dopo qualche istante (passa alla Modalità stand by).
Verde	Acceso	Proiezione in corso.
	Lampeggiante	Il proiettore è pronto per la proiezione con la funzione Risparmio energetico.
Arancione	Acceso	Anomalia interna (avvertenza).
	Lampeggiante	La temperatura interna del proiettore è alta in modo anomalo (avvertenza).

Accensione del proiettore

Prima di accendere il proiettore, assicurarsi che tutti gli altri dispositivi siano collegati. (➔ pagina 27)

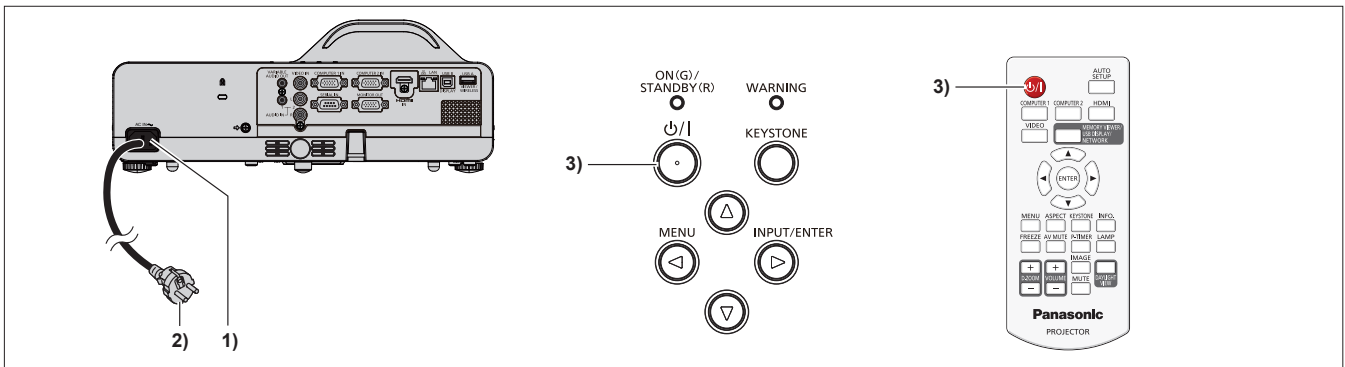

1) Collegare il cavo di alimentazione al corpo del proiettore.

2) Collegare la spina di alimentazione a una presa.

- La Indicatore di alimentazione <ON(G)/STANDBY(R)> illumina in rosso e il proiettore passa in Modalità stand by.

3) Premere il tasto di alimentazione <⏻/|> sul pannello di controllo o sul telecomando.

- L'indicatore di alimentazione <ON(G)/STANDBY(R)> lampeggia in rosso, dopo un po 'l'indicatore si illumina in verde. (L'impostazione predefinita di fabbrica di [Modalità stand by] è [Economia].)
- Sullo schermo compare il display di avvio e inizia il conto alla rovescia, dopo del quale l'immagine sarà proiettata sullo schermo.

Nota

- Durante il conto alla rovescia, non è disponibile alcun tasto tranne il tasto di alimentazione <⏻/|>.
- Se [Modalità stand by] è impostato su [Normal], la spia <ON(G)/STANDBY(R)> si accende di verde all'accensione del proiettore.

Viene visualizzata una schermata di immissione PIN

Se è stato impostato il [Codice PIN] del proiettore, al termine della visualizzazione di avvio comparirà la schermata di inserimento del codice PIN. Inserire un codice PIN come spiegato di seguito.



1) Premere il tasto <ENTER>.

2) Premere ▲▼ per selezionare il numero da 0 a 9.

3) Premere il tasto <ENTER>.

- Il numero fisso cambia in * e il cursore si sposta al frame successivo.

4) Ripetere le procedure menzionate in precedenza per immettere un numero a tre cifre.

- Spostare il cursore su [Conferma] una volta immesso il numero a tre cifre.

5) Premere il tasto <ENTER>.

- L'immagine sarà proiettata sullo schermo.

Nota

- Quando [Blocco codice PIN] impostato su [On] nel menu [Sicurezza], dopo la visualizzazione di avvio comparirà la schermata di inserimento del codice PIN. Il proiettore si accenderà automaticamente quando si inserisce un codice PIN errato o se non si realizzano operazioni entro 3 minuti.
- Per correggere la cifra, premere il tasto <MENU> in modo da resettare la cifra e immetterla di nuovo.
- Premere il tasto <ENTER> dopo aver spostato il cursore su [Annulla] per azzerare tutti i numeri.
- Se si immette una cifra non corretta, la cifra (*) diventa rossa e si resetta, quindi immetterla di nuovo.
- Il codice PIN iniziale è "111".

Regolazioni e selezioni

Si consiglia di proiettare le immagini in modo continuo per almeno 30 minuti prima di regolare la messa a fuoco.

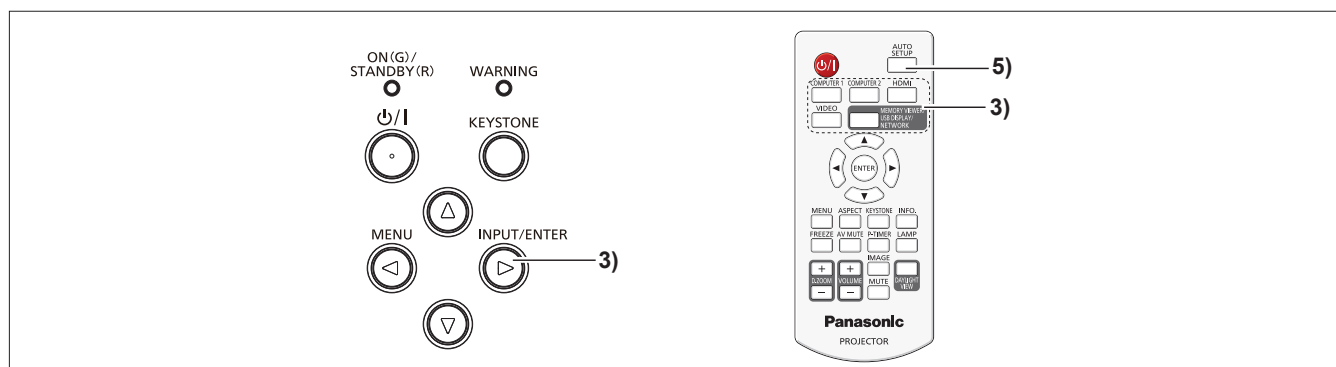

- 1) Regolare in modo approssimativo la messa a fuoco dell'immagine. (➔ pagina 34)
- 2) Modificare le impostazioni del menu [Display] → [Progetto modo] in base alla modalità di installazione. (➔ pagina 48)
 - Per il funzionamento della schermata menu, fare riferimento a "Navigazione tra i menu" (➔ pagina 41).
- 3) Premere il tasto <INPUT/ENTER> sul pannello di controllo o i tasti di selezione ingresso (<COMPUTER 1>, <COMPUTER 2>, <HDMI>, <VIDEO>, <MEMORY VIEWER/USB DISPLAY/NETWORK>) sul telecomando per selezionare il segnale di ingresso.
- 4) Regolare l'inclinazione sulla parte anteriore e posteriore del proiettore con i piedini regolabili. (➔ pagina 26)
- 5) Premere il tasto <AUTO SETUP> sul telecomando.
- 6) Regolare la messa a fuoco con il relativo anello.

Spegnimento del proiettore

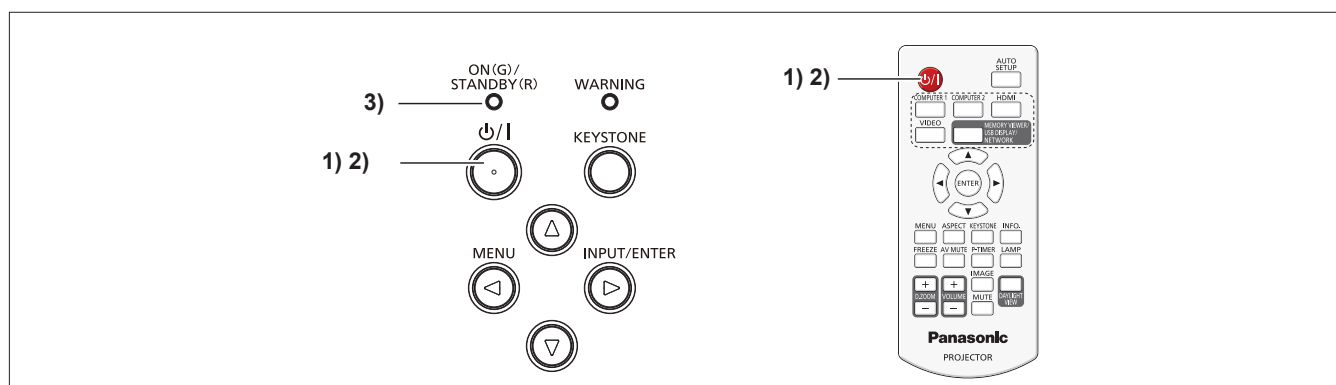

- 1) Premere il tasto di alimentazione <ON(G)/STANDBY(R)> sul pannello di controllo o sul telecomando.
 - Viene visualizzato il seguente messaggio.
- Spegnere ?
- 2) Premere di nuovo il tasto di alimentazione <ON(G)/STANDBY(R)> sul pannello di controllo o sul telecomando.
 - La proiezione dell'immagine si arresta e la Indicatore di alimentazione <ON(G)/STANDBY(R)> lampeggia in rosso (la ventola continua a funzionare).
 - 3) Attendere che la Indicatore di alimentazione <ON(G)/STANDBY(R)> illumina in rosso.
 - Il proiettore entra in Modalità stand by quando la Indicatore di alimentazione <ON(G)/STANDBY(R)> illumina in rosso.

Nota

- Quando la Indicatore di alimentazione <ON(G)/STANDBY(R)> lampeggia in rosso, la lampada si raffredda e non è possibile accendere il proiettore. Per riaccendere il proiettore, attendere che la spia di alimentazione <ON(G)/STANDBY(R)> illumina in rosso.
- Quando si imballa il proiettore per il trasporto e l'immagazzinamento, verificare che tutti gli indicatori siano spenti.

Proiezione

Controllare i collegamenti delle periferiche (➔ pagina 27) e il collegamento del cavo di alimentazione (➔ pagina 31), quindi accendere il proiettore (➔ pagina 32) per avviarlo. Selezionare l'immagine ed eseguire le regolazioni necessarie.

Selezione del segnale di ingresso

Selezionare un segnale di ingresso.

- 1) **Premere il tasto <INPUT/ENTER> sul pannello di controllo o i tasti di selezione ingresso (<COMPUTER 1>, <COMPUTER 2>, <HDMI>, <VIDEO> o <MEMORY VIEWER/USB DISPLAY/NETWORK>) sul telecomando.**

- Viene proiettata l'immagine del segnale in ingresso nel terminale selezionato.

Attenzione

- Le immagini potrebbero non essere proiettate in modo corretto a seconda del dispositivo collegato e DVD, video, ecc. da riprodurre. Selezionare un formato di sistema adeguato per il segnale di ingresso nel menu [Display] → [Sistema] (➔ pagina 48).
- Controllare il rapporto di aspetto dello schermo e l'immagine, quindi selezionare il rapporto di aspetto ottimale nel menu [Display] → [Aspetto] (➔ pagina 47).

Regolazione dello stato dell'immagine

Quando si imposta il proiettore per la prima volta o lo si imposta in una posizione diversa, bisogna eseguire le operazioni seguenti.

- 1) **Regolare l'angolo di proiezione.**

- Installare il proiettore su una superficie piana e in parallelo allo schermo in modo che lo schermo proiettato sia rettangolare.
- Se lo schermo è inclinato verso il basso, allungare i piedini regolabili e regolare lo schermo di proiezione in modo che lo schermo proiettato sia rettangolare.
- Per dettagli, vedere "Regolazione dei piedini regolabili" (➔ pagina 26).

- 2) **Regolazione della messa a fuoco.**

- Girare l'anello di messa a fuoco per regolare la messa a fuoco dell'immagine proiettata.

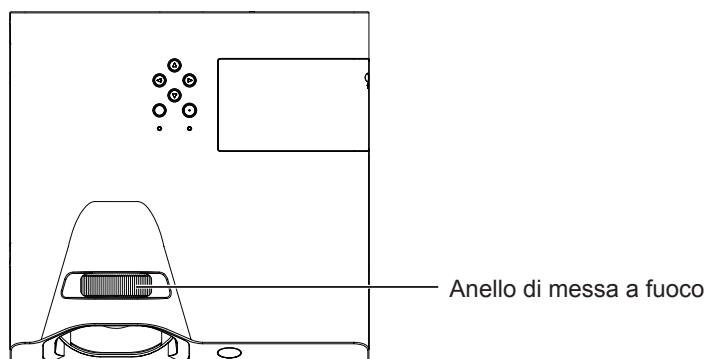

Nota

- Si consiglia di proiettare le immagini in modo continuo per almeno 30 minuti prima di regolare la messa a fuoco.
- Se si regola la messa a fuoco, può essere necessario regolare la dimensione dell'immagine modificando la distanza tra la schermata e la macchina.
- In caso di distorsione trapezoidale, fare riferimento al menu [Espandi] → [Trapezio] (➔ pagina 58).

Operazioni di base usando il telecomando

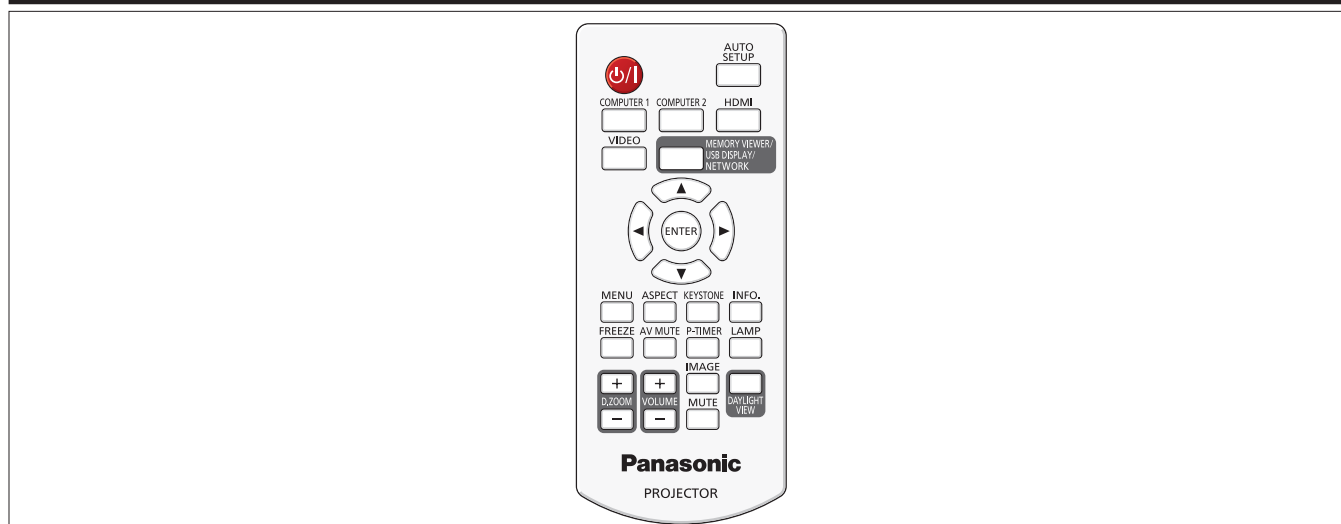

Uso della funzione Autoregolazione

Ricerca ingresso, Regolaz. PC auto (in caso di segnale immesso da un computer) e Keystone automatico funzionano contemporaneamente.

La funzione Regolaz. PC auto può essere utilizzata per regolare automaticamente risoluzione, fase di clock e posizione dell'immagine quando si immettono segnali RGB analogici costituiti da immagini bitmap, come i segnali del computer. Quando Regolaz. PC auto è in funzione, si consiglia di fornire immagini con bordi bianchi luminosi ai margini e caratteri in bianco e nero ad alto contrasto. Evitare di fornire immagini che includano mezzitoni o gradazioni, come fotografie e grafica del computer.



1) Premere il tasto <AUTO SETUP> sul telecomando.

Nota

- Per ulteriori dettagli, fare riferimento al menu [Espandi] → [Autoregolazione] (➡ pagina 56).
- Autoregolazione potrebbe non funzionare a seconda del modello del computer e del segnale di ingresso.
- Durante Autoregolazione, l'immagine potrebbe essere distorta per alcuni secondi, ma ciò non costituisce un malfunzionamento.
- Se si preme un tasto del telecomando durante Autoregolazione, la regolazione automatica verrà annullata.
- Se si usa la funzione Autoregolazione mentre si proiettano immagini in movimento, la regolazione potrebbe non essere realizzata correttamente anche per un segnale RGB che può usare la configurazione automatica.

Commutazione del segnale di ingresso

È possibile commutare i segnali di ingresso da proiettare.

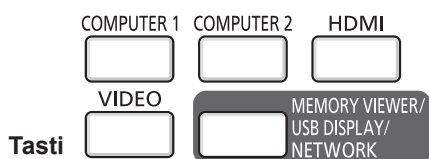

1) Premere il tasto <COMPUTER 1>, <COMPUTER 2>, <HDMI>, <VIDEO> o <MEMORY VIEWER/USB DISPLAY/NETWORK> sul telecomando.

- Premere il tasto <INPUT/ENTER> sul pannello di controllo per visualizzare la guida di ingresso, premere ▲▼ per selezionare la sorgente di ingresso, quindi premere il tasto <ENTER>.

<COMPUTER 1>	Premere questo pulsante per passare all'ingresso Computer 1/Component.
<COMPUTER 2>	Commuta sull'ingresso Computer 2.
<HDMI>	Commuta sull'ingresso HDMI.
<VIDEO>	Premere questo pulsante per passare all'ingresso Video/S-video.
<MEMORY VIEWER/USB DISPLAY/NETWORK>	Premere questo pulsante per passare all'ingresso Memory Viewer/USB Display/Rete.

Nota

- Per ulteriori dettagli sulla funzione Memory Viewer, fare riferimento a "Funzione Memory Viewer" (➡ pagina 72).
- Per ulteriori dettagli sulla funzione USB Display, fare riferimento a "Funzione USB Display" (➡ pagina 75).

Commutazione del rapporto di aspetto dell'immagine

È possibile commutare il rapporto di aspetto in base al segnale di ingresso.

Tasto 

1) Premere il tasto <ASPECT> sul telecomando.

Nota

- Per ulteriori dettagli, fare riferimento al menu [Display] → [Aspetto] (➔ pagina 47).

Uso delle funzioni Trapezio e Correzione curvatura

È possibile correggere la distorsione trapezoidale e la distorsione curva dell'immagine proiettata.

Tasto 

1) Premere il tasto <KEYSTONE> sul telecomando.

- Viene visualizzata la schermata di selezione della funzione Trapezio.
- È inoltre possibile premere il tasto <KEYSTONE> sul pannello di controllo.

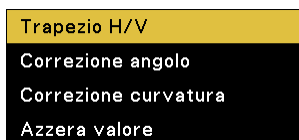

[Trapezio H/V]	Selezionare quando il trapezoide dell'immagine proiettata è distorto.
[Correzione angolo]	Selezionare quando i quattro angoli dell'immagine proiettata sono distorti.
[Correzione curvatura]	Selezionare quando la linearità non è uniforme o l'immagine proiettata è distorta e curva.
[Azzerà valore]	Ripristina le impostazioni predefinite dei valori corretti.

2) Premere ▲▼ per selezionare [Trapezio H/V], [Correzione angolo], [Correzione curvatura] o [Azzerà valore].

3) Premere il tasto <ENTER>.

- Viene visualizzata la schermata di regolazione individuale della funzione selezionata.

4) Premere ▲▼◀▶ per regolare.

Nota

- Per ulteriori dettagli, fare riferimento al menu [Espandi] → [Trapezio] (➔ pagina 58).
- Premendo il tasto <KEYSTONE> sul pannello di controllo o sul telecomando quando viene visualizzata la schermata di regolazione individuale [Trapezio H/V], [Correzione angolo] o [Correzione curvatura], la schermata cambia come segue.
 - [Trapezio H/V] ⇔ [Correzione angolo] (Inferiore sinistro) ⇔ [Correzione angolo] (Inferiore destro) ⇔ [Correzione angolo] (Basso a destro) ⇔ [Correzione angolo] (Basso a sinistro) ⇔ [Guadagno X/Y correzione curvatura] ⇔ [Offset X correzione curvatura] ⇔ [Offset Y correzione curvatura] ⇔ [Trapezio H/V] ⇔...

Uso della funzione Informazioni

Questa funzione consente di visualizzare lo stato del proiettore.

Tasto 

1) Premere il tasto <INFO.> sul telecomando.

- Viene visualizzata la schermata [Informazioni].
- Quando si richiama la schermata [Informazioni] usando il tasto <INFO.> sul telecomando, non è possibile usare il menu su schermo.

2) Premere di nuovo il tasto <INFO.>.

- Scompare la schermata [Informazioni].

Nota

- Per ulteriori dettagli, fare riferimento al menu [Informazioni] (➔ pagina 70).

Uso della funzione Freeze

È possibile bloccare l'immagine proiettata e arrestare temporaneamente l'audio, a prescindere dalla condizione di riproduzione del dispositivo esterno collegato.

FREEZE

Tasto 

1) Premere il tasto <FREEZE> sul telecomando.

- Il video viene messo in pausa e l'audio disattivato. L'icona  viene visualizzato sullo schermo durante Freeze.

2) Premere di nuovo il tasto <FREEZE>.

- La riproduzione del video riprende e l'audio viene riattivato.

Nota

- In assenza di segnale di ingresso, il funzionamento del tasto non è valido e viene visualizzata l'icona .

Uso della funzione AV Mute

Se il proiettore non viene utilizzato per un determinato periodo di tempo, ad esempio durante la pausa di una riunione, è possibile disattivare temporaneamente audio e video.

AV MUTE

Tasto 

1) Premere il tasto <AV MUTE> sul telecomando.

- L'audio e il video si spengono.

2) Premere di nuovo il tasto <AV MUTE>.

- L'audio e il video si accendono.

Uso della funzione Timer presentazione

È possibile utilizzare la funzione Timer presentazione.

Si possono eseguire presentazioni, ecc., mentre si controlla il tempo trascorso.

P-TIMER

Tasto 

1) Premere il tasto <P-TIMER> sul telecomando.

- Il conteggio si avvia.
- Il tempo trascorso viene visualizzato nella parte inferiore destra dell'immagine proiettata.

2) Premere di nuovo il tasto <P-TIMER>.

- Il conteggio si arresta.

3) Premere di nuovo il tasto <P-TIMER>.

- Timer presentazione termina.

Accensione della lampada

Questa funzione consente di accendere la lampada.

LAMP

Tasto 

1) Premere il tasto <LAMP> sul telecomando.

- Ogni volta che si preme il tasto passa tra [ (Normal)] → [ (Economia 1)] → [ (Economia 2)].

Nota

- Per i dettagli, fare riferimento al menu [Impostazione] → [Controllo lampada] (➔ pagina 53).

Uso della funzione Zoom digitale

(Solo per ingresso di segnali del computer (RGB) per immagini e HDMI per immagini)

È possibile ingrandire l'area centrale. È possibile inoltre modificare la posizione dell'area da ingrandire.



Tasti

1) Premere il tasto <D.ZOOM +> o <D.ZOOM -> sul telecomando.

- Comparirà la schermata di regolazione singola [Zoom d.].
- Premere ▲▼◀▶ sul telecomando per spostare la posizione di visualizzazione durante l'ingrandimento.

[Zoom d.] schermata di regolazione singola	Operazione	Regolazione	Gamma di regolazione
	Premere il tasto <D.ZOOM +>.	Aumenta l'ingrandimento.	0 ~ 33
	Premere il tasto <D.ZOOM ->.	Riduce l'ingrandimento.	
Mentre viene visualizzata la schermata e l'immagine ingrandita.	Premere il tasto ▲▼.	Sposta l'area in alto o in basso.	-
	Premere il tasto ◀▶.	Sposta l'area a sinistra o a destra.	

Nota

- Quando i segnali in ingresso cambiano durante [Zoom d.], il valore regolato dello zoom digitale saranno annullati.
- In assenza di segnale di ingresso, il funzionamento del tasto non è valido e viene visualizzata l'icona .
- Inoltre, è possibile premere i tasti ▲▼◀▶ sul telecomando per spostare la posizione di visualizzazione durante l'ingrandimento.

Controllo del volume dell'altoparlante

È possibile regolare il volume dell'uscita audio dal diffusore integrato e il terminale <VARIABLE AUDIO OUT>.



Tasti

1) Premere il tasto <VOLUME +> o <VOLUME -> sul telecomando.

<VOLUME +>	Aumenta il volume.
<VOLUME ->	Diminuisce il volume.

Commutazione della modalità dell'immagine

Questa funzione consente di commutare la modalità dell'immagine.



Tasto

1) Premere il tasto <IMAGE> sul telecomando.

- Ogni volta che si preme il tasto passa tra [Dinamica] → [Standard] → [Cinema] → [Schermo verde] → [Colorboard] → [Immagine utente] → [Dinamica] →....

Nota

- Per i dettagli, fare riferimento al menu [Regolaz. Colore] → [Modalità immagine] (➔ pagina 49).

Uso della funzione Muto

L'audio proveniente dal diffusore integrato o dal terminale <VARIABLE AUDIO OUT> sarà temporaneamente silenziato.



Tasto

1) Premere il tasto <MUTE> sul telecomando.

- L'audio viene disattivato.

2) Premere di nuovo il tasto <MUTE>.

- L'audio viene attivato.

Uso della funzione Daylight View Lite

La funzione Daylight View Lite migliora la chiarezza dell'immagine anche se la si proietta sotto una luce luminosa.



Tasto

1) Premere il tasto <DAYLIGHT VIEW> sul telecomando.

- La funzione Daylight View Lite passerà tra abilitato e disabilitato a ogni pressione del tasto.

Nota

- Per i dettagli, fare riferimento al menu [Regolaz. Colore] → [Daylight View] (➔ pagina 51).

Impostazione del numero identificativo del telecomando

Quando si utilizza un sistema in cui sono presenti più proiettori, è possibile utilizzare un solo telecomando per azionare sia tutti i proiettori contemporaneamente che ciascun proiettore indipendentemente dagli altri, assegnando a ciascun proiettore un numero ID univoco.

Dopo aver impostato il numero ID sul proiettore, impostare lo stesso numero ID sul telecomando.

Vi sono 7 diversi codici ID (Tutti, Code 1~Code 6); il numero ID iniziale è [Tutti].



Tasti

1) I numeri ID del proiettore vengono impostati premendo il tasto <IMAGE> da una volta a sei volte, mentre si tiene premuto il tasto <MENU>.

- Il numero di pressioni del tasto <IMAGE> corrisponde al numero di codice ID desiderato. Il numero di pressioni del tasto <IMAGE> è il seguente:
Code 1 = Una volta, Code 2 = 2 volte, Code 3 = 3 volte, Code 4 = 4 volte, Code 5 = 5 volte, Code 6 = 6 volte.
- Il codice ID viene cambiato al rilascio del tasto <MENU>.

Attenzione

- Il numero ID impostato sul telecomando viene memorizzato, finché non viene nuovamente impostato. Tuttavia, viene cancellato se il telecomando resta con le batterie scariche. Quando si sostituiscono le batterie, impostare nuovamente lo stesso numero ID.

Nota

- Impostare il numero ID del proiettore dal menu [Espandi] → [Telecomando]. (➔ pagina 66)
- Il codice ID viene ripristinato su [Tutti] (Predefinito) premendo contemporaneamente il tasto <MENU> e il tasto <IMAGE> per 5 secondi o più.
- Se si preme il tasto <IMAGE> per 7 volte o oltre, l'operazione non è valida e non è possibile modificare il codice ID.

Capitolo 4 Impostazioni

Questo capitolo descrive le impostazioni e regolazioni che è possibile realizzare usando il menu su schermo.

Navigazione nei menu

Il menu sullo schermo (Menu) è usato per effettuare varie impostazioni e regolazioni del proiettore.

Navigazione tra i menu

Procedura operativa

Tasto 

1) Premere il tasto <MENU> sul telecomando o sul pannello di controllo.

- Viene visualizzata la schermata del menu principale.



2) Premere ▲▼ per selezionare una voce dal menu principale.

- L'opzione selezionata viene evidenziata in arancione.



3) Premere il tasto <ENTER>.

- Il menu secondario viene visualizzato ed è possibile selezionare le relative voci. (non vi è alcun menu inferiore sotto il sottomenu) (non vi è alcun menu inferiore sotto il sottomenu)



- Realizzare la fase 4).

- Se vi è un menu inferiore sotto il sottomenu, comparirà  (fatta eccezione per [Sistema] nel menu [Display])
- Realizzare la fase 7).

4) Premere ▲▼ per selezionare una voce del sottomenu, premere il tasto <ENTER>.

- Se il sottomenu selezionato può essere impostato o regolato, comparirà .



5) Premere ▲▼ per commutare o regolare le impostazioni.

- Le voci di menu cambiano nell'ordine seguente ogni volta che si preme ▲▼.

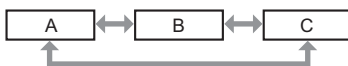

6) Premere il tasto <ENTER> o il tasto <MENU>.

- Le impostazioni modificate o il valore regolato saranno confermati.

7) Premere ▲▼ per selezionare una voce del sottomenu, premere il tasto <ENTER>.

- Passa allo strato successivo della schermata menu.

8) Premere il tasto <ENTER>.

- Se la voce selezionata può essere impostata o regolata, comparirà ⇅.



9) Premere as per commutare o regolare le impostazioni.

- Alcune voci si commuteranno nell'ordine come segue a ogni pressione di ▲▼.

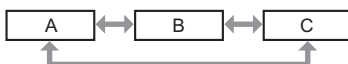

- La voce selezionata sarà visualizzata con un segno di spunta.

10) Premere il tasto <ENTER> o il tasto <MENU>.

- Le impostazioni modificate o il valore regolato saranno confermati.

Nota

- Se si preme il tasto <MENU> durante la visualizzazione dello schermo menu si torna al menu precedente o si esce dalla schermata menu.
- Alcune voci possono non essere regolabili o essere utilizzate solo per determinati formati di segnale di ingresso. Le voci di menu che non possono essere regolate o utilizzate sono visualizzate in grigio e non possono essere selezionate.
- Alcune voci possono essere configurate anche se non sono presenti segnali di ingresso.
- Per le voci del menu, fare riferimento a "Menu principale" (➔ pagina 42) e "Menu secondario" (➔ pagina 43).

Menu principale

Il menu principale contiene le seguenti voci.

Quando viene selezionata una voce del menu principale, la schermata cambia ad una di selezione del menu secondario.

Voce del menu principale		Pagina
	[Display]	46
	[Regolaz. Colore]	49
	[Impostazione]	52
	[Espandi]	56
	[Memory Viewer]	68
	[Informazioni]	70

Menu secondario

Viene visualizzata la schermata del menu secondario relativa al menu principale selezionato ed è possibile impostare e regolare le varie voci del menu secondario.

[Display]

Voce del menu secondario	Impostazione predefinita	Pagina
[Regolaz. PC auto]*1	-	46
[Sincron. fine]*1	-	46
[Posizione H]*1	-	46
[Posizione V]*1	-	47
[Dimensione H.]*1	-	47
[Aspetto]	[Normal]	47
[Progetto modo]	[Frontale]	48
[Posizione menu]	[Inferiore sinistro]	48
[Sfondo display]	[Blu]	48
[Sistema]	-	48

*1 Solo per segnali computer.

[Regolaz. Colore]

Voce del menu secondario	Impostazione predefinita	Pagina
[Modalità immagine]	[Standard]	49
[Contrasto]	[32]	49
[Luminosità]	[32]	49
[Colore]*1	[32]	50
[Tinta]*1	[32]	50
[Temp. colore]*2	[Med]	50
[Rosso]	[32]	50
[Verde]	[32]	50
[Blu]	[32]	50
[Nitidezza]	[8]	51
[Daylight View]	[Off]	51



*1 Solo per segnali video, S-video e Component

*2 Solo per segnali computer e segnali HDMI

Nota

- Le impostazioni predefinite di fabbrica possono variare a seconda della modalità dell'immagine.

[Impostazione]

Voce del menu secondario	Impostazione predefinita	Pagina
[Accensione rapida]	[Off]	52
[Modalità stand by]	[Economia]	52
[Controllo ventola]	[Off]	52
[Controllo lampada]	[ (Normal)]	53
[Raffreddamento rapido]	[Normal]	53
[Closed caption]	[Off]	53
[Blocco comandi]	[ (Off)]	54
[Iris]	[On]	54
[Suono]	-	54
[Regolazione HDMI]	-	55

[Espandi] 

Voce del menu secondario	Impostazione predefinita	Pagina
[Lingua]	[English]	56
[Autoregolazione]	-	56
[Trapezio]	[Memorizza]	58
[Logo]	-	60
[Sicurezza]	-	62
[Risparmio energetico]	[Spegni]	64
[Timer filtro]	-	64
[Schermo test]	[Off]	65
[Rete]	-	65
[Telecomando]	[Tutti]	66
[Impostazioni di fabbrica]	-	67

[Memory Viewer] 

Voce del menu secondario	Impostazione predefinita	Pagina
[Imposta diapositiva]	-	68
[Effetto di animazione]	[Scorri a destra]	68
[Ordinamento]	[Nome ordine]	68
[Ruota]	[Non ruotare]	68
[Ottimale]	[Off]	69
[Ripeti]	[Off]	69
[Applica]	-	69

[Informazioni] 

Dettagli (➔ pagina 70)

Nota

- Alcune voci possono non essere regolabili o essere utilizzate solo per determinati formati di segnale di ingresso. Le voci di menu che non possono essere regolate o utilizzate sono visualizzate in grigio e non possono essere selezionate.
- Le voci del menu secondario e le impostazioni predefinite variano a seconda del terminale di ingresso selezionato.

Menu Ingresso

Per selezionare la sorgente di ingresso direttamente premendo i tasti di selezione ingresso sul telecomando o per selezionare la sorgente di ingresso nella schermata Ingresso premendo il tasto <INPUT/ENTER> sul pannello di controllo.

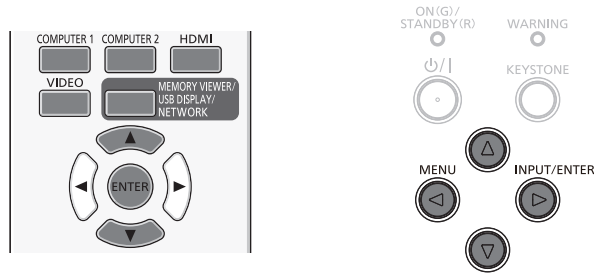

Commutazione della sorgente di ingresso

Quando si usa il telecomando

- 1) Premere i tasti di selezione ingresso (<COMPUTER 1>, <COMPUTER 2>, <HDMI>, <VIDEO>, <MEMORY VIEWER/USB DISPLAY/NETWORK>).

- Sarà proiettato il segnale di ingresso selezionato.

<COMPUTER 1>	Premere questo pulsante per passare all'ingresso Computer 1/Component.
<COMPUTER 2>	Commuta sull'ingresso Computer 2.
<HDMI>	Commuta sull'ingresso HDMI.
<VIDEO>	Premere questo pulsante per passare all'ingresso Video/S-video.
<MEMORY VIEWER/USB DISPLAY/NETWORK>	Premere questo pulsante per passare all'ingresso Memory Viewer/USB Display/Rete.

Quando si usa il pannello di controllo

- 1) Premere il tasto <INPUT/ENTER>.

- Viene visualizzata la schermata Ingresso.

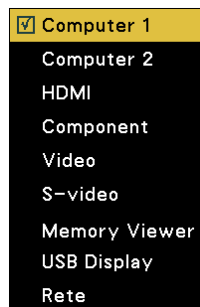

- 2) Premere ▲▼ per selezionare una voce, quindi premere il tasto <ENTER>.

- Sarà proiettato il segnale di ingresso selezionato.

Nota

- Il software di trasferimento del fermo immagine "Presenter Light" (➔ pagina 80) o "VueMagic" (➔ pagina 81) è necessario durante la proiezione dell'ingresso [Rete].

Menu [Display]

Nella schermata del menu, selezionare [Display] dal menu principale e una voce del menu secondario. Per il funzionamento della schermata menu, fare riferimento a "Navigazione tra i menu" (➔ pagina 41).

- Dopo aver selezionato la voce, premere ▲▼ per impostare.

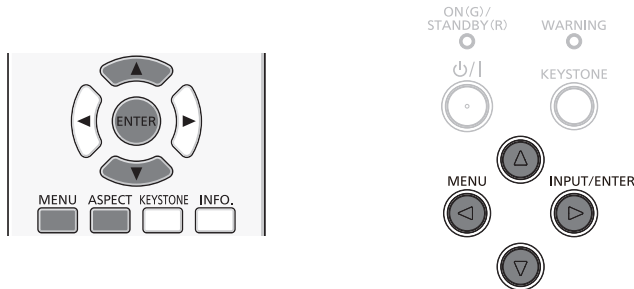

[Regolaz. PC auto]

(Solo per ingresso segnali computer)

In caso di ingresso dei segnali computer (RGB), l'immagine potrebbe spostarsi in alto, in basso, a sinistra o a destra presentando sfarfallio. Premere il tasto <AUTO SETUP> per regolare automaticamente [Sincron. fine], [Posizione H], [Posizione V] e [Dimensione H.] nello stato ottimale. Impostare l'immagine per ottenere uno stato ottimale corrispondente all'ambiente audiovisivo in cui viene utilizzato il proiettore.

1) Premere ▲▼ per selezionare [Regolaz. PC auto].

2) Premere il tasto <ENTER>.

- Viene visualizzata la schermata [Attendere] e viene eseguita la funzione Regolaz. PC auto.

Nota

- Il proiettore esegue automaticamente la Regolaz. PC auto in occasione del primo segnale in ingresso del computer al proiettore.
- Autoregolazione potrebbe non funzionare a seconda del modello del computer e del segnale di ingresso.
- Non è possibile utilizzare [Regolaz. PC auto] quando si seleziona [480i], [576i], [480p], [576p], [720p], [1080i] o [1080p] nel menu [Display] → [Sistema] o quando il segnale proviene dal terminale <HDMI IN>.

[Sincron. fine]

(Solo per ingresso segnali computer)

È possibile regolare per ottenere un'immagine ottimale in caso di immagini con sfarfallio o bordi indefiniti.

1) Premere ▲▼ per selezionare [Sincron. fine].

2) Premere il tasto <ENTER>.

3) Premere ▲▼ per regolare il livello.

- I valori di regolazione sono da 0 a +31. Regolare in modo che la quantità di interferenza sia minima.

Nota

- Determinati segnali potrebbero non essere regolabili.
- Potrebbe non essere possibile ottenere il valore ottimale se l'uscita da computer di ingresso è instabile.
- Proiettando un segnale con frequenza di clock con 162 MHz o superiore, il rumore potrebbe non scomparire anche se si regola [Sincron. fine].
- [Sincron. fine] non può essere regolato in caso di segnale di ingresso digitale.

[Posizione H]

(Solo per ingresso segnali computer)

Spostare la posizione dell'immagine in orizzontale se la posizione dell'immagine proiettata sullo schermo è spostata anche quando la posizione relativa del proiettore e lo schermo sono installati correttamente.

1) Premere ▲▼ per selezionare [Posizione H].

2) Premere il tasto <ENTER>.

3) Premere ▲▼ per regolare la posizione dell'immagine in orizzontale.

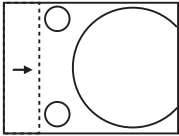
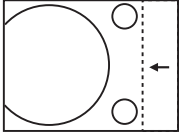
Orientamento	Operazione	Regolazione	
Regolazione orizzontale (sinistra e destra).	Premere il tasto ▲.	La posizione dell'immagine si sposta a destra.	
	Premere il tasto ▼.	La posizione dell'immagine si sposta a sinistra.	

Nota

- [Posizione H] non è disponibile quando si espande l'immagine nella funzione di zoom digitale.

[Posizione V]

(Solo per ingresso segnali computer)

Spostare la posizione dell'immagine in verticale se la posizione dell'immagine proiettata sullo schermo è spostata anche quando la posizione relativa del proiettore e lo schermo sono installati correttamente.

- 1) Premere ▲▼ per selezionare [Posizione V].
- 2) Premere il tasto <ENTER>.
- 3) Premere ▲▼ per regolare la posizione dell'immagine in verticale.

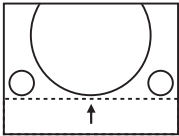
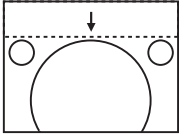
Orientamento	Operazione	Regolazione	
Regolazione verticale (superiore ed inferiore).	Premere il tasto ▲.	La posizione dell'immagine si sposta verso l'alto.	
	Premere il tasto ▼.	La posizione dell'immagine si sposta verso il basso.	

Nota

- [Posizione V] non è disponibile quando si espande l'immagine nella funzione di zoom digitale.

[Dimensione H.]

(Solo per ingresso segnali computer)

Usare questa funzione per regolare e ridurre al minimo l'effetto dell'interferenza provocata dalla proiezione di pattern composti da strisce verticali.

La proiezione del seguente pattern a strisce verticali potrebbe provocare pattern ciclici (rumore). Regolare in modo che la quantità di interferenza sia minima.

- 1) Premere ▲▼ per selezionare [Dimensione H.].
- 2) Premere il tasto <ENTER>.
- 3) Premere ▲▼ per regolare il livello.
 - I valori di regolazione sono da -15 a +15.

Attenzione

- Impostarlo prima di regolare [Sincron. fine].

[Aspetto]

Le immagini riempiono lo schermo nella sua grandezza pur conservando il rapporto di aspetto del segnale di ingresso.

- 1) Premere ▲▼ per selezionare [Aspetto].
- 2) Premere il tasto <ENTER>.
- 3) Premere ▲▼ per commutare la voce.
 - Le voci cambiano ogni volta che si preme il tasto.

[Normal]	Proietta l'immagine alle dimensioni massime pur conservando il rapporto di aspetto del segnale di ingresso.
[Wide]	Proietta l'immagine con rapporto di aspetto 16:9.

Nota

- Quando si seleziona l'ingresso Memory Viewer, USB Display o Rete, non è possibile selezionare [Aspetto].

[Progetto modo]

Impostare il metodo di proiezione in base allo stato di installazione del proiettore.
Cambiare metodo di proiezione se il display è capovolto o invertito.

- 1) Premere ▲▼ per selezionare [Progetto modo].
- 2) Premere il tasto <ENTER>.
- 3) Premere ▲▼ per commutare la voce.
 - Le voci cambiano ogni volta che si preme il tasto.

[Frontale]	Quando si installa il proiettore su un banco, ecc. di fronte allo schermo.
[Retro]	Quando si installa il proiettore su un banco, ecc. dietro lo schermo (con schermo traslucido).
[Soffitto/Frontale]	Quando si installa il proiettore di fronte allo schermo utilizzando il supporto di montaggio a soffitto per proiettori (opzionale).
[Soffitto/Retro]	Quando si installa il proiettore dietro lo schermo (con schermo traslucido) utilizzando il supporto di montaggio a soffitto per proiettori (opzionale).

[Posizione menu]

Impostare la posizione della schermata menu (OSD).

- 1) Premere ▲▼ per selezionare [Posizione menu].
- 2) Premere il tasto <ENTER>.
- 3) Premere ▲▼ per cambiare la posizione del menu.
 - Le voci cambiano ogni volta che si preme il tasto.
[Inferiore sinistro] → [Inferiore destro] → [Centro] → [Basso a sinistra] → [Basso a destro] → [Inferiore sinistro] →...

[Sfondo display]

Selezionare la schermata di sfondo quando non viene rilevato alcun segnale in ingresso.

- 1) Premere ▲▼ per selezionare [Sfondo display].
- 2) Premere il tasto <ENTER>.
- 3) Premere ▲▼ per commutare la voce.
 - Le voci cambiano ogni volta che si preme il tasto.

[Blu]	Visualizza l'intera area di proiezione in blu.
[Nero]	Visualizza l'intera area di proiezione in nero.

[Sistema]

Impostarlo in modo che corrisponda alla risoluzione dei segnali di ingresso del computer. Impostare il sistema di colore dei segnali Video/S-video.

- 1) Premere ▲▼ per selezionare [Sistema].
- 2) Premere il tasto <ENTER>.
 - Viene visualizzata la schermata [Sistema].
- 3) Premere ▲▼ per selezionare il sistema desiderato.
 - Le voci cambiano ogni volta che si preme il tasto.

Sorgente di ingresso	Modo	Descrizione
Per segnale RGB	[1024 x 768, 60Hz], ecc.	Visualizza il nome del segnale corrispondente.
	[Auto]	Se non vi è alcun segnale di ingresso compatibile con il segnale proveniente da un computer collegato sul proiettore, Regolaz. PC auto funzione e sul sistema viene visualizzato [Auto]. Se le immagini non vengono proiettate correttamente, regolare manualmente le impostazioni per adattarle al proprio computer.
Per segnale Video/S-video	[Auto]	Il proiettore seleziona automaticamente il sistema di colore del segnale di ingresso. Imposta manualmente [PAL-M].
	[PAL] / [SECAM] / [NTSC] / [NTSC443] / [PAL-M] / [PAL-N] / [PAL60]	Imposta manualmente il sistema di colore quando l'immagine non viene visualizzata correttamente in [Auto].

- 4) Premere il tasto <ENTER>.

Menu [Regolaz. Colore]

Nella schermata del menu, selezionare [Regolaz. Colore] dal menu principale e una voce del menu secondario. Per il funzionamento della schermata menu, fare riferimento a "Navigazione tra i menu" (➔ pagina 41).

- Dopo aver selezionato la voce, premere ▲▼ per impostare.

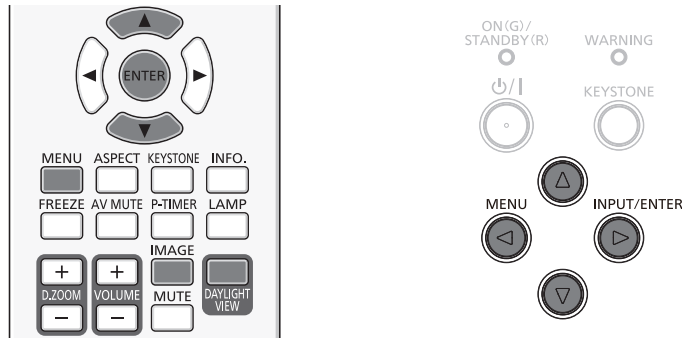

[Modalità immagine]

È possibile commutare al modo immagine desiderato idoneo alla sorgente dell'immagine e all'ambiente in cui si usa il proiettore.

- 1) Premere ▲▼ per selezionare [Modalità immagine].
- 2) Premere il tasto <ENTER>.
- 3) Premere ▲▼ per commutare la voce.

- Le voci cambiano ogni volta che si preme il tasto.

[Dinamica]	La luce emessa è aumentata al massimo per l'uso in aree luminose.
[Standard]	L'immagine diventa idonea per le immagini in movimento in generale.
[Cinema]	L'immagine diventa idonea per sorgenti di filmati.
[Schermo verde]	L'immagine diventa idonea alla proiezione su una lavagna nera (lavagna verde), come una classe.
[Colorboard]	L'immagine diventa idonea alla proiezione su una lavagna colorata. Per selezionare [Colorboard], premere il tasto <ENTER> per visualizzare la schermata [Colorboard]. Per selezionare [Rosso], [Blu], [Verde] o [Giallo], premere il tasto <ENTER>.
[Immagine utente]	La qualità dell'immagine viene visualizzata dopo la regolazione manuale di [Regolaz. Colore].

- 4) Premere il tasto <ENTER>.

[Contrasto]

È possibile regolare il contrasto dei colori.

- 1) Premere ▲▼ per selezionare [Contrasto].
- 2) Premere il tasto <ENTER>.
- 3) Premere ▲▼ per regolare il livello.

Operazione	Regolazione	Gamma di regolazione
Premere il tasto ▲.	Illumina lo schermo e rende il colore più profondo.	0 ~ +63
Premere il tasto ▼.	Scurisce lo schermo e rende il colore più luminoso.	

Attenzione

- Regolare prima [Luminosità] quando occorre regolare [Luminosità] e [Contrasto].

[Luminosità]

È possibile regolare la parte scura (nera) dell'immagine proiettata.

- 1) Premere ▲▼ per selezionare [Luminosità].
- 2) Premere il tasto <ENTER>.
- 3) Premere ▲▼ per regolare il livello.

Operazione	Regolazione	Gamma di regolazione
Premere il tasto ▲.	Aumenta la luminosità delle parti scure (nere) dello schermo.	0 ~ +63
Premere il tasto ▼.	Riduce la luminosità delle parti scure (nere) dello schermo.	

[Colore]

(Solo per segnali Video, segnali S-video e segnali Component)
È possibile regolare la saturazione del colore dell'immagine proiettata.

- 1) Premere ▲▼ per selezionare [Colore].
- 2) Premere il tasto <ENTER>.
- 3) Premere ▲▼ per regolare il livello.

Operazione	Regolazione	Gamma di regolazione
Premere il tasto ▲.	Rende più profondi i colori.	0 ~ +63
Premere il tasto ▼.	Indebolisce i colori.	

[Tinta]

(Solo per segnali Component e segnali NTSC/NTSC443/PAL60 con segnali di ingresso Video o S-video)
È possibile regolare i toni carne dell'immagine proiettata.

- 1) Premere ▲▼ per selezionare [Tinta].
- 2) Premere il tasto <ENTER>.
- 3) Premere ▲▼ per regolare il livello.

Operazione	Regolazione	Gamma di regolazione
Premere il tasto ▲.	Regola i toni carne verso il colore verdognolo.	0 ~ +63
Premere il tasto ▼.	Regola i toni carne verso il colore rossastro.	

[Temp. colore]

(Solo per segnali computer e segnali HDMI)
È possibile commutare la temperatura del colore se le aree bianche dell'immagine proiettata sono bluastre o rossastre.

- 1) Premere ▲▼ per selezionare [Temp. colore].
- 2) Premere il tasto <ENTER>.
- 3) Premere ▲▼ per commutare la voce.
 - Le voci cambiano ogni volta che si preme il tasto.

[Alta]	Diventa un'immagine bluastro su [Alta]. Diventa un'immagine rossastra su [Bass]. Seleziona il colore naturale idoneo.
[Med]	
[Bass]	

[Rosso] / [Verde] / [Blu]

È possibile regolare il bilanciamento del bianco.

- 1) Premere ▲▼ per selezionare [Rosso]/[Verde]/[Blu].
- 2) Premere il tasto <ENTER>.
- 3) Premere ▲▼ per regolare il livello.

Menu	Operazione	Regolazione	Gamma di regolazione
[Rosso]	Premere il tasto ▲.	Appesantisce la tonalità del rosso.	0 ~ +63
	Premere il tasto ▼.	Alleggerisce la tonalità del rosso.	
[Verde]	Premere il tasto ▲.	Appesantisce la tonalità del verde.	0 ~ +63
	Premere il tasto ▼.	Alleggerisce la tonalità del verde.	

Menu	Operazione	Regolazione	Gamma di regolazione
[Blu]	Premere il tasto ▲.	Appesantisce la tonalità del blu.	0 ~ +63
	Premere il tasto ▼.	Alleggerisce la tonalità del blu.	

[Nitidezza]

È possibile regolare la nitidezza dei colori.

- 1) Premere ▲▼ per selezionare [Nitidezza].
- 2) Premere il tasto <ENTER>.
- 3) Premere ▲▼ per regolare il livello.

Operazione	Regolazione	Gamma di regolazione
Premere il tasto ▲.	I contorni diventano più definiti.	0 ~ +15
Premere il tasto ▼.	I contorni diventano più morbidi.	

[Daylight View]

La funzione Daylight View Lite migliora la chiarezza dell'immagine anche se la si proietta sotto una luce luminosa.

- 1) Premere ▲▼ per selezionare [Daylight View].
- 2) Premere il tasto <ENTER>.
- 3) Premere ▲▼ per commutare la voce.
 - Le voci cambiano ogni volta che si preme il tasto.
 - È inoltre possibile premere il tasto <DAYLIGHT VIEW> sul telecomando. (➔ pagina 39)

[On]	Abilita Daylight View Lite.
[Off]	Disabilita Daylight View Lite.

Menu [Impostazione]

Nella schermata del menu, selezionare [Impostazione] dal menu principale e una voce del menu secondario. Per il funzionamento della schermata menu, fare riferimento a "Navigazione tra i menu" (➔ pagina 41).

- Dopo aver selezionato la voce, premere ▲▼ per impostare.

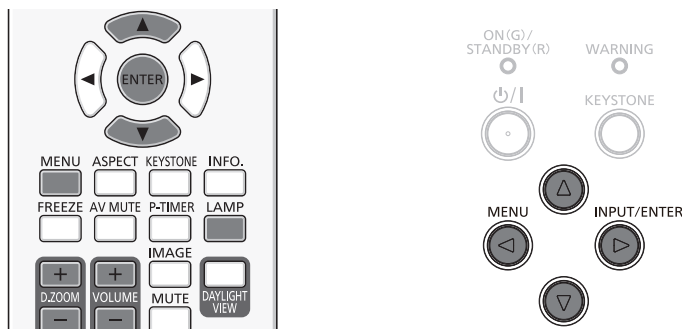

[Accensione rapida]

Impostare il metodo per l'avvio quando il cavo di alimentazione è inserito nella presa CA.

- 1) Premere ▲▼ per selezionare [Accensione rapida].
- 2) Premere il tasto <ENTER>.
- 3) Premere ▲▼ per commutare la voce.

- Le voci cambiano ogni volta che si preme il tasto.

[Off]	Avvia in Modalità stand by.
[On]	Avvia immediatamente la proiezione.

Nota

- Quando non si spegne il proiettore nella procedura di "Spegnimento del proiettore" (➔ pagina 33), l'opzione Accensione rapida non funziona correttamente.

[Modalità stand by]

Impostare il risparmio energetico durante lo standby. Modificare l'impostazione in base all'utilizzo della funzione di rete.

- 1) Premere ▲▼ per selezionare [Modalità stand by].
- 2) Premere il tasto <ENTER>.
- 3) Premere ▲▼ per commutare la voce.

- Le voci cambiano ogni volta che si preme il tasto.

[Economia]	Limita alcune funzionalità in Modalità stand by per ridurre il consumo di energia.
[Normal]	Non limita la funzione di rete e la funzione di comunicazione seriale perfino in Modalità stand by.

Nota

- Se [Modalità stand by] è impostato su [Economia], non è possibile utilizzare le funzioni di rete e alcuni comandi RS-232C.

[Controllo ventola]

Cambiare l'impostazione in base all'altitudine a cui si usa il proiettore.

- 1) Premere ▲▼ per selezionare [Controllo ventola].
- 2) Premere il tasto <ENTER>.
- 3) Premere ▲▼ per commutare la voce.

- Le voci cambiano ogni volta che si preme il tasto.

[Off]	Quando si usa il proiettore a un'altitudine superiore a 1 400 m (4 593').
[On 1]	Quando si usa il proiettore a un'altitudine superiore a 1 400 m (4 593') e inferiore a 2 700 m (8 858').
[On 2]	Quando si usa il proiettore a un'altitudine superiore a 2 700 m (8 858') e inferiore a 3 000 m (9 843').





Nota

- È impostato su [Off] quando si utilizza il proiettore a un'altitudine inferiore a 1 400 m (4 593'). È impostato su [On 1] quando si utilizza il proiettore a un'altitudine superiore a 1 400 m (4 593') e inferiore a 2 700 m (8 858'). È impostato su [On 2] quando si utilizza il proiettore a un'altitudine superiore a 2 700 m (8 858') e inferiore a 3 000 m (9 843'). La mancata osservanza di questa indicazione potrebbe ridurre la durata delle parti interne e causare malfunzionamenti.
- Non impostare il proiettore a un'altitudine di 3 000 m (9 843') o superiore, altrimenti si potrebbe accorciare la durata delle parti interne e causare malfunzionamenti.
- Quando si imposta su [On 1] o [On 2], il rumore della ventola aumenta, così come la velocità della velocità.





[Controllo lampada]

Commutare la luminosità della lampada in base all'ambiente o allo scopo di funzionamento del proiettore.

- 1) **Premere ▲▼ per selezionare [Controllo lampada].**
- 2) **Premere il tasto <ENTER>.**
- 3) **Premere ▲▼ per commutare la voce.**
 - Le voci cambiano ogni volta che si preme il tasto.
 - È inoltre possibile premere il tasto <LAMP> sul telecomando. (➔ pagina 37)

[ (Normal)]	Selezionare quando occorre molta luminosità.
[ (Economia 1)]	Selezionare quando non occorre molta luminosità.
[ (Economia 2)]	Selezionare quando occorre una luminosità inferiore a [ (Economia 1)].

Nota

- Impostarlo su [ (Economia 2)] piuttosto che su [ (Economia 1)], impostarlo su [ (Economia 1)] piuttosto che [ (Normal)], quando si desidera ridurre il consumo energetico, ampliare la durata della lampada e ridurre il rumore di funzionamento.

[Raffreddamento rapido]

Commutare la velocità della ventola di raffreddamento quando si spegne l'alimentazione e si riduce il tempo di raffreddamento della ventola.

- 1) **Premere ▲▼ per selezionare [Raffreddamento rapido].**
- 2) **Premere il tasto <ENTER>.**
- 3) **Premere ▲▼ per commutare la voce.**
 - Le voci cambiano ogni volta che si preme il tasto.

[Normal]	Usare questa impostazione normalmente.
[60 Sec]	Usare questa impostazione quando occorre un breve periodo di raffreddamento.
[0 Sec]	Dopo lo spegnimento, le ventole di raffreddamento si arrestano immediatamente.

Nota

- Quando si imposta su [0 Sec], non è possibile riavviare il proiettore subito dopo lo spegnimento. La lampada resta ad alta temperatura e deve raffreddarsi, pertanto a volte impiega più tempo del solito a riaccendersi.
- Quando è impostata su [60 Sec], la velocità della ventola di raffreddamento è più rapida e il rumore del motore è più alto rispetto all'impostazione [Normal] dopo lo spegnimento.

[Closed caption]

(Solo per ingresso NTSC)

Impostare Closed caption.

- 1) **Premere ▲▼ per selezionare [Closed caption].**
- 2) **Premere il tasto <ENTER>.**
- 3) **Premere ▲▼ per commutare la voce.**
 - Le voci cambiano ogni volta che si preme il tasto.

[Off]	Le didascalie non vengono visualizzate.
[CC1]	Visualizza i dati CC1.
[CC2]	Visualizza i dati CC2.
[CC3]	Visualizza i dati CC3.
[CC4]	Visualizza i dati CC4.

Nota

- Closed caption è una funzione che visualizza informazioni di testo di segnali video, soprattutto in America del Nord. Le didascalie potrebbero non essere visualizzate a seconda dei dispositivi collegati o dei contenuti riprodotti.
- [Closed caption] può essere selezionato solo in caso di ingresso di segnale NTSC.
- Se si imposta [Closed caption] su una voce diversa da [Off], la luminosità dell'immagine potrebbe cambiare in base ai dispositivi esterni o al contenuto utente del corrispondente collegamento delle didascalie.
- Le didascalie non vengono visualizzate quando appare la schermata di menu.

[Blocco comandi]



Abilitare/disabilitare le operazioni con i tasti sul pannello di controllo e sul telecomando.

1) Premere ▲▼ per selezionare [Blocco comandi].

2) Premere il tasto <ENTER>.

3) Premere ▲▼ per commutare la voce.

- Le voci cambiano ogni volta che si preme il tasto.

[ (Off)]	Abilita le operazioni con i tasti sul pannello di controllo o sul telecomando.
[ (Proiettore)]	Disabilita le operazioni con i tasti sul pannello di controllo.
[ (Telecomando)]	Disabilita le operazioni con i tasti sul telecomando.

[Iris]

La correzione dell'apertura e la compensazione del segnale vengono realizzate automaticamente in base all'immagine per fornire un'immagine dal contrasto ottimale.

1) Premere ▲▼ per selezionare [Iris].

2) Premere il tasto <ENTER>.

3) Premere ▲▼ per commutare la voce.

- Le voci cambiano ogni volta che si preme il tasto.

[On]	Corregge l'apertura.
[Off]	Nessuna correzione dell'apertura.

[Suono]

È possibile realizzare un'impostazione più dettagliata per Audio.

Regolazione del volume

1) Premere ▲▼ per selezionare [Suono].

2) Premere il tasto <ENTER>.

- Viene visualizzata la schermata [Suono].

3) Premere ▲▼ per selezionare [Volume].

4) Premere il tasto <ENTER>.

5) Premere ▲▼ per regolare il livello.

- È inoltre possibile premere il tasto <VOLUME +/-> sul telecomando. (➔ pagina 38)

Operazione	Regolazione	Intervallo
Premere il tasto ▲.	Alza il volume.	0 ~ +25
Premere il tasto ▼.	Abbassa il volume.	

Impostazione della disattivazione audio

1) Premere ▲▼ per selezionare [Suono].

2) Premere il tasto <ENTER>.

- Viene visualizzata la schermata [Suono].

3) Premere ▲▼ per selezionare [Muto].

- 4) Premere il tasto <ENTER>.
- 5) Premere ▲▼ per commutare la voce.
 - Le voci cambiano ogni volta che si preme il tasto.
 - È inoltre possibile premere il tasto <MUTE> sul telecomando. (➔ pagina 38)

[On]	L'audio non viene emesso.
[Off]	L'audio viene emesso.

[Regolazione HDMI]

Commutare l'impostazione quando l'apparecchiatura esterna è collegata al terminale <HDMI IN> del proiettore e l'immagine non è proiettata correttamente. Oppure commutare l'impostazione dell'ingresso audio.

[Immagine]

- 1) Premere ▲▼ per selezionare [Regolazione HDMI].
- 2) Premere il tasto <ENTER>.
 - Viene visualizzata la schermata [Regolazione HDMI].
- 3) Premere ▲▼ per selezionare [Immagine].
- 4) Premere il tasto <ENTER>.
- 5) Premere ▲▼ per commutare la voce.
 - Le voci cambiano ogni volta che si preme il tasto.

[Auto]	Imposta automaticamente il livello del segnale.
[64-940]	Selezionare quando si collega il terminale HDMI di un dispositivo esterno (come un lettore Blu-ray) al terminale <HDMI IN>.
[0-1023]	Selezionare quando si collega l'uscita del terminale DVI-D di un dispositivo esterno (come un computer) al terminale <HDMI IN> attraverso un cavo di conversione o un cavo simile. Selezionare inoltre quando si collega l'uscita del terminale HDMI di un computer o altro dispositivo al terminale <HDMI IN>.

Nota

- L'impostazione ottimale varia a seconda dell'impostazione dell'uscita del dispositivo esterno collegato. Per l'uscita del dispositivo esterno, consultare le istruzioni di funzionamento del dispositivo esterno.

[Suono]

- 1) Premere ▲▼ per selezionare [Regolazione HDMI].
- 2) Premere il tasto <ENTER>.
 - Viene visualizzata la schermata [Regolazione HDMI].
- 3) Premere ▲▼ per selezionare [Suono].
- 4) Premere il tasto <ENTER>.
- 5) Premere ▲▼ per commutare la voce.
 - Le voci cambiano ogni volta che si preme il tasto.

[HDMI]	Quando si seleziona l'ingresso HDMI, sarà emesso il suono di HDMI.
[Computer]	Quando si seleziona l'ingresso HDMI, sarà emesso il suono inviato al terminale <AUDIO IN 1>.

Menu [Espandi]

Nella schermata del menu, selezionare [Espandi] dal menu principale e una voce del menu secondario. Per il funzionamento della schermata menu, fare riferimento a "Navigazione tra i menu" (➔ pagina 41).

- Dopo aver selezionato la voce, premere ▲▼◀▶ per impostare.

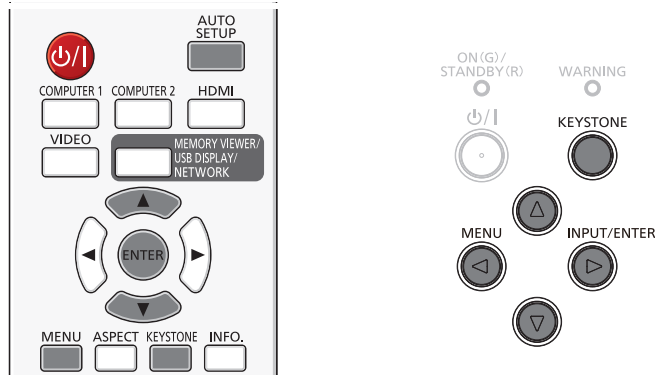

[Lingua]

È possibile cambiare la lingua del display su schermo.

- 1) **Premere ▲▼ per selezionare [Lingua].**
- 2) **Premere il tasto <ENTER>.**
 - Viene visualizzata la schermata [Lingua]. (È visualizzato in 23 lingue con 3 pagine.)
- 3) **Premere ▲▼ per cambiare la lingua.**
 - Le lingue cambiano ogni volta che si preme il tasto.



- 4) **Premere il tasto <ENTER>.**
 - I vari menu, impostazioni, schermate di regolazione, nomi dei tasti di controllo ecc. saranno visualizzati nella lingua selezionata.
 - La lingua può essere cambiata in inglese, tedesco, francese, italiano, spagnolo, portoghese, olandese, svedese, finlandese, norvegese, danese, polacco, ungherese, ceco, russo, turco, arabo, kazako, vietnamita, cinese, coreano, giapponese e thailandese.

Nota

- La lingua del display su schermo del proiettore è impostata su Inglese come valore predefinito e quando si esegue [Espandi] ➔ [Impostazioni di fabbrica] (➔ pagina 67).

[Autoregolazione]

Premere il tasto <AUTO SETUP> sul telecomando per impostare le operazioni automatiche delle funzioni Ricerca ingresso, Regolaz. PC auto e Keystone automatico.

- 1) **Premere ▲▼ per selezionare [Autoregolazione].**
- 2) **Premere il tasto <ENTER>.**
 - Viene visualizzata la schermata [Autoregolazione].
- 3) **Premere ▲▼ per commutare la voce.**
 - Le voci cambiano ogni volta che si preme il tasto.

[Ricerca ingresso]	Questa funzione viene utilizzata per rilevare i segnali e proiettare automaticamente i segnali di ingresso automatici.
[Regolaz. PC auto]	Questa funzione viene utilizzata per regolare automaticamente [Sincron. fine], [Posizione H], [Posizione V] e [Dimensione H.] in caso di ingresso del segnale analogico del computer.
[Keystone automatico]	Questa funzione si usa per correggere automaticamente la distorsione trapezoidale verticale dell'immagine proiettata.

[Ricerca ingresso]

Questa funzione viene utilizzata per rilevare i segnali e proiettare automaticamente i segnali di ingresso automatici.

- 1) **Premere ▲▼ per selezionare [Autoregolazione].**
- 2) **Premere il tasto <ENTER>.**
 - Viene visualizzata la schermata [Autoregolazione].
- 3) **Premere ▲▼ per selezionare [Ricerca ingresso].**
- 4) **Premere il tasto <ENTER>.**
- 5) **Premere ▲▼ per commutare la voce.**
 - Le voci cambiano ogni volta che si preme il tasto.

[On]	Rileva i segnali e proietta automaticamente i segnali di ingresso automatici.
[Off]	Disabilita il rilevamento dei segnali.

[Regolaz. PC auto]

Questa funzione viene utilizzata per impostare l'esecuzione automatica di Regolaz. PC auto.

- 1) **Premere ▲▼ per selezionare [Autoregolazione].**
- 2) **Premere il tasto <ENTER>.**
 - Viene visualizzata la schermata [Autoregolazione].
- 3) **Premere ▲▼ per selezionare [Regolaz. PC auto].**
- 4) **Premere il tasto <ENTER>.**
- 5) **Premere ▲▼ per commutare la voce.**
 - Le voci cambiano ogni volta che si preme il tasto.

[On]	Abilita l'esecuzione della funzione Regolaz. PC auto.
[Off]	Disabilita l'esecuzione della funzione Regolaz. PC auto.

[Keystone automatico]

Questa funzione viene utilizzata per impostare l'esecuzione automatica di Keystone automatico.

- 1) **Premere ▲▼ per selezionare [Autoregolazione].**
- 2) **Premere il tasto <ENTER>.**
 - Viene visualizzata la schermata [Autoregolazione].
- 3) **Premere ▲▼ per selezionare [Keystone automatico].**
- 4) **Premere il tasto <ENTER>.**
- 5) **Premere ▲▼ per commutare la voce.**
 - Le voci cambiano ogni volta che si preme il tasto.

[Auto]	Quando si rileva che il proiettore è inclinato, correggere la distorsione trapezoidale verticale in tempo reale.
[Manuale]	Quando si preme il tasto <AUTO SETUP> sul telecomando, correggere la distorsione trapezoidale verticale.
[Off]	Funzione Keystone automatico disabilitata.

Nota

- [Ricerca ingresso], [Regolaz. PC auto] e [Keystone automatico] non possono essere impostati contemporaneamente su [Off]. Almeno uno di essi viene impostato su [On].
- A volte, Auto Keystone (Keystone automatico) potrebbe correggere l'immagine in modo non perfetto, pertanto è necessaria la correzione manuale della distorsione trapezoidale.
- Quando [Display] → [Progetto modo] è impostato su [Soffitto/Frontale] o [Soffitto/Retro], [Regolaz. PC auto] sarà impostato automaticamente su [On], [Keystone automatico] sarà impostato automaticamente su [Off] e non sarà disponibile.

[Trapezio]

È possibile correggere la distorsione trapezoidale che si verifica quando si installa il proiettore inclinato o quando lo schermo è inclinato.

- 1) Premere ▲▼ per selezionare [Trapezio].
- 2) Premere il tasto <ENTER>.
 - Viene visualizzata la schermata [Trapezio].
- 3) Premere ▲▼ per selezionare una voce.

[Trapezio]	Imposta se mantenere la correzione trapezoidale dopo aver spento il proiettore o scollegato il cavo di alimentazione.
[Trapezio H/V]	Regola quando il trapezoide orizzontale o verticale dell'immagine proiettata è distorto.
[Correzione angolo]	Regola quando i quattro angoli dell'immagine proiettata sono distorti.
[Correzione curvatura]	Regola quando la linearità non è uniforme o le linee verticali e orizzontali sono distorte.
[Azzerà valore]	Ripristina le impostazioni predefinite dei valori corretti.

[Trapezio]

Imposta se mantenere la correzione trapezoidale dopo aver spento il proiettore o scollegato il cavo di alimentazione.

- 1) Premere ▲▼ per selezionare [Trapezio].
- 2) Premere il tasto <ENTER>.
 - Viene visualizzata la schermata [Trapezio].
- 3) Premere ▲▼ per selezionare [Trapezio].
- 4) Premere il tasto <ENTER>.
- 5) Premere ▲▼ per commutare la voce.
 - Le voci cambiano ogni volta che si preme il tasto.

[Ripristina]	Quando [Modalità stand by] è impostato su [Economia], scollegare il cavo di alimentazione o spegnere il proiettore per cancellare la correzione della distorsione trapezoidale. Quando [Modalità stand by] è impostato su [Normal], la correzione della distorsione trapezoidale viene cancellata; spegnendo il proiettore si mantiene la correzione della distorsione trapezoidale.
[Memorizza]	La correzione della distorsione trapezoidale viene mantenuta quando si scollega il cavo di alimentazione o si spegne il proiettore.

[Trapezio H/V]

- 1) Premere ▲▼ per selezionare [Trapezio].
- 2) Premere il tasto <ENTER>.
 - Viene visualizzata la schermata [Trapezio].
- 3) Premere ▲▼ per selezionare [Trapezio H/V].
- 4) Premere il tasto <ENTER>.
 - Viene visualizzata la schermata di regolazione individuale [Trapezio H/V].
- 5) Premere ▲▼◀▶ per regolare la voce.

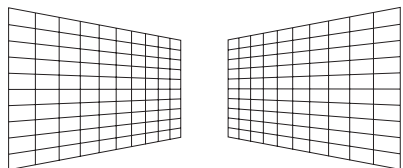
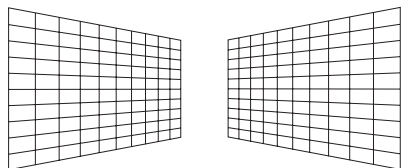
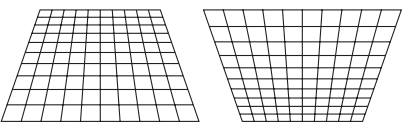
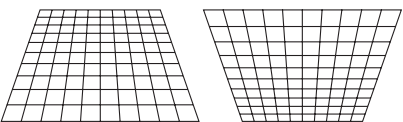
Elementi	Operazione	Regolazione	
Horizontal (Orizzontale)	Premere il tasto ▶.	Regola la parte destra della distorsione trapezoidale.	
	Premere il tasto ◀.	Regola la parte sinistra della distorsione trapezoidale.	
Vertical (Verticale)	Premere il tasto ▲.	Regola la parte superiore della distorsione trapezoidale.	
	Premere il tasto ▼.	Regola la parte inferiore della distorsione trapezoidale.	

Nota

- Le frecce bianche indicano che non vi è nessuna correzione.
- Una freccia rossa indica la direzione della correzione.
- Una freccia scompare quando ci si trova al livello di correzione massimo.

[Correzione angolo]

- 1) Premere ▲▼ per selezionare [Trapezio].
- 2) Premere il tasto <ENTER>.
 - Viene visualizzata la schermata [Trapezio].
- 3) Premere ▲▼ per selezionare [Correzione angolo].
- 4) Premere il tasto <ENTER>.
 - Le frecce Correzione angolo compaiono nell'angolo superiore sinistro dell'immagine proiettata.
- 5) Premere ▲▼◀▶ per regolare.

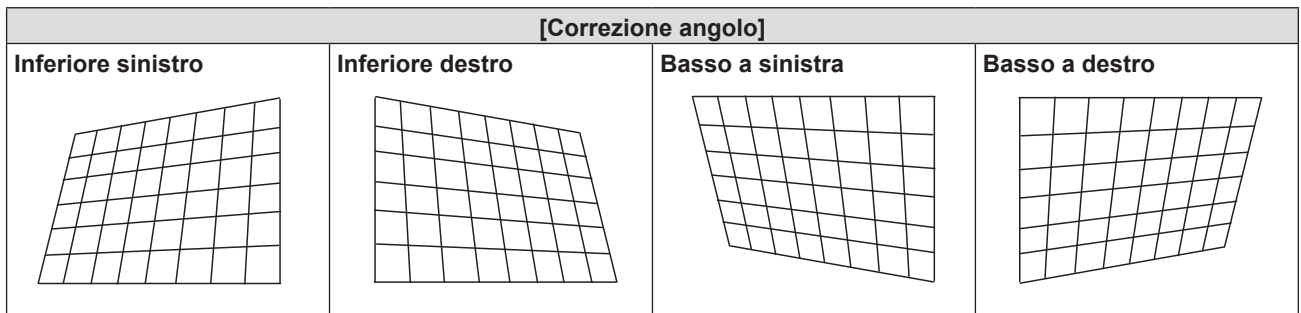









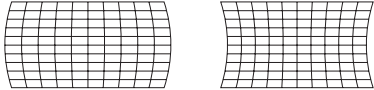

Nota

- Le frecce bianche indicano che non vi è nessuna correzione.
- Una freccia rossa indica la direzione della correzione.
- Una freccia scompare quando ci si trova al livello di correzione massimo.

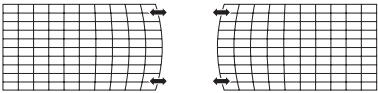
[Correzione curvatura]

- 1) Premere ▲▼ per selezionare [Trapezio].
- 2) Premere il tasto <ENTER>.
 - Viene visualizzata la schermata [Trapezio].
- 3) Premere ▲▼ per selezionare [Correzione curvatura].
- 4) Premere il tasto <ENTER>.
 - Viene visualizzata la schermata [Correzione curvatura].
- 5) Premere ▲▼◀▶ per regolare la voce.

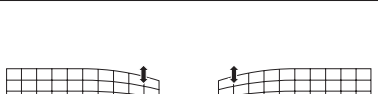
Elementi	Operazione	Regolazione	
[Guadagno X/Y correzione curvatura]	Premere il tasto ▶.	Estendere la linea verticale a sinistra e a destra.	
	Premere il tasto ◀.	Incavare la linea verticale a sinistra e a destra.	
	Premere il tasto ▲.	Estendere la linea verticale in alto e in basso.	
	Premere il tasto ▼.	Incavare la linea orizzontale in alto e in basso.	

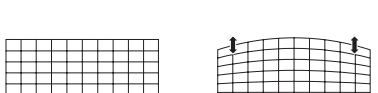
Elementi	Operazione	Regolazione
[Offset X correzione curvatura]	Premere il tasto ►.	Si usa per correggere le righe verticali del lato destro. Allungare la parte superiore e inferiore mantenendo al contempo la parte centrale così com'è. 
	Premere il tasto ◄.	Si usa per correggere le righe verticali del lato sinistro. Allungare la parte superiore e inferiore mantenendo al contempo la parte centrale così com'è. 
	Premere il tasto ▲.	Si usa per correggere entrambi i lati delle righe verticali. Allungare gli angoli inferiori mantenendo al contempo la parte centrale e quella superiore così come sono. 
	Premere il tasto ▼.	Si usa per correggere entrambi i lati delle righe verticali. Allungare gli angoli superiori mantenendo al contempo la parte centrale e quella inferiore così come sono. 
[Offset Y correzione curvatura]	Premere il tasto ►.	Si usa per correggere le righe orizzontali del lato destro. Allungare la parte superiore e inferiore mantenendo al contempo la parte centrale così com'è. 
	Premere il tasto ◄.	Si usa per correggere le righe orizzontali del lato sinistro. Allungare la parte superiore e inferiore mantenendo al contempo la parte centrale così com'è. 
	Premere il tasto ▲.	Si usa per correggere entrambi i lati delle righe orizzontali. Allungare gli angoli inferiori mantenendo al contempo la parte centrale e quella superiore così come sono. 
	Premere il tasto ▼.	Si usa per correggere entrambi i lati delle righe orizzontali. Allungare gli angoli superiori mantenendo al contempo la parte centrale e quella inferiore così come sono. 

Nota

- Qualsiasi impostazione di [Trapezio H/V] o [Correzione angolo] è abilitata. Se l'altra voce viene regolata dopo che è stato regolato [Trapezio H/V] o [Correzione angolo], il valore precedente dell'impostazione sarà azzerato.
- L'[Offset_x correzione curvatura] e l'[Offset_y correzione curvatura] non possono essere regolati in modo indipendente. Dopo aver regolato il [Guadagno X/Y correzione curvatura] all'inizio, regolare l'[Offset_x correzione curvatura] e l'[Offset_y correzione curvatura].
- Premendo il tasto <KEYSTONE> sul pannello di controllo o sul telecomando quando viene visualizzata la schermata di regolazione individuale [Trapezio H/V], [Correzione angolo] o [Correzione curvatura], la schermata cambia come segue.
 - [Trapezio H/V] ⇒ [Correzione angolo] (Inferiore sinistro) ⇒ [Correzione angolo] (Inferiore destro) ⇒ [Correzione angolo] (Basso a destra) ⇒ [Correzione angolo] (Basso a sinistra) ⇒ [Guadagno X/Y correzione curvatura] ⇒ [Offset X correzione curvatura] ⇒ [Offset Y correzione curvatura] ⇒ [Trapezio H/V] ⇒...
- La correzione fino a ±15° per l'inclinazione verticale e ±15° per l'inclinazione orizzontale sono disponibili per le regolazioni con [Trapezio]. Tuttavia, la qualità dell'immagine degraderà e diventerà più difficile mettere a fuoco con ulteriore correzione. Installare il proiettore in modo che la correzione sia la minore possibile.
- Anche le dimensioni dello schermo cambiano quando si usa [Trapezio H/V] per realizzare varie regolazioni.
- Il rapporto di aspetto delle dimensioni dell'immagine potrebbe cambiare a seconda della correzione.

Ripristino della correzione della distorsione trapezoidale

Per ripristinare le impostazioni predefinite rilasciando lo stato della correzione della distorsione trapezoidale.

- 1) **Premere ▲▼ per selezionare [Trapezio].**
- 2) **Premere il tasto <ENTER>.**
 - Viene visualizzata la schermata [Trapezio].
- 3) **Premere ▲▼ per selezionare [Azzerare valore].**
- 4) **Premere il tasto <ENTER>.**
 - Viene rilasciato lo stato della correzione della distorsione trapezoidale.

[Logo]

Questa funzione consente di impostare Selezione logo, l'acquisizione dell'immagine e Codice PIN logo.

- 1) **Premere ▲▼ per selezionare [Logo].**

- 2) **Premere il tasto <ENTER>.**
 - Viene visualizzata la schermata [Logo].
- 3) **Premere ▲▼ per commutare la voce.**
 - Le voci cambiano ogni volta che si preme il tasto.

[Selezione logo]	Impostare la visualizzazione del logo all'avvio del proiettore.
[Cattura]	L'immagine proiettata viene acquisita come fermo immagine. L'immagine acquisita viene visualizzata come logo di avvio quando [Selezione logo] viene impostato su [Utente].
[Blocco codice PIN logo]	Impostare e modificare il codice PIN del logo ed evitare che una persona non autorizzata modifichi il codice PIN.
[Modifica codice PIN logo]	Modificare il [Codice PIN logo].

[Selezione logo]

Impostare la visualizzazione del logo all'avvio del proiettore.

- 1) **Premere ▲▼ per selezionare [Logo].**
- 2) **Premere il tasto <ENTER>.**
 - Viene visualizzata la schermata [Logo].
- 3) **Premere ▲▼ per selezionare [Selezione logo].**
- 4) **Premere il tasto <ENTER>.**
- 5) **Premere ▲▼ per commutare la voce.**
 - Le voci cambiano ogni volta che si preme il tasto.

[Off]	Visualizza solo il conto alla rovescia alla proiezione all'avvio del proiettore.
[Predefinito]	Visualizza il logo Panasonic e il conto alla rovescia all'avvio del proiettore.
[Utente]^{*1}	Visualizza l'immagine registrata dall'utente con la funzione Cattura.

*1 [Utente] non sarà disponibile quando non si registra l'immagine acquisita.

[Cattura]

Impostare la visualizzazione del logo dell'utente all'avvio del proiettore.

- 1) **Premere ▲▼ per selezionare [Logo].**
- 2) **Premere il tasto <ENTER>.**
 - Viene visualizzata la schermata [Logo].
- 3) **Premere ▲▼ per selezionare [Cattura].**
- 4) **Premere il tasto <ENTER>.**
- 5) **Quando viene visualizzata la schermata di conferma, premere ▲▼ per selezionare [Sì], quindi premere il tasto <ENTER>.**
 - Una volta acquisita l'immagine, [Selezione logo] viene impostato su [Utente] L'immagine acquisita viene visualizzata al successivo avvio del proiettore.

Nota

- Supporta solo segnali in ingresso di computer basati su fermo immagine (RGB) e segnali in ingresso HDMI basati su fermo immagine.
- A seconda del segnale in ingresso potrebbe non essere disponibile l'acquisizione.
- Si consiglia di acquisire il segnale della stessa risoluzione dei dot del display (pannello Risoluzione) del proiettore.
Per PT-TW342: 1 280 x 800
Per PT-TX402, PT-TX312: 1 024 x 768
- [Cattura] e [Selezione logo] non è disponibile se [Blocco codice PIN logo] viene impostato su [On].
- Le regolazioni di [Trapezio] vengono temporaneamente annullate durante l'acquisizione dell'immagine.

[Blocco codice PIN logo]

Impostare Logo PIN code (Codice PIN logo) (tre cifre).

- 1) **Premere ▲▼ per selezionare [Logo].**
- 2) **Premere il tasto <ENTER>.**
 - Viene visualizzata la schermata [Logo].

- 3) Premere ▲▼ per selezionare [Blocco codice PIN logo].
- 4) Premere il tasto <ENTER>.
 - Viene visualizzata la schermata di immissione [Codice PIN logo].
- 5) Premere il tasto <ENTER>.
- 6) Immettere il codice PIN del logo impostato attenendosi alle procedure di "Immettere un codice PIN logo".

■ **Immettere un codice PIN logo**

- i) Premere ▲▼ per selezionare un numero da 0 a 9.
 - ii) Premere il tasto <ENTER>.
 - Il numero fisso cambia in * e il cursore si sposta alla cifra successiva.
 - iii) Ripetere le procedure menzionate in precedenza e immettere un numero a tre cifre.
 - Spostare il cursore su [Conferma] una volta immesso il numero a tre cifre.
 - iv) Premere il tasto <ENTER>.
 - Tornare alla schermata [Logo].
- 7) Premere ▲▼ per commutare la voce.
- Le voci cambiano ogni volta che si preme il tasto.

[On]	L'impostazione o la modifica di [Selezione logo] e [Cattura] vengono disabilitate senza immettere il codice PIN.
[Off]	L'impostazione o la modifica di [Selezione logo] e [Cattura] vengono abilitate senza immettere il codice PIN.

Attenzione

- Il codice PIN del logo iniziale è "111".
- Cambiare periodicamente il codice PIN del logo scegliendone uno difficile da indovinare.

Nota

- Per correggere la cifra, premere il tasto <MENU> in modo da resettare la cifra e immetterla di nuovo.
- Premere il tasto <ENTER> dopo aver spostato il cursore su [Annulla] per tornare alla schermata menu.
- Se si immette una cifra non corretta, la cifra (*) diventa rossa e si resetta, quindi immetterla di nuovo.

[Modifica codice PIN logo]

Modificare il codice PIN del logo.

- 1) Premere ▲▼ per selezionare [Logo].
- 2) Premere il tasto <ENTER>.
 - Viene visualizzata la schermata [Logo].
- 3) Premere ▲▼ per selezionare [Modifica codice PIN logo].
- 4) Premere il tasto <ENTER>.
 - Viene visualizzata la schermata di immissione [Codice PIN logo].
- 5) Premere il tasto <ENTER>.
- 6) Premere ▲▼ per immettere il codice PIN del logo attuale da 0 a 9 e premere il tasto <ENTER>.
- 7) Premere il tasto <ENTER>.
 - Viene visualizzata la schermata di immissione [Nuovo codice PIN logo].
- 8) Inserire il nuovo codice PIN Logo seguendo le operazioni indicate in "Immettere un codice PIN logo".

Nota

- Per correggere la cifra, premere ▲▼ e ripristinare la cifra, quindi premere ▲▼ per immetterla di nuovo.
- Premere il tasto <ENTER> dopo aver spostato il cursore su [Annulla] per tornare alla schermata menu.
- Se si immette una cifra non corretta, la cifra (*) diventa rossa e si resetta, quindi immetterla di nuovo.

[Sicurezza]

Impostare il codice PIN per evitare l'utilizzo non autorizzato da parte di terzi. Quando si accende il proiettore, viene visualizzata la schermata di immissione [Codice PIN].

- 1) Premere ▲▼ per selezionare [Sicurezza].

- 2) **Premere il tasto <ENTER>.**
 - Viene visualizzata la schermata [Sicurezza].
- 3) **Premere ▲▼ per commutare la voce.**
 - Le voci cambiano ogni volta che si preme il tasto.

[Blocco codice PIN]	Quando si accende il proiettore, viene visualizzata la schermata di immissione [Codice PIN]. Non è possibile utilizzare il proiettore se non si immette il codice PIN.
[Modifica codice PIN]	Modificare il codice PIN.

Attenzione

- Il codice PIN iniziale è "111".
- Cambiare periodicamente il codice PIN scegliendone uno difficile da indovinare.

[Blocco codice PIN]

Impostare Codice PIN (tre cifre).

- 1) **Premere ▲▼ per selezionare [Sicurezza].**
- 2) **Premere il tasto <ENTER>.**
 - Viene visualizzata la schermata [Sicurezza].
- 3) **Premere ▲▼ per selezionare [Blocco codice PIN].**
- 4) **Premere il tasto <ENTER>.**
 - Viene visualizzata la schermata di immissione [Codice PIN].
- 5) **Premere il tasto <ENTER>.**
- 6) **Immettere il codice PIN impostato attenendosi alle procedure di "Immettere un codice PIN".**

■ Immettere un codice PIN

- i) **Premere ▲▼ per selezionare un numero da 0 a 9.**
 - ii) **Premere il tasto <ENTER>.**
 - Il numero fisso cambia in * e il cursore si sposta alla cifra successiva.
 - iii) **Ripetere le procedure menzionate in precedenza e immettere un numero a tre cifre.**
 - Spostare il cursore su [Conferma] una volta immesso il numero a tre cifre.
 - iv) **Premere il tasto <ENTER>.**
 - Tornare alla schermata [Sicurezza].
- 7) **Premere ▲▼ per commutare la voce.**
- Le voci cambiano ogni volta che si preme il tasto.

[On]	Quando si accende il proiettore, viene visualizzata la schermata di immissione [Codice PIN]. Non è possibile utilizzare il proiettore se non si immette il codice PIN.
[Off]	È possibile utilizzare il proiettore senza il codice PIN.

Nota

- Per correggere la cifra, premere il tasto <MENU> in modo da resettare la cifra e immetterla di nuovo.
- Premere il tasto <ENTER> dopo aver spostato il cursore su [Annulla] per tornare alla schermata menu.
- Se si immette una cifra non corretta, la cifra (*) diventa rossa e si resetta, quindi immetterla di nuovo.

[Modifica codice PIN]

Modificare il codice PIN.

- 1) **Premere ▲▼ per selezionare [Sicurezza].**
- 2) **Premere il tasto <ENTER>.**
 - Viene visualizzata la schermata [Sicurezza].
- 3) **Premere ▲▼ per selezionare [Modifica codice PIN].**
- 4) **Premere il tasto <ENTER>.**
 - Viene visualizzata la schermata di immissione [Codice PIN].
- 5) **Immettere il codice PIN impostato attenendosi alle procedure di "Immettere un codice PIN".**

6) Premere il tasto <ENTER>.

- Viene visualizzata la schermata di immissione [Nuovo codice PIN].

7) Immettere il nuovo codice PIN impostato attenendosi alle procedure di "Immettere un codice PIN".

[Risparmio energetico]

Questa funzione ottimizza l'alimentazione della lampada in base allo stato operativo per ridurre il consumo energetico.

[Risparmio energetico]

Impostare l'operazione come segue, in caso di assenza di segnale di ingresso.

1) Premere ▲▼ per selezionare [Risparmio energetico].

2) Premere il tasto <ENTER>.

- Viene visualizzata la schermata [Risparmio energetico].

3) Premere ▲▼ per commutare la voce.

- Le voci cambiano ogni volta che si preme il tasto.

[Pronto]	Il timer del conto alla rovescia viene visualizzato dopo 30 secondi di assenza di segnale di ingresso. La lampada di proiezione si spegne e si raffredda quando raggiunge l'ora impostata, mentre il proiettore entra in modalità Ready (Pronto) per il risparmio energetico. La lampada di proiezione si accenderà se si ricollega il segnale di ingresso o si preme qualsiasi altro tasto (tranne che per il tasto di alimentazione <⏻/ >).
[Spegni]	Il timer del conto alla rovescia viene visualizzato dopo 30 secondi di assenza di segnale di ingresso. La lampada di proiezione si spegne e si raffredda una volta raggiunto il tempo impostato, poi il proiettore entra n stato di standby.
[Off]	La funzione Risparmio energetico viene disattivata.
[Timer]	Impostare l'ora a cui la modalità Risparmio energetico inizia a funzionare.
[Pronto countdown]	È possibile impostare il tempo dallo stato di funzionamento di Risparmio energetico a Modalità stand by tra 0 e 30 minuti quando si imposta [Risparmio energetico] su [Pronto]. L'incremento è di 1 minuto.

Impostazione di [Timer] al punto 3)

L'ora a cui la modalità Risparmio energetico inizia a funzionare può essere impostata su 1-30 minuti. L'incremento è di 1 minuto.

1) Premere ▲▼ per selezionare [Timer].

2) Premere il tasto <ENTER>.

3) Premere ▲▼ per cambiare la durata dell'impostazione.

- La durata dell'impostazione cambia ogni volta che si preme il tasto.

Impostazione di [Pronto countdown] al punto 3)

È possibile impostare il tempo dallo stato di funzionamento di Risparmio energetico a Modalità stand by tra 0 e 30 minuti quando si imposta [Risparmio energetico] su [Pronto]. L'incremento è di 1 minuto.

1) Premere ▲▼ per selezionare [Pronto countdown].

2) Premere il tasto <ENTER>.

3) Premere ▲▼ per cambiare la durata dell'impostazione.

- Le voci cambiano ogni volta che si preme il tasto.

[0 Min.]	La modalità Pronto della funzione Risparmio energetico continua.
[1 Min.] ~ [30 Min.]	Passa dalla modalità Pronto della funzione Risparmio energetico a Modalità stand by quando il proiettore raggiunge l'ora impostata.

[Timer filtro]

È possibile controllare e azzerare il tempo di utilizzo del filtro. Inoltre, è possibile impostare il ciclo di pulizia per il filtro dell'aria.

1) Premere ▲▼ per selezionare [Timer filtro].

2) Premere il tasto <ENTER>.

- Viene visualizzata la schermata [Timer filtro].

3) Premere ▲▼ per commutare la voce.

- Le voci cambiano ogni volta che si preme il tasto.

[Timer filtro]	Visualizza il tempo di utilizzo del filtro.
[Timer]	Imposta la durata della visualizzazione dell'icona  di avvertenza.
[Ripristino timer filtro]	Azzerà il timer del filtro.

Impostazione di [Timer]

Se si desidera pulire periodicamente il filtro dell'aria in base all'ambiente operativo, è possibile visualizzare l'icona di avvertimento [] sullo schermo proiettato.

- 1) Premere ▲▼ per selezionare [Timer].
- 2) Premere il tasto <ENTER>.
- 3) Premere ▲▼ per commutare l'impostazione della durata.
 - Le voci cambiano ogni volta che si preme il tasto.
[Off] → [100 ore] → [200 ore] → [300 ore]

[Ripristino timer filtro]

- 1) Premere ▲▼ per selezionare [Ripristino timer filtro].
- 2) Premere il tasto <ENTER>.
 - Viene visualizzata la schermata [Ripristinare timer filtro ?].
- 3) Premere ▲▼ per selezionare [Si], quindi premere il tasto <ENTER>.
 - Viene visualizzata la schermata [OK?].
- 4) Premere ▲▼ per selezionare [Si], quindi premere il tasto <ENTER>.

[Schermo test]

Visualizza il motivo di prova integrato nel proiettore.

Le impostazioni di posizione, formato e altri fattori non saranno rispecchiate nei motivo di prova. Accertarsi di visualizzare il segnale di ingresso prima di realizzare le varie regolazioni.

- 1) Premere ▲▼ per selezionare [Schermo test].
- 2) Premere il tasto <ENTER>.
 - Viene visualizzata la schermata [Schermo test].
- 3) Premere ▲▼ per commutare la voce.

[Off]	Il motivo di prova non viene visualizzato.
[Scala dei grigi 1]	Selezionare un motivo di prova in modo da semplificare le varie regolazioni.
[Scala dei grigi 2]	
[Scala dei grigi 3]	
[Scala dei grigi 4]	
[Barra dei colori]	
[Rosso]	
[Verde]	
[Blu]	
[Quadrettatura]	
[Bianco]	
[Nero]	
[Raster grigio]	

- 4) Premere il tasto <ENTER>.
 - Comparirà il motivo di prova e scomparirà la schermata del menu.

Nota

- Premere il tasto <MENU> per visualizzare la schermata del menu e selezionare [Off] in [Schermo test] quando si desidera annullare la funzione Motivo di prova.

[Rete]

Inizializza le impostazione di rete prima di utilizzare la funzione Rete.

[Impostazioni rete]

- 1) Premere ▲▼ per selezionare [Rete].
- 2) Premere il tasto <ENTER>.
 - Viene visualizzata la schermata [Rete].
- 3) Premere il tasto <ENTER>.
 - Viene visualizzare la schermata [Impostazioni rete].
- 4) Premere ▲▼ per selezionare una voce e cambiare l'impostazione in base alle istruzioni.

[DHCP]	<p>[On]: Se esiste un server DHCP nella rete a cui è connesso il proiettore, l'indirizzo IP sarà acquisito automaticamente.</p> <p>[Off]: Se non esiste un server DHCP nella rete a cui è connesso il proiettore, impostare anche [Indirizzo IP], [Subnet] e [Gateway].</p>
[Indirizzo IP]	Immettere l'indirizzo IP se non si usa il server DHCP.
[Subnet]	Immettere la subnet mask se non si usa il server DHCP.
[Gateway]	Immettere l'indirizzo gateway se non si usa il server DHCP.
[DNS]	Immettere l'indirizzo del server DNS se non si usa il server DHCP.

- 5) Premere ▲▼ per selezionare [Conferma], quindi premere il tasto <ENTER>.
 - Prima che il proiettore esca dalla fabbrica vengono effettuate le seguenti impostazioni.

[DHCP]	Off
[Indirizzo IP]	192.168.1.100
[Subnet]	255.255.255.0
[Gateway]	192.168.1.1
[DNS]	192.168.1.1

Nota

- Prima di usare il server DHCP, accertarsi che sia già in funzione.
- Rivolgersi all'amministratore di rete in merito a Indirizzo IP, Subnet e Gateway.

[Informazioni rete]

- 1) Premere ▲▼ per selezionare [Rete].
- 2) Premere il tasto <ENTER>.
 - Quando viene visualizzata la schermata [Rete], controllare le seguenti voci.

[Indirizzo MAC]	Visualizza l'indirizzo MAC del proiettore.
[Indirizzo IP]	Visualizza l'indirizzo IP attuale del proiettore.
[SSID] *1	Visualizza la stringa di caratteri SSID del proiettore mentre è collegata la LAN wireless.
[IP wireless] *1	Visualizza l'indirizzo IP del modulo wireless inserito nel proiettore mentre è collegata la LAN wireless.

*1 Sarà visualizzato quando è inserito il modulo wireless (Modello n.: ET-WML100) degli accessori opzionali.

[Telecomando]

Questa funzione di commutazione impedisce l'interferenza del telecomando quando si usano vari proiettori o apparecchiature video contemporaneamente.

- 1) Premere ▲▼ per selezionare [Telecomando].
- 2) Premere il tasto <ENTER>.
 - Viene visualizzata la schermata [Telecomando].
- 3) Premere ▲▼ per selezionare una voce.
 - Questo proiettore fornisce 7 diversi codici del telecomando: [Tutti], [Code 1]~[Code 6].

[Tutti]	Selezionare quando si controllano i proiettori senza specificare un numero ID.
[Code 1] - [Code 6]	Selezionare quando si specifica un numero ID per controllare un unico proiettore.

4) Premere il tasto <ENTER>.

- Viene impostato [Telecomando].

Nota

- Per specificare un numero ID per il controllo singolo, occorre abbinare il numero ID di un telecomando con quello del proiettore.
- Quando si imposta il numero ID su [Tutti], il proiettore funzionerà a prescindere dal numero ID specificato dal telecomando. Se si configurano vari proiettori uno accanto all'altro con l'ID impostato su [Tutti], non è possibile controllarli separatamente dai proiettori con altri numeri ID.
- Per informazioni sull'impostazione del numero ID sul telecomando, consultare "Impostazione del numero identificativo del telecomando" (➔ pagina 39).

[Impostazioni di fabbrica]

Ripristinare le impostazioni predefinite dei vari valori di impostazione.

1) Premere ▲▼ per selezionare [Impostazioni di fabbrica].

2) Premere il tasto <ENTER>.

- Viene visualizzata la schermata [Torna a impostaz.fabbrica?].

3) Premere ▲▼ per selezionare [Sì], quindi premere il tasto <ENTER>.

- Viene visualizzata la schermata [OK?].

4) Premere ▲▼ per selezionare [Sì], quindi premere il tasto <ENTER>.

- Comparirà il messaggio [Attendere] e inizierà l'operazione di azzeramento, al termine della quale scomparirà il messaggio [Attendere].

Attenzione

- Dopo aver eseguito [Impostazioni di fabbrica], accertarsi di spegnere il proiettore (➔ pagina 33), scollegare la spina di alimentazione dalla presa a muro e accendere il proiettore per rendere effettivi i valori di impostazione iniziale.

Nota

- Quando si esegue [Impostazioni di fabbrica], tutte le impostazioni tranne Logo utente, Blocco codice PIN, Blocca codice PIN logo, Contatore lampada, Timer filtro e Seleziona logo saranno riportate alle impostazioni predefinite di fabbrica.

Menu [Memory Viewer]

Nella schermata del menu, selezionare [Memory Viewer] dal menu principale e una voce del menu secondario. Per il funzionamento della schermata menu, fare riferimento a "Navigazione tra i menu" (➔ pagina 41).

• Dopo aver selezionato la voce, premere ▲▼ per impostare.

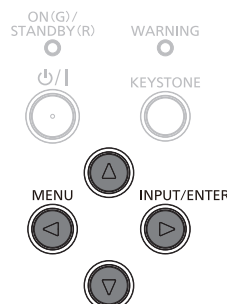
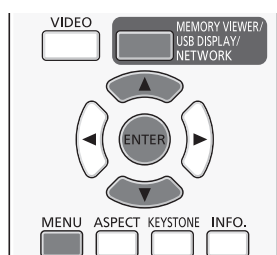

Nota

- Il menu [Memory Viewer] in presenza di ingresso del segnale [Memory Viewer].
- Il menu tranne che per [Imposta diapositiva] le cui impostazioni sono state cambiate non è ancora effettivo prima dell'esecuzione di [Applica].

[Imposta diapositiva]

Avviare la presentazione.

- 1) Premere ▲▼ per selezionare [Imposta diapositiva].
- 2) Premere il tasto <ENTER>.
 - Si avvia la presentazione.

[Effetto di animazione]

Impostare l'effetto di transizione delle slide quando si cambia l'immagine della presentazione.

- 1) Premere ▲▼ per selezionare [Effetto di animazione].
- 2) Premere il tasto <ENTER>.
- 3) Premere ▲▼ per commutare la voce.
 - Le voci cambiano ogni volta che si preme il tasto.

[Scorri in basso]	Porta l'immagine dalla parte superiore a quella inferiore.
[Scorri a destra]	Porta l'immagine dalla parte sinistra a quella destra.

[Ordinamento]

Impostare l'ordinamento della presentazione.

- 1) Premere ▲▼ per selezionare [Ordinamento].
- 2) Premere il tasto <ENTER>.
- 3) Premere ▲▼ per commutare la voce.
 - Le voci cambiano ogni volta che si preme il tasto.

[Estendi ordine]	Ordina file o cartelle in modo esteso.
[Dimensione ordine]	Ordina file o cartelle in base alla quantità di dati.
[Ora ordine]	Ordina file o cartelle in base all'ora di memorizzazione.
[Nome ordine]	Ordina file o cartelle in base al nome.

[Ruota]

Impostare la direzione di rotazione dell'immagine.

- 1) Premere ▲▼ per selezionare [Ruota].
- 2) Premere il tasto <ENTER>.
- 3) Premere ▲▼ per commutare la voce.
 - Le voci cambiano ogni volta che si preme il tasto.

[Non ruotare]	La rotazione viene disabilitata.
[270 gradi]	Ruota di 270 gradi in senso antiorario.
[180 gradi]	Ruota di 180 gradi.
[90 gradi]	Ruota di 90 gradi in senso antiorario.

[Ottimale]

Impostare se adattare o meno l'immagine allo schermo proiettato.

- 1) **Premere ▲▼ per selezionare [Ottimale].**
- 2) **Premere il tasto <ENTER>.**
- 3) **Premere ▲▼ per commutare la voce.**

- Le voci cambiano ogni volta che si preme il tasto.

[On]	Visualizza l'immagine da adattare all'aspetto dello schermo proiettato.
[Off]	Visualizza l'immagine con i pixel normali.

[Ripeti]

Impostare se riprodurre o meno la presentazione più volte.

- 1) **Premere ▲▼ per selezionare [Ripeti].**
- 2) **Premere il tasto <ENTER>.**
- 3) **Premere ▲▼ per commutare la voce.**

- Le voci cambiano ogni volta che si preme il tasto.

[On]	Ripetere la trasmissione del primo file una volta trasmesso l'ultimo file.
[Off]	Tornare alla visualizzazione miniature una volta trasmesso l'ultimo file.

[Applica]

Esegue l'impostazione nella presentazione.

- 1) **Premere ▲▼ per selezionare [Applica].**
- 2) **Premere il tasto <ENTER>.**
 - Viene applicata l'impostazione delle voci, ad eccezione di [Imposta diapositiva].

Menu [Informazioni]

Nella schermata del menu, selezionare [Informazioni] dal menu principale.
Per il funzionamento della schermata menu, fare riferimento a "Navigazione tra i menu" (➔ pagina 41).

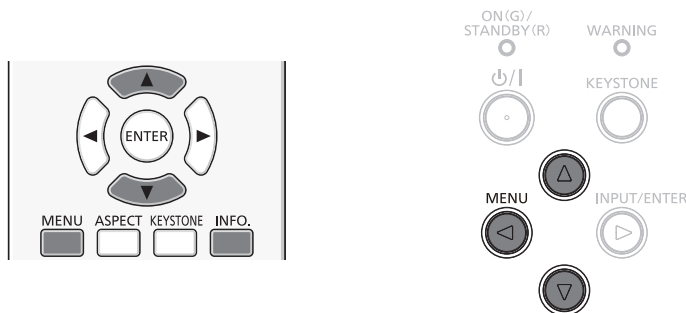

[Informazioni]

Visualizzare lo stato del proiettore.

1) Premere ▲▼ per selezionare [Informazioni].

- Viene visualizzata la schermata [Informazioni].
- È inoltre possibile premere il tasto <INFO.> sul telecomando. (➔ pagina 36)



[Ingresso]	Compaiono la sorgente di ingresso e il sistema selezionati.
[Freq. orizz.]	La frequenza orizzontale del segnale di ingresso viene visualizzata in kHz. Quando non viene rilevato alcun segnale, viene visualizzato [- - - -].
[Freq. vert.]	La frequenza verticale del segnale di ingresso viene visualizzata in Hz. Quando non viene rilevato alcun segnale, viene visualizzato [- - - -].
[Stato lampada]	Viene visualizzato lo stato di impostazione [Controllo lampada].
[Timer lampada]	Viene visualizzato il tempo di utilizzo della lampada (visualizza il tempo di funzionamento convertito quando si usa [(Economia 1)]).
[Risparmio energetico]	Viene visualizzato lo stato di impostazione [Risparmio energetico].
[Modalità immagine]	Viene visualizzato lo stato di impostazione Immagine modalità.
[S/N]	Viene visualizzato il numero seriale del proiettore. Il numero seriale viene utilizzato per eseguire interventi di assistenza sul proiettore.

Capitolo 5 Operazioni della funzione

In questo capitolo vengono descritti i metodi di operazione di alcune funzioni.

Funzione Memory Viewer

La funzione Memory Viewer consente di proiettare il video o le foto memorizzate nella memoria USB.

È possibile eseguire la proiezione con la funzione Memory Viewer

La funzione Memory Viewer supporta i seguenti file.

Video	Estensione	Codec video	Codec audio	Formato video
	avi	MotionJpeg	ADPCM	YUV 4:4:4, YUV 4:2:2, YUV 4:2:0 Massimo: 1 280 x 720, 30 fps

	Estensione	Formato	Descrizione
Immagine	jpg/jpeg	Codifica Baseline 24 bit RGB progressivo 24 bit	Risoluzione: 8 x 8 ~ 10 000 x 10 000 Risoluzione: 8 x 8 ~ 1 280 x 800
	bmp	Basato sulla palette 1, 4, 8 bit, RGB 24, 32 bit	Risoluzione massima: 1 280 x 800
	png	Ture color 24 bit/48 bit	Risoluzione massima: 1 280 x 800
	gif	Basato sulla palette 1, 4, 8 bit,	Tavolozza - spazi colore 24 bit; Risoluzione massima: 1 280 x 800
	tif/tiff		Risoluzione massima: 1 280 x 800
	pdf		

Nota

- Le dimensioni massime del file sono di 2GB.
- Il numero totale di cartelle/file visualizzabile è di circa 500 al massimo. Inoltre, non è possibile visualizzare formati diversi da quelli indicati nella tabella precedente.
- Non è possibile riprodurre file protetti da Digital Rights Management (DRM).
- Non è possibile riprodurre i file PDF protetti da impostazioni di sicurezza.
- Potrebbe essere possibile riprendere la riproduzione anche se il file è registrato nel formato supportato.

Attenzioni nell'uso della memoria USB

Osservare quanto segue.

- Non lasciare la memoria USB o il suo cappuccio alla portata dei bambini. In caso di ingestione potrebbero restare soffocati.
- Nel caso in cui fuoriuscisse del fumo o strani odori, rimuovere la memoria USB dal proiettore, quindi contattare il rivenditore.
- Non fare entrare in contatto la memoria USB con acqua, sostanze chimiche oppure olio. Potrebbero derivarne cortocircuiti o incendi.
- Non collocare corpi estranei od oggetti metallici nel terminale USB. L'elettricità statica potrebbe provocare perdite o corruzioni di dati.
- Non togliere la memoria USB dal computer o dal proiettore mentre sta leggendo o scrivendo i dati. Ciò potrebbe provocare perdite o corruzioni di dati.
- Non conservare la memoria USB in condizioni di temperatura elevata, umidità o in luoghi polverosi o con oggetti magnetizzati nei pressi.

Nota

- È compatibile con la memoria USB commercializzata.
- Non è possibile usare altro formato se non quello formattato con FAT16 e FAT32.

Inserimento della memoria USB

- 1) **Inserire direttamente la memoria USB nel terminale <USB A (VIEWER/WIRELESS)>.**

Attenzione

- quando si inserisce la memoria USB, accertarsi della direzione della presa e non danneggiare il terminale.

Rimozione della memoria USB

- 1) **Verificare che la memoria USB non lampeggi, quindi scollegarla.**

Attenzione

- Durante la rimozione della memoria USB, prendere nota dei seguenti punti.
 - L'indicatore della memoria USB lampeggia quando il proiettore sta leggendo i dati. Non rimuovere la memoria USB mentre lampeggia.
 - Quando si usa una memoria USB senza un indicatore, non è possibile sapere quando il proiettore legga i dati. Togliera dal proiettore dopo aver chiuso la funzione Memory Viewer o aver spento il proiettore.
 - Non inserire e rimuovere la memoria USB in breve tempo. Togliere la memoria USB almeno 5 secondi dopo l'inserimento. E inserirla almeno 5 secondi dopo la rimozione. Quando si inserisce o si rimuove la memoria USB, il proiettore richiede circa 5 secondi per identificare il funzionamento.

Nota

- La memoria USB può essere inserita o rimossa a prescindere dallo stato dell'alimentazione del proiettore.

Visualizzazione della schermata Memory Viewer

- 1) **Premere il tasto <MEMORY VIEWER/USB DISPLAY/NETWORK> sul telecomando o commutare la sorgente di ingresso [Memory Viewer].**
 - Premere il tasto <INPUT/ENTER> sul pannello di controllo e selezionare la sorgente di ingresso nel menu Input (Ingresso).
- 2) **Inserire la memoria USB direttamente nel terminale <USB A (VIEWER/WIRELESS)>.**
 - Mentre è visualizzata l'icona della memoria USB in basso a sinistra dello schermo, compare la schermata di standby "please press RC ENTER".
 - Quando nella memoria USB le partizioni sono separate, compariranno varie icone USB.
- 3) **Premere il tasto <ENTER> sul telecomando.**
 - La directory di root della memoria USB comparirà come miniatura sullo schermo.

Riproduzione delle immagini

Viene visualizzata un'immagine ogni volta che si riproduce manualmente un'immagine.

- 1) **Per selezionare un file, premere ▲▼◀▶ sul telecomando.**
- 2) **Premere il tasto <ENTER> sul telecomando.**
 - L'immagine viene visualizzata a schermo intero.
- 3) **Premere ▶ per passare all'immagine successiva e premere ◀ per tornare all'immagine precedente.**
- 4) **Premere il tasto <ENTER> sul telecomando.**
 - Tornare alla schermata delle miniature.

Esecuzione di slide

Tutte le immagini contenute nella stessa cartella saranno visualizzate automaticamente quando [Ordinamento] e [Effetto di animazione] e così via del menu [Memory Viewer] sono impostati su impostazione speciale.

- 1) **Per selezionare un file, premere ▲▼◀▶ sul telecomando.**
- 2) **Premere il tasto <MENU> per selezionare [Memory Viewer] → [Imposta diapositiva].**
- 3) **Premere il tasto <ENTER> sul telecomando.**
 - L'immagine viene visualizzata a schermo intero.
 - Premere il tasto <ENTER> per tornare alla schermata delle miniature.

Nota

- Se si preme il tasto <MENU> durante lo slideshow, l'immagine si arresterà e comparirà un menu. La riproduzione continuerà quando scompare il menu.
- Quando lo slideshow riproduce i file nella seconda pagina o nelle pagine delle miniature successive, se si cambiano le impostazioni del menu [Memory viewer], lo slideshow riprenderà dal primo file della pagina delle miniature.

Riproduzione del video

Riproduzione del file video.

- 1) **Per selezionare un file, premere ▲▼◀▶ sul telecomando.**
- 2) **Premere il tasto <ENTER> sul telecomando.**
 - Riproduzione a schermo intero.
 - Per utilizzare il controller visualizzato al fondo dello schermo.



	La riproduzione del video viene terminata e si torna alla schermata delle miniature.
	Mette in pausa/riproduce il video.
	Saltare 10 secondi indietro/avanti e continuare la riproduzione in seguito.
	Saltare 60 secondi indietro/avanti e continuare la riproduzione in seguito.
	A ogni pressione dell'icona il fotogramma passerà dalla visualizzazione alla non visualizzazione. Quando viene visualizzato il fotogramma, il video può essere riprodotto ripetutamente.

Nota

- Se nel corso della riproduzione video si verificano delle operazioni non valide, comparirà l'icona  che indica operazioni chiave non valide.
- Potrebbe verificarsi un ritardo di qualche secondo all'inizio della riproduzione video.
- Non è possibile nascondere il controller.









Visualizzazione del PDF

Utilizzo del controller per visualizzare il PDF.

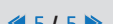
- 1) Per selezionare un file PDF, premere  sul telecomando.
- 2) Premere il tasto <ENTER> sul telecomando.

- Visualizzazione del PDF a schermo intero.
- Per utilizzare il controller visualizzato al fondo dello schermo con il telecomando.
- Quando si seleziona questo tasto, la visualizzazione dello sfondo passerà tra blu e bianco.





	Visualizza la pagina precedente o quella successiva.
	Il numero di pagina ## di [GO ##] aumenta o diminuisce a incrementi di 1 pagina a ogni clic sul tasto.
	Il numero di pagina ## di [GO ##] aumenta o diminuisce a incrementi di 5 pagine a ogni clic sul tasto.
[GO ##]	Salta direttamente alla pagina numero ##.
	Passa tra visualizzazione del PDF a piena larghezza e visualizzazione dell'intera pagina singola.
	Commuta il formato di visualizzazione in 3 livelli di ingrandimento ogni volta che si fa clic sul tasto.
	Quando si seleziona il tasto, premere  sul telecomando per spostare la schermata di visualizzazione in alto, in basso, a sinistra e a destra. Per rilasciare, fare nuovamente clic su questo tasto.
	Termina la visualizzazione del PDF e torna alla visualizzazione delle miniature.

Nota

- La visualizzazione PDF viene commutata a intervalli. Non realizzare operazioni continue durante un periodo di tempo breve.

Chiusura di Memory Viewer

- 1) Premere  per selezionare la miniatura  visualizzata nell'angolo superiore sinistro.
- 2) Premere il tasto <ENTER> sul telecomando.
 - Per tornare alla schermata di standby "please press RC ENTER".

Funzione USB Display

La funzione USB Display consente di proiettare video e audio dal computer tramite un cavo di conversione USB.

Quando si usa Windows

■ Ambiente operativo Windows

Sistema operativo	Windows Vista 32 bit, Windows 7 32/64 bit, Windows 8 32/64 bit, Windows 8.1 32/64 bit
CPU	Processore compatibile Intel Core 2 Duo 2,0 GHz o superiore
Memoria	Almeno 256 MB (consigliato: almeno 512 MB)
Spazio libero su disco	Almeno 20 MB
Display	Risoluzione 640 x 480 o oltre, 1 600 x 1 200 o meno

- Non si garantisce che tutti i computer che soddisfano le condizioni precedenti funzionino correttamente.

Proiezione di USB Display

Nota

- La funzione di visualizzazione USB e il software Presenter Light non sono utilizzabili contemporaneamente. Prima di usare la funzione di visualizzazione USB, uscire dal software Presenter Light.

- 1) Collegare il terminale <USB B (DISPLAY)> del proiettore ad un computer con un cavo USB.**
- 2) Premere il tasto <MEMORY VIEWER/USB DISPLAY/NETWORK> sul telecomando o commutare la sorgente di ingresso [USB Display].**
 - Inoltre, è possibile premere il tasto <INPUT/ENTER> sul pannello di controllo e selezionare la sorgente di ingresso nel menu Ingresso.
 - La schermata di avvio sarà visualizzata automaticamente grazie al driver integrato nel proiettore e che esegue l'installazione in base alle istruzioni a schermo. La visualizzazione della schermata di installazione automatica dipende dalle impostazioni del computer. In questa occasione, selezionare "Run autorun.exe". Fare doppio clic sul "autorun.exe" nella cartella del "USB Display" quando l'avvio automatico è disabilitato.
 - Viene proiettato lo schermo del computer.
- 3) Fare clic sull'icona del driver  nel dock del computer (in fondo a destra nel computer) e selezionare un elemento nel menu a comparsa.**
 - Il menu a comparsa viene visualizzato solo in inglese.
 - La voce visualizzata in grigio non è disponibile.

[Active audio] / [Disable audio]	Impostare se emettere l'audio dal computer.
[Play video] / [Pause video]	Passa tra riproduzione e interruzione dell'immagine.
[Start] / [Stop]	Impostare se visualizzare l'immagine dal computer.
[Exit]	Visualizzato in grigio e non selezionabile.

Nota

- La proiezione dello schermo del computer richiede del tempo.
- Collegare un cavo USB direttamente al connettore USB di un computer. Non funziona quando si effettua il collegamento tramite hub USB.
- Nel momento in cui viene proiettata la schermata computer, è possibile forzare la modifica della risoluzione del computer a seconda della combinazione di computer e proiettore.
- Quando è stata eseguita un'operazione non valida durante l'ingresso USB Display, comparirà l'icona  che indica l'operazione non valida.

Chiusura di USB Display

- 1) Quando si chiude USB Display, rimuovere direttamente il cavo USB.**
 - Non è necessario seguire la procedura "Remove hardware safely" quando si scollega un cavo USB.

Quando si usa Mac OS

■ Ambiente operativo Mac OS

Sistema operativo	Mac OS X 10.7, 10.8, 10.9
CPU	Power PC G4 1 GHz o superiore
Memoria	Almeno 512 MB
Spazio libero su disco	Almeno 20 MB
Display	Risoluzione 640 x 480 o oltre, 1 600 x 1 200 o meno

- Non si garantisce che tutti i computer che soddisfano le condizioni precedenti funzionino correttamente.

Proiezione di USB Display

- 1) **Collegare il terminale <USB B (DISPLAY)> del proiettore ad un computer con un cavo USB.**
- 2) **Premere il tasto <MEMORY VIEWER/USB DISPLAY/NETWORK> sul telecomando o commutare la sorgente di ingresso [USB Display].**
 - Inoltre, è possibile premere il tasto <INPUT/ENTER> sul pannello di controllo e selezionare la sorgente di ingresso nel menu Ingresso.
 - Il disco virtuale denominato "USB Display" sarà montato sul desktop.
- 3) **Fare doppio clic su "Monitor.app" nel disco virtuale montato.**
 - Viene proiettato lo schermo del computer.
- 4) **Fare clic con il tasto destro sull'icona del driver  nel dock del computer e selezionare un elemento nel menu a comparsa.**
 - La voce visualizzata in grigio non è disponibile.

[Active audio] / [Disable audio]	Impostare se emettere l'audio dal computer.
[Play video] / [Pause video]	Passa tra riproduzione e interruzione dell'immagine.
[Start] / [Stop]	Impostare se visualizzare l'immagine dal computer.
[Options]	Impostare le voci di "Keep in Dock", "Open at Login" o "Show in Finder".
[Show All Windows]	Visualizzazione temporanea dello sfondo del computer a pieno schermo.
[Hide] / [Show]	Impostare se visualizzare o meno l'icona del driver USB.
[Quit]	Terminare la visualizzazione USB.

Nota

- La proiezione dello schermo del computer richiede del tempo.
- Collegare un cavo USB direttamente al connettore USB di un computer. Non funziona quando si effettua il collegamento tramite hub USB.
- Nel momento in cui viene proiettata la schermata computer, è possibile forzare la modifica della risoluzione del computer a seconda della combinazione di computer e proiettore.
- Quando è stata eseguita un'operazione non valida durante l'ingresso USB Display, comparirà l'icona  che indica l'operazione non valida.
- Il disco virtuale potrebbe non essere montato sul desktop a seconda del computer. In tal caso, aprire [Finder] e poi consultare "USB Display" in [DISPOSITIVI].

Chiusura di USB Display

- 1) **Quando si chiude USB Display, rimuovere direttamente il cavo USB.**

Connessione di rete

Questo proiettore ha una funzione di rete che consente quanto segue mediante connessione a un computer. In caso di LAN wireless collegata, il modulo wireless (Modello n.: ET-WML100) è richiesto.

- **Controllo WEB**

Accedendo al proiettore da un computer, è possibile realizzare impostazioni, regolazioni, visualizzazione dello stato ecc. del proiettore. Per i dettagli, consultare "Funzione di controllo web" (➔ pagina 82).

- **Multi Projector Monitoring & Control software**

Questo software consente di monitorare e controllare i vari proiettori connessi in rete. Per i dettagli su "Multi Projector Monitoring & Control software", consultare le istruzioni di funzionamento incluse nel CD-ROM degli accessori.

- **Presenter Light**

Usando il software di trasferimento dell'immagine "Presenter Light" che supporta computer Windows, è possibile trasferire immagini e audio al proiettore attraverso la LAN cablata/LAN wireless. Per ulteriori dettagli, consultare le istruzioni di funzionamento incluse nel CD-ROM degli accessori.

- **VueMagic**

Usando il software di trasferimento del fermo immagine "VueMagic", è possibile trasferire immagini al proiettore quando sono collegati a esso attraverso la LAN wireless iPad / iPhone / iPod touch o terminali Android. Per i dettagli, consultare "VueMagic" (➔ pagina 81).

- **PJLink**

Usando il protocollo PJLink, è possibile inviare richieste sulle operazioni o lo stato del proiettore da un computer. Per i dettagli, consultare "Uso del protocollo PJLink" (➔ pagina 98).

In caso di connessione via LAN cablata

Esempio di connessione

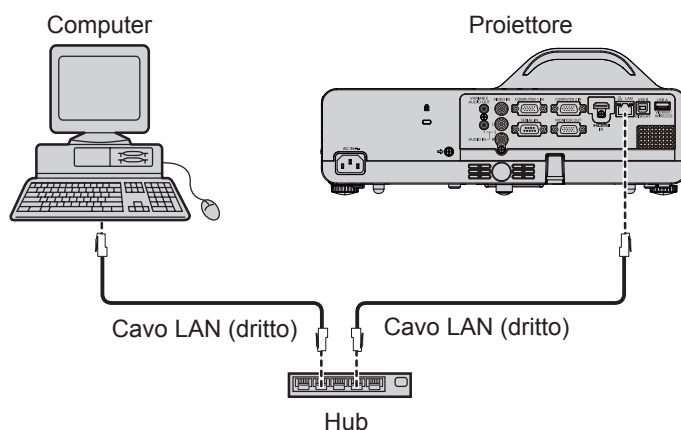

■ Nome e funzione del terminale <LAN>

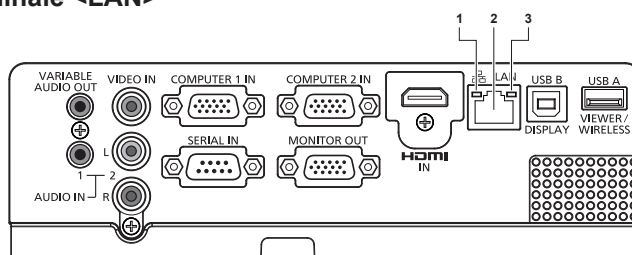

1 Spia LAN LINK/ACT (gialla)

Si accende alla connessione.
Lampeggia quando si trasmettono/ricevono dati.

2 Terminale <LAN> (10BASE-T/100BASE-TX)

Si usa per collegare il cavo LAN qui.

3 Spia LAN 10/100 (verde)

Si accende alla connessione a 100BASE-TX.

Attenzione

- Se il cavo di rete LAN è collegato direttamente al proiettore, la connessione di rete deve essere effettuata in interni.
- Quando si collegano i cavi ai terminali <HDMI IN> e <USB B (DISPLAY)>, potrebbe essere difficile rimuovere il cavo collegato al terminale <LAN>. Prima di rimuovere il cavo LAN dal terminale <LAN>, rimuovere un cavo collegato al terminale <HDMI IN> o <USB B (DISPLAY)>.

Nota

- È necessario un cavo LAN per usare la funzione LAN cablata.
- Usare un cavo LAN (Cavo STP) compatibile con categoria 5 o superiore.
- Usare un cavo LAN di lunghezza non maggiore di 100 m.

Impostazioni del proiettore

- 1) Utilizzare il cavo LAN (dritto) per collegare il proiettore al computer.
- 2) Accendere il proiettore.
- 3) Impostare il menu [Espandi] → [Rete] → [Impostazioni rete].
 - Per i dettagli, fare riferimento al menu [Espandi] → [Rete] (➔ pagina 66).

Nota

- Accertarsi con l'amministratore della rete prima di connettersi a una rete esistente.
- Prima che il proiettore esca dalla fabbrica vengono effettuate le seguenti impostazioni.

[DHCP]	Off
[Indirizzo IP]	192.168.1.100
[Subnet]	255.255.255.0
[Gateway]	192.168.1.1
[DNS]	192.168.1.1

Impostazioni del computer

È possibile effettuare la connessione con una LAN cablata. Tuttavia, verificare con l'amministratore del sistema le impostazioni di rete prima di modificare qualsiasi impostazione.

- 1) Accendere il computer.
- 2) Realizzare l'impostazione della rete in base alle indicazioni fornite dall'amministratore del sistema.
 - Se le impostazioni del proiettore sono quelle predefinite, è possibile usare il computer con le seguenti impostazioni di rete.

[Indirizzo IP]	192.168.1.101
[Subnet]	255.255.255.0
[Gateway]	192.168.1.1

In caso di connessione via LAN wireless

In caso di LAN wireless, il modulo wireless (Modello n.: ET-WML100) degli accessori opzionali è richiesto se si desidera usare la funzione di rete attraverso la LAN wireless.

- È possibile collegare solo un proiettore con la LAN wireless.

Esempio di connessione

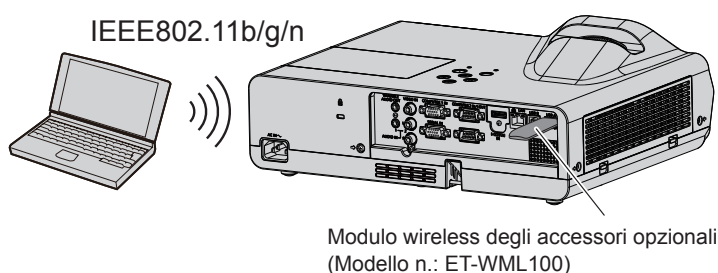

Preparazione e conferma del proiettore

- 1) Accendere il proiettore.
- 2) Inserire saldamente il modulo wireless (Modello n.: ET-WML100) degli accessori opzionali nel terminale <USB A (VIEWER/WIRELESS)>.

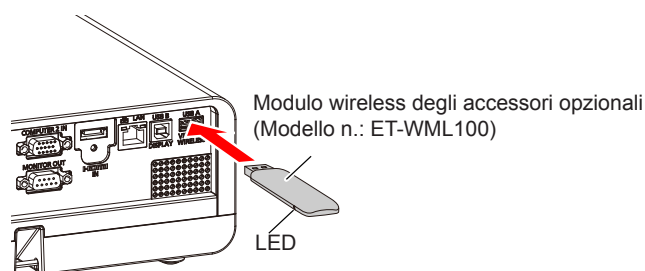

3) Premere il pulsante <MEMORY VIEWER/USB DISPLAY/NETWORK> sul telecomando per passare all'ingresso [Rete].

- Comparirà la schermata inattiva dell'ingresso di rete. Nella schermata inattiva saranno visualizzati la password di accesso (un numero di quattro cifre generato automaticamente), nome del proiettore: PROJECTOR (fisso), l'indirizzo IP (LAN wireless) e l'indirizzo IP (LAN cablata).
- Premere il pulsante <INPUT/ENTER> sul pannello di controllo e comparirà la schermata delle sorgenti di ingresso, poi premere ▲▼ per selezionare [Rete].

Schermata inattiva dell'ingresso di rete

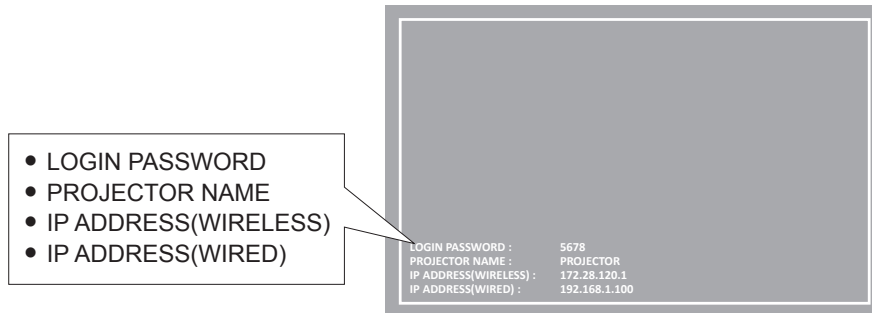

Attenzione

- Non spostare o trasportare il proiettore quando è fissato il modulo wireless. In caso contrario, si potrebbero arrecare danni al modulo wireless.
- Il LED blu del modulo wireless sarà spento quando il proiettore è in modalità standby, si accenderà all'inserimento dell'alimentazione e lampeggerà durante la comunicazione wireless. Non togliere il modulo wireless mentre il LED lampeggia.

Nota

- Il nome del proiettore è fisso come "PROJECTOR" e non può essere modificato.
- Non è possibile usare una LAN wireless e una LAN cablata nello stesso segmento.
- Le impostazioni del modulo wireless sono le seguenti:

[SSID]	NetworkDisplay
[Canale]	1
[Indirizzo IP]	172.28.120.1
[Subnet]	255.255.255.0
[Gateway]	0.0.0.0
[Criptatura punto di accesso]	Nessuno

Impostazione del computer

- 1) Accendere il computer.**
- 2) Realizzare l'impostazione della rete in base alle indicazioni fornite dall'amministratore del sistema.**
 - Realizzare le impostazioni della rete per il computer e del proiettore in base alle indicazioni fornite dall'amministratore del sistema.
- 3) Collegare alla rete impostata nel proiettore.**
 - Se si usa un computer, fare clic sulla barra delle applicazioni  (in basso a destra del computer), poi selezionare lo stesso nome dell'[SSID] impostato nel proiettore.
 - Confermare [SSID] nel menu [Espandi] → [Rete] → [Informazioni rete] di questo proiettore.

Nota

- Se si usa una qualsiasi utility di connessione LAN wireless conforme allo standard OS, attenersi alle istruzioni di funzionamento della utility per collegarla.

Informazioni su Presenter Light

(In caso di LAN wireless collegata, occorre il modulo wireless (Modello n.: ET-WML100) degli accessori opzionali.)
Usando il software di trasferimento dell'immagine "Presenter Light" che supporta computer Windows, è possibile trasferire immagini e audio al proiettore attraverso la LAN cablata/LAN wireless.

Scaricare "Presenter Light" sul computer

- 1) **Attivare il browser web nel personal computer.**
- 2) **Inserire l'indirizzo IP impostato dal proiettore nel campo di inserimento dell'URL del browser web.**
 - Comparirà la schermata [Network Display System].
- 3) **Fare clic su [Download].**
 - Comparirà la schermata di scaricamento di "Presenter Light".



- 4) **Fare clic su [Download].**
 - Comparirà la schermata di conferma dello scaricamento del file eseguibile "Presenter Light.exe".
- 5) **Salvare "Presenter Light.exe" sul desktop del computer.**
 - Questo software si usa come formato di file eseguibile. Non è possibile installarlo nel computer.
 - Eseguire questo file quando si usa il software. Salvare questo software o realizzare un tasto di scelta rapida per usarlo agevolmente.

Nota

- Per ulteriori dettagli su come usare il software "Presenter Light", consultare le istruzioni di funzionamento del "Presenter Light Software" nel CD-ROM in dotazione.
- Scaricare le ultime versioni del software "Presenter Light" dal seguente URL.
<http://panasonic.net/avc/projector/software/>

Informazioni su VueMagic

(In caso di LAN wireless collegata, occorre il modulo wireless (Modello n.: ET-WML100) degli accessori opzionali.)
Usando il software di trasferimento del fermo immagine "VueMagic", è possibile trasferire immagini al proiettore quando sono collegati a esso attraverso la LAN wireless iPad/iPhone/iPod touch o terminali Android.

Connessione del dispositivo compatibile VueMagic

- 1) **Controllare l'SSID impostato nel proiettore.**
 - Controllare [SSID] nel menu [Espandi] → [Rete] → [Informazioni rete].
- 2) **Scegliere l'SSID di questo proiettore sulla schermata delle impostazioni della LAN wireless del dispositivo collegato, quindi collegare la wireless.**
- 3) **Premere il pulsante <MEMORY VIEWER/USB DISPLAY/NETWORK> sul telecomando per selezionare [Rete].**
 - In tal modo si passa all'ingresso di rete.
 - Premere il pulsante <INPUT/ENTER> sul pannello di controllo e selezionare la sorgente di ingresso nel menu Ingresso.
 - Controllare la password di accesso (numero a quattro cifre generato automaticamente), e l'indirizzo IP (LAN wireless) visualizzati sulla schermata inattiva Rete.
- 4) **Avviare l'applicazione del presentatore mobile VueMagic dei relativi dispositivi VueMagic.**
- 5) **Scegliere il N. di modello di questo proiettore nell'elenco dei proiettori.**
 - Comparirà la schermata di conferma della connessione.
- 6) **Scegliere la posizione di visualizzazione.**
 - Comparirà la schermata di inserimento della password.
- 7) **Inserire la password di accesso e fare clic su [OK].**
 - Sullo schermo comparirà la schermata del dispositivo collegato.

Nota

- Quando si collega al dispositivo iOS oppure Android, occorre installare l'applicazione dedicata "VueMagic" sul dispositivo. Per informazioni dettagliate, consultare il seguente sito web. (solo in inglese)
URL <http://vuemagic.pixelworks.com>

Sconnessione con il dispositivo compatibile VueMagic

Chiudere l'applicazione del presentatore mobile VueMagic del dispositivo facendo clic su .

Funzione di controllo web

(In caso di LAN wireless collegata, occorre il modulo wireless (Modello n.: ET-WML100) degli accessori opzionali.)

Usando le funzioni di controllo web è possibile realizzare le seguenti operazioni da un computer.

- Impostazione e regolazione del proiettore
- Visualizzazione dello stato del proiettore
- Impostazione di invio di messaggi di posta elettronica

Computer che può essere usato per l'impostazione

È necessario un browser web per usare la funzione di controllo web. Assicurarsi in anticipo che il browser web possa essere utilizzato.

OS	Browser web compatibile
Windows	Internet Explorer 7.0/8.0/9.0/10.0/11.0
Mac OS	Safari 4.0/5.0/6.0/7.0

Nota

- È necessaria la comunicazione con un server e-mail per usare la funzione e-mail. Assicurarsi in anticipo che l'e-mail possa essere utilizzata.

Accesso dal browser web

- 1) **Attivare il browser web nel personal computer.**
- 2) **Inserire l'indirizzo IP impostato dal proiettore nel campo di inserimento dell'URL del browser web.**
 - Viene visualizzata la schermata [Network Display System].
- 3) **Fare clic su [Login] e inserire la password nella colonna [Password].**
 - L'impostazione predefinita del nome utente è "admin" (fisso) e la password è "admin".

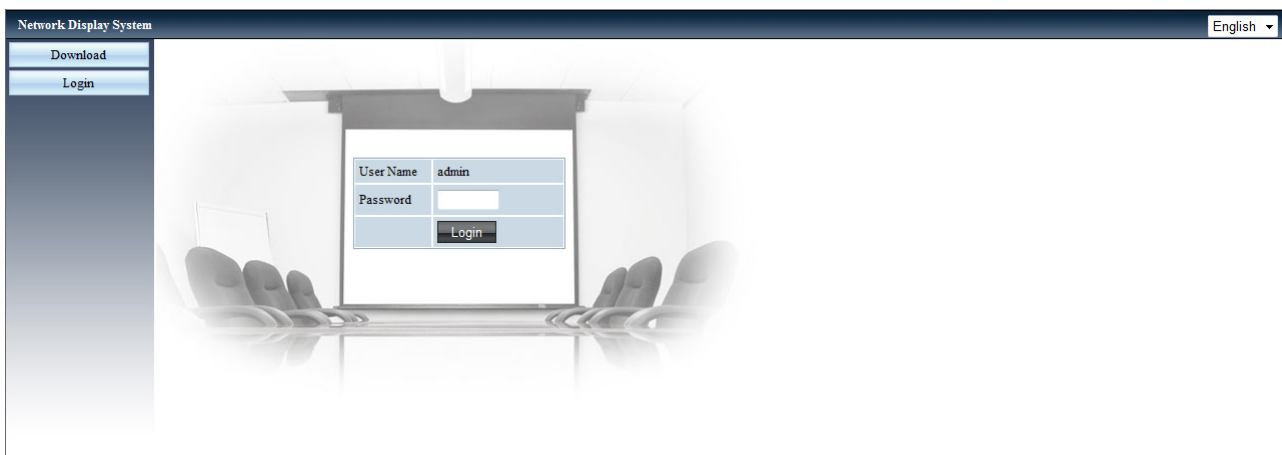

- 4) **Fare clic su [Login].**
 - Viene visualizzata la schermata [System Status].

Nota

- È possibile fare clic sull'angolo superiore destro della schermata del browser web per selezionare la lingua visualizzata. (Solo per inglese, giapponese, cinese tradizionale e cinese semplificato)
- Non realizzare l'impostazione o il controllo contemporaneamente avviando vari browser web. Non impostare o controllare il proiettore da vari computer.
- Innanzitutto, cambiare la password (otto caratteri in byte singolo) (► pagina 84).
- Se la schermata per il controllo web non viene visualizzata, rivolgersi al proprio amministratore di rete.

Descrizione di ciascuna voce

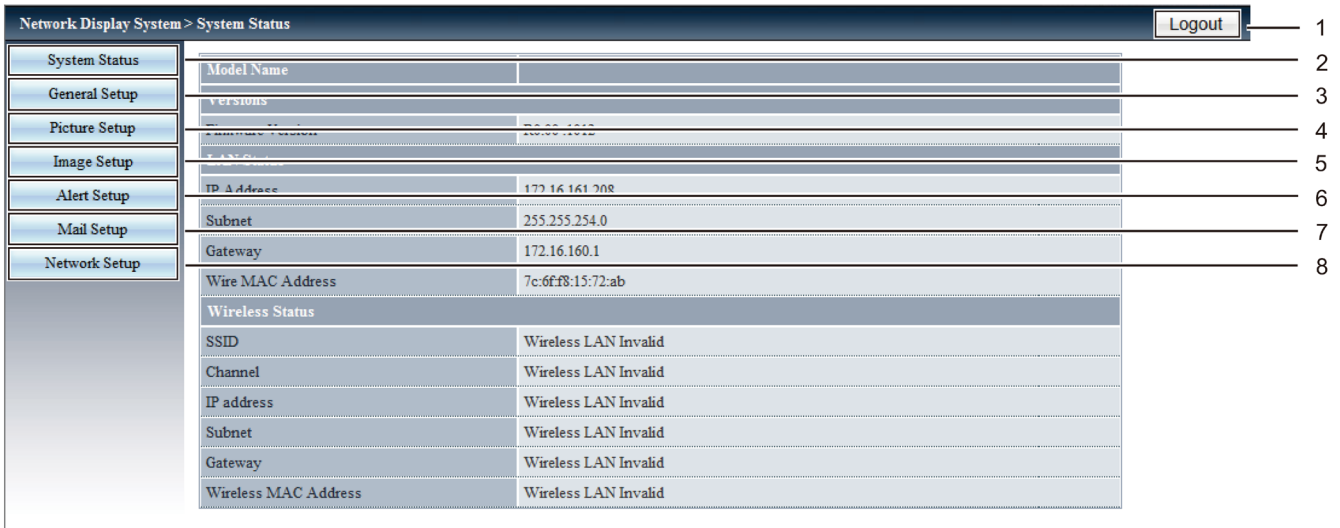

- 1 **[Logout]**
Facendo clic su questa voce si esce dalla schermata di connessione web.
- 2 **[System Status]**
Facendo clic su questa voce, viene visualizzata la pagina [System Status].
- 3 **[General Setup]**
Facendo clic su questa voce, viene visualizzata la pagina [General Setup].
- 4 **[Picture Setup]**
Facendo clic su questa voce, viene visualizzata la pagina [Picture Setup].
- 5 **[Image Setup]**
Facendo clic su questa voce, viene visualizzata la pagina [Image Setup].
- 6 **[Alert Setup]**
Facendo clic su questa voce, viene visualizzata la pagina [Alert Setup].
- 7 **[Mail Setup]**
Facendo clic su questa voce, viene visualizzata la pagina [Mail Setup].
- 8 **[Network Setup]**
Facendo clic su questa voce, viene visualizzata la pagina [Network Setup].

Pagina [System Status]

Visualizzare lo stato del proiettore per le seguenti voci.

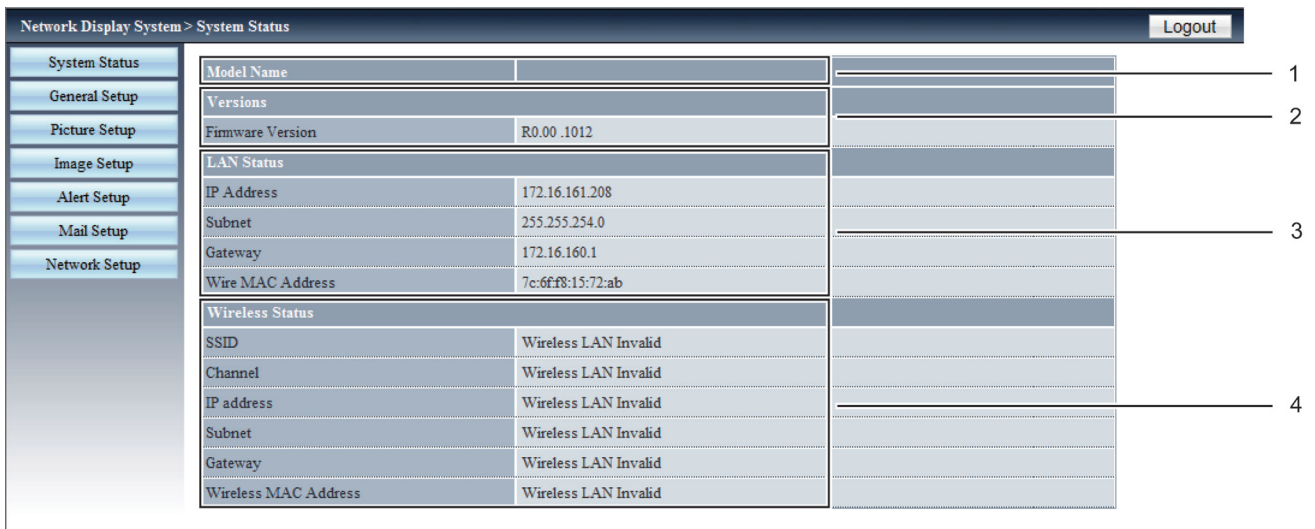

- 1 **[Model Name]**
Visualizza il numero di modello del proiettore.
- 2 **[Versions]**
Visualizza la versione del firmware del proiettore.
- 3 **[LAN Status]**
Visualizza lo stato della connessione della LAN.
- 4 **[Wireless Status]**
Visualizza lo stato di connessione della LAN wireless.

Pagina [General Setup]

Viene visualizzato [Change Password for Webpage].

- | | |
|--|---|
| <ol style="list-style-type: none"> 1 [Enter Old password]
Immette la password configurata. 2 [Enter New password]
Immette la nuova password. 3 [Confirm New password]
Immette nuovamente la nuova password desiderata per la conferma. | <ol style="list-style-type: none"> 4 [Apply]
Aggiorna le impostazioni. 5 [Power]
Accende/spegne l'alimentazione. 6 [Source Select]
Cambia la sorgente di ingresso del proiettore. |
|--|---|

Pagina [Picture Setup]

- | | |
|---|--|
| <ol style="list-style-type: none"> 1 [Brightness]
Regola la luminosità dell'immagine proiettata. 2 [Contrast]
Regola il contrasto dell'immagine proiettata. 3 [Sharpness]
Regola la nitidezza dell'immagine proiettata. | <ol style="list-style-type: none"> 4 [Color]
Regola la saturazione di colore dell'immagine proiettata. 5 [Tint]
Regola i toni carne dell'immagine proiettata. 6 [Color temperature]
Regola la temperatura colore dell'immagine proiettata. |
|---|--|

Pagina [Image Setup]

Network Display System > Image Setup		Logout
System Status	Aspect Normal	1
General Setup	Fine sync (0 --- 31) 30	2
Picture Setup	H Position (-5 --- 5) 0	3
Image Setup	V Position (-5 --- 5) 0	4
Alert Setup	H.Size (-15 --- 15) 0	5
Mail Setup	Freeze On Off	6
Network Setup	Auto PC adj.	7
	V Keystone (-60 --- 60) 0	8
	H Keystone (-30 --- 30) 0	9
	Curved correction XGain (-40 --- 40) 0	10
	Curved correction YGain (-40 --- 40) 0	
	Curved correction XOffset_x (0 --- 1279) 640	
	Curved correction XOffset_y (0 --- 799) 400	
	Curved correction YOffset_x (0 --- 1279) 640	
	Curved correction YOffset_y (0 --- 799) 400	
	Comer correction TopLeft_x (0 --- 1279) 0	11
	Comer correction TopLeft_y (0 --- 799) 0	
	Comer correction TopRight_x (0 --- 1279) 1279	
	Comer correction TopRight_y (0 --- 799) 0	
	Comer correction BottomLeft_x (0 --- 1279) 0	
	Comer correction BottomLeft_y (0 --- 799) 799	
	Comer correction BottomRight_x (0 --- 1279) 1279	
	Comer correction BottomRight_y (0 --- 799) 799	

- | | |
|---|---|
| <p>1 [Aspect]
Cambia l'aspetto dell'immagine proiettata.</p> <p>2 [Fine sync.]
Regola la sincronia fine dell'immagine proiettata.</p> <p>3 [H Position]
Regola la posizione orizzontale dell'immagine proiettata.</p> <p>4 [V Position]
Regola la posizione verticale dell'immagine proiettata.</p> <p>5 [H.Size]
Regola il numero totale di punti dell'immagine proiettata.</p> | <p>6 [Freeze]
Attiva e disattiva la funzione Freeze.</p> <p>7 [Auto PC adj.]
Esegue la funzione Regolaz. PC auto.</p> <p>8 [V Keystone]
Corregge la distorsione verticale.</p> <p>9 [H Keystone]
Corregge la distorsione orizzontale.</p> <p>10 [Curved correction]
Corregge la deformazione a cuscinetto o a barilotto dell'immagine proiettata.</p> <p>11 [Corner correction]
Corregge i quattro angoli dell'immagine proiettata.</p> |
|---|---|

Pagina [Alert Setup]

Impostare i contenuti dell'e-mail per informare dell'anomalia del proiettore.

- | | |
|--|--|
| <p>1 [Alert Type]
Seleziona il tipo di avviso.</p> <p>2 [Alert Mail Notification]
Controlla l'e-mail di avviso quando si trasmette.</p> <p>3 [Mail Subject]
Inserisce l'oggetto dell'e-mail. (fino a 100 caratteri in byte singolo)</p> | <p>4 [Mail Content]
Inserire il contenuto dell'e-mail associata al [Alert Type] selezionato, poi fare clic su [Apply]. (fino a 255 caratteri in byte singolo)</p> <p>5 [Apply]
Fare clic su [Apply] per salvare i contenuti inseriti in [Mail Subject] e [Mail Content].</p> |
|--|--|

Nota

- [Mail Subject] / [Mail Content] non è supportato con i caratteri a doppio byte (ad es., coreano, cinese e giapponese).

Pagina [Mail Setup]

- | | |
|--|---|
| <p>1 [Mail Server]
Inserire l'indirizzo IP del server SMTP. (fino a 39 caratteri in byte singolo)</p> <p>2 [User Name]
Inserire il nome utente. (fino a 19 caratteri in byte singolo)</p> <p>3 [Password]
Inserire la password. (fino a 19 caratteri in byte singolo)</p> | <p>4 [To]
Inserire i destinatari dell'e-mail. Se si desidera inviare l'e-mail a vari destinatari, separarli usando il punto e virgola (;). (fino a 299 caratteri in byte singolo)</p> <p>5 [Test Mail]
Fare clic su [Test Mail] per inviare l'e-mail di prova.</p> <p>6 [Apply]
Fare clic su [Apply] per salvare i contenuti dopo aver inserito ciascuna voce.</p> |
|--|---|

Nota

- Se il server non è compatibile con l'autenticazione di login dell'SMTP avanzato, la funzione di posta elettronica è disabilitata.
- Se il server non è compatibile con l'SMTP avanzato, è obbligatorio lo [User Name], ma non la [Password].
- Se non viene inviata l'email di prova, accertarsi che tutte le voci siano impostate correttamente.

Pagina [Network Setup]

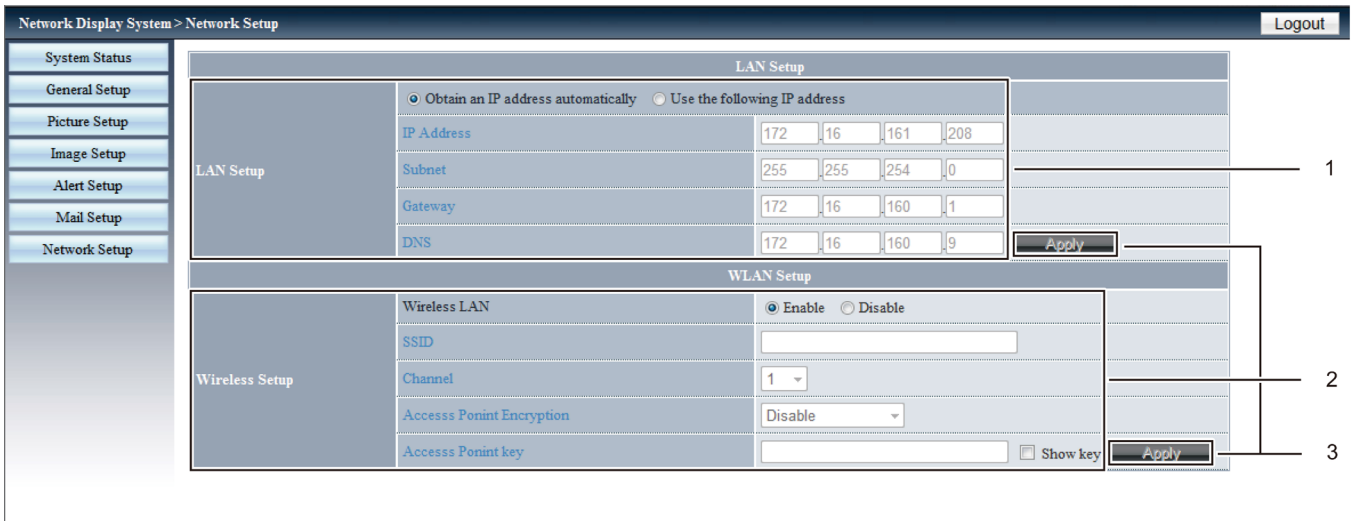

1 [LAN Setup]

Imposta le voci della LAN cablata.
[Obtain an IP address automatically] / [Use the following IP address]
 Selezionare [Obtain an IP address automatically] per abilitare il client DHCP.
[IP Address]
 Immettere l'indirizzo IP quando non si usa un server DHCP.
[Subnet]
 Immettere la subnet mask quando non si usa un server DHCP.
[Gateway]
 Immettere l'indirizzo del gateway predefinito quando non si usa un server DHCP.
[DNS]
 Immettere il server DNS quando non si usa un server DHCP.
 Caratteri consentiti: Numeri (0 - 9), punto (.)
 (Esempio: 192.168.0.253)

2 [Wireless Setup]

Imposta le voci della LAN wireless.
[Wireless LAN]
 Selezionare [Enable] quando si desidera abilitare la funzione LAN wireless.
[SSID]
 La stringa di caratteri si potrà cambiare quando si collega il proiettore.
[Channel]
 Selezionare il canale da usare da [1] ~ [11].
[Access Point Encryption]
 Selezionare [Disable] quando la crittatura è disabilitata. Selezionare [WPA2PSK_AES] quando la crittatura è abilitata.
[Access Point key]
 Inserire la chiave di crittatura. (8 a 63 alfanumerici).
 Controllare [Show key] per rendere visibili i caratteri.

3 [Apply]

Aggiornare le impostazioni.

Nota

- La modifica delle impostazioni LAN durante la connessione alla LAN potrebbe provocare l'interruzione della connessione.
- Quando si esegue [Impostazioni di fabbrica], le impostazioni di [Wireless Setup] saranno riportate alle impostazioni predefinite di fabbrica.
- La crittatura della LAN wireless viene disabilitata prima che il proiettore lasci la fabbrica. Se si desidera usare la LAN wireless per comunicare, si consiglia di impostare la crittatura della [Wireless Setup] su [WPA2PSK-AES] per sicurezza.

Capitolo 6 **Manutenzione**

Questo capitolo descrive i metodi di ispezione in caso di problemi, manutenzione e sostituzione delle parti.

Indicatori di alimentazione/avvertenza

Quando un indicatore si accende



Se si verifica un problema all'interno del proiettore, le spie di alimentazione <ON(G)/STANDBY(R)> e avvertenza <WARNING> si accendono o lampeggiano per avvisare l'utente. Controllare lo stato delle spie e risolvere i problemi indicati come segue.

Attenzione

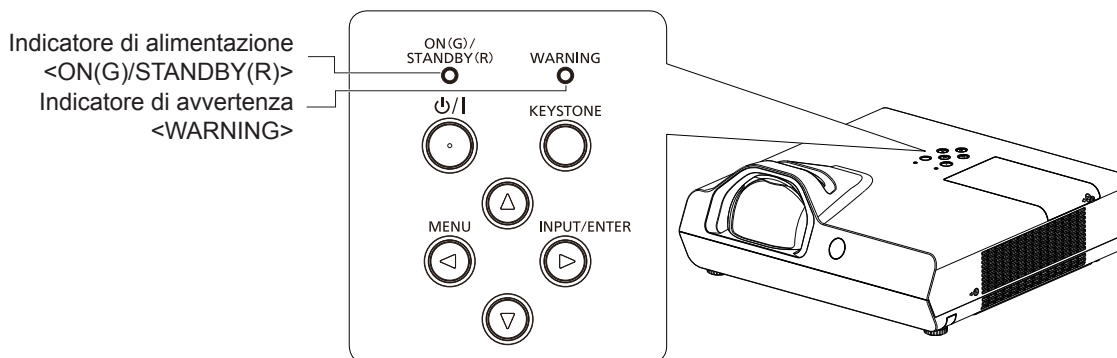
- Prima di intraprendere misure correttive, seguire la procedura di disinserimento dell'alimentazione indicata in "Spegnimento del proiettore" (➔ pagina 33).

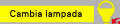

Indicatore di alimentazione <ON(G)/STANDBY(R)>		Indicatore di avvertenza <WARNING>	Stato	Causa	Soluzione
Off		Off	Il cavo di alimentazione è disinserito.	--	--
Rosso	Acceso	Off	Il cavo di alimentazione è collegato.	--	--
			Il proiettore è in Modalità stand by una volta completato il raffreddamento.	--	--
	Acceso	Acceso in rosso	Viene visualizzato il tempo di sostituzione della lampada (Modalità stand by).	<ul style="list-style-type: none"> • La spia si accende quando il tempo di funzionamento della lampada ha raggiunto le 6 000 ore (quando [Controllo lampada] è impostato su [💡 (Economia 1)]). 	• Sostituire la lampada.
	Acceso	Lampeggiante in rosso	Se si è superato il tempo di sostituzione della lampada e non è il proiettore si spegne automaticamente.	<ul style="list-style-type: none"> • La spia lampeggia quando il tempo di funzionamento della lampada ha raggiunto le 6 600 ore (quando [Controllo lampada] è impostato su [💡 (Economia 1)]). 	
Lampeggiante	Off	Off	La parte interna del proiettore si sta raffreddando e, dopo qualche istante, il proiettore si spegne (il proiettore entra in Modalità stand by).	--	--

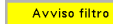
Indicatore di alimentazione <ON(G)/STANDBY(R)>	Indicatore di avvertenza <WARNING>	Stato	Causa	Soluzione	
Verde	Acceso	Off	Proiezione in corso.	--	
	Acceso	Acceso in rosso	Viene visualizzato il tempo di sostituzione della lampada (proiezione in corso).	<ul style="list-style-type: none"> L'icona di avvertenza  di sostituzione lampada viene visualizzata quando si accende o spegne il proiettore? La spia si accende quando il tempo di funzionamento della lampada ha raggiunto le 6 000 ore (quando [Controllo lampada] è impostato su [ (Economia 1)]). 	<ul style="list-style-type: none"> Sostituire la lampada.
	Acceso	Lampeggiante in rosso	Se si è superato il tempo di sostituzione della lampada e il proiettore si spegne automaticamente.	<ul style="list-style-type: none"> La spia lampeggia quando il tempo di funzionamento della lampada ha raggiunto le 6 600 ore (quando [Controllo lampada] è impostato su [ (Economia 1)]). 	
	Lampeggiante	Off	Il cavo di alimentazione è inserito e la lampada si spegne. [Risparmio energetico] viene impostato su [Pronto].	--	--
Arancione	Acceso	Off	Il proiettore rileva una condizione anomala e non è possibile accenderlo (avvertenza).	--	<ul style="list-style-type: none"> Se il proiettore si spegne, disinserire il cavo di alimentazione CA e rivolgersi al rivenditore.
	Acceso	Acceso	Si è verificato un problema nel circuito di contrasto per il diaframma (avvertenza).	--	<ul style="list-style-type: none"> Disattivare il proiettore, scollegare il cavo di alimentazione CA e contattare il rivenditore.
	Lampeggiante	Lampeggiante	La lampada o l'alimentazione della lampada rileva una condizione anomala e non è possibile accendere il proiettore (Avvertenza).	<ul style="list-style-type: none"> Il proiettore è stato riacceso immediatamente dopo lo spegnimento? Problema nel circuito della lampada. È stata cambiata la tensione della sorgente? (Caduta) 	<ul style="list-style-type: none"> Attendere fino al raffreddamento della lampada per illuminazione, quindi accendere il proiettore. Disattivare il proiettore e scollegare il cavo di alimentazione CA e consultare il rivenditore.
	Lampeggiante	Off	La temperatura interna è elevata (avvertenza). Quando la temperatura interna si innalza ulteriormente e sullo schermo compare l'icona di avvertenza del filtro dell'aria  *, dopo un po' è possibile che il proiettore si spenga automaticamente.	<ul style="list-style-type: none"> La presa d'aria/l'uscita di aerazione è bloccata? La temperatura ambiente è eccessiva? L'unità filtro aria è ostruita? 	<ul style="list-style-type: none"> Rimuovere gli eventuali oggetti che ostruiscono la presa d'aria/l'uscita di aerazione. Installare il proiettore in un luogo in cui la temperatura ambiente sia compresa tra 0°C (32°F) e 40°C (104°F). Non usare il proiettore a quote elevate di 3 000 m (9 843') o superiori oltre il livello del mare. Pulire il filtro dell'aria o sostituirlo.

*1 A prescindere dal tempo impostato in [Espandi] → [Timer filtro], l'icona di avvertenza del filtro dell'aria  viene visualizzata a causa dell'innalzamento della temperatura interna, e sarà visualizzata per 10 secondi ogni 5 minuti se la temperatura non diminuisce.

Nota

- Se la Indicatore di avvertenza <WARNING> continua ad accendersi o lampeggiare dopo aver intrapreso tali misure, come spegnere il proiettore e disinserire il cavo di alimentazione, rivolgersi al rivenditore per assistenza o riparazione.
- Se la Indicatore di alimentazione <ON(G)/STANDBY(R)> continua ad accendersi o lampeggiare in arancione dopo aver intrapreso tali misure, come spegnere il proiettore e disinserire il cavo di alimentazione, rivolgersi al rivenditore per assistenza o riparazione.

Manutenzione/sostituzione

Prima di realizzare la manutenzione/sostituzione

- Prima di eseguire operazioni di manutenzione o di sostituzione delle parti, spegnere sempre l'alimentazione ed estrarre la spina di alimentazione dalla presa a parete. (➔ pagina 33)
- Assicurarsi di osservare la procedura di "Spegnimento del proiettore" (➔ pagina 33) quando si realizza l'operazione di alimentazione.

Manutenzione

Corpo esterno

Rimuovere sporco e polvere con un panno morbido e asciutto.

- Se lo sporco è ostinato, pulirlo con un panno bagnato con acqua e ben strizzato per rimanere solo inumidito. Asciugare quindi il proiettore con un panno asciutto.
- Non utilizzare benzina, diluenti, alcool denaturato od altri solventi, prodotti per la pulizia domestica. Il loro utilizzo potrebbe danneggiare il corpo esterno del proiettore.
- Quando si usano panni antipolvere trattati con prodotti chimici, seguirne le istruzioni.

Superficie del vetro anteriore dell'obiettivo

Rimuovere la sporcizia e la polvere dalla superficie frontale dell'obiettivo con un panno morbido pulito.

- Non usare un panno con superficie abrasiva o che contenga umidità, olio o polvere.
- Non applicare una forza eccessiva quando si pulisce l'obiettivo poiché è fragile.
- Non utilizzare benzina, diluenti, alcool denaturato od altri solventi, prodotti per la pulizia domestica. Il loro utilizzo potrebbe provocare il deterioramento dell'obiettivo.

Attenzione

- L'obiettivo utilizza un gruppo ottico in vetro. Eventuali impatti o una forza eccessiva durante la pulizia potrebbero graffiare la superficie.
Maneggiare con cura.

Filtro dell'aria

Eseguire la manutenzione del filtro dell'aria nei seguenti casi.

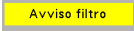
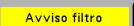
- Se è trascorso il tempo di impostazione nel menu [Espandì] → [Timer filtro], viene visualizzata l'icona  di avvertenza filtro.
- Se il filtro dell'aria è intasato di polvere, la spia di alimentazione <ON(G)/STANDBY(R)> lampeggia in arancione, o sarà visualizzata l'icona di avvertenza del filtro dell'aria  e dopo un po' il proiettore si spegnerà automaticamente.

Attenzione

- Assicurarsi di spegnere il proiettore prima di eseguire la manutenzione del filtro dell'aria.
- Assicurarsi che il proiettore sia stabile ed eseguire la manutenzione in un luogo sicuro in cui l'unità non verrà danneggiata anche se si rilascia il filtro dell'aria.

Rimozione del filtro dell'aria

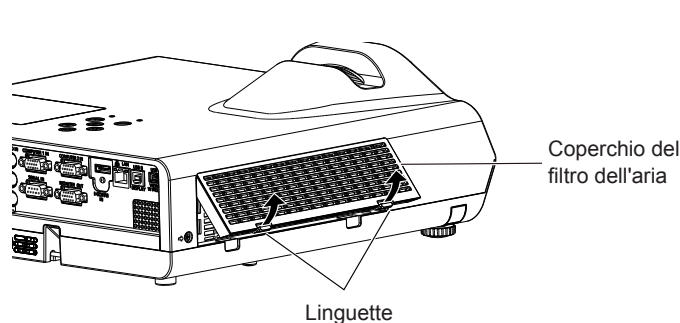

Fig.1

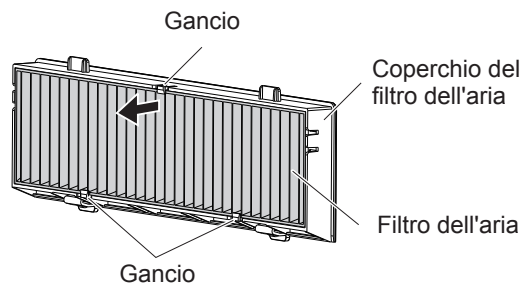

Fig.2

1) Rimuovere il coperchio del filtro dell'aria (Fig.1).

- Estrarre il coperchio del filtro dell'aria dal gancio del proiettore spingendo leggermente verso l'alto le linguette del coperchio del filtro dell'aria e aprirlo in direzione della freccia in figura.

2) Rimuovere il filtro dell'aria.

- Il filtro dell'aria è fissato con 3 ganci. Afferrare la fibra del filtro dell'aria vicino al lato del coperchio con un gancio e poi tirare il filtro dell'aria estraendolo dal relativo coperchio, come indicato dalla direzione della freccia. (Fig. 2)
- Dopo aver estratto il filtro dell'aria, rimuovere gli eventuali corpi estranei dal vano del filtro dell'aria e dalla presa d'aria, se presente.

Pulizia del filtro dell'aria

Rimuovere previamente il filtro dell'aria osservando la procedura descritta in "Rimozione del filtro dell'aria".

1) Pulire il filtro dell'aria.

- Rimuovere sporcizia e polvere dal filtro dell'aria.
- Non lavare il filtro dell'aria.

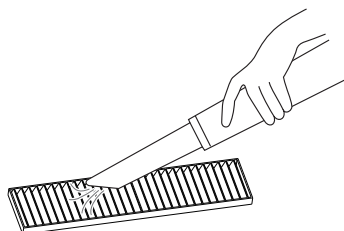

Fissaggio del filtro dell'aria

1) Fissare il nuovo filtro dell'aria al relativo coperchio.

- Esiste una distinzione tra l'interno e l'esterno del filtro dell'aria. Allineare il segno rosso sul filtro dell'aria con il segno rosso sul coperchio.

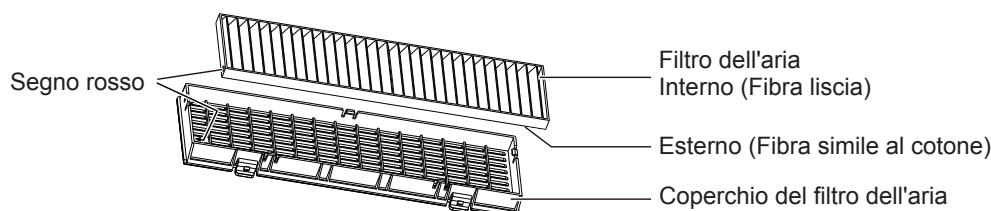

- Inserire il filtro dell'aria sul lato con i 2 ganci e poi premere l'altro lato del filtro nel lato del coperchio con 1 gancio.

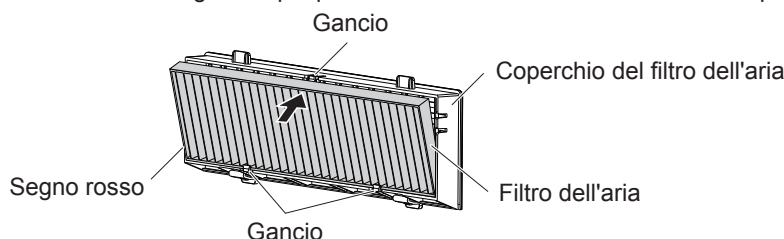

2) Fissare il coperchio del filtro dell'aria al proiettore.

- Eseguire la fase 1) di "Rimozione del filtro dell'aria" (➔ pagina 91) in ordine inverso.
- Accertarsi che il coperchio del filtro dell'aria sia chiuso saldamente.

Azzeramento del timer filtro

Accertarsi di azzerare il timer filtro dopo aver pulito il filtro dell'aria.

- 1) Collegare la spina di alimentazione e premere il tasto di alimentazione <⏻/|> sul pannello di controllo o sul telecomando.
- 2) Premere il tasto <MENU> per visualizzare il menu principale, quindi premere ▲▼ per selezionare [Espandi].
- 3) Premere il tasto <INPUT/ENTER> sul pannello di controllo o il tasto <ENTER> sul telecomando, poi premere ▲▼ come per selezionare [Timer filtro].
- 4) Premere il tasto <INPUT/ENTER> sul pannello di controllo o il tasto <ENTER> sul telecomando, poi premere ▲▼ come per selezionare [Ripristino timer filtro].
- 5) Premere il tasto <INPUT/ENTER> sul pannello di controllo o il tasto <ENTER> sul telecomando.
 - Viene visualizzata la schermata [Ripristinare timer filtro?].
- 6) Premere ▲▼ come per selezionare [Sì], poi premere il tasto <INPUT/ENTER> sul pannello di controllo o il tasto <ENTER> sul telecomando.
 - Viene visualizzata la schermata [OK?].
- 7) Premere ▲▼ come per selezionare [Sì], poi premere il tasto <INPUT/ENTER> sul pannello di controllo o il tasto <ENTER> sul telecomando.
 - Il tempo di utilizzo del filtro è 0 dopo l'azzeramento.

Attenzione

- Non smontare il filtro dell'aria.
- Per la sostituzione del filtro dell'aria, assicurarsi che il proiettore sia stabile e lavorare prestando la massima attenzione alla sicurezza, anche in caso di caduta del filtro dell'aria.
- Assicurarsi che il filtro dell'aria sia fissato correttamente prima di utilizzare il proiettore. Se non è fissato, il proiettore potrebbe aspirare sporco e polvere, causando anomalie.

Nota

- Dopo aver pulito il filtro dell'aria, azzerare il timer filtro. In caso contrario, sullo schermo viene visualizzata l'icona di avvertenza .
- Sostituire il filtro dell'aria con il nuovo filtro di ricambio opzionale (Modello n.: ET-RFL300) in caso di danni o se non si riesce ad eliminare lo sporco dopo la pulizia.

Sostituzione dell'unità

Lampada

La lampada è considerata materiale di consumo. Per i dettagli sul ciclo di sostituzione, consultare "Quando sostituire la lampada".

Per l'acquisto della lampada di ricambio opzionale (Modello n.: ET-LAL500), rivolgersi al rivenditore.

Avvertenza

Non sostituire la lampada mentre è calda (attendere almeno 1 ora dopo l'uso).

Le superfici interne possono presentare temperature molto elevate. Prestare la massima attenzione per evitare lesioni personali.

Note sulla sostituzione della lampada

- La sostituzione della lampada richiede l'utilizzo di un cacciavite a croce.
- Poiché la lampada è in vetro, potrebbe esplodere in caso di caduta o urto con oggetti duri. Maneggiare con cura.
- Non smontare o modificare la lampada.
- Quando si sostituisce la lampada, tenerla dalla maniglia in quanto presenta superficie appuntita e forma sporgente.
- La lampada potrebbe rompersi. Sostituire con cura la lampada in modo che i frammenti di vetro della lampada non si disperdano. Quando si fissa il proiettore al soffitto, non lavorare sotto la lampada e con il viso in prossimità della lampada.
- La lampada contiene mercurio. Per i metodi di smaltimento corretti delle lampade usate, rivolgersi alle autorità locali o al rivenditore.

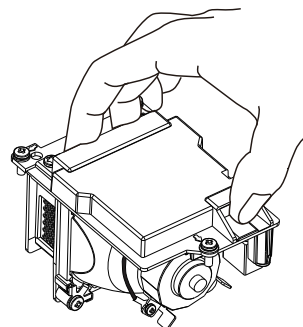

Attenzione

- Panasonic non è responsabile di danni o anomalie del prodotto causati dall'uso di lampade non prodotte da Panasonic. Usare solo le lampade specificate.

Nota





- I numeri di modello degli accessori ordinari e opzionali sono soggetti a modifiche senza preavviso.



Quando sostituire la lampada

La lampada è considerata materiale di consumo. Poiché la luminosità diminuisce gradualmente nel tempo, è necessario sostituire periodicamente la lampada.

Per l'uso della lampada, consultare il tempo visualizzato in [Timer lampada] di [Informazioni] (➔ pagina 70).

La durata stimata prima della sostituzione è di 6 000 ore ed è visualizzata in [Timer lampada], ma la lampada potrebbe spegnersi prima del termine del tempo mostrato a seconda delle caratteristiche della singola lampada, delle condizioni di utilizzo e dell'ambiente di installazione.

Il tempo visualizzato in [Timer lampada] è un tempo totale in cui il tempo di utilizzo reale in [ (Normal)], [ (Economia 1)] o [ (Economia 2)] viene convertito nel tempo di funzionamento in [ (Economia 1)]. Non vengono visualizzati singolarmente.

Il tempo visualizzato in [Timer lampada] = "Tempo funzionamento lampada di [ (Normal)]" × 1,2 +
 "Tempo funzionamento lampada di [ (Economia 1)]" +
 "Tempo funzionamento lampada di [ (Economia 2)]" × 0,6





Il tempo di utilizzo reale quando il tempo visualizzato in [Timer lampada] è 6 000 ore significa,

Quando [Controllo lampada] è costantemente impostato su [ (Normal)] senza passare ad altre modalità = 5 000 ore

Quando [Controllo lampada] è costantemente impostato su [ (Economia 1)] senza passare ad altre modalità = 6 000 ore

Quando [Controllo lampada] è costantemente impostato su [ (Economia 2)] senza passare ad altre modalità = 10 000 ore

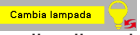
Se si continua a usare la lampada dopo che è trascorso il tempo visualizzato in Timer lampada di 6 600 ore, la lampada si spegne automaticamente circa 10 minuti dopo il disinserimento dell'alimentazione, per non provocare funzionamenti anomali del proiettore.

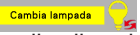
Il tempo visualizzato in [Timer lampada]	Display su schermo	Indicatori <WARNING>
Oltre 5 700 ore, meno di 6 000	<ul style="list-style-type: none"> L'icona di avvertenza  viene visualizzata per 10 secondi. Se si preme un tasto qualsiasi durante questi 10 secondi, l'icona scompare. L'icona di avvertenza  viene visualizzata per 4 secondi sullo schermo dopo aver commutato la sorgente di ingresso o aver acceso il proiettore. 	--
Oltre 6 000 ore, meno di 6 600	<ul style="list-style-type: none"> L'icona di avvertenza  di sostituzione della lampada viene visualizzata per 10 secondi. Se si preme un tasto qualsiasi durante questi 10 secondi, l'icona scompare. L'icona di avvertenza  di sostituzione della lampada viene visualizzata per 4 secondi sullo schermo dopo aver commutato la sorgente di ingresso o aver acceso il proiettore. 	Accesa in rosso (la spia non si accende in Modalità stand by).
Oltre 6 600 ore	<ul style="list-style-type: none"> L'icona di avvertenza  di sostituzione della lampada viene visualizzata per 10 secondi. Se si preme un tasto qualsiasi durante questi 10 secondi, l'icona scompare. L'icona di avvertenza  di sostituzione della lampada viene visualizzata per 4 secondi sullo schermo dopo aver commutato la sorgente di ingresso o aver acceso il proiettore. La lampada si spegne automaticamente circa 10 minuti dopo il disinserimento dell'alimentazione. 	Lampeggiante in rosso (la spia non si accende in Modalità stand by).

Nota

- Durante "Freeze" o "AV mute" l'icona di sostituzione lampada o l'avviso di sostituzione lampada non saranno visualizzati.
- Il periodo di utilizzo di 6.000 ore visualizzato in [Timer lampada] è una stima approssimativa e non è garantita.

Sostituzione della lampada

Attenzione

- Quando il proiettore è montato a soffitto, non lavorare con il viso in prossimità del proiettore.
- Durante la sostituzione della lampada, non rimuovere o allentare le viti diverse da quelle specificate.
- Montare saldamente la lampada e il relativo coperchio.

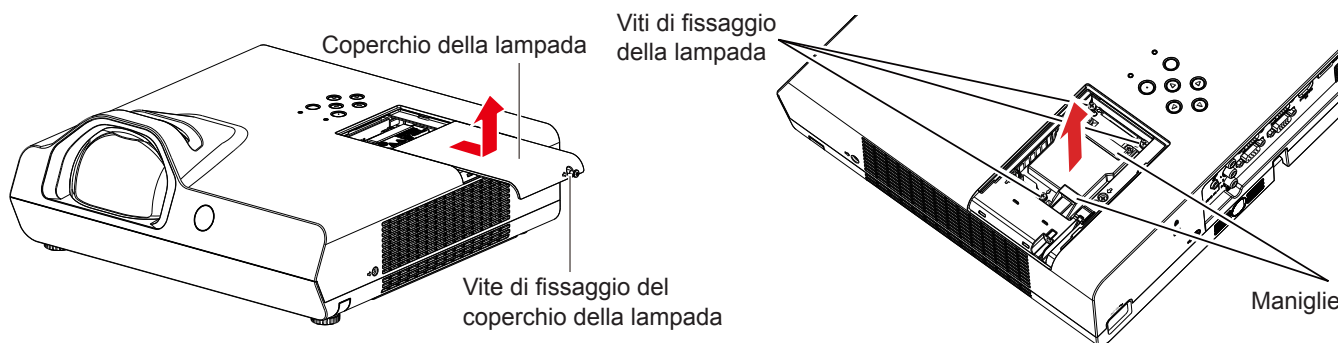

- 1) Spegnere il proiettore osservando la procedura di "Spegnimento del proiettore" (➔ pagina 33). Estrarre la spina di alimentazione CA dalla presa a muro.**
 - Attendere almeno 1 ora e assicurarsi che la lampada e le zone circostanti si siano raffreddati.
- 2) Usare un cacciavite a croce per allentare le viti di fissaggio del coperchio della lampada (×1) e rimuovere il coperchio.**
 - Rimuovere il coperchio della lampada estraendolo lentamente nella direzione indicata dalla freccia, come illustrato nella figura precedente.
- 3) Usare un cacciavite a croce per allentare le tre viti di fissaggio della lampada (×3) finché non girano liberamente.**
- 4) Afferrando la lampada usata dall'apposita maniglia, estrarla con cautela dal proiettore.**
- 5) Inserire la nuova lampada nella direzione corretta. Stringere le tre viti di fissaggio della lampada (×3) con un cacciavite a croce.**
 - Qualora si riscontrino difficoltà nell'inserimento del gruppo lampada, estrarlo completamente e provare di nuovo. Se si usa forza eccessiva per installare il gruppo lampada, è possibile danneggiare il connettore di contatto.

6) Fissare il coperchio della lampada. Stringere la vite di fissaggio del coperchio della lampada (×1) con un cacciavite a croce.

- Realizzare la fase 2) nel senso inverso per fissare il coperchio della lampada.

Azzeramento del contatore lampada

Assicurarsi di azzerare il contatore lampada dopo aver sostituito la lampada.

- 1) Collegare la spina di alimentazione e premere il tasto di alimentazione <⏻/|> sul pannello di controllo o sul telecomando.**
- 2) Tenendo premuto il tasto ▲ sul pannello di controllo, premere e tenere premuto il tasto <INPUT/ENTER> sul pannello di controllo per 8 secondi o più.**
 - Il contatore lampada viene ripristinato su 0 (a questo punto, non vi è alcuna visualizzazione).
- 3) Premere il tasto <INFO.> sul telecomando.**
 - Viene visualizzata la schermata [Informazioni].
 - Per assicurarsi che la visualizzazione di [Timer lampada] sia azzerata su [0 ore].
 - Se il contatore lampada non è stato azzerato, provare nuovamente la fase 2).

Filtro dell'aria

Se dopo la pulizia rimane polvere, è necessario sostituire il filtro.

Il filtro di ricambio (Modello n.: ET-RFL300) è un accessorio opzionale. Per l'acquisto del prodotto, rivolgersi al rivenditore.

Sostituzione del filtro dell'aria

Attenzione

- Assicurarsi di spegnere il proiettore prima di sostituire il filtro dell'aria.
 - Assicurarsi che il proiettore sia stabile ed eseguire la sostituzione in un luogo sicuro in cui l'unità non verrà danneggiata anche se si rilascia il filtro dell'aria.
- 1) Rimuovere il coperchio del filtro dell'aria.**
 - Fare riferimento a "Rimozione del filtro dell'aria" (➔ pagina 91).
 - 2) Rimuovere il filtro dell'aria.**
 - Fare riferimento a "Rimozione del filtro dell'aria" (➔ pagina 91).
 - 3) Fissare il filtro di ricambio opzionale (Modello n.: ET-RFL300) al del filtro dell'aria.**
 - Fare riferimento a "Fissaggio del filtro dell'aria" (➔ pagina 92).
 - 4) Fissare il coperchio del filtro dell'aria al proiettore.**
 - Fare riferimento a "Fissaggio del filtro dell'aria" (➔ pagina 92).
 - 5) Azzerare il timer del filtro.**
 - Fare riferimento a "Azzeramento del timer filtro" (➔ pagina 92).

Attenzione

- Quando si usa il proiettore, assicurarsi di fissare il filtro dell'aria. Se non è fissato, il proiettore potrebbe aspirare sporco e polvere, causando anomalie.
- Il filtro dell'aria sostitutivo deve essere un prodotto nuovo.

Nota

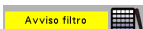
- Il ciclo di sostituzione del filtro dell'aria varia a seconda dell'ambiente di utilizzo.
- Dopo aver sostituito il filtro dell'aria, azzerare il timer filtro. In caso contrario, sullo schermo viene visualizzata l'icona di avvertenza .

Risoluzione dei problemi

Controllare i punti descritti di seguito. Per dettagli, vedere le relative pagine.

Problema	Causa	Pagina di riferimento
L'unità non si accende.	<ul style="list-style-type: none"> • Il cavo di alimentazione potrebbe essere scollegato. • Nessuna alimentazione alla presa elettrica. • Sono scattati gli interruttori di protezione. • Le spie di alimentazione <ON(G)/STANDBY(R)> o avvertenza <WARNING> sono accese con luce fissa o lampeggiante? 	— — — 89
	<ul style="list-style-type: none"> • Il coperchio della lampada non è stato installato correttamente. 	95
Non appare nessuna immagine.	<ul style="list-style-type: none"> • La sorgente del segnale video potrebbe non essere collegata correttamente ad un terminale. 	27
	<ul style="list-style-type: none"> • L'impostazione della selezione ingresso potrebbe non essere corretta. 	35, 45
	<ul style="list-style-type: none"> • L'impostazione di regolazione [Luminosità] potrebbe essere all'impostazione minima. 	49
	<ul style="list-style-type: none"> • La sorgente di ingresso che è collegata al proiettore potrebbe avere un problema. • La funzione AV mute potrebbe essere in uso. 	— 37
L'immagine è sfocata.	<ul style="list-style-type: none"> • La messa a fuoco dell'obiettivo potrebbe non essere stata impostata correttamente. 	34
	<ul style="list-style-type: none"> • Il proiettore potrebbe non essere alla distanza corretta dallo schermo. 	24
	<ul style="list-style-type: none"> • L'obiettivo potrebbe essere sporco. 	12
	<ul style="list-style-type: none"> • Il proiettore potrebbe essere troppo inclinato. 	—
Il colore è pallido o grigiastro.	<ul style="list-style-type: none"> • La regolazione [Colore] o [Tinta] potrebbe non essere corretta. 	50
	<ul style="list-style-type: none"> • La sorgente di ingresso che è collegata al proiettore potrebbe non essere regolata correttamente. 	—
	<ul style="list-style-type: none"> • Il cavo RGB è danneggiato. 	—
Non viene emesso audio dall'altoparlante incorporato.	<ul style="list-style-type: none"> • I terminali di ingresso potrebbero non essere collegati correttamente. 	28
	<ul style="list-style-type: none"> • Il volume potrebbe essere impostato al livello minimo. 	38, 54
	<ul style="list-style-type: none"> • Potrebbe essere attiva la funzione AV mute. 	37
	<ul style="list-style-type: none"> • Quando VARIABLE AUDIO OUT è inserito, l'altoparlante integrato del proiettore non è disponibile. 	27
	<ul style="list-style-type: none"> • Potrebbe essere attiva la funzione Muto. 	38, 54
Il telecomando non funziona.	<ul style="list-style-type: none"> • Le batterie potrebbero essere scariche. 	—
	<ul style="list-style-type: none"> • Le batterie potrebbero non essere state inserite correttamente. 	21
	<ul style="list-style-type: none"> • Il ricevitore del segnale del telecomando sul proiettore potrebbe essere ostruito. 	18
	<ul style="list-style-type: none"> • Il telecomando potrebbe trovarsi fuori dal campo operativo. 	18
	<ul style="list-style-type: none"> • Forte luce come una luminosità fluorescente sul ricevitore del segnale. 	18
	<ul style="list-style-type: none"> • Il funzionamento del telecomando è impostato su disabilitato in [Blocco comandi] del menu [Impostazione]? 	54
	<ul style="list-style-type: none"> • Quando sul proiettore e sul telecomando si impostano codici diversi. 	39
I pulsanti di controllo del proiettore non funzionano.	<ul style="list-style-type: none"> • Il funzionamento del pannello di controllo è impostato su disabilitato in [Blocco comandi] del menu [Impostazione]? 	54
L'immagine non viene visualizzata correttamente.	<ul style="list-style-type: none"> • Potrebbe esserci un problema con il VCR oppure con un'altra sorgente di segnali. 	—
	<ul style="list-style-type: none"> • Si sta ricevendo un segnale non compatibile con il proiettore. 	102
	<ul style="list-style-type: none"> • L'impostazione dell'uscita computer è corretta? 	—
L'immagine da un computer non viene visualizzata.	<ul style="list-style-type: none"> • È possibile che la lunghezza del cavo utilizzato sia superiore alla lunghezza dell'apposito cavo opzionale. 	—
	<ul style="list-style-type: none"> • L'uscita video esterna da un computer portatile potrebbe non essere corretta. 	—
L'immagine proveniente da un dispositivo HDMI non compare o non è stabile.	<ul style="list-style-type: none"> • Il cavo HDMI è collegato saldamente? 	27
	<ul style="list-style-type: none"> • Disinserire l'alimentazione del proiettore e dei dispositivi collegati. Inserire nuovamente l'alimentazione del proiettore e dei dispositivi collegati. 	—
	<ul style="list-style-type: none"> • Il cavo del segnale collegato non è supportato? 	102
Nessun suono da un dispositivo HDMI.	<ul style="list-style-type: none"> • Impostare il canale del suono del dispositivo collegato su PCM lineare. 	—
	<ul style="list-style-type: none"> • Collegare il computer al terminale <HDMI IN> tramite il cavo di conversione HDMI-DVI, impostare [Suono] di [Regolazione HDMI] su [Computer], quindi immettere il segnale audio analogico sul terminale <AUDIO IN 1>. 	29, 55
Sullo schermo viene visualizzato il simbolo  .	<ul style="list-style-type: none"> • Indica che il proiettore non può eseguire l'operazione. Controllare i collegamenti e i segnali di ingresso, quindi utilizzare correttamente. 	—

Attenzione

- Qualora il problema persista anche dopo aver eseguito le operazioni descritte in questa tabella, rivolgersi al proprio rivenditore.

Capitolo 7 Appendice

Questo capitolo descrive le specifiche e l'assistenza postvendita del proiettore.

Informazioni tecniche

Uso del protocollo PJLink

La funzione di rete del proiettore supporta PJLink classe 1 e il protocollo PJLink può essere usato per eseguire l'impostazione del proiettore e le operazioni di query sullo stato del proiettore da un computer.

Comandi di controllo

La tabella che segue presenta i comandi del protocollo PJLink che possono essere usati per controllare il proiettore.

- I caratteri x nelle tabelle sono caratteri non specifici.

Comando	Dettagli del comando	Parametro/stringa ritorno	Osservazione	
POWR	Comando di alimentazione	0 1	Standby	Acceso
POWR ?	Interrogazione sullo stato di alimentazione	0 1 2 3	Standby	Acceso Raffreddamento in corso Riscaldamento in corso
INPT	Selezione ingresso	11 12 21 22	RGB 1	RGB 2
INPT ?	Interrogazione su selezione ingresso	23 31 41 51 52	VIDEO	S-VIDEO COMPONENT HDMI MEMORY VIEWER USB DISPLAY NETWORK
AVMT	Controllo AV mute/Muto	10 11 20	Disattivazione video spenta	Disattivazione video accesa
AVMT ?	Interrogazione su statp AV mute/Muto	21 30 31	Disattivazione audio spenta	Disattivazione audio accesa AV mute spento AV mute acceso
ERST ?	Interrogazione su stato di errore	xxxxxx	1° byte	Fisso su 0
			2° byte	indica errori della lampada, intervallo 0 - 2
			3° byte	indica errori di temperatura, intervallo 0 - 2
			4° byte	Fisso su 0
			5° byte	Fisso su 0
			6° byte	Fisso su 0
LAMP ?	Interrogazione su stato della lampada	xxxxxxxxxxxx	1° cifre (1 - 5 cifre): tempo di funzionamento totale lampada	2° cifra: 0 = Lampada spenta, 1 = Lampada accesa
INST ?	Interrogazione su elenco di selezione ingresso	11 12 21 22 23 31 41 51 52		
NAME ?	Interrogazione su nome proiettore	PROJECTOR		
INF1 ?	Interrogazione su nome fabbricante	Panasonic	Riporta il nome fabbricante.	
INF2 ?	Interrogazione su nome modello	TW342 / TX402 / TX312	Riporta il nome modello.	
INF0 ?	Altra interrogazione per informazioni	xxxxx	Riporta informazioni come il numero di versione.	
CLSS ?	Interrogazione per informazione classe	1	Riporta la classe per PJLink.	

Autenticazione di sicurezza PJLink

La password utilizzata per PJLink è uguale a quella impostata per il controllo web.

Quando si utilizza il proiettore senza autorizzazione di sicurezza, non impostare la password per il controllo web.

- Per le specifiche relative a PJLink, consultare il sito web della Japan Business Machine and Information Industries Association.

URL <http://pjlink.jbmia.or.jp/english/>

Terminale <SERIAL IN>

Il terminale <SERIAL IN> del proiettore è conforme a RS-232C, pertanto il proiettore può essere collegato/controllato a da un computer.

Collegamento

Terminali di collegamento sul proiettore

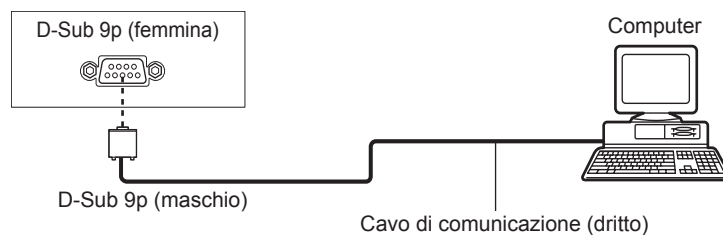

Assegnazione dei pin e nomi dei segnali

D-Sub 9-pin (femmina) Vista esterna	N. pin	Nome segnale	Indice
	①	—	NC
	②	TXD	Dati trasmessi
	③	RXD	Dati ricevuti
	④	—	NC
	⑤	GND	Terra
	⑥	—	NC
	⑦	CTS	Connesso internamente
	⑧	RTS	
	⑨	—	NC

Condizioni di comunicazione (impostazioni predefinite)

Livello del segnale	Compatibilità con RS-232C
Metodo di sincronizzazione	Asincrono
Velocità di trasmissione dati	19 200 bps
Parità	Nessuna
Lunghezza caratteri	8 bit
Bit di stop	1 bit
Parametro X	Nessuno
Parametro S	Nessuno

Formato base

La trasmissione dal computer inizia con STX. Saranno quindi inviati, nell'ordine, comando, parametro e ETX. Aggiungere i parametri in base ai dettagli del comando.

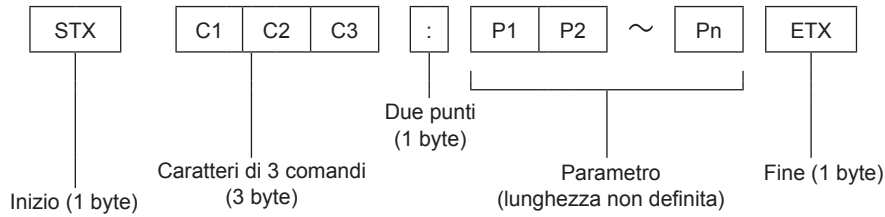

Formato base (con comando secondario)

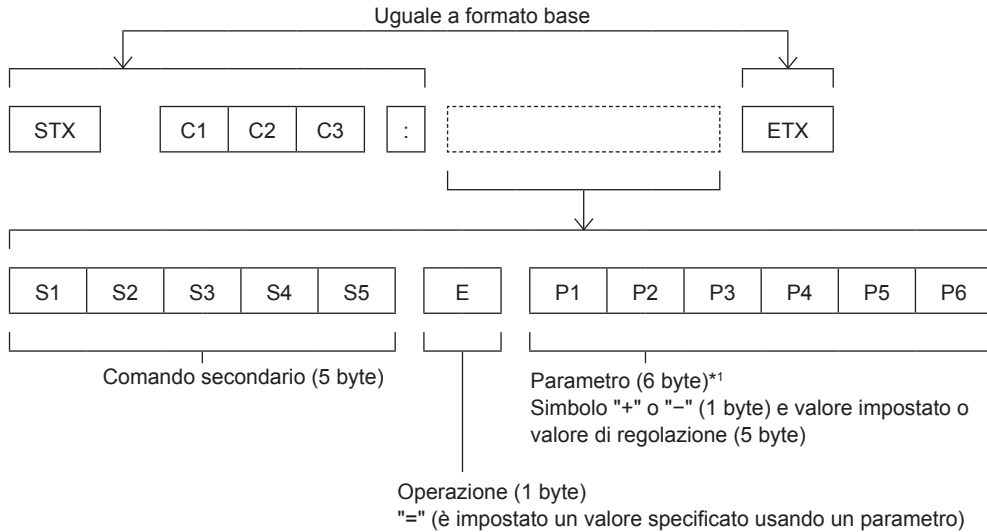

*1 Quando si trasmette un comando che non ha bisogno di un parametro, l'operazione (E) e il parametro non sono necessari.

Attenzione

- Se un comando viene trasmesso dopo l'accensione della lampada, ci potrebbe essere un ritardo nella risposta o il comando potrebbe non essere eseguito. Provare a inviare o a ricevere un comando dopo 60 secondi.
- Quando si trasmettono comandi multipli, assicurarsi di attendere almeno 0,5 secondi dalla ricezione della risposta dal proiettore prima di inviare il comando seguente. Quando si trasmette un comando che non ha bisogno di un parametro, i due punti (:) non sono necessari.

Nota

- Se non è possibile eseguire un comando, il proiettore invia la risposta "ER401" al computer.
- Se viene inviato un parametro non valido, il proiettore invia la risposta "ER402" al computer.
- STX e ETX sono i codici carattere. STX visualizzato in esadecimale è 02 e ETX visualizzato in esadecimale è 03.

Specifiche cavi

[Con collegamento a un computer]

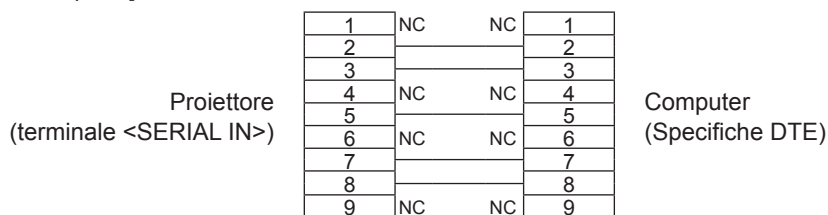

Comandi di controllo

Quando si controlla un proiettore dal computer, sono disponibili i seguenti comandi.

■ Comando di controllo proiettore

Comando	Significato	Parametro/stringa ritorno	Nota (parametro)
PON	Acceso	—	Per controllare se l'alimentazione è accesa, usare il comando "Interrogazione alimentazione".
POF	Standby alimentazione		
IIS	Commutazione del segnale di ingresso	VID SVD RG1 RG2 HD1 CP1 MV1 UD1 NWP	VIDEO S-VIDEO RGB1 RGB2 HDMI COMPONENT MEMORY VIEWER USB DISPLAY NETWORK
AUU	Volume su		
AUD	Volume giù		
OSH	Funzione AV mute	—	L'invio del comando commuta tra accensione/ spegnimento. Non commutare tra accensione/ spegnimento in un periodo di tempo breve.
AMT	Funzione Muto	0	Off
		1	On
QPW	Interrogazione alimentazione	000	Standby
		001	Acceso
Q\$\$	Richiesta condizioni lampada	0	Standby
		1	Comando Lamp ON attivo
		2	Lamp ON
		3	Comando Lamp OFF attivo

Elenco dei formati di segnale compatibili

La seguente tabella elenca il tipo di segnali compatibili con i proiettori.

• I simboli che indicano i formati sono i seguenti.

V = VIDEO/S-VIDEO, R = RGB, Y = YP_BPR/YC_BCR, H = HDMI

Modo	Risoluzione display (punti)	Frequenza di scansione		Frequenza di dot clock (MHz)	Formato*1	PnP *2	
		H (kHz)	V (Hz)			Computer 1/ Computer 2	HDMI
NTSC/NTSC4.43/ PAL-M/PAL60	720 x 480i	15,7	59,9	--	V	--	--
PAL/PAL-N/ SECAM	720 x 576i	15,6	50,0	--	V	--	--
525i (480i)	720 x 480i	15,7	59,9	13,5	R/Y	--	--
625i (576i)	720 x 576i	15,6	50,0	13,5	R/Y	--	--
525i (480i)	720 (1 440) x 480i*3	15,7	59,9	27,0	H	--	✓
625i (576i)	720 (1 440) x 576i*3	15,6	50,0	27,0	H	--	✓
525p (480p)	720 x 483	31,5	59,9	27,0	R/Y/H	--	✓
625p (576p)	720 x 576	31,3	50,0	27,0	R/Y/H	--	✓
750 (720)/60p	1 280 x 720	45,0	60,0	74,3	R/Y/H	--	✓
750 (720)/50p	1 280 x 720	37,5	50,0	74,3	R/Y/H	--	✓
1125 (1080)/60i	1 920 x 1 080i	33,8	60,0	74,3	R/Y/H	--	✓
1125 (1080)/50i	1 920 x 1 080i	28,1	50,0	74,3	R/Y/H	--	✓
1125 (1080)/24p	1 920 x 1 080	27,0	24,0	74,3	R/Y/H	--	✓
1125 (1080)/24sF	1 920 x 1 080i	27,0	48,0	74,3	R/Y/H	--	--
1125 (1080)/25p	1 920 x 1 080	28,1	25,0	74,3	R/Y/H	--	--
1125 (1080)/30p	1 920 x 1 080	33,8	30,0	74,3	R/Y/H	--	--
1125 (1080)/60p	1 920 x 1 080	67,5	60,0	148,5	R/Y/H	--	✓
1125 (1080)/50p	1 920 x 1 080	56,3	50,0	148,5	R/Y/H	--	✓
VGA	640 x 480	31,5	59,9	25,2	R/H	✓	✓
	640 x 480	35,0	66,7	30,2	R/H	--	--
	640 x 480	37,9	72,8	31,5	R/H	✓	✓
	640 x 480	37,5	75,0	31,5	R/H	✓	✓
	640 x 480	43,3	85,0	36,0	R/H	--	--
SVGA	800 x 600	35,2	56,3	36,0	R/H	✓	✓
	800 x 600	37,9	60,3	40,0	R/H	✓	✓
	800 x 600	48,1	72,2	50,0	R/H	✓	✓
	800 x 600	46,9	75,0	49,5	R/H	✓	✓
	800 x 600	53,7	85,1	56,3	R/H	--	--
MAC 16	832 x 624	49,7	74,6	57,3	R/H	✓	✓
XGA	1 024 x 768	48,4	60,0	65,0	R/H	✓	✓
	1 024 x 768	56,5	70,1	75,0	R/H	✓	✓
	1 024 x 768	60,0	75,0	78,8	R/H	✓	✓
	1 024 x 768	68,7	85,0	94,5	R/H	--	--
1152 x 864	1 152 x 864	67,5	75,0	108,0	R/H	--	--
MAC 21	1 152 x 870	68,7	75,1	100,0	R/H	✓	✓
1280 x 720	1 280 x 720	37,1	49,8	60,5	R/H	--	--
	1 280 x 720	44,8	59,9	74,5	R/H	--	--
1280 x 768	1 280 x 768	47,8	59,9	79,5	R/H	--	--
	1 280 x 768	60,3	74,9	102,3	R/H	--	--
	1 280 x 768	68,6	84,8	117,5	R/H	--	--
1280 x 800	1 280 x 800	41,3	50,0	68,0	R/H	--	--
	1 280 x 800	49,7	59,8	83,5	R/H	✓	✓
	1 280 x 800	62,8	74,9	106,5	R/H	--	--
	1 280 x 800	71,6	84,9	122,5	R/H	--	--

Modo	Risoluzione display (punti)	Frequenza di scansione		Frequenza di dot clock (MHz)	Formato*1	PnP *2	
		H (kHz)	V (Hz)			Computer 1/ Computer 2	HDMI
1280 x 960	1 280 x 960	60,0	60,0	108,0	R/H	✓	✓
SXGA	1 280 x 1 024	64,0	60,0	108,0	R/H	✓	✓
	1 280 x 1 024	80,0	75,0	135,0	R/H	✓	✓
	1 280 x 1 024	91,1	85,0	157,5	R/H	--	--
1366 x 768	1 366 x 768	39,6	49,9	69,0	R/H	--	--
	1 366 x 768	47,7	59,8	84,8	R/H	--	--
1400 x 1050	1 400 x 1 050	65,3	60,0	121,8	R/H	--	--
	1 400 x 1 050	82,3	74,9	156,0	R/H	--	--
1440 x 900	1 440 x 900*4	55,9	59,9	106,5	R/H	--	--
1600 x 900	1 600 x 900	55,9	60,0	119,0	R/H	--	--
	1 600 x 900*4	60,0	60,0	108,0	R/H	✓	✓
UXGA	1 600 x 1 200	75,0	60,0	162,0	R/H	✓	✓
1680 x 1050	1 680 x 1 050	65,3	60,0	146,3	R/H	--	--
1920 x 1080	1 920 x 1 080*4	66,6	59,9	138,5	R/H	--	--
WUXGA	1 920 x 1 200*4	74,0	60,0	154,0	R/H	--	--

*1 Il terminale <COMPUTER 2 IN> è solo per ingresso segnali RGB.

*2 Laddove i segnali siano contrassegnati da "✓" significa che Plug and Play è compatibile con EDID del proiettore. I segnali non contrassegnati in Plug and Play potrebbero anche essere conformi se i terminali di ingresso sono scritti nell'elenco del formato. Laddove Plug and Play non sia contrassegnato e nulla sia scritto nell'elenco del formato, potrebbero verificarsi delle difficoltà nella proiezione dell'immagine anche quando il computer e il proiettore sembrano avere la stessa risoluzione.

*3 Solo segnale Pixel-Repetition (frequenza dot clock 27,0 MHz).

*4 Conforme VESA CVT-RB (Reduced Blanking).

Nota

- Il numero di punti di visualizzazione è 1 280 x 800 per PT-TW342 e 1 024 x 768 per PT-TX402 e PT-TX312. Un segnale con risoluzione diversa sarà proiettato dopo la conversione della risoluzione perché coincida con il display del proiettore.
- La lettera "i" aggiunta al valore di risoluzione indica che il segnale è interlacciato.
- Se vengono connessi segnali interlacciati, l'immagine proiettata potrebbe presentare fenomeni di sfarfallio.
- L'immagine potrebbe non essere visualizzata a pieno schermo in base all'impostazione dell'uscita computer.

Specifiche

Le specifiche del proiettore sono le seguenti.

Alimentazione		100 V - 240 V ~ (100 V - 240 V corrente alternata), 50 Hz/60 Hz	
Potenza assorbita		3,5 A, 300 W In modalità stand by (quando [Modalità stand by] è impostata su [Economia]): 0,5 W In modalità stand by (quando [Modalità stand by] è impostata su [Normal]): 6 W	
Pannello LCD	Dimensioni pannello	PT-TW342	1,5 cm (rapporto di aspetto 16 : 10)
		PT-TX402, PT-TX312	1,6 cm (rapporto di aspetto 4 : 3)
	Metodo di visualizzazione	3 pannelli LCD trasparenti (RGB)	
	Tecnologia	Matrice attiva	
	Pixel	PT-TW342	1 024 000 pixel (1 280 x 800 punti) x 3 pannelli
		PT-TX402, PT-TX312	786 432 pixel (1 024 x 768 punti) x 3 pannelli
Obiettivo	Zoom	Matrice attiva	
	Fuoco	F 1,8, f 6,08 mm	
Lampada		Lampada UHM 230 W	
Luminosità *1		PT-TW342	3 300 lm
		PT-TX402	3 800 lm
		PT-TX312	3 200 lm
Rapporto di contrasto *1		12 000 : 1 (quando [Controllo lampada] è impostato su [ (Normal)], [Modalità immagine] è impostato su [Dinamica] e [Iris] è impostato su [On].)	
Frequenza di scansione applicabile *2	Per segnale Video (compreso S-Video)	Orizzontale, 15,73 kHz, verticale 59,94 Hz Orizzontale, 15,63 kHz, verticale 50,00 Hz	
	Per segnale RGB	Orizzontale 15 kHz - 91 kHz, Verticale 24 Hz - 85 Hz Frequenza di dot clock: 162 MHz o inferiore	
	Per segnale YP_BP_R	525i(480i) Orizzontale 15,73 kHz, Verticale 59,94 Hz 625i(576i) Orizzontale 15,63 kHz, Verticale 50 Hz 525p(480p) Orizzontale 31,47 kHz, Verticale 59,94 Hz 625p(576p) Orizzontale 31,25 kHz, Verticale 50 Hz 750(720)/60p Orizzontale 45,00 kHz, Verticale 60 Hz 750(720)/50p Orizzontale 37,50 kHz, Verticale 50 Hz 1125(1080)/60i Orizzontale 33,75 kHz, Verticale 60 Hz 1125(1080)/50i Orizzontale 28,13 kHz, Verticale 50 Hz 1125(1080)/60p Orizzontale 67,50 kHz, Verticale 60 Hz 1125(1080)/50p Orizzontale 56,25 kHz, Verticale 50 Hz 1125(1080)/24p Orizzontale 27,00 kHz, Verticale 24 Hz 1125(1080)/24sF Orizzontale 27,00 kHz, Verticale 48 Hz 1125(1080)/25p Orizzontale 28,13 kHz, Verticale 25 Hz 1125(1080)/30p Orizzontale 33,75 kHz, Verticale 30 Hz	
	Per segnale HDMI	525i(480i) ³ , 625i(576i) ³ , 525p(480p), 625p(576p), 750(720)/60p, 750(720)/50p, 1125(1080)/24p, 1125(1080)/24sF, 1125(1080)/25p, 1125(1080)/30p, 1125(1080)/60p, 1125(1080)/50p, 1125(1080)/60i, 1125(1080)/50i Risoluzione visualizzabile: VGA - WUXGA (non interlacciato) Frequenza di dot clock: 25 MHz a 162 MHz	
Sistema colore		7 (NTSC, NTSC4.43, PAL, PAL-N, PAL-M, SECAM, PAL60)	
Dimensioni di proiezione		1,27 m -2,54 m (50"-100")	
Rapporto di aspetto schermo		PT-TW342	16 : 10
		PT-TX402, PT-TX312	4 : 3
Schema di proiezione		[Frontale], [Retro], [Soffitto/Frontale], [Soffitto/Retro] (sistema di impostazione del menu)	
Diffusore integrato		10 W (monaurale) x 1	

*1 Misure, condizioni di misura e simboli conformi a norme internazionali ISO21118.

*2 Per informazioni dettagliate sui segnali video che possono essere proiettati con questo apparecchio, fare riferimento a "Elenco dei formati di segnale compatibili". (➡ pagina 102)

*3 Solo segnale Pixel-Repetition. (frequenza dot clock 27,0 MHz)

Terminali	<COMPUTER 1 IN>	1 (D-sub ad alta densità a 15 pin femmina) [Segnale RGB] 0,7 V [p-p] 75 Ω compatibile con HD/SYNC TTL alta impedenza, identificazione automatica polarità positiva/negativa compatibile con VD TTL alta impedenza, identificazione automatica polarità positiva/negativa (HD/SYNC e VD non supportano SYNC composita a 3 valori.) [Segnale YP _B P _R] Y: 1,0 V [p-p] incluso segnale di sincronizzazione, P _B P _R : 0,7 V [p-p] 75 Ω [Segnale Y/C] Y: 1,0 V [p-p] C: compatibile con segnale S1 0,286 V [p-p] 75 Ω
	<COMPUTER 2 IN>	1 (D-sub ad alta densità a 15 pin femmina) [Segnale RGB] 0,7 V [p-p] 75 Ω compatibile con HD/SYNC TTL alta impedenza, identificazione automatica polarità positiva/negativa compatibile con VD TTL alta impedenza, identificazione automatica polarità positiva/negativa (HD/SYNC e VD non supportano SYNC composita a 3 valori.)
	<MONITOR OUT>	1 (D-sub ad alta densità a 15 pin femmina) [Segnale RGB] 0,7 V [p-p] 75 Ω compatibile con HD/SYNC TTL ad alta impedenza, con polarità positiva/negativa compatibile con VD TTL ad alta impedenza, con polarità positiva/negativa
	<VIDEO IN>	1 (connettore 1,0 V [p-p] 75 Ω)
	<HDMI IN>	1 (HDMI 19 pin, HDCP e compatibile con Deep color) Segnali audio: PCM lineare (frequenza di campionamento: 48 kHz/44,1 kHz/32 kHz)
	<AUDIO IN>	1 (minijack stereo M3, 0,5 V [rms], impedenza di ingresso 22 kΩ e superiore) 1 (jack x 2 (L-R), 0,5 V [rms], impedenza d'ingresso 22 kΩ o superiore)
	<VARIABLE AUDIO OUT>	1 (M3 stereo mini jack, uscita stereo monitor compatibile, da 0 V [rms] a 2,0 V [rms] variabile, impedenza uscita 2,2 kΩ e inferiore)
	<USB A (VIEWER/WIRELESS)>	Connettore USB (tipo A x 1, uscita DC 5 V, 500 mA massimo) Compatibile con Memory Viewer e Modulo senza fili (Modello n.:ET-WML100)
	<USB B (DISPLAY)>	Connettore USB (tipo B x 1), solo per visualizzazione USB
	<SERIAL IN>	1 (D-sub a 9 pin, RS-232C compatibile, per l'uso del controllo del computer)
	<LAN>	1 (per connessione di rete RJ-45, compatibile con PLink, 10Base-T/100Base-TX)
Lunghezza cavo di alimentazione		3,0 m (118-3/32")
Corpo		Plastica termoformata
Dimensioni		Larghezza: 335 mm (13-3/16") Altezza: 134,1 mm (5-9/32") (con piedino regolabile retratti) Profondità: 329 mm (12-15/16")
Peso		Circa 3,9 kg ^{*4}
Livello rumorosità ^{*5}		Quando è impostato su [🔆 (Normal)] in [Controllo lampada]: 37 dB Quando è impostato su [🔇 (Economia 1)] in [Controllo lampada]: 33 dB Quando è impostato su [🔇 (Economia 2)] in [Controllo lampada]: 28 dB
Ambiente di utilizzo	Temperatura ambientale di funzionamento ^{*6}	Da 5°C (41°F) a 40°C (104°F) (altitudine: inferiore a 1 400 m (4 593'); [Controllo ventola]: [Off]) Da 5°C (41°F) a 35°C (95°F) (altitudine: 1 400 m (4 593') ~ 2 700 m (8 858'); [Controllo ventola]: [On 1]) Da 5°C (41°F) a 30°C (86°F) (altitudine: 2 700 m (8 858') ~ 3 000 m (9 843'); [Controllo ventola]: [On 2])
	Umidità ambiente di funzionamento	Da 20% a 80% (senza condensa)
Telecomando	Alimentazione	3 V CC (batteria AAA/R03/LR03 x 2)
	Area operativa	Circa 5 m (16'4-13/16") (se azionato direttamente di fronte al ricevitore)
	Peso	63 g (comprese le batterie)
	Dimensioni	Larghezza: 44 mm (1-23/32"), Lunghezza: 105 mm (4-1/8"), Altezza: 20,5 mm (13/16")

*4 Valore medio. Può variare da un esemplare all'altro.

*5 Misure, condizioni di misura e simboli conformi a norme internazionali ISO21118.

*6 [Controllo lampada] passerà automaticamente su [🔇 (Economia 1)] quando [Controllo ventola] è impostato su [Off] e la temperatura ambientale di esercizio è compresa tra 35 °C e 40 °C.

[Controllo lampada] passerà automaticamente su [🔇 (Economia 1)] quando [Controllo ventola] è impostato su [On 1] o [On 2] e la temperatura ambientale di esercizio è compresa tra 30 °C e 35 °C.

Nota

- I numeri di parte degli accessori e dei componenti venduti separatamente sono soggetti a modifiche senza preavviso.

Dimensioni

<Unità: mm (Zoll)>

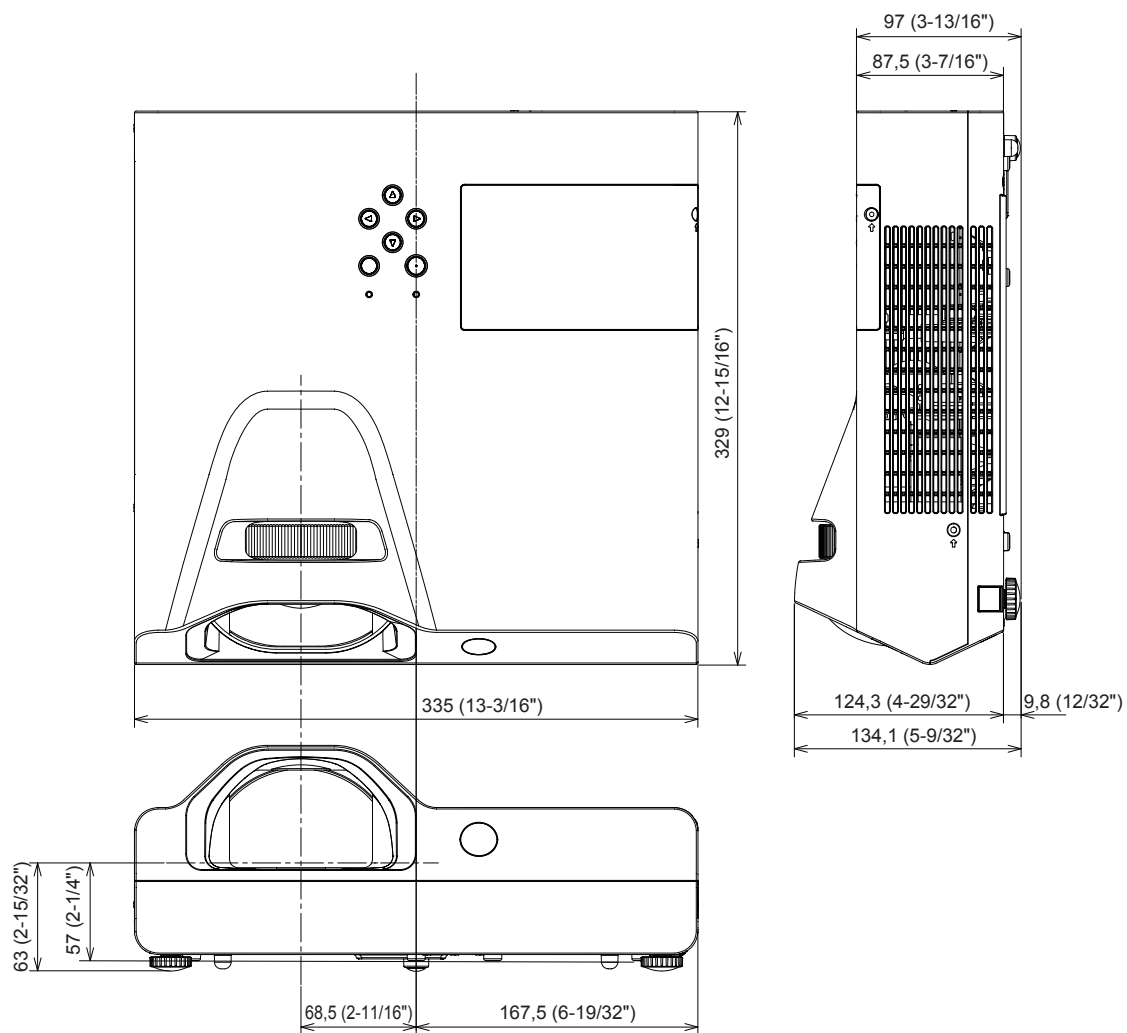

* Le dimensioni effettive possono variare a seconda del prodotto.

Precauzioni per l'utilizzo del supporto da soffitto

- Quando si installa il proiettore a soffitto, assicurarsi di utilizzare il supporto di montaggio a soffitto opzionale specificato per i proiettori.
Modello n.: ET-PKL100H (per soffitti alti), ET-PKL100S (per soffitti bassi), ET-PKL430B (staffa di montaggio del proiettore)
- Richiedere ad un tecnico qualificato di effettuare l'installazione, ad esempio il montaggio del proiettore a soffitto.
- Panasonic non si assume alcuna responsabilità per eventuali danni al proiettore derivanti dall'uso di un supporto di montaggio a soffitto non fabbricato da Panasonic o la scelta inadeguata della posizione di installazione, anche se il periodo di garanzia del proiettore non è scaduto.
- I prodotti non utilizzati devono essere rimossi immediatamente da un tecnico qualificato.
- Utilizzare un cacciavite dinamometrico o una chiave a brugola per serrare i bulloni alle coppie di serraggio indicate.
Non utilizzare cacciaviti elettrici o a impatto.
- Per i dettagli, leggere le istruzioni di installazione del supporto di montaggio a soffitto.
- I numeri di modello degli accessori ordinari e opzionali sono soggetti a modifiche senza preavviso.

Vista inferiore

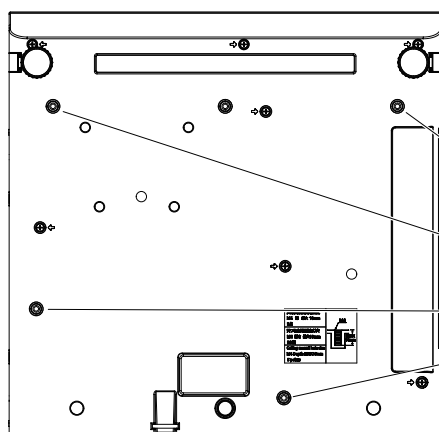

Modello n. del supporto di montaggio a soffitto:
ET-PKL100H (per soffitti alti),
ET-PKL100S (per soffitti bassi),
ET-PKL430B (Staffa di montaggio del proiettore)

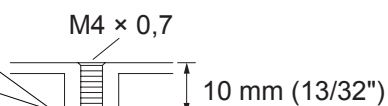

Coppia di torsione: M4 1,25 ± 0,2 Nm

Indice analitico

A		M		T	
Accensione del proiettore	32	Manutenzione/sostituzione	91	Tasti <D.ZOOM +/->	
[Accensione rapida]	52	Menu [Display]	46	Telecomando	17, 38
Accessori	15	Menu [Espandi]	56	Tasti <VOLUME +/->	
Accessori opzionali	16	Menu [Impostazione]	52	Telecomando	17, 38
[Applica]	69	Menu [Informazioni]	70	Tasto <ASPECT>	
[Aspetto]	47	Menu Ingresso	45	Telecomando	17, 36
[Autoregolazione]	56	Menu [Memory Viewer]	68	Tasto <AUTO SETUP>	
Avviso importante per la sicurezza!	2	Menu principale	42	Telecomando	17, 35
		Menu [Regolaz. Colore]	49	Tasto <AV MUTE>	
B		Menu secondario	43	Telecomando	17, 37
[Blocco comandi]	54	Modalità di installazione	23	Tasto <COMPUTER 1>	
		[Modalità immagine]	49	Telecomando	17, 35
C		[Modalità stand by]	52	Tasto <COMPUTER 2>	
Caratteristiche del proiettore	7			Telecomando	17, 35
[Closed caption]	53	N		Tasto <DAYLIGHT VIEW>	
Collegamento	27	Navigazione tra i menu	41	Telecomando	17, 39
Collegamento del cavo di		[Nitidezza]	51	Tasto di alimentazione	
alimentazione	31			Pannello di controllo	19
[Colore]	50	O		Telecomando	17
Commutazione della sorgente di		Operazioni di base tramite il		Tasto <ENTER>	
ingresso	45	telecomando	35	Telecomando	17
Commutazione del segnale di		[Ordinamento]	68	Tasto <FREEZE>	
ingresso	35	[Ottimale]	69	Telecomando	17, 37
Connessione di rete	77	P		Tasto <HDMI>	
[Contrasto]	49	[Posizione H]	46	Telecomando	17, 35
Controllo del volume		[Posizione menu]	48	Tasto <IMAGE>	
dell'altoparlante	38	[Posizione V]	47	Telecomando	17, 38
[Controllo lampada]	53	Precauzioni per il supporto di		Tasto <INFO.>	
[Controllo ventola]	52	montaggio a soffitto	107	Telecomando	17, 36
Corpo del proiettore	18	Precauzioni per il trasporto	11	Tasto <INPUT/ENTER>	
		Precauzioni per l'installazione	11	Pannello di controllo	19
D		Precauzioni per l'uso	11	Tasto <KEYSTONE>	
[Daylight View]	51	Precauzioni per l'uso	12	Pannello di controllo	19
[Dimensione H.]	47	[Progetto modo]	48	Telecomando	17, 36
Dimensioni	106	Proiezione	34	Tasto <LAMP>	
Distanza di proiezione	24			Telecomando	17, 37
		R		Tasto <MEMORY VIEWER/USB	
E		[Raffreddamento rapido]	53	DISPLAY/NETWORK>	
[Effetto di animazione]	68	Regolazione dei piedini regolabili	26	Telecomando	17, 35
Elenco di formati di segnale		Regolazione dell'immagine	34	Tasto <MENU>	
compatibili	102	[Regolazione HDMI]	55	Pannello di controllo	19
		Regolazioni e selezioni	33	Telecomando	17, 41
F		[Regolaz. PC auto]	46	Tasto <MUTE>	
Filtro dell'aria	91	[Rete]	65	Telecomando	17, 38
Funzione Memory Viewer	72	[Ripeti]	69	Tasto <P-TIMER>	
Funzione USB Display	75	Risoluzione dei problemi	96	Telecomando	17, 37
		[Risparmio energetico]	64	Tasto <VIDEO>	
I		[Rosso] / [Verde] / [Blu]	50	Telecomando	17, 35
[Imposta diapositiva]	68	[Ruota]	68	[Telecomando]	66
Impostazione	23	S		Telecomando	17
Impostazione del numero		[Schermo test]	65	[Temp. colore]	50
identificativo del telecomando	39	Selezione del segnale di ingresso	34	Terminale <AC IN>	18
[Impostazioni di fabbrica]	67	[Sfondo display]	48	Terminale <SERIAL IN>	99
Indicatore di alimentazione	19, 31, 89	[Sicurezza]	62	[Timer filtro]	64
Indicatore di avvertenza		[Sincron. fine]	46	[Tinta]	50
<WARNING>	19, 89	[Sistema]	48	[Trapezio]	58
Informazioni su Presenter Light	80	Smaltimento	14		
Informazioni su VueMagic	81	Sostituzione dell'unità	93	V	
Informazioni tecniche	98	Specifiche	104	Viene visualizzata la schermata di	
Inserimento e rimozione delle		Spegnimento del proiettore	33	immissione Codice PIN	32
batterie	21	[Suono]	54		
[Iris]	54				
L					
Lampada	93				
[Lingua]	56				
[Logo]	60				
[Luminosità]	49				

Informazioni per gli utenti sulla raccolta e l'eliminazione di vecchie apparecchiature e batterie usate



Questi simboli sui prodotti, sull'imballaggio, e/o sulle documentazioni o manuali accompagnanti i prodotti indicano che i prodotti elettrici, elettronici e le batterie usate non devono essere buttati nei rifiuti domestici generici. Per un trattamento adeguato, recupero e riciclaggio di vecchi prodotti e batterie usate, vi preghiamo di portarli negli appositi punti di raccolta, secondo la legislazione vigente nel vostro Paese e le Direttive 2002/96/CE e 2006/66/CE.

Smaltendo correttamente questi prodotti e le batterie, contribuirete a salvare importanti risorse e ad evitare i potenziali effetti negativi sulla salute umana e sull'ambiente che altrimenti potrebbero verificarsi in seguito ad un trattamento inappropriato dei rifiuti.



Per ulteriori informazioni sulla raccolta e sul riciclaggio di vecchi prodotti e batterie, vi preghiamo di contattare il vostro comune, i vostri operatori per lo smaltimento dei rifiuti o il punto vendita dove avete acquistato gli articoli.

Sono previste e potrebbero essere applicate sanzioni qualora questi rifiuti non siano stati smaltiti in modo corretto ed in accordo con la legislazione nazionale.



Per utenti commerciali nell'Unione Europea

Se desiderate eliminare apparecchiature elettriche ed elettroniche, vi preghiamo di contattare il vostro commerciante od il fornitore per maggiori informazioni.

Informazioni sullo smaltimento in Paesi al di fuori dell'Unione Europea

Questi simboli sono validi solo all'interno dell'Unione Europea. Se desiderate smaltire questi articoli, vi preghiamo di contattare le autorità locali od il rivenditore ed informarvi sulle modalità per un corretto smaltimento.

Nota per il simbolo delle batterie (esempio con simbolo chimico riportato sotto il simbolo principale):

Questo simbolo può essere usato in combinazione con un simbolo chimico; in questo caso è conforme ai requisiti indicati dalla Direttiva per il prodotto chimico in questione.