

Instrucciones de operación

Manual de Funciones

Proyector LCD Para Uso comercial

Núm. de modelo **PT-TW343R**

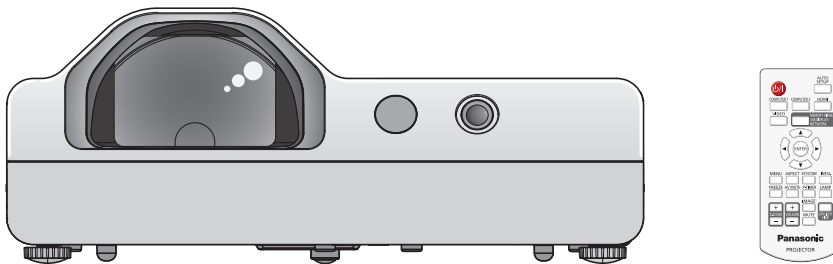

Gracias por comprar este producto Panasonic.

- Este manual está diseñado para productos fabricados a partir de mayo de 2015 y con posterioridad.
- Antes de utilizar este producto, lea atentamente las instrucciones y conserve este manual para futuras consultas.
- Antes de usar su proyector, asegúrese de leer “Aviso importante de seguridad” (➔ páginas 2 a 7).

PJLink™

Aviso importante de seguridad

ADVERTENCIA: ESTE APARATO DEBE SER CONECTADO A MASA.

ADVERTENCIA: Para evitar daños que puedan conducir a incendios o descargas eléctricas, no exponga este aparato a la lluvia ni la humedad.
Este dispositivo no está diseñado para ser usado en el campo visual directo de lugares de trabajo de presentación visual. Para evitar reflejos incómodos, no debe ser ubicado en el campo visual directo.
Este equipo no está destinado para ser utilizado en estaciones de trabajo de vídeo según la normativa BildscharbV.

El nivel de presión de sonido en la posición del operador es igual o menor a 70 dB (A) de acuerdo a ISO 7779.

ADVERTENCIA:

1. Desconecte la clavija de la toma de corriente cuando no vaya a utilizar el equipo durante un período prolongado de tiempo.
2. Para evitar descargas eléctricas, no retire la cubierta. No existen partes intercambiables en el interior del equipo. Para realizar una revisión, consulte a un Servicio Técnico cualificado.
3. No retire el contacto de puesta a tierra de la clavija de alimentación. Este aparato está equipado con una clavija de alimentación de tres contactos, del tipo conexión a tierra. Esta clavija sólo puede conectarse a una toma de corriente con conexión a tierra. Esta es una característica de seguridad. Si no puede insertar la clavija en la toma de corriente, póngase en contacto con un electricista. Pero no modifique la clavija de manera que no se pueda usar el contacto de conexión a tierra.

ADVERTENCIA: PARA REDUCIR EL RIESGO DE INCENDIO O DE DESCARGA ELÉCTRICA, NO EXPONGA ESTE PRODUCTO A LA LLUVIA NI A LA HUMEDAD.

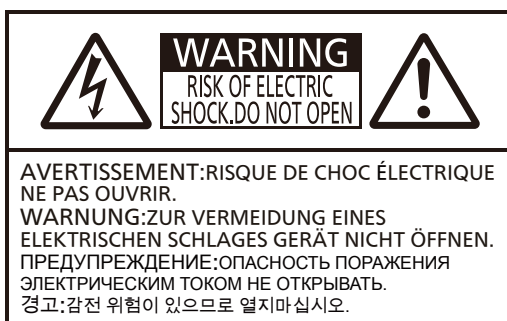

El símbolo del rayo con una punta de flecha dentro de un triángulo equilátero pretende advertir al usuario de la presencia de "tensiones peligrosas" sin aislar dentro de la carcasa del producto de magnitud suficiente como para constituir un riesgo de descarga eléctrica para las personas.



El signo de exclamación dentro de un triángulo equilátero pretende alertar al usuario de la presencia de instrucciones importantes de uso y de mantenimiento (o reparación) en la documentación que acompaña al producto.

ADVERTENCIA:



APAGUE EL APARATO Y DESCONÉCTELO DE LA TOMA DE LA PARED ANTES DE SUSTITUIR LA UNIDAD DE LÁMPARA.

PRECAUCIÓN:

Con el fin de garantizar la continuidad del cumplimiento, siga las instrucciones de instalación adjuntas. Esto incluye utilizar el cable de alimentación suministrado y cables de interfaz apantallados al realizar la conexión con un ordenador o dispositivos periféricos. Además, cualquier cambio o modificación no autorizada sobre este equipo puede invalidar la autoridad del usuario para utilizar este dispositivo.

Este dispositivo está diseñado para proyectar imágenes en una pantalla u otras superficies y no está pensado como sistema de iluminación interior para entornos domésticos.

Directiva 2009/125/CE

Nombre del importador y dirección dentro de la Unión Europea
Panasonic Marketing Europe GmbH
Panasonic Testing Centre
Winsbergring 15, 22525 Hamburg, Germany

PRECAUCIÓN (Norte/Centro/Sur América)

PRECAUCIÓN: Este equipo está equipado con un cable de energía tipo tierra con tres clavijas. No retire el contacto de puesta a tierra de la clavija de alimentación. La clavija de alimentación encajará solamente en tomacorriente tipo tierra. Esta es una característica de seguridad. Si no puede insertar la clavija en la toma de corriente, póngase en contacto con un electricista. Pero no modifique la clavija de manera que no se pueda usar el contacto de conexión a tierra.

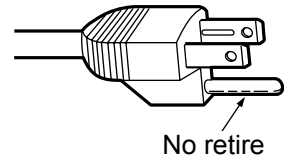

NOTIFICACIÓN (Canada)

Este aparato digital Clase B cumple con el ICES-003 canadiense.

ADVERTENCIA:

- No es para usar en cuarto de computadoras como un Estándar definido para la Protección de Computadoras Electrónicas/Equipo de Procesamiento de Datos, ANSI/NFPA 75.
- Para equipos que permanecen conectados permanentemente, un dispositivo de desconexión rápida y accesible debe ser incorporado al cableado del edificio.
- Para equipos conectables, enchufe/tomacorriente será instalado cerca del equipo y será de fácil acceso.

Aviso (sólo EE.UU.):

- Este producto tiene una descarga de alta intensidad (HID) lámpara que contiene mercurio. Eliminación puede estar regulada en su comunidad debido a consideraciones medioambientales. Para su eliminación o reciclaje, por favor visite el sitio Web Panasonic: <http://www.panasonic.com/environmental> o llame al 1-888-769-0149.

ADVERTENCIA:

■ ALIMENTACIÓN

La toma de corriente debe estar instalada cerca del equipo y debe ser accesible fácilmente en el caso de que surja algún problema. Si surge alguno de los problemas siguientes, desconecte el enchufe de la toma de corriente de inmediato.

Si se sigue utilizando el proyector en estas condiciones, se puede producir un incendio o una descarga eléctrica.

- Si algún objeto o agua cae dentro del proyector, desconecte el enchufe de la toma de corriente.
 - Si el proyector cae o se rompe la carcasa, desconecte el enchufe de la toma de corriente.
 - Si observa humo, olores extraños o ruidos procedentes del proyector, desconecte el enchufe de la toma de corriente.
- Póngase en contacto con un centro de servicio técnico autorizado para realizar cualquier reparación y no intente reparar el proyector por su cuenta.

Durante una tormenta, no toque el proyector ni el cable.

Podría producirse una descarga eléctrica.

No haga nada que pueda dañar el cable de alimentación o el enchufe.

Si se utiliza un cable de alimentación dañado, pueden producirse descargas eléctricas, cortocircuitos o incendios.

- No dañe el cable de alimentación; no lo modifique ni lo ponga cerca de objetos calientes; no lo doble en exceso ni lo retuerza ni tire de él; no ponga objetos pesados encima del cable ni lo enrolle para recogerlo.
- Solicite a un centro de servicio autorizado cualquier reparación que pueda ser necesaria en el cable de alimentación.

Inserte completamente el enchufe en la toma de la pared y el conector de alimentación en el terminal del proyector.

Si el enchufe no está totalmente insertado, pueden producirse descargas eléctricas o un sobrecalentamiento.

- No utilice enchufes dañados ni tomas de corriente de la pared que se estén aflojando.

No utilice ningún cable de conexión que no sea el suministrado.

No seguir esta indicación puede dar lugar a descargas eléctricas o un incendio. Tenga en cuenta que si no se utiliza el cable de alimentación suministrado para conectar el dispositivo a tierra en el lado de la toma de corriente, se pueden producir descargas eléctricas.

Limpie el enchufe con regularidad para evitar el exceso de polvo.

No seguir esta recomendación puede provocar un incendio.

- Si se acumula polvo en el enchufe, la humedad que resulta puede dañar el aislante.
- Si el proyector no se va a usar durante un periodo prolongado de tiempo, quite el enchufe de la toma de corriente de la pared.

Quite el enchufe de la toma de la pared y límpielo con un paño seco con regularidad.

No manipule el enchufe ni el conector de alimentación con las manos húmedas.

No seguir esta indicación puede dar lugar a descargas eléctricas.

No sobrecargue la toma de corriente de la pared.

Si la alimentación eléctrica está sobrecargada (por ejemplo, porque se utilizan demasiados adaptadores), se puede producir sobrecalentamiento y causar un incendio.

■ EN USO/INSTALACIÓN

No coloque el proyector sobre materiales blandos como alfombras o alfombrillas de espuma.

Si lo hace, el proyector se sobrecalentará, lo cual puede causar quemaduras, incendios o daños en el proyector.

No monte el proyector en lugares húmedos o polvorientos ni en lugares donde pueda entrar en contacto con vapores de aceite o de agua.

Usar el proyector en estas condiciones puede causar incendios, descargas eléctricas o el deterioro de los componentes. El deterioro de los componentes (como los soportes de montaje en el techo), puede provocar que el proyector montado en el techo se caiga.

No instale el proyector en lugares que no sean lo suficientemente resistentes como para soportar el peso del proyector, ni en superficies inclinadas o inestables.

No seguir esta recomendación puede provocar que el proyector caiga o se vuelque, y cause lesiones o daños.

La instalación (como por ejemplo la del soporte de techo) sólo debe ser llevada a cabo por un técnico cualificado.

Si la instalación no se realiza y se asegura correctamente, puede provocar lesiones o accidentes, como descargas eléctricas.

- Asegúrese de utilizar el cable suministrado con el soporte para el techo como medida de seguridad adicional para evitar que el proyector se caiga (instálelo en un lugar distinto que el soporte para el techo).

No tape los orificios de entrada/salida de aire.

Si lo hace, el proyector se sobrecalentará, lo cual puede causar incendios o daños en el proyector.

- No coloque el proyector en lugares estrechos o mal ventilados.
- No coloque el proyector sobre tela ni papel, ya que estos materiales pueden verse arrastrados hacia el puerto de entrada de aire.
- Proporcione al menos 1 m (40") de espacio entre cualquier pared u objetos y el orificio de salida de aire, y al menos 50 cm (20") de espacio entre cualquier pared u objetos y el orificio de entrada de aire.

ADVERTENCIA:

No ponga las manos ni otros objetos cerca del puerto de salida de aire.

Si lo hace, puede sufrir quemaduras o daños en las manos, o los mismos efectos sobre otros objetos.

- Por el puerto de salida de aire sale aire caliente. No ponga las manos, la cara ni objetos que no toleren el calor cerca de este puerto.

No mire directamente ni exponga la piel a la luz que se emite por la lente mientras se utiliza el proyector.

Si lo hace, puede sufrir quemaduras o pérdida de visión.

- Por la lente del proyecto se emite luz intensa. No mire directamente esta luz ni ponga sus manos en ella.
- Tenga especial cuidado con que los niños no miren directamente hacia la lente. Además, apague el aparato y desconecte de la toma de corriente cuando se vaya a alejar del proyector.

No intente nunca remodelar ni desmontar el proyector.

En el interior existen altas tensiones que pueden provocar un incendio o una descarga eléctrica.

- Para realizar tareas de inspección, ajuste o reparación, diríjase a un centro de servicio técnico autorizado.

No permita que ningún objeto metálico, objeto inflamable ni líquido se introduzca en el proyector. No permita que el proyector se moje.

Si lo hace, puede provocar un cortocircuito o sobrecalentamiento, lo cual provocaría un incendio, una descarga eléctrica o la avería del proyector.

- No coloque recipientes con líquidos ni objetos metálicos cerca del proyector.
- Si cae líquido dentro del proyector, consulte con su distribuidor.
- Preste especial atención a los niños.

Utilice el soporte de techo especificado por Panasonic.

Si el soporte de techo tiene algún defecto, puede producirse una caída accidental.

- Coloque el cable de seguridad suministrado con el soporte para el techo a fin de evitar que el proyector caiga.

■ ACCESORIOS

Utilice y manipule las pilas correctamente y tenga en cuenta lo siguiente.

No seguir estas indicaciones puede causar quemaduras, fugas en las pilas, explosiones o incendios.

- No utilice pilas distintas de las especificadas.
- No utilice baterías recargables.
- No desmonte las pilas secas.
- No caliente las pilas, no las ponga en agua, ni las exponga al fuego.
- No permita que los terminales + y - de las pilas entren en contacto con objetos metálicos como collares o clips para el pelo.
- No almacene las pilas junto con objetos metálicos.
- Guarde las pilas en una bolsa de plástico y manténgalas alejadas de objetos metálicos.
- Compruebe que las polaridades (+ y -) sean correctas al insertar las pilas.
- No utilice una pila nueva junto con una antigua ni mezcle tipos distintos de pilas.
- No utilice pilas que tengan peladuras en la cubierta exterior pelada o sin la cubierta exterior.

No permita que los niños alcancen las baterías.

Si los ingiriesen de forma accidental podrían sufrir daños físicos.

- Si se produce la ingestión, póngase inmediatamente en contacto con un médico.

Si se producen fugas de líquido de las pilas, no las toque con las manos desnudas y, si es necesario, tome las medidas siguientes.

- El líquido de las pilas, en contacto con la piel o la ropa, puede dar lugar a inflamación o lesiones en la piel. Enjuague con agua limpia y póngase en contacto con un médico inmediatamente.
- El líquido de las pilas, en contacto con los ojos, puede provocar la pérdida de la visión. Si se produce el contacto, no se frote los ojos. Enjuague con agua limpia y póngase en contacto con un médico inmediatamente.

No desmonte la unidad de la lámpara.

Si la lámpara se rompe, podría provocar lesiones.

Cambio de la lámpara

La presión en el interior de la lámpara es alta. Si no se manipula con cuidado, puede producirse una explosión con el resultado de lesiones o accidentes graves.

- La lámpara puede explotar fácilmente si se golpea con un objeto duro o se cae.
- Antes de cambiar la lámpara, desconecte el enchufe de la toma de corriente de alimentación. Si no lo hace, pueden producirse descargas eléctricas o explosiones.
- Al cambiar la lámpara, apague el equipo y deje que la lámpara se enfríe por lo menos durante 1 hora antes de manipularla. De lo contrario, se pueden producir quemaduras.

No utilice el cable de alimentación suministrado con dispositivos distintos de este proyector.

- Si se utiliza el cable de alimentación con dispositivos distintos de este proyector se pueden producir problemas de cortocircuitos o sobrecalentamiento con el resultado de descargas eléctricas o incendios.

ADVERTENCIA:

Quite las pilas agotadas del control remoto con prontitud.

- Si se dejan dentro de la unidad, pueden producirse fugas de fluidos, sobrecalentamiento o la explosión de las pilas.

PRECAUCIÓN:

■ ALIMENTACIÓN

Al desconectar el cable de alimentación, sostenga el enchufe y el conector de alimentación.

Si se tira del cable de alimentación, se puede dañar el cable y provocar un incendio, un cortocircuito o una descarga eléctrica grave.

Cuando no use el proyector por un período de tiempo prolongado, desconecte la clavija de alimentación de la toma de corriente de la pared.

De lo contrario, podría producirse un incendio o una descarga eléctrica.

Desconecte el enchufe de la toma de corriente antes de realizar la limpieza y sustitución en la unidad.

Si no lo hace, pueden producirse descargas eléctricas.

■ EN USO/INSTALACIÓN

No ponga objetos pesados encima del proyector.

No seguir esta recomendación puede provocar que el proyector se desequilibre y caiga, y cause lesiones o daños. El proyecto se puede dañar o deformar.

No se apoye en el proyector.

Podría caerse usted o el proyector se podría romper, y podrían provocarse lesiones.

- Tenga especial cuidado con que los niños no se sienten ni se suban encima del proyector.

No coloque el proyector en lugares muy calientes.

Si lo hace, la carcasa exterior o los componentes internos se pueden deteriorar, o se puede provocar un incendio.

- Preste especial atención en lugares expuestos a la luz solar directa o cerca de estufas.

No coloque el proyector donde pueda estar expuesto a sal o gases corrosivos.

Hacerlo puede dar lugar a fallos en el proyector debidos a la corrosión.

No coloque objetos delante de la lente mientras el proyector está siendo utilizado.

Hacerlo podría provocar un incendio o dañar el objeto y hacer que el proyector funcione incorrectamente.

- La lente del proyector emite una luz muy intensa.

No permanezca delante de la lente mientras el proyector está siendo utilizado.

Hacerlo podría dañar y quemar la ropa.

- La lente del proyector emite una luz muy intensa.

Desconecte siempre todos los cables antes de mover el proyector.

Si se mueve el proyector con los cables todavía conectados, se pueden dañar los cables y causar un incendio o una descarga eléctrica.

Si cuelga proyector del techo, mantenga los tornillos y el cable sin contacto con las partes metálicas del techo.

El contacto con partes metálicas dentro del techo puede provocar una descarga eléctrica.

No conecte nunca auriculares de ningún tipo en el terminal <VARIABLE AUDIO OUT>.

La presión sonora excesiva en los auriculares puede provocar pérdidas auditivas.

■ ACCESORIOS

No utilice la unidad de la lámpara antigua.

Si se utiliza, la lámpara puede explotar.

Si la lámpara se ha roto, ventile la sala inmediatamente. No toque las piezas rotas ni las acerque a su cara.

Si no se sigue esta recomendación, el usuario inhalará el gas liberado al romperse la lámpara, el cual contiene casi la misma cantidad de mercurio que las lámparas fluorescentes. Además, las piezas rotas pueden provocar lesiones.

- Si cree que puede haber inhalado el gas o que el gas ha alcanzado sus ojos o boca, acuda inmediatamente al médico.
- Consulte a su distribuidor acerca de la sustitución de la unidad de la lámpara y compruebe el interior del proyector.

Si no va a utilizar el proyector durante un período de tiempo prolongado, extraiga las baterías del mando a distancia.

En caso contrario, provocaría la fuga, sobrecalentamiento, incendio o explosión de las baterías, lo cual podría causar un incendio o la contaminación del área circundante.

PRECAUCIÓN:

■ MANTENIMIENTO

Consulte a su distribuidor acerca de la limpieza del interior del proyector una vez al año.

El uso continuo con polvo acumulado dentro del proyector puede provocar un incendio.

- Consulte la tarifa de limpieza con su distribuidor.

Para quitar las pilas

■ Pilas del mando a distancia

1. Presione la guía y levante la tapa.

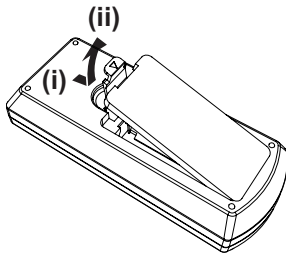

2. Quite las pilas.

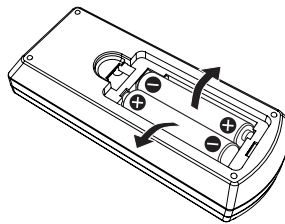

■ Pilas del estilo de luz interactivo

Girar tal como se mostrará en las figuras siguientes.

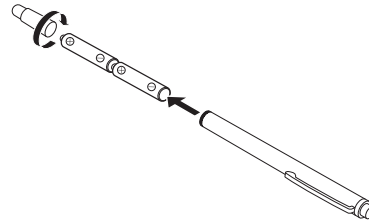

■ Marcas comerciales

- Windows, Windows Vista, Internet Explorer y PowerPoint son marcas registradas o marcas comerciales de Microsoft Corporation en Estados Unidos y en otros países.
- Mac, Mac OS, OS X, iPad, iPhone, iPod touch y Safari son marcas comerciales de Apple Inc., registradas en Estados Unidos y otros países.
- IOS es una marca comercial y marca comercial registrada de Cisco en Estados Unidos y otros países, y se usa bajo licencia.
- Android es una marca comercial de Google Inc.
- HDMI, el logotipo HDMI y High-Definition Multimedia Interface es una marca comercial o una marca registrada de HDMI Licensing LLC.
- VueMagic es una marca comercial de Pixelworks, Inc.
- PJLink™ es una marca comercial o una marca pendiente de registro en Japón, Estados Unidos y otros países y regiones.
- Adobe y Adobe Reader son marcas comerciales o marcas registradas de Adobe Systems Inc. en Estados Unidos y otros países.
- Todo los demás nombres de empresas, productos y de otro tipo indicados en este manual son marcas comerciales o marcas registradas de sus respectivos propietarios.
Nótese que en este manual se omiten los símbolos ® y ™.

■ Información sobre el software en relación con este producto

Este producto contiene el software siguiente:

- (1) software desarrollado de forma independiente por o para Panasonic Corporation
- (2) software de terceros concedido bajo licencia a Panasonic Corporation
- (3) software distribuido bajo la licencia de GNU GENERAL PUBLIC LICENSE Version2.0 (GPL V2.0)
- (4) software distribuido bajo la licencia de GNU LESSER GENERAL PUBLIC LICENSE Version2.1 (LGPL V2.1)
- (5) software de código abierto distinto de software distribuido bajo las licencias GPL V2.0 y LGPL V2.1

El software de las categorías (3) ~ (4), disponible bajo las licencias GNU GENERAL PUBLIC LICENSE y GNU LESSER GENERAL PUBLIC LICENSE respectivamente, se distribuye con la esperanza de que sea útil, pero sin ningún tipo de garantía, ni siquiera la garantía implícita de comerciabilidad o idoneidad para un fin particular. Consulte los términos y condiciones en la licencia de software del CD-ROM suministrado.

Si desea realizar alguna consulta sobre el software, póngase en contacto con (sav.pj.gpl.pavc@ml.jp.panasonic.com) por correo electrónico.

■ Ilustraciones de las instrucciones de uso

- Las instrucciones del proyector, la pantalla y otras piezas pueden diferir del producto real.

■ Referencias a páginas

- Las referencias a páginas de este manual se indican del modo siguiente: (➡ página 00).

■ Término

- En este manual la "Unidad de control remoto inalámbrico" se describe como "Control remoto".
- El botón <INPUT/ENTER> del panel de control funciona como el botón <ENTER> cuando se mostrará el menú en pantalla. El procedimiento de uso en el menú en pantalla se describe como "Pulse el botón <ENTER>" en este manual con el fin de unificar el funcionamiento del panel de control y el control remoto.

Características del proyector

Visualización cómoda en un entorno iluminado

- ▶ La relación de contraste elevada 12 000 : 1 se consigue en un cuerpo compacto.
- ▶ El nivel de ruido reducido de 28 dB*1 permite una visualización cómoda durante escenas silenciosas.
- ▶ Permite una visualización confortable en una sala brillante pulsando el botón <DAYLIGHT VIEW> del control remoto. (Función Daylight View Lite)

*1 Cuando [Control de lámpara] está configurado con [ (Económico 2)]

Funciones abundantes de corrección de imagen

- ▶ Las funciones Trapezoide H/V, Corrección de esquina y Corrección curvada permiten corregir la imagen para ajustarla a la pantalla.

Costes de mantenimiento reducidos

- ▶ Los costes de mantenimiento se reducen gracias a un intervalo de sustitución de la lámpara recomendado de 10 000 H*1.

*1 Cuando [Control de lámpara] está fijado constantemente en [ (Económico 2)] sin cambiar a otros modos. Este tiempo corresponde al tiempo de sustitución, y no al tiempo de garantía.

Función interactiva

- ▶ Este proyector cuenta con herramientas de software interactivas. Puede escribir letras o dibujar figuras sobre la imagen proyectada con un lápiz interactivo.

Pasos rápidos

Para obtener más detalles, consulte las páginas correspondientes.

1. **Configuración del proyector.**
(⇒ página 25)



2. **Conexión con otros dispositivos.**
(⇒ página 28)



3. **Conexión del cable de alimentación.**
(⇒ página 32)



4. **Encendido.**
(⇒ página 33)



5. **Selección de la señal de entrada.**
(⇒ página 35)



6. **Ajuste de la imagen.**
(⇒ página 35)

Contenido

Lea la sección “Aviso importante de seguridad” en la página 2.

Aviso importante de seguridad 2

Capítulo 1 Preparación

Precauciones de uso..... 12

- Precauciones durante el transporte 12
- Precauciones durante la instalación..... 12
- Seguridad 13
- Precauciones de uso..... 13
- Notas sobre el uso de la conexión inalámbrica.... 14
- Eliminación 15
- Accesorios 16
- Contenido del CD-ROM suministrado 17
- Accesorios opcionales..... 17

Descripción del proyector 18

- Control remoto..... 18
- Cuerpo del proyector 19

Preparación del mando a distancia 22

- Inserción y extracción de las pilas..... 22
- Uso de más de un proyector 22

Cómo se utiliza el estilo de luz interactivo 23

- Acerca del estilo de luz interactivo 23
- Inserción y extracción de las pilas..... 23
- Cómo usar el estilo..... 23

Capítulo 2 Comienzo

Configuración 25

- Modo de instalación 25
- Piezas para el montaje en el techo (Opcional)..... 25
- Tamaño de pantalla y distancia de proyección..... 26
- Ajuste de las pies ajustables 27

Conexiones 28

- Antes de conectar 28
- Ejemplo de conexión: Equipo de AV 29
- Ejemplo de conexión: Ordenadores 30

Capítulo 3 Operaciones básicas

Encendido/apagado 32

- Conexión del cable de alimentación..... 32
- Indicador de alimentación 32
- Encendido del proyector..... 33
- Se mostrará una pantalla para introducir un código PIN 33
- Ajustes y selección..... 34
- Apagado del proyector 34

Proyección 35

- Seleccionar la señal de entrada 35
- Cómo ajustar el estado de la imagen..... 35

Operaciones básicas con el control remoto..... 36

- Uso de la función de arranque automático..... 36
- Cambio de la señal de entrada 36

Cambio de la relación de aspecto de la imagen .. 37

Uso de las funciones de corrección de la distorsión trapezoidal (Trapezoide) y Corrección curvada 37

Uso de la función de información 37

Uso de la función Inmovilizar 38

Uso de la función Enmudecer audio&vídeo 38

Uso de la función de presentación temporizada .. 38

Encendido/apagado de la alimentación de la lámpara 38

Uso de la función de zoom digital 39

Control del volumen del altavoz 39

Cambio del modo de imagen 39

Uso de la función Silencio 39

Uso de la función Daylight View Lite 40

Ajuste de ID del control remoto 40

Capítulo 4 Ajustes

Navegación por el menú 42

- Navegación por el menú 42
- Menú principal 43
- Submenú 44

Menú Entrada..... 46

- Cambio de la señal de entrada 46

Menú [Visualizar] 47

- [Ajuste automático PC]..... 47
- [Sincr. fina]..... 47
- [Posición H] 47
- [Posición V] 48
- [Tamaño H.] 48
- [Aspecto] 48
- [Forma de proyección]..... 49
- [Posición de menú]..... 49
- [Fondo de pantalla]..... 49
- [Sistema] 49

Menú [Ajuste de color]..... 50

- [Modo de imagen]..... 50
- [Contraste]..... 50
- [Brillo] 50
- [Color]..... 51
- [Tinte]..... 51
- [Temp. de color]..... 51
- [Rojo] / [Verde] / [Azul]..... 51
- [Nitidez] 52
- [Daylight View]..... 52

Menú [Ajuste]..... 53

- [Arranque rápido]..... 53
- [Modo de espera] 53
- [Control ventiladores] 53
- [Control de lámpara]..... 54
- [Ventilador rápido] 54
- [Subtítulo] 54
- [Bloqueo de teclado]..... 55

[Iris].....	55
[Sonido]	55
[Configuración HDMI]	56
Menú [Expandir]	57
[Idioma].....	57
[Configuración automática].....	57
[Trapezoide].....	59
[Logotipo].....	61
[Seguridad]	63
[Control de alimentación].....	65
[Contador de filtro].....	65
[Carta de ajuste]	66
[Red].....	67
[Control remoto].....	67
[Ajustes de fábrica].....	68
Menú [Memory Viewer]	69
[Establecer diapositiva]	69
[Efecto de transición de diapositiva].....	69
[Criterio de ordenación]	69
[Girar]	69
[Ajuste perfecto]	70
[Repetir].....	70
[Aplicar]	70
Menú [Información]	71
[Información].....	71

Capítulo 5 Uso de las funciones

Función Memory Viewer	73
Qué contenidos se pueden proyectar con la función Memory Viewer	73
Precauciones para el uso de la memoria USB.....	73
Visualización de la pantalla Memory Viewer	74
Reproducción de imágenes.....	74
Ejecución de la diapositiva	74
Reproducción de vídeo	74
Visualización de PDF	75
Finalización de Memory Viewer	75
Función Visualizar USB	76
Uso con Windows.....	76
Con Mac OS.....	77
Conexión de red	78
Cuando se conecta mediante la LAN con cable ..	78
Al conectarse mediante una LAN inalámbrica	79
Acerca de Presenter Light.....	81
Acerca de VueMagic.....	82
Función de control web	83
Ordenador que se puede usar para la configuración	83
Acceso desde el navegador web	83

Capítulo 6 Mantenimiento

Indicadores de alimentación/advertencia	90
Cuando se enciende un indicador.....	90
Mantenimiento/sustitución	92
Antes de realizar cualquier mantenimiento/ sustitución	92
Mantenimiento.....	92
Reemplazo de la unidad.....	94
Localización y solución de problemas.....	97

Capítulo 7 Apéndice

Información técnica.....	99
Utilizar el protocolo PjLink	99
Terminal <SERIAL IN>	100
Lista de señales compatibles	103
Especificaciones	105
Dimensiones	107
Medidas de seguridad para el montaje del soporte para techo	108
Índice	109

Capítulo 1 Preparación

Este capítulo describe elementos que necesita conocer o comprobar antes de usar el proyector.

Precauciones de uso

Precauciones durante el transporte

- Cuando transporte el proyector, sujételo firmemente por la parte inferior y evite que sufra demasiadas vibraciones o impactos. Hacerlo puede dañar las piezas internas y causar fallos de funcionamiento.
- No transporte el proyector con las pías ajustables extendido. Si lo hace, podría dañar las pías ajustables.
- No mueva ni traslade el proyector con el módulo inalámbrico (Núm. de modelo: ET-WML100) de los accesorios opcionales montado. Hacerlo puede dañar el módulo inalámbrico.

Precauciones durante la instalación

■ No instale el proyector al aire libre.

El proyector está diseñado para funcionar solamente en interiores.

■ No coloque el proyector en los lugares siguientes.

- Lugares en los que se producen vibraciones e impactos, como un coche u otro vehículo: Hacerlo puede causar daños o averías en los componentes internos.
- Lugares próximos al mar o zonas expuestas a gases corrosivos: La corrosión puede dañar los componentes internos o provocar averías en el proyector.
- Cerca de una salida de aire acondicionado: en función de las condiciones de uso, en raras ocasiones, la pantalla puede fluctuar debido a la salida de aire caliente por el puerto de ventilación o el aire caliente o frío de la instalación. Asegúrese de que el aire que sale del proyector y de otros equipos, así como el aire del aire acondicionado, no esté dirigido hacia la parte delantera del proyector.
- Lugares con fluctuaciones rápidas de la temperatura como cerca de lámparas (lámparas de estudio): Hacerlo puede acortar la duración de la lámpara o dar lugar a deformaciones y averías en la carcasa exterior debido al calor, lo cual podría causar averías.

La temperatura del entorno de funcionamiento del proyector debería ser de entre 5°C (41 °F) y 40°C (104 °F) si se utiliza a alturas inferiores a 1 400 m (4 593') por encima del nivel del mar, y entre 5°C (41 °F) y 35°C (95 °F) si se utiliza a grandes alturas (entre 1 400 m (4 593') y 2 700 m (8 858') por encima del nivel del mar), y entre 5°C (41 °F) y 30°C (86 °F) si se utiliza a grandes alturas (entre 2 700 m (8 858') y 3 000 m (9 843') por encima del nivel del mar).

- Cerca de líneas eléctricas de alta tensión o de motores. Hacerlo puede interferir en el funcionamiento del proyector.

■ Al instalar el producto en el techo, asegúrese de consultarlo con un técnico especializado.

Esta operación requiere un soporte opcional para montaje en el techo. Utilice siempre el soporte de montaje del proyector junto con el soporte de montaje en techo para techos altos o techos bajos.

Núm. de modelo: ET-PKL100H (para techos altos), ET-PKL100S (para techos bajos),
ET-PKL430B (Soporte de montaje del proyector)

■ Al utilizar el proyector a altitudes inferiores a 1 400 m (4 593'), asegúrese de que [Control ventiladores] esté ajustado a [Off].

No hacerlo puede acortar la vida de las piezas internas y dar lugar a averías.

■ Al utilizar el proyector a altitudes superiores a 1 400 m (4 593') e inferiores a 2 700 m (8 858'), asegúrese de que [Control ventiladores] esté ajustado a [On 1].

No hacerlo puede acortar la vida de las piezas internas y dar lugar a averías.

■ Al utilizar el proyector a altitudes superiores a 2 700 m (8 858') e inferiores a 3 000 m (9 843'), asegúrese de que [Control ventiladores] esté ajustado a [On 2].

No hacerlo puede acortar la vida de las piezas internas y dar lugar a averías.

■ No instale el proyector a alturas de 3 000 m (9 843') y superiores por encima del nivel del mar.

No hacerlo puede acortar la vida de las piezas internas y dar lugar a averías.

■ No incline el proyector ni lo apoye sobre uno de sus laterales.

No incline el cuerpo del proyector más de aproximadamente ± 30 grados verticalmente o ± 15 grados horizontalmente. Una inclinación excesiva puede acortar la vida de los componentes.

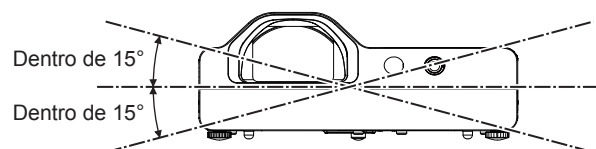
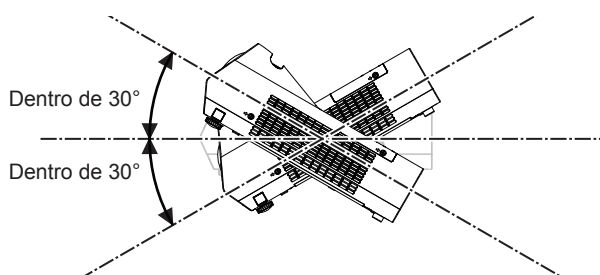

■ Precauciones para la configuración de los proyectores

- No apile los proyectores.
- No utilice el proyector sujetándolo por la parte superior.
- No obstruya las aberturas de ventilación (entrada y salida) del proyector.
- Evite que el aire caliente y frío del sistema de aire acondicionado se dirija directamente a las aberturas de ventilación (entrada y salida) del proyector.

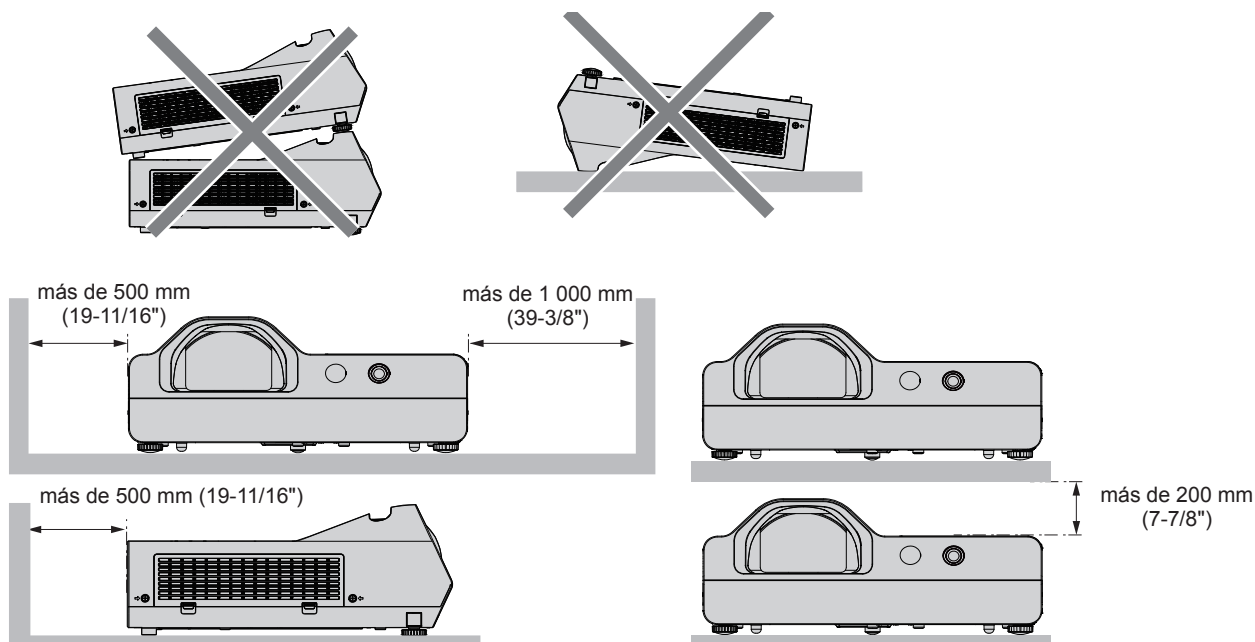

- No instale el proyector en espacios confinados. Para colocar el proyector en espacios confinados, se necesita un sistema de ventilación o aire acondicionado. Si la ventilación no es suficiente, el calor expelido se puede acumular y hacer saltar el circuito de protección del proyector.

Seguridad

Tome medidas de seguridad frente a las incidencias siguientes.

- Filtración de información personal a través de éste producto.
- El funcionamiento no autorizado de éste producto por un tercero malicioso.
- La interferencia o detención de éste producto por un tercero malicioso.

Instrucciones de seguridad. (➔ páginas 63, 85)

- Intente que su contraseña sea tan difícil de adivinar como sea posible.
- Cambie periódicamente su contraseña.
- Ni Panasonic ni su empresa filial preguntan nunca las contraseñas directamente a los clientes. En caso de que alguien se la solicite, no revele su contraseña.
- La red de conexión debe estar protegida mediante un cortafuegos o un sistema similar.
- Establezca una contraseña para usar el control vía web y delimitar los usuarios que pueden acceder.

Precauciones de uso

■ Para obtener una buena calidad de imagen

- Cierre las cortinas o persianas de las ventanas y apague todas las luces cercanas a la pantalla para evitar que la luz del exterior o de las luces interiores se refleje en la pantalla.
- Según el lugar donde se utilice el proyector, el aire caliente de un puerto de ventilación o el aire frío y caliente de un aparato de aire acondicionado puede provocar un efecto de ondulación en la pantalla. Evite los lugares donde la salida o los flujos de aire del proyector y otros dispositivos o acondicionadores de aire circulen entre el proyector y la pantalla.
- El calor de la fuente luminosa afecta a la lente del proyector. Por este motivo, al encender la unidad el enfoque es inestable. El enfoque se estabiliza después de proyectar imágenes durante 30 minutos o más.

■ No toque la superficie de la lente del proyector con las manos desprotegidas.

Si la proyección de la lente se ensucia con huellas de dedos o cualquier otra cosa, esto se verá ampliado y proyectado en la pantalla.

■ Panel LCD

La unidad de visualización del proyector cuenta con tres paneles LCD. Aunque un panel LCD es un producto de tecnología de alta precisión, pueden algunos píxeles de la imagen proyectada pueden estar apagados o iluminados permanentemente. Este efecto es normal; no se trata de ninguna avería.

Mostrar una imagen fija durante largo tiempo puede dar lugar a una imagen remanente en los paneles LCD. Si esto sucede, visualice la pantalla toda blanca en el patrón de prueba durante una hora o más.

■ Componentes ópticos

Usar el proyector en un entorno a altas temperaturas o muy expuesto al polvo o humo de tabaco reduce la vida útil de los componentes ópticos, como el panel LCD y la placa de polarización, y puede hacer necesario reemplazarlos en un plazo inferior a un año. Para obtener más detalles, consulte con su distribuidor.

■ Lámpara

La fuente luminosa del proyector es una lámpara de mercurio con alta presión interna.

Las lámparas de mercurio de alta presión se caracterizan por lo siguiente.

- El brillo de la lámpara se reduce a lo largo del tiempo de uso.
- La lámpara puede explotar, o su vida útil puede reducirse, si se somete a golpes o si se desconcha.
- La vida útil de la lámpara varía considerablemente en función de sus características específicas y de las condiciones de uso. En concreto, el uso continuo durante más de 6 horas y el encendido/apagado frecuente deterioran en gran medida la lámpara y afectan a su vida útil.
- En raras ocasiones, la lámpara explota al poco tiempo de iniciarse la proyección.
- El riesgo de explosión aumenta cuando la lámpara se sigue usando una vez finalizado el ciclo de sustitución. Asegúrese de cambiar la unidad de lámpara sistemáticamente (“Cuándo cambiar la unidad de la lámpara” (➔ página 94), “Sustitución de la unidad de lámpara” (➔ página 95)).
- Si la lámpara explota, el gas del interior de la lámpara se libera en forma de humo.
- Se recomienda almacenar lámparas de repuesto para casos de emergencia.

■ Conexiones con ordenadores y dispositivos externos

- Al conectar un ordenador o un dispositivo externo, lea este manual atentamente en cuanto se refiere al uso de cables de alimentación y cables apantallados.

■ Notas sobre el uso de la conexión inalámbrica

La función de conexión inalámbrica del proyector utiliza ondas de radio en la banda de 2,4 GHz.

No se necesita ninguna licencia de estación de radio, pero sí es importante que lea y entienda los puntos siguientes antes de usarlo.

Si desea usar la función de LAN inalámbrica del proyector, necesitará el módulo inalámbrico (Núm. de modelo: ET-WML100) opcional instalado.

■ No lo utilice cerca de otros equipos inalámbricos.

Los equipos siguientes pueden usar ondas de radio en la misma banda que el proyector.

Si el proyector se utiliza cerca de estos dispositivos, las interferencias entre ondas de radio pueden imposibilitar la comunicación o se puede reducir la velocidad de la comunicación.

- Hornos microondas, etc.
- Equipos industriales, químicos y médicos, etc.
- Estaciones de radio en infraestructura para identificar objetos móviles como las que se utilizan en líneas de fabricación, etc.
- Estaciones de radio designadas como de baja potencia.

■ En la medida de lo posible, evite usar teléfonos móviles, equipos de TV o radios cerca del proyector.

Los teléfonos móviles, equipos de TV y dispositivos similares utilizan bandas de radio distintas de la del proyector, así que no se producen efectos sobre la comunicación ni la transmisión y recepción de esos dispositivos. No obstante, las ondas de radio del proyector pueden producir ruido de audio o vídeo.

■ Las ondas de radio para comunicación inalámbrica no pueden penetrar los refuerzos de acero, el metal, el hormigón, etc.

Es posible la comunicación a través de paredes y suelos de materiales como la madera y el vidrio (excepto el vidrio reforzado con malla metálica), pero no a través de paredes y suelos de metal o con refuerzos metálicos, de hormigón, etc.

■ Evite usar el proyector en lugares propensos a la electricidad estática.

Si el proyector se usa en un lugar propenso a la electricidad estática, como sobre una alfombra, es posible que se pierda la conexión LAN inalámbrica o cableada.

Si la electricidad estática o el ruido no permiten establecer una conexión con la LAN, pulse el botón del mando a distancia o el panel de control para apagar el proyector, elimine la fuente de electricidad estática o ruido y vuelva a encender el proyector.

■ **Uso del proyector fuera del país**

Tenga en cuenta que, en función de los países o las regiones, existen restricciones sobre los canales y las frecuencias en las que se puede usar la LAN inalámbrica.

■ **Anales de LAN inalámbrica disponibles**

Los canales (intervalos de frecuencia) que se pueden usar difieren en función del país o la región. Consulte la tabla siguiente.

País o región	Estándar	Canales utilizados	Banda de frecuencias (frecuencia central)
Global	IEEE802.11b/g/n	1 - 11 canal	2,412 GHz - 2,462 GHz

*La frecuencia y el canal varían de un país a otro.

*Utilice la función de LAN inalámbrica de conformidad con las leyes de cada país.

Nota

- Si desea usar la función de LAN inalámbrica del proyector, necesitará el módulo inalámbrico (Núm. de modelo: ET-WML100) opcional instalado.

Acerca de las LAN inalámbricas

La ventaja de una LAN inalámbrica es que se puede intercambiar información entre un PC u otro equipo por el estilo y un punto de acceso mediante ondas de radio mientras ambos estén en el rango adecuado para la transmisión de radio.

Por otra parte, debido a que las ondas de radio pueden viajar a través de obstáculos (como las paredes) y están disponibles en todas partes dentro de un rango determinado, si no se realizan los ajustes de seguridad necesarios, se pueden producir los problemas de los tipos siguientes.

- Un tercero malintencionado podría interceptar y monitorizar intencionadamente los datos transmitidos, incluido el contenido de los correos electrónicos e información personal, incluidos sus ID, contraseñas o números de tarjetas de crédito.
- Un tercero malintencionado podría acceder a su red personal o corporativa sin su autorización y llevar a cabo los tipos de acciones siguientes.
 Recuperar información personal y/o secreta (fugas de información)
 Difundir información falsa suplantando a otra persona (spoofing)
 Sobrescribir comunicaciones interceptadas e introducir datos falsos (tampering)
 Difundir software perjudicial como virus informáticos y dañar sus datos y/o sistemas (caídas del sistema)

Puesto que la mayoría de adaptadores o puntos de acceso de LAN inalámbrica están equipados con funciones de seguridad que se ocupan de estos problemas, puede reducir la posibilidad de que surjan estos problemas al utilizar este producto realizando los ajustes de seguridad pertinentes para el dispositivo de LAN inalámbrica.

Algunos dispositivos de LAN inalámbrica pueden no estar configurados de forma segura inmediatamente después la compra. Con el fin de reducir la posibilidad de que surjan problemas de seguridad, antes de usar cualquier dispositivo de LAN inalámbrica, asegúrese de realizar todos los ajustes de seguridad pertinentes de acuerdo con las instrucciones de los manuales de uso suministrados con el dispositivo.

Según cuáles sean las especificaciones de la LAN inalámbrica, un tercero malintencionado podría anular los ajustes de seguridad utilizando medios especiales.

Panasonic pide a los clientes que entiendan claramente el riesgo de utilizar este producto sin realizar ajustes de seguridad y recomienda que los clientes lleven a cabo la configuración de seguridad bajo su sola discreción y responsabilidad.

Eliminación

Al desechar este producto, consulte a las autoridades locales o a su distribuidor acerca del método correcto de desecharlo. La lámpara contiene mercurio. Al desechar la unidad de lámpara usada, consulte el método correcto para desechar la unidad. Elimine las pilas usadas de acuerdo con las instrucciones de su normativa o guía local de eliminación de residuos.

Accesorios

Compruebe que se hayan suministrado los siguientes accesorios con su proyector. Los números entre < > indican el número de accesorios.

Unidad de control remoto inalámbrico <1>
(N2QAYA000116)

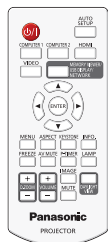

Cable de alimentación
(K2CG3YY00185)

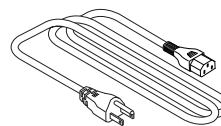

(K2CT3YY00080)

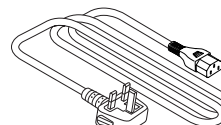

CD-ROM <1>
(TXFQB02VMD4)

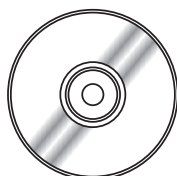

(K2CM3YY00040)

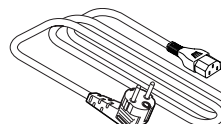

Cable de señal RGB <1>
(K1HY15YY0012)

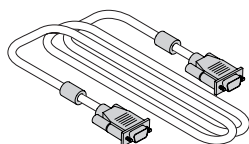

Pila AAA/R03 o AAA/LR03 <6>
(2 para el control remoto y 4 para el lápiz de luz interactivo)

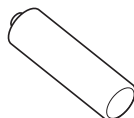

Cable USB <1>
(K1YB04000003)

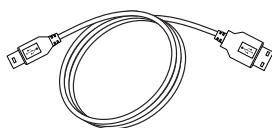

Lápiz de luz interactivo <2>
(ET-PEN100)

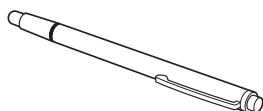

Atención

- Después de desembalar el proyector, deseche el tapón del cable de alimentación y el material de embalaje correctamente.
- No utilice el cable de alimentación suministrado con dispositivos distintos de este proyector.
- Para accesorios perdidos, consulte con su distribuidor.
- Almacene las partes pequeñas de forma correcta y manténgalas alejadas de niños pequeños.

Nota

- El tipo y el número del cable de alimentación dependen del país de adquisición del producto.
- Los números de modelo de los accesorios pueden cambiar sin aviso previo.

Contenido del CD-ROM suministrado

El CD-ROM suministrado contiene lo siguiente.

Instrucciones/lista (PDF)	Instrucciones de operación	
	Instrucciones de operación - Multi Projector Monitoring & Control Software	
	Instrucciones de operación – LightPen3 Software	
	Instrucciones de operación – Presenter Light Software	
	Lista de modelos de proyector compatible	Esta es una lista de los proyectores compatibles con el Multi Projector Monitoring & Control Software y sus restricciones.
Licencia de software	Las licencias de software de código abierto utilizadas en este proyector se incluyen en los archivos PDF.	
Software	Multi Projector Monitoring & Control Software (Windows)	Este software permite monitorizar y controlar múltiples proyectores conectados a la LAN.
	Software LightPen3 (Windows */ Mac OS)	Software que utiliza el lápiz interactivo para dibujar en una pantalla de proyección.
Driver	SP6 Driver o SP9 Driver (Mac OS)	Controlador para usar las funciones interactivas en Mac OS.

*1 “WhiteBoard Software” también se puede usar para la función interactiva además del “LightPen3 Software”. Descargue las versiones más recientes de “WhiteBoard Software” en la dirección URL siguiente.

<http://panasonic.net/avc/projector/software/>

Accesorios opcionales

Opciones	Núm. de modelo
Soporte para techo	ET-PKL100H (para techos altos) ET-PKL100S (para techos bajos) ET-PKL430B (Soporte de montaje del proyector)
Unidad de lámpara de recambio	ET-LAL500
Unidad de filtro de recambio	ET-RFL300
Cable de conversión D-SUB - S Video	ET-ADSV
Lápiz de luz interactivo	ET-PEN100
Puntero interactivo	ET-PNT100
Módulo inalámbrico	ET-WML100E / ET-WML100U*1

*1 En este documento, las letras al final de los números de modelo se omiten.

Nota

- Los números de modelo de los accesorios opcionales pueden cambiar sin aviso previo.

Descripción del proyector

Control remoto

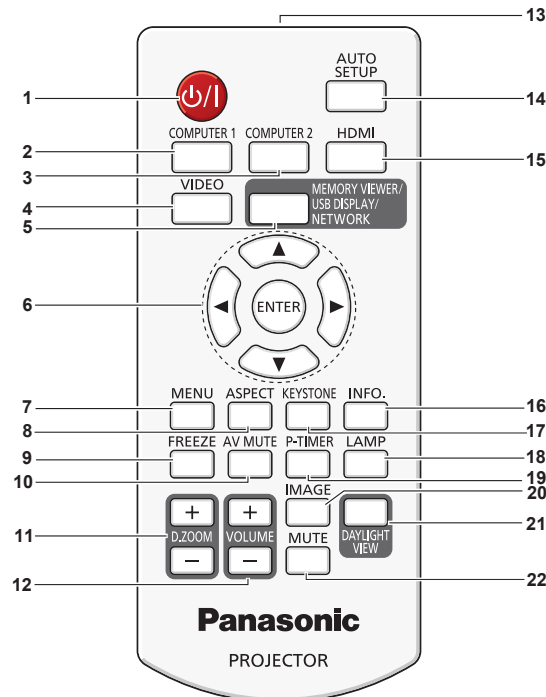

- | | |
|--|--|
| <p>1 Botón de alimentación <⏻/⏻>
Enciende o apaga el proyector. (⏻ espera/ encendido)</p> <p>2 Botón <COMPUTER 1>
Cambia a la señal de Ordenador 1 o Component (Y/C_B/C_R/YP_B/P_R) para proyectarla.</p> <p>3 Botón <COMPUTER 2>
Cambia a la señal de Ordenador 2 para proyectarla.</p> <p>4 Botón <VIDEO>
Cambia a la señal de Video o S-video para proyectarla.</p> <p>5 Botón <MEMORY VIEWER/USB DISPLAY/NETWORK>
Cambia la señal Memory Viewer, la señal de Visualizar USB o la señal Red que se desea proyectar.</p> <p>6 Botón <ENTER>/Botones ▲▼◀▶
Se utilizan para navegar por la pantalla de menús.</p> <p>7 Botón <MENU>
Abre o cierra el menú en pantalla. (➡ página 42)</p> <p>8 Botón <ASPECT>
Cambia la relación de aspecto de la imagen.</p> <p>9 Botón <FREEZE>
Pausa la imagen proyectada y silencia el audio temporalmente. (➡ página 38)</p> <p>10 Botón <AV MUTE>
Se utiliza para apagar el audio y el vídeo temporalmente. (➡ página 38)</p> <p>11 Botones <D.ZOOM +/->
Sirven para ampliar y reducir las imágenes. (➡ página 39)</p> | <p>12 Botones <VOLUME +/->
Ajusta el volumen del altavoz integrado o la salida de audio del proyector. (➡ página 39)</p> <p>13 Emisor de señal del control remoto</p> <p>14 Botón <AUTO SETUP>
Ejecuta Buscar entrada, Ajuste automático PC y la corrección Ajuste de trapezoide automático simultáneamente. (➡ página 36)</p> <p>15 Botón <HDMI>
Cambia a la señal HDMI para proyectarla.</p> <p>16 Botón <INFO.>
Muestra el menú [Información]. (➡ página 71)</p> <p>17 Botón <KEYSTONE>
Muestra el menú [Trapezoide]. (➡ página 37)</p> <p>18 Botón <LAMP>
Cambia los ajustes de [Control de lámpara]. (➡ páginas 38, 54)</p> <p>19 Botón <P-TIMER>
Usa la función Presentación temporizada. (➡ página 38)</p> <p>20 Botón <IMAGE>
Cambia el modo de imagen. (➡ páginas 39, 50)</p> <p>21 Botón <DAYLIGHT VIEW>
Se utiliza para corregir la imagen cuando se utiliza el proyector en un entorno brillante. (➡ páginas 40, 52)</p> <p>22 Botón <MUTE>
Se utiliza para silenciar temporalmente el audio. (➡ página 39)</p> |
|--|--|

Atención

- No deje caer el control remoto.
- Evite el contacto con líquidos.
- No intente modificar o desmontar el control remoto.
- Observe las instrucciones descritas en la parte posterior de la unidad de control remoto (consulte la imagen de la derecha).
 1. No use una pila nueva con una pila usada.
 2. No utilice pilas distintas de las especificadas.
 3. Compruebe que las polaridades (+ y -) sean correctas al insertar las pilas.
- Además, lea el contenido relativo a las pilas de la sección "Aviso importante de seguridad".

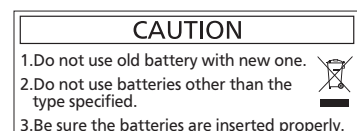

Nota

- El control remoto se puede usar a una distancia de unos 5 m (16'4-13/16") si se apunta directamente hacia el receptor de la señal del control remoto. El control remoto puede controlar con ángulos de hasta $\pm 30^\circ$ verticalmente y $\pm 30^\circ$ horizontalmente, pero la distancia efectiva de control puede ser menor.
- Si hay obstáculos entre el control remoto y el receptor de señales del control remoto, es posible que el control remoto no funcione correctamente.
- El proyector se puede manejar reflejando la señal del mando a distancia en la pantalla. El rango de funcionamiento puede variar debido a la pérdida de luminosidad causada por las propiedades de la pantalla.
- Si el receptor de señales del mando a distancia se ilumina con luz fluorescente o cualquier otra fuente intensa de luz, es posible que el proyector deje de funcionar. Coloque el proyector lo más lejos posible de la fuente luminosa.

Cuerpo del proyector

■ **Frontal**

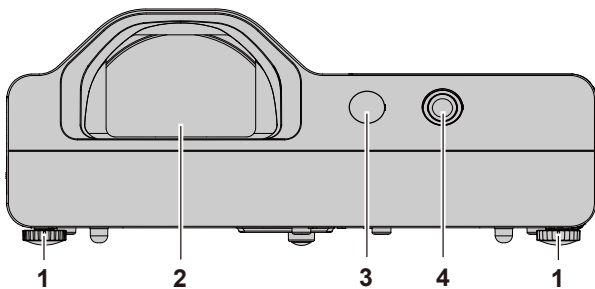

■ **Lateral**

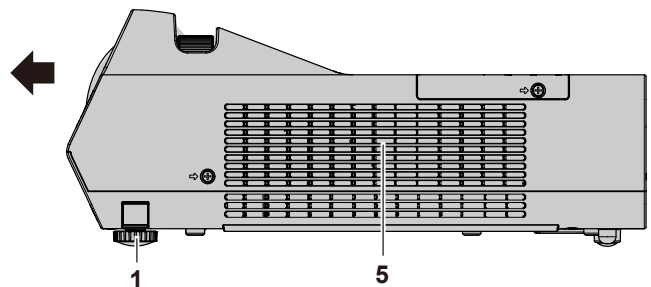

■ **Trasero**

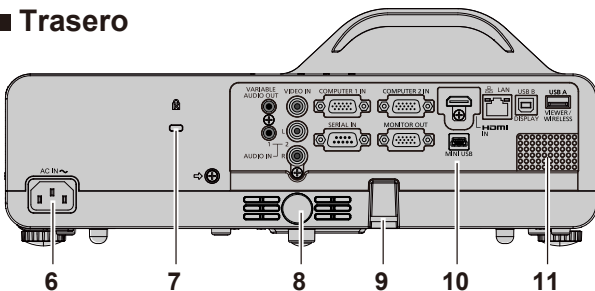

■ **Lateral**

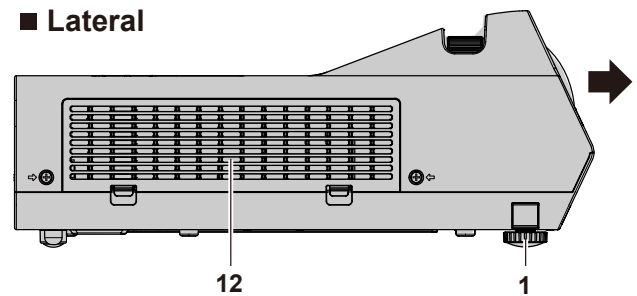

← : Dirección del proyector

ADVERTENCIA

Mantenga las manos y otros objetos alejados del puerto de salida de aire.

- Mantenga alejadas las manos y la cara.
- No inserte los dedos.
- Mantenga alejados los objetos sensibles al calor.

El aire caliente del orificio de salida de aire puede causar quemaduras, lesiones o deformaciones.

- | | |
|--|---|
| <p>1 Pies ajustable
Ajuste del ángulo de proyección.</p> <p>2 Lente de proyección</p> <p>3 Receptor de la señal del control remoto (frontal)</p> <p>4 Cámara interactiva
Hay una cámara de infrarrojos en el interior.</p> <p>5 Orificio de salida de aire</p> <p>6 Terminal <AC IN>
Conecte el cable de alimentación suministrado.</p> <p>7 Ranura de seguridad
Esta ranura de seguridad es compatible con los cables de seguridad Kensington.</p> | <p>8 Receptor de la señal del control remoto (trasero)</p> <p>9 Gancho de la cadena de seguridad
Sirve para sujetar un cable antirrobo o similar.</p> <p>10 Terminales traseros</p> <p>11 Altavoz</p> <p>12 Orificio de entrada de aire/Tapa del filtro de aire
(⇒ página 92)
En el interior se encuentra la unidad de filtro de aire.</p> |
|--|---|

Atención

- No obstruya las aberturas de ventilación (entrada y salida) del proyector.

■ Superior

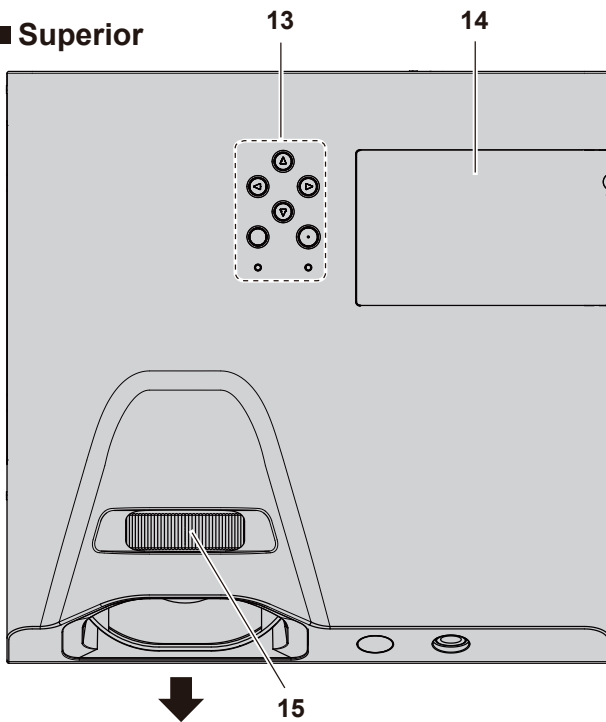

■ Inferior

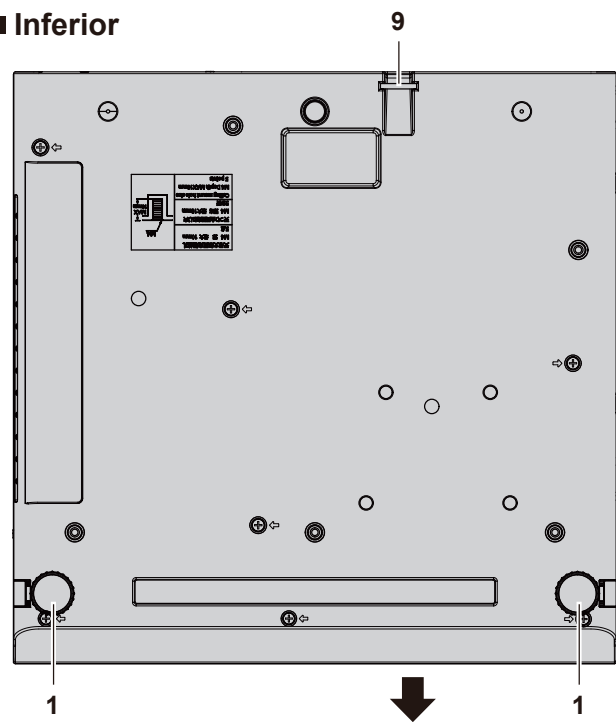

← : Dirección del proyector

13 Panel de control e indicadores

14 Tapa de la lámpara (➔ página 95)

La unidad de lámpara se encuentra en el interior.

15 Anillo de enfoque

Ajuste el enfoque.

Panel de control e indicadores

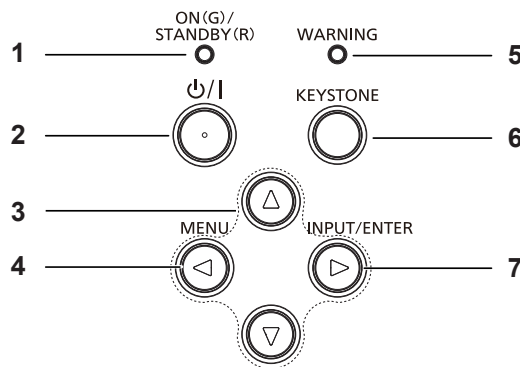

1 Indicador de alimentación <ON(G)/STANDBY(R)>

Muestra el estado de alimentación.

2 Botón de alimentación <⏻/|>

Enciende o apaga el proyector. (⏻ espera/| encendido)

3 Botones ▲▼◀▶

Se utilizan para seleccionar los elementos de menú cuando se utilizan los menús.

4 Botón <MENU>/◀

Muestra la pantalla menú.

5 Indicador de advertencias <WARNING>

Indica un estado anómalo en el interior del proyector.

6 Botón <KEystone>

Se utiliza para corregir la de Trapezoide. (➔ página 37)

7 Botón <INPUT/ENTER>/▶

Muestra el menú de fuente de entrada.

(➔ páginas 35, 46)

Se utiliza para accionar el botón <ENTER> cuando aparece la pantalla de menús.

Nota

- El botón <INPUT/ENTER> del panel de control funciona como el botón <ENTER> cuando se mostrará el menú en pantalla. El procedimiento de uso en el menú en pantalla se describe como "Pulse el botón <ENTER>" en este manual con el fin de unificar el funcionamiento del panel de control y el control remoto.

Terminales traseros

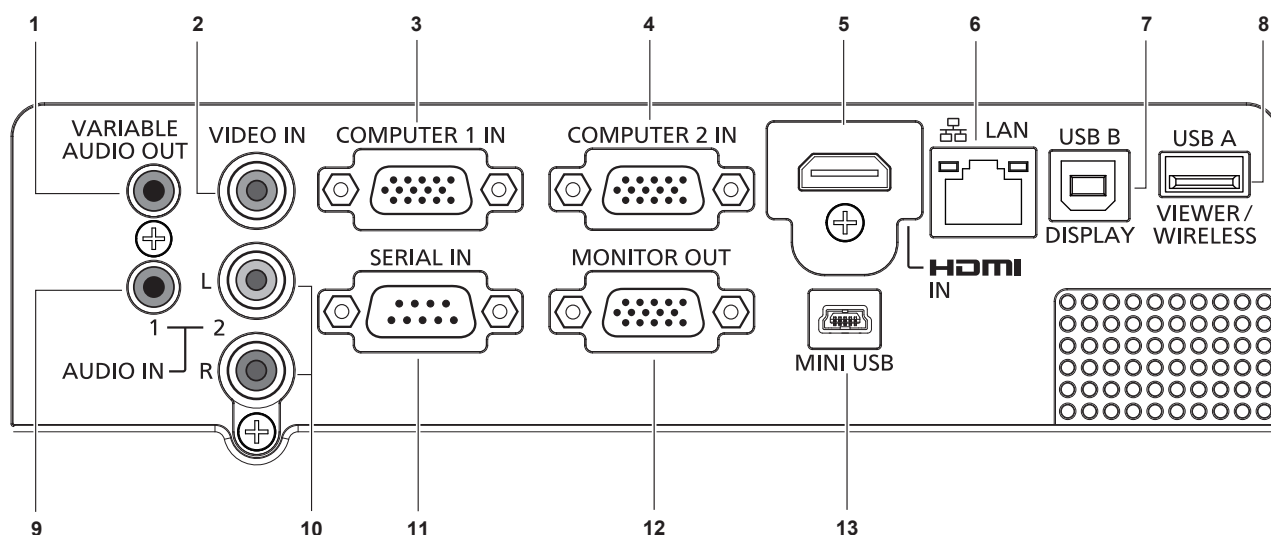

- | | |
|--|--|
| <p>1 Terminal <VARIABLE AUDIO OUT>
Terminal de salida de la señal de audio introducida en el proyector.</p> <p>2 Terminal <VIDEO IN>
Terminal de entrada de señales de vídeo.</p> <p>3 Terminal <COMPUTER 1 IN>
Terminal de entrada de señales RGB, Component (Y_C, C_R/Y_P, P_R) o S-video.</p> <p>4 Terminal <COMPUTER 2 IN>
Terminal de entrada de señales RGB.</p> <p>5 Terminal <HDMI IN>
Terminal de entrada de las señales HDMI.</p> <p>6 Terminal <LAN>
Terminal LAN para la conexión a la red.</p> <p>7 Terminal <USB B (DISPLAY)>
Este terminal se utiliza para conectar el proyector al ordenador mediante un cable USB cuando se desea utilizar la función Visualizar USB.</p> <p>8 Terminal <USB A (VIEWER/WIRELESS)>
Cuando utilice la función Memory Viewer, inserte la memoria USB directamente en este terminal. (➔ página 73)
Para usar la función de LAN inalámbrica, inserte el módulo inalámbrico (Núm. de modelo: ET-WML100) directamente a este terminal. (➔ página 79)</p> | <p>9 Terminal <AUDIO IN 1>
Terminal de entrada de las señales de audio de ordenador.</p> <p>10 Terminal <AUDIO IN 2 (L/R)>
Terminal para introducir señales de audio correspondientes a entradas de Video, S-video y Y_C, C_R/Y_P, P_R. Hay terminales izquierdo (L) y derecho (R).</p> <p>11 Terminal <SERIAL IN>
Terminal compatible RS-232C para controlar externamente el proyector conectando un ordenador.</p> <p>12 Terminal <MONITOR OUT>
Por este terminal salen las señales RGB del terminal <COMPUTER 1 IN> o <COMPUTER 2 IN> para el monitor externo.
Por este terminal salen las señales de entrada correspondientes al cambiar a las entradas Ordenador 1 o Ordenador 2.</p> <p>13 Terminal <MINI USB>
Cuando se utiliza la función interactiva, este conector se utiliza para conectar el cable USB suministrado al ordenador.</p> |
|--|--|

Atención

- Al conectar un cable LAN directamente al proyector, la conexión de red debe llevarse a cabo en interiores.

Preparación del mando a distancia

Inserción y extracción de las pilas



Figura 1



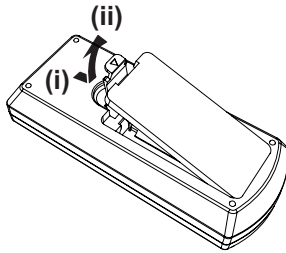

Figura 2

- 1) Abra la tapa. (Figura 1)
- 2) Introduzca las pilas y cierre la tapa. (introduzca primero el lado “”) (Figura 2)
 - Al quitar las baterías, realice los pasos en orden inverso.

Uso de más de un proyector

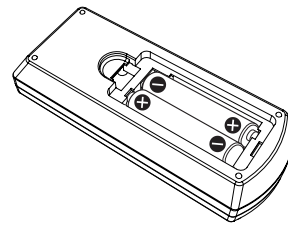
En un sistema con múltiples proyectores, se pueden usar todos simultáneamente o cada uno de ellos individualmente con un único control remoto, asignando un ID único a cada uno de ellos.

Para configurar el número de ID, primero es necesario establecer el número de ID en el proyector y después en el control remoto.

El número de ID de la unidad (el proyector y el mando a distancia) predeterminado de fábrica se configura en [TODOS]. Puede controlar con esta configuración. De ser necesario, establezca el número de ID del mando a distancia y el proyector. Para información acerca de cómo establecer el número de ID del mando a distancia, consulte “Ajuste de ID del control remoto” (➔ página 40).

Nota

- Configure el ID del proyector en el menú [Expandir] → [Control remoto]. (➔ página 67)

Cómo se utiliza el estilo de luz interactivo

Acerca del estilo de luz interactivo

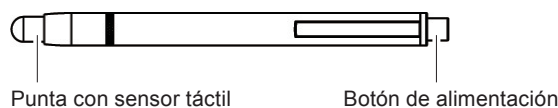

Inserción y extracción de las pilas



Figura 1



Figura 2

- 1) Gire el tapón del lápiz en la dirección que se indica en la Figura 1.
- 2) Instale las pilas en la dirección que se indica en la Figura 2 y gire el tapón del lápiz en sentido contrario para cerrarlo.
 - Quite las baterías en orden inverso a la instalación.

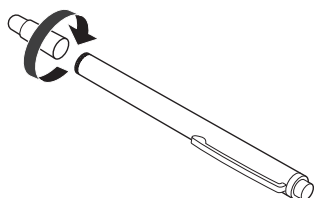
Cómo usar el estilo

Al presionar la punta sobre una pantalla dura, la punta del estilo y el LED del rayo infrarrojo interno se iluminarán. El sensor de rayos de la parte delantera del proyector lo detecta y calcula la ubicación de la punta del estilo.

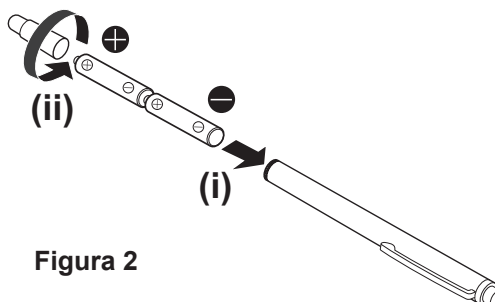
- Haga clic en el botón de encendido para encender la alimentación y compruebe que el LED del interior se haya encendido presionando la punta del lápiz.
- Coloque la punta del lápiz en cualquier punto de la pantalla y seleccione el icono de la barra de herramientas que aparece en la pantalla.
- Para dibujar en la pantalla, presione la punta sobre la pantalla y arrastre.

Atención

- Puesto que hay un sensor táctil en la punta del estilo, presionar o doblar la punta consume baterías. Para evitar que se consuman las baterías innecesariamente mientras no se utiliza, pulse el botón de alimentación para apagarlo. (Presione la punta del estilo para confirmar que el LED no se enciende).

Capítulo 2 Comienzo

Este capítulo describe cosas que se deben hacer antes de usar el proyector, como el montaje y las conexiones.

Configuración

Modo de instalación

Existen cuatro formas de configurar el proyector. Configure el menú [Visualizar] → [Forma de proyección] (➔ página 49) según la ubicación de la instalación.

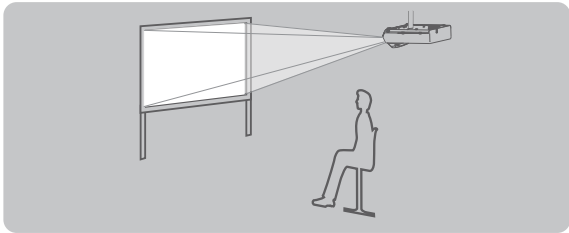
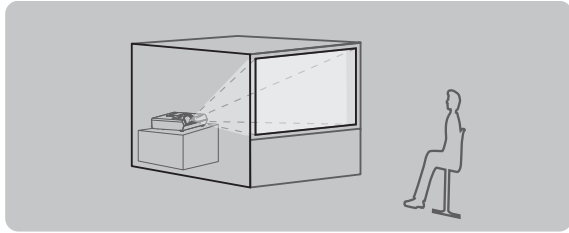
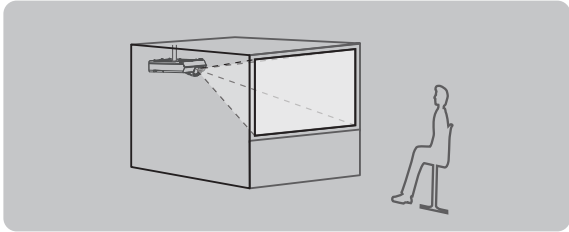
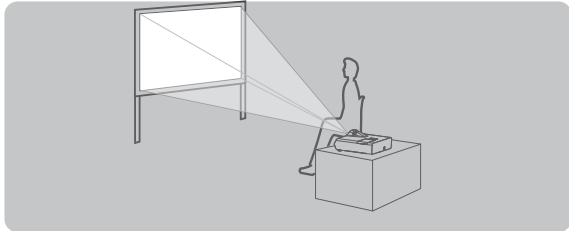
Montaje en el techo y proyección hacia adelante 		Colocación sobre mesa/suelo y retroproyección (Con una pantalla translúcida) 	
Elemento de menú	Método	Elemento de menú	Método
[Forma de proyección]	[Techo/Frontal]	[Forma de proyección]	[Trasero]
Montaje en techo y retroproyección (Con una pantalla translúcida) 		Colocación sobre mesa/suelo y proyección hacia adelante 	
Elemento de menú	Método	Elemento de menú	Método
[Forma de proyección]	[Techo/Atrás]	[Forma de proyección]	[Frontal]

Nota

- La función interactiva no se puede usar cuando se proyecta por la parte posterior.

Piezas para el montaje en el techo (Opcional)

Esta operación requiere un soporte opcional para montaje en el techo. Utilice siempre el soporte de montaje del proyector junto con el soporte de montaje en techo para techos altos o techos bajos.

Núm. de modelo: ET-PKL100H (para techos altos), ET-PKL100S (para techos bajos),
ET-PKL430B (Soporte de montaje del proyector)

- Utilice solo los soportes para montaje en el techo especificados para este proyector.
- Consulte las instrucciones de instalación del soporte para montaje en el techo cuando vaya a instalar el soporte y el proyector.

Atención

- Para garantizar el rendimiento y la seguridad del proyector, la instalación del soporte de techo deberá llevarla a cabo el distribuidor o un técnico cualificado.

Tamaño de pantalla y distancia de proyección

Consulte el tamaño de la pantalla y las distancias de proyección para instalar el proyector. El tamaño y posición de la imagen pueden ajustarse de acuerdo con la posición y el tamaño de pantalla.

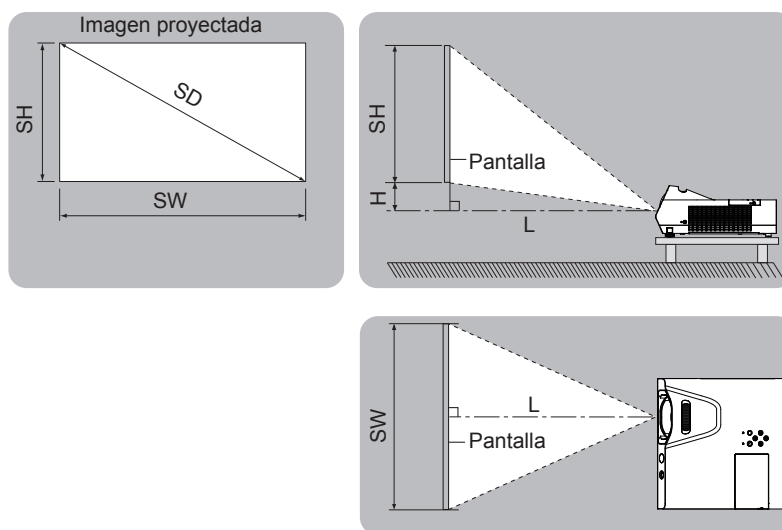

L	Distancia de proyección (m)
SH	Alto de la imagen (m)
SW	Ancho de la imagen (m)
H	Distancia del centro de la lente hasta el extremo inferior de la imagen (m)
SD	Tamaño de la imagen proyectada (m)

Atención

- Antes de la instalación, lea “Precauciones de uso” (➔ página 12).

Distancia de proyección

Todas las medidas siguientes son aproximadas y pueden variar un poco respecto a los tamaños reales. (Unidad: m)

Tamaño de proyección	Relación de aspecto 4:3		Relación de aspecto 16:9		Relación de aspecto 16:10	
	Distancia de proyección (L)	Posición en altura(H)	Distancia de proyección (L)	Posición en altura(H)	Distancia de proyección (L)	Posición en altura(H)
1,27 (50")	0,55	0,108	0,50	0,145	0,48	0,108
1,52 (60")	0,67	0,129	0,60	0,174	0,59	0,129
1,78 (70")	0,79	0,151	0,71	0,203	0,69	0,151
2,03 (80")	0,91	0,172	0,82	0,232	0,80	0,172
2,29 (90")	1,02	0,194	0,92	0,262	0,90	0,194
2,54 (100")	1,14	0,215	1,03	0,291	1,00	0,215

Fórmulas de distancia de proyección

Para usar un tamaño de pantalla que no esté listado en este manual, consulte el tamaño de la pantalla SD (m) y utilice la fórmula que corresponda para calcular la distancia de proyección.

Todas las fórmulas están en metros (m) (los valores que se obtienen mediante el cálculo siguiente contienen un ligero error).

Si desea calcular la distancia de proyección con un tamaño proyectado de imagen SD (unidades: pulgadas) mediante sustitución, asigne 0,0254 veces el valor de SD.

	Relación de aspecto 4:3	Relación de aspecto 16:9	Relación de aspecto 16:10
Altura de la pantalla (SH)	= 0,6 × SD	= 0,490 × SD	= 0,530 × SD
Anchura de la pantalla (SW)	= 0,8 × SD	= 0,872 × SD	= 0,848 × SD
Distancia de proyección (L)	= 0,4625 × SD - 0,0339	= 0,4188 × SD - 0,0339	= 0,4085 × SD - 0,0339

Ajuste de las pies ajustables

Levante la parte delantera del proyector y presiones el seguro de bloqueo de la pata con los dedos para ajustar el ángulo de proyección hacia arriba o hacia abajo. Suelte los dedos para bloquear la pies ajustables.

Para realizar un pequeño ajuste, gire la pies ajustables.

Gire la pies ajustables para extenderla como se mostrará en la figura y gírela en sentido contrario para contraerla.

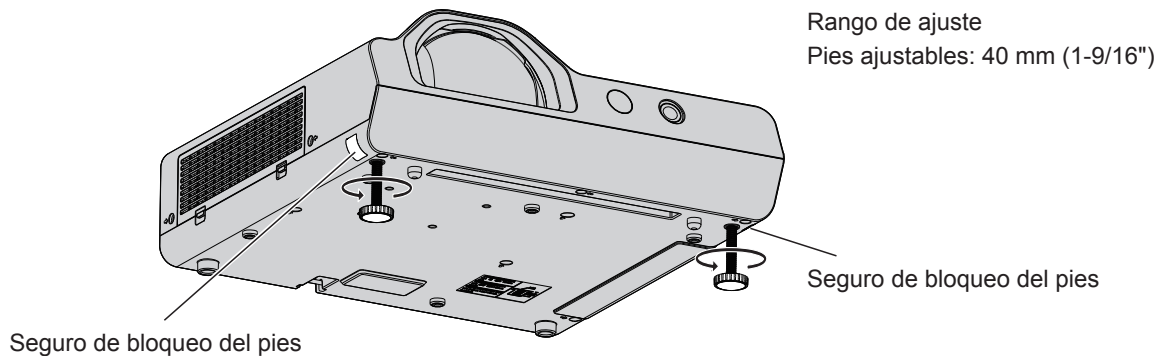

Atención

- Por el puerto de salida de aire sale aire caliente mientras la lámpara está encendida. No toque el puerto de salida de aire directamente al ajustar el pies ajustables.
- Si se produce distorsión trapezoidal (Trapezoide) en la imagen proyectada, utilice la opción [Trapezoide] en el menú [Expandir]. (➔ página 59)

Conexiones

Antes de conectar

- Antes de realizar cualquier conexión, lea atentamente las instrucciones de funcionamiento del dispositivo externo que vaya a conectar.
- Apague los dispositivos antes de conectar los cables.
- Tome nota de los puntos siguientes antes de conectar los cables. No hacerlo puede causar averías.
 - Al conectar un cable a un dispositivo conectado al proyector o al propio proyector, toque algún objeto metálico cercano para eliminar la electricidad estática del cuerpo antes de realizar el trabajo.
 - No utilice cables innecesariamente largos para conectar un dispositivo al proyector o al cuerpo del proyector. Cuanto más largo sea el cable, más susceptible es al ruido. Puesto que utilizar un cable mientras está enrollado hace que funcione como una antena, resulta más susceptible al ruido.
 - Al conectar cualquier cable, conecte primero el terminal GND y, después, el terminal de conexión del dispositivo que vaya a conectar directamente.
- Si algún dispositivo carece de cable de conexión suministrado, o si no dispone de un cable opcional para la conexión del dispositivo, prepare un cable de conexión de sistema apropiado para el dispositivo.
- Las señales de vídeo con excesivas fluctuaciones pueden hacer que las imágenes proyectadas en la pantalla oscilen o se muevan de forma aleatoria. En tal caso deberá conectar un corrector de base de tiempos (TBC).
- El proyector admite señales analógicas de Vídeo, S-video, YC_BC_R/YP_BP_R y RGB (las señales síncronas tienen nivel de TTL), y señales digitales.
- Algunos modelos de ordenador o tarjetas gráficas no son compatibles con el proyector.
- Al utilizar cables largos para conectar el proyector con los distintos dispositivos, existe la posibilidad de que la imagen no se reproduzca correctamente si no se utiliza un compensador.
- Para obtener más información acerca de las señales de vídeo compatibles con el proyector, consulte "Lista de señales compatibles". (➡ página 103)

Asignaciones de contactos y nombres de señal del terminal <COMPUTER 1 IN>

Vista exterior	Nº contacto	Denominación de las señales	Nº contacto	Denominación de las señales
	①	R/P _R /S-C	⑨	+5 V
	②	G/Y/S-Y	⑩	GND
	③	B/P _B /-	⑪	GND
	④	—	⑫	Datos DDC
	⑤	GND	⑬	HD/SYNC
	⑥	GND	⑭	VD
	⑦	GND	⑮	Reloj DDC
	⑧	GND		

Asignaciones de contactos y nombres de señal del terminal <COMPUTER 2 IN>

Vista exterior	Nº contacto	Denominación de las señales	Nº contacto	Denominación de las señales
	①	R	⑨	+5 V
	②	G	⑩	GND
	③	B	⑪	—
	④	—	⑫	Datos DDC
	⑤	GND	⑬	HD/SYNC
	⑥	GND	⑭	VD
	⑦	GND	⑮	Reloj DDC
	⑧	GND		

Asignaciones de contactos y nombres de señal del terminal <MONITOR OUT>

Vista exterior	Nº contacto	Denominación de las señales	Nº contacto	Denominación de las señales
	①	R	⑨	—
	②	G	⑩	GND
	③	B	⑪	—
	④	—	⑫	—
	⑤	GND	⑬	HD/SYNC
	⑥	GND	⑭	VD
	⑦	GND	⑮	—
	⑧	GND		

Asignaciones de contactos y nombres de señal del terminal <HDMI IN>

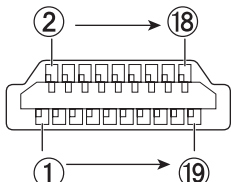
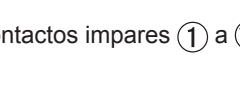
Vista exterior	Nº contacto	Denominación de las señales	Nº contacto	Denominación de las señales
Contactos pares ② a ⑱ 	①	Datos T.M.D.S 2+	⑪	Apantallamiento reloj T.M.D.S.
	②	Apantallamiento datos T.M.D.S. 2	⑫	Reloj T.M.D.S. -
	③	Datos T.M.D.S. 2-	⑬	CEC
	④	Datos T.M.D.S 1+	⑭	—
	⑤	Apantallamiento datos T.M.D.S. 1	⑮	SCL
	⑥	Datos T.M.D.S. 1-	⑯	SDA
	⑦	Datos T.M.D.S 0+	⑰	DDC/CEC GND
	⑧	Apantallamiento datos T.M.D.S. 0	⑱	+5 V
Contactos impares ① a ⑱ 	⑨	Datos T.M.D.S. 0-	⑲	Detección de conexión en caliente
	⑩	Reloj T.M.D.S. +		

Ejemplo de conexión: Equipo de AV

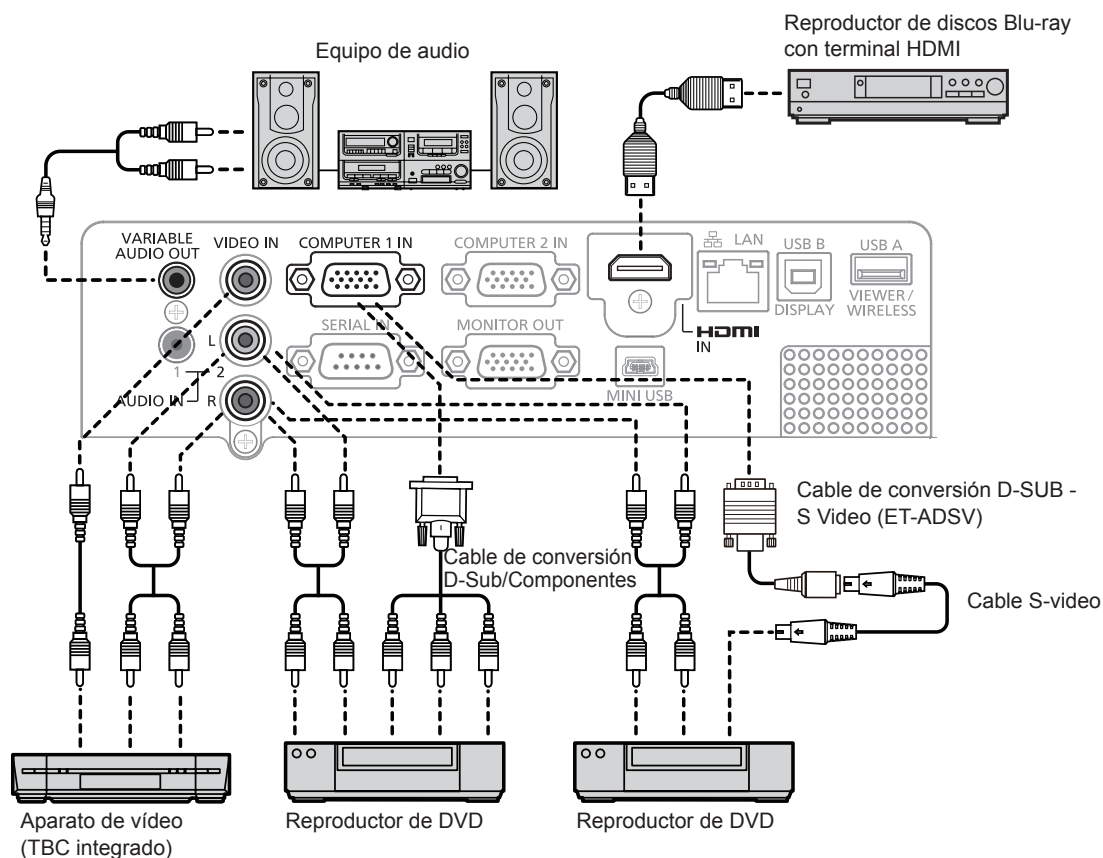

Atención

- Al conectar un VCR, utilice siempre uno de lo siguientes:
 - VCR con corrector de base de tiempo (TBC) integrado.
 - Corrector de base de tiempo (TBC) entre el proyector y el VCR.
- Si se conectan señales de sincronización no estándar, la imagen puede distorsionarse. En tal caso, conecte el corrector de base de tiempo (TBC) entre el proyector y los dispositivos externos.

Nota

- Para un cable HDMI, utilice un cable de HDMI de alta velocidad conforme a la norma HDMI. Si el cable no cumple las normas HDMI, es posible que el vídeo se interrumpa o no se muestre.
- Este proyector no es compatible con el enlace Viera (HDMI).
- Al conectar el terminal <VARIABLE AUDIO OUT> con un cable, el sonido no sale por el altavoz integrado.
- Cuando se introduce una señal de S-video, se necesita el cable de conversión D-SUB - S Video (Núm. de modelo: ET-ADSV) opcional.

Ejemplo de conexión: Ordenadores

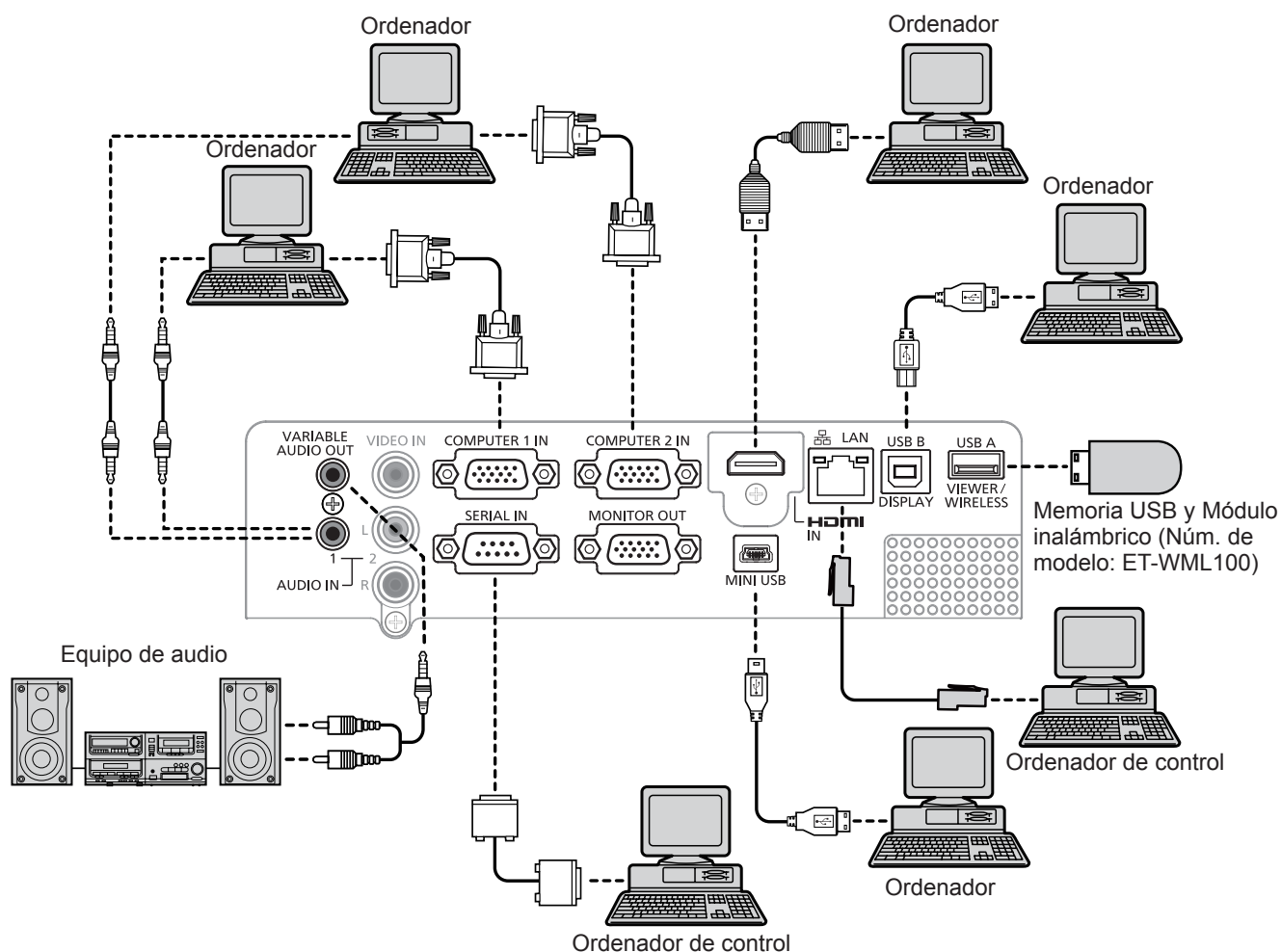

Atención

- Al conectar el proyector a un ordenador o un dispositivo externo, utilice el cable de alimentación suministrado con cada dispositivo y cables apantallados de uso corriente.

Nota

- Si utiliza el proyector utilizando el ordenador con la función de reanudación (última memoria), es posible que deba restablecer la función de reanudación para poder usar el proyector.
- Al conectar el terminal <VARIABLE AUDIO OUT> con un cable, el sonido no sale por el altavoz integrado.
- La señal de vídeo del terminal DVD-D del dispositivo externo (como un ordenador) se conecta al terminal <HDMI IN> mediante un cable de conversión, el menú [Ajuste] → [Configuración HDMI] → [Sonido] se configura en [Ordenador] (► página 56) y la señal de audio se introduce por el terminal <AUDIO IN 1>.

Capítulo 3 Operaciones básicas

Este capítulo describe las operaciones básicas para empezar.

Encendido/apagado

Conexión del cable de alimentación

Asegúrese de que el cable de alimentación suministrado esté completamente insertado en el cuerpo del proyector para evitar que pueda desconectarse fácilmente.

Consulte los detalles de la manipulación del cable de alimentación en la sección "Aviso importante de seguridad". (➔ página 2)

Montaje

- 1) Compruebe las formas del terminal <AC IN> de la parte trasera del cuerpo del proyector y del conector de alimentación e inserte el enchufe completamente en la dirección correcta.

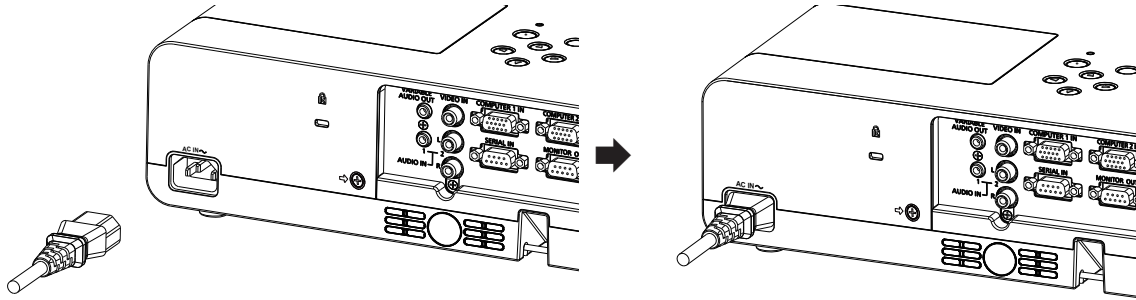

Retirada

- 1) Asegúrese de que el proyector esté en modo de espera y desenchufe el cable de alimentación de la toma de corriente.
- 2) Quite el cable de alimentación del terminal <AC IN>.

Indicador de alimentación

El Indicador de alimentación <ON(G)/STANDBY(R)> informa del estado de la alimentación. Antes de usar el proyector, confirme el estado del Indicador de alimentación <ON(G)/STANDBY(R)>.

Indicador de alimentación <ON(G)/STANDBY(R)>

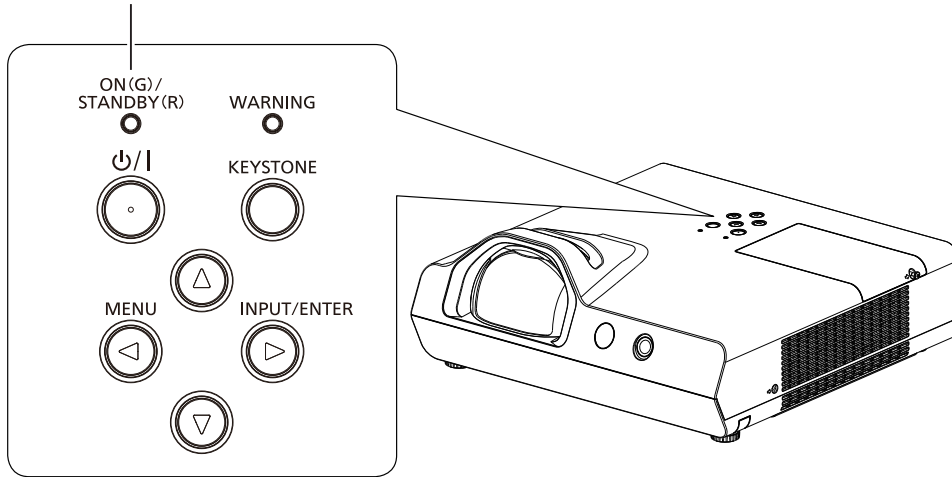

Estado del indicador		Estado
Apagado		El proyector está apagado. (El cable de alimentación está desenchufado.)
Rojo	Encendido	El proyector está apagado. (modo en espera)
	Parpadeante	El proyector se está calentando después de encender la alimentación. El proyector está proyectando al cabo de un rato.
		El proyector se está enfriando. La alimentación se apaga al cabo de un rato. (Cambia al modo de espera.)
Verde	Encendido	Proyección.
	Parpadeante	El proyector está en modo Listo con la función Control de alimentación.
Naranja	Encendido	Se ha detectado un estado anómalo. (Advertencia)
	Parpadeante	La temperatura dentro del proyector es anormalmente alta. (Advertencia)

Encendido del proyector

Antes de encender el proyector, compruebe que todos los demás dispositivos estén conectados correctamente. (➔ páginas 28)

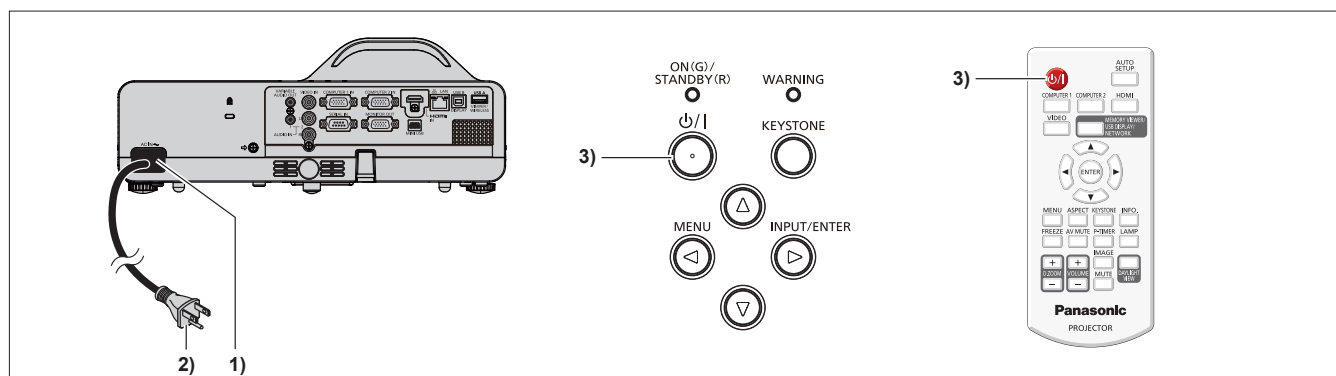

- 1) **Conecte el cable de alimentación al cuerpo del proyector.**
- 2) **Conecte el enchufe de alimentación a una toma de corriente.**
 - La lámpara indicadora de alimentación <ON(G)/STANDBY(R)> se ilumina de color rojo y el proyector se pone en modo de espera.
- 3) **Pulse el botón de alimentación <⏻/⏻> en el panel de control o en el control remoto.**
 - El Indicador de alimentación <ON(G)/STANDBY(R)> parpadea en color rojo. Al cabo de un rato, el indicador se enciende en color verde. (El ajuste predeterminado de fábrica de [Modo de espera] es [Económico].)
 - Aparece la pantalla de inicio y se inicia la cuenta atrás. Una vez termina la cuenta atrás, se proyecta la imagen en la pantalla.

Nota

- Durante la cuenta atrás, no hay ningún botón disponible excepto el botón de encendido y apagado <⏻/⏻>.
- Si [Modo de espera] está configurado en [Normal], al encender el proyector, el indicador de alimentación <ON(G)/STANDBY(R)> se ilumina en color verde.

Se mostrará una pantalla para introducir un código PIN

Si se ha configurado el [Código PIN] del proyector, después de completarse la pantalla de arranque se mostrará la pantalla de introducción del código PIN. Introduzca un código PIN como en los pasos siguientes.



- 1) **Pulse el botón <ENTER>.**
- 2) **Pulse ▲▼ para seleccionar un número del 0 al 9.**
- 3) **Pulse el botón <ENTER>.**
 - El número fijo cambia a * y el cursor se mueve al recuadro siguiente.
- 4) **Repita los pasos anteriores para introducir un número de tres dígitos.**
 - Cuando haya fijado el número de tres dígitos, mueva el cursor a [Establecer].
- 5) **Pulse el botón <ENTER>.**
 - La imagen se proyectará en la pantalla.

Nota

- Si [Bloqueo de código PIN] está configurado en [On] en el menú [Seguridad], después de la pantalla de inicio se mostrará la pantalla de introducción del código PIN. Si se introduce un código PIN incorrecto o no se realiza ninguna operación durante 3 minutos, el proyector se apaga automáticamente.
- Si desea corregir el dígito, pulse el botón <MENU> para restablecer el dígito y, a continuación, vuelva a introducirlo.
- Pulse el botón <ENTER> después de mover el cursor a [Cancelar] para restablecer todos los dígitos.
- Si ha introducido un dígito incorrecto, el dígito (*) se volverá de color rojo y se restablecerá. Vuelva a introducir el dígito.
- El código PIN inicial es "111".

Ajustes y selección

Se recomienda proyectar imágenes continuamente por al menos durante 30 minutos antes de ajustar el enfoque.

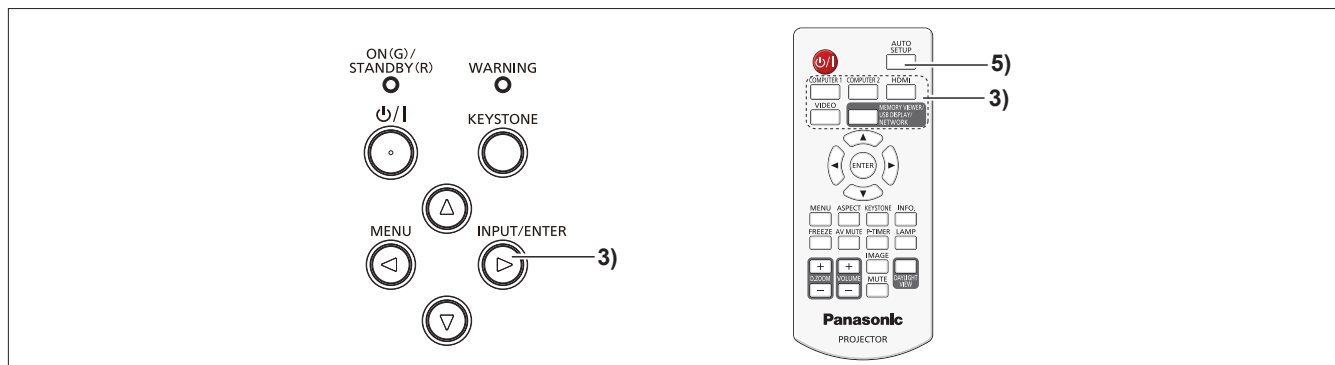

- 1) Ajuste el enfoque de la imagen aproximadamente. (⇒ página 35)
- 2) Cambie la configuración del menú [Visualizar] → [Forma de proyección] según la forma de instalación. (⇒ página 49)
 - Consulte el uso de la pantalla de menús en “Navegación por el menú” (⇒ página 42).
- 3) Pulse el botón <INPUT/ENTER> en el panel de control o los botones de selección de entrada (<COMPUTER 1>, <COMPUTER 2>, <HDMI>, <VIDEO>, <MEMORY VIEWER/USB DISPLAY/NETWORK>) del control remoto para seleccionar la señal de entrada.
- 4) Ajuste la inclinación frontal y trasera del proyector con el pies ajustables. (⇒ página 27)
- 5) Pulse el botón <AUTO SETUP> del control remoto.
- 6) Ajuste el enfoque con el anillo de enfoque.

Apagado del proyector

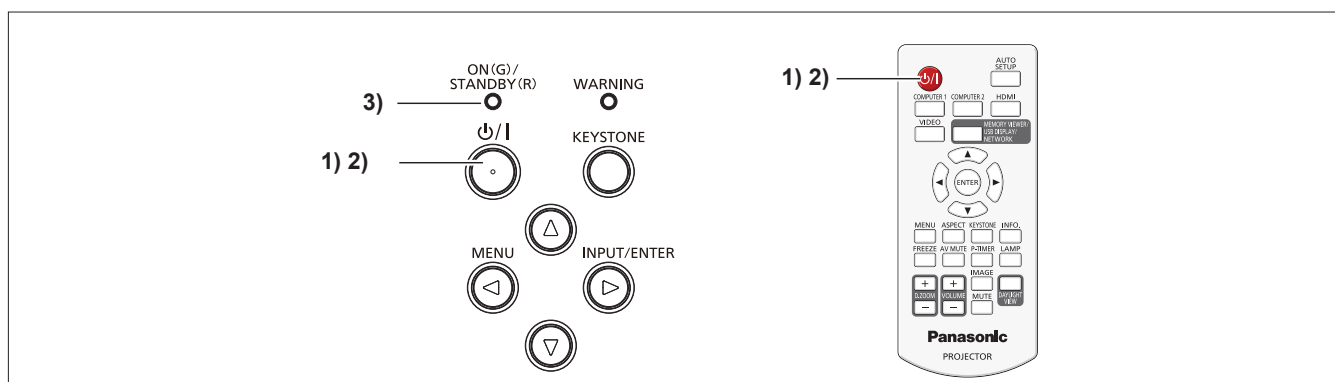

- 1) Pulse el botón de alimentación <⏻/⏻> en el panel de control o en el control remoto.
 - Aparece el mensaje siguiente.
- ¿ Apagar ?
- 2) Pulse el botón de alimentación <⏻/⏻> del panel de control o del control remoto.
 - Se detendrá la proyección de la imagen y el Indicador de alimentación <ON(G)/STANDBY(R)> parpadeará en color rojo. (El ventilador seguirá en marcha.)
 - 3) Espere a que el Indicador de alimentación <ON(G)/STANDBY(R)> se ilumine en color rojo.
 - El proyector se pone en modo de espera cuando el Indicador de alimentación <ON(G)/STANDBY(R)> se ilumina en color rojo.

Nota

- Mientras el Indicador de alimentación <ON(G)/STANDBY(R)> parpadea en color rojo, la lámpara se está enfriando y no se puede encender el proyector. Espere hasta que el Indicador de alimentación <ON(G)/STANDBY(R)> se ilumine en color rojo para encender el proyector de nuevo.
- Al embalar proyector para transporte o almacenamiento, por favor asegúrese de que cada indicador esté apagado.

Proyección

Compruebe las conexiones de los dispositivos periféricos (➔ página 28) y la conexión del cable de alimentación (➔ página 32) y encienda la alimentación del aparato (➔ página 33) para ponerlo en marcha. Seleccione la imagen y ajuste el estado de la imagen.

Seleccionar la señal de entrada

Seleccione una señal de entrada.

- 1) Pulse el botón <INPUT/ENTER> en el panel de control o los botones de selección de entrada (<COMPUTER 1>, <COMPUTER 2>, <HDMI>, <VIDEO> o <MEMORY VIEWER/USB DISPLAY/NETWORK>) del control remoto.
 - Se proyectará la imagen correspondiente de la señal introducida por el terminal seleccionado.

Atención

- Es posible que la imagen no se proyecte correctamente, en función del dispositivo conectado y el DVD, la cinta de vídeo, etc. que se desee reproducir. Seleccione un formato de sistema adecuado para la señal de entrada en el menú [Visualizar] → [Sistema] (➔ página 49).
- Compruebe la relación de aspecto de la pantalla y de la imagen y seleccione la relación de aspecto óptima en el menú [Visualizar] → [Aspecto] (➔ página 48).

Cómo ajustar el estado de la imagen

Cuando instale el proyector por primera vez o lo instale en un lugar nuevo, debe llevar a cabo las siguientes operaciones.

1) Ajuste del ángulo de proyección.

- Instale el proyector sobre una superficie plana y paralela a la pantalla para que la pantalla proyectada sea rectangular.
- Si la pantalla está inclinada hacia abajo, extienda el pies ajustables y ajuste la pantalla de proyección para que sea rectangular.
- Consulte los detalles en “Ajuste de las pies ajustables” (➔ página 27).

2) Ajuste de enfoque.

- Gire el anillo de enfoque para ajustar el enfoque de la imagen proyectada.

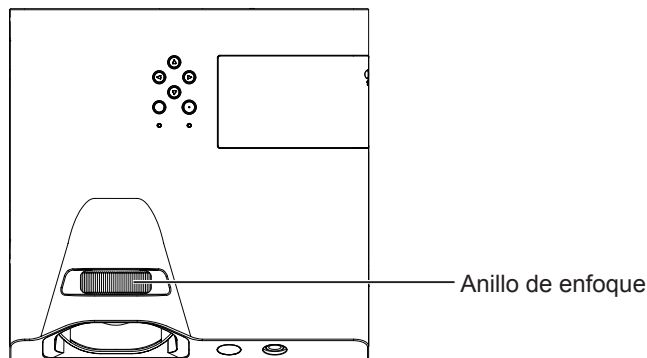

Nota

- Se recomienda proyectar imágenes continuamente por al menos durante 30 minutos antes de ajustar el foco.
- Al ajustar el enfoque es posible que deba ajustar el tamaño de la imagen cambiando la distancia entre la pantalla y el equipo.
- Si observa distorsión trapezoidal o Keystone, consulte el menú [Expandir] → [Trapezoide] (➔ página 59).

Operaciones básicas con el control remoto

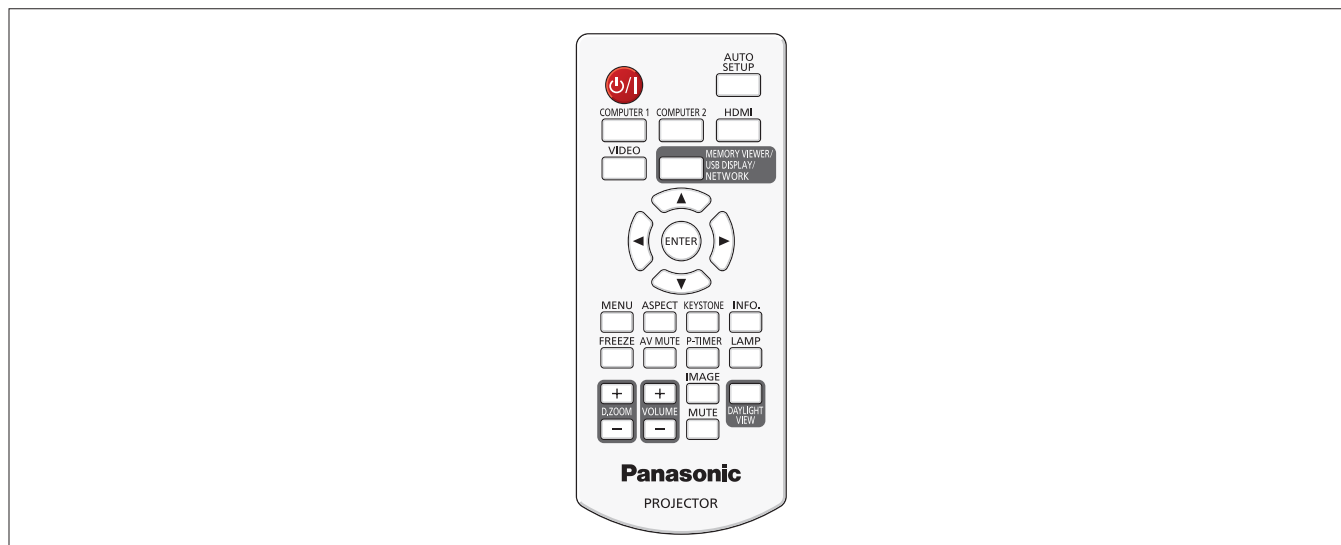

Uso de la función de arranque automático

Es posible ejecutar Buscar entrada, Ajuste automático PC (cuando se introduce una señal de un ordenador) y la corrección Keystone automático simultáneamente.

La función Ajuste automático PC se puede usar para ajustar automáticamente la resolución, la fase de reloj y la posición de la imagen cuando se utilizan señales RGB correspondientes a imágenes de mapas de bits como las señales procedentes de un ordenador. Cuando el sistema está en modo Ajuste automático PC, se recomienda utilizar imágenes con bordes blancos brillantes y caracteres blancos y negros de alto contraste. Evite utilizar imágenes con medios tonos o degradados, como fotografías y gráficos de ordenador.

AUTO
SETUP

Botón



1) Pulse el botón <AUTO SETUP> del control remoto.

Nota

- Para obtener más detalles, consulte el menú [Expandir] → [Configuración automática] (➔ página 57).
- El ajuste automático puede no funcionar según el modelo del ordenador que se utilice y la señal de entrada.
- Las imágenes pueden aparecer distorsionadas durante varios segundos durante la configuración automática, pero esto no indica un mal funcionamiento.
- El ajuste automático se cancela haciendo clic en cualquier botón del control remoto durante el ajuste automático.
- Si la función de configuración automática se utiliza con imágenes móviles, es posible que el ajuste no funcione correctamente incluso con una señal RGB para la que se pueda usar dicha configuración.

Cambio de la señal de entrada

La señal de entrada que se debe proyectar se puede cambiar.

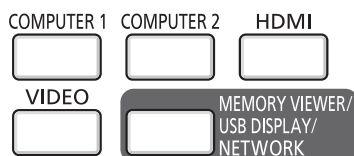

Botones

1) Pulse los botones (<COMPUTER 1>, <COMPUTER 2>, <HDMI>, <VIDEO> o <MEMORY VIEWER/USB DISPLAY/NETWORK>) del control remoto.

- Pulse el botón <INPUT/ENTER> del panel de control para mostrar la guía de entrada, pulse ▲▼ para seleccionar la fuente de entrada y pulse el botón <ENTER>.

<COMPUTER 1>	Pulse este botón para cambiar a la entrada Ordenador 1/Componente.
<COMPUTER 2>	Cambia a la entrada Ordenador 2.
<HDMI>	Cambia a la entrada HDMI.
<VIDEO>	Pulse este botón para cambiar a la entrada Video/S-Video.
<MEMORY VIEWER/USB DISPLAY/NETWORK>	Pulse este botón para cambiar a la entrada Memory Viewer/Visualizar USB/Red.

Nota

- Para obtener más información sobre la función Memory Viewer, consulte "Función Memory Viewer" (➔ página 73).
- Para obtener más información sobre la función Visualizar USB, consulte "Función Visualizar USB" (➔ página 76).

Cambio de la relación de aspecto de la imagen

Puede cambiar la relación de aspecto según la señal de entrada.



1) Pulse el botón <ASPECT> del control remoto.

Nota

- Para obtener más detalles, consulte el menú [Visualizar] → [Aspecto] (➔ página 48).

Uso de las funciones de corrección de la distorsión trapezoidal (Trapezoide) y Corrección curvada

La distorsión trapezoidal y curva de las imágenes proyectadas se puede corregir.



1) Pulse el botón <KEYSTONE> del control remoto.

- Se mostrará la pantalla de selección de la función Trapezoide.
- También puede pulsar el botón <KEYSTONE> del panel de control.

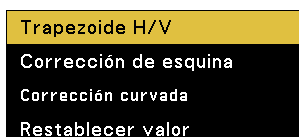

[Trapezoide H/V]	Seleccione esta opción cuando el trapezoide de la imagen proyectada esté distorsionado.
[Corrección de esquina]	Seleccione esta opción cuando las cuatro esquinas de la imagen proyectada estén distorsionadas.
[Corrección curvada]	Seleccione esta opción cuando la linealidad no sea uniforme o la distorsión de la imagen proyectada sea curva.
[Restablecer valor]	Devuelve los valores corregidos a los valores predeterminados de fábrica.

2) Pulse ▲▼ para seleccionar [Trapezoide H/V], [Corrección de esquina], [Corrección curvada] o [Restablecer valor].

3) Pulse el botón <ENTER>.

- Se mostrará la pantalla de ajuste específica de la función seleccionada.

4) Pulse ▲▼◀▶ para ajustar.

Nota

- Para obtener más detalles, consulte el menú [Expandir] → [Trapezoide] (➔ página 59).
- Pulse el botón <KEYSTONE> del panel de control o el control remoto mientras se muestre la pantalla específica de ajuste de [Trapezoide H/V], [Corrección de esquina] o [Corrección curvada]. La pantalla de ajuste específica cambiará del modo siguiente.
 - [Trapezoide H/V] ⇒ [Corrección de esquina] (Superior izquierda) ⇒ [Corrección de esquina] (Superior derecha) ⇒ [Corrección de esquina] (Inferior derecha) ⇒ [Corrección de esquina] (Inferior izquierda) ⇒ [Corrección curvada ganancia X/Y] ⇒ [Corrección curvada desplazamiento X] ⇒ [Corrección curvada desplazamiento Y] ⇒ [Trapezoide H/V] ⇒ ...

Uso de la función de información

Esta función le permite mostrar el estado del proyector.



1) Pulse el botón <INFO.> del control remoto.

- Se mostrará la pantalla [Información].
- Al abrir la pantalla [Información] con el botón <INFO.> del control remoto, no se puede usar el menú en pantalla.

2) Pulse el botón <INFO.> de nuevo.

- La pantalla [Información] desaparece.

Nota

- Para obtener más detalles, consulte el menú [Información] (➔ página 71).

Uso de la función Inmovilizar

Puede congelar la imagen proyectada o detener el sonido temporalmente, independientemente de las condiciones de reproducción del dispositivo externo.

FREEZE

Botón 

1) Pulse el botón <FREEZE> del control remoto.

- El vídeo se pone en pausa y el audio se silencia. Mientras la función Inmovilizar está activa, en la pantalla se mostrará el icono .

2) Pulse el botón <FREEZE> de nuevo.

- Se reanuda la reproducción del vídeo y se reactiva el audio.

Nota

- Si no se introduce ninguna señal, se considera inválida la operación y aparece el icono .

Uso de la función Enmudecer audio&vídeo

Si el proyector permanece sin utilizarse durante un cierto tiempo (por ejemplo, en la pausa de una reunión) se puede apagar temporalmente el audio y la imagen.

AV MUTE

Botón 

1) Pulse el botón <AV MUTE> del control remoto.

- El audio y el vídeo se apagan.

2) Pulse el botón <AV MUTE> de nuevo.

- El audio y el vídeo se activan.

Uso de la función de presentación temporizada

Usa la función Presentación temporizada.

Las presentaciones, etc. se pueden realizar controlando el tiempo transcurrido.

P-TIMER

Botón 

1) Pulse el botón <P-TIMER> del control remoto.

- Se inicia el recuento de tiempo.
- El tiempo transcurrido se mostrará en la parte inferior derecha de la imagen proyectada.

2) Pulse el botón <P-TIMER> de nuevo.

- El recuento de tiempo se detiene.

3) Pulse el botón <P-TIMER> de nuevo.

- Finaliza la presentación temporizada.

Encendido/apagado de la alimentación de la lámpara

Esta función permite conmutar la alimentación de la lámpara.

LAMP

Botón 

1) Pulse el botón <LAMP> del control remoto.

- Cada vez que se pulsa el botón, cambia el valor entre [ (Normal)] → [ (Económico 1)] → [ (Económico 2)].

Nota

- Consulte los detalles en el menú [Ajuste] → [Control de lámpara] (➡ página 54).

Uso de la función de zoom digital

(Solo para señales de entrada de tipo imagen estática procedente de un ordenador (RGB) o imágenes estáticas transferidas mediante HDMI)

Puede aumentar el área central. Asimismo puede modificar la ubicación de la zona a aumentar.



Botones

1) Pulse el botón <D.ZOOM +> o <D.ZOOM -> del control remoto.

- Se mostrará la pantalla de ajuste específica de [D. zoom].
- Pulse ▲▼◀▶ en el control remoto para mover la posición de la pantalla mientras la imagen está ampliada.

Pantalla de ajuste específica de [D.zoom]	Operación	Ajuste	Intervalo de ajuste
D. zoom 0	Pulse el botón <D.ZOOM +>.	Aumenta la amplificación.	0 ~ 33
	Pulse el botón <D.ZOOM ->.	Disminuye el aumento.	
Mientras se mostrará la pantalla y la imagen está expandida.	Pulse el botón ▲▼.	Mueve el área a la parte superior o inferior.	-
	Pulse el botón ◀▶.	Mueve el área a la izquierda o derecha.	

Nota

- Cuando las señales de entrada cambian mientras se utiliza [D. zoom], el valor ajustado del zoom digital se cancela.
- Si no se introduce ninguna señal, se considera inválida la operación y aparece el icono .
- También se pueden pulsar los botones ▲▼◀▶ del panel de control para mover la posición de la pantalla mientras la imagen está ampliada.

Control del volumen del altavoz

Puede ajustar el volumen de la salida de audio del altavoz integrado y el terminal <VARIABLE AUDIO OUT>.



Botones

1) Pulse el botón <VOLUME +> o <VOLUME -> del control remoto.

<VOLUME +>	Aumenta el volumen.
<VOLUME ->	Reduce el volumen.

Cambio del modo de imagen

Esta función permite cambiar el modo de imagen.

IMAGE

Botón



1) Pulse el botón <IMAGE> del control remoto.

- El valor cambia cada vez que se pulsa el botón, a los valores [Dinámica] → [Estándar] → [Cine] → [Pizarra (Verde)] → [Pizarra no blanca] → [Imagen del usuario] → [Dinámica] →...

Nota

- Consulte los detalles en el menú [Ajuste de color] → [Modo de imagen] (➔ página 50).

Uso de la función Silencio

El audio del altavoz integrado o el conector <VARIABLE AUDIO OUT> se apagará temporalmente.

MUTE

Botón



1) Pulse el botón <MUTE> del control remoto.

- El audio se apaga.

2) Pulse el botón <MUTE> de nuevo.

- El audio se activa.

Uso de la función Daylight View Lite

La función Daylight View Lite muestra una imagen más vívida aunque se proyecte en un lugar con mucha iluminación.



Botón

1) Pulse el botón <DAYLIGHT VIEW> del control remoto.

- La función Daylight View Lite se activa/desactiva cada vez que se pulsa el botón.

Nota

- Consulte los detalles en el menú [Ajuste de color] → [Daylight View] (➔ página 52).

Ajuste de ID del control remoto

En un sistema con múltiples proyectores, se pueden usar todos simultáneamente o cada uno de ellos individualmente con un único control remoto, asignando un ID único a cada uno de ellos.

Una vez ajustado el ID del proyector, ajuste el mismo ID en el control remoto.

Hay 7 códigos ID distintos (TODOS, Código 1 - Código 6). El ID inicial es [TODOS].

MENU IMAGE



Botones

1) Los números de ID del proyector se configuran pulsando el botón <IMAGE> de una a seis veces mientras se pulsa el botón <MENU>.

- El número de veces que se pulsa el botón <IMAGE> corresponde al ID deseado. El número de veces que se debe pulsar el botón <IMAGE> es:
Código 1 = Una vez, Código 2 = 2 veces, Código 3 = 3 veces, Código 4 = 4 veces, Código 5 = 5 veces, Código 6 = 6 veces.
- El ID cambia al soltar el botón <MENU>.

Atención

- El número de ID especificado en el mando a distancia se almacenará a menos que se establezca de nuevo. Sin embargo, se borrará si las pilas del mando a distancia se agotan. Al sustituir las pilas, vuelva a establecer el mismo número de ID.

Nota

- Configure el ID del proyector en el menú [Expandir] → [Control remoto]. (➔ página 67)
- El ID se restablece a su valor [TODOS] (predeterminado) pulsando los botones <MENU> e <IMAGE> simultáneamente durante un mínimo de 5 segundos.
- Si se pulsa el botón <IMAGE> 7 veces o más, la operación no es válida y no se puede cambiar el código ID.

Capítulo 4 Ajustes

Este capítulo describe la preparación y los ajustes que se pueden realizar utilizando el menú en pantalla.

Navegación por el menú

El menú en pantalla (Menú) se utiliza para realizar distintos ajustes en el proyector.

Navegación por el menú

Procedimiento de uso



1) Pulse el botón <MENU> del control remoto o el panel de control.

- Aparecerá la pantalla del menú principal.



2) Pulse ▲▼ para seleccionar un elemento del menú principal.

- El elemento seleccionado aparece resaltado en color naranja.



3) Pulse el botón <ENTER>.

- Se mostrará el submenú y se pueden seleccionar los elementos del submenú.
(No hay ningún menú inferior dentro del submenú) (No hay ningún menú inferior dentro del submenú)



- Realice el paso 4).
- Si hay un menú debajo del submenú, se mostrará  (a excepción de [Sistema] en [Visualizar]-menú)
- Realice el paso 7).

4) Pulse ▲▼ para seleccionar un elemento del submenú y pulse el botón <ENTER>.

- Si el submenú seleccionado no se puede configurar ni ajustar, se mostrará .



5) Pulse ▲▼ para cambiar o ajustar parámetros.

- Algunos elementos cambian de orden del modo siguiente cada vez que se pulsa ▲▼.

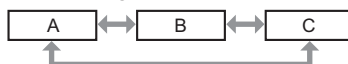

6) Pulse el botón <ENTER> o el botón <MENU>.

- Se confirmarán los cambios en la configuración del valor ajustado.

7) Pulse ▲▼ para seleccionar un elemento del submenú y pulse el botón <ENTER>.

- Cambia a la capa siguiente de la pantalla de menús.

8) Pulse el botón <ENTER>.

- Si el elemento seleccionado se puede configurar o ajustar, se mostrará ▲▼.



9) Pulse ▲▼ para cambiar o ajustar parámetros.

- Algunos elementos cambian de orden del modo siguiente cada vez que se pulsa ▲▼.

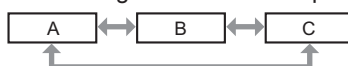

- El elemento seleccionado se mostrará con una marca de selección .

10) Pulse el botón <ENTER> o el botón <MENU>.

- Se confirmarán los cambios en la configuración del valor ajustado.

Nota

- Al pulsar el botón <MENU> mientras se mostrará la pantalla de menús, se regresa al menú anterior o se sale de la pantalla de menús.
- Algunos elementos no se pueden ajustar o utilizar en función del formato de la señal que se vaya a introducir en el proyector. Los elementos del menú que no se pueden ajustar o usar se muestran en caracteres grises y no se pueden seleccionar.
- Algunos elementos se pueden ajustar aunque no se introduzca ninguna señal.
- Consulte la información sobre los elementos de menú en “Menú principal” (➔ página 43) y “Submenú” (➔ página 44).

Menú principal

El menú principal contiene los elementos siguientes.

Al seleccionar un elemento del menú principal, la pantalla cambia a una pantalla de selección del submenú.

Elemento del menú principal		Página
	[Visualizar]	47
	[Ajuste de color]	50
	[Ajuste]	53
	[Expandir]	57
	[Memory Viewer]	69
	[Información]	71

Submenú

Aparecerá la pantalla del submenú correspondiente al menú principal seleccionado, donde se pueden establecer y ajustar los distintos elementos del submenú.

[Visualizar]

Elemento de submenú	Valor predeterminado de fábrica	Página
[Ajuste automático PC]*1	-	47
[Sincr. fina]*1	-	47
[Posición H]*1	-	47
[Posición V]*1	-	48
[Tamaño H.]*1	-	48
[Aspecto]	[Normal]	48
[Forma de proyección]	[Frontal]	49
[Posición de menú]	[Superior izquierda]	49
[Fondo de pantalla]	[Azul]	49
[Sistema]	-	49

*1 Solo para señales de ordenador.

[Ajuste de color]

Elemento de submenú	Valor predeterminado de fábrica	Página
[Modo de imagen]	[Estándar]	50
[Contraste]	[32]	50
[Brillo]	[32]	50
[Color]*1	[32]	51
[Tinte]*1	[32]	51
[Temp. de color]*2	[Media]	51
[Rojo]	[32]	51
[Verde]	[32]	51
[Azul]	[32]	51
[Nitidez]	[8]	52
[Daylight View]	[Off]	52



*1 Solo para señales de vídeo, S-vídeo y componentes

*2 Solo para señales de ordenador y señales HDMI

Nota

- La configuración predeterminada de fábrica puede variar según el modo de imagen.

[Ajuste]

Elemento de submenú	Valor predeterminado de fábrica	Página
[Arranque rápido]	[Off]	53
[Modo de espera]	[Económico.]	53
[Control ventiladores]	[Off]	53
[Control de lámpara]	[ (Normal)]	54
[Ventilador rápido]	[Normal]	54
[Subtítulo]	[Off]	54
[Bloqueo de teclado]	[ (Off)]	55
[Iris]	[On]	55
[Sonido]	-	55
[Configuración HDMI]	-	56

[Expandir] 

Elemento de submenú	Valor predeterminado de fábrica	Página
[Idioma]	[English]	57
[Configuración automática]	-	57
[Trapezoide]	[Almacenar]	59
[Logotipo]	-	61
[Seguridad]	-	63
[Control de alimentación]	[Apagar]	65
[Contador de filtro]	-	65
[Carta de ajuste]	[Off]	66
[Red]	-	67
[Control remoto]	[TODOS]	67
[Ajustes de fábrica]	-	68

[Memory Viewer] 

Elemento de submenú	Valor predeterminado de fábrica	Página
[Establecer diapositiva]	-	69
[Efecto de transición de diapositiva]	[Deslizar a la derecha]	69
[Criterio de ordenación]	[Orden por nombre]	69
[Girar]	[No girar]	69
[Ajuste perfecto]	[Off]	70
[Repetir]	[Off]	70
[Aplicar]	-	70

[Información] 

Detalles (➔ página 71)

Nota

- Algunos elementos no se pueden ajustar o utilizar en función del formato de la señal que se vaya a introducir en el proyector.
Los elementos del menú que no se pueden ajustar o usar se muestran en caracteres grises y no se pueden seleccionar.
- Los elementos de submenú y los valores predeterminados difieren en función del terminal de entrada seleccionado.

Menú Entrada

Para seleccionar la fuente de entrada directamente pulsando los botones de selección de entrada del control remoto, o para seleccionar la fuente de entrada en la pantalla Entrada pulsando el botón <INPUT/ENTER> del panel de control.

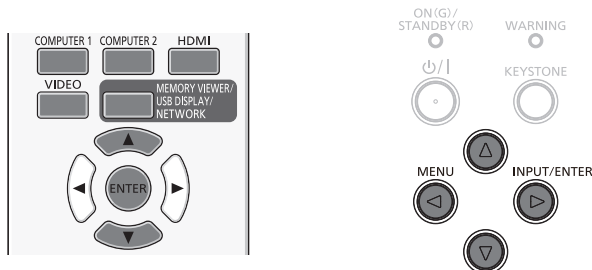

Cambio de la señal de entrada

Con el control remoto

- 1) Pulse los botones de selección de entrada (<COMPUTER 1>, <COMPUTER 2>, <HDMI>, <VIDEO>, <MEMORY VIEWER/USB DISPLAY/NETWORK>).

- Se proyectará la señal de entrada seleccionada.

<COMPUTER 1>	Pulse este botón para cambiar a la entrada Ordenador 1/Componente.
<COMPUTER 2>	Cambia a la entrada Ordenador 2.
<HDMI>	Cambia a la entrada HDMI.
<VIDEO>	Pulse este botón para cambiar a la entrada Video/S-Video.
<MEMORY VIEWER/USB DISPLAY/NETWORK>	Pulse este botón para cambiar a la entrada Memory Viewer/Visualizar USB/Red.

Con el panel de control

- 1) Pulse el botón <INPUT/ENTER>.

- Se mostrará la pantalla Entrada.

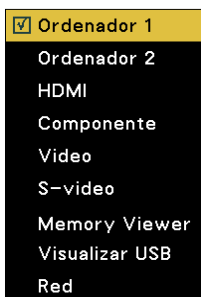

- 2) Pulse ▲▼ para seleccionar un elemento y, a continuación, pulse el botón <ENTER>.

- Se proyectará la señal de entrada seleccionada.

Nota

- Para proyectar desde la entrada [Red], se necesita el software de aplicación de transmisión de imágenes fijas "Presenter Light" (➔ página 81) o "VueMagic" (➔ página 82).

Menú [Visualizar]

En la pantalla de menús, seleccione [Visualizar] en el menú principal y seleccione un elemento del submenú. Consulte el uso de la pantalla de menús en “Navegación por el menú” (➔ página 42).

- Después de seleccionar el elemento, pulse ▲▼ para establecerlo.

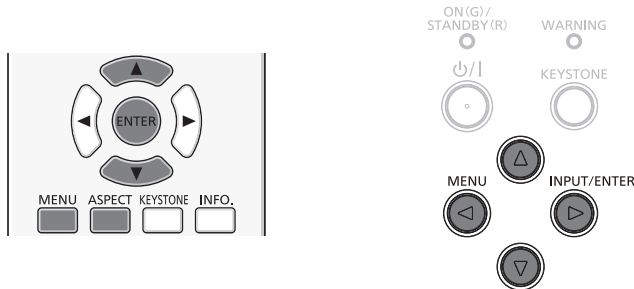

[Ajuste automático PC]

(Solo para señales de entrada de ordenador)

Cuando se introducen señales de ordenador (RGB), la imagen se puede mover hacia arriba, abajo, a la derecha y a la izquierda o sufrir parpadeos. Pulse el botón <AUTO SETUP> para ajustar [Sincr. fina], [Posición H], [Posición V] y [Tamaño H.] automáticamente a un estado óptimo. Ajuste la imagen para obtener el estado óptimo en el entorno audiovisual en el cual se utilice el proyector.

- 1) Pulse ▲▼ para seleccionar [Ajuste automático PC].
- 2) Pulse el botón <ENTER>.

- Se mostrará una pantalla [Esperar] mientras se ejecuta la función Ajuste automático PC.

Nota

- El proyector ejecuta la función Ajuste automático PC automáticamente cuando se introducen señales de ordenador en el proyector por primera vez.
- El ajuste automático puede no funcionar según el modelo del ordenador que se utilice y la señal de entrada.
- La función [Ajuste automático PC] no se puede utilizar cuando se ha seleccionado alguno de los modos [480i], [576i], [480p], [576p], [720p], [1080i] o [1080p] en el menú [Visualizar] → [Sistema] o cuando la señal procede del terminal <HDMI IN>.

[Sincr. fina]

(Solo para señales de entrada de ordenador)

Esta opción se puede ajustar para obtener una imagen óptima en el caso de que la imagen parpadee o los contornos aparezcan emborronados.

- 1) Pulse ▲▼ para seleccionar [Sincr. fina].
- 2) Pulse el botón <ENTER>.
- 3) Pulse ▲▼ para ajustar el nivel.

- Los valores de ajuste van del 0 al +31. Ajústelo de tal modo que las interferencias sean mínimas.

Nota

- Es posible que algunas señales que no se puedan ajustar.
- Si la señal procedente del ordenador es inestable, es posible que no se logre alcanzar ningún valor óptimo.
- Al proyectar una señal con una frecuencia de reloj de 162 MHz o superior, es posible que el ruido no desaparezca a pesar del ajuste de [Sincr. fina].
- [Sincr. fina] no se puede ajustar al introducir una señal digital.

[Posición H]

(Solo para señales de entrada de ordenador)

Si la posición de la imagen proyectada sobre la pantalla aparece desplazada, esta opción mueve la posición de la imagen horizontalmente aunque la posición relativa entre el proyector y la pantalla sea correcta.

- 1) Pulse ▲▼ para seleccionar [Posición H].
- 2) Pulse el botón <ENTER>.
- 3) Pulse ▲▼ para ajustar la posición horizontal de la imagen.

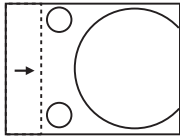
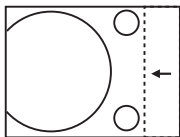
Orientación	Operación	Ajuste	
Ajuste horizontal (derecha e izquierda).	Pulse el botón ▲.	La posición de la imagen se desplaza hacia la derecha.	
	Pulse el botón ▼.	La posición de la imagen se desplaza hacia la izquierda.	

Nota

- Mientras la imagen está ampliada en la función de zoom digital, [Posición H] no está disponible.

[Posición V]

(Solo para señales de entrada de ordenador)

Si la posición de la imagen proyectada sobre la pantalla aparece desplazada, esta opción mueve la posición de la imagen verticalmente aunque la posición relativa entre el proyector y la pantalla sea correcta.

- Pulse ▲▼ para seleccionar [Posición V].
- Pulse el botón <ENTER>.
- Pulse ▲▼ para ajustar la posición vertical de la imagen.

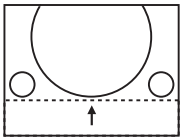
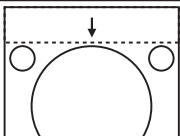
Orientación	Operación	Ajuste	
Ajuste vertical (arriba y abajo).	Pulse el botón ▲.	La posición de la imagen se desplaza hacia arriba.	
	Pulse el botón ▼.	La posición de la imagen se desplaza hacia abajo.	

Nota

- Mientras la imagen está ampliada en la función de zoom digital, [Posición V] no está disponible.

[Tamaño H.]

(Solo para señales de entrada de ordenador)

Utilice esta función para ajustar y minimizar los efectos de interferencia provocados por la proyección de patrones formados por franjas verticales.

La proyección del patrón de franjas vertical puede provocar patrones cíclicos (ruido). Ajústelo de tal modo que las interferencias sean mínimas.

- Pulse ▲▼ para seleccionar [Tamaño H.].
- Pulse el botón <ENTER>.
- Pulse ▲▼ para ajustar el nivel.
 - Los valores de ajuste van del -15 al +15.

Atención

- Configúrelo antes de ajustar [Sincr. fina].

[Aspecto]

Hace que la imagen se ajuste al tamaño de la pantalla manteniendo la razón de Aspecto de la señal de entrada.

- Pulse ▲▼ para seleccionar [Aspecto].
- Pulse el botón <ENTER>.
- Pulse ▲▼ para cambiar el elemento.
 - Los elementos cambian cada vez que se pulsa el botón.

[Normal]	Proyecta la imagen con el tamaño máximo posible manteniendo la relación de Aspecto de la señal de entrada.
[Panorámica]	Proyecta la imagen con una relación de Aspecto 16:9.

Nota

- Cuando alguna de las opciones Memory Viewer, Visualizar USB o la entrada de Red están seleccionadas, no se puede seleccionar [Aspecto].

[Forma de proyección]

Configura el método de proyección conforme al estado de instalación del proyector. Si la pantalla de proyección aparece invertida, cambie el método de proyección.

- 1) Pulse ▲▼ para seleccionar [Forma de proyección].
- 2) Pulse el botón <ENTER>.
- 3) Pulse ▲▼ para cambiar el elemento.
 - Los elementos cambian cada vez que se pulsa el botón.

[Frontal]	Cuando el proyector esté instalado sobre un escritorio, etc. delante de la pantalla.
[Trasero]	Cuando el proyector esté instalado sobre un escritorio, etc. detrás de la pantalla (con una pantalla translúcida).
[Techo/Frontal]	Cuando el proyector esté instalado delante de la pantalla utilizando el soporte de montaje en el techo para el proyector (opcional).
[Techo/Atrás]	Cuando el proyector esté instalado detrás de la pantalla (con una pantalla translúcida) utilizando el soporte de montaje en el techo para el proyector (opcional).

[Posición de menú]

Define la posición del menú en pantalla (OSD).

- 1) Pulse ▲▼ para seleccionar [Posición de menú].
- 2) Pulse el botón <ENTER>.
- 3) Pulse ▲▼ para cambiar la posición del menú.
 - Los elementos cambian cada vez que se pulsa el botón.
[Superior izquierda] → [Superior derecha] → [Centro] → [Inferior izquierda] → [Inferior derecha] → [Superior izquierda] → ...

[Fondo de pantalla]

Seleccione la pantalla de fondo para cuando no se detecte ninguna señal de entrada.

- 1) Pulse ▲▼ para seleccionar [Fondo de pantalla].
- 2) Pulse el botón <ENTER>.
- 3) Pulse ▲▼ para cambiar el elemento.
 - Los elementos cambian cada vez que se pulsa el botón.

[Azul]	Muestra toda el área de proyección en color azul.
[Negro]	Muestra toda el área de proyección en color negro.

[Sistema]

Utilice esta opción para ajustar la resolución a la de las señales de ordenador introducidas. Establezca el sistema de color de las señales de Video/S-video.

- 1) Pulse ▲▼ para seleccionar [Sistema].
- 2) Pulse el botón <ENTER>.
 - Se mostrará la pantalla [Sistema].
- 3) Pulse ▲▼ para seleccionar el sistema deseado.
 - Los elementos cambian cada vez que se pulsa el botón.

Fuente de entrada	Modo	Descripción
para señales RGB	[1024 x 768, 60 Hz], etc.	Muestra el nombre de la señal de correspondiente.
	[Auto]	Si no hay ninguna señal de entrada compatible con la señal de un ordenador conectado con el proyector, se ejecuta la función Ajuste automático PC y se mostrará [Auto] en el sistema. Si las imágenes no se proyectan correctamente, ajuste manualmente la configuración para adecuarla a su ordenador.
para señal de Video/S-video	[Auto]	El proyector selección automáticamente el sistema de color adecuado a la señal de entrada. Establece [PAL-M] manualmente.
	[PAL] / [SECAM] / [NTSC] / [NTSC443] / [PAL-M] / [PAL-N] / [PAL60]	Establece el sistema de color manualmente cuando la imagen no se mostrará correctamente con [Auto].

- 4) Pulse el botón <ENTER>.

Menú [Ajuste de color]

En la pantalla de menús, seleccione [Ajuste de color] en el menú principal y seleccione un elemento del submenú. Consulte el uso de la pantalla de menús en “Navegación por el menú” (➔ página 42).

- Después de seleccionar el elemento, pulse ▲▼ para establecerlo.

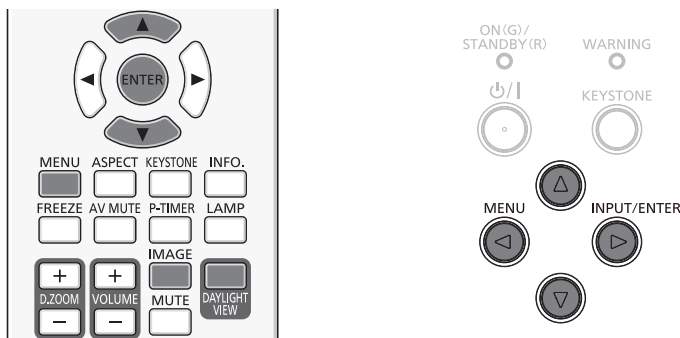

[Modo de imagen]

Puede cambiar al modo de imagen que desee, adecuado a la fuente de la imagen y al ambiente en el cual se utiliza el proyector.

- 1) Pulse ▲▼ para seleccionar [Modo de imagen].
- 2) Pulse el botón <ENTER>.
- 3) Pulse ▲▼ para cambiar el elemento.

- Los elementos cambian cada vez que se pulsa el botón.

[Dinámica]	La salida de luz se maximiza para usarla en zonas iluminadas.
[Estándar]	La imagen es adecuada para imágenes el movimiento en general.
[Cine]	La imagen es adecuada para películas.
[Pizarra (Verde)]	La imagen es adecuada para proyectarla sobre una pizarra (verde) como en una aula.
[Pizarra no blanca]	La imagen es adecuada para proyectarla sobre una pizarra de color (no verde). Para seleccionar [Pizarra no blanca], pulse el botón <ENTER>. Se mostrará la pantalla [Pizarra no blanca]. Seleccione [Rojo], [Azul], [Verde] o [Amarillo] y pulse el botón <ENTER>.
[Imagen del usuario]	La calidad de la imagen se mostrará después del ajuste manual [Ajuste de color].

- 4) Pulse el botón <ENTER>.

[Contraste]

Permite ajustar el contraste de los colores.

- 1) Pulse ▲▼ para seleccionar [Contraste].
- 2) Pulse el botón <ENTER>.
- 3) Pulse ▲▼ para ajustar el nivel.

Operación	Ajuste	Intervalo de ajuste
Pulse el botón ▲.	Hace que la pantalla sea más brillante y el color más profundo.	0 ~ +63
Pulse el botón ▼.	Hace que la pantalla sea más oscura y el color más claro.	

Atención

- Si necesita ajustar [Brillo] y [Contraste], ajuste primero [Brillo].

[Brillo]

Permite ajustar la parte oscura (negra) de la imagen proyectada.

- 1) Pulse ▲▼ para seleccionar [Brillo].
- 2) Pulse el botón <ENTER>.
- 3) Pulse ▲▼ para ajustar el nivel.

Operación	Ajuste	Intervalo de ajuste
Pulse el botón ▲.	Aumenta el brillo de las partes oscuras (negras) de la pantalla.	0 ~ +63
Pulse el botón ▼.	Reduce el brillo de las partes oscuras (negras) de la pantalla.	

[Color]

(Solo para señales de vídeo, S-vídeo y componentes)

Es posible ajustar la saturación del color de la imagen proyectada.

- 1) Pulse ▲▼ para seleccionar [Color].
- 2) Pulse el botón <ENTER>.
- 3) Pulse ▲▼ para ajustar el nivel.

Operación	Ajuste	Intervalo de ajuste
Pulse el botón ▲.	Hace que los colores sean más profundos.	0 ~ +63
Pulse el botón ▼.	Debilita los colores.	

[Tinte]

(Solo para señales de componentes y señales NTSC/NTSC4.43/PAL60 que se introduzcan como señales de vídeo o S-vídeo)

Permite cambiar el tono de la piel de la imagen proyectada.

- 1) Pulse ▲▼ para seleccionar [Tinte].
- 2) Pulse el botón <ENTER>.
- 3) Pulse ▲▼ para ajustar el nivel.

Operación	Ajuste	Intervalo de ajuste
Pulse el botón ▲.	Ajusta el tono de la piel hacia el verde.	0 ~ +63
Pulse el botón ▼.	Ajusta el tono de la piel hacia el púrpura rojizo.	

[Temp. de color]

(Solo para señales de ordenador y señales HDMI)

Permite cambiar la temperatura de color si las zonas blancas de la imagen proyectada aparecen azuladas o rojizas.

- 1) Pulse ▲▼ para seleccionar [Temp. de color].
- 2) Pulse el botón <ENTER>.
- 3) Pulse ▲▼ para cambiar el elemento.
 - Los elementos cambian cada vez que se pulsa el botón.

[Alta]	La imagen se vuelve azulada con [Alta]. La imagen se vuelve rojiza con [Baja]. Selecciona el color natural adecuado.
[Media]	
[Baja]	

[Rojo] / [Verde] / [Azul]

El equilibrio de blancos se puede ajustar.

- 1) Pulse ▲▼ para seleccionar [Rojo] / [Verde] / [Azul].
- 2) Pulse el botón <ENTER>.
- 3) Pulse ▲▼ para ajustar el nivel.

Menú	Operación	Ajuste	Intervalo de ajuste
[Rojo]	Pulse el botón ▲.	El color rojo se oscurece.	0 ~ +63
	Pulse el botón ▼.	El color rojo se aclara.	
[Verde]	Pulse el botón ▲.	El color verde se oscurece.	0 ~ +63
	Pulse el botón ▼.	El color verde se aclara.	
[Azul]	Pulse el botón ▲.	El color azul se oscurece.	0 ~ +63
	Pulse el botón ▼.	El color azul se aclara.	

[Nitidez]

Permite ajustar la nitidez de la imagen proyectada.

- 1) Pulse ▲▼ para seleccionar [Nitidez].
- 2) Pulse el botón <ENTER>.
- 3) Pulse ▲▼ para ajustar el nivel.

Operación	Ajuste	Intervalo de ajuste
Pulse el botón ▲.	Los contornos se ven más nítidos.	0 ~ +15
Pulse el botón ▼.	Los contornos se ven más suaves.	

[Daylight View]

La función Daylight View Lite muestra una imagen más vívida aunque se proyecte en un lugar con mucha iluminación.

- 1) Pulse ▲▼ para seleccionar [Daylight View].
- 2) Pulse el botón <ENTER>.
- 3) Pulse ▲▼ para cambiar el elemento.
 - Los elementos cambian cada vez que se pulsa el botón.
 - También puede pulsar el botón <DAYLIGHT VIEW> del control remoto. (➔ página 40)

[On]	Activa Daylight View Lite.
[Off]	Desactiva Daylight View Lite.

Menú [Ajuste]

En la pantalla de menús, seleccione [Ajuste] en el menú principal y seleccione un elemento del submenú. Consulte el uso de la pantalla de menús en “Navegación por el menú” (➔ página 42).

- Después de seleccionar el elemento, pulse ▲▼ para establecerlo.

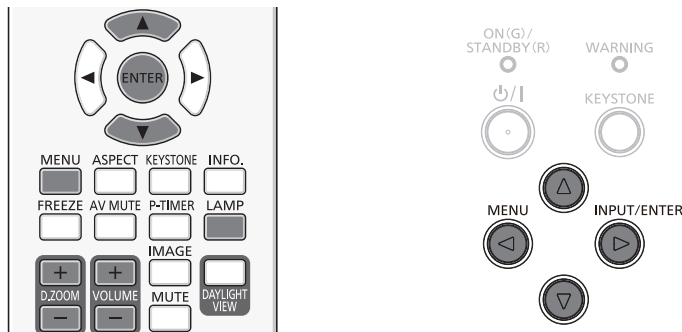

[Arranque rápido]

Configura el método de inicio cuando se enchufa el cable de alimentación a la toma de CA.

- 1) Pulse ▲▼ para seleccionar [Arranque rápido].
- 2) Pulse el botón <ENTER>.
- 3) Pulse ▲▼ para cambiar el elemento.
 - Los elementos cambian cada vez que se pulsa el botón.

[Off]	Arranca en modo de espera.
[On]	Inicia la proyección de inmediato.

Nota

- Si no se apaga el proyector según el procedimiento descrito en “Apagado del proyector” (➔ página 34), la función Arranque rápido no funciona correctamente.

[Modo de espera]

Configura el consumo de energía en modo de espera. Cambie la configuración según si se va a utilizar la función de red o no.

- 1) Pulse ▲▼ para seleccionar [Modo de espera].
- 2) Pulse el botón <ENTER>.
- 3) Pulse ▲▼ para cambiar el elemento.
 - Los elementos cambian cada vez que se pulsa el botón.

[Económico.]	Se restringen algunas funciones el modo de espera con el fin de reducir el consumo de energía.
[Normal]	No se restringen el funcionamiento de la red ni de las comunicaciones por puerto serie en modo de espera.

Nota

- Si [Modo de espera] está ajustado a [Económico.], no se pueden utilizar las funciones de red ni algunos comandos RS-232C.

[Control ventiladores]

Cambie este ajuste en función de la altitud a la que se utilice el proyector.

- 1) Pulse ▲▼ para seleccionar [Control ventiladores].
- 2) Pulse el botón <ENTER>.
- 3) Pulse ▲▼ para cambiar el elemento.
 - Los elementos cambian cada vez que se pulsa el botón.

[Off]	Cuando se utilice el proyector en altitudes inferiores a 1 400 m (4 593').
[On 1]	Cuando se utilice el proyector en altitudes superiores a 1 400 m (4 593') e inferiores a 2 700 m (8 858').
[On 2]	Cuando se utilice el proyector en altitudes superiores a 2 700 m (8 858') e inferiores a 3 000 m (9 843').





Nota

- Se configura en [Off] cuando el proyector se utiliza en altitudes inferiores a 1 400 m (4 593'). Se configura en [On 1] cuando el proyector se encuentra altitudes superiores a 1 400 m (4 593') e inferiores a 2 700 m (8 858'). Se configura en [On 2] cuando el proyector se encuentra altitudes superiores a 2 700 m (8 858') e inferiores a 3 000 m (9 843'). No hacerlo puede acortar la vida de las piezas internas y dar lugar a averías.
- No instale el proyector altitudes superiores a 3 000 m (9 843'). Hacerlo puede acortar la duración de las piezas internas y provocar averías.
- Cuando se ajusta en [On 1] o [On 2], el ruido de los ventiladores es mayor, ya que la velocidad de los ventiladores aumenta.





[Control de lámpara]

Cambia el brillo de la lámpara según el entorno de funcionamiento del proyector o el fin con que se utilice.

- 1) Pulse ▲▼ para seleccionar [Control de lámpara].
- 2) Pulse el botón <ENTER>.
- 3) Pulse ▲▼ para cambiar el elemento.
 - Los elementos cambian cada vez que se pulsa el botón.
 - También puede pulsar el botón <LAMP> del control remoto. (→ página 38)

[ (Normal)]	Seleccione esta opción cuando necesite una luminancia elevada.
[ (Económico 1)]	Seleccione esta opción cuando no necesite una luminancia elevada.
[ (Económico 2)]	Seleccione esta opción cuando desee una luminancia menor que la de [ (Económico 1)].

Nota

- Si desea reducir el consumo de energía, prolongar la duración de la lámpara y reducir el ruido durante el funcionamiento, configure esta opción en [ (Económico 2)] en lugar de [ (Económico 1)] o en [ (Económico 1)] en lugar de [ (Normal)].

[Ventilador rápido]

Cambia la velocidad del ventilador al apagar el aparato y acorta el tiempo de refrigeración en el que se utiliza el ventilador correspondiente.

- 1) Pulse ▲▼ para seleccionar [Ventilador rápido].
- 2) Pulse el botón <ENTER>.
- 3) Pulse ▲▼ para cambiar el elemento.
 - Los elementos cambian cada vez que se pulsa el botón.

[Normal]	Esta es la opción habitual.
[60 s]	Utilice esta opción cuando desee un tiempo de enfriamiento más corto.
[0 s]	Los ventiladores se detienen inmediatamente al apagar el equipo.

Nota

- Cuando esta opción está configurada en [0 s], no se puede reiniciar el proyector inmediatamente después de apagarlo. La lámpara está a alta temperatura y se debe enfriar, así que a veces se tarda más tiempo de lo habitual hasta que la lámpara se vuelve a encender.
- Cuando está configurado a [60 s], la velocidad de los ventiladores de refrigeración es más elevada y el ruido del motor es más intenso que con el ajuste [Normal] después de apagar.

[Subtítulo]

(Solo para entradas NTSC)

Establece el uso de subtítulos ocultos.

- 1) Pulse ▲▼ para seleccionar [Subtítulo].
- 2) Pulse el botón <ENTER>.
- 3) Pulse ▲▼ para cambiar el elemento.
 - Los elementos cambian cada vez que se pulsa el botón.

[Off]	No se muestran los subtítulos ocultos.
[CC1]	Muestra los datos de CC1.
[CC2]	Muestra los datos de CC2.
[CC3]	Muestra los datos de CC3.
[CC4]	Muestra los datos de CC4.



Nota

- Los subtítulos ocultos son una función que muestran información de texto sobre la señal de vídeo y se utilizan principalmente en Norteamérica. Es posible que los subtítulos no aparezcan en función de los dispositivos conectados o del contenido que se reproduzca.
- [Subtítulo] solo se puede seleccionar cuando se introduce una señal NTSC.
- Si [Subtítulo] está configurado con cualquier valor distinto de [Off], es posible que el brillo de la imagen cambie según los dispositivos externos o el contenido de la conexión que corresponda a los subtítulos ocultos.
- Los subtítulos ocultos no se muestran mientras se mostrará el menú en pantalla.

[Bloqueo de teclado]

Activa/desactiva el uso de los botones del panel de control y el control remoto.

- 1) Pulse ▲▼ para seleccionar [Bloqueo de teclado].
- 2) Pulse el botón <ENTER>.
- 3) Pulse ▲▼ para cambiar el elemento.
 - Los elementos cambian cada vez que se pulsa el botón.

[ (Off)]	Activa el uso de los botones del panel de control y el control remoto.
[ (Proyector)]	Desactiva el uso de los botones del panel de control.
[ (Control remoto)]	Desactiva el uso de los botones del control remoto.

[Iris]

La corrección de apertura y la compensación de señal se realizan automáticamente en función de la imagen para obtener una imagen con el contraste óptimo.

- 1) Pulse ▲▼ para seleccionar [Iris].
- 2) Pulse el botón <ENTER>.
- 3) Pulse ▲▼ para cambiar el elemento.
 - Los elementos cambian cada vez que se pulsa el botón.

[On]	Corrige la apertura.
[Off]	Sin corrección de apertura.

[Sonido]

Esta función permite realizar un ajuste más detallado del audio.

Ajuste del volumen

- 1) Pulse ▲▼ para seleccionar [Sonido].
- 2) Pulse el botón <ENTER>.
 - Se mostrará la pantalla [Sonido].
- 3) Pulse ▲▼ para seleccionar [Volumen].
- 4) Pulse el botón <ENTER>.
- 5) Pulse ▲▼ para ajustar el nivel.
 - También puede pulsar el botón <VOLUME +/-> del control remoto. (➔ página 39)

Operación	Ajuste	Intervalo
Pulse el botón ▲.	Aumenta el volumen.	0 ~ +25
Pulse el botón ▼.	Reduce el volumen.	

Cómo silenciar

- 1) Pulse ▲▼ para seleccionar [Sonido].
- 2) Pulse el botón <ENTER>.
 - Se mostrará la pantalla [Sonido].
- 3) Pulse ▲▼ para seleccionar [Silencio].
- 4) Pulse el botón <ENTER>.

5) **Pulse ▲▼ para cambiar el elemento.**

- Los elementos cambian cada vez que se pulsa el botón.
- También puede pulsar el botón <MUTE> del control remoto. (➡ página 39)

[On]	El audio no se envía a la salida.
[Off]	El audio se envía a la salida.

[Configuración HDMI]

Cambia la configuración cuando se conecta un equipo externo al terminal <HDMI IN> y la imagen no se proyecta correctamente. O bien cambia la configuración de la entrada de audio.

[Imagen]

1) **Pulse ▲▼ para seleccionar [Configuración HDMI].**

2) **Pulse el botón <ENTER>.**

- Se mostrará la pantalla [Configuración HDMI].

3) **Pulse ▲▼ para seleccionar [Imagen].**

4) **Pulse el botón <ENTER>.**

5) **Pulse ▲▼ para cambiar el elemento.**

- Los elementos cambian cada vez que se pulsa el botón.

[Auto]	Ajusta el nivel de señal automáticamente.
[64-940]	Selecciona cuándo hay un terminal HDMI de un dispositivo externo (como un reproductor de discos Blu-Ray) conectado al terminal <HDMI IN>.
[0-1023]	Selecciona cuándo el terminal DVI-D de salida de un dispositivo externo (como un ordenador) está conectado al terminal <HDMI IN> mediante un cable adaptador o similar. También selecciona cuándo el terminal de salida HDMI de un ordenador u otro dispositivo está conectado al terminal <HDMI IN>.

Nota

- La configuración óptima depende de la configuración de salida del dispositivo externo conectado. Consulte las instrucciones de uso del dispositivo externo en relación con la salida de dicho dispositivo.

[Sonido]

1) **Pulse ▲▼ para seleccionar [Configuración HDMI].**

2) **Pulse el botón <ENTER>.**

- Se mostrará la pantalla [Configuración HDMI].

3) **Pulse ▲▼ para seleccionar [Sonido].**

4) **Pulse el botón <ENTER>.**

5) **Pulse ▲▼ para cambiar el elemento.**

- Los elementos cambian cada vez que se pulsa el botón.

[HDMI]	Si la entrada seleccionada es HDMI, la salida es el sonido de HDMI.
[Ordenador]	Si la entrada seleccionada es HDMI, el sonido que se introduce en el terminal <AUDIO IN 1> se envía a la salida.

Menú [Expandir]

En la pantalla de menús, seleccione [Expandir] en el menú principal y seleccione un elemento del submenú. Consulte el uso de la pantalla de menús en “Navegación por el menú” (➔ página 42).

- Después de seleccionar el elemento, pulse ▲▼◀▶ para establecerlo.

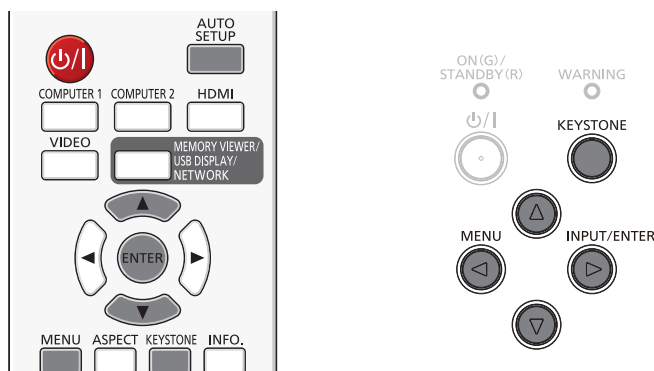

[Idioma]

Puede cambiar el idioma de los mensajes en pantalla.

- 1) Pulse ▲▼ para seleccionar [Idioma].
- 2) Pulse el botón <ENTER>.
 - Se mostrará la pantalla [Idioma]. (Se mostrará en 23 idiomas en 3 páginas.)
- 3) Pulse ▲▼ para cambiar el idioma.
 - El idioma cambia cada vez que se pulsa el botón.



- 4) Pulse el botón <ENTER>.
 - Distintos menús, ajustes, pantallas de ajuste, nombres de botones de control, etc. se muestran en el idioma seleccionado.
 - Las opciones de idioma disponibles son: inglés, alemán, francés, italiano, español, portugués, holandés, sueco, finlandés, noruego, danés, polaco, húngaro, checo, ruso, turco, árabe, kazajo, vietnamita, chino, coreano, japonés y tailandés.

Nota

- El idioma de visualización en pantalla del proyector está configurado en inglés de forma predeterminada y cuando se ejecuta [Expandir] → [Ajustes de fábrica] (➔ página 68).

[Configuración automática]

Pulse el botón <AUTO SETUP> del control remoto para configurar las operaciones automáticas de la función Buscar entrada, Ajuste automático PC y Ajuste de trapezoide automático.

- 1) Pulse ▲▼ para seleccionar [Configuración automática].
- 2) Pulse el botón <ENTER>.
 - Se mostrará la pantalla [Configuración automática].
- 3) Pulse ▲▼ para cambiar el elemento.
 - Los elementos cambian cada vez que se pulsa el botón.

[Buscar entrada]	Esta función se utiliza para detectar las señales de entrada y proyectarlas automáticamente.
[Ajuste automático PC]	Esta función se utiliza para ajustar [Sincr. fina], [Posición H], [Posición V] y [Tamaño H.] automáticamente cuando se introduce una señal analógica de ordenador.
[Ajuste de trapezoide automático]	Esta función se utiliza para ajustar la distorsión trapezoidal o Keystone vertical de la imagen proyectada automáticamente.

[Buscar entrada]

Esta función se utiliza para detectar las señales de entrada y proyectarlas automáticamente.

- 1) Pulse ▲▼ para seleccionar [Configuración automática].
- 2) Pulse el botón <ENTER>.
 - Se mostrará la pantalla [Configuración automática].
- 3) Pulse ▲▼ para seleccionar [Buscar entrada].
- 4) Pulse el botón <ENTER>.
- 5) Pulse ▲▼ para cambiar el elemento.
 - Los elementos cambian cada vez que se pulsa el botón.

[On]	Detecta las señales de entrada y las proyecta automáticamente.
[Off]	Desactiva la detección de las señales.

[Ajuste automático PC]

Esta función se utiliza para configurar la ejecución automática de la función Ajuste automático PC.

- 1) Pulse ▲▼ para seleccionar [Configuración automática].
- 2) Pulse el botón <ENTER>.
 - Se mostrará la pantalla [Configuración automática].
- 3) Pulse ▲▼ para seleccionar [Ajuste automático PC].
- 4) Pulse el botón <ENTER>.
- 5) Pulse ▲▼ para cambiar el elemento.
 - Los elementos cambian cada vez que se pulsa el botón.

[On]	Activa la ejecución automática de la función Ajuste automático PC.
[Off]	Desactiva la ejecución automática de la función Ajuste automático PC.

[Ajuste de trapezoide automático]

Esta función se utiliza para configurar la ejecución automática de la función Ajuste de trapezoide automático.

- 1) Pulse ▲▼ para seleccionar [Configuración automática].
- 2) Pulse el botón <ENTER>.
 - Se mostrará la pantalla [Configuración automática].
- 3) Pulse ▲▼ para seleccionar [Ajuste de trapezoide automático].
- 4) Pulse el botón <ENTER>.
- 5) Pulse ▲▼ para cambiar el elemento.
 - Los elementos cambian cada vez que se pulsa el botón.

[Auto]	Si se detecta que el proyector está inclinado, se corrige la distorsión Keystone vertical en tiempo real.
[Manual]	Al pulsar el botón <AUTO SETUP> del control remoto, se corrige la distorsión Keystone vertical.
[Off]	La función Keystone automático está desactivada.

Nota

- No es posible configurar [Buscar entrada], [Ajuste automático PC] y [Ajuste de trapezoide automático] en [Off] simultáneamente. Por lo menos una de ellas debe estar configurada en [On].
- En algunas ocasiones, la función Ajuste de trapezoide automático puede corregir la imagen de forma deficiente. En tal caso, se necesita la corrección de Keystone manual.
- Cuando [Visualizar] → [Forma de proyección] está ajustado a [Techo/ Frontal] o [Techo/Atrás], [Ajuste automático PC] se ajusta automáticamente en [On] y [Ajuste de trapezoide automático] se ajustará a [Off] automáticamente y dejará de estar disponible.

[Trapezoide]

La distorsión trapezoidal que se produce cuando el proyector o la pantalla están inclinados se puede corregir.

- 1) Pulse ▲▼ para seleccionar [Trapezoide].
- 2) Pulse el botón <ENTER>.
 - Se mostrará la pantalla [Trapezoide].
- 3) Pulse ▲▼ para seleccionar un elemento.

[Trapezoide]	Establece si se debe mantener la corrección de Trapezoide después de apagar el proyector o desenchufarlo de la toma de corriente.
[Trapezoide H/V]	Ajusta el trapezoide horizontal o vertical de la imagen proyectada cuando aparece distorsionada.
[Corrección de esquina]	Ajusta las cuatro esquinas de la imagen proyectada cuando está distorsionada.
[Corrección curvada]	Ajusta los fallos de linealidad o la distorsión de las líneas verticales u horizontales.
[Restablecer valor]	Devuelve los valores corregidos a los valores predeterminados de fábrica.

[Trapezoide]

Establece si se debe mantener la corrección de Trapezoide después de apagar el proyector o desenchufarlo de la toma de corriente.

- 1) Pulse ▲▼ para seleccionar [Trapezoide].
- 2) Pulse el botón <ENTER>.
 - Se mostrará la pantalla [Trapezoide].
- 3) Pulse ▲▼ para seleccionar [Trapezoide].
- 4) Pulse el botón <ENTER>.
- 5) Pulse ▲▼ para cambiar el elemento.
 - Los elementos cambian cada vez que se pulsa el botón.

[Restart]	Cuando [Modo de espera] está configurado en [Económico.], al apagar el proyector o desenchufarlo de la toma de corriente se cancela la corrección de Keystone. Cuando [Modo de espera] está configurado en [Normal], al apagar el proyector se conserva la corrección de Keystone pero al desenchufarlo de la toma de corriente se cancela.
[Almacenar]	La corrección de Keystone se conserva aunque se apague el proyector o se desenchufe de la toma de corriente.

[Trapezoide H/V]

- 1) Pulse ▲▼ para seleccionar [Trapezoide].
- 2) Pulse el botón <ENTER>.
 - Se mostrará la pantalla [Trapezoide].
- 3) Pulse ▲▼ para seleccionar [Trapezoide H/V].
- 4) Pulse el botón <ENTER>.
 - Se mostrará la pantalla de ajuste específica de [Trapezoide H/V].
- 5) Pulse ▲▼◀▶ para ajustar el elemento.

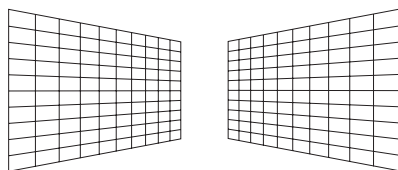
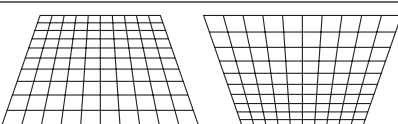
Elementos	Operación	Ajuste	
Horizontal	Pulse el botón ▶.	Ajusta la distorsión de Keystone por la derecha.	
	Pulse el botón ◀.	Ajusta la distorsión de Keystone por la izquierda.	
Vertical	Pulse el botón ▲.	Ajusta la distorsión de Keystone por arriba.	
	Pulse el botón ▼.	Ajusta la distorsión de Keystone por abajo.	

Nota

- Las flechas blancas indican que no hay corrección.
- Una flecha roja indica la dirección de corrección.
- Las flechas desaparecen en el punto de máxima corrección.

[Corrección de esquina]

- 1) Pulse ▲▼ para seleccionar [Trapezoide].
- 2) Pulse el botón <ENTER>.
 - Se mostrará la pantalla [Trapezoide].
- 3) Pulse ▲▼ para seleccionar [Corrección de esquina].
- 4) Pulse el botón <ENTER>.
 - Se muestran las flechas de Corrección de esquina en la esquina superior izquierda de la imagen proyectada.
- 5) Pulse ▲▼◀▶ para ajustar.

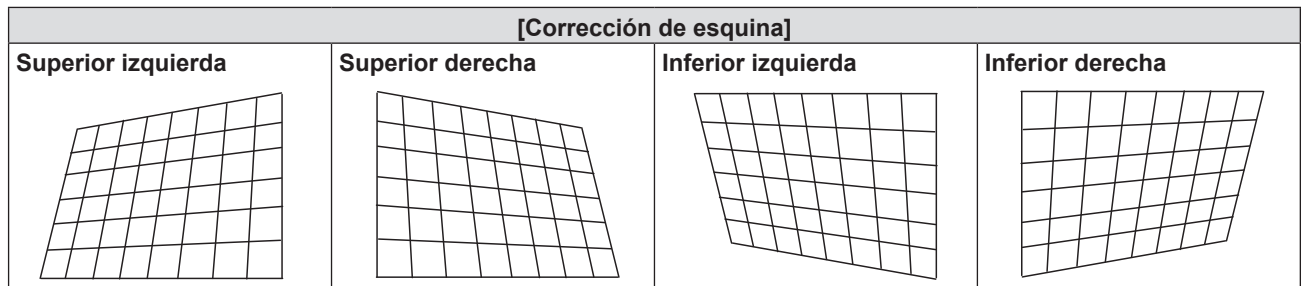









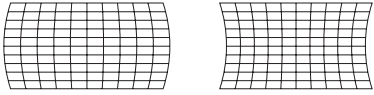

Nota

- Las flechas blancas indican que no hay corrección.
- Una flecha roja indica la dirección de corrección.
- Las flechas desaparecen en el punto de máxima corrección.

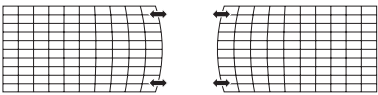
[Corrección curvada]

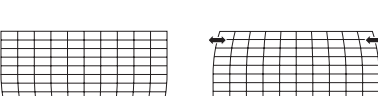
- 1) Pulse ▲▼ para seleccionar [Trapezoide].
- 2) Pulse el botón <ENTER>.
 - Se mostrará la pantalla [Trapezoide].
- 3) Pulse ▲▼ para seleccionar [Corrección curvada].
- 4) Pulse el botón <ENTER>.
 - Se mostrará la pantalla [Corrección curvada].
- 5) Pulse ▲▼◀▶ para ajustar el elemento.

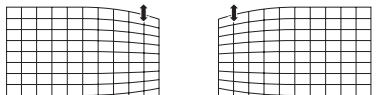
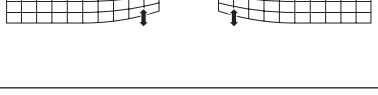
Elementos	Operación	Ajuste	
[Corrección curvada ganancia X/Y]	Pulse el botón ▶.	La línea vertical se extiende a izquierda y derecha.	
	Pulse el botón ◀.	La línea horizontal se recorta a izquierda y derecha.	
	Pulse el botón ▲.	La línea vertical se extiende arriba y abajo.	
	Pulse el botón ▼.	La línea horizontal se recorta arriba y abajo.	

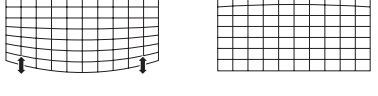
Elementos	Operación	Ajuste
[Corrección curvada desplazamiento X]	Pulse el botón ►.	Se utiliza para corregir las líneas verticales de la derecha. Extiende la parte superior e inferior manteniendo el centro tal como está. 
	Pulse el botón ◀.	Se utiliza para corregir las líneas verticales de la izquierda. Extiende la parte superior e inferior manteniendo el centro tal como está. 
	Pulse el botón ▲.	Se utiliza para corregir las líneas verticales a ambos lados. Extiende las esquinas inferiores y mantiene la parte central y superior tal como están. 
	Pulse el botón ▼.	Se utiliza para corregir las líneas verticales a ambos lados. Extiende las esquinas superiores y mantiene la parte central e inferior tal como están. 
[Corrección curvada desplazamiento Y]	Pulse el botón ►.	Se utiliza para corregir las líneas horizontales de la derecha. Extiende la parte superior e inferior manteniendo el centro tal como está. 
	Pulse el botón ◀.	Se utiliza para corregir las líneas horizontales de la izquierda. Extiende la parte superior e inferior manteniendo el centro tal como está. 
	Pulse el botón ▲.	Se utiliza para corregir las líneas horizontales a ambos lados. Extiende las esquinas inferiores y mantiene la parte central y superior tal como están. 
	Pulse el botón ▼.	Se utiliza para corregir las líneas horizontales a ambos lados. Extiende las esquinas superiores y mantiene la parte central e inferior tal como están. 

Nota

- Se activa el ajuste de [Trapezoide H/V] o [Corrección de esquina]. Si se ajusta la otra opción después de haber ajustado [Trapezoide H/V] o [Corrección de esquina], el valor de ajuste anterior se restablecerá.
- Los parámetros [Corrección curvada desplazamiento X] y [Corrección curvada desplazamiento Y] no se pueden ajustar de forma independiente. Después de ajustar el parámetro [Corrección curvada ganancia X/Y] al principio, ajuste Corrección curvada desplazamiento X] y [Corrección curvada desplazamiento Y].
- Pulse el botón <KEYSTONE> del panel de control o el control remoto mientras se muestre la pantalla específica de ajuste de [Trapezoide H/V], [Corrección de esquina] o [Corrección curvada]. La pantalla de ajuste específica cambiará del modo siguiente.
- [Trapezoide H/V] ⇒ [Corrección de esquina] (Superior izquierda) ⇒ [Corrección de esquina] (Superior derecha) ⇒ [Corrección de esquina] (Inferior derecha) ⇒ [Corrección de esquina] (Inferior izquierda) ⇒ [Corrección curvada ganancia X/Y] ⇒ [Corrección curvada desplazamiento X] ⇒ [Corrección curvada desplazamiento Y] ⇒ [Trapezoide H/V] ⇒ ...
- Para los ajustes con [Trapezoide] se admiten correcciones de $\pm 15^\circ$ de inclinación en dirección vertical y $\pm 15^\circ$ de inclinación en dirección horizontal. No obstante, la calidad de la imagen se degradará y resultará más difícil de enfocar cuanto mayor sea la corrección. Instale el proyector de tal modo que la corrección sea lo más pequeña posible.
- Al utilizar [Trapezoide H/V] para realizar ajustes, también cambia el tamaño de la pantalla.
- La relación de Aspecto o el tamaño de la imagen pueden variar en función de la corrección.

Cómo restablecer la corrección de Keystone

Para volver al estado predeterminado de fábrica se libera el estado de la corrección de Keystone.

- 1) Pulse ▲▼ para seleccionar [Trapezoide].
- 2) Pulse el botón <ENTER>.
 - Se mostrará la pantalla [Trapezoide].
- 3) Pulse ▲▼ para seleccionar [Restablecer valor].
- 4) Pulse el botón <ENTER>.
 - Se anula la corrección actual de Trapezoide.

[Logotipo]

Esta función permite establecer la Selección logo, realizar la captura de imagen y el Código PIN logotipo.

- 1) Pulse ▲▼ para seleccionar [Logotipo].
- 2) Pulse el botón <ENTER>.
 - Se mostrará la pantalla [Logotipo].

3) **Pulse ▲▼ para cambiar el elemento.**

- Los elementos cambian cada vez que se pulsa el botón.

[Seleccionar logotipo]	Establece la visualización del logotipo al arrancar el proyector.
[Capturar]	La imagen proyectada se captura como imagen fija. La imagen capturada se mostrará como logotipo de arranque si [Seleccionar logotipo] se configura con [Usuario].
[Bloquear código PIN logotipo]	Establece y cambia el Código PIN logotipo y evita que personas no autorizadas cambien el código PIN.
[Cambio código PIN logotipo]	Cambia el [Código PIN logotipo].

[Seleccionar logotipo]

Establece la visualización del logotipo al arrancar el proyector.

- 1) **Pulse ▲▼ para seleccionar [Logotipo].**
- 2) **Pulse el botón <ENTER>.**
 - Se mostrará la pantalla [Logotipo].
- 3) **Pulse ▲▼ para seleccionar [Seleccionar logotipo].**
- 4) **Pulse el botón <ENTER>.**
- 5) **Pulse ▲▼ para cambiar el elemento.**
 - Los elementos cambian cada vez que se pulsa el botón.

[Off]	Muestra solo la cuenta atrás hasta la proyección al arrancar el proyector.
[Por defecto]	Muestra el logotipo de Panasonic y la cuenta atrás hasta la proyección al arrancar el proyector.
[Usuario]*1	Muestra la imagen registrada por el usuario con la función Capturar.

*1 Si no hay ninguna imagen capturada registrada, la opción [Usuario] no está disponible.

[Capturar]

Establece la visualización del logotipo del usuario al arrancar el proyector.

- 1) **Pulse ▲▼ para seleccionar [Logotipo].**
- 2) **Pulse el botón <ENTER>.**
 - Se mostrará la pantalla [Logotipo].
- 3) **Pulse ▲▼ para seleccionar [Capturar].**
- 4) **Pulse el botón <ENTER>.**
- 5) **Cuando se muestre la pantalla de confirmación, pulse ▲▼ para seleccionar [Sí] y pulse el botón <ENTER>.**
 - Después de capturar la imagen, [Seleccionar logotipo] queda configurada en [Usuario]. La siguiente vez que se arranque el proyector, se mostrará la imagen capturada.

Nota

- Solo admite señales de entrada de ordenador a base de imágenes fijas (RGB) y señales HDMI a base de imágenes fijas.
- Según cómo sea la señal de entrada, es posible que la captura no esté disponible.
- Se recomienda capturar la misma resolución de señal que los puntos de visualización que utiliza el proyector (resolución del panel).
Para PT-TW343R: 1 280 x 800
- [Capturar] y [Seleccionar logotipo] no está disponible cuando [Bloquear código PIN logotipo] está configurado en [On].
- Mientras se captura la imagen, los ajustes de [Trapezoide] se cancelan temporalmente.

[Bloquear código PIN logotipo]

Configura el Código PIN logotipo (tres dígitos).

- 1) **Pulse ▲▼ para seleccionar [Logotipo].**
- 2) **Pulse el botón <ENTER>.**
 - Se mostrará la pantalla [Logotipo].
- 3) **Pulse ▲▼ para seleccionar [Bloquear código PIN logotipo].**
- 4) **Pulse el botón <ENTER>.**
 - Se mostrará la pantalla de entrada [Código PIN logotipo].

- 5) Pulse el botón <ENTER>.
- 6) Introduzca el Código PIN logotipo configurado mediante los pasos descritos en “Introducir un código PIN logotipo”.

■ Introducir un código PIN logotipo

- i) Pulse ▲▼ para seleccionar un número del 0 al 9.
 - ii) Pulse el botón <ENTER>.
 - El número fijo cambia a * y el cursor se mueve al dígito siguiente.
 - iii) Repita los pasos anteriores e introduzca un número de tres dígitos.
 - Cuando haya fijado el número de tres dígitos, mueva el cursor a [Establecer].
 - iv) Pulse el botón <ENTER>.
 - Vuelve la pantalla [Logotipo].
- 7) Pulse ▲▼ para cambiar el elemento.
- Los elementos cambian cada vez que se pulsa el botón.

[On]	La configuración o modificación de [Seleccionar logotipo] y [Capturar] están desactivadas si no se introduce el código PIN.
[Off]	La configuración o modificación de [Seleccionar logotipo] y [Capturar] están activadas sin introducir el código PIN.

Atención

- El valor inicial de Código PIN logo es “111”.
- Cambie el valor de Código PIN logo periódicamente y procure que sea difícil de adivinar.

Nota

- Si desea corregir el dígito, pulse el botón <MENU> para restablecer el dígito y, a continuación, vuelva a introducirlo.
- Pulse el botón <ENTER> después de mover el cursor a [Cancelar] para volver a la pantalla de menú.
- Si ha introducido un dígito incorrecto, el dígito (*) se volverá de color rojo y se restablecerá. Vuelva a introducir el dígito.

[Cambio código PIN logotipo]

Cambia el valor de Código PIN logo.

- 1) Pulse ▲▼ para seleccionar [Logotipo].
- 2) Pulse el botón <ENTER>.
 - Se mostrará la pantalla [Logotipo].
- 3) Pulse ▲▼ para seleccionar [Cambio código PIN logotipo].
- 4) Pulse el botón <ENTER>.
 - Se mostrará la pantalla de entrada [Código PIN logotipo].
- 5) Pulse el botón <ENTER>.
- 6) Pulse ▲▼ para introducir el valor actual de Código PIN logo del 0 al 9 y pulse el botón <ENTER>.
- 7) Pulse el botón <ENTER>.
 - Se mostrará la pantalla de entrada [Nuevo código PIN logotipo].
- 8) Introduzca el nuevo código PIN logotipo según los pasos que se describen en “Introducir un código PIN logotipo”.

Nota

- Si desea corregir el dígito, pulse ▲▼ para restablecer el dígito y, a continuación, pulse ▲▼ para volver a introducirlo.
- Pulse el botón <ENTER> después de mover el cursor a [Cancelar] para volver a la pantalla de menú.
- Si ha introducido un dígito incorrecto, el dígito (*) se volverá de color rojo y se restablecerá. Vuelva a introducir el dígito.

[Seguridad]

Establece el Código PIN para evitar el uso no autorizado por parte de terceros. Al encender el proyector, se mostrará la pantalla de introducción [Código PIN].

- 1) Pulse ▲▼ para seleccionar [Seguridad].
- 2) Pulse el botón <ENTER>.
 - Se mostrará la pantalla [Seguridad].
- 3) Pulse ▲▼ para cambiar el elemento.
 - Los elementos cambian cada vez que se pulsa el botón.

[Bloqueo de código PIN]	Al encender el proyector, se mostrará la pantalla [Código PIN]. El proyector no se puede usar sin introducir el código PIN.
[Cambio de código PIN]	Cambia el código PIN.

Atención

- El código PIN inicial es "111".
- Cambie el valor de Código PIN periódicamente y procure que sea difícil de adivinar.

[Bloqueo de código PIN]

Configura el Código PIN (tres dígitos).

- 1) Pulse ▲▼ para seleccionar [Seguridad].
- 2) Pulse el botón <ENTER>.
 - Se mostrará la pantalla [Seguridad].
- 3) Pulse ▲▼ para seleccionar [Bloqueo de código PIN].
- 4) Pulse el botón <ENTER>.
 - Se mostrará la pantalla de entrada [Código PIN].
- 5) Pulse el botón <ENTER>.
- 6) Introduzca el Código PIN configurado mediante los pasos descritos en "Introducir un código PIN".

■ Introducir un código PIN

- i) Pulse ▲▼ para seleccionar un número del 0 al 9.
 - ii) Pulse el botón <ENTER>.
 - El número fijo cambia a * y el cursor se mueve al dígito siguiente.
 - iii) Repita los pasos anteriores e introduzca un número de tres dígitos.
 - Cuando haya fijado el número de tres dígitos, mueva el cursor a [Establecer].
 - iv) Pulse el botón <ENTER>.
 - Vuelve la pantalla [Seguridad].
- 7) Pulse ▲▼ para cambiar el elemento.
 - Los elementos cambian cada vez que se pulsa el botón.

[On]	Al encender el proyector, se mostrará la pantalla [Código PIN]. El proyector no se puede usar sin introducir el código PIN.
[Off]	El proyector se puede usar sin introducir el código PIN.

Nota

- Si desea corregir el dígito, pulse el botón <MENU> para restablecer el dígito y, a continuación, vuelva a introducirlo.
- Pulse el botón <ENTER> después de mover el cursor a [Cancelar] para volver a la pantalla de menú.
- Si ha introducido un dígito incorrecto, el dígito (*) se volverá de color rojo y se restablecerá. Vuelva a introducir el dígito.

[Cambio de código PIN]

Cambia el código PIN.

- 1) Pulse ▲▼ para seleccionar [Seguridad].
- 2) Pulse el botón <ENTER>.
 - Se mostrará la pantalla [Seguridad].
- 3) Pulse ▲▼ para seleccionar [Cambio de código PIN].
- 4) Pulse el botón <ENTER>.
 - Se mostrará la pantalla de entrada [Código PIN].
- 5) Introduzca el Código PIN configurado mediante los pasos descritos en "Introducir un código PIN".
- 6) Pulse el botón <ENTER>.
 - Se mostrará la pantalla de entrada [Nuevo código PIN].
- 7) Introduzca el Nuevo código PIN siguiendo los pasos descritos en "Introducir un código PIN".

[Control de alimentación]

Esta función optimiza el consumo de la lámpara según el estado de funcionamiento a fin de reducir el consumo de energía.

[Control de alimentación]

Configure la operación cuando no haya señal de entrada del modo siguiente.

- 1) **Pulse ▲▼ para seleccionar [Control de alimentación].**
- 2) **Pulse el botón <ENTER>.**
 - Se mostrará la pantalla [Control de alimentación].
- 3) **Pulse ▲▼ para cambiar el elemento.**
 - Los elementos cambian cada vez que se pulsa el botón.

[Listo]	Transcurridos 30 segundos sin señal de entrada, se mostrará el temporizador de cuenta atrás. La lámpara de proyección se apaga y se enfría cuando se alcanza el tiempo configurado. Mientras tanto, el proyector se pone en modo Listo del modo de bajo consumo. Si se introduce alguna señal o se pulsa algún botón (Excepto el botón de encendido y apagado <ϕ/ >), se encenderá la lámpara de proyección.
[Apagar]	Transcurridos 30 segundos sin señal de entrada, se mostrará el temporizador de cuenta atrás. La lámpara de proyección se apaga y se enfría una vez que se alcanza el tiempo configurado y, a continuación, el proyector se pone en modo de espera.
[Off]	La función Control de alimentación está apagada.
[Contador de tiempo]	Establece el tiempo en el cual empieza a funcionar Control de alimentación.
[Cuenta regresiva de Listo]	El tiempo desde el estado en el que funciona el modo de ahorro de energía hasta el modo de espera se puede ajustar de 0 a 30 minutos si [Control de alimentación] esta configurado a [Listo]. El incremento es de 1 minuto.

Configuración de [Contador de tiempo] en el paso 3)

El tiempo en el cual empieza a funcionar Control de alimentación se puede configurar entre 1 y 30 minutos. El incremento es de 1 minuto.

- 1) **Pulse ▲▼ para seleccionar [Contador de tiempo].**
- 2) **Pulse el botón <ENTER>.**
- 3) **Pulse ▲▼ para cambiar la hora configurada.**
 - El tiempo ajustado cambia cada vez que se pulsa el botón.

Configuración de [Cuenta regresiva de Listo] en el paso 3)

El tiempo desde el estado en el que funciona el modo de ahorro de energía hasta el modo de espera se puede ajustar de 0 a 30 minutos si [Control de alimentación] esta configurado a [Listo]. El incremento es de 1 minuto.

- 1) **Pulse ▲▼ para seleccionar [Cuenta regresiva de Listo].**
- 2) **Pulse el botón <ENTER>.**
- 3) **Pulse ▲▼ para cambiar la hora configurada.**
 - Los elementos cambian cada vez que se pulsa el botón.

[0 min]	El modo Listo de la función del modo de bajo consumo continua.
[1 min] - [30 min]	El proyector pasa del modo Listo de la función Control de alimentación al Modo de espera una vez que transcurre el tiempo configurado.

[Contador de filtro]

Puede consultar y restablecer el tiempo de uso del filtro. También se puede ajustar el ciclo de limpieza del filtro de aire.

- 1) **Pulse ▲▼ para seleccionar [Contador de filtro].**
- 2) **Pulse el botón <ENTER>.**
 - Se mostrará la pantalla [Contador de filtro].
- 3) **Pulse ▲▼ para cambiar el elemento.**
 - Los elementos cambian cada vez que se pulsa el botón.

[Contador de filtro]	Muestra el tiempo de uso del filtro.
[Contador de tiempo]	Establece el tiempo transcurrido el cual se debe mostrar el icono de advertencia 
[Restablecer contador de filtro]	Restablece el contador del filtro.

Configuración de [Contador de tiempo]

Si quiere limpiar el filtro de aire periódicamente según el entorno de funcionamiento, es posible mostrar el icono de advertencia de filtro [] en la pantalla proyectada.

- 1) Pulse ▲▼ para seleccionar [Contador de tiempo].
- 2) Pulse el botón <ENTER>.
- 3) Pulse ▲▼ para cambiar la configuración del tiempo.
 - Los elementos cambian cada vez que se pulsa el botón.
[Off] → [100 h] → [200 h] → [300 h]

[Restablecer contador de filtro]

- 1) Pulse ▲▼ para seleccionar [Restablecer contador de filtro].
- 2) Pulse el botón <ENTER>.
 - Se mostrará la pantalla [¿Restablecer contador de filtro?].
- 3) Pulse ▲▼ para seleccionar [Sí] y pulse el botón <ENTER>.
 - Se mostrará la pantalla [¿OK?].
- 4) Pulse ▲▼ para seleccionar [Sí] y pulse el botón <ENTER>.

[Carta de ajuste]

Muestra el patrón de prueba integrado en el proyector.

Los patrones de prueba no reflejan la posición, el tamaño ni otros factores. Visualice la señal de entrada antes de realizar los distintos ajustes.

- 1) Pulse ▲▼ para seleccionar [Carta de ajuste].
- 2) Pulse el botón <ENTER>.
 - Se mostrará la pantalla [Carta de ajuste].
- 3) Pulse ▲▼ para cambiar el elemento.

[Off]	No se mostrará el patrón de prueba.
[Escala de grises 1]	Seleccione un patrón de prueba para facilitar distintos ajustes.
[Escala de grises 2]	
[Escala de grises 3]	
[Escala de grises 4]	
[Barra de colores]	
[Rojo]	
[Verde]	
[Azul]	
[Retículo]	
[Blanco]	
[Negro]	
[Trama gris]	

- 4) Pulse el botón <ENTER>.
 - Se mostrará el patrón de prueba seleccionado y desaparece el menú de la pantalla.

Nota

- Pulse el botón <MENU> para mostrar la pantalla de menús y seleccione [Off] en [Carta de ajuste] cuando desee cancelar la función Carta de ajuste.

[Red]

Inicializa los ajustes de red antes de usar la función de red.

[Ajustes de red]

- 1) Pulse ▲▼ para seleccionar [Red].
- 2) Pulse el botón <ENTER>.
 - Se mostrará la pantalla [Red].
- 3) Pulse el botón <ENTER>.
 - Se mostrará la pantalla [Ajustes de red].
- 4) Pulse ▲▼ para seleccionar un elemento y cambie el ajuste siguiendo las instrucciones.

[DHCP]	<p>[On]: Si hay un servidor DHCP en la red a la que se conecta el proyector, la dirección IP se obtendrá automáticamente.</p> <p>[Off]: Si en la red a la cual se conecta el proyector no dispone de servidor DHCP, configure también los parámetros [Dirección IP], [Subred] y [Gateway].</p>
[Dirección IP]	Introduzca la dirección IP si no se utiliza ningún servidor DHCP.
[Subred]	Introduzca la máscara de subred si no se utiliza ningún servidor DHCP.
[Gateway]	Introduzca la puerta de enlace si no se utiliza ningún servidor DHCP.
[DNS]	Introduzca la dirección del servidor DNS si no se utiliza ningún servidor DHCP.

- 5) Pulse ▲▼ para seleccionar [Establecer] y pulse el botón <ENTER>.
 - Antes de que el proyector salga de fábrica, se realizan los ajustes siguientes.

[DHCP]	Off
[Dirección IP]	192.168.1.100
[Subred]	255.255.255.0
[Gateway]	192.168.1.1
[DNS]	192.168.1.1

Nota

- Antes de utilizar el servidor DHCP, compruebe que ya esté funcionando.
- Consulte los datos de dirección IP, máscara de subred y puerta de enlace con el administrador de la red.

[Información de red]

- 1) Pulse ▲▼ para seleccionar [Red].
- 2) Pulse el botón <ENTER>.
 - Se mostrará la pantalla [Red] donde debe confirmar los elementos siguientes.

[Dirección MAC]	Muestra la dirección MAC del proyector.
[Dirección IP]	Muestra la dirección IP actual del proyector.
[SSID] *1	Muestra la cadena de caracteres del SSID del proyector mientras la LAN inalámbrica está conectada.
[IP inalámbrica] *1	Muestra la dirección IP del módulo inalámbrico insertado en el proyector mientras la LAN inalámbrica está conectada.

*1 Se mostrará cuando el módulo inalámbrico (Núm. de modelo: ET-WML100) de los accesorios opcionales esté insertado.

[Control remoto]

Esta función de conmutación evita las interferencias entre controles remotos al usar varios proyectores o equipos de vídeo simultáneamente.

- 1) Pulse ▲▼ para seleccionar [Control remoto].
- 2) Pulse el botón <ENTER>.
 - Se mostrará la pantalla [Control remoto].
- 3) Pulse ▲▼ para seleccionar un elemento.
 - Este proyector dispone de 7 códigos de control remoto distintos: [TODOS], [Código 1] - [Código 6].

[TODOS]	Seleccione esta opción cuando desee controlar los proyectores sin especificar el ID.
[Código 1] - [Código 6]	Seleccione esta opción cuando desee especificar un ID con el fin de controlar un proyector específico.

4) Pulse el botón <ENTER>.

- El valor de [Control remoto] queda establecido.

Nota

- Para especificar el ID para controlarlo individualmente, es necesario que el ID del control remoto coincida con el ID del proyector.
- Si el ID se ajusta a [TODOS], el proyector funcionará independientemente del ID especificado por el control remoto. Si hay más de un proyector configurado en paralelo con el ID configurado en [TODOS], no se podrán controlar por separado de los proyectores con otros ID.
- Consulte la configuración del ID del control remoto en “Ajuste de ID del control remoto” (➔ página 40).

[Ajustes de fábrica]

Devuelve distintos valores configurados a los valores predeterminados de fábrica.

1) Pulse ▲▼ para seleccionar [Ajustes de fábrica].

2) Pulse el botón <ENTER>.

- Se mostrará la pantalla [¿ Volver a ajustes de fábrica ?].

3) Pulse ▲▼ para seleccionar [SÍ] y pulse el botón <ENTER>.

- Se mostrará la pantalla [¿OK?].

4) Pulse ▲▼ para seleccionar [SÍ] y pulse el botón <ENTER>.

- Aparecerá el mensaje [Esperar] y se iniciará la operación de restablecimiento. Una vez completada la operación, el mensaje [Esperar] desaparecerá.

Atención

- Después de ejecutar [Ajustes de fábrica], no olvide apagar el proyector (➔ página 34), desconectar el enchufe de la toma de corriente de la pared y, a continuación, encender el proyector para que se apliquen los valores de configuración inicial.

Nota

- "Al ejecutar [Ajustes de fábrica], todos los valores de configuración excepto Logo usuario, Bloqueo de código PIN, Bloquear código PIN logotipo, Contador de lámpara y Seleccionar logotipo volverán a sus ajustes predeterminados de fábrica.

Menú [Memory Viewer]

En la pantalla de menús, seleccione [Memory Viewer] en el menú principal y seleccione un elemento del submenú. Consulte el uso de la pantalla de menús en “Navegación por el menú” (➔ página 42).

- Después de seleccionar el elemento, pulse ▲▼ para establecerlo.

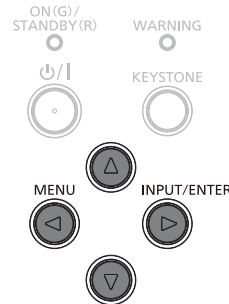
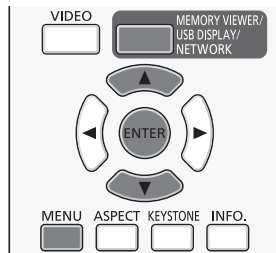

Nota

- El menú [Memory Viewer] solo está disponible cuando la fuente de entrada es [Memory Viewer].
- El menú, excepto [Establecer diapositiva], cuya configuración ha cambiado, no se aplica hasta que se ejecuta la opción [Aplicar].

[Establecer diapositiva]

Inicia el pase de diapositivas.

- 1) Pulse ▲▼ para seleccionar [Establecer diapositiva].
- 2) Pulse el botón <ENTER>.
 - Se iniciará el pase de diapositivas.

[Efecto de transición de diapositiva]

Establece el efecto de transición al pasar de una diapositiva a otra durante el pase.

- 1) Pulse ▲▼ para seleccionar [Efecto de transición de diapositiva].
- 2) Pulse el botón <ENTER>.
- 3) Pulse ▲▼ para cambiar el elemento.
 - Los elementos cambian cada vez que se pulsa el botón.

[Deslizar hacia abajo]	Cambia la imagen de arriba abajo.
[Deslizar a la derecha]	Cambia la imagen de izquierda a derecha.

[Criterio de ordenación]

Establece el orden del pase de diapositivas.

- 1) Pulse ▲▼ para seleccionar [Criterio de ordenación].
- 2) Pulse el botón <ENTER>.
- 3) Pulse ▲▼ para cambiar el elemento.
 - Los elementos cambian cada vez que se pulsa el botón.

[Ordenación ampliada]	Ordena los archivos o carpetas por orden extendido.
[Ordenación por tamaño]	Ordena los archivos o carpetas por orden de volumen de datos.
[Ordenación por hora]	Ordena los archivos o carpetas por orden de tiempo de almacenamiento.
[Ordenación por nombre]	Ordena los archivos o carpetas por orden de nombre.

[Girar]

Establece el sentido de rotación de la imagen.

- 1) Pulse ▲▼ para seleccionar [Girar].
- 2) Pulse el botón <ENTER>.
- 3) Pulse ▲▼ para cambiar el elemento.
 - Los elementos cambian cada vez que se pulsa el botón.

[No girar]	Desactiva la rotación.
[270 grados]	Gira las imágenes 270 grados en sentido antihorario.
[180 grados]	Gira las imágenes 180 grados.
[90 grados]	Gira las imágenes 90 grados en sentido antihorario.

[Ajuste perfecto]

Configura si la imagen se debe ajustar a la pantalla proyectada o no.

- 1) Pulse ▲▼ para seleccionar [Ajuste perfecto].
- 2) Pulse el botón <ENTER>.
- 3) Pulse ▲▼ para cambiar el elemento.

- Los elementos cambian cada vez que se pulsa el botón.

[On]	Muestra la imagen ajustada al Aspecto de la pantalla proyectada.
[Off]	Muestra los píxeles normales de la imagen.

[Repetir]

Establece si se desea repetir el pase de diapositivas continuamente o no.

- 1) Pulse ▲▼ para seleccionar [Repetir].
- 2) Pulse el botón <ENTER>.
- 3) Pulse ▲▼ para cambiar el elemento.

- Los elementos cambian cada vez que se pulsa el botón.

[On]	Repite la visualización del primer archivo después de mostrar el último.
[Off]	Vuelve a la pantalla de visualización de miniaturas después de mostrar el último archivo.

[Aplicar]

Ejecuta la configuración sobre el pase de diapositivas.

- 1) Pulse ▲▼ para seleccionar [Aplicar].
- 2) Pulse el botón <ENTER>.

- Se aplica efectivamente la configuración de los elementos excepto [Establecer diapositiva].

Menú [Información]

En la pantalla de menú, seleccione [Información] en el menú principal.
 Consulte el uso de la pantalla de menús en “Navegación por el menú” (➔ página 42).

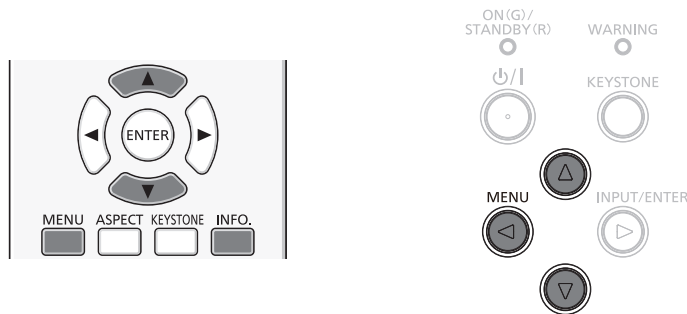

[Información]

Muestra el estado del proyector.

1) Pulse ▲▼ para seleccionar [Información].

- Se mostrará la pantalla [Información].
- También puede pulsar el botón <INFO.> del control remoto. (➔ página 37)



[Entrada]	Se muestran la fuente de entrada y el sistema seleccionados.
[Frec. sincr.-H]	Frecuencia horizontal de la señal de entrada expresada en kHz. Cuando no se detecta ninguna señal, se muestra [- - - -].
[Frec. sincr.-V]	Frecuencia vertical de la señal de entrada expresada en Hz. Cuando no se detecta ninguna señal, se muestra [- - - -].
[Estado de Lámpara]	Muestra el estado de configuración de [Control de lámpara].
[Contador de lámpara]	Muestra el tiempo de uso de la lámpara. (Si se está usando la opción [💡 (Económico 1)], muestra el tiempo de uso convertido.)
[Control de alimentación]	Muestra el estado de configuración de [Control de alimentación].
[Modo de imagen]	Muestra el estado de configuración de [Modo de imagen].
[N/S]	Muestra el número de serie del proyector. El número de serie se utiliza para realizar reparaciones en el proyector.

Capítulo 5 Uso de las funciones

En este capítulo se describen los métodos de uso de algunas funciones.

Función Memory Viewer

La función Memory Viewer permite proyectar vídeo o imágenes fijas guardados en la memoria USB.

Qué contenidos se pueden proyectar con la función Memory Viewer

La función Memory Viewer admite los siguientes archivos.

Vídeo	Extensión	Códec de vídeo	Códec de audio	Formato de vídeo
	avi	MotionJpeg	ADPCM	YUV 4:4:4, YUV 4:2:2, YUV 4:2:0 Máximo: 1 280 x 720, 30 fps

	Extensión	Formato	Descripción
Imagen	jpg/jpeg	Codificación de línea de base 24 bits RGB progresivo 24 bits	Resolución: 8 x 8 ~ 10 000 x 10 000 Resolución: 8 x 8 ~ 1 280 x 800
	bmp	Basado en paleta 1, 4, 8 bits, RGB 24, 32 bits	Resolución máxima: 1 280 x 800
	png	Color verdadero de 24 bits/48 bits	Resolución máxima: 1 280 x 800
	gif	Basado en paleta 1, 4, 8 bits,	Paleta: espacios de color de 24 bits, Resolución máxima: 1 280 x 800
	tif / tiff		Resolución máxima: 1 280 x 800
	pdf		

Nota

- El tamaño máximo de archivo es de 2 GB.
- El número total de carpetas o archivos que se puede mostrar es de unas 500 como máximo. Además, no se puede mostrar ningún formato distinto del que se indica en la tabla anterior.
- No es posible reproducir archivos protegidos por Digital Rights Management (DRM).
- No puede reproducir los archivos PDF que está protegido por la configuración de seguridad.
- Puede ser imposible reanudar la reproducción incluso aunque el archivo esté grabado en un formato compatible.

Precauciones para el uso de la memoria USB

Tenga en cuenta lo siguiente.

- No deje la memoria USB ni su tapa al alcance de los niños. Son piezas pequeñas que pueden provocar asfixia por ingestión.
- Si observa humo o nota un olor extraño, retire la memoria USB del proyector y póngase en contacto con su distribuidor.
- No ponga agua, productos químicos ni aceite en la memoria USB. Puede provocar un cortocircuito o un incendio.
- No inserte objetos ajenos ni objetos metálicos en el terminal USB. La electricidad estática puede provocar la pérdida o corrupción de los datos.
- No quite la memoria USB del ordenador ni del proyector mientras la memoria USB esté leyendo o escribiendo datos. Puede provocar la pérdida o corrupción de los datos.
- No almacene la memoria USB en lugares a alta temperatura, húmedos o polvorientos, o cerca de elementos magnetizados.

Nota

- Compatible con las memorias USB disponibles en el mercado.
- Solo se pueden usar los formatos formateados con FAT16 y FAT32.

Inserción de la memoria USB

1) Inserte la memoria USB directamente en el terminal <USB A (VIEWER/WIRELESS)>.

Atención

- Al insertar la memoria USB, confirme la dirección del enchufe para no dañar el terminal.

Extracción de la memoria USB

1) Asegúrese de que la memoria USB no esté parpadeando y desenchúfela.

Atención

- Tenga en cuenta lo puntos siguientes cuando extraiga la memoria USB.
 - Si el indicador de la memoria USB está parpadeando indica que el proyector está leyendo los datos. No extraiga la memoria USB mientras esté parpadeando.
 - Si utiliza una memoria USB sin indicador, no es posible saber cuándo el proyector está leyendo los datos. Quítela del proyector después de cerrar la función Memory Viewer o apagar el proyector.
 - No inserte ni extraiga la memoria USB en un intervalo breve. Espere al menos 5 segundos para extraer la memoria USB después de insertarla. Y espere como mínimo 5 segundos después de extraerla para insertarla de nuevo. Cuando inserte o extraiga la memoria USB, el proyector tardará unos 5 segundos en identificar la operación.

Nota

- La memoria USB puede insertarse o extraerse independientemente del estado de la alimentación del proyector.

Visualización de la pantalla Memory Viewer

- 1) **Pulse el botón <MEMORY VIEWER/USB DISPLAY/NETWORK> del control remoto o cambie la fuente de entrada a [Memory Viewer].**
 - Pulse el botón <INPUT/ENTER> del panel de control y seleccione la fuente de entrada en el menú Entrada.
- 2) **Inserte la memoria USB directamente en el conector <USB A (VIEWER/WIRELESS)>.**
 - La pantalla en espera “please press RC ENTER” a la vez que se muestra el icono de memoria USB en la parte inferior izquierda de la pantalla.
 - Si hay particiones separadas en la memoria USB, se muestra más de un icono USB.
- 3) **Pulse el botón <ENTER> del control remoto.**
 - El directorio raíz de la memoria USB se mostrará en forma de miniaturas en la pantalla.

Reproducción de imágenes

Mostrará una imagen al reproducir manualmente, una cada vez.

- 1) **Pulse ▲▼◀▶ en el control remoto para seleccionar un archivo.**
- 2) **Pulse el botón <ENTER> del control remoto.**
 - La imagen se mostrará en la pantalla completa.
- 3) **Pulse ▶ para pasar a la imagen siguiente y ◀ para volver a la imagen anterior.**
- 4) **Pulse el botón <ENTER> del control remoto.**
 - Vuelve a la pantalla de miniaturas.

Ejecución de la diapositiva

Al establecer las opciones [Criterio de ordenación], [Efecto de transición de diapositiva] y otras opciones del menú [Memory Viewer] en ajustes especiales, todas las imágenes de una misma carpeta se reproducen automáticamente.

- 1) **Pulse ▲▼◀▶ en el control remoto para seleccionar un archivo.**
- 2) **Pulse el botón <MENU> para seleccionar [Memory Viewer] → [Establecer diapositiva].**
- 3) **Pulse el botón <ENTER> del control remoto.**
 - La imagen se mostrará en la pantalla completa.
 - Pulse el botón <ENTER> para volver a la pantalla de miniaturas.

Nota

- Al pulsar el botón <MENU> durante el pase de diapositivas, la imagen se detiene y se muestra el menú. La reproducción continuará cuando el menú desaparezca.
- Mientras la presentación de diapositivas muestra los archivos de la segunda página de miniaturas o las subsiguientes, si cambian los ajustes del menú [Memory viewer], la presentación de diapositivas se reanudará a partir del primer archivo de la primera página de miniaturas.

Reproducción de vídeo

Reproduciendo el archivo de vídeo.

- 1) **Pulse ▲▼◀▶ en el control remoto para seleccionar un archivo.**
- 2) **Pulse el botón <ENTER> del control remoto.**
 - Reproducción a pantalla completa.
 - Para utilizar el controlador que se muestra en la parte inferior de la pantalla.



	La reproducción del vídeo se interrumpe y se regresa a la pantalla de miniaturas.
	Pausa/reproduce el vídeo.
	Salto de 10 segundos hacia atrás/adelante y después continúa la reproducción.
	Salto de 60 segundos hacia atrás/adelante y después continúa la reproducción.
	El marco cambiará entre pantalla y no-pantalla cada vez que se pulse el icono. El vídeo se puede reproducir repetidamente cuando se muestra el marco.

Nota

- Si hay alguna operación no válida durante la reproducción del vídeo, aparece el icono  que indica que la operación con los botones no ha sido válida.
- Puede producirse un retraso de unos segundos al inicio de la reproducción de vídeo.
- El controlador no se puede ocultar.

Visualización de PDF









Uso del controlador para mostrar PDF.

1) Pulse  en el control remoto para seleccionar un archivo PDF.

2) Pulse el botón <ENTER> del control remoto.

- Visualización de PDF en pantalla completa.
- Para usar el controlador que se muestra en la parte inferior de la pantalla con el control remoto.
- Al seleccionar el botón, el color del fondo cambia entre el color azul y el blanco.



	Muestra la página anterior o la siguiente.
	El número de página ## de [GO ##] aumenta o se reduce en 1 página cada vez que se pulsa el botón.
	El número de página ## de [GO ##] aumenta o se reduce en 5 páginas cada vez que se pulsa el botón.
[GO ##]	Salta directamente a la página número ##.
	Cambia entre la visualización de PDF a ancho completo y la visualización de una sola página entera.
	Cambia el tamaño de visualización entre 3 niveles de aumento cada vez que se pulsa el botón.
	Al seleccionar el botón, pulse  en el control remoto para mover la pantalla de visualización hacia arriba, hacia abajo, hacia la izquierda y hacia la derecha. Vuelva a hacer clic en este botón para liberarla.
	Finaliza la visualización del PDF y vuelve a la visualización de miniatura.

Nota

- La visualización de PDF cambia a intervalos. No realice operaciones continuas durante un breve periodo de tiempo.

Finalización de Memory Viewer

1) Pulse  para seleccionar la miniatura  que se muestra en la esquina superior izquierda.

2) Pulse el botón <ENTER> del control remoto.

- Para volver a la pantalla de espera “please press RC ENTER”.

Función Visualizar USB

La función Memory Viewer permite proyectar vídeos e imágenes almacenados en una memoria USB insertando una memoria USB en el proyector.

Uso con Windows

■ Sistema operativo Windows

Sistema operativo	Windows Vista 32 bits, Windows 7 32/64 bits, Windows 8 32/64 bits, Windows 8.1 32/64 bit
CPU	Intel Core 2 Duo 2,0 GHz o más rápido; procesador compatible
Cantidad de memoria	256 MB o más (Recomendado: 512 MB o más)
Espacio libre en el disco duro	20 MB o superior
Visualizar	Resolución 640 x 480 o más, 1 600 x 1 200 o menos

- No se garantiza que todos los ordenadores que cumplan con estos requisitos funcionen correctamente.

Proyección con Visualizar USB

Nota

- La función Visualizar USB y el software Presenter Light no se pueden usar simultáneamente. Antes de usar la función Visualizar USB, cierre el software Presenter Light.

- 1) Conecte el conector <USB B (DISPLAY)> del proyector a un ordenador con un cable USB.**
- 2) Pulse el botón <MEMORY VIEWER/USB DISPLAY/NETWORK> del control remoto o cambie la fuente de entrada a [Visualizar USB].**
 - También puede pulsar el botón <INPUT/ENTER> del panel de control y seleccionar la fuente de entrada en el menú Entrada.
 - La pantalla se inicia se mostrará automáticamente debido a que el controlador está integrado en el proyector y se ejecuta la instalación según las instrucciones que aparecen en la pantalla. La visualización de la pantalla de instalación automática depende de la configuración del ordenador. En ese punto, seleccione "Run autorun.exe". Haga doble clic en "autorun.exe" en la carpeta de "USB Display" si el arranque automático está desactivado.
 - Se proyectará la pantalla del ordenador.
- 3) Haga clic en el icono de unidad  de la bandeja de tareas (esquina inferior derecha del ordenador) y seleccione un elemento en el menú desplegable.**
 - El menú emergente solo se muestra en inglés.
 - El elemento que se muestra en color gris no está disponible.

[Active audio] / [Disable audio]	Establece si se debe enviar a la salida el audio del ordenador.
[Play video] / [Pause video]	Cambia entre el estado de reproducción y pausa de la imagen.
[Start] / [Stop]	Establece si se debe enviar a la salida el vídeo del ordenador.
[Exit]	Se mostrará en color gris y no se puede seleccionar.

Nota

- Proyectar la pantalla del ordenador tarda un rato.
- Conecte un cable USB directamente al conector USB de un ordenador. Si se conecta a través de un hub USB, no funciona.
- Al proyectar la pantalla del ordenador, la resolución del ordenador puede cambiar por la fuerza según la combinación del ordenador y el proyector.
- Al ejecutar una operación no válida durante la Visualización de USB, se mostrará el icono  que indica que la operación de teclado no es válida.

Finalización de Visualizar USB

- 1) Al finalizar Visualizar USB, quite el cable USB directamente.**
 - No es necesario seguir la indicación "Remove hardware safely" al desconectar el cable USB.

Con Mac OS

■ Sistema operativo Mac OS

Sistema Operativo	Mac OS X 10.7, 10.8, 10.9
CPU	Power PC G4 1 GHz o más rápido
Cantidad de memoria	512 MB o superior
Espacio libre en el disco duro	20 MB o superior
Visualizar	Resolución 640 x 480 o más, 1 600 x 1 200 o menos

- No se garantiza que todos los ordenadores que cumplan con estos requisitos funcionen correctamente.

Proyección con Visualizar USB

- 1) **Conecte el conector <USB B (DISPLAY)> del proyector a un ordenador con un cable USB.**
- 2) **Pulse el botón <MEMORY VIEWER/USB DISPLAY/NETWORK> del control remoto o cambie la fuente de entrada a [Visualizar USB].**
 - También puede pulsar el botón <INPUT/ENTER> del panel de control y seleccionar la fuente de entrada en el menú Entrada.
 - En el escritorio aparecerá montado el disco virtual llamado “USB Display”.
- 3) **Haga doble clic en “Monitor.app” en el disco virtual que se ha montado.**
 - Se proyectará la pantalla del ordenador.
- 4) **Haga clic con el botón derecho en el icono de controlador  en la bandeja del ordenador y seleccione un elemento del menú emergente.**
 - El elemento que se muestra en color gris no está disponible.

[Active audio] / [Disable audio]	Establece si se debe enviar a la salida el audio del ordenador.
[Play video] / [Pause video]	Cambia entre el estado de reproducción y pausa de la imagen.
[Start] / [Stop]	Establece si se debe enviar a la salida el vídeo del ordenador.
[Options]	Fije los elementos de “Keep in Dock”, “Open at Login” o “Show in Finder”.
[Show All Windows]	Muestra el fondo del ordenador a pantalla completa de forma temporal.
[Hide] / [Show]	Fije si desea que se muestre el icono de la unidad USB.
[Quit]	Finalice USB Display.

Nota

- Proyectar la pantalla del ordenador tarda un rato.
- Conecte un cable USB directamente al conector USB de un ordenador. Si se conecta a través de un hub USB, no funciona.
- Al proyectar la pantalla del ordenador, la resolución del ordenador puede cambiar por la fuerza según la combinación del ordenador y el proyector.
- Al ejecutar una operación no válida durante la Visualización de USB, se mostrará el icono  que indica que la operación de teclado no es válida.
- Según el ordenador, es posible que el disco virtual no se monte en el escritorio. En este caso, abra [Finder] y consulte “USB Display” en [DISPOSITIVOS].

Finalización de Visualizar USB

- 1) **Al finalizar Visualizar USB, quite el cable USB directamente.**

Conexión de red

Este proyector cuenta con una función de red que permite lo siguiente mediante la conexión con un ordenador. Si la función de LAN inalámbrica del proyector está conectada, se necesita el módulo inalámbrico (Núm. de modelo: ET-WML100) opcional.

- Control web

Es posible acceder al proyector desde un ordenador para realizar configuraciones y ajustes, visualizar el estado, y realizar otras acciones sobre el proyector. Consulte los detalles en “Función control web” (➔ página 83).

- Multi Projector Monitoring & Control software

Este software permite monitorizar y controlar múltiples proyectores conectados a la LAN. Puede consultar los detalles sobre “Multi Projector Monitoring & Control software”, en las instrucciones de uso suministradas con el CD-ROM de accesorios.

- Presenter Light

Con el software de aplicación de transferencia de imágenes fijas “Presenter Light, compatible con Windows, puede transferir imágenes y audio al proyector mediante la LAN cableada o inalámbrica. Puede consultar más detalles en las instrucciones de uso incluidas en el CD-ROM de accesorios.

- VueMagic

Con el software de transferencia de imágenes fijas “VueMagic”, es posible transferir imágenes al proyector conectando terminales iPad/iPhone/iPod touch o Android al proyector mediante la LAN inalámbrica. Consulte los detalles en “VueMagic” (➔ página 82).

- PjLink

Mediante el protocolo PjLink es posible enviar consultas sobre las operaciones o el estado del proyector desde un ordenador. Consulte los detalles en “Utilizar el protocolo PjLink” (➔ página 99).

Cuando se conecta mediante la LAN con cable

Ejemplo de conexión

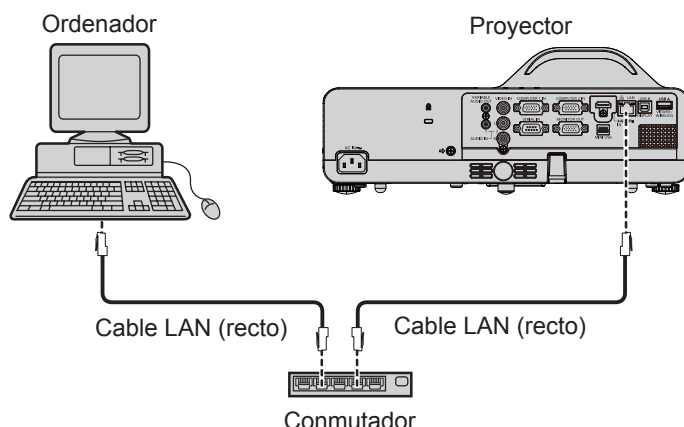

■ Al conectarse mediante una LAN cableada

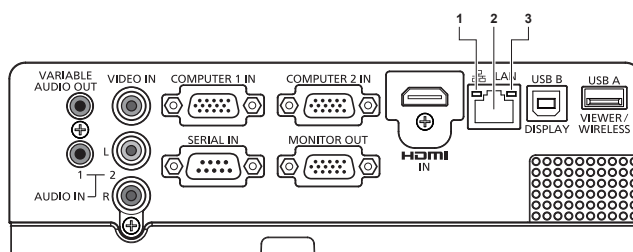

1 Lámpara LAN LINK/ACT (amarilla)

Se enciende cuando está conectado.
Parpadea cuando se transmiten o reciben datos.

2 Conector <LAN> (10BASE-T/100BASE-TX)

Se utiliza para conectar el cable de la red LAN.

3 Lámpara LAN 10/100 (verde)

Se enciende cuando hay conexión con el conector 100BASE-TX.

Atención

- Al conectar un cable LAN directamente al proyector, la conexión de red debe llevarse a cabo en interiores.
- Al conectar cables al conector <HDMI IN> y el conector <USB B (DISPLAY)> simultáneamente, puede ser difícil quitar el cable de LAN conectado al conector <LAN>. Para quitar el cable de LAN del conector <LAN>, quite un cable el conector <HDMI IN> o <USB B (DISPLAY)> primero.

Nota

- Se necesita un cable LAN para usar la función conectar LAN.
- Use un cable de LAN (Cable STP) que sea compatible con categoría 5 o superior.
- Use un cable LAN que tenga una longitud de 100 metros o más corta.

Configuración del proyector

- 1) Utilice el cable de LAN (recto) para conectar el proyector a un ordenador.
- 2) Encienda el proyector.
- 3) Configure el menú [Expandir] → [Red] → [Ajustes de red].
 - Para obtener más detalles, consulte el menú [Expandir] → [Red] (► página 67).

Nota

- Confirme con su administrador antes de conectarse a una red existente.
- Antes de que el proyector salga de fábrica, se realizan los ajustes siguientes.

[DHCP]	Off
[Dirección IP]	192.168.1.100
[Subred]	255.255.255.0
[Gateway]	192.168.1.1
[DNS]	192.168.1.1

Configuración del ordenador

La conexión se puede realizar mediante una LAN cableada. No obstante, deberá confirmar la configuración de la red con el administrador del sistema antes de cambiar cualquier ajuste.

- 1) Encienda el ordenador.
- 2) Configure la red según las indicaciones del administrador del sistema.
 - Si los ajustes del proyector son los predeterminados, el ordenador se puede usar con la configuración de red siguiente.

[Dirección IP]	192.168.1.101
[Subred]	255.255.255.0
[Gateway]	192.168.1.1

Al conectarse mediante una LAN inalámbrica

Para usar las funciones de red mediante una LAN inalámbrica, se necesita el módulo inalámbrico (Núm. de modelo: ET-WML100) opcional instalado.

- Solo se puede conectar un proyector a la LAN inalámbrica.

Ejemplo de conexión

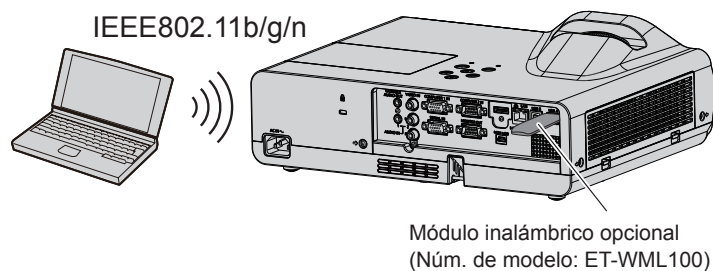

Preparación y confirmación del proyector

- 1) Encienda el proyector.
- 2) Inserte el módulo inalámbrico (Núm. de modelo: ET-WML100) opcional firmemente en el terminal <USB A (VIEWER/WIRELESS)>.

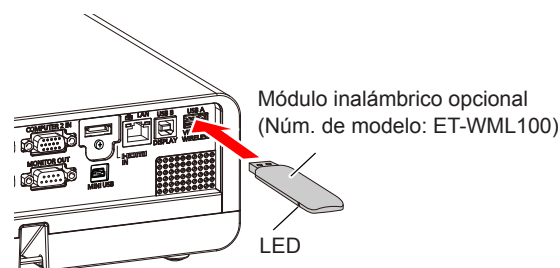

3) Pulse el botón <MEMORY VIEWER/USB DISPLAY/NETWORK> del control remoto para cambiar a la entrada [Red].

- Se mostrará la pantalla de entrada de red en espera. En la pantalla de red en espera aparecerán la contraseña de inicio de sesión (un número de cuatro dígitos aleatorio), Nombre del proyector: PROJECTOR (fijo), la dirección IP (LAN inalámbrica) y la dirección IP (LAN cableada).
- Pulse el botón <INPUT/ENTER> del panel de control para mostrar la pantalla de fuente de entrada y, a continuación, pulse ▲▼ para seleccionar [Red].

Pantalla de espera inactiva de la entrada Red

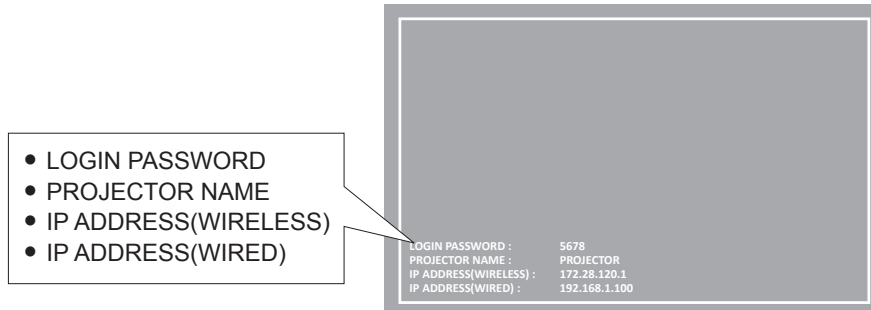

Atención

- No mueva ni traslade el proyector con el módulo inalámbrico montado. Esto podría dañar el módulo inalámbrico.
- El LED azul del módulo inalámbrico está apagado cuando el proyector está en modo en espera, se ilumina al encenderse y parpadea durante la comunicación inalámbrica. No quite el módulo inalámbrico mientras el LED esté parpadeando.
- Al ejecutar una operación no válida durante la entrada de datos de red, se muestra el icono que indica que la operación con las teclas no es válida. En este caso, pulse el botón <MENU> y ejecute cada función desde los menús.

Nota

- El nombre del proyector es "PROJECTOR" y no se puede cambiar.
- En un mismo segmento no se puede utilizar una red LAN cableada y una red LAN inalámbrica.
- La configuración del modo inalámbrico es la siguiente:

[SSID]	NetworkDisplay
[Canal]	1
[Dirección IP]	172.28.120.1
[Subred]	255.255.255.0
[Gateway]	0.0.0.0
[Punto de cifrado Acceder]	Ninguna

Configuración del ordenador

- 1) Encienda el ordenador.
- 2) Configure la red según las indicaciones del administrador del sistema.
 - Configure la red del ordenador y el proyector según las indicaciones del administrador del sistema.
- 3) Conectar a la red que se haya configurado en el proyector.
 - Si utiliza un ordenador, haga clic en la bandeja de tareas (abajo a la derecha) y seleccione el mismo nombre que el [SSID] configurado en el proyector.
 - Confirme el [SSID] en el menú [Expandir] → [Red] → [Información de red] del proyector.

Nota

- Si utiliza alguna utilidad de conexión a LAN inalámbrica que cumpla con el estándar del sistema operativo, utilice las instrucciones de uso de la utilidad para conectarse.

Acerca de Presenter Light

(Si hay una LAN inalámbrica conectada, se necesita el módulo inalámbrico (Núm. de modelo: ET-WML100) de los accesorios opcionales)

Con el software de aplicación de transferencia de imágenes fijas "Presenter Light, compatible con Windows, puede transferir imágenes y audio al proyector mediante la LAN cableada o inalámbrica.

Descargue "Presenter Light" al ordenador.

- 1) **Active el navegador web desde el ordenador personal.**
- 2) **Introduzca la dirección IP del proyector en el campo de entrada URL del navegador web.**
 - Se mostrará la pantalla [Network Display System].
- 3) **Haga clic en [Download].**
 - Se mostrará la pantalla de descarga de "Presenter Light".

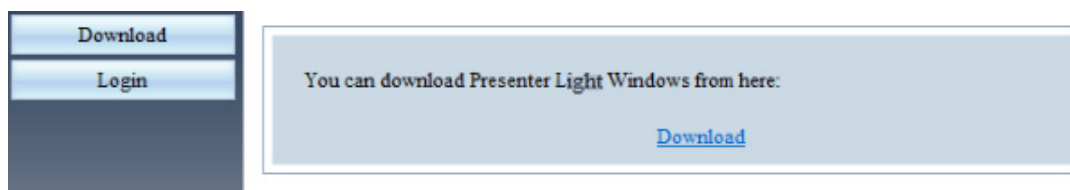

- 4) **Haga clic en [Download].**
 - Se mostrará la pantalla de confirmación de descarga del archivo ejecutable "Presenter Light.exe".
- 5) **Guarde "Presenter Light.exe" en el escritorio del ordenador.**
 - Este software se utiliza en forma de archivo ejecutable. No se puede instalar en el ordenador.
 - Ejecute este archivo al utilizar el software. Guarde el software o cree un acceso directo para acceder a él cómodamente.

Nota

- Para obtener más detalles sobre el uso del software "Presenter Light", consulte las instrucciones de uso de "Presenter Light Software" en el CD-ROM suministrado.
- Descargue las versiones más recientes de "Presenter Light" de la URL siguiente.
<http://panasonic.net/avc/projector/software/>

Acerca de VueMagic

(Si hay una LAN inalámbrica conectada, se necesita el módulo inalámbrico (Núm. de modelo: ET-WML100) de los accesorios opcionales)

Con el software de transferencia de imágenes fijas "VueMagic", es posible transferir imágenes al proyector conectando terminales iPad/iPhone/iPod touch o Android al proyector mediante la LAN inalámbrica.

Conexión con el dispositivo compatible con VueMagic

- 1) **Compruebe el SSID configurado en el proyector.**
 - Consulte el [SSID] en el menú [Expandir] → [Red] → [Información de red].
- 2) **Seleccione el SSID del proyector en la pantalla de configuración de la LAN inalámbrica del dispositivo conectado y, a continuación, conecte el dispositivo inalámbrico.**
- 3) **Pulse el botón <MEMORY VIEWER/USB DISPLAY/NETWORK> del control remoto para seleccionar [Red].**
 - Se cambia a la entrada de red.
 - Pulse el botón <INPUT/ENTER> del panel de control y seleccione la fuente de entrada en el menú Entrada.
 - Consulte la contraseña de inicio de sesión (un número de cuatro dígitos que se genera automáticamente) y la dirección IP (LAN inalámbrica) que se muestran en la pantalla de espera inactiva Red.
- 4) **Inicie la aplicación de presentaciones para móviles VueMagic en los dispositivos VueMagic correspondientes.**
- 5) **Seleccione el número de modelo del proyector en la lista de proyectores.**
 - Se mostrará la pantalla de confirmación de la conexión.
- 6) **Seleccione la posición de la visualización.**
 - Se mostrará la pantalla de introducción de la contraseña.
- 7) **Introduzca la contraseña de inicio de sesión y haga clic en [OK].**
 - La pantalla del dispositivo conectado se proyectará en la pantalla.

Nota

- Al conectar un dispositivo iOS o Android, es necesario instalar la aplicación dedicada "VueMagic" en el dispositivo. Para obtener información detallada, consulte el sitio web siguiente. (Solo en inglés)
URL <http://vuemagic.pixelworks.com>

Desconexión del dispositivo compatible con VueMagic

Cierre la aplicación de presentaciones para móviles VueMagic del dispositivo haciendo clic en .

Función de control web

(Si hay una LAN inalámbrica conectada, se necesita el módulo inalámbrico (Núm. de modelo: ET-WML100) de los accesorios opcionales.)
Mediante las funciones de control web, es posible realizar las operaciones siguientes desde un ordenador.

- Configuración y ajuste del proyector.
- Visualización del estado del proyector
- Configuración del envío de mensajes por correo electrónico

Ordenador que se puede usar para la configuración

Para usar la función de control web, se necesita un navegador web. Confirme que el explorador web se pueda usar de antemano.

OS	Explorador web compatible
Windows	Internet Explorer 7.0/8.0/9.0/10.0/11.0
Mac OS	Safari 4.0/5.0/6.0/7.0

Nota

- Se requiere la comunicación con un servidor de correo electrónico para usar la función de correo electrónico. Confirme que se pueda usar de antemano el correo electrónico.

Acceso desde el navegador web

- 1) **Active el navegador web desde el ordenador personal.**
- 2) **Introduzca la dirección IP del proyector en el campo de entrada URL del navegador web.**
 - Se mostrará la pantalla [Network Display System].
- 3) **Haga clic en [Login] e introduzca la contraseña en la columna [Password].**
 - El ajuste predeterminado de fábrica del nombre de usuario es “admin” (fijo) y la contraseña es “admin”.

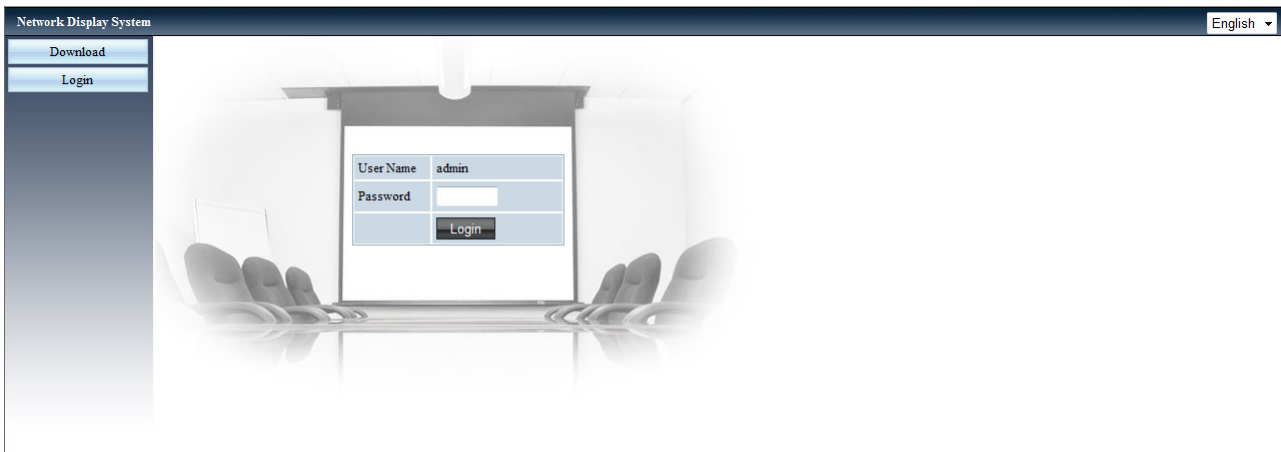

- 4) **Haga clic en [Login].**
 - Se mostrará la página [System Status].

Nota

- Puede hacer clic en la esquina superior derecha de la pantalla del navegador web para seleccionar el idioma de visualización. (Solo para inglés, japonés, chino tradicional y chino simplificado)
- No realice ajustes ni intente controlar simultáneamente iniciando más de un navegador web. No configure ni controle el proyector desde más de un ordenador.
- Cambie la contraseña primero. (Ocho caracteres de un solo byte) (➔ página 85)
- Si la pantalla de control web no se muestra, póngase en contacto con el administrador de la red.

Descripción de los elementos

Network Display System > System Status		Logout
System Status	Model Name	1
General Setup	Versions	2
Picture Setup	Firmware Version	3
Image Setup	IP Address	4
Alert Setup	Subnet	5
Mail Setup	Gateway	6
Network Setup	Wire MAC Address	7
	Wireless Status	8
	SSID	
	Channel	
	IP address	
	Subnet	
	Gateway	
	Wireless MAC Address	

- | | |
|---|---|
| <p>1 [Logout]
Salga de la pantalla de conexión web haciendo clic en este elemento.</p> <p>2 [System Status]
Al hacer clic en este elemento, se muestra la página [System Status].</p> <p>3 [General Setup]
Al hacer clic en este elemento, se muestra la página [General Setup].</p> <p>4 [Picture Setup]
Al hacer clic en este elemento, se muestra la página [Picture Setup].</p> | <p>5 [Image Setup]
Al hacer clic en este elemento, se muestra la página [Image Setup].</p> <p>6 [Alert Setup]
Al hacer clic en este elemento, se muestra la página [Alert Setup].</p> <p>7 [Mail Setup]
Al hacer clic en este elemento, se muestra la página [Mail Setup].</p> <p>8 [Network Setup]
Al hacer clic en este elemento, se muestra la página [Network Setup].</p> |
|---|---|

Página [System status]

Muestra el estado del proyector en cuanto se refiere a los elementos siguientes.

Network Display System > System Status		Logout
System Status	Model Name	1
General Setup	Versions	
Picture Setup	Firmware Version	2
Image Setup	IP Address	
Alert Setup	Subnet	
Mail Setup	Gateway	3
Network Setup	Wire MAC Address	
	Wireless Status	
	SSID	
	Channel	
	IP address	4
	Subnet	
	Gateway	
	Wireless MAC Address	

- | | |
|--|--|
| <p>1 [Model Name]
Muestra del número de modelo del proyector.</p> <p>2 [Versions]
Muestra la versión del firmware del proyector.</p> | <p>3 [LAN Status]
Muestra el estado de conexión de la LAN.</p> <p>4 [Wireless Status]
Visualiza el estado de conexión de la LAN inalámbrica.</p> |
|--|--|

Página [General Setup]

Se mostrará [Change Password for Webpage].

- | | |
|--|---|
| <ol style="list-style-type: none"> 1 [Enter Old password]
Aquí se introduce la contraseña configurada. 2 [Enter New password]
Aquí se introduce la contraseña nueva. 3 [Confirm New password]
Introduzca la contraseña nueva deseada de nuevo. | <ol style="list-style-type: none"> 4 [Apply]
Actualiza la configuración. 5 [Power]
Enciende/apaga la alimentación. 6 [Source Select]
Cambia la fuente de entrada del proyector. |
|--|---|

Página [Picture Setup]

- | | |
|--|---|
| <ol style="list-style-type: none"> 1 [Brightness]
Ajusta el brillo de la imagen proyectada. 2 [Contrast]
Ajusta el contraste de la imagen proyectada. 3 [Sharpness]
Ajusta la nitidez de la imagen proyectada. | <ol style="list-style-type: none"> 4 [Color]
Ajusta la saturación del color de la imagen proyectada. 5 [Tint]
Ajusta el tono de piel de la imagen proyectada. 6 [Color temperature]
Ajusta la temperatura de color de la imagen proyectada. |
|--|---|

Página [Image Setup]

Network Display System > Image Setup		Logout
System Status	Aspect Normal	1
General Setup	Fine sync (0 --- 31) 30	2
Picture Setup	H Position (-5 --- 5) 0	3
Image Setup	V Position (-5 --- 5) 0	4
Alert Setup	H.Size (-15 --- 15) 0	5
Mail Setup	Freeze On Off	6
Network Setup	Auto PC adj.	7
	V Keystone (-60 --- 60) 0	8
	H Keystone (-30 --- 30) 0	9
	Curved correction XGain (-40 --- 40) 0	10
	Curved correction YGain (-40 --- 40) 0	
	Curved correction XOffset_x (0 --- 1279) 640	
	Curved correction XOffset_y (0 --- 799) 400	
	Curved correction YOffset_x (0 --- 1279) 640	
	Curved correction YOffset_y (0 --- 799) 400	
	Comer correction TopLeft_x (0 --- 1279) 0	11
	Comer correction TopLeft_y (0 --- 799) 0	
	Comer correction TopRight_x (0 --- 1279) 1279	
	Comer correction TopRight_y (0 --- 799) 0	
	Comer correction BottomLeft_x (0 --- 1279) 0	
	Comer correction BottomLeft_y (0 --- 799) 799	
	Comer correction BottomRight_x (0 --- 1279) 1279	
	Comer correction BottomRight_y (0 --- 799) 799	

- | | |
|---|---|
| <p>1 [Aspect]
Cambia el Aspecto de la imagen proyectada.</p> <p>2 [Fine sync]
Ajusta la sincronización fina de la imagen proyectada.</p> <p>3 [H Position]
Ajusta la posición horizontal de la imagen proyectada.</p> <p>4 [V Position]
Ajusta la posición vertical de la imagen proyectada.</p> <p>5 [H.Size]
Ajusta el número total de puntos de la imagen proyectada.</p> <p>6 [Freeze]
Activa o desactiva la función Inmovilizar.</p> | <p>7 [Auto PC adj.]
Ejecuta la función Ajuste automático PC.</p> <p>8 [V Keystone]
Corrige la distorsión Keystone en dirección vertical.</p> <p>9 [H Keystone]
Corrige la distorsión Keystone en dirección horizontal.</p> <p>10 [Curved correction]
Corrige la distorsión en cojín o barril de la imagen proyectada.</p> <p>11 [Corner correction]
Corrige las cuatro esquinas de la imagen proyectada.</p> |
|---|---|

Página [Alert Setup]

Configura el contenido del correo electrónico para informar de la anomalía en el proyector.

- | | |
|--|---|
| <ol style="list-style-type: none"> 1 [Alert Type]
Selecciona el tipo de alerta. 2 [Alert Mail Notification]
Comprueba el correo electrónico de alerta al transmitirlo. 3 [Mail Subject]
Introduce el asunto del correo electrónico. (Hasta 100 caracteres de un solo byte) | <ol style="list-style-type: none"> 4 [Mail Content]
Introduce el contenido del correo electrónico asociado al [Alert Type] seleccionado y, a continuación, utiliza [Apply].
(Hasta 255 caracteres de un solo byte) 5 [Apply]
Haga clic en [Apply] para guardar el contenido introducido en [Mail Subject] y [Mail Content]. |
|--|---|

Nota

- [Mail Subject] /[Mail Content] no pueden contener caracteres de dos bytes (como los coreanos, chinos y japoneses).

Página [Mail Setup]

- | | |
|---|--|
| <ol style="list-style-type: none"> 1 [Mail Server]
Introduce la dirección IP del servidor SMTP.
(Hasta 39 caracteres de un solo byte) 2 [User Name]
Introduce el nombre de usuario.
(Hasta 19 caracteres de un solo byte) 3 [Password]
Introduce la contraseña.
(Hasta 19 caracteres de un solo byte) | <ol style="list-style-type: none"> 4 [To]
Introduce los destinatarios del correo electrónico. Si desea enviar el correo electrónico a más de un destinatario, separe las direcciones con punto y coma (;). (Hasta 299 caracteres de un solo byte) 5 [Test Mail]
Utiliza [Test Mail] para enviar el correo electrónico de pruebas. 6 [Apply]
Utiliza [Apply] para guardar el contenido después de introducir todos los elementos. |
|---|--|

Nota

- Si el servidor no es compatible con la autenticación de inicio de sesión de SMTP avanzado, la función de correo electrónico se desactiva.
- Si el servidor no es compatible con SMTP avanzado, [User Name] es obligatorio pero [Password] no lo es.
- Si el último correo electrónico no se ha enviado, compruebe que todos los elementos estén bien configurados.

Página [Network Setup]

The screenshot shows the 'Network Setup' page with a sidebar on the left containing menu items: System Status, General Setup, Picture Setup, Image Setup, Alert Setup, Mail Setup, and Network Setup. The main content area is divided into two sections: 'LAN Setup' and 'WLAN Setup'.
 In the 'LAN Setup' section, there are two radio buttons: 'Obtain an IP address automatically' (selected) and 'Use the following IP address'. Below are four rows of input fields: 'IP Address' (172, 16, 161, 208), 'Subnet' (255, 255, 254, 0), 'Gateway' (172, 16, 160, 1), and 'DNS' (172, 16, 160, 9). An 'Apply' button is at the bottom right of this section.
 In the 'WLAN Setup' section, there are two radio buttons: 'Enable' (selected) and 'Disable'. Below are four rows: 'SSID' (empty text box), 'Channel' (dropdown menu showing '1'), 'Access Point Encryption' (dropdown menu showing 'Disable'), and 'Access Point key' (empty text box with a 'Show key' checkbox). An 'Apply' button is at the bottom right of this section.
 Three numbered callouts are present: '1' points to the LAN Setup section, '2' points to the WLAN Setup section, and '3' points to the 'Apply' buttons in both sections.

1 [LAN Setup]

Establece los elementos de la LAN cableada.

[Obtain an IP address automatically] / [Use the following IP address]

Si desea habilitar el cliente DHCP, seleccione [Obtain an IP address automatically].

[IP Address]

Si no utiliza un servidor DHCP, introduzca la dirección IP.

[Subnet]

Si no utiliza un servidor DHCP, introduzca la máscara de subred.

[Gateway]

Si no utiliza un servidor DHCP, introduzca la dirección de la puerta de acceso predeterminada.

[DNS]

Si no utiliza un servidor DHCP, introduzca el servidor de DNS.

Caracteres permitidos: Números (0 - 9), punto (.)
(Ejemplo: 192.168.0.253)

2 [Wireless Setup]

Establece los elementos de la LAN inalámbrica.

[Wireless LAN]

Selecciona [Enable] al tratar de habilitar la función de LAN inalámbrica.

[SSID]

La cadena de caracteres puede cambiar al conectarse al proyector.

[Channel]

Selecciona el canal [1] ~ [11] para utilizarlo.

[Access Point Encryption]

Selecciona [Disable] al desactivar la descriptación. Selecciona [WPA2PSK_AES] al habilitar la encriptación.

[Access Point key]

Introduce la clave de encriptación.

(8 o 63 alfanuméricos)

Marca la opción [Show key] para que los caracteres sean visibles.

3 [Apply]

Actualiza la configuración.

Nota

- Cambiar la configuración de la red LAN mientras se está conectado a la LAN puede provocar que se pierda la conexión
- Al ejecutar [Ajustes de fábrica], los valores de configuración de [Wireless Setup] volverán a la configuración predeterminada de fábrica.
- La encriptación de la LAN inalámbrica está deshabilitada de fábrica. Si desea usar la LAN inalámbrica para comunicarse, se recomienda utilizar la encriptación de [Wireless Setup] en [WPA2PSK-AES] para su seguridad.

Capítulo 6 **Mantenimiento**

Este capítulo describe los métodos de inspección para el caso de que surjan problemas, el mantenimiento y la sustitución de las distintas unidades.

Indicadores de alimentación/advertencia

Cuando se enciende un indicador



Si se produce algún problema en el interior del proyector, el Indicador de alimentación <ON(G)/STANDBY(R)> y el indicador de advertencia <WARNING> informan de ello iluminándose o parpadeando. Compruebe el estado de los indicadores y resuelva los problemas indicados del modo siguiente.

Atención

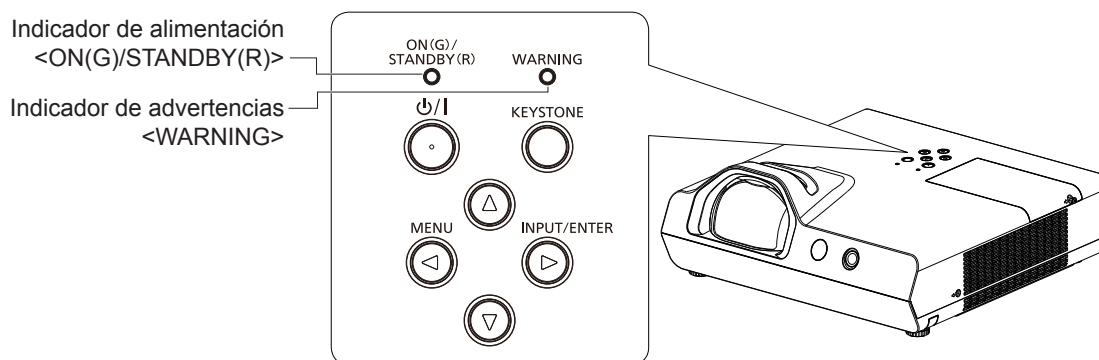
- Antes de tomar cualquier medida correctora, siga el procedimiento de apagado indicado en “Apagado del proyector” (➔ página 34).

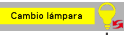

Indicador de alimentación <ON(G)/STANDBY(R)>	Indicador advertencia <WARNING>	Estado	Causa	Solución
Off	Off	El cable de alimentación está desenchufado.	--	--
Rojo	Encendido	El cable de alimentación está enchufado.	--	--
	Encendido	El proyector está en modo de espera después de completar el enfriamiento.	--	--
	Encendido	Muestra el tiempo de sustitución de la unidad de lámpara. (Modo de espera)	<ul style="list-style-type: none"> • El indicador se ilumina cuando el tiempo de la unidad de la lámpara ha alcanzado las 6 000 horas (con la opción [Control de lámpara] ajustada a [💡 (Económico 1)]). 	<ul style="list-style-type: none"> • Sustituya la unidad de la lámpara.
	Encendido	Se ha superado el tiempo de sustitución de la unidad de la lámpara y el proyector se apaga automáticamente.	<ul style="list-style-type: none"> • El indicador parpadea cuando el tiempo de la unidad de la lámpara ha alcanzado las 6 600 horas (con la opción [Control de lámpara] ajustada a [💡 (Económico 1)]). 	
Parpadeante	Off	El interior del proyector se está enfriando y, al cabo de un rato, el proyector se apaga. (El proyector quedará en modo de espera)	--	--

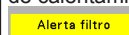
Indicador de alimentación <ON(G)/STANDBY(R)>	Indicador advertencia <WARNING>	Estado	Causa	Solución	
Verde	Encendido	Off	Proyección.	--	
	Encendido	Iluminado en color rojo	Muestra el tiempo de sustitución de la unidad de lámpara. (Proyección)	<ul style="list-style-type: none"> ¿Se mostrará el icono de advertencia de cambio de lámpara  al encender o apagar el proyector? El indicador se ilumina cuando el tiempo de la unidad de la lámpara ha alcanzado las 6 000 horas (con la opción [Control de lámpara] ajustada a [ (Económico 1)]). 	<ul style="list-style-type: none"> Sustituya la unidad de la lámpara.
	Encendido	Parpadeo en rojo	Se ha superado el tiempo de sustitución de la unidad de la lámpara y el proyector se apaga automáticamente.	<ul style="list-style-type: none"> El indicador parpadea cuando el tiempo de la unidad de la lámpara ha alcanzado las 6 600 horas (con la opción [Control de lámpara] ajustada a [ (Económico 1)]). 	
	Parpadeante	Off	El cable de alimentación está conectado y la lámpara está apagada. La opción [Control de alimentación] está configurada con [Listo].	--	--
Naranja	Encendido	Off	El proyector detecta un estado anómalo y no se puede encender. (Advertencia)	--	<ul style="list-style-type: none"> Si el proyector está apagado, desconecte el cable de alimentación de CA y póngase en contacto con su distribuidor.
	Encendido	Encendido	Existe un problema en el circuito del obturador de contraste para el iris. (Advertencia)	--	<ul style="list-style-type: none"> Apague el proyector, desconecte el cable de alimentación de CA y póngase en contacto con el distribuidor.
	Parpadeante	Parpadeante	La lámpara o la fuente de alimentación de la lámpara detectan una situación anómala. El proyector no se puede encender. (Advertencia)	<ul style="list-style-type: none"> ¿Ha encendido la alimentación nuevamente inmediatamente después de apagarla? 	<ul style="list-style-type: none"> Espere un momento hasta que se enfríe la lámpara luminosa y después encienda la alimentación.
				<ul style="list-style-type: none"> Hay un problema en el circuito de la lámpara. Ha cambiado la tensión de la fuente? (Caída) 	<ul style="list-style-type: none"> Apague el proyector, desenchufe el cable de alimentación de CA de la toma de corriente de CA y consulte con su distribuidor.
Parpadeante	Off	La temperatura del interior es elevada. (Advertencia) Si la temperatura interna aumentar todavía más y aparece el icono de calentamiento  *1 en la pantalla, al cabo de un rato el proyector se puede apagar automáticamente.	<ul style="list-style-type: none"> ¿Está bloqueado el puerto de entrada/salida de aire? ¿Es elevada temperatura de la sala? ¿Está la unidad de filtro de aire atascada? 	<ul style="list-style-type: none"> Quite todos los objetos que obstaculicen el puerto de entrada/salida de aire. Instale el proyector en un lugar con temperatura ambiente de 5°C (41 °F) a 40°C (104 °F). No utilice el proyector a grandes alturas, superiores a 3 000 m (9 843') sobre el nivel del mar. Limpie la unidad de filtro de aire o sustitúyala. 	

*1 Independientemente del tiempo configurado en [Expandir] → [Contador de filtro], se mostrará el icono de advertencia del filtro de aire  debido al aumento de la temperatura interna, y se mostrará durante 10 segundos cada 5 minutos mientras la temperatura no baje.

Nota

- Si el indicador de advertencia <WARNING> sigue encendiéndose o parpadeando después de tomar estas medidas, como apagar el proyector y desconectar el cable de alimentación, póngase en contacto con su distribuidor para repararlo.
- Si el Indicador de alimentación <ON(G)/STANDBY(R)> sigue encendiéndose o parpadeando después de tomar estas medidas, como apagar el proyector y desconectar el cable de alimentación, póngase en contacto con su distribuidor para repararlo.

Mantenimiento/sustitución

Antes de realizar cualquier mantenimiento/sustitución

- Cuando vaya a realizar operaciones de mantenimiento o sustituir alguna pieza, apague la alimentación y desconecte el cable de alimentación de la toma de corriente. (➔ página 34)
- Siga el procedimiento descrito en “Apagado del proyector” (➔ página 34) al realizar cualquier operación en la alimentación.

Mantenimiento

Carcasa exterior

Limpie la suciedad y el polvo con un paño suave seco.

- Si la suciedad es persistente, humedezca el paño con agua y escúrralo a fondo antes de limpiar. Seque el proyector con un paño seco.
- No utilice benceno, disolvente ni alcohol, otros disolventes o limpiadores domésticos. Utilizarlos puede deteriorar la carcasa exterior.
- Si utiliza plumeros o paños tratados químicamente, siga las instrucciones correspondientes.

Superficie frontal de vidrio de la lente

Limpie la suciedad y el polvo de la superficie delantera de la lente con un paño suave y limpio.



- No utilice ningún paño con la superficie abrasiva ni que esté húmedo, aceitoso o polvoriento.
- La lente es frágil; no la frote con demasiada fuerza al limpiarla.
- No utilice benceno, disolvente ni alcohol, otros disolventes o limpiadores domésticos. Utilizarlos puede deteriorar la lente.

Atención

- La lente está hecha de vidrio. Un golpe o frotar con demasiada fuerza pueden rayar la superficie. Manipúlela con cuidado.

Unidad del filtro de aire

Realice el mantenimiento del filtro de aire en los casos siguientes.

- Si ha transcurrido el tiempo configurado en el menú [Expandir] → [Contador de filtro], se mostrará el icono de advertencia .
- Si el filtro de aire está embozado con polvo, el indicador de alimentación <ON(G)/STANDBY(R)> parpadea en color naranja, o bien se mostrará el icono de advertencia del filtro  y, al cabo de un rato, se apaga el proyector automáticamente.

Atención

- Apague la alimentación antes de llevar a cabo el mantenimiento en la unidad de filtro de aire.
- Asegúrese de que el proyector esté estable y realice el mantenimiento en un lugar seguro donde la unidad no se pueda dañar aunque se le caiga la unidad de filtro de aire.

Retirada de la unidad del filtro de aire



Figura 1



Figura 2

1) Quite la tapa del filtro de aire. (Figura 1)

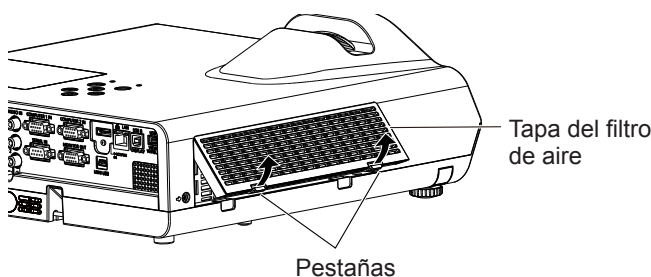
- Tire de la tapa del filtro de aire hacia afuera por el gancho del proyector mientras empuja ligeramente hacia arriba las pestañas de la tapa del filtro de aire y ábralo en el sentido de la flecha de la figura.

2) Quite la unidad del filtro de aire.

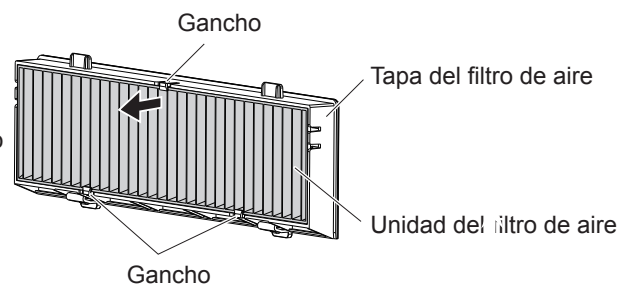
- La unidad de filtro de aire está sujeta con 3 ganchos. Agarre la fibra de la unidad de filtro de aire cerca del lado de la cubierta con un gancho y tire de la unidad de filtro de aire hacia fuera de la cubierta del filtro de aire tal como indica la dirección de la flecha. (Figura 2)
- Después de quitar la unidad del filtro de aire, quite los objetos ajenos y el polvo del compartimiento del filtro y el puerto de entrada de aire del proyector, si los hay.

Limpieza de la unidad del filtro de aire

Quite la unidad del filtro de aire primero siguiendo el procedimiento descrito anteriormente en “Retirada de la unidad del filtro de aire”.

1) Limpie la unidad del filtro de aire.

- Aspire la suciedad y el polvo de la unidad de filtro de aire.
- No lave la unidad del filtro de aire.

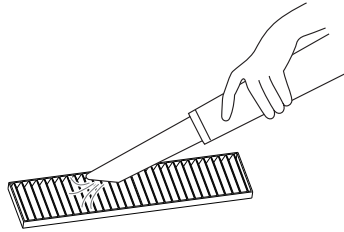

Montaje de la unidad del filtro de aire

1) Monte la nueva unidad de filtro de aire en la cubierta del filtro de aire.

- La unidad del filtro de aire es distinta por el lado del interior y del exterior. Alinee la marca roja de la unidad de filtro de aire con la marca roja con la cubierta del filtro de aire.

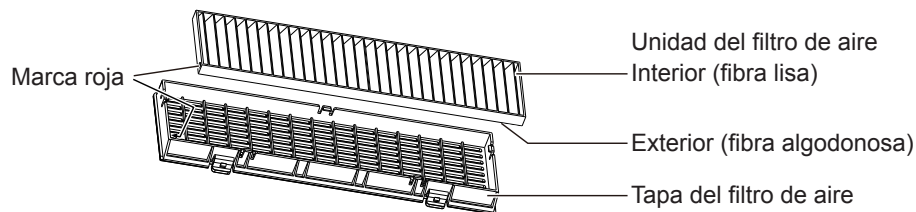

- Inserte la unidad de filtro de aire hacia el lado donde hay 2 ganchos y, a continuación, presione el otro lado de la unidad del filtro de aire hacia dentro del lado de la cubierta con 1 gancho.

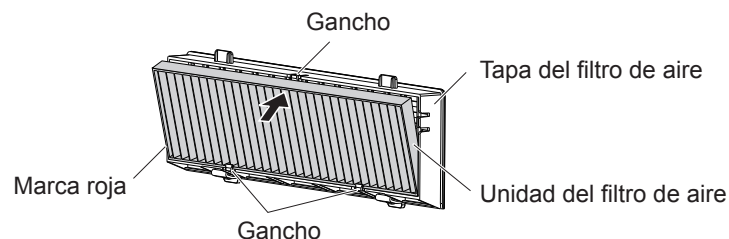

2) Monte la tapa del filtro de aire en el proyector.

- Realice el paso 1) de “Retirada de la unidad del filtro de aire” (➔ página 92) en orden inverso.
- Compruebe que la tapa del filtro de aire cerrada firmemente.

Restablecer el contador del filtro

Recuerde restablecer el contador del filtro después de limpiar la unidad de filtro de aire.

- 1) **Conecte el enchufe de alimentación y pulse el botón <⏻/⏻> en el panel de control o en el control remoto.**
- 2) **Pulse el botón <MENU> para mostrar el menú principal y, a continuación, pulse ▲▼ para seleccionar [Expandir].**
- 3) **Pulse el botón <INPUT/ENTER> en el panel de control o el botón <ENTER> del control remoto y, a continuación, pulse ▲▼ para seleccionar [Contador de filtro].**
- 4) **Pulse el botón <INPUT/ENTER> en el panel de control o el botón <ENTER> del control remoto y, a continuación, pulse ▲▼ para seleccionar [Restablecer contador de filtro].**
- 5) **Pulse el botón <INPUT/ENTER> en el panel de control o el botón <ENTER> del control remoto.**
 - Se mostrará la pantalla [¿Restablecer contador de filtro?].
- 6) **Pulse ▲▼ para seleccionar [Sí] y, a continuación, pulse el botón <INPUT/ENTER> del panel de control o el botón <ENTER> del control remoto.**
 - Se mostrará la pantalla [¿OK?].
- 7) **Pulse ▲▼ para seleccionar [Sí] y, a continuación, pulse el botón <INPUT/ENTER> del panel de control o el botón <ENTER> del control remoto.**
 - Después del ajuste, el tiempo de uso del filtro es 0.

Atención

- No desmonte la unidad del filtro de aire.
- Al montar la unidad del filtro de aire, compruebe que el proyector esté estable y trabaje en un entorno seguro, incluso en el caso de que caiga la unidad del filtro de aire.
- Compruebe que la unidad del filtro de aire esté montada correctamente antes de usar el proyector. Si no está instalada, el proyector aspirará polvo y suciedad y se averiará.

Nota

- Después de limpiar el filtro de aire, restablezca el controlador del filtro. De otro modo, en la pantalla aparecerá el icono de advertencia .
- Sustituya la unidad del filtro de aire por la Unidad del filtro de aire opcional nueva (Núm. de modelo: ET-RFL300) si está dañado o si el polvo ni siquiera se desprende después de la limpieza.

Reemplazo de la unidad

Unidad de lámpara

La unidad de la lámpara es un componente consumible. Consulte los detalles del ciclo de sustitución en “Cuándo cambiar la unidad de la lámpara”.

Al adquirir la unidad de sustitución de lámpara opcional (Núm. de modelo: ET-LAL500), consulte con su distribuidor.

Advertencia

No sustituya la unidad de la lámpara mientras está caliente. (Espere por lo menos 1 hora después de usarla.)
La parte interior de la tapa puede estar muy caliente. Tenga cuidado para evitar quemaduras.

Notas sobre la sustitución de la unidad de la lámpara

- Para cambiar la unidad de la lámpara se necesita un destornillador Phillips.
- Puesto que la lámpara luminosa está hecha de vidrio, si se cae o se golpea con un objeto duro, puede explotar. Manipúlela con cuidado.
- No desmonte ni modifique la unidad de la lámpara.
- Al cambiar la unidad de la lámpara, sujétela por el asa ya que su superficie es puntiaguda y la forma tiene salientes.
- La lámpara se puede quebrar. Sustituya la unidad de la lámpara con precaución para que no se esparzan fragmentos de la lámpara. Mientras se monta el proyector en el techo, no trabaje debajo de la unidad de la lámpara ni trabaje con la cara cerca de la unidad de la lámpara.
- La lámpara contiene mercurio. Al desechar las unidades de lámpara usadas, consulte a las autoridades locales o a su distribuidor acerca de los métodos correctos de desecho.

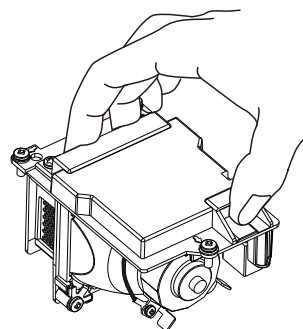

Atención

- Panasonic no se responsabiliza de ningún daño ni ninguna avería del producto que resulte del uso de unidades de lámpara que no hayan sido fabricadas por Panasonic. Utilice solo las unidades de lámpara especificadas.

Nota





- Los números de modelo de los accesorios y los componentes opcionales están sujetos a cambio sin previo aviso.



Cuándo cambiar la unidad de la lámpara

La unidad de la lámpara es un componente consumible. Como el brillo disminuye progresivamente con el tiempo, es necesario cambiar la lámpara con regularidad.

Por favor, remítase a la hora que se mostrará en [Contador de lámpara] de [Información] acerca del tiempo de uso de la lámpara (➔ página 71).

La duración estimada antes de su sustitución es de 6 000 horas que se mostrará en [Contador de lámpara], pero la lámpara puede apagarse antes de que haya transcurrido el tiempo arriba mencionado dependiendo de las características individuales de la lámpara, condiciones de uso y del entorno de la instalación. Se recomienda que la lámpara de sustitución esté preparada con anterioridad.

El tiempo que se mostrará en [Contador de lámpara] es un tiempo total tal que el tiempo de uso real en [ (Normal)], [ (Económico 1)] o [ (Económico 2)] se convierten en el tiempo en [ (Económico 1)]. Estos tiempos no se mostrarán por separado.

El tiempo que se mostrará en [Contador de lámpara] = “Tiempo de funcionamiento de la lámpara en [ (Normal)]” x 1,2 + “Tiempo de funcionamiento de la lámpara en [ (Económico 1)]” + “Tiempo de funcionamiento de la lámpara en [ (Económico 2)]” x 0,6





El tiempo real de uso cuando el tiempo que se mostrará en [Contador de lámpara] es de 6 000 horas significa

Cuando [Control de lámpara] está fijado constantemente en [ (Normal)] sin cambiar a otros modos = 5 000 horas

Cuando [Control de lámpara] está fijado constantemente en [ (Económico 1)] sin cambiar a otros modos = 6 000 horas

Cuando [Control de lámpara] está fijado constantemente en [ (Económico 2)] sin cambiar a otros modos = 10 000 horas

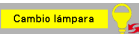
Si continúa usando la lámpara una vez que haya transcurrido la horas que se mostrará de 6 600 horas en el contador de la lámpara, la lámpara se apaga de forma automática a aproximadamente 10 minutos tras encender la alimentación, ya que provocará un funcionamiento incorrecto del proyector.

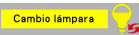
El tiempo que se mostrará en [Contador de lámpara]	Menú en pantalla	Indicador <WARNING>
Más de 5 700 horas y menos de 6 000 horas	<ul style="list-style-type: none"> Se mostrará el icono de cambio de lámpara  durante 10 segundos. Si se pulsa cualquier botón durante estos 10 segundos, el icono desaparece. Se mostrará el icono de cambio de lámpara  durante 4 segundos en la pantalla después de cambiar la fuente de entrada o encender el proyector. 	--
Más de 6 000 horas y menos de 6 600 horas	<ul style="list-style-type: none"> Se mostrará el icono de advertencia de cambio de lámpara  durante 10 segundos. Si se pulsa cualquier botón durante estos 10 segundos, el icono desaparece. Se mostrará el icono de advertencia de cambio de lámpara  durante 4 segundos en la pantalla después de cambiar la fuente de entrada o encender el proyector. 	Iluminado en color rojo. (El indicador no se ilumina en modo de espera)
Más de 6 600 horas	<ul style="list-style-type: none"> Se mostrará el icono de advertencia de cambio de lámpara  durante 10 segundos. Si se pulsa cualquier botón durante estos 10 segundos, el icono desaparece. Se mostrará el icono de advertencia de cambio de lámpara  durante 4 segundos en la pantalla después de cambiar la fuente de entrada o encender el proyector. La lámpara se apaga de forma automática a aproximadamente 10 minutos tras encender la alimentación. 	Parpadeo en rojo. (El indicador no se ilumina en modo de espera)

Nota

- El icono de sustitución de la lámpara o el icono de advertencia de la lámpara no aparecerá durante "Inmovilizar" o "Silenciar AV".
- El período de uso de 6 000 horas que se mostrará en el [Contador de la lámpara] es una estimación aproximada y no se garantiza.

Sustitución de la unidad de lámpara

Atención

- Si el proyector está montado en el techo, no trabaje con la cara cerca del proyector.
- No quite ni afloje ningún tornillo salvo los especificados para cambiar la unidad de la lámpara.
- Asegúrese de montar la unidad de la lámpara y la tapa de la lámpara bien sujetas.

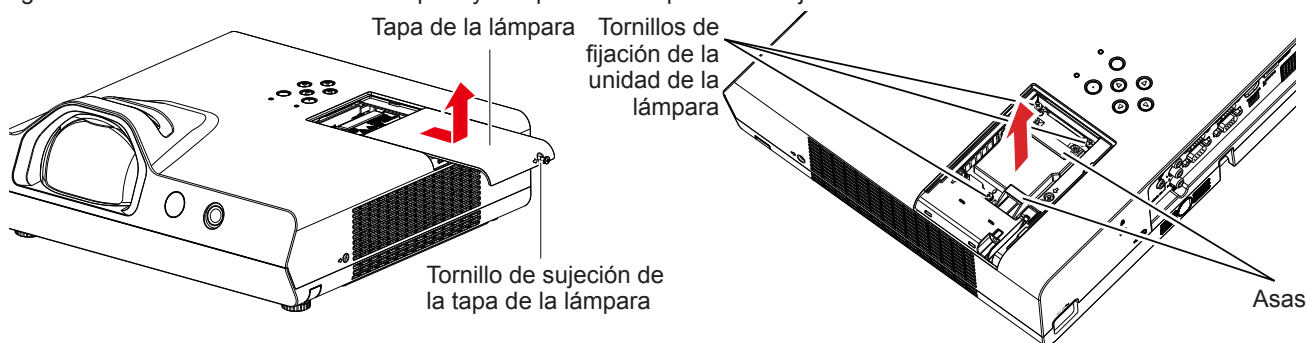

- 1) Apague la alimentación siguiendo el procedimiento descrito en “Apagado del proyector” (➔ página 34). Desenchufe el cable de alimentación de CA de la toma de corriente.**

 - Esperar como mínimo 1 hora y asegurarse de que la unidad de la lámpara y sus alrededores estén fríos.
- 2) Utilice un destornillador Phillips para aflojar el tornillo que sujeta la tapa de la lámpara (×1) hasta que gire libremente y quite la tapa de la lámpara.**

 - Quite la cubierta de la lámpara tirando de ella lentamente en la dirección de la flecha tal como se mostrará en la figura anterior.
- 3) Utilice un destornillador Phillips para aflojar los tres tornillos de la unidad de la lámpara (×3) hasta que giren libremente.**
- 4) Sujetando la unidad de la lámpara usada por el asa, tire de ella con suavidad hacia fuera del proyector.**
- 5) Inserte la unidad de la lámpara nueva en la dirección correcta. Apriete los tres tornillos que sujetan la unidad de la lámpara (×3) con firmeza utilizando un destornillador Phillips.**

 - Si experimenta alguna dificultad para instalar la unidad de la lámpara, quítela e inténtelo de nuevo. Si utiliza fuerza para instalar la unidad de la lámpara, se puede dañar el conector.
- 6) Monte la tapa de la lámpara. Apriete el tornillo que sujeta la tapa de la lámpara (×1) con firmeza utilizando un destornillador Phillips.**

 - Realice el paso 2) en sentido contrario para montar la cubierta de la lámpara.

Restablecimiento del contador de lámpara

Asegúrese de restablecer el contador de lámpara sólo después de haber cambiado la unidad de la lámpara.

- 1) **Conecte el enchufe de alimentación y pulse el botón <⏻/|> en el panel de control o en el control remoto.**
- 2) **Mientras pulsa el botón ▲ del panel de control, pulse y mantenga pulsado el botón <INPUT/ENTER> del panel de control durante 8 segundos como mínimo.**
 - El contador de la lámpara se restablecerá a 0. (En este momento, no se mostrará nada).
- 3) **Pulse el botón <INFO.> del control remoto.**
 - Se mostrará la pantalla [Información].
 - Compruebe que la visualización de [Contador de lámpara] se haya restablecido a [0 H].
 - Si el contador de la lámpara no se ha restablecido, pruebe con el paso 2) de nuevo.

Unidad del filtro de aire

Si queda polvo después de limpiar el filtro de aire, es hora de cambiarlo.

La unidad de filtro de sustitución (Núm. de modelo: ET-RFL300) es un accesorio opcional. Para adquirir el producto, consulte con su distribuidor.

Cambio de la unidad del filtro de aire

Atención

- Apague la alimentación antes de cambiar la unidad de filtro de aire.
 - Asegúrese de que el proyector esté estable y realice el cambio en un lugar seguro donde la unidad no se pueda dañar aunque se le caiga la unidad de filtro de aire.
- 1) **Quite la tapa del filtro de aire.**
 - Consulte “Retirada de la unidad del filtro de aire” (➡ página 92).
 - 2) **Quite la unidad del filtro de aire.**
 - Consulte “Retirada de la unidad del filtro de aire” (➡ página 92).
 - 3) **Monte la unidad de filtro de sustitución (Núm. de modelo: ET-RFL300) a la tapa del filtro de aire.**
 - Consulte “Montaje de la unidad del filtro de aire” (➡ página 93).
 - 4) **Monte la tapa del filtro de aire en el proyector.**
 - Consulte “Montaje de la unidad del filtro de aire” (➡ página 93).
 - 5) **Restablezca el contador del filtro.**
 - Consulte “Restablecer el contador del filtro” (➡ página 93).

Atención

- Al utilizar el proyector, asegúrese de que la unidad de filtro de aire esté montada. Si no está instalada, el proyector aspirará polvo y suciedad y se averiará.
- La unidad del filtro de aire de recambio debe estar sin usar.

Nota

- El ciclo de sustitución de la unidad del filtro de aire depende mucho del entorno donde se utilice.
- Después de sustituir el filtro de aire, restablezca el controlador del filtro. De otro modo, en la pantalla aparecerá el icono de advertencia .

Localización y solución de problemas

Compruebe los puntos siguientes. Para obtener más detalles, consulte las páginas correspondientes.

Problema	Causa	Página de referencia
La alimentación no se enciende.	<ul style="list-style-type: none"> • Es posible que el cable de alimentación esté desconectado. • No hay suministro eléctrico en la toma de corriente. • Los disyuntores han saltado. • ¿Está el Indicador de alimentación <ON(G)/STANDBY(R)> o el de advertencia <WARNING > iluminado o parpadeando? • La tapa de la lámpara no está instalada con firmeza. 	<p>—</p> <p>—</p> <p>—</p> <p>90</p> <p>95</p>
No aparece ninguna imagen.	<ul style="list-style-type: none"> • Es posible que la fuente de la señal de entrada de vídeo no esté conectada correctamente al terminal. • Es posible que el ajuste de la selección de entrada no sea correcto. • Es posible que [Brillo] esté ajustado al mínimo. • Es posible que haya un problema en la fuente de entrada conectada al proyector. • Es posible que la función Silencio de audio y vídeo esté activada. 	<p>28</p> <p>36, 46</p> <p>50</p> <p>—</p> <p>38</p>
La imagen es borrosa.	<ul style="list-style-type: none"> • Puede que no se haya ajustado correctamente el enfoque de la lente. • Puede que el proyector no esté a la distancia correcta de la pantalla. • La lente está sucia. • El proyector está demasiado inclinado. 	<p>35</p> <p>26</p> <p>13</p> <p>—</p>
El color es pálido o grisáceo.	<ul style="list-style-type: none"> • El ajuste de [Color] o [Tinte] puede ser incorrecto. • Es posible que la fuente de entrada conectada al proyector no esté bien configurada. • El cable RGB está dañado. 	<p>51</p> <p>—</p> <p>—</p>
No se oye ningún sonido por el altavoz interno.	<ul style="list-style-type: none"> • Los terminales de entrada pueden estar conectados incorrectamente. • El volumen puede estar ajustado al nivel mínimo. • Es posible que la función Silencio de audio y vídeo esté activada. • Cuando se conecta algo al conector VARIABLE AUDIO OUT, el altavoz integrado deja de estar disponible. • Es posible que la función Silencio esté activada. 	<p>29</p> <p>39, 55</p> <p>38</p> <p>28</p> <p>39, 55</p>
El control remoto no funciona.	<ul style="list-style-type: none"> • Es posible que quede poca carga en las baterías. • Las baterías pueden estar insertadas incorrectamente. • Es posible que haya alguna obstrucción entre el control remoto y el receptor de señal del proyector. • Es posible que la unidad de control remoto esté fuera de su rango de funcionamiento. • Hay una luz intensa como luz fluorescente dirigida hacia el receptor de señal. • ¿Está desactivado el uso con control remoto en [Bloqueo de teclado] del menú [Ajuste]? • Cuando hay códigos distintos configurados en el proyector y el control remoto. 	<p>—</p> <p>22</p> <p>19</p> <p>19</p> <p>19</p> <p>55</p> <p>40</p>
Los botones de control del proyector no funcionan.	<ul style="list-style-type: none"> • ¿Está desactivado el uso con panel de control en [Bloqueo de teclado] del menú [Ajuste]? 	<p>55</p>
La imagen no se mostrará correctamente.	<ul style="list-style-type: none"> • Es posible que haya un problema con el VCR u otra fuente de señal. • Se está introduciendo una señal que no es compatible con el proyector. • ¿Está bien configurada la salida del ordenador? 	<p>—</p> <p>103</p> <p>—</p>
La imagen del ordenador no aparece.	<ul style="list-style-type: none"> • Es posible que el cable sea más largo que el cable opcional. • Es posible que la salida de vídeo externo de un ordenador portátil no sea correcta. 	<p>—</p> <p>—</p>
La imagen de un dispositivo HDMI no aparece o no es estable.	<ul style="list-style-type: none"> • ¿Está el cable HDMI conectado firmemente? • Apague el proyector y los dispositivos conectados. A continuación, vuelva a encender el proyector y los dispositivos conectados. • ¿Es compatible el cable de señal conectado? 	<p>28</p> <p>—</p> <p>103</p>
No se oye el sonido procedente de un dispositivo HDMI.	<ul style="list-style-type: none"> • Configure el canal de sonido del dispositivo conectado a Lineal PCM. • Conecte el ordenador al conector <HDMI IN> mediante un cable de conversión HDMI-DVI, ajuste [Sonido] de [Configuración HDMI] a [Ordenador] y, a continuación, introduzca la señal de audio analógico en el conector <AUDIO IN 1>. 	<p>—</p> <p>30, 56</p>
El signo  aparece en la pantalla.	<ul style="list-style-type: none"> • Para informar de que el proyector no puede ejecutar la operación. Compruebe los conectores y las señales de entrada y, a continuación, funcionará correctamente. 	<p>—</p>

Atención

- Si el problema persiste después de confirmar el contenido de la tabla, consulte con su distribuidor.

Capítulo 7 Apéndice

Este capítulo describe las especificaciones y el servicio posventa del proyector.

Información técnica

Utilizar el protocolo PJLink

La función de red del proyector es compatible con PJLink Clase 1 y el protocolo PJLink puede utilizarse para ejecutar la configuración del proyector y las operaciones de consulta del estado del proyector desde un ordenador.

Comandos de control

En la tabla siguiente se indican los comandos del protocolo PJLink que se pueden utilizar para controlar el proyector.

- Los caracteres x de las tablas son caracteres no específicos.

Comando	Detalles de control	Cadena del parámetro/de vuelta	Comentarios		
POWR	Control de alimentación	0 1	En espera Encendido		
POWR ?	Consulta del estado de la alimentación	0 1 2 3	En espera Encendido Enfriamiento en curso Calentamiento en curso		
INPT	Selección de entrada	11 12 21 22	RGB 1 RGB 2 VIDEO S-VIDEO		
INPT ?	Consulta de la selección de entrada	23 31 41 51 52	COMPONENT HDMI MEMORY VIEWER USB DISPLAY NETWORK		
AVMT	Control de Silencio/ Silenciar audio y vídeo	10 11 20	Vídeo con sonido activado Vídeo silenciado Audio activado		
AVMT ?	Consulta del estado de Silencio/Silenciar audio y vídeo	21 30 31	Audio silenciado Audio y vídeo son sonido activado Audio y vídeo silenciados		
ERST ?	Consulta del estado de error	xxxxxx	1er byte	Fijado en 0	<ul style="list-style-type: none"> • 0 = Ningún error conocido • 1 = Advertencia • 2 = Error
			2º byte	Indica errores de lámpara, intervalo 0 - 2	
			3er byte	Indica errores de temperatura, intervalo 0 - 2	
			4º byte	Fijado en 0	
			5º byte	Fijado en 0	
			6º byte	Fijado en 0	
LAMP ?	Solicitud de estado de lámpara	xxxxxxxxxxxx	Primeros dígitos (1 - 5 dígitos): Tiempo de funcionamiento acumulado de la lámpara 2º dígito: 0 = Lámpara apagada, 1 = Lámpara encendida		
INST ?	Consulta de lista de selección de entrada	11 12 21 22 23 31 41 51 52			
NAME ?	Consulta del nombre del proyector	PROJECTOR			
INF1 ?	Consulta del nombre del fabricante	Panasonic	Muestra el nombre del fabricante.		
INF2 ?	Consulta del nombre del modelo	TW343R	Muestra el nombre del modelo.		
INF0 ?	Solicitud de otra información	xxxxx	Muestra información como el número de versión.		
CLSS ?	Consulta de información de clase	1	Muestra la clase de PJLink.		

Autenticación de seguridad de PJLink

La contraseña que se utiliza para PJLink es la misma que la que se haya configurado para el control web.

Si va a utilizar el proyector sin autenticación de seguridad, no configure ninguna contraseña para el control web.

- Si desea conocer las especificaciones relacionadas con PJLink, consulte el sitio web de la Japan Business Machine and Information System Industries Association.
URL <http://pjlink.jbmia.or.jp/english/>

Terminal <SERIAL IN>

El conector <SERIAL IN> del proyector cumple con la norma RS-232C y por consiguiente el proyector se puede conectar a un ordenador y controlar desde el mismo.

Conexión

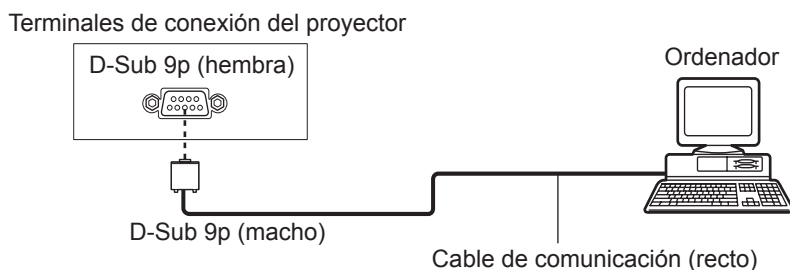

Asignación de los contactos y denominación de las señales

D-sub de 9 contactos (hembra) Vista exterior	Nº contacto	Denominación de la señal	Contenido
	①	—	NC
	②	TXD	Datos transmitidos
	③	RXD	Datos recibidos
	④	—	NC
	⑤	GND	Tierra
	⑥	—	NC
	⑦	CTS	Conectado internamente
	⑧	RTS	
	⑨	—	NC

Condiciones de comunicación (Predeterminado de fábrica)

Nivel de señal	Conforme a RS-232C
Método de sincronización	Asíncrono
Tasa de baudios	19 200 bps
Paridad	Ninguna
Longitud de caracteres	8 bits
Bit de parada	1 bit
Parámetro X	Ninguna
Parámetro S	Ninguna

Formato básico

La transmisión desde el ordenador empieza por STX, seguido del comando, los parámetros y ETX, en este orden. Los parámetros se añaden según los detalles de cada control.

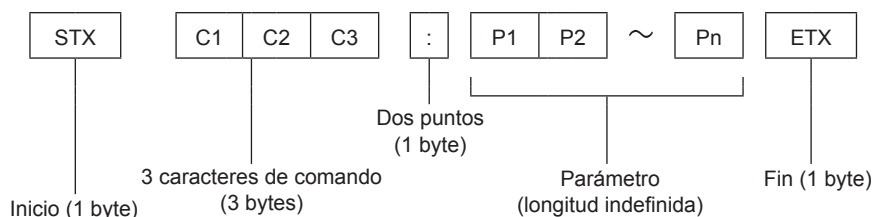

Formato básico (con subcomando)

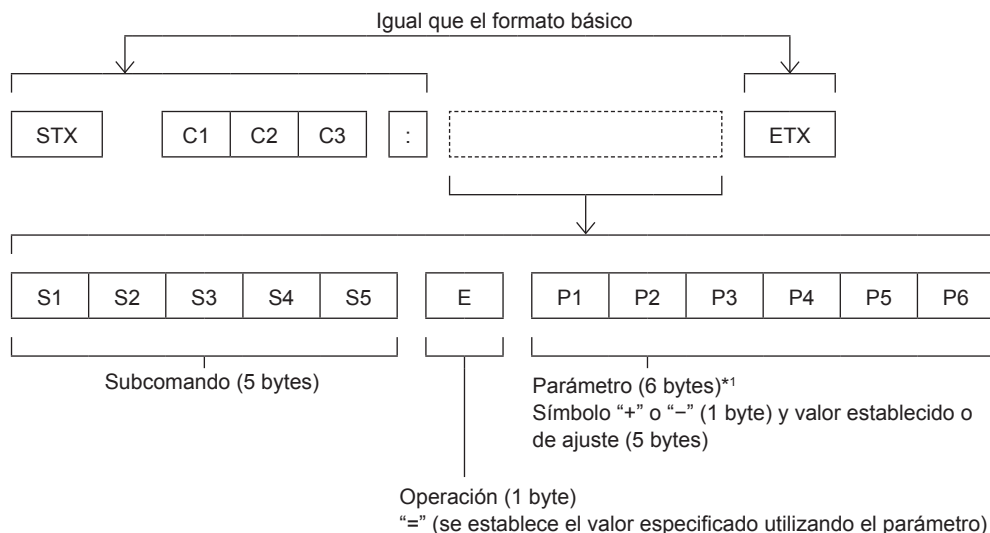

*1 Al transmitir un comando que no necesite parámetros, no es necesario indicar la operación (E) y los parámetros.

Atención

- Si se envía un comando después de que la fuente luminosa empiece a iluminarse, puede existir un retraso en la respuesta o el comando podría no ejecutarse. Intente enviar o recibir cualquier comando después de 60 segundos.
- Al transmitir múltiples comandos, asegúrese de esperar hasta que hayan transcurrido 0,5 segundos después de haber recibido la respuesta del proyector antes de enviar el siguiente comando. Al transmitir un comando que no requiere un parámetro, los dos puntos (:) no son necesarios.

Nota

- Si no se puede ejecutar un comando, se envía la respuesta "ER401" del proyector al ordenador.
- Si se envía un parámetro no válido, se envía la respuesta "ER402" del proyector al ordenador.
- STX y ETX son códigos de carácter. STX mostrado en hexadecimal es 02 y ETX mostrado en hexadecimal es 03.

Especificaciones de cables

[Cuando se conecta a un ordenador]

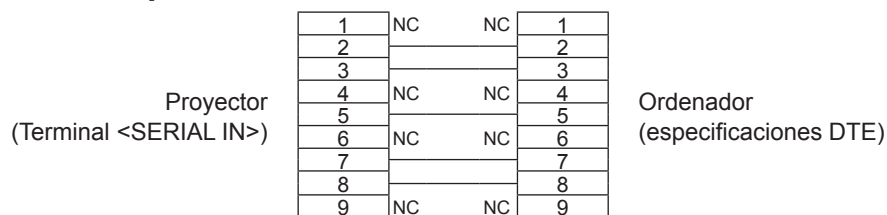

Comandos de control

Al controlar el proyector desde un ordenador, están disponibles los comandos siguientes.

■ Comando de control del proyector

Comando	Contenidos de control	Cadena del parámetro/devuelta	Comentario (parámetro)
PON	Encendido	—	Para verificar si la alimentación está encendida, use el comando "Solicitud de alimentación".
POF	Alimentación en espera		
IIS	Cambio de la señal de entrada	VID SVD RG1 RG2 HD1 CP1 MV1 UD1 NWP	VIDEO S-VIDEO RGB1 RGB2 HDMI COMPONENT MEMORY VIEWER USB DISPLAY NETWORK
AUU	Subir volumen		
AUD	Bajar volumen		
OSH	Función Silenciar audio y vídeo	—	Al enviar el comando, se enciende o se apaga el aparato. No encienda/apague en periodos breves de tiempo.
AMT	Función Silencio	0	Off
		1	On
QPW	Solicitud de alimentación	000	En espera
		001	Encendido
Q\$S	Consulta del estado de la lámpara	0	Espera
		1	Control de lámpara encendida activo
		2	Lámpara encendida
		3	Control de lámpara apagada activo

Lista de señales compatibles

La tabla siguiente especifica el tipo de señales compatible con los proyectores.

• Los símbolos que indican los formatos son los siguientes:

V = VIDEO/S-VIDEO, R = RGB, Y = YC_BC_R/YP_BP_R, H = HDMI

Modo	Resolución de visualización (puntos)	Frecuencia de refresco		Frecuencia de reloj de punto (MHz)	Formato*1	PnP *2	
		H (kHz)	V (Hz)			Ordenador 1/ Ordenador 2	HDMI
NTSC/NTSC4,43/ PAL-M/PAL60	720 x 480i	15,7	59,9	--	V	--	--
PAL/PAL-N/SECAM	720 x 576i	15,6	50,0	--	V	--	--
525i (480i)	720 x 480i	15,7	59,9	13,5	R/Y	--	--
625i (576i)	720 x 576i	15,6	50,0	13,5	R/Y	--	--
525i (480i)	720 (1 440) x 480i*3	15,7	59,9	27,0	H	--	✓
625i (576i)	720 (1 440) x 576i*3	15,6	50,0	27,0	H	--	✓
525p (480p)	720 x 483	31,5	59,9	27,0	R/Y/H	--	✓
625p (576p)	720 x 576	31,3	50,0	27,0	R/Y/H	--	✓
750 (720) /60p	1 280 x 720	45,0	60,0	74,3	R/Y/H	--	✓
750 (720) /50p	1 280 x 720	37,5	50,0	74,3	R/Y/H	--	✓
1125 (1080) /60i	1 920 x 1 080i	33,8	60,0	74,3	R/Y/H	--	✓
1125 (1080) /50i	1 920 x 1 080i	28,1	50,0	74,3	R/Y/H	--	✓
1125 (1080) /24p	1 920 x 1 080	27,0	24,0	74,3	R/Y/H	--	✓
1125 (1080) /24sF	1 920 x 1 080i	27,0	48,0	74,3	R/Y/H	--	--
1125 (1080) /25p	1 920 x 1 080	28,1	25,0	74,3	R/Y/H	--	--
1125 (1080) /30p	1 920 x 1 080	33,8	30,0	74,3	R/Y/H	--	--
1125 (1080) /60p	1 920 x 1 080	67,5	60,0	148,5	R/Y/H	--	✓
1125 (1080) /50p	1 920 x 1 080	56,3	50,0	148,5	R/Y/H	--	✓
VGA	640 x 480	31,5	59,9	25,2	R/H	✓	✓
	640 x 480	35,0	66,7	30,2	R/H	--	--
	640 x 480	37,9	72,8	31,5	R/H	✓	✓
	640 x 480	37,5	75,0	31,5	R/H	✓	✓
	640 x 480	43,3	85,0	36,0	R/H	--	--
SVGA	800 x 600	35,2	56,3	36,0	R/H	✓	✓
	800 x 600	37,9	60,3	40,0	R/H	✓	✓
	800 x 600	48,1	72,2	50,0	R/H	✓	✓
	800 x 600	46,9	75,0	49,5	R/H	✓	✓
	800 x 600	53,7	85,1	56,3	R/H	--	--
MAC 16	832 x 624	49,7	74,6	57,3	R/H	✓	✓
XGA	1 024 x 768	48,4	60,0	65,0	R/H	✓	✓
	1 024 x 768	56,5	70,1	75,0	R/H	✓	✓
	1 024 x 768	60,0	75,0	78,8	R/H	✓	✓
	1 024 x 768	68,7	85,0	94,5	R/H	--	--
1152 x 864	1 152 x 864	67,5	75,0	108,0	R/H	--	--
MAC 21	1 152 x 870	68,7	75,1	100,0	R/H	✓	✓
1280 x 720	1 280 x 720	37,1	49,8	60,5	R/H	--	--
	1 280 x 720	44,8	59,9	74,5	R/H	--	--
1280 x 768	1 280 x 768	47,8	59,9	79,5	R/H	--	--
	1 280 x 768	60,3	74,9	102,3	R/H	--	--
	1 280 x 768	68,6	84,8	117,5	R/H	--	--
1280 x 800	1 280 x 800	41,3	50,0	68,0	R/H	--	--
	1 280 x 800	49,7	59,8	83,5	R/H	✓	✓
	1 280 x 800	62,8	74,9	106,5	R/H	--	--
	1 280 x 800	71,6	84,9	122,5	R/H	--	--

Modo	Resolución de visualización (puntos)	Frecuencia de refresco		Frecuencia de reloj de punto (MHz)	Formato*1	PnP *2	
		H (kHz)	V (Hz)			Ordenador 1/ Ordenador 2	HDMI
1280 x 960	1 280 x 960	60,0	60,0	108,0	R/H	✓	✓
SXGA	1 280 x 1 024	64,0	60,0	108,0	R/H	✓	✓
	1 280 x 1 024	80,0	75,0	135,0	R/H	✓	✓
	1 280 x 1 024	91,1	85,0	157,5	R/H	--	--
1366 x 768	1 366 x 768	39,6	49,9	69,0	R/H	--	--
	1 366 x 768	47,7	59,8	85,5	R/H	--	--
1400 x 1050	1 400 x 1 050	65,3	60,0	121,8	R/H	--	--
	1 400 x 1 050	82,3	74,9	156,0	R/H	--	--
1440 x 900	1 440 x 900	55,9	59,9	106,5	R/H	--	--
1600 x 900	1 600 x 900	55,9	60,0	119,0	R/H	--	--
	1 600 x 900*4	60,0	60,0	108,0	R/H	✓	✓
UXGA	1 600 x 1 200	75,0	60,0	162,0	R/H	✓	✓
1680 x 1050	1 680 x 1 050	65,3	60,0	146,3	R/H	--	--
1920 x 1080	1 920 x 1 080*4	66,6	59,9	138,5	R/H	--	--
WUXGA	1 920 x 1 200*4	74,0	60,0	154,0	R/H	--	--

*1 El conector <COMPUTER 2 IN> solo admite la entrada de señales RGB.

*2 Los elementos marcados con "✓" indican que Plug and Play es compatible con la EDID del proyector. Las señales no marcadas en Plug and Play también pueden ser aptas si los terminales de entrada están escritos en la lista de formatos. Si Plug and Play está sin marcar y no hay nada escrito en la lista de formatos, es posible que se presenten dificultades para proyectar la imagen incluso cuando el ordenador y el proyector parezcan tener la misma resolución.

*3 Pixel-Repetition señal (frecuencia del reloj de puntos 27,0 MHz) solamente.

*4 VESA CVT-RB con reducción del tiempo de supresión.

Nota

- El número de puntos de visualización es 1 280 x 800.
Una señal con una resolución distinta se proyectará convertida a la resolución de la pantalla del proyector.
- "i" añadida al valor de la resolución indica una señal entrelazada.
- Al conectar señales entrelazadas, puede producirse parpadeo en la imagen proyectada.
- La imagen puede no mostrarse en pantalla completa según la configuración de la salida del ordenador.

Especificaciones

Las especificaciones del proyector son las siguientes:

Alimentación		100 V - 240 V ~ (100 V - 240 V corriente alterna), 50 Hz/60 Hz
Consumo de energía		3,5 A, 300 W En modo de espera (cuando [Modo de espera] está establecido en [Económico.]): 5 W En modo de espera (cuando [Modo de espera] está establecido en [Normal]): 6 W
Panel LCD	Tamaño del panel	1,5 cm (relación de Aspecto 16 : 10)
	Método de visualización	3 paneles LCD transparentes (RGB)
	Método de funcionamiento	Método de matriz activa
	Píxeles	1 024 000 píxeles (1 280 x 800 puntos) x 3 paneles
Lente	Zoom	Enfoque fijo
	Foco	F 1,8, f 6,08 mm
Lámpara luminosa		Lámpara UHM 230 W
Salida de luz *1		3 300 lm
Relación de contraste *1		12 000 : 1 (Con [Control de lámpara] configurado a [ (Normal)], [Modo de imagen] configurado a [Dinámica] e [Iris] configurado a [On])
Frecuencia de rastreo aplicable *2	para señales de vídeo (incluido S-video)	Horizontal 15,73 kHz, Vertical 59,94 Hz, Horizontal 15,63 kHz, Vertical 50,00 Hz
	para señales RGB	Horizontal 15 kHz a 91 kHz, Vertical 24 Hz a 85 Hz Frecuencia de reloj de punto: 162 MHz o inferior
	para una señal YP_BP_R	525i(480i) Horizontal 15,73 kHz, Vertical 59,94 Hz 625i(576i) Horizontal 15,63 kHz, Vertical 50 Hz 525p(480p) Horizontal 31,47 kHz, Vertical 59,94 Hz 625p(576p) Horizontal 31,25 kHz, Vertical 50 Hz 750(720)/60p Horizontal 45,00 kHz, Vertical 60 Hz 750(720)/50p Horizontal 37,50 kHz, Vertical 50 Hz 1125(1080)/60i Horizontal 33,75 kHz, Vertical 60 Hz 1125(1080)/50i Horizontal 28,13 kHz, Vertical 50 Hz 1125(1080)/60p Horizontal 67,50 kHz, Vertical 60 Hz 1125(1080)/50p Horizontal 56,25 kHz, Vertical 50 Hz 1125(1080)/24p Horizontal 27,00 kHz, Vertical 24 Hz 1125(1080)/24sF Horizontal 27,00 kHz, Vertical 48 Hz 1125(1080)/25p Horizontal 28,13 kHz, Vertical 25 Hz 1125(1080)/30p Horizontal 33,75 kHz, Vertical 30 Hz
	para señales HDMI	525i(480i)*3, 625i(576i)*3, 525p(480p), 625p(576p), 750(720)/60p, 750(720)/50p, 1125(1080)/24p, 1125(1080)/24sF, 1125(1080)/25p, 1125(1080)/30p, 1125(1080)/60p, 1125(1080)/50p, 1125(1080)/60i, 1125(1080)/50i Resolución que se puede mostrar: VGA - WUXGA (no entrelazada) Frecuencia de reloj de punto: 25 MHz - 162 MHz
Sistema de color		7 (NTSC, NTSC4.43, PAL, PAL-N, PAL-M, SECAM, PAL60)
Tamaño de proyección		1,27 m -2,54 m (50"-100")
Relación de Aspecto de pantalla		16 : 10
Esquema de proyección		[Frontal], [Trasero], [Techo/Frontal], [Techo/Atrás] (Sistema de ajuste de menús)
Altavoz integrado		10 W (monoaural) x 1

*1 La medición, las condiciones de medición y el método de notación cumplen las normas internacionales ISO21118.

*2 Para obtener los detalles de las señales de vídeo que se pueden proyectar con este proyector, consulte "Lista de señales compatibles". (➡ página 103)

*3 Pixel-Repetition señal (frecuencia del reloj de puntos 27,0 MHz) solamente.

Terminales	<COMPUTER 1 IN>	1 (D-sub de alta densidad de 15 contactos, hembra) [Señal RGB] 0,7 V [p-p] 75 Ω HD/SYNC TTL alta impedancia, compatible con polaridad positiva/negativa automática VD TTL alta impedancia, compatible con polaridad positiva/negativa automática (HD/SYNC y VD no son compatibles con SYNC compuesta de 3 valores) [Señal Y _B P _R] Y: 1,0 V [p-p] incluida la señal de sincronización, P _B P _R : 0,7 V [p-p] 75 Ω [Señal Y/C] Y: 1,0 V [p-p] C: 0,286 V [p-p] 75 Ω compatible con señal S1
	<COMPUTER 2 IN>	1 (D-sub de alta densidad de 15 contactos, hembra) [Señal RGB] 0,7 V [p-p] 75 Ω HD/SYNC TTL alta impedancia, compatible con polaridad positiva/negativa automática VD TTL alta impedancia, compatible con polaridad positiva/negativa automática (HD/SYNC y VD no son compatibles con SYNC compuesta de 3 valores)
	<MONITOR OUT>	1 (D-sub de alta densidad de 15 contactos, hembra) [Señal RGB] 0,7 V [p-p] 75 Ω HD/SYNC TTL alta impedancia, compatible con polaridad positiva/negativa VD TTL alta impedancia, compatible con polaridad positiva/negativa
	<VIDEO IN>	1 (Conector jack 1,0 V [p-p] 75 Ω)
	<HDMI IN>	1 (HDMI 19 contactos, compatible con HDCP y Deep color) Señales de audio: PCM lineal (frecuencia de muestreo: 48 kHz/44,1 kHz/32 kHz)
	<AUDIO IN>	1 (mini jack M3 estéreo, 0,5 V [rms], impedancia de entrada 22 kΩ y superior) 1 (Contacto jack x 2 (L-R), 0,5 V [rms], impedancia de entrada 22 kΩ y superior)
	<VARIABLE AUDIO OUT>	1 (Mini contacto jack estéreo M3, compatible con salida de monitor estéreo, de 0 V [rms] a 2,0 V [rms] variable, impedancia de salida 2,2 kΩ o menor)
	<USB A (VIEWER/WIRELESS)>	Conector USB (tipo A x 1, Salida 5 V CC, 500 mA máximo) Compatible con Memory Viewer y Módulo inalámbrico (Núm. de modelo: ET-WML100)
	<USB B (DISPLAY)>	Conector USB (tipo B x 1) solo para visualización de USB
	<SERIAL IN>	1 (D-sub 9 contactos, conforme RS-232C, para controlar desde un ordenador)
<LAN>	1 (para conexión a la red RJ-45, compatible con PLink, 10Base-T/100Base-TX)	
<MINI USB>	(Conector mini USB para la función interactiva)	
Longitud del cable de alimentación		3,0 m (118-3/32")
Carcasa		Plástico moldeado
Dimensiones		Ancho: 335 mm (13-3/16") Alto: 134,1 mm (5-9/32") (con el pies ajustables recogido) Profundidad: 329 mm (12-15/16")
Peso		Aprox. 3,9 kg ^{*4}
Nivel de ruido ^{*5}		Cuando [Control de lámpara] está ajustado en [🟡 (Normal)]: 37 dB Cuando [Control de lámpara] está ajustado en [🟡 (Económico 1)]: 33 dB Cuando [Control de lámpara] está ajustado en [🟡 (Económico 2)]: 28 dB
Entorno de funcionamiento	Temperatura ambiente de funcionamiento ^{*6}	de 5°C (41 °F) a 40°C (104 °F) (altura inferior a 1 400 m (4 593')); [Control ventiladores]: [Off] de 5°C (41 °F) a 35°C (95 °F) (1 400 m (4 593') ~ 2 700 m (8 858')); [Control ventiladores]: [On 1] de 5°C (41 °F) a 30°C (86 °F) 2 700 m (8 858') ~ 3 000 m (9 843'); [Control ventiladores]: [On 2]
	Humedad ambiente de funcionamiento	del 20% al 80% (sin condensación)
Control remoto	Alimentación	3 V CC (2 x pilas AAA/R03/LR03)
	Radio de alcance	Aprox. 5 m (16'4-13/16") (si se utiliza directamente delante del receptor)
	Peso	63 g (incluidas las baterías)
	Dimensiones	Ancho: 44 mm (1-23/32"), Largo: 105 mm (4-1/8"), Alto: 20,5 mm (13/16")

*4 Este es un valor medio. Puede variar en función del producto en particular.

*5 La medición, las condiciones de medición y el método de notación cumplen las normas internacionales ISO21118.

*6 [Control de lámpara] cambiará a [(🟡 Económico 1)] automáticamente cuando [Control ventiladores] sea [Off] y la temperatura de entorno de funcionamiento esté entre 35 °C y 40 °C.

[Control de lámpara] cambiará a [(🟡 Económico 1)] automáticamente cuando [Control ventiladores] sea [On 1] u [On 2] y la temperatura de entorno de funcionamiento esté entre 30 °C y 35 °C.

Nota

- Los números de referencia de los accesorios y de los componentes que se comercializan por separado están sujetos a cambios sin previo aviso.

Dimensiones

<Unidades: mm (pulgada)>

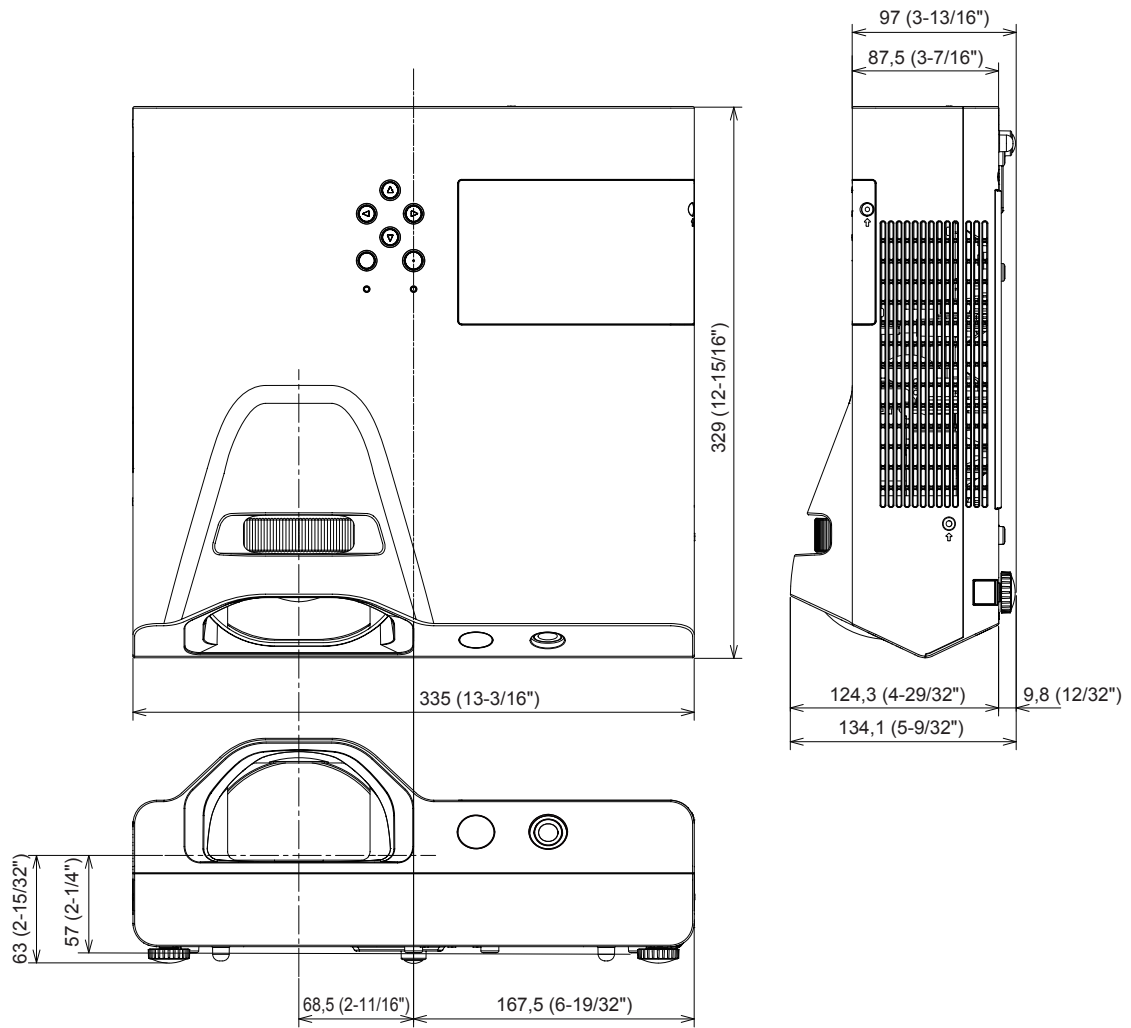

* Las dimensiones reales pueden variar según el producto.

Medidas de seguridad para el montaje del soporte para techo

- Al instalar el proyector en el techo, asegúrese de utilizar el soporte de montaje en el techo para proyectores opcional.
Núm. de modelo: ET-PKL100H (para techos altos), ET-PKL100S (para techos bajos),
ET-PKL430B (Soporte de montaje del proyector)
- Al instalar el proyector, monte el kit de prevención de caídas incluidos en el soporte para el montaje de proyectores en el techo.
- Solicite los trabajos de instalación, como el montaje del proyector en el techo, a un técnico.
- Panasonic no se hace responsable de ningún daño en el proyector que resulte del uso de un soporte para el montaje en el techo no fabricado por Panasonic, ni por la elección inadecuada del lugar de instalación, incluso aunque no se haya agotado el periodo de garantía del proyector.
- Los productos no utilizados deben ser retirados por un técnico cualificado con prontitud.
- Utilice un destornillador dinanométrico o una llave hexagonal dinamométrica para apretar los tornillos hasta el torque de apriete especificado. No utilice destornilladores eléctricos ni de impacto.
- Consulte los detalles en las instrucciones de instalación del soporte para montaje en el techo para proyectores.
- Los números de modelo de los accesorios y los componentes opcionales están sujetos a cambio sin previo aviso.

Vista inferior

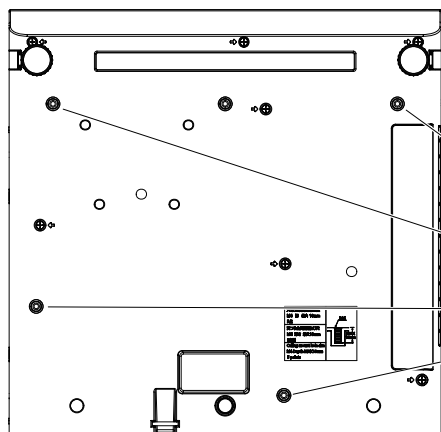

Número de modelo del soporte de techo: ET-PKL100H (para techos altos)
ET-PKL100S (para techos bajos)
ET-PKL430B (Soporte de montaje del proyector)

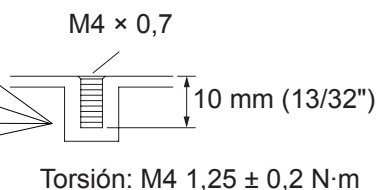

Índice

A		C		N	
Accesorios.....	16	Cambio de la señal de entrada.....	36, 46	Navegación por el menú.....	42
Accesorios opcionales.....	17	Características del proyector.....	8	[Nitidez].....	52
Acerca de Presenter Light.....	81	[Carta de ajuste].....	66	O	
Acerca de VueMagic.....	82	[Color].....	51	Operaciones básicas con el control	
[Ajuste automático PC].....	47	Cómo ajustar el estado de la imagen.....	35	remoto.....	36
Ajuste de ID del control remoto.....	40	Cómo se utiliza el estilo de luz			
Ajuste de las pies ajustables.....	27	interactivo.....	23	P	
[Ajuste perfecto].....	70	Conexión.....	28	[Posición de menú].....	49
[Ajustes de fábrica].....	68	Conexión del cable de alimentación.....	32	[Posición H].....	47
Ajustes y selección.....	34	Conexión de red.....	78	[Posición V].....	48
Apagado del proyector.....	34	Configuración.....	25	Precauciones de uso.....	12, 13
Aparece una pantalla de introducción		[Configuración automática].....	57	Precauciones durante el transporte.....	12
del código PIN.....	33	[Configuración HDMI].....	56	Precauciones durante la instalación.....	12
[Aplicar].....	70	[Contador de filtro].....	65	Proyección.....	35
[Arranque rápido].....	53	[Contraste].....	50		
[Aspecto].....	48	[Control de alimentación].....	65	R	
Aviso importante de seguridad.....	2	[Control de lámpara].....	54	[Red].....	67
		Control del volumen del altavoz.....	39	Reemplazo de la unidad.....	94
B		[Control remoto].....	67	[Repetir].....	70
[Bloqueo de teclado].....	55	Control remoto.....	18	Resolución de problemas.....	97
Botón <ASPECT>		[Control ventiladores].....	53	[Rojo] / [Verde] / [Azul].....	51
Control remoto.....	18, 37	[Criterio de ordenación].....	69		
Botón <AUTO SETUP>		Cuerpo del proyector.....	19	S	
Control remoto.....	18, 36	D		Salvaguardas del soporte de	
Botón <AV MUTE>		[Daylight View].....	52	montaje en el techo.....	108
Control remoto.....	18, 38	Desechado.....	15	[Seguridad].....	63
Botón <COMPUTER 1>		Dimensiones.....	107	Seguridad.....	13
Control remoto.....	18, 36	Distancia de proyección.....	26	Selección de la señal de entrada.....	35
Botón <COMPUTER 2>		E		[Sincr. fina].....	47
Control remoto.....	18, 36	[Efecto de transición de diapositiva].....	69	[Sistema].....	49
Botón <DAYLIGHT VIEW>		Encendido del proyector.....	33	[Sonido].....	55
Control remoto.....	18, 40	Especificaciones.....	105	Submenú.....	44
Botón de alimentación		[Establecer diapositiva].....	69	[Subtítulo].....	54
Control remoto.....	18	F		T	
Panel de control.....	20	[Fondo de pantalla].....	49	[Tamaño H.].....	48
Botón <ENTER>		[Forma de proyección].....	49	[Temp. de color].....	51
Control remoto.....	18	Función Memory Viewer.....	73	Terminal <AC IN>.....	19
Botones <D.ZOOM +/->		Función Visualizar USB.....	76	Terminal <SERIAL IN>.....	100
Control remoto.....	18, 39	G		[Tinte].....	51
Botones <VOLUME +/->		[Girar].....	69	[Trapezoide].....	59
Control remoto.....	18, 39	I		U	
Botón <FREEZE>		[Idioma].....	57	Unidad de filtro de aire.....	92
Control remoto.....	18, 38	Indicador de alimentación.....	20, 32, 90	Unidad de lámpara.....	94
Botón <HDMI>		Indicador <WARNING>.....	20, 90	Uso de la función de zoom digital.....	39
Control remoto.....	18, 36	Información técnica.....	99	Uso de la función Silencio.....	39
Botón <IMAGE>		Inserción y extracción de las pilas.....	22		
Control remoto.....	18, 39	[Iris].....	55	V	
Botón <INFO.>		L		[Ventilador rápido].....	54
Control remoto.....	18, 37	Lista de señales compatibles.....	103		
Botón <INPUT/ENTER>		[Logotipo].....	61		
Panel de control.....	20	M			
Botón <KEYSTONE>		Mantenimiento/sustitución.....	92		
Control remoto.....	18, 37	Menú [Ajuste].....	53		
Panel de control.....	20	Menú [Ajuste de color].....	50		
Botón <LAMP>		Menú Entrada.....	46		
Control remoto.....	18, 38	Menú [Expandir].....	57		
Botón <MEMORY VIEWER/USB		Menú [Información].....	71		
DISPLAY/NETWORK>		Menú [Memoria Viewer].....	69		
Control remoto.....	18, 36	Menú principal.....	43		
Botón <MENU>		Menú [Visualizar].....	47		
Control remoto.....	18, 42	[Modo de espera].....	53		
Panel de control.....	20	[Modo de imagen].....	50		
Botón <MUTE>		Modo de instalación.....	25		
Control remoto.....	18, 39				
Botón <P-TIMER>					
Control remoto.....	18, 38				
Botón <VIDEO>.....	36				
Control remoto.....	18				
[Brillo].....	50				

Información para usuarios sobre la recogida y eliminación de aparatos obsoletos y baterías usadas



Estos símbolos en los productos, envases y/o documentos adjuntos, significan que los aparatos eléctricos y electrónicos y las baterías no se deben mezclar con los desechos domésticos sin clasificar. Para un tratamiento, recuperación y reciclado adecuados de aparatos obsoletos y baterías usadas, llévelos a los lugares de recogida que corresponda, de acuerdo con su legislación nacional y las Directivas 2002/96/CE y 2006/66/CE.

Al desechar estos aparatos y baterías correctamente, se contribuye a preservar recursos valiosos y a prevenir potenciales efectos negativos sobre la salud de la humanidad y el medio ambiente que, de lo contrario, podrían surgir de una manipulación inapropiada de los residuos.



Para mayor información sobre la recogida y reciclado de aparatos obsoletos y baterías, por favor, contacte con su ayuntamiento, su servicio de eliminación de residuos o el comercio donde adquirió estos artículos.

La eliminación incorrecta de estos residuos puede acarrear sanciones, de acuerdo con la legislación nacional.



Para usuarios empresariales en la Unión Europea

Para eliminar aparatos eléctricos y electrónicos, contacte con su distribuidor o proveedor con el fin de obtener más información.

Información sobre la eliminación en otros países fuera de la Unión Europea

Estos símbolos sólo son válidos dentro de la Unión Europea. Si desea desechar estos objetos, contacte con sus autoridades locales o su distribuidor y consulte el método correcto de eliminación.

Nota sobre el símbolo de la batería (a la izquierda, dos ejemplos de símbolos):

Este símbolo se puede usar en combinación con un símbolo químico. En tal caso, cumple con los requerimientos establecidos por la directiva correspondiente al producto químico implicado.

Panasonic Corporation

Web Site : <http://panasonic.net/avc/projector/>
© Panasonic Corporation 2015

Panasonic Systems Communications Company of North America

5th Floor, Two Riverfront Plaza, Newark, NJ 07102-5490
TEL: (877) 803 - 8492

Panasonic Canada Inc.

5770 Ambler Drive, Mississauga, Ontario L4W 2T3
TEL: (905) 624 - 5010