

## Инструкции по эксплуатации Функциональное руководство

Жидкокристаллический проектор Коммерческое использование

Модель

PT-LW330  
PT-LW280  
PT-LB360  
PT-LB330  
PT-LB300  
PT-LB280

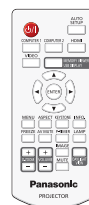
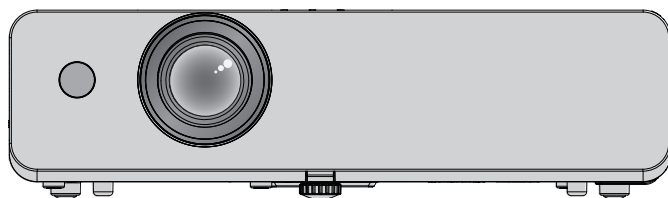

Благодарим Вас за покупку этого продукта Panasonic.

- Данное руководство предназначено для устройств, произведенных с май. 2016 г. и позже.
- Перед эксплуатацией данного изделия, пожалуйста, внимательно прочитайте инструкции и сохраните данное руководство для последующего использования.
- Перед использованием проектора ознакомьтесь с информацией в разделе "Важные замечания!" (➔ стр. 2 по 9).

**PJLink™**

# Важные замечания!

Модель	PT-LW330 / PT-LW280 / PT-LB360 / PT-LB330 / PT-LB300 / PT-LB280
Название изделия	Жидкокристаллический проектор
Номинальное напряжение	100 В-240 В~
Номинальный ток	3,5 А
Номинальная частота	50/60 Гц
Страна-изготовитель	Китай
Производитель	Панасоник Корпорэйшн
Адрес производителя	Кадома, Осака Япония
Знак ЕАС	
Название импортера	ООО "Панасоник Рус"
Адрес импортера	РФ, 115191, г. Москва, ул. Большая Тульская, д. 11, 3 этаж тел. 8-800-200-21-00
Срок службы	20,000 часов

**ПРЕДУПРЕЖДЕНИЕ:** ДАННЫЙ АППАРАТ ДОЛЖЕН БЫТЬ ЗАЗЕМЛЕН.

**ПРЕДУПРЕЖДЕНИЕ:** Чтобы предотвратить повреждение устройства вследствие возгорания или короткого замыкания, не подвергайте его воздействию дождя или влаги.  
Это устройство не предназначено для использования в прямом поле зрения на рабочих местах с использованием видеодисплейных терминалов. Во избежание мешающего отражения на рабочих местах с использованием видеодисплейных терминалов данное устройство не должно быть размещено в прямом поле зрения.  
В соответствии со стандартом BildscharbV данное оборудование не предназначено для использования на видеографических пультах.

Уровень звукового давления на месте оператора, измеренный в соответствии со стандартом ISO7779, меньше или равен 70 дБ (А).

**ПРЕДУПРЕЖДЕНИЕ:**

1. Отсоединяйте штекер кабеля питания от стенной розетки, если вы не собираетесь пользоваться устройством в течение длительного времени.
2. Во избежание поражения электрическим током не снимайте крышку устройства. Внутри нет никаких деталей, обслуживаемых пользователем. Доверяйте ремонт и техническое обслуживание только квалифицированному персоналу сервисного центра.
3. Не удаляйте контакт заземления вилки питания. Данное устройство оборудовано трехконтактной сетевой вилкой с контактом заземления. Такая вилка подходит только к розеткам, имеющим заземление. Это сделано для безопасности. Если вы не можете вставить вилку в розетку, обратитесь к электрику. Не нарушайте заземление вилки питания.

**ПРЕДОСТЕРЕЖЕНИЕ:** Для обеспечения постоянного соответствия следуйте прилагаемым инструкциям по установке, в которых описывается использование прилагаемого шнура питания и экранированных кабелей интерфейса для подключения к компьютеру или периферийному устройству. Любые несанкционированные изменения данного оборудования приведут к аннулированию разрешения пользователя эксплуатировать данное устройство.

**ПРЕДУПРЕЖДЕНИЕ:** ЧТОБЫ УМЕНЬШИТЬ РИСК ВОЗНИКНОВЕНИЯ ПОЖАРА ИЛИ ПОРАЖЕНИЯ ЭЛЕКТРИЧЕСКИМ ТОКОМ НЕ ПОДВЕРГАЙТЕ ЭТОТ ПРОДУКТ К ДОЖДЮ ИЛИ ВЛАГЕ.



**WARNING**  
RISK OF ELECTRIC  
SHOCK. DO NOT OPEN



AVERTISSEMENT: RISQUE DE CHOC ÉLECTRIQUE  
NE PAS OUVRIR.  
WARNUNG: ZUR VERMEIDUNG EINES  
ELEKTRISCHEN SCHLAGES GERÄT NICHT ÖFFNEN.  
ПРЕДУПРЕЖДЕНИЕ: ОПАСНОСТЬ ПОРАЖЕНИЯ  
ЭЛЕКТРИЧЕСКИМ ТОКОМ НЕ ОТКРЫВАТЬ.  
경고: 감전 위험이 있으므로 열지마십시오.



Символ молнии, заключенный в равносторонний треугольник, предназначен для предупреждения пользователя о наличии неизолированного "опасного напряжения" внутри корпуса изделия, которое может иметь достаточную величину, чтобы составить риск поражения электрическим током.



Восклицательный знак в треугольнике предупреждает пользователя о наличии важных инструкций по эксплуатации и техническому обслуживанию (ремонту) в сопроводительной документации продукта.

**ПРЕДУПРЕЖДЕНИЕ:**



**ВЫКЛЮЧИТЕ УСТРОЙСТВО И ВЫНЬТЕ ВИЛКУ ШНУРА ПИТАНИЯ ИЗ ЭЛЕКТРИЧЕСКОЙ РОЗЕТКИ ПЕРЕД ЗАМЕНОЙ ЛАМПОВОГО БЛОКА.**

**ПРЕДУПРЕЖДЕНИЕ:**

### ■ ПИТАНИЕ

**Электрическая розетка или автоматический выключатель должны быть установлены возле оборудования и легко доступны в случае возникновения проблем. В случае возникновения следующих проблем немедленно отключите питание.**

Продолжение использования проектора в этих условиях приведет к пожару или поражению электрическим током.

- В случае попадания посторонних предметов или воды внутрь проектора отключите питание.
  - В случае падения проектора или повреждения корпуса отключите питание.
  - В случае обнаружения дыма, странных запахов или звуков, исходящих от проектора, отключите питание.
- Обратитесь в авторизованный сервисный центр для выполнения ремонта, не пытайтесь починить проектор самостоятельно.

**Не касайтесь проектора или кабеля во время грозы.**

Это может привести к поражению электрическим током.

**Не допускайте повреждения шнура питания или штепсельной вилки.**

Использование поврежденного шнура питания может привести к поражению электрическим током, короткому замыканию или пожару.

- Не разрешается повреждать шнур питания, вносить в него изменения, помещать вблизи горячих предметов, чрезмерно сгибать, скручивать, растягивать, ставить на него тяжелые предметы или скручивать в узел.
- Обратитесь в авторизованный сервисный центр для выполнения необходимого ремонта шнура питания.

**Полностью вставьте штепсельную вилку в стенную розетку, а разъем питания - в разъем проектора.**

Неправильное подсоединение штепсельной вилки может привести к поражению электрическим током или к перегреву.

- Не используйте поврежденные штепсельные вилки и розетки, плохо закрепленные в стене.

**Используйте только шнур питания, входящий в комплект поставки.**

- Несоблюдение этого требования может привести к поражению электрическим током или пожару. Обращаем ваше внимание на то, что если не использовать прилагаемый шнур питания для заземления устройства через розетку, это может стать причиной поражения электрическим током.

**Регулярно очищайте штепсельную вилку, чтобы она не покрывалась пылью.**

Несоблюдение этого требования может привести к пожару.

- Накопление пыли на штепсельной вилке приводит к образованию влаги, которая может повредить изоляцию.
- Если вы не используете проектор в течение продолжительного периода времени, выньте штепсельную вилку из розетки.

Регулярно вынимайте штепсельную вилку из розетки и протирайте ее сухой тканью.

**Не касайтесь штепсельной вилки и разъема питания мокрыми руками.**

Несоблюдение этого требования может привести к поражению электрическим током.

**Не перегружайте розетку.**

В случае перегруженности источника питания (напр., из-за использования слишком большого количества адаптеров) может возникнуть перегрев, приводящий к пожару.

### ■ ПРИ ИСПОЛЬЗОВАНИИ/УСТАНОВКЕ

**Не ставьте емкости с жидкостью на проектор.**

Если вода прольется на проектор или попадет внутрь проектора, это может привести к пожару или поражению электрическим током.

При попадании воды внутрь проектора обратитесь в авторизованный сервисный центр.

**Не ставьте проектор на мягкие материалы, такие как ковры и пористые коврики.**

В противном случае возникнет перегрев проектора, что может привести к ожогам, пожару или повреждению проектора.

**Не устанавливайте проектор во влажных или пыльных помещениях или в местах, где проектор может подвергнуться воздействию маслянистого дыма или пара.**

Использование проектора в таких условиях может привести к пожару, поражению электрическим током или к повреждению его компонентов. Повреждение компонентов (таких как кронштейн для установки на потолке) может привести к падению проектора, установленного на потолке.

**На устанавливайте проектор на поверхности, недостаточно прочной, чтобы выдержать полный вес проектора, а также на неровной или неустойчивой поверхности.**

Несоблюдение этого требования может вызвать падение или опрокидывание проектора, что может привести к серьезным травмам или повреждениям.

**Не ставьте еще один проектор или другие тяжелые предметы на проектор.**

Несоблюдение этого требования может вызвать потерю равновесия и падение проектора, что может привести к повреждениям или травмам. Проектор может быть поврежден или деформирован.

**Все работы по установке (такие как крепление кронштейна для установки на потолке) должны выполняться только квалифицированным специалистом.**

Неправильная установка или закрепление устройства может привести к травмам и несчастным случаям, таким как поражение электрическим током.

- Не используйте другие крепежные приспособления, помимо утвержденного кронштейна для установки на потолке.

## **ПРЕДУПРЕЖДЕНИЕ:**

- Обязательно используйте провод, поставляемый в комплекте с кронштейном для установки проектора на потолке, в качестве дополнительной меры предосторожности во избежание падения проектора (устанавливайте его в месте, отличном от места установки кронштейна для установки на потолке).

### **Не закрывайте отверстия забора и выхода воздуха.**

В противном случае возникнет перегрев проектора, что может привести к пожару или повреждению проектора.

- Не ставьте проектор в узких, плохо проветриваемых помещениях.
- Не ставьте проектор на ткань или бумагу, поскольку эти материалы могут затянуться в отверстие забора воздуха.

### **Не приближайте руки или другие предметы к отверстию выхода воздуха.**

В противном случае это может привести к ожогам или повреждениям ваших рук или других предметов.

- Из отверстия выхода воздуха выходит горячий воздух. Не подносите руки, лицо или предметы, не способные выдерживать высокую температуру, к этому отверстию.

### **Не допускайте попадания света, излучаемого объективом работающего проектора, на кожу или в глаза.**

Попадание света на кожу или в глаза может вызвать ожоги или потерю зрения.

- Из объектива проектора излучается сильный свет. Не допускайте прямого попадания этого света на руки или глаза.
- Будьте особенно внимательны с детьми: не позволяйте им смотреть в объектив. Кроме того, когда вы не находитесь рядом с проектором, выключайте питание и отсоединяйте штепсельную вилку.

### **Не вставляйте в проектор посторонние предметы.**

Это может привести к пожару или поражению электрическим током.

- Не вставляйте в проектор и не роняйте на проектор металлические или легковоспламеняющиеся предметы.

### **Ни в коем случае не пытайтесь переделывать или разбирать проектор.**

Высокое напряжение может привести к пожару или поражению электрическим током.

- Для выполнения любых видов проверки, регулировки и ремонта обращайтесь в авторизованный сервисный центр.

### **Не допускайте попадания в проектор металлических предметов, легковоспламеняющихся предметов или жидкостей. Не допускайте намокания проектора.**

В противном случае может возникнуть короткое замыкание или перегрев, что может привести к пожару, поражению электрическим током или неисправной работе проектора.

- Не ставьте емкости с жидкостью или металлические предметы возле проектора.
- Если в проектор попала жидкость, проконсультируйтесь с продавцом.
- Внимательно следите за детьми.

### **Используйте кронштейн для крепления на потолке, указанный компанией Panasonic.**

Дефекты в кронштейне для крепления на потолке могут привести к падению проектора.

- Прикрепите поставляемый в комплекте предохранительный трос к кронштейну для крепления на потолке во избежание падения проектора.

### **Не трогайте и не снимайте резиновый колпачок в нижней части проектора.**

- В противном случае это может привести к ожогам, поскольку температура лампы при работе и даже после выключения очень высокая.

## **■ ПРИНАДЛЕЖНОСТИ**

### **При замене батарей всегда следуйте правилам, указанным ниже.**

Несоблюдение правил может привести к ожогам, протеканию, перегреву, взрыву или возгоранию батарей.

- Не используйте не рекомендованные батареи.
- Не разбирайте сухие батареи.
- Не нагревайте батареи и не помещайте их в воду или в огонь.
- Не допускайте касания выходов + и – батарей металлических предметов, таких как ожерелья или шпильки для волос.
- Не храните и не носите батареи вместе с металлическими предметами.
- Храните батареи в пластиковом пакете вдали от металлических предметов.
- Вставляя батареи, проверьте соблюдение полярности (+ и –).
- Не используйте новые батареи вместе со старыми и не сочетайте различные виды батарей.
- Не используйте батареи с отслаивающейся или отсутствующей внешней оболочкой.
- Сразу же вынимайте разряженные батареи из пульта.
- Перед утилизацией изолируйте батареи с помощью изолянты или другого подобного материала.

### **Не позволяйте детям приближаться к аккумуляторам и резиновому колпачку, снятому с нижней части проектора.**

- При проглатывании батареи могут привести к травмам.
- При проглатывании немедленно обратитесь к врачу.

### **При протекании жидкости из батареи не касайтесь ее голыми руками и при необходимости примите следующие меры предосторожности.**

- Попадание жидкости из батареи на кожу или на одежду может вызвать воспаление кожи или травму. Немедленно промойте кожу чистой водой и обратитесь к врачу.
- Попадание жидкости из батареи в глаза может привести к потере зрения. В этом случае не трите глаза. Немедленно промойте их чистой водой и обратитесь к врачу.



## **ПРЕДУПРЕЖДЕНИЕ:**

### **Не разбирайте лампу.**

Поломка лампы может привести к травмам.

### **Замена лампы**

В лампе присутствует высокое внутреннее давление. Неправильное обращение может привести к серьезным травмам или несчастным случаям.

- Лампа с легкостью может взорваться при падении или ударе о твердый предмет.
- Перед заменой лампы обязательно отсоедините штепсельную вилку от розетки. Несоблюдение этого требования может привести к поражениям электрическим током или взрывам.
- При замене лампы отключите питание и дайте лампе остыть в течение минимум 1 часа перед заменой, иначе она может вызвать ожоги.

### **Не позволяйте маленьким детям и домашним животным касаться пульта.**

- После использования пульта держите его в недоступном для детей и домашних животных месте.

### **Не используйте прилагаемый шнур питания с другими устройствами, помимо данного проектора.**

- Использование прилагаемого шнура питания с другими устройствами, помимо данного проектора, может вызвать короткое замыкание или перегрев, что может привести к поражению электрическим током или пожару.

### **Сразу же вынимайте разряженные батареи из пульта.**

- Оставленные в пульте батареи могут привести к утечке жидкости, перегреву или взрыву батарей.

## **ПРЕДОСТЕРЕЖЕНИЕ:**

### **■ ПИТАНИЕ**

#### **При отсоединении шнура питания обязательно держитесь за штепсельную вилку и разъем питания.**

Не тяните за сам шнур, это повреждает провод, что может привести к пожару, короткому замыканию и серьезному поражению электрическим током.

**Если вы не используете проектор в течение продолжительного периода времени, отсоедините штепсельную вилку от розетки и выньте батареи из пульта дистанционного управления.**

#### **Отключайте штепсельную вилку от розетки перед очисткой или перемещением устройства.**

Несоблюдение этого требования может привести к поражениям электрическим током.

### **■ ПРИ ИСПОЛЬЗОВАНИИ/УСТАНОВКЕ**

#### **Не ставьте тяжелые предметы на проектор.**

Несоблюдение этого требования может вызвать потерю равновесия и падение проектора, что может привести к повреждениям или травмам. Проектор может быть поврежден или деформирован.

#### **Не опирайтесь на проектор.**

Вы можете упасть, или проектор может сломаться, что приведет к травмам.

- Будьте особенно внимательны с детьми: не позволяйте им стоять или сидеть на проекторе.

#### **Не ставьте проектор в чрезмерно жарких помещениях.**

В противном случае это может привести к повреждению внешнего корпуса или внутренних компонентов или вызвать пожар.

- Будьте особенно осторожны в помещениях, подверженных воздействию прямого солнечного света, а также вблизи печей.

#### **Обязательно отсоединяйте все кабели перед перемещением проектора.**

Перемещение проектора с подсоединенными кабелями может повредить кабели, что может привести к пожару или поражению электрическим током.

#### **Не подключайте наушники и гарнитуры в разъем <VARIABLE AUDIO OUT>.**

Избыточное звуковое давление от наушников или гарнитуры может привести к потере слуха.

### **■ ПРИНАДЛЕЖНОСТИ**

#### **Не используйте старую лампу.**

Использование старой лампы может вызвать разрыв лампы.

#### **В случае разрыва лампы немедленно проверьте помещение. Не касайтесь обломков и не подносите лицо близко к ним.**

Несоблюдение этого требования приведет к вдыханию пользователем газа, высвободившегося при разрыве лампы, в котором содержится почти столько же ртути, сколько во люминесцентных лампах, а обломки могут привести к травмам.

- Если вы считаете, что вдохнули газ или что газ попал к вам в глаза или в рот, немедленно обратитесь к врачу.
- Попросите продавца заменить лампу и проверить внутренние компоненты проектора.

### **■ ОБСЛУЖИВАНИЕ**

#### **Раз в год обращайтесь к продавцу для очистки внутренней части проектора.**

Накопление пыли внутри проектора при постоянном использовании может привести к пожару.

- Стоимость очистки укажет продавец.

**Важные замечания!**

Үлгі №	PT-LW330 / PT-LW280 / PT-LB360 / PT-LB330 / PT-LB300 / PT-LB280
Өнім атауы	СКД Проектор
Номиналды кернеу Номиналды ток Номиналды жиілік	100 В-240 В~ 3,5 А 50/60 Гц
Өндіруші ел	Қытай
Өндіруші	Панасоник Корпорэйшн
Өндірушінің мекенжайы	Кадома, Осака Жапония
ЕАС белгісі	
Импорттаушы аты	"Панасоник Рус" ЖШҚ
Импорттаушының мекенжайы	РФ, 115191, Мәскеу қ., Большая Тульская көш., 11 - үй, 3 - қабат тел. 8-800-200-21-00
Қызмет мерзімі	20,000 сағат

**ЕСКЕРТУ:** БҰЛ АППАРАТТЫ ЖЕРГЕ ТАРТУ КЕРЕК.

**ЕСКЕРТУ:** Өртке немесе электр тогының соғуына себеп болатын зақымды болдырмау үшін құрылғыны жаңбырда немесе ылғалды жерде пайдаланбаңыз. Бұл құрылғы көрнекі дисплей жұмыс орындарының тікелей көру аясында пайдалануға арналмаған. Көрнекі дисплей жұмыс орындарындағы кедергі келтіретін кескінді болдырмау үшін бұл құрылғы көру аясына тікелей орнатылмауы керек. Жабдық BildscharbV стандартына сәйкес бейне жұмыс орнында пайдалану үшін арналмаған.

Оператор орнындағы дыбыс қысымының деңгейі ISO 7779 стандартына сәйкес 70 дБ (А) тең немесе одан төмен.

**ЕСКЕРТУ:**

1. Бұл құрылғы ұзақ уақыт бойы қолданылмаған жағдайда, штепсельді қуат көзінен ажыратыңыз.
2. Электр тогының соғуын болдырмау үшін қақпақты ашпаңыз. Ішінде пайдаланушы өзі жөндей алатын бөлшектер жоқ. Жөндей қажет болса, тек қана білікті маманға апарыңыз.
3. Қуат ашасындағы жерге тарту түйіспесін алып тастамаңыз. Бұл аппарат үш істігі бар жерге тарту түріндегі қуат ашасымен жабдықталған. Бұл аша тек жерге тартылған розеткаға сәйкес келеді. Бұл қауіпсіздік мүмкіндігі. Егер ашаны розеткаға қоса алмасаңыз, электршіге хабарласыңыз. Жерге тарту ашасының мақсатын бұзбаңыз.

**САҚТЫҚ:**

Тұрақты сәйкестікті қамтамасыз ету үшін компьютерге немесе сыртқы құрылғыға қуат сымын және қорғалған интерфейстік кабельдерді жалғауға қатысты ақпараты бар тіркелген орнату жөніндегі нұсқауларды орындаңыз. Жабдыққа кез келген рұқсатсыз жасалған өзгертулер немесе жаңартулар пайдаланушының пайдалану күшін жояды.

**ЕСКЕРТУ:**

ӨРТ ШЫҒУ НЕМЕСЕ ЭЛЕКТР ТОГЫНЫҢ СОҒУ ҚАУПІН АЗАЙТУ ҮШІН БҰЛ БҰЙЫМДЫ ЖАҢБЫРЛЫ НЕМЕСЕ ЫЛҒАЛДЫ ЖЕРЛЕРДЕ ҚОЛДАНБАҢЫЗ.



Бұл тең бұрышты үшбұрыш ішіндегі жебе-басты найзағай белгісі өнім қабының ішінде тоқ соғу қаупіне жеткілікті шамасы бар оқшауланбаған қауіпті кернеу бар екенін пайдаланушыға ескерту үшін арналған.



Тең бұрышты үшбұрыш ішіндегі леп белгісі өніммен бірге берілетін құжаттамада маңызды пайдалану және қызмет көрсету (жөндей) нұсқаулары бар екенін пайдаланушыға ескертуге арналған.

ЕСКЕРТУ:

ШАМ ҚҰРЫЛҒЫСЫН АУЫСТЫРУ АЛДЫНДА ҚУАТТЫ ӨШІРІҢІЗ ЖӘНЕ АШАНЫ РОЗЕТКАДАН СУЫРЫҢЫЗ.



ЕСКЕРТУ:

## ■ ҚУАТ

**Розетка немесе ажыратқыш жабдықтың жанында орнатылуы және ақаулық болған кезде қол оңай жетуі тиіс. Егер төмендегі мәселе пайда болса, қуат көзін дереу ажыратыңыз.**

Проекторды бұл шарттарда үзіліссіз пайдалану өртке немесе электр тогының соғуына себеп болады.

- Егер проектордың ішіне бөгде заттар немесе су кірсе, қуатты дереу ажыратыңыз.
- Егер проекторды түсіріп алсаңыз немесе корпусы сынған болса, қуат көзін дереу ажыратыңыз.
- Егер проектордан түтін, әдеттен тыс иіс немесе шуыл байқасаңыз, қуат көзін дереу ажыратыңыз.

Жөндеу үшін өкілетті қызмет көрсету орталығына хабарласыңыз және өнімді өз бетіңізбен жөндеуге.

**Найзағай болған кезде, проекторды немесе кабельді ұстамаңыз.**

Электр тогының соғуы мүмкін.

**Қуат сымын немесе қуат ашасын зақымдауы мүмкін ешнәрсе жасамаңыз.**

Егер қуат сымы зақымдалған кезде пайдаланылса, электр тогының соғуы, қысқа тұйықталу немесе өрт шығуы мүмкін.

- Қуат сымын зақымдамаңыз, оны жаңартпаңыз, ыстық заттардың жанына қоймаңыз, қатты бүкпеңіз, айналдырмаңыз, тартпаңыз, үстіне ауыр заттар қоймаңыз немесе түйіндемеңіз.

Қуат сымын жөндеу қажет болса, өкілетті қызмет көрсету орталығына хабарласыңыз.

**Қуат ашасын қабырғадағы розеткаға және қуат қосқышын проектордың ұясына мықтап тығыңыз.**

Егер аша дұрыс қосылмаса, электр тогының соғуы немесе қызып кетуі мүмкін.

- Зақымдалған қуат ашаларын немесе қабырғадан босап қалған қабырғалық розеткаларды қолданбаңыз.

**Берілген қуат сымынан басқа сымдарды қолданбаңыз.**

- Бұл әрекетті орындамау электр тогының соғуына немесе өртке себеп болуы мүмкін. Егер құрылғыны розетканың жанына жерге қосу үшін берілген қуат сымын пайдаланбасаңыз, бұл электр тогының соғуына себеп болуы мүмкін екенін ескеріңіз.

**Қуат ашасын шаң басып қалмауы үшін үнемі тазалап тұрыңыз.**

Мұны орындамау өртке себеп болуы мүмкін.

- Егер қуат ашасына шаң жиналып қалса, нәтижесінде болатын ылғалдылық оқшаулауды зақымдауы мүмкін.
- Егер проекторды ұзақ уақыт бойы пайдаланбасаңыз, қуат ашасын розеткадан ажыратыңыз. Қуат ашасын розеткадан суырып алып, оны құрғақ шүберекпен үнемі тазалаңыз.

**Қуат ашасын және қуат қосқышын дымқыл қолдарыңызбен ұстамаңыз.**

Бұл шараны орындамау электр тогының соғуына себеп болуы мүмкін.

**Розетканы шамадан тыс жүктемеңіз.**

Егер қуат көзі шамадан тыс жүктелсе (мысалы, тым көп адаптер пайдаланылса), қызып кетуі және өрт шығуына себеп болуы мүмкін.

## ■ ПАЙДАЛАНУ/ОРНАТУ

**Проектордың үстіне сұйық заты бар ыдыстарды қоймаңыз.**

Егер проекторға су төгілсе немесе ішіне кіріп кетсе, өрт шығуы немесе электр тогының соғуына себеп болуы мүмкін.

Егер проектордың ішіне су кірсе, өкілетті қызмет көрсету орталығына хабарласыңыз.

**Проекторды кілемдер немесе алаша сияқты жұмсақ материалдардың үстіне қоймаңыз.**

Солай жасау проектордың қызып кетуіне, нәтижесінде күйіп қалу, өрт немесе проекторды зақымдауы мүмкін.

**Проекторды ылғалды немесе шаң жерлерге, проекторға майлы түтін немесе бу тиетін жерлерде пайдалануға болмайды.**

Проекторды осындай шарттарда пайдалану өртке, электр тогының соғуына немесе құрамдас бөліктердің бүлінуіне себеп болады. Құрамдас бөліктердің (төбеге орнату кронштейні) бүлінуі, төбеге орнатылған проектордың құлауына себеп болуы мүмкін.

**Проекторды оның салмағын толық көтеруге шамасы жеткіліксіз орындарға немесе еңкейтілген не тұрақсыз беттерге орнатпаңыз.**

Осы сақтық шарасын орындамау проектордың құлауына немесе төңкерілуіне себеп болады, нәтижесінде қатты жарақат алу немесе зақымдануға себеп болады.

**Проектордың үстіне басқа проектор немесе ауыр заттар қоймаңыз.**

Солай жасамау проектордың тұрақсыз болуына және құлауына себеп болады, нәтижесінде зақым немесе жарақатқа себеп болады. Проектор зақымдалады немесе деформацияланады.

**Орнату жұмысын (төбеге орнату кронштейні сияқты) білікті маман орындауы тиіс.**

Егер орнату дұрыс орындалмаса немесе бекітілмесе, электр тогының соғуы сияқты жарақатқа себеп болуы мүмкін.

- Рұқсат етілген төбеге орнату кронштейнінен басқасын пайдаланбаңыз.
- Проектордың құлап кетуіне жол бермеу үшін берілген керек-жарақ сымын қосымша қауіпсіздік шарасы ретінде құлақшасы бар бұрандамен бірге пайдаланыңыз. (Төбеге орнату кронштейнін басқа орынға орнату.)

## ЕСКЕРТУ:

### **Ауа кіріс портын немесе ауа шығыс портын жаппаңыз.**

Солай жасау проектордың қызып кетуіне әкеліп, нәтижесінде өрт немесе проекторды зақымдауы мүмкін.

- Проекторды тар, нашар желдетілген жерге орнатпаңыз.
- Проекторды шүберекке немесе қағазға қоймаңыз, бұл материалдар ауа кіретін портқа кіруі мүмкін.

### **Қолыңызды немесе басқа заттарды ауа шығатын портқа қоймаңыз.**

Солай жасау күйіп қалуға немесе қолыңызды не басқа затты зақымдауы мүмкін.

- Ауа шығатын порттан ыстық ауа шығады. Ыстыққа төзе алмайтын қолыңызды, бетіңізді немесе басқа заттарды осы портқа жақындатпаңыз.

### **Проектор пайдаланылу барысында проекция терезесінен шыққан жарыққа қарамаңыз және теріңізді тигізбеңіз.**

Солай жасау күйіп қалуға немесе соқырлыққа себеп болуы мүмкін.

- Проектордың проекция терезесінен күшті жарық шығады. Бұл жарыққа қарамаңыз немесе қолдарыңызды қоймаңыз.
- Әсіресе, кішкентай балалардың проекция терезесіне қарауына жол бермеңіз. Оған қоса, проектордан алыс болған кезде, қуатты өшіріп, қуат ашасын ажыратып тастаңыз.

### **Проектордың ішіне бөгде заттар салмаңыз.**

Солай жасау өртке немесе электр тогының соғуына себеп болады.

- Проектордың ішіне темір заттар немесе тез тұтанатын заттар салмаңыз немесе проекторға түсіріп алмаңыз.

### **Проекторды қайта құруға немесе бөлшектеуге әрекеттенбеңіз.**

Жоғары кернеу өртке немесе электр тогының соғуына себеп болуы мүмкін.

- Қандай да бір тексеру, реттеу және жөндеу жұмыстары үшін өкілетті қызмет көрсету орталығына хабарласыңыз.

### **Проектордың ішіне темір заттардың, тез тұтанатын заттардың немесе сұйықтықтардың кіруіне жол бермеңіз.**

#### **Проектордың дымқыл болуына жол бермеңіз.**

Солай жасау қысқа тұйықтауға, қызып кетуге, нәтижесінде өртке, электр тогының соғуына немесе проектордың жұмыс істемей қалуына себеп болуы мүмкін.

- Ішінде сұйықтығы немесе темір заттар бар ыдыстарды проектордың жанына қоймаңыз.
- Егер проекторға сұйық зат кіріп кетсе, сатушыға хабарласыңыз.
- Балаларға тиісті назар аудару керек.

### **Rapasonic компаниясы ұсынған төбеге орнату кронштейнін пайдаланыңыз.**

Басқа төбеге орнату кронштейнін пайдалану проектордың құлауына себеп болуы мүмкін.

- Проектор құлап кетпеуі үшін төбеге орнату кронштейніне берілген қауіпсіздік кабелін тағыңыз.

### **Және резеңке бұқтырманы проектордың төменгі бөлігінде тимеппін түсірмеппін.**

- Әйтпесе сол күйіктерге деген келтіру біледі, поскольку шамның қызуының при жұмыста және тіпті кейін өте биік сөндірі-

## ■ КЕРЕК-ЖАРАҚТАР

### **Батареяларды бұрыс пайдаланбаңыз, төмендегіні қараңыз.**

Бұл сақтық шараны орындамау, батареяның ағуына, қызып кетуіне, жарылуына немесе өртке себеп болуы мүмкін.

- Нақты көрсетілмеген батареяларды пайдаланбаңыз.
- Аккумуляторлар пайдаланбаңыз.
- Құрғақ электр батареяларын бөлшектемеңіз.
- Батареялардың + және - терминалдарын алқа немесе шаш түйреуіштер сияқты темір заттарға тигізбеңіз.
- Батареяларды металл заттармен бірге сақтамаңыз немесе тасымаңыз.
- Батареяларды пластикалық қапта сақтаңыз және оларды темір заттардан алыс ұстаңыз.
- Батареялар (+ және -) кереғарлығы дұрыс салынғанына көз жеткізіңіз.
- Жаңа және ескі батареяларды бірге пайдаланбаңыз немесе әртүрлі батареяларды пайдаланбаңыз.
- Қабығы ашылған немесе жойылған батареяларды пайдаланбаңыз.
- Қашықтан басқару пультіндегі бос батареяларды бірден алып тастаңыз.
- Батареяны жоюдан бұрын таспамен немесе басқа ұқсас затпен оқшаулаңыз.

### **Бала-шағаларға аккумулятор және проектора төменгі бөлігінен деген түсірулі резиновому бұқтырмаға деген жақында- қоймаппын.**

- Батарея жұтып қойылса, жарақатқа себеп болады.
- Егер жұтып қойылса, дереу дәрігерге қаралыңыз.

### **Егер батарея сұйықтығы ақса, оны жалаң қолыңызбен ұстамаңыз, қажет болса, келесі шараларды қолданыңыз.**

- Теріге немесе киімге тиген батарея сұйықтығы терінің қабынуына немесе жарақатқа себеп болады. Таза сумен шайыңыз және дереу дәрігерге қаралыңыз.
- Батарея сұйықтығы көзіңізге тисе, көрмей қалуыңыз мүмкін. Бұл жағдайда, көзіңізді уқаламаңыз. Таза сумен шайыңыз және дереу дәрігерге қаралыңыз.

## ЕСКЕРТУ:

**Шам құрылғысын ауыстыру барысында көрсетілмеген бұрандаларды ағытпаңыз.**

Солай жасау, электр тогының соғуына, күйіп қалуға немесе жарақатқа себеп болады.

### Шамды ауыстыру

Шамның жоғары ішкі қысымы бар. Егер дұрыс қолданылмаса, жарылу, қатты жарақатқа немесе апаттарға себеп болуы мүмкін.

- Шам қатты затқа тисе немесе түсіп кетсе, оңай жарылады.
- Шам құрылғысын ауыстырудан бұрын, қуатты өшіргеніңізді және қуат ашасын розеткадан ажыратқаныңызға көз жеткізіңіз.  
Егер бұл шаралар сақталмаса, электр тогының соғуына немесе жарылысқа себеп болуы мүмкін.
- Шам құрылғысын ауыстырған кезде, қуатты өшіріңіз және шамды ұстаудан бұрын оны ең аз бір сағат суытып алыңыз, әйтпесе, күйіп қалуыңыз мүмкін.

**Нәрселерге немесе жануарларға қашықтан басқару пультін ұстауына рұқсат етпеңіз.**

- Қашықтан басқару пультін пайдаланғаннан кейін балалардың және жануарлардың қолы жетпейтін жерде сақтаңыз.

**Берілген қуат сымын осы проектордан басқа құрылғылармен пайдаланбаңыз.**

- Берілген қуат сымын басқа құрылғылармен пайдалану қысқа тұйықталуға, қызып кетуге, электр тогының соғуына немесе өртке себеп болуы мүмкін.

**Қолданылған батареяларды қашықтан басқару пультінен дереу алып тастаңыз.**

- Батареяларды құрылғының ішінде қалдыру батареялардың ағуына, шамадан тыс қызуына немесе жарылуына себеп болады.

## САҚТЫҚ:

### ■ ҚУАТ

**Қуат сымын ажыратқан кезде, қуат ашасын және қуат қосқышын ұстағаныңызға көз жеткізіңіз.**

Егер қуат сымы өздігінен ажыратылып қалса, сым зақымдалады, өрт, қысқа тұйықталу немесе электр тогының соғуы мүмкін.

**Проекторды ұзақ уақыт бойы пайдаланбаған кезде, қуат ашасын розеткадан суырып тастаңыз және қашықтан басқару пультіндегі батареяларды алып тастаңыз.**

**Құрылғыны тазалау және бөлшектерін ауыстырудан бұрын, қуат ашасын розеткадан ажыратыңыз.**

Солай жасау электр тогының соғуына себеп болуы мүмкін.

### ■ ПАЙДАЛАНУ/ОРНАТУ

**Проектордың үстіне ауыр заттар қоймаңыз.**

Бұл шараны орындамау проектордың деңгейсіз болуы және құлауы мүмкін, нәтижесінде зақымға немесе жарақатқа себеп болады. Проектор зақымдалады немесе бүлінеді.

**Проекторға салмақ салмаңыз.**

Құлап кетіп, проекторды зақымдайсыз, нәтижесінде жарақат алуыңыз мүмкін.

- Кішкентай балалардың бұл проектордың үстіне тұруына немесе отыруына жол бермеңіз.

**Проекторды тым қатты ыстық жерге орнатпаңыз.**

Солай жасау сыртқы корпусының немесе ішкі құрамдас бөліктерінің тозып, өртке себеп болуы мүмкін.

- Тікелей күн сәулесі түскен немесе пештердің жанында аса мұқият болыңыз.

**Проекторды жылжытудан бұрын әрдайым барлық кабельдерді ажыратыңыз.**

Кабельдері жалғаулы проекторды жылжыту салдарынан кабельдер зақымдалады, бұл өрт немесе электр тогының соғуына себеп болады.

**Гарнитураларды және құлаққаптарды <VARIABLE AUDIO OUT> ұясына ешқашанда қоспаңыз.**

Құлаққаптан шыққан шамадан тыс дыбыс қысымы есту қабілетін жоғалтуға себеп болады.

### ■ КЕРЕК-ЖАРАҚТАР

**Ескі шам құрылғысын пайдаланбаңыз.**

Егер пайдаланылса, шамның жарылуы мүмкін.

**Егер шам сынса, бөлмені дереу желдетіңіз. Сынған бөліктерге қол тигізбеңіз немесе бетіңізді жақындатпаңыз.**

Бұл шараны орындамау, пайдаланушының шам сынған кезде шыққан газды ішіне тартуы мүмкін, оның құрамында флуоресцентті шамдарындағыдай бірдей мөлшерде сынап бар, ал сынған бөліктерден жарақат алуыңыз мүмкін.

- Егер газды ішке тартып алсаңыз немесе газ көзіңізге не аузыңызға кірсе, дереу дәрігерге қаралыңыз.
- Шам құрылғысын ауыстыру туралы сатушыдан сұраңыз және проектордың ішін тексеріңіз.

### ■ ТЕХНИКАЛЫҚ ҚЫЗМЕТ КӨРСЕТУ

**Проектордың ішкі жағын жылына бір рет тазалау туралы ақпаратты дилеріңізден сұраңыз.**

Ішіне шаң жиналған проекторды пайдалана беру өртке себеп болуы мүмкін.

- Тазалау ақысын дилеріңізден сұраңыз.

---

## ■ Товарные знаки

- Windows, Windows Vista и Internet Explorer являются товарными знаками или зарегистрированными товарными знаками Microsoft Corporation в США и других странах.
  - Mac, Mac OS, OS X и Safari являются товарными знаками Apple Inc., зарегистрированными в США и других странах.
  - HDMI, логотип HDMI и High-Definition Multimedia Interface являются товарным знаком или зарегистрированным товарным знаком HDMI Licensing LLC.
  - PJLink™ является товарным знаком или товарным знаком, ожидающим регистрации, в Японии, США и других странах и регионах.
  - Adobe и Adobe Reader являются товарными знаками или зарегистрированными товарными знаками Adobe Systems Inc. в США и/или других странах.
  - Все остальные названия, названия компаний и названия продуктов, которые упоминаются в этом руководстве, являются товарными знаками и или зарегистрированными товарными знаками их соответствующих владельцев.
- Обратите внимание, что символы ® и ™ в данном руководстве не указываются.

## ■ Информация о программном обеспечении продукции

Эта продукция содержит перечисленное ниже программное обеспечение.

- (1) Программное обеспечение, разработанное компанией Panasonic Corporation или для нее
- (2) Программное обеспечение, которое принадлежит третьей стороне и используется компанией Panasonic Corporation по лицензии
- (3) Программное обеспечение, имеющее ОТКРЫТУЮ ЛИЦЕНЗИЮ GNU, версия 2.0 (GPL V2.0)
- (4) Программное обеспечение, имеющее СТАНДАРТНУЮ ОБЩЕСТВЕННУЮ ЛИЦЕНЗИЮ ОГРАНИЧЕННОГО ПРИМЕНЕНИЯ GNU, версия 2.1 (LGPL V2.1)
- (5) Программное обеспечение с открытым исходным кодом, на которое не распространяется лицензия GPL V2.0 и LGPL V2.1

Для программного обеспечения категорий (3) ~ (5) лицензия доступна в соответствии с открытой лицензией GNU и стандартной общественной лицензией ограниченного применения GNU, соответственно. ПО распространяется в надежде, что оно будет полезным, но без каких-либо гарантий, в том числе подразумеваемой гарантии товарного состояния при продаже и пригодности для использования в конкретных целях. Информация об условиях приводится в лицензии программного обеспечения на прилагаемом компакт-диске.

Если вы хотите задать вопросы, касающиеся программного обеспечения, свяжитесь с (sav.pj.gpl.pavc@ml.jp. panasonic.com) по электронной почте.

## ■ Иллюстрации в настоящем руководстве по эксплуатации

- Иллюстрации проектора, экрана и других деталей могут отличаться от фактического продукта.

## ■ Ссылки на страницы

- Ссылки на страницы в настоящем руководстве обозначаются следующим образом: (➡ стр. 00).

## ■ Термины

- В настоящем руководстве устройство "Беспроводной пульт дистанционного управления" называется "Пульт ДУ".
- Кнопка <INPUT/ENTER> на панели управления функционирует как кнопка <ENTER> при отображении экрана меню. Порядок работы экрана меню в настоящем руководстве описывается как "Нажмите кнопку <ENTER>" с целью отождествить работу панели управления с работой пульта.



## Особенности проектора

### Удобная визуализация в ярком окружении

- ▶ Высокая контрастность – 10 000 : 1 – достигается в компактном корпусе.
- ▶ Низкий уровень шума в 28 дБ\*<sup>1</sup> обеспечивает возможность комфортного просмотра эпизодов с низким акустическим уровнем.
- ▶ Поддерживает комфортный просмотр в ярко освещенном помещении при нажатии кнопки <DAYLIGHT VIEW> на пульте дистанционного управления. (Функция Daylight View Lite)

\*1 Когда для параметра [Управление лампой] установлено значение [💡 (Экономичный 2)]

### Функция коррекции избыточного изображения

(Только для моделей PT-LW330, PT-LW280, PT-LB360 и PT-LB330)

- ▶ Трапеция гор./верт., угловая коррекция и Коррекция кривизны экрана позволяют отрегулировать изображение под размер экрана.

### Полезные функции для проведения презентаций

- ▶ Расходы на ТО можно сократить, используя объектив с увеличенным сроком службы и соблюдая рекомендуемый интервал замены лампы (8 000 часов\*<sup>1</sup>).

\*1 Когда для параметра [Управление лампой] постоянно установлено значение [💡 (Экономичный 2)] без переключения в другие режимы. Указанное кол-во часов только определяет пригл. время замены и не является гарантийным сроком.

## Быстрая подготовка к работе

Дополнительные сведения приведены на соответствующих страницах.

1. Установите проектор.  
(⇒ стр. 26)



2. Подключите проектор к другим устройствам.  
(⇒ стр. 31)



3. Подсоедините шнур питания.  
(⇒ стр. 35)



4. Включите питание.  
(⇒ стр. 36)



5. Выберите входной сигнал.  
(⇒ стр. 38)



6. Настройте изображение.  
(⇒ стр. 38)

# Содержание

Обязательно ознакомьтесь с информацией в разделе "Важные замечания!" на стр. 2.

## Важные замечания! ..... 2

## Раздел 1 Подготовка

### Меры предосторожности ..... 15

Меры предосторожности при транспортировке .....	15
Меры предосторожности при установке .....	15
Безопасность .....	16
Утилизация .....	16
Меры предосторожности при использовании ..	17
Принадлежности .....	18
Содержимое прилагаемого компакт-диска .....	19
Не входящие в комплект дополнительные принадлежности .....	19

### О проекторе ..... 20

Пульт ду .....	20
Корпус проектора .....	21

### Использование пульта дистанционного управления ..... 24

Установка и извлечение батарей .....	24
Установка кодов для дистанционного управления .....	24

## Раздел 2 Начало работы

### Установка ..... 26

Режим установки .....	26
Детали для потолочного крепления (не входит в комплект) .....	26
Размер экрана и расстояние показа .....	27
Регулировка регулируемая ножка .....	30

### Подключение ..... 31

Перед подключением .....	31
Пример подключения: Оборудование AV .....	32
Пример подключения: Компьютеры .....	33

## Раздел 3 Основные операции

### Включение/выключение питания ..... 35

Подключение шнура питания .....	35
Индикатор питания .....	35
Включение питания проектора .....	36
Появляется экран ввода PIN-кода .....	36
Выполнение регулировки и выбор параметров .....	37
Выключение питания проектора .....	37

### Проецирование ..... 38

Выбор входного сигнала .....	38
Настройка изображения .....	38

### Основные операции при использовании пульта дистанционного управления ..... 39

Использование функции автоматической настройки .....	39
--	----

Переключение входного сигнала .....	39
-------------------------------------	----

Переключение соотношение сторон изображения .....	40
---	----

Использование функций коррекции трапецидальных искажений и изогнутого экрана .....	40
--	----

Использование функции Информация .....	41
--	----

Использование функции СТОП-КАДР .....	41
---------------------------------------	----

Использование функции AV .....	41
--------------------------------	----

Использование функции таймера презентации .....	41
---	----

Переключение режима питания лампы .....	41
---	----

Использование функции цифрового зума .....	42
--	----

Регулировка громкости динамика .....	42
--------------------------------------	----

Переключение режима изображения .....	42
---------------------------------------	----

Использование функции отключения звука .....	43
--	----

Использование функции Daylight View Lite .....	43
--	----

## Раздел 4 Настройки

### Навигация в меню ..... 45

Навигация по меню .....	45
Главное меню .....	46
Подменю .....	47

### Меню [Вход] ..... 49

Переключение источника входного сигнала .....	49
---	----

### Меню [Изображение] ..... 50

[Автонастройка компьютера] .....	50
[Точная подстройка] .....	50
[По горизонтали] .....	50
[По вертикали] .....	51
[Размеру горизонтали] .....	51
[Соотношение сторон] .....	51
[Направление] .....	52
[Позиция меню] .....	52
[Фон дисплея] .....	52
[Система] .....	52

### Меню [Настройка цвета] ..... 53

[Режим изображения] .....	53
[Контрастность] .....	53
[Яркость] .....	53
[Цвет] .....	54
[Оттенок] .....	54
[Цветовая температура] .....	54
[Красный] / [Зеленый] / [Синий] .....	54
[Четкость] .....	55
[Daylight View] .....	55

### Меню [Настройки] ..... 56

[Авт. вкл.] .....	56
[Режим ожидания] .....	56
[Возвышение] .....	56
[Управление лампой] .....	57
[Вентилятор] .....	57
[Субтитры] .....	57

[Блокировка клавиш] .....	58
[Ирисовая диафрагма] .....	58
[Разъем] .....	58
[Звук] .....	58
[Настройка HDMI] .....	59
<b>Меню [Расширить] .....</b>	<b>60</b>
[Язык] .....	60
[Автонастройка] .....	60
[Трапеция] .....	62
[Заставка] .....	65
[Безопасность] .....	67
[Управление питанием] .....	68
[Счетчик фильтра] .....	69
[Тестовое изображение] .....	69
[Сеть] .....	70
[Дистанционное управление] .....	71
[Заводские настройки] .....	71
<b>Меню [Memory Viewer] .....</b>	<b>72</b>
[Настроить слайд] .....	72
[Эффект смены слайдов] .....	72
[Порядок сортировки] .....	72
[Вращение] .....	72
[Оптимально] .....	73
[Повтор] .....	73
[Применить] .....	73
<b>Меню [Информация] .....</b>	<b>74</b>
[Информация] .....	74
<b>Сетевое управление .....</b>	<b>75</b>
Сетевые соединения .....	75
Доступ из веб-браузера .....	76
<b>Использование полезных функций .....</b>	<b>80</b>
Функция Memory Viewer .....	80
Функция USB Display .....	82

## **Раздел 5 Обслуживание**

<b>Индикаторы питания/предупреждения .....</b>	<b>85</b>
Когда индикатор загорается .....	85
<b>Обслуживание/замена .....</b>	<b>87</b>
Перед осуществлением обслуживания/замены .....	87
Обслуживание .....	87
Замена компонентов проектора .....	89
<b>Устранение неисправностей .....</b>	<b>92</b>

## **Раздел 6 Приложение**

<b>Техническая информация .....</b>	<b>94</b>
Протокол PJLink .....	94
Разъем <SERIAL IN> .....	95
Список совместимых сигналов .....	98
<b>Характеристики .....</b>	<b>100</b>
<b>Размеры .....</b>	<b>102</b>
<b>Меры предосторожности при использовании   кронштейна для установки на потолке .....</b>	<b>103</b>
<b>Указатель .....</b>	<b>104</b>

# Раздел 1 Подготовка

---

В этом разделе описывается то, что нужно знать или проверить перед использованием проектора.

# Меры предосторожности

## Меры предосторожности при транспортировке

- При перевозке проектора надежно удерживайте его за низ и избегайте излишней вибрации и ударов. Это может привести к повреждению внутренних компонентов и неисправности.
- Не перевозите проектор с выдвинутой регулируемой ножкой. Это может привести к повреждению регулируемой ножки.

## Меры предосторожности при установке

### ■ Не устанавливайте проектор на открытом воздухе.

Используйте проектор только в помещении.

### ■ Не ставьте проектор в следующих местах.

- В местах, подверженных вибрации и ударам, например, в автомобиле. Это может привести к повреждению внутренних компонентов или к сбоям в работе.
- Вблизи вытяжных блоков кондиционеров: в зависимости от условий использования изредка экран может мерцать из-за нагретого воздуха из вентиляционного отверстия или горячего или охлажденного воздуха. Убедитесь в том, что выходящий воздух из проектора или другого оборудования, а также воздух из кондиционера не дует на переднюю часть проектора.
- В местах с резкими перепадами температуры, например, вблизи осветительного оборудования (студийных ламп): использование устройства может сократить срок службы лампы или вызвать деформацию корпуса из-за высокой температуры, которая может привести к сбоям в работе.  
Рабочая температура окружающей среды для проектора составляет от 5 °C (41 °F) до 40 °C (104 °F) при использовании его на высоте до 1 400 м (4 593') над уровнем моря, и от 5 °C (41 °F) до 35 °C (95 °F) при использовании на большой высоте (от 1 400 м (4 593') до 2 700 м (8 858') над уровнем моря).
- Вблизи высоковольтных линий электропередач или возле электродвигателей. Это может нарушать работу проектора.

### ■ При установке проектора на потолке обратитесь к техническому специалисту.

Для этого необходим не входящий в комплект кронштейн для установки на потолке. Обязательно используйте кронштейн для монтажа проектора с кронштейном для крепления на потолке для высоких потолков или низких потолков.

Модель: ET-PKL100H (для помещений с высокими потолками), ET-PKL100S (для помещений с низкими потолками), ET-PKL420B (монтажный кронштейн для проектора)

### ■ При использовании проектора на высоте менее 1 400 м (4 593') над уровнем моря убедитесь, что режим [Возвышение] установлен на [Выкл.].

В противном случае возможно сокращение срока службы внутренних деталей и неисправности.

### ■ При использовании проектора на высоте более 1 400 м (4 593') и менее 2 700 м (8 858') над уровнем моря убедитесь, что режим [Возвышение] установлен на [Вкл.].

В противном случае возможно сокращение срока службы внутренних деталей и неисправности.

### ■ Не устанавливайте проектор на высоте выше 2 700 м (8 858') над уровнем моря.

В противном случае возможно сокращение срока службы внутренних деталей и неисправности.

### ■ Не наклоняйте проектор чрезмерно и не кладите его на бок.

Не наклоняйте корпус проектора более чем на  $\pm 30$  градусов по вертикали или  $\pm 15$  градусов по горизонтали. Чрезмерный наклон может привести к сокращению срока службы компонентов.

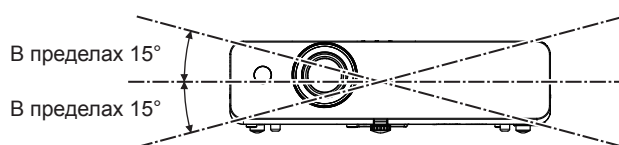
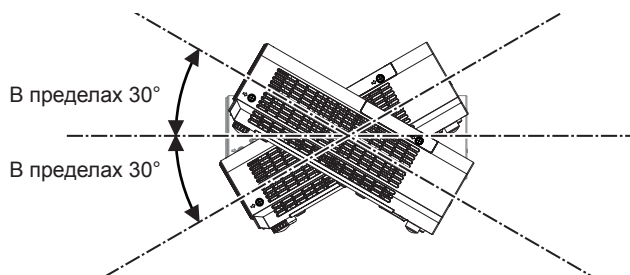

## ■ Меры предосторожности при установке проекторов

- Не устанавливайте проекторы друг на друга.
- Не используйте проектор, поддерживая его сверху.
- Не закрывайте вентиляционные отверстия проектора (впускные и выпускные).
- Не допускайте прямого попадания горячего или холодного воздуха из кондиционеров в вентиляционные отверстия проектора (впускные и выпускные).

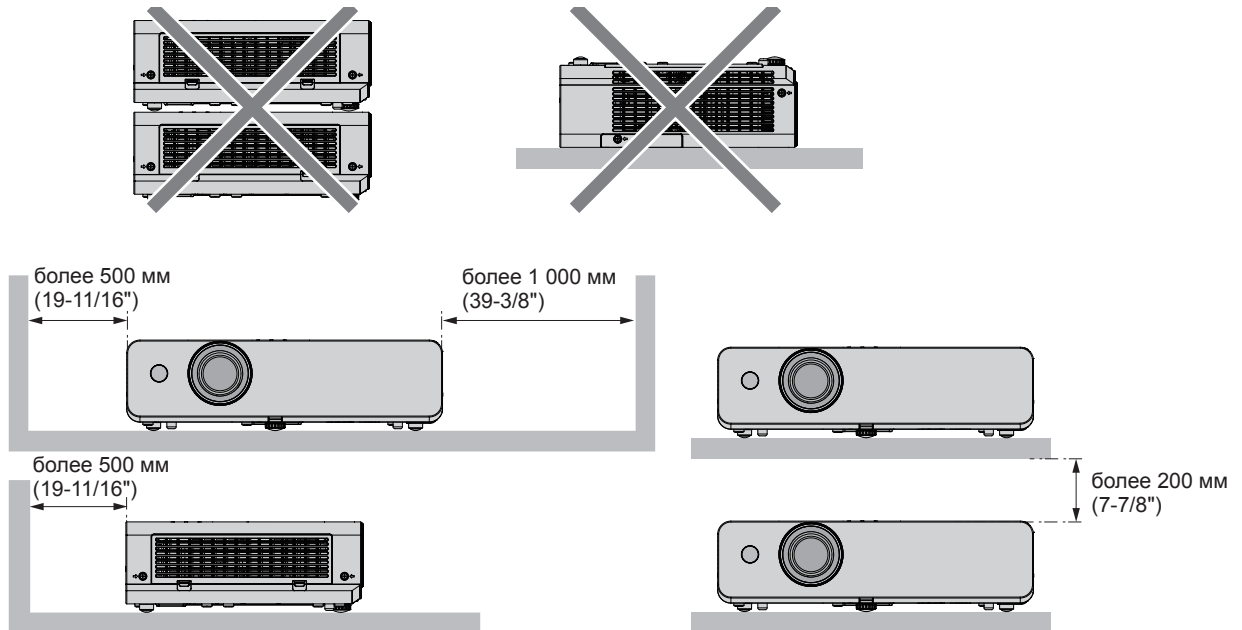

- Не устанавливайте проектор в ограниченном пространстве. При установке проектора в ограниченном пространстве необходима система вентиляции или кондиционирования. При недостаточной вентиляции избыточное тепло может привести к срабатыванию системы защиты проектора.

## Безопасность

Соблюдайте меры безопасности, чтобы предотвратить следующие инциденты.

- Утечка конфиденциальной информации посредством использования данного продукта.
- Несанкционированное использование данного изделия третьей стороной в злонамеренных целях.
- Нанесение вреда или прекращение работы данного изделия третьей стороной в злонамеренных целях.

Меры безопасности (➡ стр. 67, 77)

- Придумайте пароль, который было бы трудно подобрать.
- Периодически меняйте пароль.
- Компания Panasonic и ее филиалы никогда не спрашивают пароль у покупателя напрямую. Не сообщайте пароль в случае подобного запроса.
- Используемая сеть должна быть защищена брандмауэром или иным образом.
- Задайте пароль для системы веб-управления, чтобы ограничить круг пользователей, которые могут войти в систему.

### Примечание

- Функция локальной сети не доступна для моделей PT-LB300 и PT-LB280.

## Утилизация

При утилизации продукта, спросите в местных органах власти или у дилера о правильных методах утилизации.

Лампа содержит ртуть. При утилизации использовались лампы, обратитесь в ближайшие местные власти или дилерам о правильной утилизации прибора.

Утилизируйте использованные батареи в соответствии с местными нормами и правилами утилизации.



## Меры предосторожности при использовании

### ■ Чтобы получить хорошее качество изображения

- Задерните шторы или закройте жалюзи на окнах и выключите свет рядом с экраном, чтобы наружный свет или освещение в помещении не попадали на экран.
- В зависимости от места использования проектора горячий воздух из вентиляционного отверстия или теплый либо холодный воздух от кондиционера может привести к возникновению эффекта мерцания на экране. Избегайте использования в местах, где выходящий воздух или потоки воздуха от проектора, кондиционеров и других устройств проходят между проектором и экраном.
- На объектив проектора действует тепло от источника света. Из-за этого фокусировка не может быть стабильной сразу после включения питания. Фокусировка нормализуется после проецирования изображения в течение 30 минут.

### ■ Не прикасайтесь к наружной линзе объектива проектора голыми руками.

Если наружная линза объектива загрязнится отпечатками пальцев, все эти загрязнения будут в увеличенном виде проецироваться на экран.

### ■ ЖК-панель

Дисплей проектора состоит из трех ЖК-панелей. Несмотря на то, что ЖК-панель является устройством на основе высокоточных технологий, некоторые пиксели проецируемого изображения могут отсутствовать или постоянно светиться. Обратите внимание, что это не является неисправностью.

Отображение неподвижного изображения в течение продолжительного времени может привести к появлению остаточного изображения на ЖК-панели. Если это произойдет, выведите на экран полностью белое тестовое изображение не менее чем на час.

### ■ Оптические компоненты

Эксплуатация проектора в условиях высоких температур и запыленности, а также при воздействии табачного дыма приводит к сокращению срока службы оптических компонентов, таких как ЖК-панель и поляризационная пластина, и их замена может понадобиться уже менее чем через год эксплуатации. Для уточнения подробностей свяжитесь со своим продавцом.

### ■ Лампа

Источником света проектора является ртутная лампа с высоким внутренним давлением.

Ртутная лампа с высоким давлением имеет следующие характеристики:

- На протяжении периода эксплуатации со временем яркость лампы падает.
- Лампа может взорваться с характерным звуком, или срок ее службы может сократиться в связи с ударами или растрескиванием.
- Срок службы лампы может отличаться в зависимости от индивидуальных особенностей и условий эксплуатации. В частности, эксплуатация более 6 часов подряд и частое включение и выключение питания приводят к значительному износу лампы и влияют на срок ее службы.
- В редких случаях лампа может взорваться через короткое время после проецирования изображения.
- Риск взрыва возрастает при использовании лампы, срок замены которой уже прошел. Не забывайте о своевременной замене ламп. ("Когда необходимо заменить лампу" (➔ стр. 89), "Замена лампы" (➔ стр. 90))
- В случае взрыва лампы содержащийся внутри газ высвобождается в виде дыма.
- На случай непредвиденных обстоятельств рекомендуется хранить запасные лампы.

### ■ Подключение компьютера и внешних устройств

- При подключении компьютера или внешнего устройства внимательно прочтите настоящее руководство, в том числе касательно использования шнуров питания и экранированных кабелей.

## Принадлежности

Убедитесь в том, что проектор укомплектован следующими принадлежностями. Числами в < > указано количество дополнительных принадлежностей.

**Беспроводной пульт дистанционного управления <1>**  
(N2QAY000110)

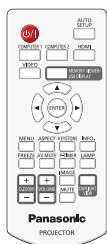

**Компакт-диск <1>**  
(TXFQB02VLP8)

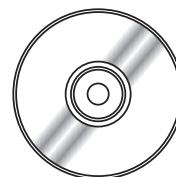

**Шнур питания**  
(K2CG3YY00184)

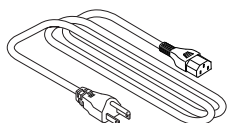

(K2CT3YY00079)

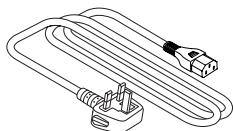

(K2CM3YY00039)

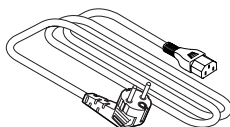

**Батарея AAA/R03 или AAA/LR03 <2>**  
(для пульта дистанционного управления)

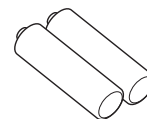

**Сигнальный кабель RGB <1>**  
(K1HY15YY0012)

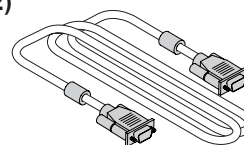

## Внимание

- Распаковав проектор, утилизируйте наконечник шнура питания и упаковочный материал должным образом.
- Не используйте прилагаемый шнур питания для других устройств, помимо данного проектора.
- В случае отсутствия каких-либо принадлежностей обратитесь к дилеру.
- Мелкие детали храните в надлежащем порядке и следите за тем, чтобы они были недоступны для детей.

## Примечание

- Тип и номер шнура питания зависят от страны, в которой вы приобрели изделие.
- Номера моделей аксессуаров могут быть изменены без уведомления.

## Содержимое прилагаемого компакт-диска

На прилагаемом компакт-диске содержатся:

<b>Руководство/перечень (PDF)</b>	Инструкции по эксплуатации	
	Инструкции по эксплуатации - Multi Projector Monitoring & Control Software	
	Перечень поддерживаемых моделей проекторов	Это список проекторов, которые совместимы Multi Projector Monitoring & Control Software, и ограничений.
	Лицензия на программное обеспечение	Лицензии на программное обеспечение с открытым исходным кодом, которое используется в данном проекторе, содержатся в PDF-файлах.
<b>Программное обеспечение</b>	Multi Projector Monitoring & Control Software (Windows)	Эта программа позволяет контролировать и управлять несколькими проекторами, подключенными к локальной сети.

- Программное обеспечение мониторинга и управления Multi Projector предназначено только для моделей PT-LW330, PT-LW280, PT-LB360 и PT-LB330.

## Не входящие в комплект дополнительные принадлежности

Дополнительные принадлежности	Модель
Кронштейн для установки на потолке	ET-PKL100H (для высоких потолков)
	ET-PKL100S (для низких потолков)
	ET-PKL420B (монтажный кронштейн для проектора)
Запасная лампа	ET-LAL500
Запасной фильтр	ET-RFL300
Преобразовательный кабель D-SUB - S Video	ET-ADSV

### Примечание

- Номера моделей дополнительных аксессуаров могут быть изменены без уведомления.

# О проекторе

## Пульт ду

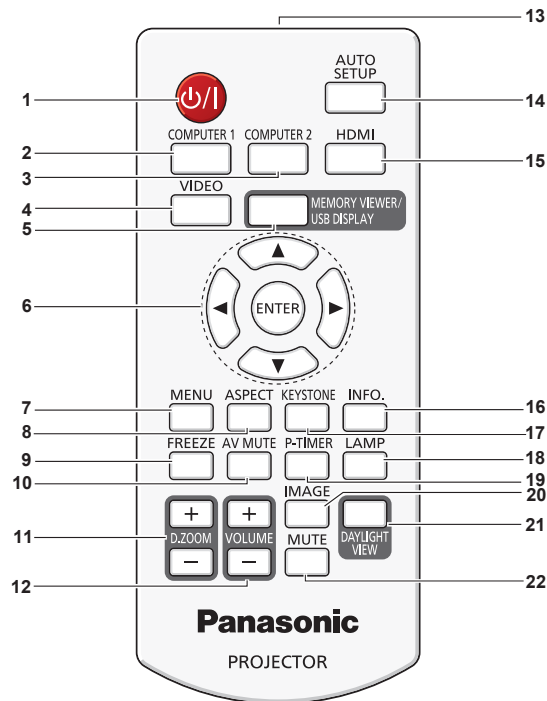

- |   |  |
|---|--|
| <p><b>1 Кнопка питания &lt;⏻/⏻&gt;</b><br/>Включение или выключение проектора.</p> <p><b>2 Кнопка &lt;COMPUTER 1&gt;</b><br/>Переключает сигнал Компьютер 1 или Компонентный для отображения.</p> <p><b>3 Кнопка &lt;COMPUTER 2&gt;</b><br/>Переключает сигнал Компьютер 2 для отображения.<br/>- Кнопка &lt;COMPUTER 2&gt; предназначена только для PT-LW330, PT-LW280, PT-LB360 и PT-LB330.</p> <p><b>4 Кнопка &lt;VIDEO&gt;</b><br/>Переключает сигнал Видео или S-video для отображения.</p> <p><b>5 Кнопка &lt;MEMORY VIEWER/USB DISPLAY&gt;</b><br/>Переключает сигнал Memory Viewer или USB Display для отображения.<br/>- Кнопка &lt;MEMORY VIEWER/USB DISPLAY&gt; предназначена только для PT-LW330, PT-LW280, PT-LB360 и PT-LB330.</p> <p><b>6 Кнопка &lt;ENTER&gt;/кнопки ▲▼◀▶</b><br/>Используются для перемещения по экрану меню.</p> <p><b>7 Кнопка &lt;MENU&gt;</b><br/>Открывает или закрывает экранное меню. (➔ стр. 45)</p> <p><b>8 Кнопка &lt;ASPECT&gt;</b><br/>Переключает соотношение сторон изображения.</p> <p><b>9 Кнопка &lt;FREEZE&gt;</b><br/>Временно останавливает отображаемое изображение и отключает звук. (➔ стр. 41)</p> <p><b>10 Кнопка &lt;AV MUTE&gt;</b><br/>Используется для временного отключения звука и видео. (➔ стр. 41)</p> | <p><b>11 Кнопки &lt;D.ZOOM +/-&gt;</b><br/>Увеличение и уменьшение изображений. (➔ стр. 42)</p> <p><b>12 Кнопки &lt;VOLUME +/-&gt;</b><br/>Регулировка уровня громкости встроенного динамика или выводимого звука. (➔ стр. 42)</p> <p><b>13 Излучатель сигнала пульта ДУ</b></p> <p><b>14 Кнопка &lt;AUTO SETUP&gt;</b><br/>Выполняет Выбор источника, Автонастройка компьютера и Автокоррекцию трапеции одновременно. (➔ стр. 39)</p> <p><b>15 Кнопка &lt;HDMI&gt;</b><br/>Переключает сигнал HDMI для отображения.</p> <p><b>16 Кнопка &lt;INFO.&gt;</b><br/>Отображает меню [Информация]. (➔ стр. 74)</p> <p><b>17 Кнопка &lt;KEystone&gt;</b><br/>Отображает меню [Трапеция]. (➔ стр. 40)</p> <p><b>18 Кнопка &lt;LAMP&gt;</b><br/>Переключает настройки меню [Управление лампой]. (➔ стр. 41, 57)</p> <p><b>19 Кнопка &lt;P-TIMER&gt;</b><br/>Управляет функцией таймера презентации. (➔ стр. 41)</p> <p><b>20 Кнопка &lt;IMAGE&gt;</b><br/>Переключение режима изображения. (➔ стр. 42, 53)</p> <p><b>21 Кнопка &lt;DAYLIGHT VIEW&gt;</b><br/>Используется для коррекции изображения при использовании проектора в условиях яркого освещения. (➔ стр. 43, 55)</p> <p><b>22 Кнопка &lt;MUTE&gt;</b><br/>Используется для временного выключения звука. (➔ стр. 43)</p> |
|---|--|

### Внимание

- Не роняйте пульт дистанционного управления.
- Избегайте попадания жидкости.
- Не пытайтесь изменять и разбирать пульт дистанционного управления.
- Соблюдайте следующие правила, описанные на задней панели пульта (см. рисунок справа).
  1. Не используйте новую батарею вместе со старой.
  2. Не используйте не рекомендованные батареи.
  3. Вставляя батареи, проверьте соблюдение полярности (+ и -).
- Кроме того, прочтите инструкции, касающиеся батарей, в разделе "Важные замечания".

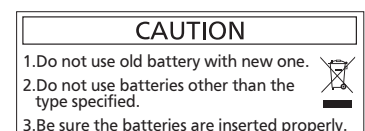

**Примечание**

- Пульт дистанционного управления можно использовать на расстоянии в пределах около 5 м (16'4-13/16") при направлении на приемник сигналов дистанционного управления точно спереди. Дистанционное управление возможно при положении под углом до  $\pm 30^\circ$  по вертикали и  $\pm 30^\circ$  по горизонтали, однако дальность действия может быть меньше.
- При наличии препятствий между пультом дистанционного управления и приемником сигналов дистанционного управления пульт дистанционного управления может работать неправильно.
- Проектором можно управлять при отражении сигналов пульта дистанционного управления от экрана. Дальность действия может отличаться из-за светопотери, вызванной свойствами экрана.
- При освещении приемника сигналов дистанционного управления люминесцентным светом или светом из другого мощного источника, проектор может не работать. Устанавливайте проектор как можно дальше от источников освещения.

**Корпус проектора**

■ **Верх**

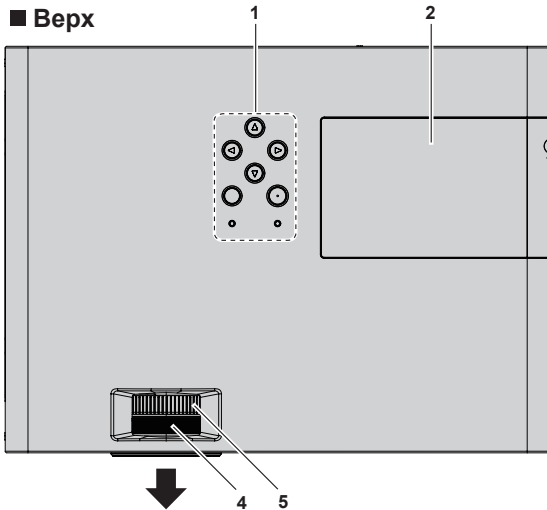

■ **Низ**

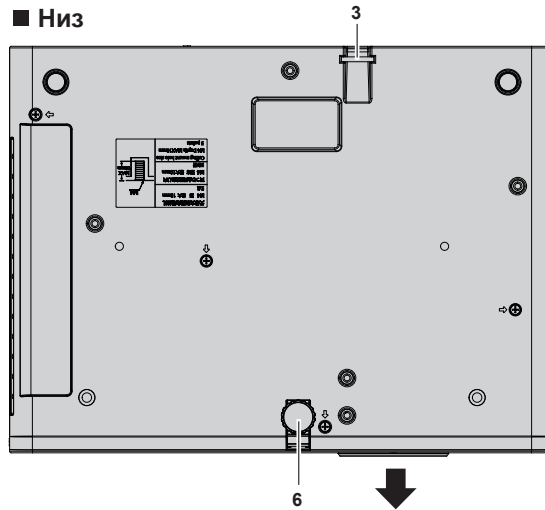

■ **Сбоку**

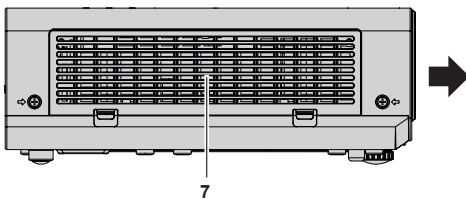

■ **Спереди**

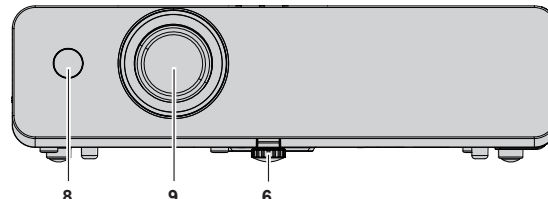

■ **Сбоку**

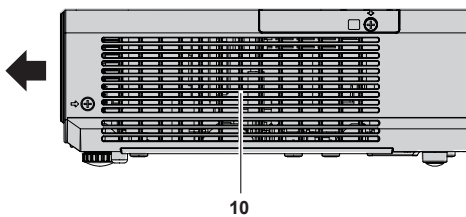

■ **Сзади**

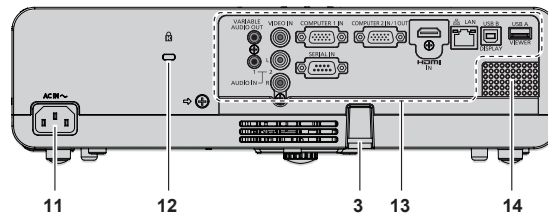

← : Направление проецирования

**ПРЕДУПРЕЖДЕНИЕ**

Держите руки и предметы вдали от отверстия выхода воздуха.

- Держите руки и лицо вдали.
- Не вставляйте пальцы.
- Располагайте чувствительные к воздействию тепла предметы вдали.

Горячий воздух, поступающий из отверстия выхода воздуха, может стать причиной ожогов и внешних повреждений.

1 **Панель управления и индикаторы** (⇒ стр. 22)

2 **Крышка лампы** (⇒ стр. 90)

Внутри находится лампа.

3 **Крюк для цепочки**

Используется для крепления кабеля для защиты от воров и т.п.

4 **Кольцо фокуса (спереди)**

Настройте фокус.

5 **Кольцо зума (сзади)**

Используется для настройки увеличения.

6 **Регулируемая ножка**

Отрегулируйте угол проецирования.

7 **Отверстие забора воздуха/Крышка воздушного фильтра** (⇒ стр. 87)

Внутри находится блок воздушного фильтра.

8 **Приемный датчик сигнала с пульта дистанционного управления**

**9 Объектив проектора**

**10 Отверстие выхода воздуха**

**11 Разъем <AC IN>**

Подсоедините прилагаемый шнур питания.

**12 Слот для защиты от кражи**

Этот слот для защиты от кражи совместим с защитными кабелями Kensington.

**13 Разъемы на задней панели**

**14 Динамик**

**Внимание**

- Не закрывайте вентиляционные отверстия проектора (впускные и выпускные).

**Панель управления и индикаторы**

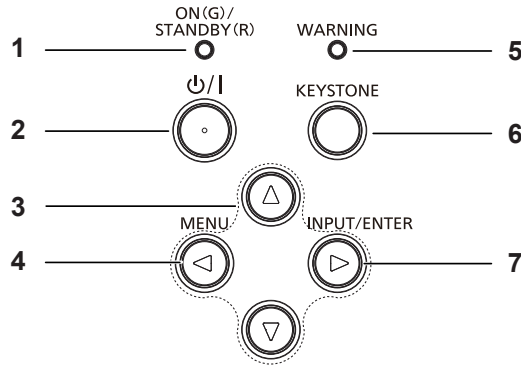

**1 Индикатор питания <ON(G)/STANDBY(R)>**

Отображает состояние питания.

**2 Кнопка питания <⏻/|>**

Служит для включения и выключения проектора.

**3 Кнопки ▲▼◀▶**

Используются для выбора пунктов меню в операции меню.

**4 Кнопка <MENU>/◀**

Отображает экран меню.

**5 Индикатор предупреждения <WARNING>**

Указывает на ненормальное состояние проектора.

**6 Кнопка <KEystone>**

Используется для коррекции трапецеидальных искажений. (➔ стр. 40)

**7 Кнопка <INPUT/ENTER>/▶**

Отображает меню источника входного сигнала.

(➔ стр. 38, 49)

При отображении экрана меню используется для выполнения функций кнопки <ENTER>.

**Примечание**

- Кнопка <INPUT/ENTER> на панели управления функционирует как кнопка <ENTER> при отображении экрана меню. Порядок работы экрана меню в настоящем руководстве описывается как "Нажмите кнопку <ENTER>" с целью отождествить работу панели управления с работой пульта.

**Разъемы на задней панели**

■ Только для моделей PT-LB360, PT-LB330, PT-LW330 и PT-LW280

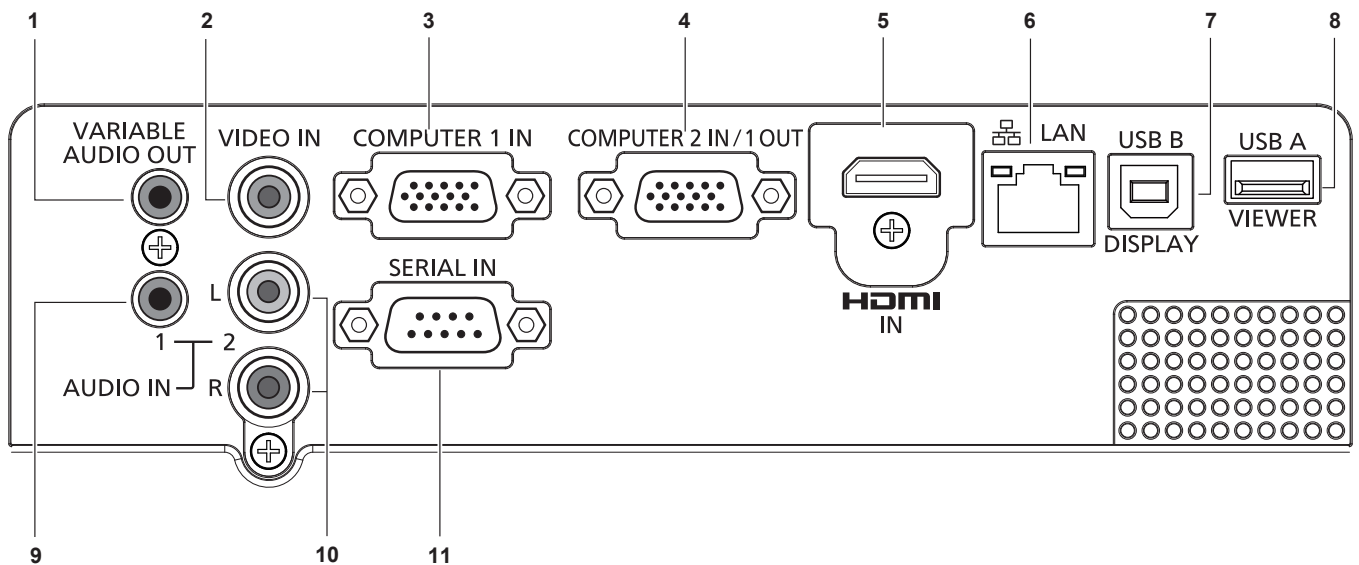

**1 Разъем <VARIABLE AUDIO OUT>**

Это разъем для вывода аудиосигналов на вход проектора.

**2 Разъем <VIDEO IN>**

Это разъем для ввода видеосигналов.



**3 Разъем <COMPUTER 1 IN>**

Это разъем для входа сигналов RGB,  $Y_P P_R / Y_C C_R$  или S-video.

**4 Разъем <COMPUTER 2 IN/1 OUT>**

Это разъем для приема или вывода RGB-сигналов на внешний монитор.

**5 Разъем <HDMI IN>**

Это разъем для входа сигналов HDMI.

**6 Разъем <LAN>**

Разъем для подключения к локальной сети.

**7 Разъем <USB B (DISPLAY)>**

Этот разъем используется для подключения проектора к компьютеру с помощью USB-кабеля, когда вы хотите использовать функцию USB Display.

**8 Разъем <USB A (VIEWER)>**

При использовании функции Memory Viewer вставляйте USB-накопитель непосредственно в этот разъем.

**9 Разъем <AUDIO IN 1>**

Это разъем для входа компьютерных аудиосигналов. Кроме того, если вы настроили параметр [Настройка HDMI] → [Звук] на значение [Компьютер], он выводит аналоговый аудиосигнал входного сигнала, который подается на разъем <AUDIO IN 1> при выборе источника ввода HDMI.

**10 Разъем <AUDIO IN 2 (L/R)>**

Это разъем для входа видеосигналов, сигналов S-video и аудиосигналов  $Y_C C_R / Y_P P_R$ . Имеется левый (L) и правый (R) разъем.

**11 Разъем <SERIAL IN>**

Это разъем, совместимый с RS-232C, для внешнего управления проектора при помощи подключения компьютера.

**Внимание**

- При непосредственном подключении сетевого кабеля к проектору подключение к сети следует выполнить в помещении.

■ Только для моделей PT-LB300 и PT-LB280

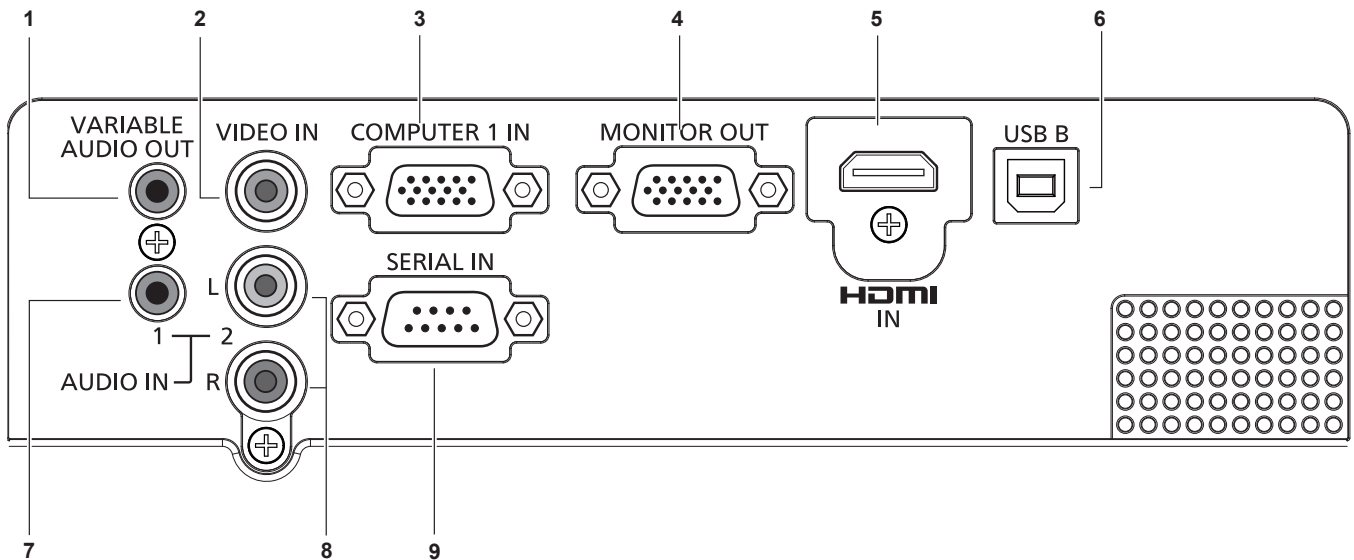

**1 Разъем <VARIABLE AUDIO OUT>**

Это разъем для выхода аудиосигналов на вход проектора.

**2 Разъем <VIDEO IN>**

Это разъем для входа видеосигналов.

**3 Разъем <COMPUTER 1 IN>**

Это разъем для входа сигналов RGB,  $Y_P P_R / Y_C C_R$  или S-video.

**4 Разъем <MONITOR OUT>**

Это разъем для вывода RGB-сигналов на внешний монитор.

**5 Разъем <HDMI IN>**

Это разъем для входа сигналов HDMI.

**6 Разъем <USB B>**

Для целей обслуживания.

**7 Разъем <AUDIO IN 1>**

Это разъем для входа компьютерных аудиосигналов. Кроме того, если вы настроили параметр [Настройка HDMI] → [Звук] на значение [Компьютер], он выводит аналоговый аудиосигнал входного сигнала, который подается на разъем <AUDIO IN 1> при выборе источника ввода HDMI.

**8 Разъем <AUDIO IN 2 (L/R)>**

Это разъем для входа видеосигналов, сигналов S-video и аудиосигналов  $Y_C C_R / Y_P P_R$ . Имеется левый (L) и правый (R) разъем.

**9 Разъем <SERIAL IN>**

Это разъем, совместимый с RS-232C, для внешнего управления проектора при помощи подключения компьютера.

# Использование пульта дистанционного управления

## Установка и извлечение батарей



Рис. 1



Рис. 2

- 1) Откройте крышку. (Рис. 1)
- 2) Установите батареи и закройте крышку (сначала вставляйте стороной "⊖"). (Рис. 2)
  - Извлекайте батареи, выполняя действия, обратные установке.

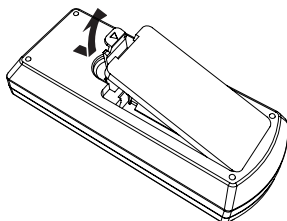
## Установка кодов для дистанционного управления

При использовании системы с несколькими проекторами можно управлять всеми проекторами одновременно или каждым проектором по отдельности при помощи одного пульта дистанционного управления, если каждому проектору назначить уникальный код.

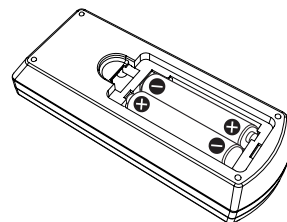
После задания кода проектора, установите такой же код для пульта дистанционного управления.

Имеется 7 разных кодов (Все, Код 1~Код 6), изначально установлен код [Все].

### Установка

- 1) Установить код проектора можно, нажав на кнопку <IMAGE> от одного до шести раз, удерживая кнопку <MENU>.
  - Число нажатий на кнопку <IMAGE> соответствует задаваемому коду. Количество нажатий на кнопку <IMAGE> следующее:  
Код 1 = один раз, Код 2 = два раза, Код 3 = 3 раза, Код 4 = 4 раза, Код 5 = 5 раз, Код 6 = 6 раз.
  - Код изменяется при отпуске кнопки <MENU>.

### Внимание

- Код, установленный на пульте дистанционного управления, будет сохраняться до новой установки. Однако код будет возвращен на [Все], если батареи разрядятся или будут извлечены на определенное время.

### Примечание

- Устанавливайте код проектора в меню [Расширить] → [Дистанционное управление]. (► стр. 71)
- Идентификационный код сбрасывается до [Все] (по умолчанию) одновременным нажатием и удерживанием в течение 5 секунд или более кнопки <MENU> и кнопки <IMAGE>.
- При нажатии на кнопку <IMAGE> 7 раз или более операция считается недействительной, и код не меняется.

## Раздел 2 Начало работы

---

В этом разделе описываются действия, которые необходимо выполнить перед использованием проектора, такие как настройка и подключения.

# Установка

## Режим установки

Существует четыре способа настройки проектора. Настраивайте меню [Изображение] → [Направление] (→ стр. 52) в зависимости от места установки.

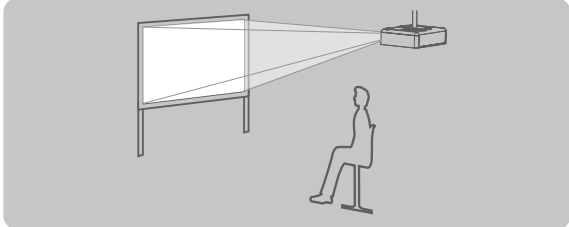
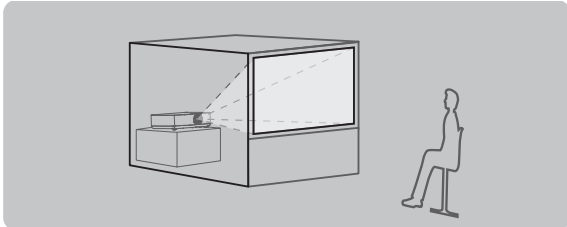
Установка на потолке и проецирование вперед		Установка на столе/полу и проецирование сзади (Используя полупрозрачный экран)	
			
Элемент меню	Способ	Элемент меню	Способ
[Направление]	[Потолок/вперед]	[Направление]	[Назад]

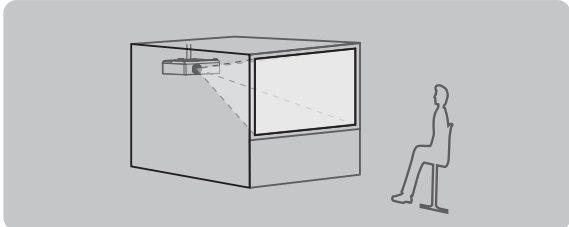
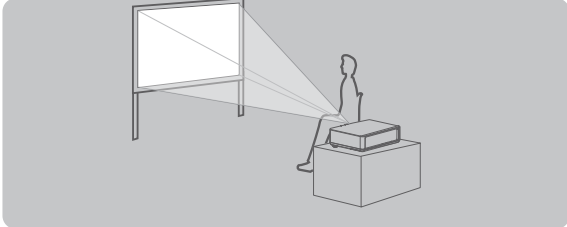
Установка на потолке и проецирование сзади (Используя полупрозрачный экран)		Установка на столе/полу и проецирование вперед	
			
Элемент меню	Способ	Элемент меню	Способ
[Направление]	[Потолок/назад]	[Направление]	[Вперед]

## Детали для потолочного крепления (не входит в комплект)

Для этого необходим не входящий в комплект кронштейн для установки на потолке. Обязательно используйте кронштейн для монтажа проектора с кронштейном для крепления на потолке для высоких потолков или низких потолков.

Модель: ET-PKL100H (для помещений с высокими потолками), ET-PKL100S (для помещений с низкими потолками), ET-PKL420B (монтажный кронштейн для проектора)

- Используйте только потолочное крепление, предназначенное для данного проектора.
- Следуйте инструкциям по установке кронштейна для установки на потолке при установке крепления и проектора.

### Внимание

- Для обеспечения надлежащей работы проектора и безопасности установка кронштейн для установки на потолке должна выполняться продавцом или квалифицированным специалистом.

## Размер экрана и расстояние показа

Для установки проектора см. сведения о размере экрана и расстоянии проецирования. Размер и расположение изображения можно отрегулировать в соответствии с размером и расположением экрана.

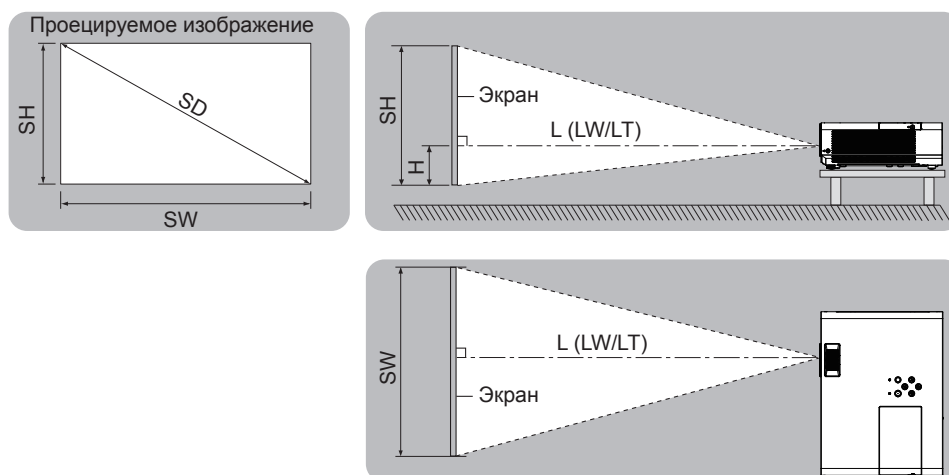

L (LW/LT) *1	Расстояние проецирования (м)
SH	Высота изображения (м)
SW	Ширина изображения (м)
H	Расстояние от центра объектива до нижнего края изображения (м)
SD	Размер изображения проецирования (м)

\*1 LW: Минимальное расстояние  
LT: Максимальное расстояние

### Внимание

- Перед установкой прочтите раздел "Меры предосторожности" (➔ стр. 15).

## Расстояние проецирования

### Для моделей PT-LW330

Все представленные ниже величины являются приблизительными и могут немного отличаться от действительных величин. (Единица измерения: м)

Размер проекции	Аспектное отношение 4:3			Аспектное отношение 16:9			Аспектное отношение 16:10		
	Размер экрана (диагональ) (SD)	Минимальное расстояние (LW)	Максимальное расстояние (LT)	Положение по вертикали (H)	Минимальное расстояние (LW)	Максимальное расстояние (LT)	Положение по вертикали (H)	Минимальное расстояние (LW)	Максимальное расстояние (LT)
0,76 (30")	1,1	1,3	0,065	1,0	1,2	0,008	0,9	1,1	0,027
1,02 (40")	1,4	1,7	0,087	1,3	1,6	0,011	1,3	1,5	0,036
1,27 (50")	1,8	2,2	0,109	1,6	2,0	0,014	1,6	1,9	0,046
1,52 (60")	2,2	2,6	0,131	2,0	2,4	0,017	1,9	2,3	0,055
1,78 (70")	2,5	3,0	0,152	2,3	2,8	0,019	2,2	2,7	0,063
2,03 (80")	2,9	3,5	0,174	2,6	3,2	0,022	2,6	3,1	0,072
2,29 (90")	3,3	3,9	0,196	3,0	3,6	0,025	2,9	3,5	0,082
2,54 (100")	3,6	4,4	0,218	3,3	4,0	0,028	3,2	3,8	0,091
3,05 (120")	4,4	5,2	0,261	4,0	4,8	0,033	3,8	4,6	0,109
3,81 (150")	5,4	6,6	0,327	4,9	5,9	0,041	4,8	5,8	0,137
5,08 (200")	7,3	8,7	0,435	6,6	7,9	0,054	6,4	7,7	0,181
6,35 (250")	9,1	10,9	0,544	8,3	9,9	0,068	8,0	9,7	0,227
7,62 (300")	10,9	13,1	0,653	9,9	11,9	0,082	9,6	11,6	0,272

**Для моделей PT-LW280**

Все представленные ниже величины являются приблизительными и могут немного отличаться от действительных величин. (Единица измерения: м)

Размер проекции	Аспектное отношение 4:3			Аспектное отношение 16:9			Аспектное отношение 16:10		
	Размер экрана (диагональ) (SD)	Минимальное расстояние (LW)	Максимальное расстояние (LT)	Положение по вертикали (H)	Минимальное расстояние (LW)	Максимальное расстояние (LT)	Положение по вертикали (H)	Минимальное расстояние (LW)	Максимальное расстояние (LT)
0,76 (30")	1,1	1,3	0,065	1,0	1,2	0,008	0,9	1,1	0,027
1,02 (40")	1,4	1,7	0,087	1,3	1,6	0,011	1,3	1,5	0,036
1,27 (50")	1,8	2,2	0,109	1,6	2,0	0,014	1,6	1,9	0,046
1,52 (60")	2,2	2,6	0,131	2,0	2,4	0,017	1,9	2,3	0,055
1,78 (70")	2,5	3,0	0,152	2,3	2,8	0,019	2,2	2,7	0,063
2,03 (80")	2,9	3,5	0,174	2,6	3,1	0,022	2,5	3,1	0,072
2,29 (90")	3,3	3,9	0,196	3,0	3,5	0,025	2,9	3,4	0,082
2,54 (100")	3,6	4,3	0,218	3,3	3,9	0,028	3,2	3,8	0,091
3,05 (120")	4,3	5,2	0,261	3,9	4,7	0,033	3,8	4,6	0,109
3,81 (150")	5,4	6,5	0,327	4,9	5,9	0,041	4,8	5,8	0,137
5,08 (200")	7,3	8,7	0,435	6,6	7,9	0,054	6,4	7,7	0,181
6,35 (250")	9,1	10,9	0,544	8,2	9,9	0,068	8,0	9,6	0,227
7,62 (300")	10,9	13,1	0,653	9,9	11,9	0,082	9,6	11,6	0,272

**Для моделей PT-LB360 и PT-LB330**

Все представленные ниже величины являются приблизительными и могут немного отличаться от действительных величин. (Единица измерения: м)

Размер проекции	Аспектное отношение 4:3			Аспектное отношение 16:9		
	Размер экрана (диагональ) (SD)	Минимальное расстояние (LW)	Максимальное расстояние (LT)	Положение по вертикали (H)	Минимальное расстояние (LW)	Максимальное расстояние (LT)
0,76 (30")	0,9	1,1	0,065	1,0	1,2	0,008
1,02 (40")	1,2	1,4	0,087	1,3	1,6	0,011
1,27 (50")	1,5	1,8	0,109	1,6	2,0	0,014
1,52 (60")	1,8	2,2	0,131	2,0	2,4	0,017
1,78 (70")	2,1	2,5	0,152	2,3	2,8	0,019
2,03 (80")	2,4	2,9	0,174	2,6	3,2	0,022
2,29 (90")	2,7	3,3	0,196	3,0	3,6	0,025
2,54 (100")	3,0	3,6	0,218	3,3	4,0	0,028
3,05 (120")	3,6	4,4	0,261	4,0	4,8	0,033
3,81 (150")	4,5	5,5	0,327	4,9	5,9	0,041
5,08 (200")	6,1	7,3	0,435	6,6	7,9	0,054
6,35 (250")	7,6	9,1	0,544	8,3	9,9	0,068
7,62 (300")	9,1	10,9	0,653	9,9	11,9	0,082

**Для моделей PT-LB300 и PT-LB280**

Все представленные ниже величины являются приблизительными и могут немного отличаться от действительных величин. (Единица измерения: м)



Размер проекции	Аспектное отношение 4:3			Аспектное отношение 16:9		
	Размер экрана (диагональ) (SD)	Минимальное расстояние (LW)	Максимальное расстояние (LT)	Положение по вертикали (H)	Минимальное расстояние (LW)	Максимальное расстояние (LT)
0,76 (30")	0,9	1,1	0,065	1,0	1,2	0,008
1,02 (40")	1,2	1,4	0,087	1,3	1,6	0,011
1,27 (50")	1,5	1,8	0,109	1,6	2,0	0,014
1,52 (60")	1,8	2,2	0,131	2,0	2,4	0,017
1,78 (70")	2,1	2,5	0,152	2,3	2,8	0,019
2,03 (80")	2,4	2,9	0,174	2,6	3,1	0,022
2,29 (90")	2,7	3,3	0,196	3,0	3,5	0,025
2,54 (100")	3,0	3,6	0,218	3,3	3,9	0,028
3,05 (120")	3,6	4,3	0,261	3,9	4,7	0,033
3,81 (150")	4,5	5,4	0,327	4,9	5,9	0,041
5,08 (200")	6,0	7,3	0,435	6,6	7,9	0,054
6,35 (250")	7,6	9,1	0,544	8,2	9,9	0,068
7,62 (300")	9,1	10,9	0,653	9,9	11,9	0,082

### Формулы расстояния проецирования

Чтобы использовать размер экрана, не указанный в данном руководстве, узнайте размер экрана по диагонали SD (м) и используйте соответствующую формулу для расчета расстояния проецирования.

Единица измерения для всех формул - м. (Значения, полученные по следующим формулам расчета, содержат небольшую погрешность).

Если вы хотите рассчитать расстояние проецирования с размером проецируемого изображения по диагонали SD (единица измерения: дюйм) путем замены, умножьте значение SD на 0,0254.

#### Для моделей PT-LW330

	Аспектное отношение 4:3	Аспектное отношение 16:9	Аспектное отношение 16:10
Высота экрана (SH)	= 0,6 × SD	= 0,490 × SD	= 0,530 × SD
Ширина экрана (SW)	= 0,8 × SD	= 0,872 × SD	= 0,848 × SD
Минимальное расстояние (LW)	= 1,4369 × SD - 0,025	= 1,3045 × SD - 0,025	= 1,2692 × SD - 0,025
Максимальное расстояние (LT)	= 1,7263 × SD - 0,025	= 1,5673 × SD - 0,025	= 1,5249 × SD - 0,025

#### Для моделей PT-LW280

	Аспектное отношение 4:3	Аспектное отношение 16:9	Аспектное отношение 16:10
Высота экрана (SH)	= 0,6 × SD	= 0,490 × SD	= 0,530 × SD
Ширина экрана (SW)	= 0,8 × SD	= 0,872 × SD	= 0,848 × SD
Минимальное расстояние (LW)	= 1,4332 × SD - 0,02327	= 1,3008 × SD - 0,02327	= 1,2660 × SD - 0,02327
Максимальное расстояние (LT)	= 1,7202 × SD - 0,02367	= 1,5615 × SD - 0,02367	= 1,5195 × SD - 0,02367

#### Для моделей PT-LB360 и PT-LB330

	Аспектное отношение 4:3	Аспектное отношение 16:9
Высота экрана (SH)	= 0,6 × SD	= 0,490 × SD
Ширина экрана (SW)	= 0,8 × SD	= 0,872 × SD
Минимальное расстояние (LW)	= 1,1974 × SD - 0,025	= 1,3045 × SD - 0,025
Максимальное расстояние (LT)	= 1,4386 × SD - 0,025	= 1,5673 × SD - 0,025

#### Для моделей PT-LB300 и PT-LB280

	Аспектное отношение 4:3	Аспектное отношение 16:9
Высота экрана (SH)	= 0,6 × SD	= 0,490 × SD
Ширина экрана (SW)	= 0,8 × SD	= 0,872 × SD
Минимальное расстояние (LW)	= 1,1943 × SD - 0,02327	= 1,3008 × SD - 0,02327
Максимальное расстояние (LT)	= 1,4335 × SD - 0,02367	= 1,5615 × SD - 0,02367

## Регулировка регулируемая ножка

---

Приподнимите переднюю часть проектора и нажмите пальцем на защелку замка ножки, чтобы отрегулировать угол проекции вверх или вниз. Отпустите палец для фиксации регулируемая ножка. Чтобы совершить незначительные корректировки, крутите регулируемую ножку. Крутите регулируемую ножку, чтобы выдвинуть ее, как показано на рисунке, и крутите ее в обратном направлении, чтобы закрутить.

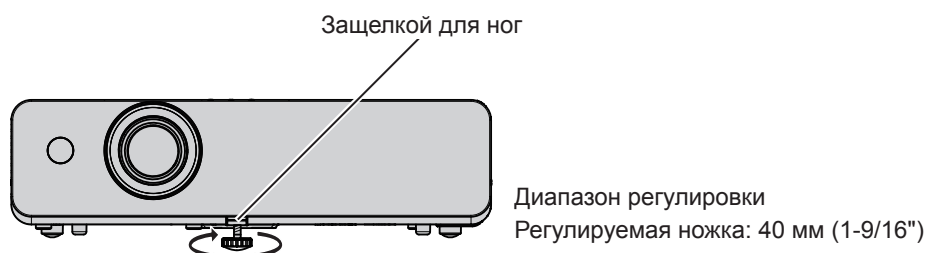

---

### Внимание

- Когда лампа включена, из отверстия выхода воздуха поступает горячий воздух. Не касайтесь отверстия выхода воздуха при изменении положения регулируемая ножка.
- В случае возникновения трапецидальных искажений проецируемого изображения используйте пункт [Трапеция] в меню [Расширить]. (➔ стр. 62)

# Подключение

## Перед подключением

- Перед подключением внимательно прочитайте инструкции для внешнего устройства, которое будет подключено.
- Отключите питание устройств перед подсоединением кабелей.
- Обратите внимание на следующие моменты перед подключением кабелей. В противном случае возможны сбои.
  - При подключении кабеля к устройству, подключенному к проектору, или к самому проектору коснитесь любого металлического предмета, чтобы устранить статическое электричество из вашего тела, перед началом работы.
  - Не используйте неоправданно длинных кабелей при подключении кабеля к устройству, подключенному к проектору, или к самому проектору. Чем длиннее кабель, тем чувствительнее он к шумам. Так как использование витого кабеля делает его антенной, он более чувствителен к шумам.
  - При подключении кабелей сначала подключите заземление, потом вставьте непосредственно соединительный разъем подключаемого устройства.
- Если в комплект устройства не входит кабель для подключения или отсутствует дополнительный кабель для подключения к устройству, подготовьте необходимый кабель для подключения к системе, совместимый с устройством.
- Видеосигналы со слишком сильным колебанием фазы могут привести к дрожанию или волнам изображения на экране. В этом случае необходимо подключить корректор развертки (ТВС).
- Проектор принимает видеосигналы, сигналы S-video, сигналы YC<sub>B</sub>C<sub>R</sub>/YP<sub>B</sub>P<sub>R</sub> и аналоговые сигналы RGB (синхронные сигналы на уровне TTL), а также цифровые сигналы.
- Проектор не совместим с некоторыми моделями компьютеров.
- Если для подключения устройств к проектору используется длинный кабель, изображение может проецироваться неправильно.
- Подробнее о сигналах, поддерживаемых проектором, см. в разделе "Список совместимых сигналов". (➔ стр. 98 - 99)

## Назначение контактов и названия сигналов разъема <COMPUTER 1 IN>

Вид снаружи	№ контакта	Название сигнала	№ контакта	Название сигнала
	①	R/P <sub>R</sub> /S-C	⑨	+ 5 В
	②	G/Y/S-Y	⑩	GND
	③	B/P <sub>B</sub> /-	⑪	GND
	④	—	⑫	Данные DDC
	⑤	GND	⑬	HD/SYNC
	⑥	GND	⑭	VD
	⑦	GND	⑮	Тактовый сигнал DDC
	⑧	GND		

## Назначение контактов и названия сигналов разъема <COMPUTER 2 IN/1 OUT>\*1

Вид снаружи	№ контакта	Название сигнала	№ контакта	Название сигнала
	①	R	⑨	+ 5 В *2
	②	G	⑩	GND
	③	B	⑪	—
	④	—	⑫	Данные DDC *2
	⑤	GND	⑬	HD/SYNC
	⑥	GND	⑭	VD
	⑦	GND	⑮	Часы DDC *2
	⑧	GND		

\*1 Это разъем <MONITOR OUT> для моделей PT-LB300 и PT-LB280.

\*2 Для моделей PT-LB300 и PT-LB280 подключение не предусмотрено.

**Назначение контактов и названия сигналов разъема <HDMI IN>**

Вид снаружи	№ контакта	Название сигнала	№ контакта	Название сигнала
<p>Четные контакты ② - ⑱</p>  <p>Нечетные контакты ① - ⑲</p>	①	Данные T.M.D.S 2+	⑪	Защита часов T.M.D.S
	②	Защита данных T.M.D.S 2	⑫	Часы T.M.D.S -
	③	Данные T.M.D.S 2-	⑬	CEC
	④	Данные T.M.D.S 1+	⑭	—
	⑤	Защита данных T.M.D.S 1	⑮	SCL
	⑥	Данные T.M.D.S 1-	⑯	SDA
	⑦	Данные T.M.D.S 0+	⑰	DDC/CEC GND
	⑧	Защита данных T.M.D.S 0	⑱	+5 В
	⑨	Данные T.M.D.S 0-		Обнаружение "горячей свечи"
	⑩	Часы T.M.D.S+		

**Пример подключения: Оборудование AV**

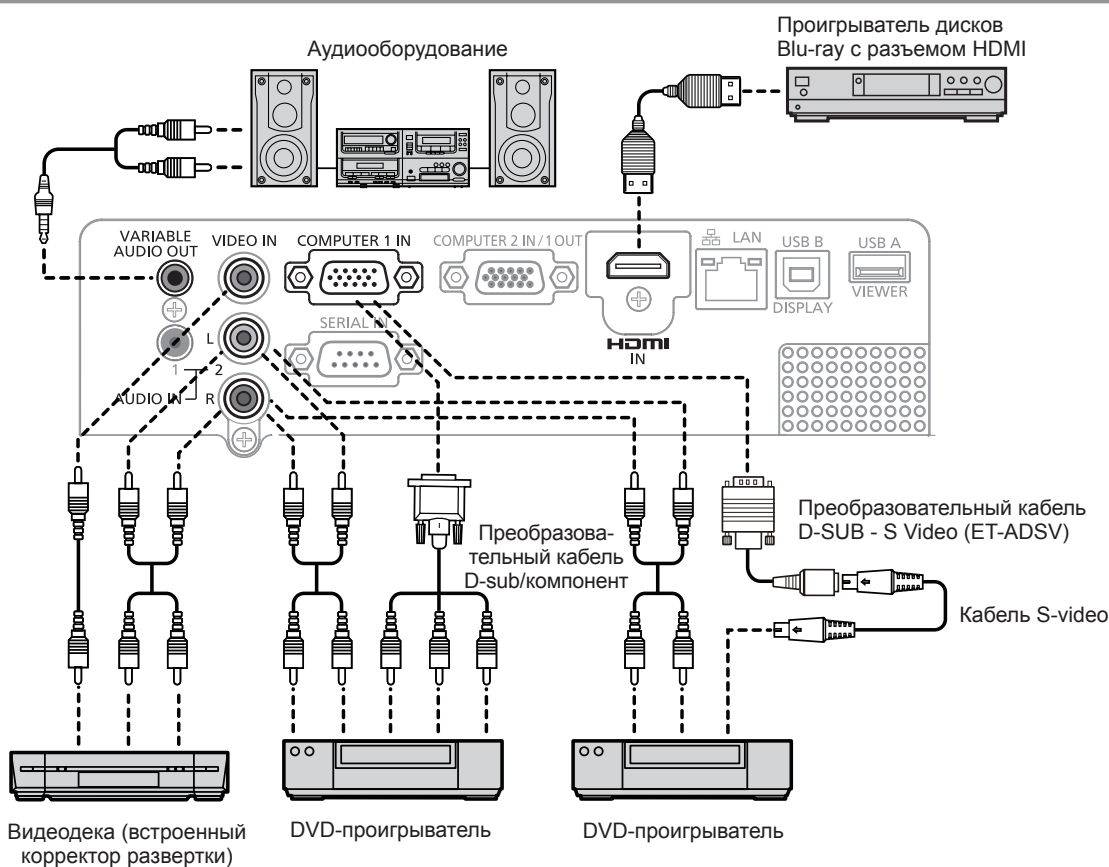

**Внимание**

- При подключении видеомэгаффона обязательно используйте:
  - Либо видеомэгаффон со встроенным корректором развертки (ТВС).
  - Либо корректор развертки (ТВС) между проектором и видеомэгаффоном.
- При появлении нетипичных амплитудных сигналов возможно искажение изображения. В этом случае подключите корректор развертки (ТВС) между проектором и внешними устройствами.

**Примечание**

- В качестве кабеля HDMI используйте кабель для скоростной передачи сигнала HDMI, соответствующий стандартам HDMI. Если используется кабель, не соответствующий стандартам HDMI, изображение может прерываться или не отображаться.
- Данный проектор не поддерживает систему VIERA link (HDMI).
- При подключении кабеля к разъему <VARIABLE AUDIO OUT> звуковой сигнал не будет выходить через встроенный динамик.
- Для ввода сигнала S-video необходим дополнительный преобразовательный кабель D-SUB - S Video (модель ET-ADSV).

## Пример подключения: Компьютеры

### ■ Для моделей PT-LW330, PT-LW280, PT-LB360 и PT-LB330

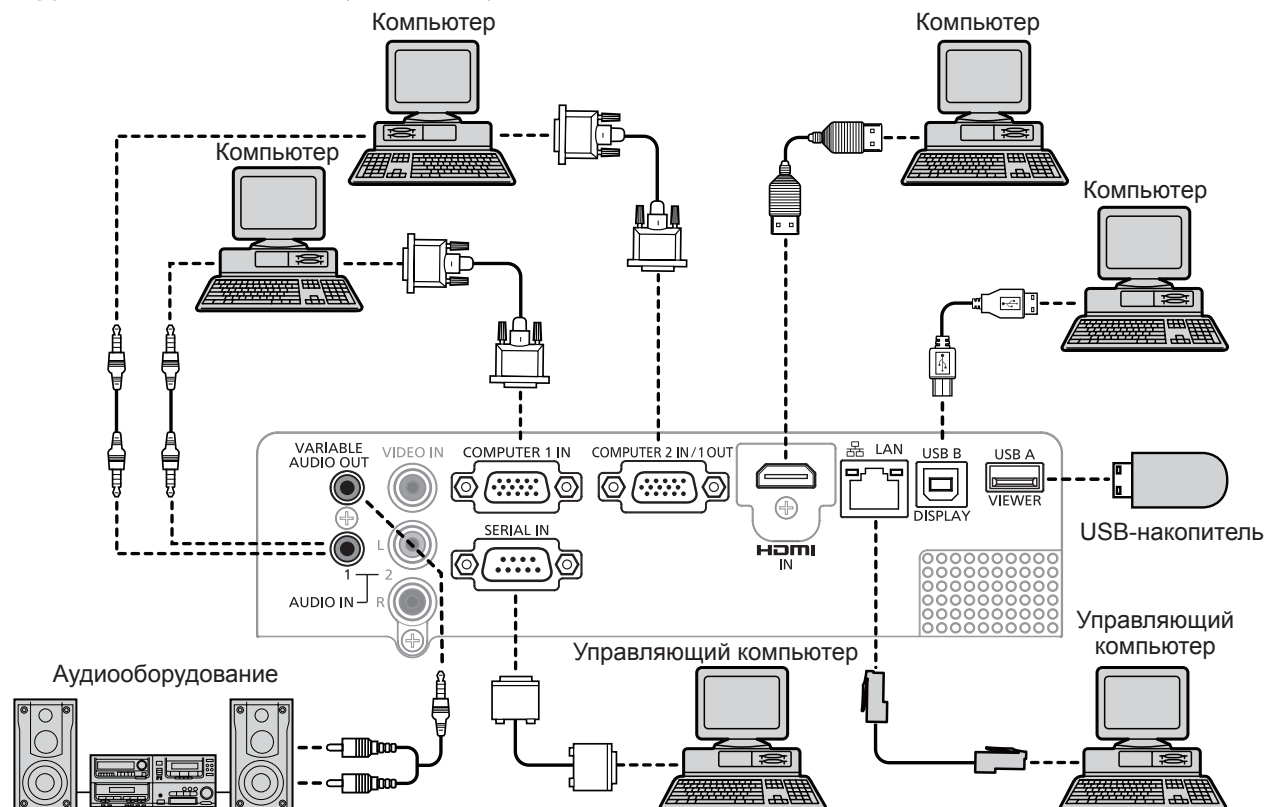

### ■ Для моделей PT-LB300 и PT-LB280

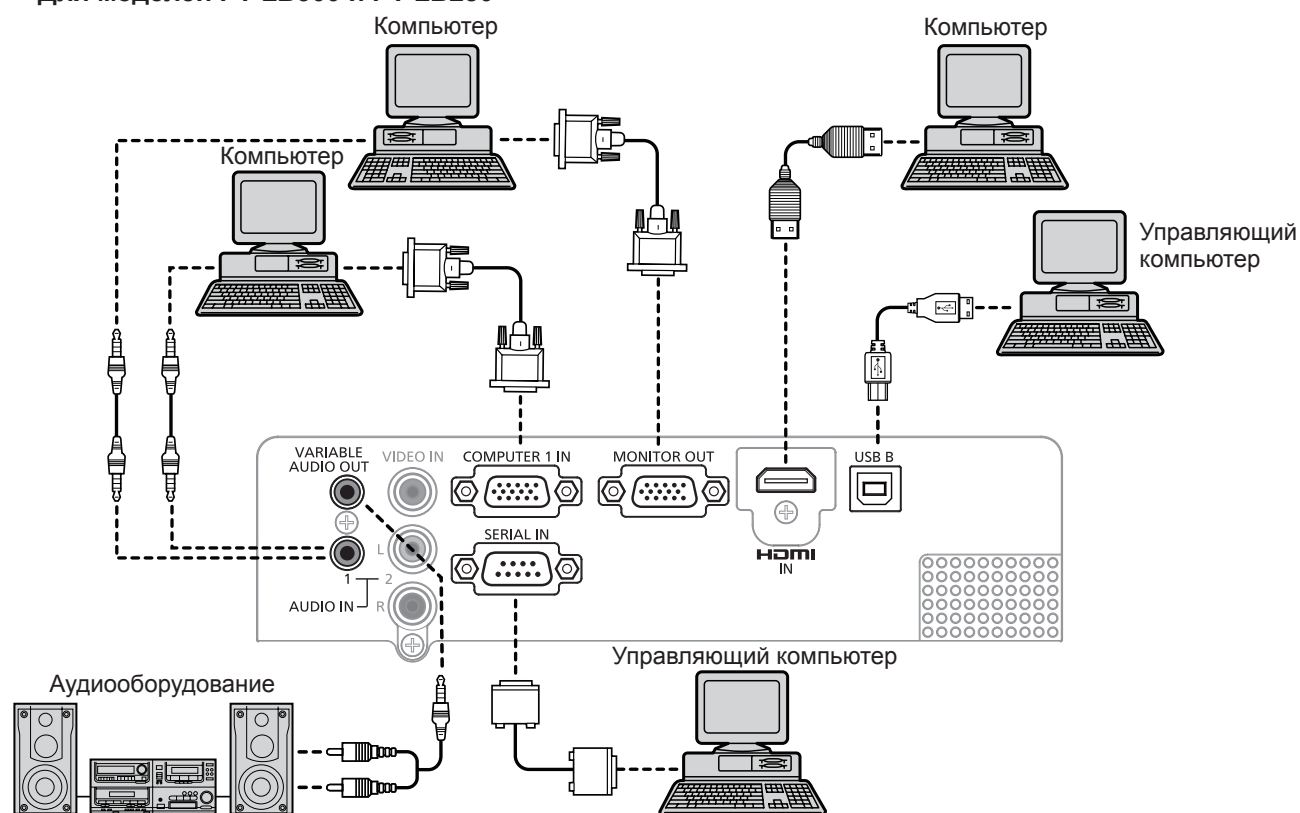

### Внимание

- При подключении проектора к компьютеру или внешнему устройству используйте шнур питания, который поставляется с каждым устройством, и имеющиеся в продаже экранированные кабели.

### Примечание

- Если вы используете проектор при помощи компьютера с функцией восстановления (посл. состояние), возможно, придется сбросить функцию восстановления для использования проектора.
- При подключении кабеля к разьему <VARIABLE AUDIO OUT> звуковой сигнал не будет выходить через встроенный динамик.

## **Раздел 3    Основные операции**

---

В этом разделе описываются основные операции, с которых нужно начать.

# Включение/выключение питания

## Подключение шнура питания

Убедитесь, что прилагаемый шнур питания надежно зафиксирован в корпусе проектора для предотвращения легкого извлечения.

Подробные сведения об использовании шнура питания см. в разделе "Важные замечания!" (➔ стр. 2).

### Подключение

- 1) Проверьте форму разъема <AC IN> в задней части корпуса проектора и разъема шнура питания и полностью вставьте разъем в правильном направлении.

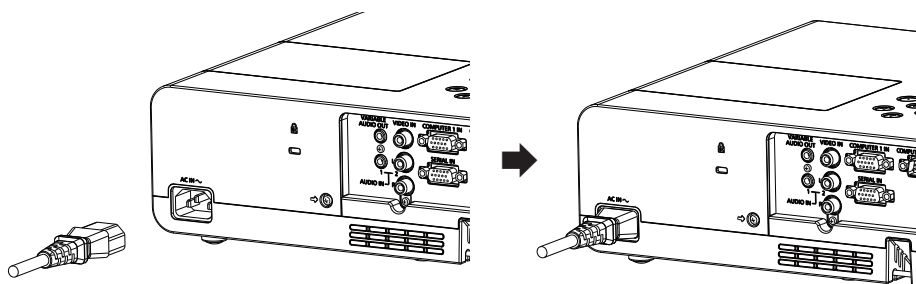

### Извлечение

- 1) Убедившись, что проектор находится в режиме ожидания, извлеките вилку шнура питания из розетки.
- 2) Извлеките разъем шнура питания из разъема <AC IN>.

## Индикатор питания

Индикатор питания <ON(G)/STANDBY(R)> указывает на состояние питания. Проверьте состояние индикатора питания <ON(G)/STANDBY(R)> перед работой с проектором.

Индикатор питания <ON(G)/STANDBY(R)>

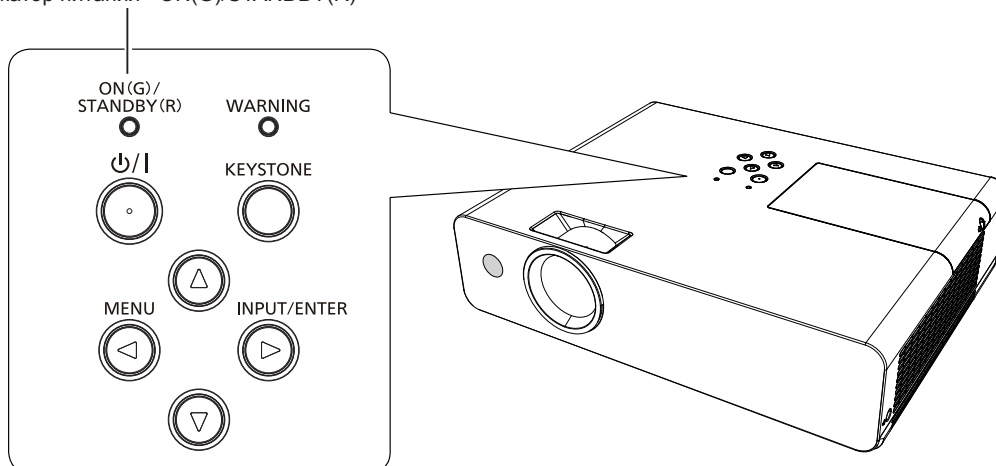

Состояние индикатора		Состояние
Не горит		Проектор выключен. (Отсоединен шнур питания.)
Красный	Горит	Шнур питания подключен. Проектор находится в режиме ожидания после завершения охлаждения.
	Мигает	Проектор разогревается после включения питания. Через некоторое время проектор перейдет в режим проецирования. Проектор остывает. Через некоторое время питание будет выключено. (Переход в режим ожидания.)
Зеленый	Горит	Идет проецирование изображения.
	Мигает	Проектор находится в режиме готовности с функцией управления питанием.
Оранжевый	Горит	Обнаружена неисправность. (Предупреждение)
	Мигает	Температура внутри проектора ненормально высокая. (Предупреждение)



## Включение питания проектора

Перед включением проектора убедитесь в том, что все другие устройства правильно подключены. (➔ стр. 31 - 33)

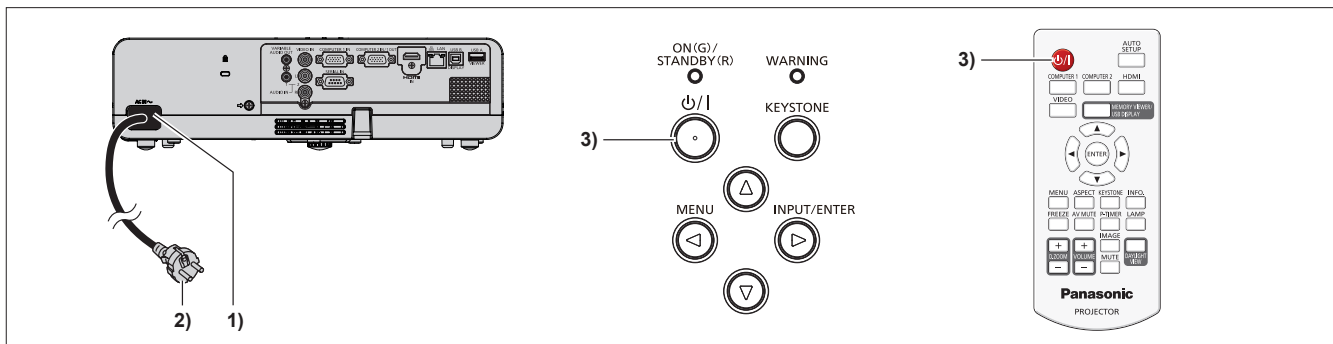

1) Подключите шнур питания к корпусу проектора.

2) Вставьте вилку в розетку.

- Индикатор питания <ON(G)/STANDBY(R)> загорится красным цветом, а проектор перейдет в режим ожидания.

3) Нажмите кнопку питания <⏻/|> на панели управления или на пульте дистанционного управления.

- Индикатор питания <ON(G)/STANDBY(R)> начнет мигать красным цветом, через некоторое время индикатор загорится зеленым цветом.
- На экране отображается окно запуска, начинается обратный отсчет, после которого выполняется проецирование изображения на экран.

### Примечание

- Пока идет обратный отсчет, все кнопки, кроме кнопки питания <⏻/|>, недоступны.

## Появляется экран ввода PIN-кода

Если [PIN-код] проектора был задан, по окончании автоматической загрузки дисплея отобразится экран ввода PIN-кода. Введите PIN-код, как показано на следующих этапах.

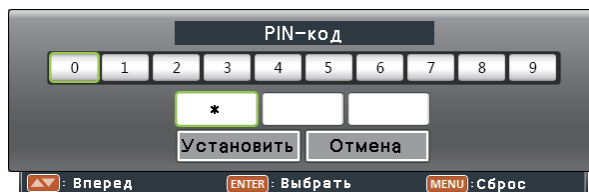

1) Нажмите кнопку <ENTER>.

2) Нажимайте ▲▼ для выбора цифр от 0 до 9.

3) Нажмите кнопку <ENTER>.

- Зафиксированное число изменяется на \*, и курсор перемещается на следующую рамку.

4) Повторите вышеописанные шаги для ввода трехзначного числа.

- После ввода трехзначного числа переместите курсор на [Установить].

5) Нажмите кнопку <ENTER>.

- Изображение будет проецироваться на экран.

### Примечание

- Если для параметра [Защита PIN-кодом] установлено значение [Вкл.] (меню [Безопасность]), после экрана запуска будет отображаться экран ввода PIN-кода. Проектор будет автоматически выключен, если ввести неправильный PIN-код или если в течение 3 минут не будет происходить никаких действий.
- Если вы хотите исправить цифру, нажмите кнопку <MENU>, чтобы сбросить цифру и заново ввести ее.
- Чтобы сбросить все цифровые значения, наведите курсор на кнопку [Отмена] и нажмите кнопку <ENTER>.
- Если вы ввели неверную цифру, цифра (\*) станет красной. Сбросьте, а затем заново введите цифру.
- Изначально установлен PIN-код "111".

## Выполнение регулировки и выбор параметров

Перед регулировкой фокусировки объектива рекомендуется включить непрерывное проецирование изображений в течение 30 минут.

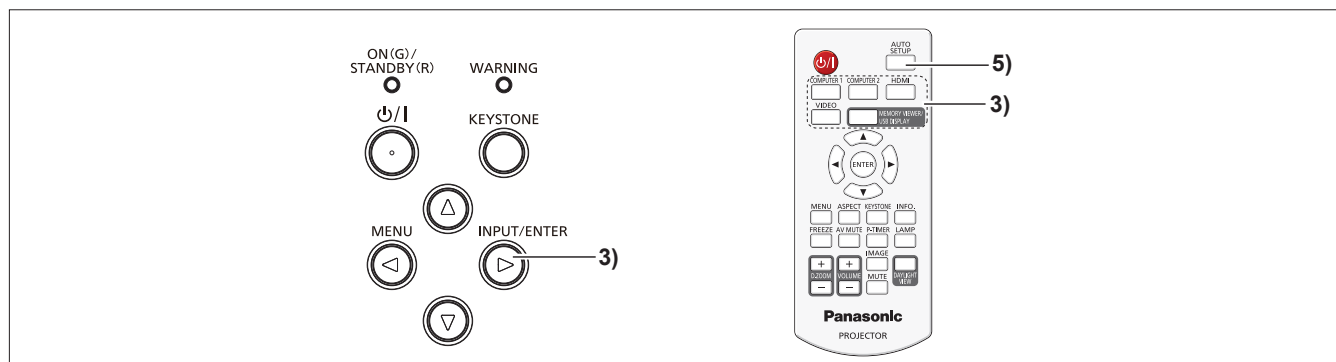

- 1) Выполните грубую регулировку фокусировки. (➔ стр. 38)
- 2) Изменяйте настройки меню [Изображение] → [Направление] в зависимости от способа установки. (➔ стр. 52)
  - Информацию о работе с экраном меню см. в разделе "Навигация по меню" (➔ стр. 45).
- 3) Нажмите кнопку <INPUT/ENTER> на панели управления или кнопку выбора входа (<COMPUTER 1>, <COMPUTER 2>, <HDMI>, <VIDEO>, <MEMORY VIEWER/USB DISPLAY>) на пульте для выбора входного сигнала.
  - Кнопка <MEMORY VIEWER/USB DISPLAY> имеется только в моделях PT-LW330, PT-LW280, PT-LB360 и PT-LB330.
- 4) Отрегулируйте наклон проектора вперед и назад с помощью регулируемая ножка. (➔ стр. 30)
- 5) Нажмите кнопку <AUTO SETUP> на пульте дистанционного управления.
- 6) Отрегулируйте изображение под размер экрана с помощью кольца зума.
- 7) Отрегулируйте фокусное расстояние с помощью кольца фокуса.

## Выключение питания проектора

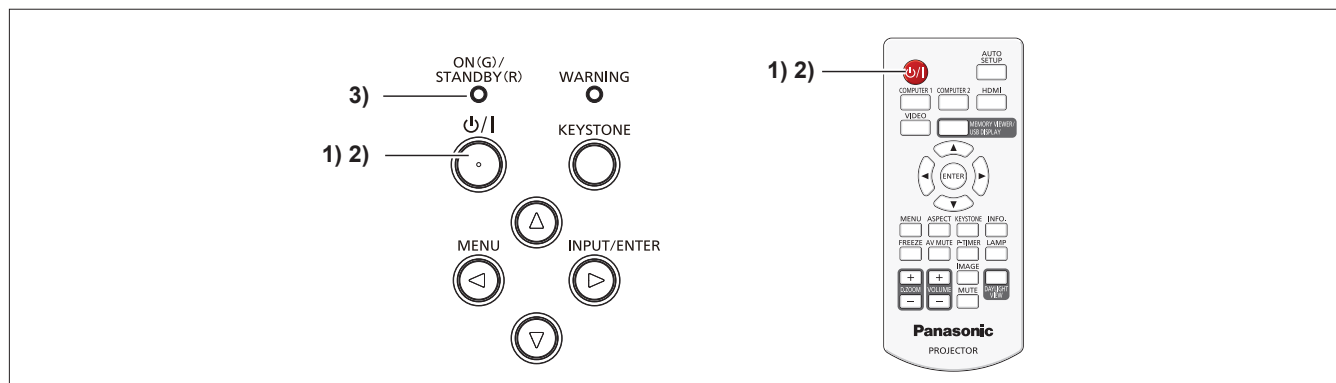

- 1) Нажмите кнопку питания <ON/G> на панели управления или на пульте дистанционного управления.
    - Появится следующее сообщение.
- Выключить питание ?
- 2) Еще раз нажмите кнопку питания <ON/G> на панели управления или на пульте дистанционного управления.
    - Проецирование изображение прекратится, а индикатор питания <ON(G)/STANDBY(R)> начнет мигать красным цветом. (Вентилятор продолжит работать.)
  - 3) Подождите, пока индикатор питания <ON(G)/STANDBY(R)> загорится красным цветом.
    - Проектор перейдет в режим ожидания, когда индикатор питания <ON(G)/STANDBY(R)> будет гореть красным цветом.

### Примечание

- Не помещайте проектор в кейс до тех пор, пока он не остыл в достаточной степени.
- Когда индикатор питания <ON(G)/STANDBY(R)> мигает красным цветом, лампа проектора охлаждается и проектор невозможно включить. Чтобы включить проектор снова, следует подождать, когда индикатор питания <ON(G)/STANDBY(R)> загорится красным цветом.

## Проецирование

Проверьте подключение периферийных устройств (➔ стр. 31 - 33) и подключение шнура питания (➔ стр. 35) и включите питание (➔ стр. 36) для запуска проектора. Выберите изображение и выполните его настройку.

### Выбор входного сигнала

Выберите входной сигнал.

- 1) Нажмите кнопку <INPUT/ENTER> на панели управления или кнопку выбора входа (<COMPUTER 1>, <COMPUTER 2>, <HDMI>, <VIDEO> или <MEMORY VIEWER/USB DISPLAY>) на пульте.
  - Кнопка <MEMORY VIEWER/USB DISPLAY> имеется только в моделях PT-LW330, PT-LW280, PT-LB360 и PT-LB330.
  - Отображается изображение сигнала, который поступает в выбранный разъем.

### Внимание

- В зависимости от используемого подключенного устройства и диска DVD, видеозаписи и т. д., которые необходимо воспроизвести, изображение может не отображаться должным образом. Выберите формат системы, подходящий для входного сигнала, в меню [Изображение] → [Система] (➔ стр. 52).
- В зависимости от формата экрана и изображения выберите наиболее подходящее соотношение сторон в меню [Изображение] → [Соотношение сторон] (➔ стр. 51).

### Настройка изображения

Если при правильном позиционировании проектора и правильной установке экрана проецируемое изображение или его положение остается неправильным, отрегулируйте фокусное расстояние и зум.

- 1) **Отрегулируйте угол проецирования.**
  - Устанавливайте проектор на плоской поверхности параллельно экрану таким образом, чтобы проецируемый экран был прямоугольным.
  - Если экран наклонен вперед, выдвиньте регулируемая ножка ножки и отрегулируйте проецируемый экран таким образом, чтобы он стал прямоугольным.
  - Подробные инструкции см. в разделе "Регулировка регулируемая ножка" (➔ стр. 30).
- 2) **Отрегулируйте увеличение и фокус.**
  - Вращайте кольцо зума для увеличения и уменьшения изображения.
  - Вращайте кольцо фокуса для настройки изображения.

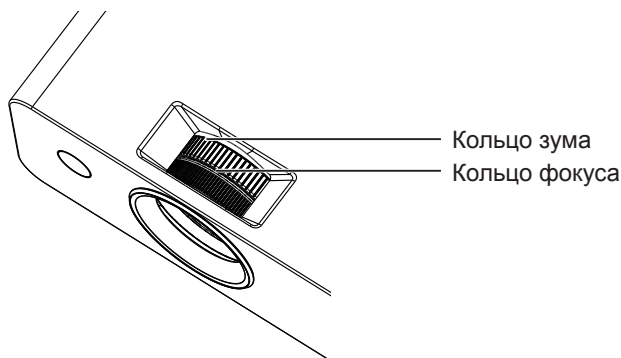

### Примечание

- Перед регулировкой фокусировки объектива рекомендуется включить непрерывное проецирование изображений в течение 30 минут.
- После регулировки фокусировки, возможно, снова придется отрегулировать размер изображения вращением кольца зума.
- В случае возникновения трапецеидальных искажений см. меню [Расширить] → [Трапеция] (➔ стр. 62).

# Основные операции при использовании пульта дистанционного управления

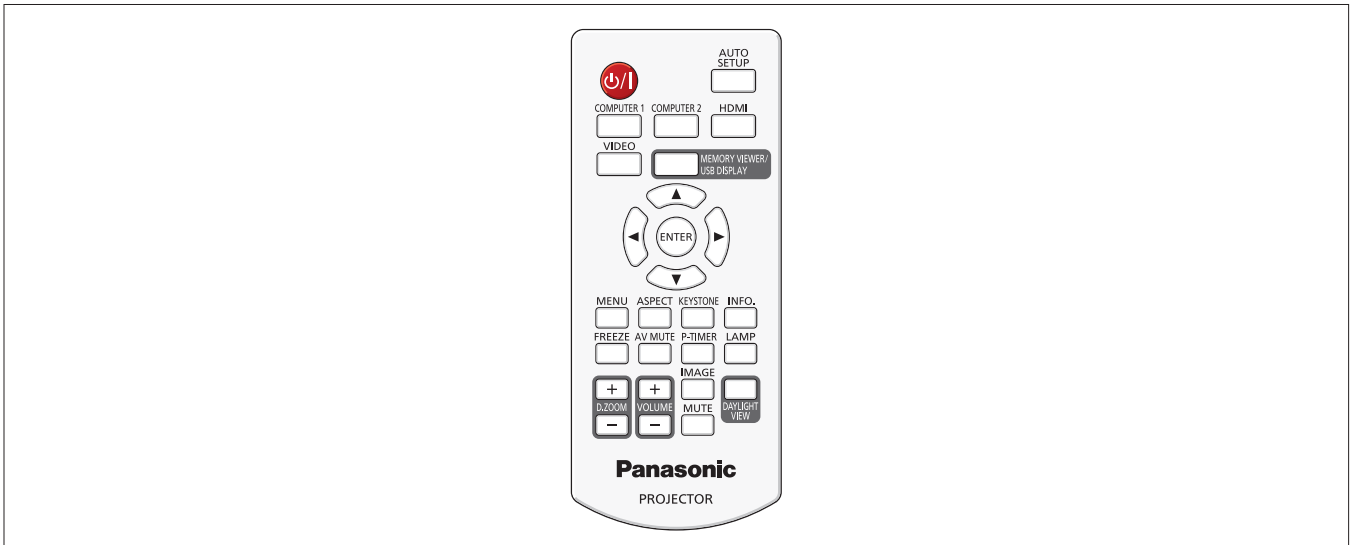

## Использование функции автоматической настройки

Функции поиска входов, автоматической настройки РС (при получении входного сигнала от компьютера) и автоматической коррекции трапецеидальных искажений работают одновременно. Функцию автоматической настройки РС можно использовать для автоматической настройки разрешения, фазы синхросигнала и положения изображения, когда принимаются аналоговые сигналы RGB, состоящие из растровых изображений, например компьютерные сигналы. Во время работы функции автоматической настройки РС рекомендуется наличие ярких белых границ по краям и высококонтрастных черно-белых символов. Избегайте изображений с полутонами или градацией, таких как фотографии и компьютерная графика.



Кнопка

1) Нажмите кнопку <AUTO SETUP> на пульте дистанционного управления.

### Примечание

- Более подробную информацию см. в меню [Расширить] → [Автонастройка] (➔ стр. 60).
- Автоматическая настройка может не работать в зависимости от модели компьютера и входного сигнала.
- Проецирование изображений может прерваться на несколько секунд во время автоматической настройки, но это не является неисправностью.
- При нажатии любой кнопки на пульте во время выполнения автоматической настройки автоматическая настройка отменяется.
- Если используется функция автоматической настройки во время ввода движущихся изображений, регулировка может не выполняться должным образом даже для сигнала RGB, который может использовать автоматическую настройку.

## Переключение входного сигнала

Возможно переключение проецируемых входных сигналов.

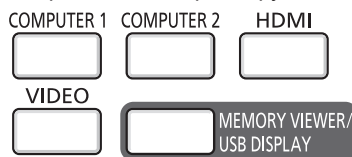

Кнопки

1) Нажмите кнопку <COMPUTER 1>, <COMPUTER 2>, <HDMI>, <VIDEO> или <MEMORY VIEWER/USB DISPLAY> на пульте дистанционного управления.

- Кнопка <COMPUTER 2> и кнопка <MEMORY VIEWER/USB DISPLAY> есть только на моделях PT-LW330, PT-LW280, PT-LB360 и PT-LB330.
- Нажмите кнопку <INPUT/ENTER> на панели управления для отображения помощи, выберите источник входного сигнала с помощью кнопок ▲▼, после чего нажмите кнопку <ENTER>.

<COMPUTER 1>	Переключение на вход Компьютер 1/Компонентный.
<COMPUTER 2>*1	Переключение на вход Компьютер 2.
<HDMI>	Переключение на вход HDMI
<VIDEO>	Переключение на вход Видео/S-video.
<MEMORY VIEWER/USB DISPLAY>	Переключение на вход Memory Viewer/USB Display.

\*1 Если для параметра [Разъем] установить значение [Выход монитора], кнопка <COMPUTER 2> работать не будет, при этом будет отображаться значок

### Примечание

- Более подробную информацию о функции Memory Viewer см. в разделе "Функция Memory Viewer" (⇒ стр. 80).
- Более подробную информацию о функции USB display см. в разделе "Функция USB Display" (⇒ стр. 82).

### Переключение соотношения сторон изображения

Соотношение сторон можно переключать в соответствии с входным сигналом.



- 1) Нажмите кнопку <ASPECT> на пульте дистанционного управления.

### Примечание

- Более подробную информацию см. в меню [Изображение] → [Соотношение сторон] (⇒ стр. 51).

### Использование функций коррекции трапецеидальных искажений и изогнутого экрана

Трапецеидальные искажения и искажения в виде изогнутого экрана проецируемого изображения можно откорректировать.



#### Для моделей PT-LW330, PT-LW280, PT-LB360 и PT-LB330

- 1) Нажмите кнопку <KEYSTONE> на пульте дистанционного управления.
  - Отобразится экран выбора функции коррекции трапецеидальных искажений.
  - Можно также нажать кнопку <KEYSTONE> на панели управления.

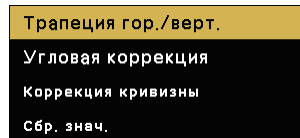

[Трапеция гор./верт.]	Выберите при искажении трапеции проецируемого изображения.
[Угловая коррекция]	Выберите при искажении четырех углов проецируемого изображения.
[Коррекция кривизны]	Выберите, если линейность является неоднородной или проецируемое изображение искривлено.
[Сбр. знач.]	Сбрасывает скорректированные значения до заводских настроек по умолчанию.

- 2) Нажимайте ▲▼ для выбора пунктов [Трапеция гор./верт.], [Угловая коррекция], [Коррекция кривизны] или [Сбр. знач.].
- 3) Нажмите кнопку <ENTER>.
  - Отобразится экран отдельных настроек выбранной функции.
- 4) Нажмите ▲▼◀▶ для настройки.

#### Для моделей PT-LB300 и PT-LB280

- 1) Нажмите кнопку <KEYSTONE> на пульте дистанционного управления.
  - Отображается экран [Трапеция по вертикали].

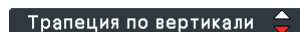

- 2) Нажмите ▲▼ для настройки.
  - Когда отобразится экран [Трапеция по вертикали], еще раз нажмите кнопку <KEYSTONE>, откорректированное значение будет отменено.

### Примечание

- Более подробную информацию см. в меню [Расширить] → [Трапеция] (⇒ стр. 62).
- Нажмите кнопку <KEYSTONE> на панели управления или на пульте, когда отобразится экран отдельных настроек функций [Трапеция гор./верт.], [Угловая коррекция] или [Коррекция кривизны]. Экран отдельных настроек переключится следующим образом.  
 - [Трапеция гор./верт.] ⇒ [Угловая коррекция] (Вверху слева) ⇒ [Угловая коррекция] (Вверху справа) ⇒ [Угловая коррекция] (Внизу справа) ⇒ [Угловая коррекция] (Внизу слева) ⇒ [Корр. кривизны, усил. X/Y] ⇒ [Корр. кривизны, смещ. X] ⇒ [Корр. кривизны, смещ. Y] ⇒ [Трапеция гор./верт.] ⇒ ...

## Использование функции Информация

Эта функция позволяет отображать состояние проектора.



- 1) **Нажмите кнопку <INFO.> на пульте дистанционного управления.**
  - Отображается экран [Информация].
  - Когда экран [Информация] вызван с помощью кнопки <INFO.> на пульте дистанционного управления, экранное меню не будет работать.
- 2) **Снова нажмите кнопку <INFO.>.**
  - Экран [Информация] закрывается.

### Примечание

- Более подробную информацию см. в меню [Информация] (➔ стр. 74).

## Использование функции СТОП-КАДР

Вы можете временно остановить проецируемое изображение и звук, независимо от состояния подключенного устройства.



- 1) **Нажмите кнопку <FREEZE> на пульте дистанционного управления.**
  - Воспроизведение видео будет приостановлено, и отключится звук. Во время приостановки на экране отображается значок .
- 2) **Снова нажмите кнопку <FREEZE>.**
  - Воспроизведение видео возобновится, и появится звук.

### Примечание

- При отсутствии входного сигнала действие кнопки будет недействительным и отобразится значок .

## Использование функции AV

Если проектор не используется в течение определенного периода времени, например во время перерыва в собрании, можно временно отключить звук и изображение.



- 1) **Нажмите кнопку <AV MUTE> на пульте дистанционного управления.**
  - Звук и изображение будут выключены.
- 2) **Снова нажмите кнопку <AV MUTE>.**
  - Звук и изображение будут включены.

## Использование функции таймера презентации

Вы можете управлять функцией таймера презентации.

Презентации и т.п. можно проводить, проверяя прошедшее время.



- 1) **Нажмите кнопку <P-TIMER> на пульте дистанционного управления.**
  - Начнется отсчет.
  - Прошедшее время отображается в нижнем правом углу проецируемого изображения.
- 2) **Снова нажмите кнопку <P-TIMER>.**
  - Отсчет прекратится.
- 3) **Снова нажмите кнопку <P-TIMER>.**
  - Работа таймера презентации завершится.

## Переключение режима питания лампы

Эта функция позволяет переключать режим питания лампы.

LAMP

Кнопка



1) **Нажмите кнопку <LAMP> на пульте дистанционного управления.**

- При каждом нажатии кнопки выполняется переключение [ (Нормальное)] → [ (Экономичный 1)] → [ (Экономичный 2)].

**Примечание**

- Подробную информацию см. в меню [Настройки] → [Управление лампой] (➔ стр. 57).

**Использование функции цифрового зума**

(Только для входных сигналов на основе неподвижных компьютерных изображений (RGB) и неподвижных изображений HDMI)

Вы можете увеличить центральную область. Также вы можете изменить местоположение увеличиваемой области.



Кнопки

1) **Нажмите кнопку <D.ZOOM +> или <D.ZOOM -> на пульте дистанционного управления.**

- Отобразится экран отдельных настроек [Цифр. зум].
- Нажмите кнопку на пульте ДУ для перемещения позиции отображения при изменении масштаба.

Экран индивидуальной настройки [Цифр. зум]	Действие	Настройка	Диапазон
	Нажмите кнопку <D.ZOOM +>.	Повышение коэффициента увеличения.	0 ~ 33
	Нажмите кнопку <D.ZOOM ->.	Уменьшение коэффициента увеличения.	
Во время отображения экрана и расширения изображения.	Нажмите кнопки .	Перемещение области вверх или вниз.	-
	Нажмите кнопки .	Перемещение области влево или вправо.	

**Примечание**

- Если в режиме [Цифр. зум] входные сигналы изменяются, настроенное значение цифрового зума будет отменено.
- При отсутствии входного сигнала действие кнопки будет недействительным и отобразится значок .
- Можно также для перемещения позиции отображения нажимать кнопки на панели управления во время увеличения масштаба.

**Регулировка громкости динамика**

Вы можете регулировать громкость аудиовыхода с помощью встроенного динамика и терминала <VARIABLE AUDIO OUT>.



Кнопки

1) **Нажмите кнопку <VOLUME +> или <VOLUME -> на пульте дистанционного управления.**

<VOLUME +>	Увеличивает громкость.
<VOLUME ->	Уменьшает громкость.

**Переключение режима изображения**

Эта функция позволяет переключать режим изображения.

IMAGE

Кнопка



1) **Нажмите кнопку <IMAGE> на пульте дистанционного управления.**

- При каждом нажатии кнопки выполняется переключение, [Динамический] → [Стандартный] → [Кино] → [Доска(Зеленая)] → [Цветная доска] → [Пользовательский] → [Динамический] → ....



### Примечание

---

- Подробную информацию см. в меню [Настройка цвета] → [Режим изображения] (➔ стр. 53).

### Использование функции отключения звука

---

Эта кнопка позволяет временно отключить вывод звука.

MUTE



Кнопка

1) **Нажмите кнопку <MUTE> на пульте дистанционного управления.**

- Звук выключится.

2) **Снова нажмите кнопку <MUTE>.**

- Звук включится.

### Использование функции Daylight View Lite

---

Функция Daylight View Lite повышает яркость изображения, даже если на проектор воздействует источник яркого света.



Кнопка

1) **Нажмите кнопку <DAYLIGHT VIEW> на пульте дистанционного управления.**

- Функция Daylight View Lite при каждом нажатии кнопки будет включаться или выключаться.

### Примечание

---

- Подробную информацию см. в меню [Настройка цвета] → [Daylight View] (➔ стр. 55).

## Раздел 4    **Настройки**

---

В этом разделе описываются настройки, которые вы можете сделать при помощи экранного меню.

# Навигация в меню

Экранное меню (Меню) используется для выполнения различных видов настройки и регулировки проектора.

## Навигация по меню

### Порядок работы

Кнопка 

- 1) **Нажмите кнопку <MENU> на панели управления или пульте дистанционного управления.**
  - Появится экран главного меню.

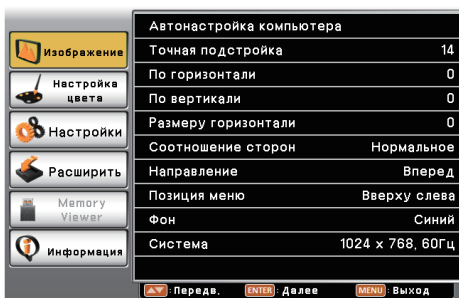

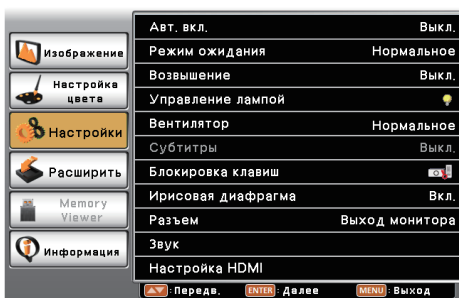

- 2) **Нажмите ▲▼ для выбора элемента в главном меню.**
  - Выбранный элемент выделен оранжевым цветом.

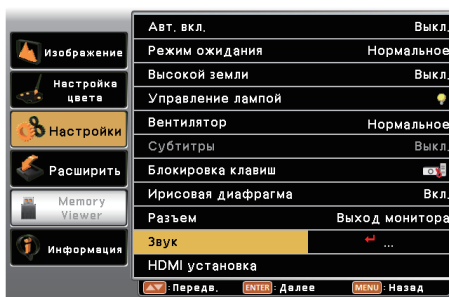
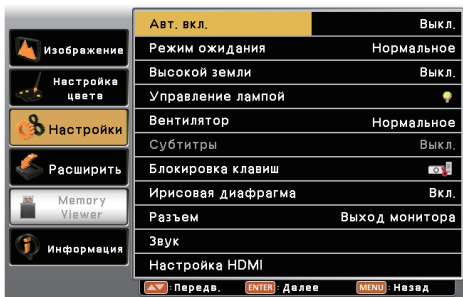

- 3) **Нажмите кнопку <ENTER>.**
  - Отображается вложенное меню, появляется возможность выбора пунктов вложенного меню.
    - (У этого вложенного меню нет меню более низкого уровня)
    - (У этого вложенного меню есть меню более низкого уровня)



- Выполните шаг 4).
  - Если у этого вложенного меню есть меню более низкого уровня, отображается  ... (для [Система], кроме как в меню [Изображение])
  - Выполните шаг 7).
- 4) **Нажмите ▲▼ для элемента вложенного меню, затем нажмите кнопку <ENTER>.**
    - Если выбранное вложенное меню можно настроить или отрегулировать, отображается .

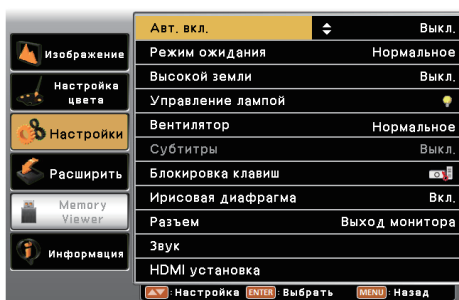

5) Нажмите ▲▼ для переключения или регулировки настроек.

- При каждом нажатии кнопки ▲▼ некоторые элементы меню переключаются в следующем порядке.

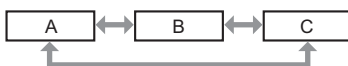

6) Нажмите кнопку <ENTER> или кнопку <MENU>.

- Будет подтверждено изменение настроек или новое значение.

7) Нажмите ▲▼ для элемента вложенного меню, затем нажмите кнопку <ENTER>.

- Переключение на следующий уровень экрана меню.

8) Нажмите кнопку <ENTER>.

- Если выбранный элемент можно настроить или отрегулировать, отображается ▾.

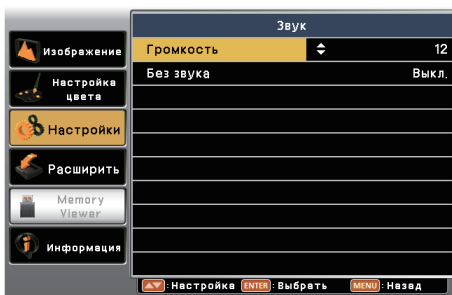

9) Нажмите ▲▼ для переключения или регулировки настроек.

- Некоторые элементы при каждом нажатии клавиши ▲▼ изменяются в следующем порядке.

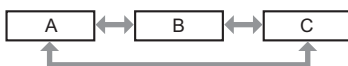

- Выбранный элемент отображается со значком ☑.

10) Нажмите кнопку <ENTER> или кнопку <MENU>.

- Будет подтверждено изменение настроек или новое значение.

**Примечание**

- При нажатии на кнопку <MENU> во время отображения экрана меню будет выполнен возврат в предыдущее меню или выход с экрана меню.
- Некоторые пункты могут быть недоступны для изменения или использования при определенном формате сигнала, поступающего на проектор. Пункты меню, недоступные для изменения или использования, отображаются серым цветом, и их выбор невозможен.
- Некоторые параметры можно изменять даже при отсутствии входного сигнала.
- Пункты меню описаны в разделах "Главное меню" (➔ стр. 46) и "Подменю" (➔ стр. 47).

**Главное меню**

В главном меню имеются следующие пункты.  
 Когда выделен элемент главного меню, появляется экран выбора подменю.

Пункт главного меню	Страница
[Изображение]	50
[Настройка цвета]	53
[Настройки]	56
[Расширить]	60
[Memory Viewer]	72
[Информация]	74

## Подменю

Отобразится подменю выбранного главного меню, после чего можно будет выбрать и настроить различные элементы подменю.

### [Изображение]



Пункт подменю	Заводские установки	Страница
[Автонастройка компьютера]*1	-	50
[Точная подстройка]*1	-	50
[По горизонтали]*1	-	50
[По вертикали]*1	-	51
[Размеру горизонтали]*1	-	51
[Соотношение сторон]	[Нормальное]	51
[Направление]	[Вперед]	52
[Позиция меню]	[Вверху слева]	52
[Фон дисплея]	[Синий]	52
[Система]	-	52

\*1 Только для компьютерных сигналов.

### [Настройка цвета]



Пункт подменю	Заводские установки	Страница
[Режим изображения]	[Стандартный]	53
[Контрастность]	[32]	53
[Яркость]	[32]	53
[Цвет]*1	[32]	54
[Оттенок]*1	[32]	54
[Цветовая температура]	[Сред.]	54
[Красный]	[32]	54
[Зеленый]	[32]	54
[Синий]	[32]	54
[Четкость]	[8]	55
[Daylight View]	[Выкл.]	55

\*1 Только для киносигналов.

### Примечание

- Заводские настройки по умолчанию могут различаться в зависимости от режима изображения.

### [Настройки]



Пункт подменю	Заводские установки	Страница
[Авт. вкл.]	[Выкл.]	56
[Режим ожидания]	[Экономичный]	56
[Возвышение]	[Выкл.]	56
[Управление лампой]	[💡 (Нормальное)]	57
[Вентилятор]	[Нормальное]	57
[Субтитры]	[Выкл.]	57
[Блокировка клавиш]	[🔒 (Выкл.)]	58
[Ирисовая диафрагма]	[Вкл.]	58
[Разъем]*1	[Компьютер 2]	58
[Звук]	-	58
[Настройка HDMI]	-	59

\*1 Только для моделей PT-LW330, PT-LW280, PT-LB360 и PT-LB330.

**[Расширить]** 

Пункт подменю	Заводские установки	Страница
[Язык]	[English]	60
[Автонастройка]	-	60
[Трапеция]	[Запомнить]	62
[Заставка]	-	65
[Безопасность]	-	67
[Управление питанием]	[Выключить]	68
[Счетчик фильтра]	-	69
[Тестовое изображение]	[Выкл.]	69
[Сеть]	-	70
[Дистанционное управление]	[Все]	71
[Заводские настройки]	-	71

**[Memory Viewer]\*1** 

Пункт подменю	Заводские установки	Страница
[Настроить слайд]	-	72
[Эффект смены слайдов]	[Слайд вправо]	72
[Порядок сортировки]	[По названию]	72
[Вращение]	[Без вращения]	72
[Оптимально]	[Выкл.]	73
[Повтор]	[Выкл.]	73
[Применить]	-	73

\*1 Только для моделей PT-LW330, PT-LW280, PT-LB360 и PT-LB330.

**[Информация]** 

Подробности (➔ стр. 74)

**Примечание**

- Некоторые пункты могут быть недоступны для изменения или использования при определенном формате сигнала, поступающего на проектор.  
Пункты меню, недоступные для изменения или использования, отображаются серым цветом, и их выбор невозможен.
- Элементы подменю и заводские настройки отличаются в зависимости от выбранного входного разъема.

# Меню [Вход]

Используется для выбора источника входного сигнала непосредственно путем нажатия кнопок выбора на пульте или для выбора источника входного сигнала на экране [Вход] путем нажатия кнопки <INPUT/ENTER> на пульте.

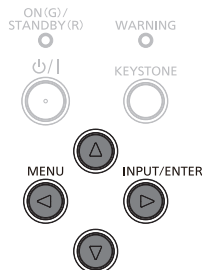
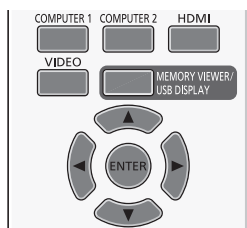

## Переключение источника входного сигнала

### С помощью пульта дистанционного управления

- 1) Нажмите кнопки выбора входного сигнала (<COMPUTER 1>, <COMPUTER 2>, <HDMI>, <VIDEO>, <MEMORY VIEWER/USB DISPLAY>).

- Для проецирования соответствующего входного сигнала выбранного разъема.

<COMPUTER 1>	Переключение на вход Компьютер 1/Компонентный.
<COMPUTER 2>	Переключение на вход Компьютер 2.
<HDMI>	Переключение на вход HDMI.
<VIDEO>	Переключение на вход Видео/S-video.
<MEMORY VIEWER/USB DISPLAY>	Переключение на вход Memory Viewer/USB Display.

### С помощью панели управления

- 1) Нажмите кнопку <INPUT/ENTER>.

- Отображается экран [Вход].

PT-LW330, PT-LW280,  
PT-LB360, PT-LB330

PT-LB300, PT-LB280

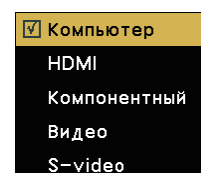
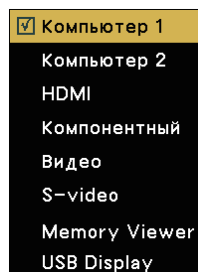

- 2) Переключайте источники входного сигнала нажатием кнопки ▲▼ для выбора одного элемента, после чего нажмите кнопку <ENTER>.

- Для проецирования соответствующего входного сигнала выбранного разъема.

[Компьютер] <sup>*1</sup>	Переключение на вход Компьютер.
[Компьютер 1] <sup>*2</sup>	Переключение на вход Компьютер 1.
[Компьютер 2] <sup>*2</sup>	Переключение на вход Компьютер 2.
[HDMI]	Переключение на вход HDMI.
[Компонентный]	Переключение на вход Y <sub>P</sub> P <sub>R</sub> /Y <sub>C</sub> C <sub>R</sub> .
[Video]	Переключение на вход Video.
[S-video]	Переключение на вход S-video.
[Memory Viewer] <sup>*2</sup>	Переключение на вход Memory Viewer.
[USB Display] <sup>*2</sup>	Переключение на вход USB Display.

\*1 Только для моделей PT-LB300 и PT-LB280.

\*2 Только для моделей PT-LW330, PT-LW280, PT-LB360 и PT-LB330.

### Примечание

- Пункт [Компьютер 2] недоступен, когда в меню [Настройки] → [Разъем] выбран пункт [Выход монитора].



## Меню [Изображение]

На экране меню выберите [Изображение] в главном меню и элемент в подменю. Информацию о работе с экраном меню см. в разделе "Навигация по меню" (⇒ стр. 45).

- После выбора элемента нажмите ▲▼ для установки.

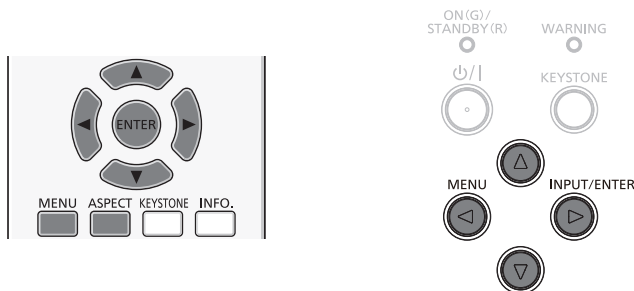

### [Автонастройка компьютера]

(Только для приема компьютерных сигналов)

Во время приема компьютерных сигналов (RGB) изображение может перемещаться вверх, вниз, влево или вправо, мерцая. Нажмите кнопку <AUTO SETUP> для автоматической регулировки функций [Точная подстройка], [По горизонтали], [По вертикали] и [Размеру горизонтали] до оптимального состояния. Настройте изображение до оптимального состояния, соответствующего звуковому и визуальному окружению, в котором используется проектор.

1) Нажмите ▲▼ для выбора пункта [Автонастройка компьютера].

2) Нажмите кнопку <ENTER>.

- Отобразится экран [Подождите...], выполнится функция [Автонастройка компьютера].

#### Примечание

- Проектор автоматически выполняет команду Автонастройка компьютера при первом поступлении в проектор входного сигнала с компьютера.
- Автоматическая настройка может не работать в зависимости от модели компьютера и входного сигнала.
- Функция [Автонастройка компьютера] не работает, если в меню [Изображение] → [Система] выбран режим [480i], [576i], [480p], [576p], [720p], [1080i] или [1080p], а также при получении сигнала через разъем <HDMI IN>.

### [Точная подстройка]

(Только для приема компьютерных сигналов)

Вы можете настроить получение оптимального изображения при мерцающем изображении или мерцающих контурах.

1) Нажмите ▲▼ для выбора пункта [Точная подстройка].

2) Нажмите кнопку <ENTER>.

3) Нажмите ▲▼, чтобы настроить уровень.

- Значение настройки - от 0 до +31. Сведите количество помех к минимуму.

#### Примечание

- Определенные сигналы могут не настраиваться.
- Оптимальное значение может не быть достигнуто, если сигнал от компьютера нестабилен.
- При проецировании сигнала с частотой синхросигнала 162 МГц или выше шум может не исчезнуть, даже если [Точная подстройка] настроена.
- Настройка [Точная подстройка] не доступна для входного цифрового сигнала.

### [По горизонтали]

(Только для приема компьютерных сигналов)

Переместите положение изображения по горизонтали, если положение изображения, проецируемого на экране, смещено, даже если относительное положение проектора и экрана является правильным.

1) Нажмите ▲▼ для выбора пункта [По горизонтали].

2) Нажмите кнопку <ENTER>.

3) Нажмите ▲▼, чтобы настроить положение изображения по горизонтали.

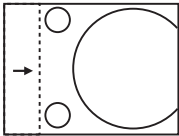
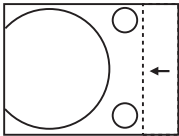
Ориентация	Действие	Настройка	
Настройка по горизонтали (влево и вправо).	Нажмите кнопку ▲.	Изображение смещается вправо.	
	Нажмите кнопку ▼.	Изображение смещается влево.	

**Примечание**

- Функция [По горизонтали] недоступна, если изображение увеличено с помощью функции цифрового зума.

**[По вертикали]**

(Только для приема компьютерных сигналов)

Переместите положение изображения по вертикали, если положение изображения, проецируемого на экране, смещено, даже если относительное положение проектора и экрана является правильным.

- 1) Нажмите ▲▼ для выбора пункта [По вертикали].
- 2) Нажмите кнопку <ENTER>.
- 3) Нажмите ▲▼, чтобы настроить положение изображения по вертикали.

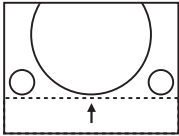
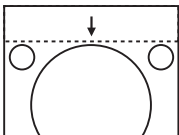
Ориентация	Действие	Настройка	
Настройка по вертикали (вверх и вниз).	Нажмите кнопку ▲.	Изображение смещается вверх.	
	Нажмите кнопку ▼.	Изображение смещается вниз.	

**Примечание**

- Функция [По вертикали] недоступна, если изображение увеличено с помощью функции цифрового зума.

**[Размеру горизонтали]**

(Только для приема компьютерных сигналов)

Используйте эту функцию для настройки и минимизации влияния помех вследствие проецирования картинке, состоящей из вертикальных полос.

Проецирование изображения с вертикальными полосами может привести к циклической картинке (шуму). Сведите количество помех к минимуму.

- 1) Нажмите ▲▼, чтобы выбрать пункт [Размеру горизонтали].
- 2) Нажмите кнопку <ENTER>.
- 3) Нажмите ▲▼, чтобы настроить уровень.
  - Значение настройки - от -15 до +15.

**Внимание**

- Выполните эту настройку перед настройкой [Точная подстройка].

**[Соотношение сторон]**

Совмещает размеры изображения с размерами экрана, сохраняя соотношение сторон входного сигнала.

- 1) Нажмите ▲▼ для выбора пункта [Соотношение сторон].
- 2) Нажмите кнопку <ENTER>.
- 3) Нажмите ▲▼, чтобы изменить элемент.
  - Элементы будут меняться с каждым нажатием кнопки.

[Нормальное]	Проецирует изображение максимального размера, сохраняя соотношение сторон входного сигнала.
[Широкий экран]	Проецирует изображение с соотношением сторон 16:9.

## [Направление]

Установка способа проецирования в соответствии с состоянием установки проектора.  
Измените способ проецирования, если экран отображается перевернутым или инвертированным.

- 1) Нажмите ▲▼ для выбора пункта [Направление].
- 2) Нажмите кнопку <ENTER>.
- 3) Нажмите ▲▼, чтобы изменить элемент.

- Элементы будут меняться с каждым нажатием кнопки.

[Вперед]	При установке проектора на стол и т. д. перед экраном.
[Назад]	При установке проектора на стол и т. д. за экраном (с полупрозрачным экраном).
[Потолок/вперед]	При установке проектора перед экраном с использованием кронштейна для установки проектора на потолке (заказывается дополнительно).
[Потолок/назад]	При установке проектора за экраном (с полупрозрачным экраном) с использованием кронштейна для установки проектора на потолке (заказывается дополнительно).

## [Позиция меню]

Установите положение экранного меню.

- 1) Нажмите ▲▼ для выбора пункта [Позиция меню].
- 2) Нажмите кнопку <ENTER>.
- 3) Нажмите ▲▼ для изменения положения меню.

- Элементы будут меняться с каждым нажатием кнопки.

[Вверху слева] → [Вверху справа] → [По центру] → [Внизу слева] → [Внизу справа] → [Вверху слева] → ...

## [Фон дисплея]

Позволяет выбрать задний фон экрана при отсутствии входного сигнала.

- 1) Нажмите ▲▼ для выбора пункта [Фон дисплея].
- 2) Нажмите кнопку <ENTER>.
- 3) Нажмите ▲▼, чтобы изменить элемент.

- Элементы будут меняться с каждым нажатием кнопки.

[Синий]	Отображает всю зону проецирования синим цветом.
[Черный]	Отображает всю зону проецирования черным цветом.

## [Система]

Настройка системы в соответствии с разрешением компьютерных входных сигналов. Настройка цветовой системы видеосигналов/сигналов S-video.

- 1) Нажмите ▲▼ для выбора пункта [Система].
- 2) Нажмите кнопку <ENTER>.
- 3) Нажмите ▲▼ для выбора желаемой системы.

- Элементы будут меняться с каждым нажатием кнопки.

Источник входного сигнала	Режим	Описание
для сигнала RGB	[1024 x 768, 60 Гц], и т.д.	Отображает название соответствующего сигнала.
	[Авто]	При отсутствии на проекторе входного сигнала, совместимого с сигналом с подключенного компьютера, выполняется функция автоматической настройки PC, и на системе отображается [Авто]. Если изображения проецируются неправильно, вручную отрегулируйте настройки для соответствия вашему компьютеру.
для видеосигнала/ сигнала S-video	[Авто]	Проектор автоматически выбирает цветовую систему входного сигнала. Настройка [PAL-M] вручную.
	[PAL] / [SECAM] / [NTSC] / [NTSC4.43] / [PAL-M] / [PAL-N]	Настройка цветовой системы вручную, когда в режиме [Авто] изображение отображается неправильно.

- 4) Нажмите кнопку <ENTER>.

## Меню [Настройка цвета]

На экране меню выберите [Настройка цвета] в главном меню и элемент в подменю. Информацию о работе с экраном меню см. в разделе "Навигация по меню" (→ стр. 45).

- После выбора элемента нажмите ▲▼ для установки.

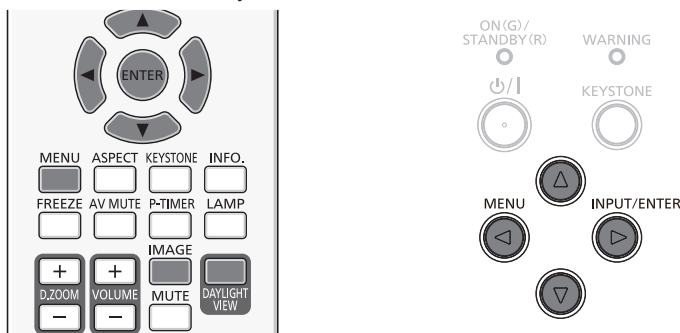

### [Режим изображения]

Вы можете переключиться на нужный режим изображения, соответствующий источнику изображения и среде использования проектора.

- 1) Нажмите ▲▼ для выбора пункта [Режим изображения].
- 2) Нажмите кнопку <ENTER>.
- 3) Нажмите ▲▼, чтобы изменить элемент.

- Элементы будут меняться с каждым нажатием кнопки.

[Динамический]	Световой выход максимизируется для использования в ярких местах.
[Стандартный]	Изображение будет соответствовать движущимся изображениям в целом.
[Кино]	Изображение будет соответствовать фильмам.
[Доска (Зеленая)]	Изображение будет подходить для проецирования на черную доску (зеленую доску), как в классе.
[Цветная доска]	Изображение можно проецировать на цветную доску. Для выбора пункта [Цветная доска] нажмите на кнопку <ENTER>. Отобразится экран [Цветная доска]. Выберите [Красный], [Синий], [Желтый] или [Зеленый] и нажмите кнопку <ENTER>.
[Пользовательский]	Качество изображения отображается после ручной настройки пункта [Настройка цвета].

- 4) Нажмите кнопку <ENTER>.

### [Контрастность]

Вы можете настроить контраст цветов.

- 1) Нажмите ▲▼ для выбора пункта [Контрастность].
- 2) Нажмите кнопку <ENTER>.
- 3) Нажмите ▲▼, чтобы настроить уровень.

Действие	Настройка	Диапазон
Нажмите кнопку ▲.	Делает экран ярче, а цвет глубже.	0 ~ +63
Нажмите кнопку ▼.	Делает экран темнее, а цвет светлее.	

#### Внимание

- Сначала настройте [Яркость], если вам нужно настроить [Яркость] и [Контрастность].

### [Яркость]

Вы можете настроить темную (черную) часть проецируемого изображения.

- 1) Нажмите ▲▼ для выбора пункта [Яркость].
- 2) Нажмите кнопку <ENTER>.
- 3) Нажмите ▲▼, чтобы настроить уровень.

Действие	Настройка	Диапазон
Нажмите кнопку ▲.	Увеличивает яркость темной (черной) части экрана.	0 ~ +63
Нажмите кнопку ▼.	Сокращает яркость темной (черной) части экрана.	

## [Цвет]

(За исключением входного сигнала компьютера)

Вы можете настроить насыщенность цвета проецируемого изображения.

- 1) Нажмите ▲▼ для выбора пункта [Цвет].
- 2) Нажмите кнопку <ENTER>.
- 3) Нажмите ▲▼, чтобы настроить уровень.

Действие	Настройка	Диапазон
Нажмите кнопку ▲.	Делает цвет глубже.	0 ~ +63
Нажмите кнопку ▼.	Делает цвет светлее.	

## [Оттенок]

(Только для сигналов HDMI/сигналов Компонента и сигналов NTSC/NTSC4.43 при получении видеосигналов или сигналов S-video)

Вы можете настроить цвет кожи на проецируемом изображении.

- 1) Нажмите ▲▼ для выбора пункта [Оттенок].
- 2) Нажмите кнопку <ENTER>.
- 3) Нажмите ▲▼, чтобы настроить уровень.

Действие	Настройка	Диапазон
Нажмите кнопку ▲.	Регулирует цвет кожи при зеленоватом оттенке.	0 ~ +63
Нажмите кнопку ▼.	Регулирует цвет кожи при красноватом оттенке.	

## [Цветовая температура]

Вы можете изменить цветовую температуру, если белые области проецируемого изображения имеют синий или красный оттенок.

- 1) Нажмите ▲▼ для выбора пункта [Цветовая температура].
- 2) Нажмите кнопку <ENTER>.
- 3) Нажмите ▲▼, чтобы изменить элемент.

- Элементы будут меняться с каждым нажатием кнопки.

[Высок.]	При настройке [Высок.] изображение приобретает синеватый оттенок. При настройке [Пониж.] изображение приобретает красноватый оттенок. Выбирает соответствующий натуральный цвет.
[Сред.]	
[Пониж.]	

### Примечание

- Для компьютерных входных сигналов, если пункт [Изображение] → [Система] установлен на [PAL], [SECAM], [PAL-M], [PAL-N], [NTSC], [NTSC4.43], [1080i], [1080p], [720p], [576p], [576i], [480p] или [480i], функция [Цветовая температура] будет недоступна.

## [Красный] / [Зеленый] / [Синий]

Вы можете отрегулировать баланс белого.

- 1) Нажмите ▲▼, чтобы выбрать пункт [Красный] / [Зеленый] / [Синий].
- 2) Нажмите кнопку <ENTER>.
- 3) Нажмите ▲▼, чтобы настроить уровень.

Меню	Действие	Настройка	Диапазон
[Красный]	Нажмите кнопку ▲.	Усиление красного тона.	0 ~ +63
	Нажмите кнопку ▼.	Ослабление красного тона.	

Меню	Действие	Настройка	Диапазон
[Зеленый]	Нажмите кнопку ▲.	Усиление зеленого тона.	0 ~ +63
	Нажмите кнопку ▼.	Ослабление зеленого тона.	
[Синий]	Нажмите кнопку ▲.	Усиление синего тона.	0 ~ +63
	Нажмите кнопку ▼.	Ослабление синего тона.	

## [Четкость]

Вы можете настроить четкость проецируемого изображения.

- 1) Нажмите ▲▼ для выбора пункта [Четкость].
- 2) Нажмите кнопку <ENTER>.
- 3) Нажмите ▲▼, чтобы настроить уровень.

Действие	Настройка	Диапазон
Нажмите кнопку ▲.	Контуры становятся четче.	0 ~ +15
Нажмите кнопку ▼.	Контуры становятся менее четкими.	

## [Daylight View]

Функция Daylight View Lite повышает яркость изображения, даже если на проектор воздействует источник яркого света.

- 1) Нажмите ▲▼ для выбора пункта [Daylight View].
- 2) Нажмите кнопку <ENTER>.
- 3) Нажмите ▲▼, чтобы изменить элемент.
  - Элементы будут меняться с каждым нажатием кнопки.
  - Вы также можете нажать кнопку <DAYLIGHT VIEW> на пульте дистанционного управления. (► стр. 43)

[Вкл.]	Активирует функцию Daylight View Lite.
[Выкл.]	Деактивирует функцию Daylight View Lite.

## Меню [Настройки]

На экране меню выберите [Настройки] в главном меню и элемент в подменю.  
Информацию о работе с экраном меню см. в разделе "Навигация по меню" (➔ стр. 45).

- После выбора элемента нажмите ▲▼ для установки.

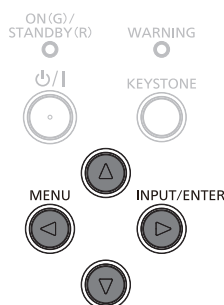
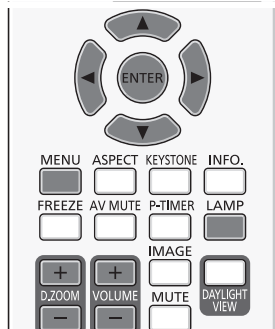

### [Авт. вкл.]

Установка способа запуска, когда шнур питания включен в сеть.

- 1) Нажмите ▲▼ для выбора пункта [Авт. вкл.].
- 2) Нажмите кнопку <ENTER>.
- 3) Нажмите ▲▼, чтобы изменить элемент.
  - Элементы будут меняться с каждым нажатием кнопки.

[Выкл.]	Запуск в режиме ожидания.
[Вкл.]	Немедленный запуск проецирования.

### Примечание

- Если вы не выключите проектор в соответствии с инструкциями, приведенными в разделе "Выключение питания проектора" (➔ стр. 37), функция "Авт. вкл." не будет работать правильно.

### [Режим ожидания]

Установка энергопотребления в режиме ожидания. Измените настройку использования сетевой функции.

- 1) Нажмите ▲▼ для выбора пункта [Режим ожидания].
- 2) Нажмите кнопку <ENTER>.
- 3) Нажмите ▲▼, чтобы изменить элемент.
  - Элементы будут меняться с каждым нажатием кнопки.

[Экономичный]	Ограничение возможности выполнения некоторых функций с целью снижения потребления электроэнергии.
[Нормальное]*1	Не ограничивает функционирование сети и последовательной передачи даже в режиме ожидания.

\*1 Для моделей PT-LB300 и PT-LB280, функция последовательной связи не ограничивается даже в режиме ожидания.

### Примечание

- Если для параметра [Режим ожидания] задано значение [Экономичный], сетевые функции и некоторые команды RS-232C недоступны.

### [Возвышение]

Изменение настроек в соответствии с высотой, на которой вы используете проектор.

- 1) Нажмите ▲▼ для выбора пункта [Возвышение].
- 2) Нажмите кнопку <ENTER>.
- 3) Нажмите ▲▼, чтобы изменить элемент.
  - Элементы будут меняться с каждым нажатием кнопки.

[Выкл.]	При использовании проектора на высоте над уровнем моря до 1 400 м (4 593').
[Вкл.]	При использовании проектора на высоте над уровнем моря более 1 400 м (4 593') и менее 2 700 м (8 858').







### Примечание

- Выберите значение [Выкл.] при использовании проектора на высоте над уровнем моря до 1 400 м (4 593'). Выберите значение [Вкл.], если вы используете проектор на высоте от 1 400 м (4 593') до 2 700 м (8 858'). Несоблюдение этого требования может привести к уменьшению срока службы внутренних компонентов и поломке проектора.
- Не устанавливайте проектор на высоте более 2700 м (8 858'), иначе возможно сокращение срока службы внутренних деталей и неисправности.
- При установке на [Вкл.] шум вентиляторов становится громче, а скорость - выше.





### [Управление лампой]

Переключение яркости лампы в соответствии с условиями эксплуатации проектора или целью.

- 1) **Нажмите ▲▼ для выбора пункта [Управление лампой].**
- 2) **Нажмите кнопку <ENTER>.**
- 3) **Нажмите ▲▼, чтобы изменить элемент.**
  - Элементы будут меняться с каждым нажатием кнопки.
  - Вы также можете нажать кнопку <LAMP> на пульте дистанционного управления. (➔ стр. 41)

[  (Нормальное)]	Выберите, если необходимо сильное освещение.
[  (Экономичный 1)]	Выберите, если сильное освещение не нужно.
[  (Экономичный 2)]	Выберите, если необходимо освещение слабее, чем для режима [  (Экономичный 1)].

### Примечание

- Выбирайте режим [  (Экономичный 2)] вместо режима [  (Экономичный 1)] и режим [  (Экономичный 1)] вместо режима [  (Нормальное)], когда хотите снизить потребление электроэнергии, продлить срок службы лампы и снизить уровень рабочего шума.

### [Вентилятор]

Переключение скорости охлаждающего вентилятора при выключении питания и сокращение время охлаждения вентилятора.

- 1) **Нажмите ▲▼ для выбора пункта [Вентилятор].**
- 2) **Нажмите кнопку <ENTER>.**
- 3) **Нажмите ▲▼, чтобы изменить элемент.**
  - Элементы будут меняться с каждым нажатием кнопки.

[Нормальное]	Обычно используется эта настройка.
[60 сек]	Используйте эту настройку при необходимости сократить время охлаждения.
[0 сек]	Охлаждающие вентиляторы останавливаются сразу же после выключения питания.

### Примечание

- При установке на [0 сек] проектор нельзя включить сразу же после выключения. Лампа остается горячей, и ее нужно охладить, поэтому для ее включения может потребоваться больше времени, чем обычно.
- Когда этот параметр установлен на [60 сек], скорость охлаждающего вентилятора выше, и шум двигателя громче, чем при параметре [Нормальное ] после выключения питания.

### [Субтитры]

(Только для входа NTSC)  
Установка субтитров.

- 1) **Нажмите ▲▼ для выбора пункта [Субтитры].**
- 2) **Нажмите кнопку <ENTER>.**
- 3) **Нажмите ▲▼, чтобы изменить элемент.**
  - Элементы будут меняться с каждым нажатием кнопки.

[Выкл.]	Субтитры не отображаются.
[CC1]	Отображает данные CC1.
[CC2]	Отображает данные CC2.
[CC3]	Отображает данные CC3.
[CC4]	Отображает данные CC4.

### Примечание



- Функция субтитров используется для отображения текстовой информации о видеосигналах и используется, в основном, в Северной Америке. Субтитры могут не отображаться в зависимости от подключенных устройств или содержания.

- Функция [Субтитры] доступна только для входных сигналов NTSC.
- Если функция [Субтитры] установлена на любое значение, кроме [Выкл.], яркость изображения может измениться в соответствии с подключением внешних устройств или с использованным содержанием субтитров.
- Субтитры не отображаются во время отображения меню.

## [Блокировка клавиш]

Включение/выключение операций кнопок на панели управления и пульте дистанционного управления.

- 1) Нажмите ▲▼ для выбора пункта [Блокировка клавиш].
- 2) Нажмите кнопку <ENTER>.
- 3) Нажмите ▲▼, чтобы изменить элемент.
  - Элементы будут меняться с каждым нажатием кнопки.

[  (Выкл.)]	Включение операций кнопок на панели управления или пульте дистанционного управления.
[  (Проектор)]	Выключение операций кнопок на панели управления.
[  (Дистанционное управление)]	Выключение операций кнопок на пульте дистанционного управления.

## [Ирисовая диафрагма]

Апертурная коррекция и компенсация сигнала выполняются автоматически на основании изображения, что способствует оптимальной контрастности.

- 1) Нажмите ▲▼ для выбора пункта [Ирисовая диафрагма].
- 2) Нажмите кнопку <ENTER>.
- 3) Нажмите ▲▼, чтобы изменить элемент.
  - Элементы будут меняться с каждым нажатием кнопки.

[Вкл.]	Коррекция апертуры.
[Выкл.]	Нет апертурной коррекции.

## [Разъем]

(Только для моделей PT-LW330, PT-LW280, PT-LB360 и PT-LB330)

Разъем <COMPUTER 2 IN/1 OUT> на задней панели проектора может быть переключен для приема сигнала от Компьютер 2 или передачи сигнала на монитор.

- 1) Нажмите ▲▼ для выбора пункта [Разъем].
- 2) Нажмите кнопку <ENTER>.
- 3) Нажмите ▲▼, чтобы изменить элемент.
  - Элементы будут меняться с каждым нажатием кнопки.

[Выход монитора]	Выход сигнала RGB при входе через разъем <COMPUTER 1 IN>.
[Компьютер 2]	При входе компьютерного сигнала.

### Примечание

- Опция [Разъем] недоступна, когда в качестве источника входного сигнала выбран [Компьютер 2].

## [Звук]

Вы можете выполнить более подробную настройку звука.

### Регулирование громкости звука

- 1) Нажмите ▲▼ для выбора пункта [Звук].
- 2) Нажмите кнопку <ENTER>.
  - Отображается экран [Звук].
- 3) Нажмите ▲▼ для выбора пункта [Громкость].
- 4) Нажмите кнопку <ENTER>.
- 5) Нажмите ▲▼, чтобы настроить уровень.
  - Вы также можете нажать кнопку <VOLUME +/-> на пульте дистанционного управления. (➔ стр. 42)

Действие	Настройка	Диапазон
Нажмите кнопку ▲.	Увеличение громкости.	0 ~ +25
Нажмите кнопку ▼.	Уменьшение громкости.	

### Отключение звука

- 1) Нажмите ▲▼ для выбора пункта [Звук].
- 2) Нажмите кнопку <ENTER>.
  - Отображается экран [Звук].
- 3) Нажмите ▲▼ для выбора пункта [Без звука].
- 4) Нажмите кнопку <ENTER>.
- 5) Нажмите ▲▼, чтобы изменить элемент.
  - Элементы будут меняться с каждым нажатием кнопки.
  - Вы также можете нажать кнопку <MUTE> на пульте дистанционного управления. (➔ стр. 43)

[Вкл.]	Звук не воспроизводится.
[Выкл.]	Звук воспроизводится.

### [Настройка HDMI]

Измените настройки, если внешнее оборудование подключено к разъему <HDMI IN> проектора и изображение не проецируется должным образом. Или измените настройку аудиовхода.

#### [Изображение]

- 1) Нажмите ▲▼ для выбора пункта [Настройка HDMI].
- 2) Нажмите кнопку <ENTER>.
  - Отобразится экран [Настройка HDMI].
- 3) Нажмите ▲▼ для выбора пункта [Изображение].
- 4) Нажмите кнопку <ENTER>.
- 5) Нажмите ▲▼, чтобы изменить элемент.
  - Элементы будут меняться с каждым нажатием кнопки.

[64-940]	Выберите, если разъем HDMI внешнего устройства (такого, как blu-ray-проигрыватель) подключен к разъему <HDMI IN>.
[0-1023]	Выберите, если выходной разъем DVI-D внешнего устройства (такого, как компьютер) подключен к разъему <HDMI IN> через преобразовательный или другой кабель. Выберите также, если выходной разъем HDMI компьютера или другого устройства подключен к разъему <HDMI IN>.

#### Примечание

- Оптимальная настройка зависит от выходных настроек подключенного внешнего устройства. См. инструкции по эксплуатации для внешнего устройства, чтобы узнать о его выходном сигнале.

#### [Звук]

- 1) Нажмите ▲▼ для выбора пункта [Настройка HDMI].
- 2) Нажмите кнопку <ENTER>.
  - Отобразится экран [Настройка HDMI].
- 3) Нажмите ▲▼ для выбора пункта [Звук].
- 4) Нажмите кнопку <ENTER>.
- 5) Нажмите ▲▼, чтобы изменить элемент.
  - Элементы будут меняться с каждым нажатием кнопки.

[HDMI]	Выберите, если кабель HDMI подключен, изображение и звук передаются, и вам не нужно отдельно подключать аудиосигнал.
[Компьютер]	Выберите, если выходной разъем DVI-D внешнего устройства (такого, как компьютер) подключен к разъему <HDMI IN> через преобразовательный или другой кабель. Изображение не будет передаваться, входной аудиосигнал подается на разъем <AUDIO IN 1>.

## Меню [Расширить]

На экране меню выберите [Расширить] в главном меню и элемент в подменю. Информацию о работе с экраном меню см. в разделе "Навигация по меню" (→ стр. 45).

• После выбора элемента нажмите ▲▼◀▶ для выбора.

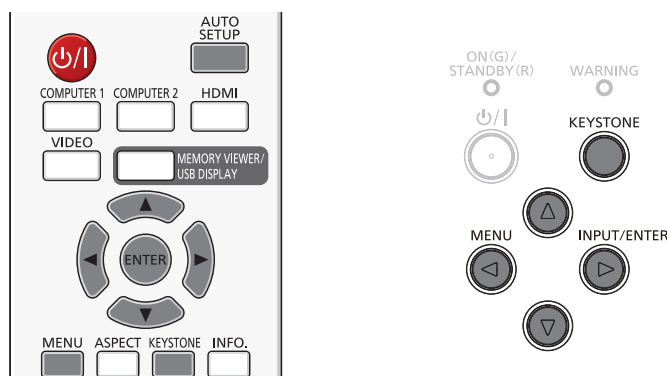

### [Язык]

Вы можете выбрать язык экрана.

- 1) Нажмите ▲▼ для выбора пункта [Язык].
- 2) Нажмите кнопку <ENTER>.
  - Отображается экран [Язык]. (Отображается на 23 языках на 3 страницах.)
- 3) Нажмите ▲▼, чтобы изменить язык.
  - Язык будет меняться с каждым нажатием кнопки.

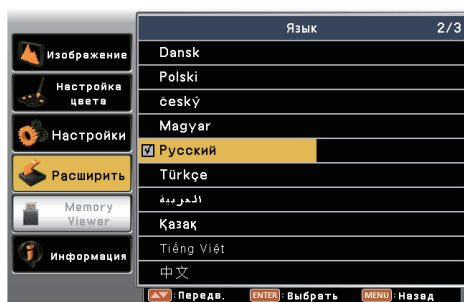

- 4) Нажмите кнопку <ENTER>.
  - Различные меню, настройки, экраны настроек, названия кнопок управления и прочее будет отображаться на выбранном языке.
  - Можно выбрать английский, немецкий, французский, итальянский, испанский, португальский, нидерландский, шведский, финский, норвежский, датский, польский, венгерский, чешский, русский, турецкий, арабский, казахский, вьетнамский, китайский, корейский, японский и тайский язык.

### Примечание

- По умолчанию установлен английский язык экрана проектора. Он также устанавливается при выполнении функции [Расширить] → [Заводские настройки] (→ стр. 71).

### [Автонастройка]

Нажмите кнопку <AUTO SETUP> на пульте для настройки автоматического выполнения функций поиска входов, автоматической настройки PC и автоматической коррекции трапецеидальных искажений.

- 1) Нажмите ▲▼ для выбора пункта [Автонастройка].
- 2) Нажмите кнопку <ENTER>.
  - Отобразится экран [Автонастройка].
- 3) Нажмите ▲▼, чтобы изменить элемент.
  - Элементы будут меняться с каждым нажатием кнопки.

<b>[Выбор источника]</b>	Эта функция используется для автоматического обнаружения сигналов и проецирования входных сигналов.
<b>[Автонастройка компьютера]</b>	Эта функция используется для автоматической настройки параметров [Точная подстройка], [По горизонтали], [По вертикали] и [Размеру горизонтали].
<b>[Авто трапеция]</b>	Эта функция используется для автоматической коррекции вертикального трапецеидального искажения проецируемого изображения.

### [Выбор источника]

Эта функция используется для автоматического обнаружения сигналов и проецирования входных сигналов.

- 1) **Нажмите ▲▼ для выбора пункта [Автонастройка].**
- 2) **Нажмите кнопку <ENTER>.**
  - Отобразится экран [Автонастройка].
- 3) **Нажмите ▲▼ для выбора пункта [Выбор источника].**
- 4) **Нажмите кнопку <ENTER>.**
- 5) **Нажмите ▲▼, чтобы изменить элемент.**
  - Элементы будут меняться с каждым нажатием кнопки.

<b>[Вкл.]</b>	Автоматическое обнаружение и проецирование автоматических входных сигналов.
<b>[Выкл.]</b>	Отключение обнаружения сигналов.

### [Автонастройка компьютера]

Эта функция используется для настройки автоматического выполнения функции автоматической настройки PC.

- 1) **Нажмите ▲▼ для выбора пункта [Автонастройка].**
- 2) **Нажмите кнопку <ENTER>.**
  - Отобразится экран [Автонастройка].
- 3) **Нажмите ▲▼ для выбора пункта [Автонастройка компьютера].**
- 4) **Нажмите кнопку <ENTER>.**
- 5) **Нажмите ▲▼, чтобы изменить элемент.**
  - Элементы будут меняться с каждым нажатием кнопки.

<b>[Вкл.]</b>	Включение автоматического выполнения функции автоматической настройки PC.
<b>[Выкл.]</b>	Выключение автоматического выполнения функции автоматической настройки PC.

### [Авто трапеция]

Эта функция используется для настройки автоматического выполнения функции автоматической коррекции трапецеидальных искажений.

- 1) **Нажмите ▲▼ для выбора пункта [Автонастройка].**
- 2) **Нажмите кнопку <ENTER>.**
  - Отобразится экран [Автонастройка].
- 3) **Нажмите ▲▼ для выбора пункта [Авто трапеция].**
- 4) **Нажмите кнопку <ENTER>.**
- 5) **Нажмите ▲▼, чтобы изменить элемент.**
  - Элементы будут меняться с каждым нажатием кнопки.

<b>[Авто]</b>	При обнаружении наклона проектора осуществляется автоматическая коррекция вертикальных трапецеидальных искажений в режиме реального времени.
<b>[Ручная]</b>	Коррекция трапецеидального искажения по вертикали производится нажатием кнопки <AUTO SETUP> на пульте дистанционного управления.
<b>[Выкл.]</b>	Отключение функции коррекции трапецеидальных искажений.

### Примечание

- Опции [Выбор источника], [Автонастройка компьютера] и [Авто трапеция] нельзя установить на [Выкл.] одновременно. Хотя бы одна из них должна быть установлена на [Вкл.].
- В некоторых случаях при автоматическая коррекция трапецеидальных искажений выполняется неидеально, в таком случае требуется коррекция вручную.
- Если для параметра [Изображение] → [Направление] установить значение [Потолок/вперед] или [Потолок/назад], для параметра [Автонастройка компьютера] будет автоматически установлено значение [Вкл.], а для параметра [Авто трапеция] будет автоматически установлено значение [Выкл.], и изменение этого параметра будет невозможно.

## [Трапеция]

Вы можете исправить трапецидальное искажение, которое появляется, если проектор установлен под наклоном или экран наклонен.

- 1) Нажмите ▲▼ для выбора пункта [Трапеция].
- 2) Нажмите кнопку <ENTER>.
  - Отображается экран [Трапеция].
- 3) Нажмите ▲▼ для выбора одного элемента.

[Трапеция]	Настройка сохранения или сброса коррекции трапецидальных искажений после выключения проектора или отсоединения шнура питания.
[Трапеция по вертикали]*1	Настраивается при вертикальном трапециевидном искажении проецируемого изображения.
[Трапеция гор./верт.]	Настраивается при горизонтальном или вертикальном трапецидальном искажении проецируемого изображения.
[Угловая коррекция]	Настраивается при искажении четырех углов проецируемого изображения.
[Коррекция кривизны]	Настраивается при нарушении линейности или при искажении вертикальных или горизонтальных линий.
[Сбр. знач.]	Сбрасывает скорректированные значения до заводских настроек по умолчанию.

\*1 Только для моделей PT-LB300 и PT-LB280.

## [Трапеция]

Настройка сохранения или сброса коррекции трапецидальных искажений после выключения проектора или отсоединения шнура питания.

- 1) Нажмите ▲▼ для выбора пункта [Трапеция].
- 2) Нажмите кнопку <ENTER>.
  - Отображается экран [Трапеция].
- 3) Нажмите ▲▼ для выбора пункта [Трапеция].
- 4) Нажмите кнопку <ENTER>.
- 5) Нажмите ▲▼, чтобы изменить элемент.
  - Элементы будут меняться с каждым нажатием кнопки.

[Сброс]	Когда параметр [Режим ожидания] установлен на [Экономичный], при отсоединении шнура питания или выключении проектора коррекция трапецидальных искажений будет отменена. Когда параметр [Режим ожидания] установлен на [Нормальное], при отсоединении шнура питания коррекция трапецидальных искажений будет отменена; при выключении проектора коррекция трапецидальных искажений будет сохранена.
[Запомнить]	При отсоединении шнура питания или выключении проектора коррекция трапецидальных искажений будет сохранена.

## Трапеция по вертикали

(Только для моделей PT-LB300 и PT-LB280)

- 1) Нажмите ▲▼ для выбора пункта [Трапеция].
- 2) Нажмите кнопку <ENTER>.
  - Отображается экран [Трапеция].
- 3) Нажмите ▲▼ для выбора пункта [Трапеция по вертикали].
- 4) Нажмите кнопку <ENTER>.
- 5) Нажмите ▲▼ для коррекции трапеции.

Действие	Настройка	
Нажмите кнопку ▲.	Верхняя часть становится меньше.	
Нажмите кнопку ▼.	Нижняя часть становится меньше.	

## [Трапеция гор./верт.]

(Только для моделей PT-LW330, PT-LW280, PT-LB360 и PT-LB330)

- 1) Нажмите ▲▼ для выбора пункта [Трапеция].

- 2) **Нажмите кнопку <ENTER>.**
  - Отображается экран [Трапеция].
- 3) **Нажмите ▲▼ для выбора пункта [Трапеция гор./верт.].**
- 4) **Нажмите кнопку <ENTER>.**
  - Отообразится экран отдельных настроек [Трапеция гор./верт.].
- 5) **Нажмите ▲▼◀▶, чтобы отрегулировать элемент.**

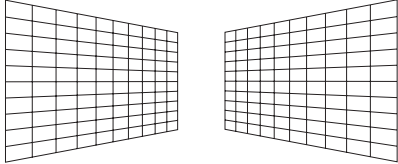
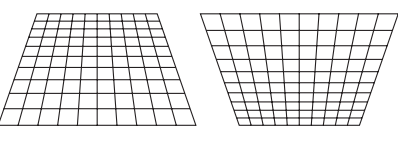
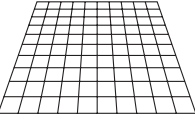
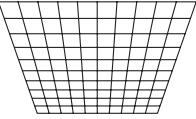
Элементы	Действие	Настройка	
Горизонталь	Нажмите кнопку ▶.	Настройка правой части трапецеидального искажения.	
	Нажмите кнопку ◀.	Настройка левой части трапецеидального искажения.	
Вертикаль	Нажмите кнопку ▲.	Настройка верхней части трапецеидального искажения.	
	Нажмите кнопку ▼.	Настройка нижней части трапецеидального искажения.	

### Примечание

- Белые стрелки указывают на отсутствие коррекции.
- Красная стрелка обозначает направление коррекции.
- При максимальной коррекции стрелка не отображается.

### [Угловая коррекция]

(Только для моделей PT-LW330, PT-LW280, PT-LB360 и PT-LB330)

- 1) **Нажмите ▲▼ для выбора пункта [Трапеция].**
- 2) **Нажмите кнопку <ENTER>.**
  - Отображается экран [Трапеция].
- 3) **Нажмите ▲▼ для выбора пункта [Угловая коррекция].**
- 4) **Нажмите кнопку <ENTER>.**
  - В левом верхнем углу проецируемого изображения отображаются стрелки Угловая коррекция.
- 5) **Нажмите ▲▼◀▶ для настройки.**

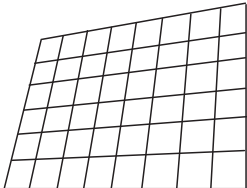
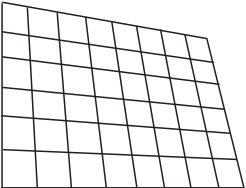
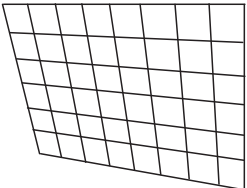
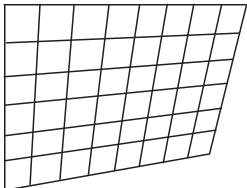
[Угловая коррекция]			
Вверху слева 	Вверху справа 	Внизу слева 	Внизу справа 

### Примечание

- Белые стрелки указывают на отсутствие коррекции.
- Красная стрелка обозначает направление коррекции.
- При максимальной коррекции стрелка не отображается.

### [Коррекция кривизны]

(Только для моделей PT-LW330, PT-LW280, PT-LB360 и PT-LB330)



- 1) **Нажмите ▲▼ для выбора пункта [Трапеция].**
- 2) **Нажмите кнопку <ENTER>.**
  - Отображается экран [Трапеция].
- 3) **Нажмите ▲▼ для выбора пункта [Коррекция кривизны].**



4) Нажмите кнопку <ENTER>.

- Отображается экран [Коррекция кривизны].

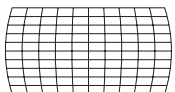
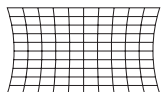
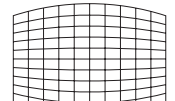
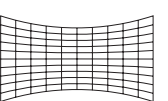
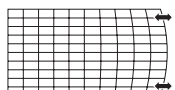
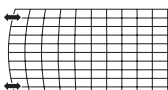
5) Нажмите ▲▼◀▶, чтобы отрегулировать элемент.

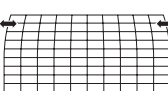
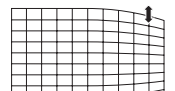
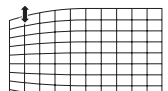
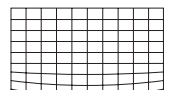
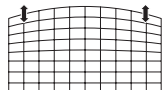
Элементы	Действие	Настройка
<b>[Корр. кривизны, усил. X/Y]</b>	Нажмите кнопку ▶.	Удлинение вертикальной линии влево и вправо. 
	Нажмите кнопку ◀.	Вдавливание вертикальной линии влево и вправо. 
	Нажмите кнопку ▲.	Удлинение горизонтальной линии вверх и вниз. 
	Нажмите кнопку ▼.	Вдавливание горизонтальной линии вверх и вниз. 
<b>[Корр. кривизны, смещ. X]</b>	Нажмите кнопку ▶.	Используется для коррекции правых вертикальных линий. Расширьте верх и низ, сохраняя центральную часть. 
	Нажмите кнопку ◀.	Используется для коррекции левых вертикальных линий. Расширьте верх и низ, сохраняя центральную часть. 
	Нажмите кнопку ▲.	Используется для коррекции обеих сторон вертикальных линий. Расширьте нижние углы, оставив центральную и верхнюю часть на месте. 
	Нажмите кнопку ▼.	Используется для коррекции обеих сторон вертикальных линий. Расширьте верхние углы, оставив центральную и нижнюю часть на месте. 
<b>[Корр. кривизны, смещ. Y]</b>	Нажмите кнопку ▶.	Используется для коррекции правых горизонтальных линий. Расширьте верх и низ, сохраняя центральную часть. 
	Нажмите кнопку ◀.	Используется для коррекции левых горизонтальных линий. Расширьте верх и низ, сохраняя центральную часть. 
	Нажмите кнопку ▲.	Используется для коррекции обеих сторон горизонтальных линий. Расширьте нижние углы, оставив центральную и верхнюю часть на месте. 
	Нажмите кнопку ▼.	Используется для коррекции обеих сторон горизонтальных линий. Расширьте верхние углы, оставив центральную и нижнюю часть на месте. 

**Примечание**

- Включена настройка [Трапеция гор./верт.] или [Угловая коррекция]. Если после выполнения настройки [Трапеция гор./верт.] или [Угловая коррекция] отрегулировать другой элемент, предыдущее значение настройки будет сброшено.
- Значения [Корр. кривизны, смещ. X] и [Корр. кривизны, смещ. Y] нельзя регулировать независимо. После первоначальной регулировки значения [Корр. кривизны, усил. X/Y] отрегулируйте значения [Корр. кривизны, смещ. X] и [Корр. кривизны, смещ. Y].
- Нажмите кнопку <KEYSTONE> на панели управления или на пульте, когда отобразится экран отдельных настроек функций [Трапеция гор./верт.], [Угловая коррекция] или [Коррекция кривизны]. Экран отдельных настроек переключится следующим образом.  
- [Трапеция гор./верт.] ⇔ [Угловая коррекция] (Вверху слева) ⇔ [Угловая коррекция] (Вверху справа) ⇔ [Угловая коррекция] (Внизу справа) ⇔ [Угловая коррекция] (Внизу слева) ⇔ [Корр. кривизны, усил. X/Y] ⇔ [Корр. кривизны, смещ. X] ⇔ [Корр. кривизны, смещ. Y] ⇔ [Трапеция гор./верт.] ⇔ ...
- Функция [Трапеция] позволяет отрегулировать вертикальный наклон в диапазоне  $\pm 30^\circ$  и горизонтальный наклон в диапазоне  $\pm 15^{\circ 1}$ . Но чем больше исправлений, тем хуже качество изображения и тяжелее фокусировка. Устанавливайте проектор так, чтобы требовалось как можно меньше исправлений.  
\*1 Наклон по горизонтали не доступен для моделей PT-LB300 и PT-LB280.
- Размер экрана тоже изменится, если функция [Трапеция гор./верт.] используется для выполнения различных настроек.
- Соотношение сторон изображения может измениться вследствие коррекции.



## Сброс коррекции трапецеидальных искажений

(Только для моделей PT-LW330, PT-LW280, PT-LB360 и PT-LB330)

Возврат к заводским настройкам осуществляется путем сброса состояния коррекции трапецеидальных искажений.

- 1) **Нажмите ▲▼ для выбора пункта [Трапеция].**
- 2) **Нажмите кнопку <ENTER>.**
  - Отображается экран [Трапеция].
- 3) **Нажмите ▲▼ для выбора пункта [Сбр. знач.].**
- 4) **Нажмите кнопку <ENTER>.**
  - Сброс состояния коррекции трапецеидальных искажений.

## [Заставка]

Эта функция позволяет настроить выбор логотипа, захват изображений и PIN-код логотипа.

- 1) **Нажмите ▲▼ для выбора пункта [Заставка].**
- 2) **Нажмите кнопку <ENTER>.**
  - Отображается экран [Заставка].
- 3) **Нажмите ▲▼, чтобы изменить элемент.**
  - Элементы будут меняться с каждым нажатием кнопки.

<b>[Выбор заставки]</b>	Настройка отображения логотипа при запуске проектора.
<b>[Снимок экрана]</b>	Проецируемое изображение захватывается в виде неподвижного изображения. Захваченное изображение будет отображаться в качестве логотипа при запуске, когда параметр [Выбор заставки] установлен на значение [Пользователь].
<b>[Защита PIN-кодом]</b>	Установка PIN-кода логотипа и защита от изменения PIN-кода не уполномоченным лицом.
<b>[Изменить PIN-код заставки]</b>	Изменение [PIN-код заставки].

## [Выбор заставки]

Настройка отображения логотипа при запуске проектора.

- 1) **Нажмите ▲▼ для выбора пункта [Заставка].**
- 2) **Нажмите кнопку <ENTER>.**
  - Отображается экран [Заставка].
- 3) **Нажмите ▲▼ для выбора пункта [Выбор заставки].**
- 4) **Нажмите кнопку <ENTER>.**
- 5) **Нажмите ▲▼, чтобы изменить элемент.**
  - Элементы будут меняться с каждым нажатием кнопки.

<b>[Выкл.]</b>	При запуске проектора ничего не отображается.
<b>[По умолчанию]</b>	При запуске проектора отображается логотип Panasonic.
<b>[Пользователь]*1</b>	Отображается изображение, сохраненное пользователем с помощью функции захвата.

\*1 Параметр [Пользователь] недоступен при отсутствии сохраненного захваченного изображения.

## [Снимок экрана]

Настройка отображения пользовательского логотипа при запуске проектора.

- 1) **Нажмите ▲▼ для выбора пункта [Заставка].**
- 2) **Нажмите кнопку <ENTER>.**
  - Отображается экран [Заставка].
- 3) **Нажмите ▲▼ для выбора пункта [Снимок экрана].**
- 4) **Нажмите кнопку <ENTER>.**
- 5) **Отобразится экран подтверждения, нажмите ▲▼, чтобы выбрать [Да], а потом нажмите кнопку <ENTER>.**
  - После захвата изображения параметр [Выбор заставки] устанавливается на значение [Пользователь].  
При следующем запуске проектора будет отображено захваченное изображение.

### Примечание

- Поддерживает только входной сигнал в виде неподвижных изображений с компьютера (RGB) и HDMI.
- Захват изображения возможен не для всех типов входного сигнала.
- Рекомендуется захватывать сигнал с разрешением, соответствующим количеству точек экрана для проектора.  
Для моделей PT-LW330, PT-LW280: 1 280 x 800  
Для моделей PT-LB360, PT-LB330, PT-LB300, PT-LB280: 1 024 x 768
- Функция [Снимок экрана] и [Выбор заставки] недоступна при установке параметра [Защита PIN-кодом] на [Вкл.].
- Настройки параметров [Трапеция] могут быть временно отменены во время захвата изображения.

### [Защита PIN-кодом]

Установка PIN-кода логотипа (трехзначного).

- 1) **Нажмите ▲▼ для выбора пункта [Заставка].**
- 2) **Нажмите кнопку <ENTER>.**
  - Отображается экран [Заставка].
- 3) **Нажмите ▲▼ для выбора пункта [Защита PIN-кодом].**
- 4) **Нажмите кнопку <ENTER>.**
  - Отображается экран [PIN-код заставки].
- 5) **Нажмите кнопку <ENTER>.**
- 6) **Введите PIN-код логотипа, установленный в пункте "Введите PIN-код заставки".**

#### ■ Введите PIN-код заставки

- i) **Нажимайте ▲▼ для выбора цифр от 0 до 9.**
  - ii) **Нажмите кнопку <ENTER>.**
    - Зафиксированное число изменяется на \*, и курсор перемещается к следующей цифре.
  - iii) **Повторите вышеописанные шаги и введите трехзначное число.**
    - После ввода трехзначного числа переместите курсор на [Установить].
  - iv) **Нажмите кнопку <ENTER>.**
    - Возврат к экрану [Заставка].
- 7) **Нажмите ▲▼, чтобы изменить элемент.**
    - Элементы будут меняться с каждым нажатием кнопки.

[Вкл.]	Настройка или изменение параметров [Выбор заставки] и [Снимок экрана] выключены без ввода PIN-кода.
[Выкл.]	Настройка или изменение параметров [Выбор заставки] и [Снимок экрана] включены без ввода PIN-кода.

### Внимание

- Изначально установлен PIN-код заставки "111".
- Периодически меняйте PIN-код заставки, чтобы его было тяжело угадать.

### Примечание

- Если вы хотите исправить цифру, нажмите кнопку <MENU>, чтобы сбросить цифру и заново ввести ее.
- Для возврата на экран меню переведите курсор на пункт [Отмена] нажмите кнопку <ENTER>.
- Если вы ввели неверную цифру, цифра (\*) станет красной. Сбросьте, а затем заново введите цифру.

### [Изменить PIN-код заставки]

Изменение PIN-кода логотипа.

- 1) **Нажмите ▲▼ для выбора пункта [Заставка].**
- 2) **Нажмите кнопку <ENTER>.**
  - Отображается экран [Заставка].
- 3) **Нажмите ▲▼ для выбора пункта [Изменить PIN-код заставки].**
- 4) **Нажмите кнопку <ENTER>.**
  - Отображается экран [PIN-код заставки].
- 5) **Нажмите кнопку <ENTER>.**

- 6) Нажимайте ▲▼ для ввода текущего PIN-код заставки от 0 до 9 и нажмите кнопку <ENTER>.
- 7) Нажмите кнопку <ENTER>.
  - Отображается экран [Новый PIN-код заставки].
- 8) Введите новый PIN-код заставки, выполнив действия, описанные в разделе «Введите PIN-код заставки».

#### Примечание

- Если вы хотите исправить цифру, нажмите ▲▼, чтобы сбросить цифру, после чего нажмите ▲▼, чтобы заново ее ввести.
- Для возврата на экран меню переведите курсор на пункт [Отмена] нажмите кнопку <ENTER>.
- Если вы ввели неверную цифру, цифра (\*) станет красной. Сбросьте, а затем заново введите цифру.

### [Безопасность]

Установите PIN-код во избежание несанкционированного использования проектора сторонними лицами. Экран ввода [PIN код] отобразится при включении проектора.

- 1) Нажмите ▲▼ для выбора пункта [Безопасность].
- 2) Нажмите кнопку <ENTER>.
  - Отображается экран [Безопасность].
- 3) Нажмите ▲▼, чтобы изменить элемент.
  - Элементы будут меняться с каждым нажатием кнопки.

[Защита PIN-кодом]	Экран [PIN код] отобразится при включении проектора. Без ввода PIN-код проектором управлять нельзя.
[Изменить PIN-код]	Изменение PIN-код.

#### Внимание

- Изначально установлен PIN-код "111".
- Периодически меняйте PIN-код, чтобы его было тяжело угадать.

### [Защита PIN-кодом]

Установка PIN-код (трехзначного).

- 1) Нажмите ▲▼ для выбора пункта [Безопасность].
- 2) Нажмите кнопку <ENTER>.
  - Отображается экран [Безопасность].
- 3) Нажмите ▲▼ для выбора пункта [Защита PIN-кодом].
- 4) Нажмите кнопку <ENTER>.
  - Отображается экран ввода [PIN-код].
- 5) Нажмите кнопку <ENTER>.
- 6) Введите PIN-код, установленный в пункте "Введите PIN-код".
  - Введите PIN-код
    - i) Нажимайте ▲▼ для выбора цифр от 0 до 9.
    - ii) Нажмите кнопку <ENTER>.
      - Зафиксированное число изменяется на \*, и курсор перемещается к следующей цифре.
    - iii) Повторите вышеописанные шаги и введите трехзначное число.
      - После ввода трехзначного числа переместите курсор на [Установить].
    - iv) Нажмите кнопку <ENTER>.
      - Возврат к экрану [Безопасность].
- 7) Нажмите ▲▼, чтобы изменить элемент.
  - Элементы будут меняться с каждым нажатием кнопки.

[Вкл.]	Экран [PIN-код] отобразится при включении проектора. Без ввода PIN-код проектором управлять нельзя.
[Выкл.]	Проектором можно управлять без ввода PIN-код.

### Примечание

- Если вы хотите исправить цифру, нажмите кнопку <MENU>, чтобы сбросить цифру и заново ввести ее.
- Для возврата на экран меню переведите курсор на пункт [Отмена] нажмите кнопку <ENTER>.
- Если вы ввели неверную цифру, цифра (\*) станет красной. Сбросьте, а затем заново введите цифру.

### [Изменить PIN-код]

Изменение PIN-кода.

- 1) **Нажмите ▲▼ для выбора пункта [Безопасность].**
- 2) **Нажмите кнопку <ENTER>.**
  - Отображается экран [Безопасность].
- 3) **Нажмите ▲▼ для выбора пункта [Изменить PIN-код].**
- 4) **Нажмите кнопку <ENTER>.**
  - Отображается экран ввода [PIN-код].
- 5) **Введите PIN-код, установленный в пункте "Введите PIN-код".**
- 6) **Нажмите кнопку <ENTER>.**
  - Отображается экран [Новый PIN-код].
- 7) **Введите новый PIN-код в соответствии с пунктом "Введите PIN-код".**

### [Управление питанием]

Эта функция позволяет оптимизировать питание лампы в соответствии с рабочим состоянием для снижения потребления электроэнергии.

### [Управление питанием]

При отсутствии входного сигнала настройте работу следующим образом.

- 1) **Нажмите ▲▼ для выбора пункта [Управление питанием].**
- 2) **Нажмите кнопку <ENTER>.**
  - Отобразится экран [Управление питанием].
- 3) **Нажмите ▲▼, чтобы изменить элемент.**
  - Элементы будут меняться с каждым нажатием кнопки.

[Готов]	Таймер обратного отсчета отображается через 30 секунд отсутствия поступающего сигнала. По истечении установленного времени проекционная лампа выключается и охлаждается, в то время как проектор переходит в режим готовности управления питанием. Проекционная лампа включится при повторном подключении входного сигнала или при нажатии любой кнопки (за исключением кнопки питания <⏻/ >).
[Выключить]	Таймер обратного отсчета отображается через 30 секунд отсутствия поступающего сигнала. По истечении установленного времени проекционная лампа выключается и охлаждается, затем проектор переходит в состояние ожидания.
[Выкл.]	Функция Упр. питанием выключена.
[Таймер]	Установите время, когда Управление питанием начнет работу.
[Обратный отсчет]	Время от состояния работы функции управления до перехода в режима ожидания можно установить на 0 ~ 30 минут, когда параметр [Управление питанием] установлен на значение [Готов]. Шаг увеличения - 1 минута.

### Установка параметра [Таймер] на шаге 3)

Время, через которое Управление питанием начнет работу, можно установить в диапазоне от 1 до 30 минут. Шаг увеличения - 1 минута.

- 1) **Нажмите ▲▼ для выбора пункта [Таймер].**
- 2) **Нажмите кнопку <ENTER>.**
- 3) **Нажмите ▲▼, чтобы изменить установку времени.**
  - Установка времени будет меняться с каждым нажатием кнопки.

### Установка параметра [Обратный отсчет] на шаге 3

Время от состояния работы функции управления до перехода в режима ожидания можно установить на 0 ~ 30 минут, когда параметр [Управление питанием] установлен на значение [Готов]. Шаг увеличения - 1 минута.

- 1) Нажмите ▲▼ для выбора пункта [Обратный отсчет].
- 2) Нажмите кнопку <ENTER>.
- 3) Нажмите ▲▼, чтобы изменить установку времени.

- Элементы будут меняться с каждым нажатием кнопки.

[0 Минимум]	Функция управления питанием остается в режиме готовности.
[1 Минимум] ~ [30 Минимум]	По истечении заданного времени проектор переходит от режима готовности функции управления питанием в режим ожидания.

### [Счетчик фильтра]

Эта функция используется для сброса времени использования фильтра и установки отображения предупреждений.

- 1) Нажмите ▲▼ для выбора пункта [Счетчик фильтра].
- 2) Нажмите кнопку <ENTER>.
- 3) Нажмите ▲▼, чтобы изменить элемент.

- Отобразится экран [Счетчик фильтра].

- Элементы будут меняться с каждым нажатием кнопки.

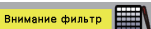
[Счетчик фильтра]	Отображает время использования фильтра.
[Таймер]	Установка времени отображения значка предупреждения 
[Сброс счетчика]	Сбрасывает счетчик фильтра.

### Установка [Таймер]

- 1) Нажмите ▲▼ для выбора пункта [Таймер].
- 2) Нажмите кнопку <ENTER>.
- 3) Нажмите ▲▼, чтобы изменить настройку времени.

- Элементы будут меняться с каждым нажатием кнопки.  
[Выкл.] → [100 час] → [200 час] → [300 час]

### [Сброс счетчика]

- 1) Нажмите ▲▼ для выбора пункта [Сброс счетчика].
- 2) Нажмите кнопку <ENTER>.
- 3) Нажмите ▲▼ для выбора [Да], а потом нажмите кнопку <ENTER>.
- 4) Нажмите ▲▼ для выбора [Да], а потом нажмите кнопку <ENTER>.

### [Тестовое изображение]

Отображает тестовое изображение, встроенное в проектор.

Настройка положения, размера и других факторов не будет отображена в тестовых изображениях. Убедитесь в том, что вы отображаете входной сигнал, перед выполнением различных настроек.

- 1) Нажмите ▲▼ для выбора пункта [Тестовое изображение].
- 2) Нажмите кнопку <ENTER>.
- 3) Нажмите ▲▼, чтобы изменить элемент.

[Выкл.]	Тестовое изображение не отображается.
[Шкала серого 1]	Выберите тестовое изображение таким образом, чтобы вам было удобно выполнять различные настройки.
[Шкала серого 2]	
[Шкала серого 3]	
[Шкала серого 4]	
[Цветная полоса]	
[Красный]	
[Зеленый]	
[Синий]	
[Сетка]	
[Белые]	
[Черный]	
[Растровый серый]	

4) Нажмите кнопку <ENTER>.

- Отображается выбранный тестовый образец, а экран меню исчезнет.

**Примечание**

- Нажмите кнопку <MENU>, чтобы появился экран меню, и выберите [Выкл.] в [Тестовое изображение], если вы хотите отменить функцию Тестовое изображение.

**[Сеть]**

Инициализация настроек сети перед использованием функции сети.

**[Настройки сети]**

1) Нажмите ▲▼ для выбора пункта [Сеть].

2) Нажмите кнопку <ENTER>.

- Отображается экран [Сеть].

3) Нажмите кнопку <ENTER>.

- Отображается экран [Настройки сети].

4) Нажмите ▲▼ для выбора пункта и измените настройку в соответствии с инструкциями.

[DHCP]	[Вкл.]: Если в сети существует сервер DHCP, к которому подключен проектор, IP-адрес будет получен автоматически. [Выкл.]: Если в сети нет сервера DHCP, к которому подключен проектор, дополнительно настройте параметры [IP-адрес], [Подсеть] и [Шлюз].
[IP-адрес]	Введите IP-адрес, если сервер DHCP не используется.
[Подсеть]	Если сервер DHCP не используется, введите маску подсети.
[Шлюз]	Введите адрес шлюза, если сервер DHCP не используется.
[DNS]	Введите адрес сервера DNS, если сервер DHCP не используется.

5) Нажмите ▲▼ для выбора пункта [Установить], а потом нажмите кнопку <ENTER>.

- Устанавливаются следующие настройки перед выходом проектора с завода.

[DHCP]	Выкл.
[IP-адрес]	192.168.1.100
[Подсеть]	255.255.255.0
[Шлюз]	192.168.1.1
[DNS]	192.168.1.1

**Примечание**

- Перед использованием сервера DHCP убедитесь в том, что сервер DHCP уже работает.
- Для получения дополнительной информации об IP-адресе, маске подсети и шлюзе обратитесь к сетевому администратору.

## [Сетевая информация]

1) Нажмите ▲▼ для выбора пункта [Сеть].

2) Нажмите кнопку <ENTER>.

- Отобразится экран [Сеть], после чего следует подтвердить следующие элементы.

[MAC-address]	Отображает MAC-адрес проектора.
[IP-адрес]	Отображает IP-адрес проектора.

## [Дистанционное управление]

Переключение между кодами применяется для устранения помех во время одновременной работы нескольких проекторов или видеоустройств.

1) Нажмите ▲▼ для выбора пункта [Дистанционное управление].

2) Нажмите кнопку <ENTER>.

- Отобразится экран [Дистанционное управление].

3) Нажмите ▲▼ для выбора одного элемента.

- В данном проекторе предусмотрено 7 различных кодов для пульта дистанционного управления: [Все], [Код. 1]~[Код. 6].

[Все]	Выберите при управлении проекторами без указания кода.
[Код. 1] - [Код. 6]	Выберите при указании кода для управления отдельным проектором.

4) Нажмите кнопку <ENTER>.

- [Дистанционное управление] настроен.

### Примечание

- Для указания кода для индивидуального управления код пульта дистанционного управления должен соответствовать коду проектора.
- Если код установлен на [Все], проектор будет работать независимо от кода, указанного для пульта. Если несколько проекторов расположены рядом с кодом, установленным на [Все], ими нельзя управлять отдельно от проекторов с другими кодами.
- Инструкции по установке кодов на пульт см. в разделе "Установка кодов для дистанционного управления" (⇒ стр. 24).

## [Заводские настройки]

Сбрасывает различные значения настройки до заводских настроек по умолчанию.

1) Нажмите ▲▼ для выбора пункта [Заводские настройки].

2) Нажмите кнопку <ENTER>.

- Отобразится экран [Вернуться к заводским установкам?].

3) Нажмите ▲▼ для выбора [Да], а потом нажмите кнопку <ENTER>.

- Отобразится экран [OK?].

4) Нажмите ▲▼ для выбора [Да], а потом нажмите кнопку <ENTER>.

- Отобразится сообщение [Подождите...], и будет запущена операция сброса параметров. После завершения этой операции текст [Подождите...] исчезнет.

### Внимание

- После выполнения пункта меню [Заводские настройки] обязательно выключите проектор (⇒ стр. 37), извлеките шнур питания из розетки, а затем включите проектор – в противном случае значения заводских настроек могут не быть применены.

### Примечание

- При выполнении пункта меню [Заводские настройки] значения всех настроек, за исключением Заставка, Защита PIN-кодом, Защита PIN-кодом, Счетчик лампы, Счетчик фильтра и Выбор заставки, будут сброшены до заводских значений по умолчанию.



## Меню [Memory Viewer]

На экране меню выберите [Memory Viewer] в главном меню и элемент в подменю.  
Информацию о работе с экраном меню см. в разделе "Навигация по меню" (→ стр. 45).

- После выбора элемента нажмите ▲▼ для установки.

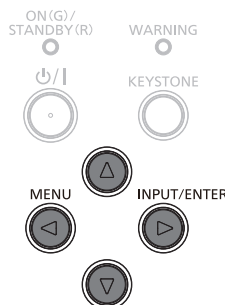
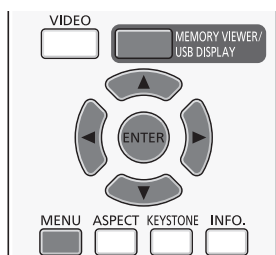

### Примечание

- Функция Memory Viewer поддерживается только в моделях PT-LW330, PT-LW280, PT-LB360 и PT-LB330.
- Меню [Memory Viewer] доступно для входных сигналов [Memory Viewer].
- За исключением [Настроить слайд], измененные настройки меню вступают в силу только после выбора кнопки [Применить].

### [Настроить слайд]

Запуск слайд-шоу.

- 1) Нажмите ▲▼ для выбора пункта [Настроить слайд].
- 2) Нажмите кнопку <ENTER>.
  - Слайд-шоу запустится.

### [Эффект смены слайдов]

Установка эффекта перехода слайдов при переключении изображений в слайд-шоу.

- 1) Нажмите ▲▼ для выбора пункта [Эффект смены слайдов].
- 2) Нажмите кнопку <ENTER>.
- 3) Нажмите ▲▼, чтобы изменить элемент.
  - Элементы будут меняться с каждым нажатием кнопки.

[Скатитесь]	Переключение изображений сверху вниз.
[Вправо]	Переключение изображений слева направо.

### [Порядок сортировки]

Установка порядка сортировки слайд-шоу.

- 1) Нажмите ▲▼ для выбора пункта [Порядок сортировки].
- 2) Нажмите кнопку <ENTER>.
- 3) Нажмите ▲▼, чтобы изменить элемент.
  - Элементы будут меняться с каждым нажатием кнопки.

[По расширению]	Сортировка файлов или папок в расширенном порядке.
[По размеру]	Сортировка файлов или папок по объему данных.
[По времени]	Сортировка файлов или папок по времени сохранения.
[По названию]	Сортировка файлов или папок по имени.

### [Вращение]

Настройка направления вращения изображения.

- 1) Нажмите ▲▼ для выбора пункта [Вращение].
- 2) Нажмите кнопку <ENTER>.
- 3) Нажмите ▲▼, чтобы изменить элемент.



- Элементы будут меняться с каждым нажатием кнопки.

[Без вращения]	Функция поворота отключена.
[270 град.]	Поворот на 270 град. против часовой стрелки.
[180 град.]	Поворот на 180 град..
[90 град.]	Поворот на 90 град. против часовой стрелки.

### [Оптимально]

Настройка изменения размера изображения под размер проецируемого экрана.

- 1) Нажмите ▲▼ для выбора пункта [Оптимально].
- 2) Нажмите кнопку <ENTER>.
- 3) Нажмите ▲▼, чтобы изменить элемент.

- Элементы будут меняться с каждым нажатием кнопки.

[Вкл.]	Отображение изображения в соответствии с соотношением сторон проецируемого экрана.
[Выкл.]	Отображение изображения в нормальном размере.

### [Повтор]

Настройка повторного воспроизведения слайд-шоу.

- 1) Нажмите ▲▼ для выбора пункта [Повтор].
- 2) Нажмите кнопку <ENTER>.
- 3) Нажмите ▲▼, чтобы изменить элемент.

- Элементы будут меняться с каждым нажатием кнопки.

[Вкл.]	Повторное отображение первого файла после отображения последнего файла.
[Выкл.]	Возврат к отображению миниатюр после отображения последнего файла.

### [Применить]

Применение настроек слайд-шоу.

- 1) Нажмите ▲▼ для выбора пункта [Применить].
  - 2) Нажмите кнопку <ENTER>.
- Настройки всех элементов, кроме [Настроить слайд], вступят в силу.

# Меню [Информация]

На экране меню выберите пункт [Информация] в главном меню.  
Информацию о работе с экраном меню см. в разделе "Навигация по меню" (⇒ стр. 45).

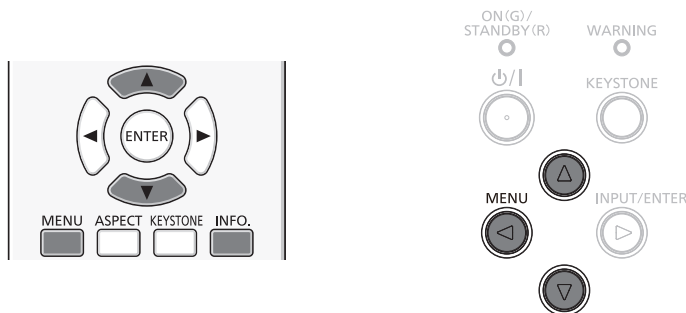

## [Информация]

Отображает состояние проектора.

### 1) Нажмите ▲▼ для выбора пункта [Информация].

- Отображается экран [Информация].
- Вы также можете нажать кнопку <INFO.> на пульте дистанционного управления. (⇒ стр. 41)

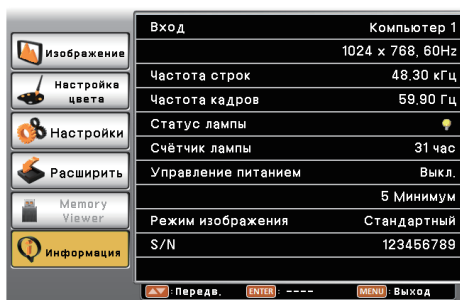

[Вход]	Отображаются выбранный источник входного сигнала и информация о системе.
[Частота строк]	Горизонтальная частота входного сигнала отображается в кГц. При отсутствии обнаруженных сигналов отображается [- - -].
[Частота кадров]	Вертикальная частота входного сигнала отображается в Гц. При отсутствии обнаруженных сигналов отображается [- - -].
[Статус лампы]	Отображается статус настройки параметра [Управление лампой].
[Счетчик лампы]	Отображается время использования лампы. (При использовании режима [💡 (Экономичный 1)] отображается преобразованное время наработки.)
[Управление питанием]	Отображается статус настройки параметра [Управление питанием].
[Режим изображения]	Отображается статус настройки параметра [Режим изображения].
[S/N]	Отображается серийный номер проектора. Серийный номер используется для обслуживания проектора.

# Сетевое управление

## Сетевые соединения

Проектор имеет функцию подключения по сети, и доступны следующие операции с компьютера с использованием управления через веб-браузер.

- Установка и настройка проектора.
- Отображение состояния проектора.

### Примечание

- Кабель локальной сети необходим для использования функции сети.

### ■ Пример обычного сетевого соединения

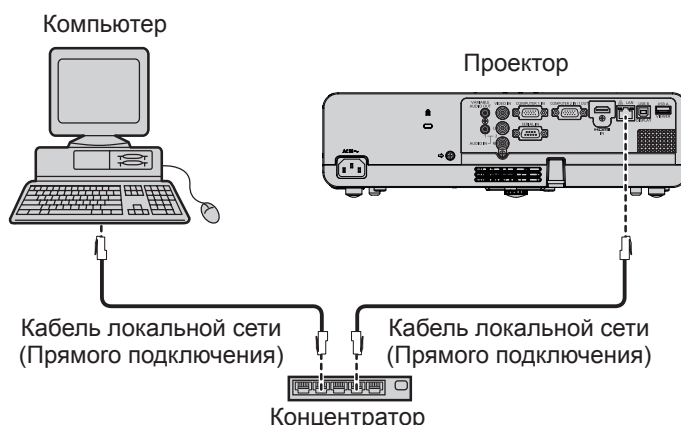

- Для использования данной функции требуется веб-браузер. Предварительно проверьте, можно ли использовать веб-браузер.  
Совместимый веб-браузер: Internet Explorer 7.0/8.0/9.0/10.0, Safari 4.0/5.0/6.0 (Mac OS)
- Используйте кабель ЛВС (кабель STP), соответствующий категории 5 или выше.
- Используйте кабель локальной сети длиной не более 100 м.

### ■ Название и функция частей сетевой функции

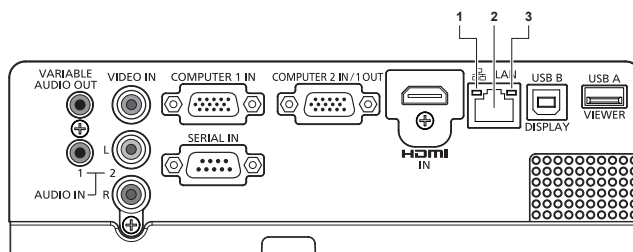

**1 Индикатор связи с локальной сетью/ACT (желтый)**

Загорается при подключении.  
Мигает при передаче/получении данных.

**2 Разъем <LAN> (10BASE-T/100BASE-TX)**

Используется для подключения сетевого кабеля.

**3 Индикатор локальной сети 10/100 (Зеленый)**

Загорается при подключении к 100BASE-TX.

### Внимание

- При непосредственном подключении сетевого кабеля к проектору подключение к сети следует выполнить в помещении.
- При подключении кабелей одновременно к разъемам <HDMI IN> и <USB B (DISPLAY)> могут возникнуть сложности с извлечением сетевого кабеля, подключенного к разъему <LAN>. При извлечении сетевого кабеля, подключенного к разъему <LAN>, предварительно извлеките кабель, подключенный к разъему <HDMI IN> или к разъему <USB B (DISPLAY)>.

## Настройки проектора

- 1) Используйте сетевой кабель (прямого подключения) для подключения проектора к компьютеру.
- 2) Включите проектор.
- 3) Настройте меню [Расширить] → [Сеть] → [Настройки сети]
  - Более подробную информацию см. в меню [Расширить] → [Сеть] (➡ стр. 70).

### Примечание

- Перед подключением к существующей сети подтвердите информацию у сетевого администратора.
- Устанавливаются следующие настройки перед выходом проектора с завода.

[DHCP]	Выкл.
[IP-адрес]	192.168.1.100
[Подсеть]	255.255.255.0
[Шлюз]	192.168.1.1
[DNS]	192.168.1.1

### Управление компьютером

Можно установить соединение через проводную локальную сеть. Однако перед внесением любых изменений узнайте у своего системного администратора сетевые настройки.

- 1) **Включите компьютер.**
- 2) **Настройте параметры сети с помощью данных, полученных от системного администратора.**
  - Если используются настройки проектора по умолчанию, компьютер можно использовать со следующими сетевыми настройками.

[IP-адрес]	192.168.1.101
[Подсеть]	255.255.255.0
[Шлюз]	192.168.1.1

### Доступ из веб-браузера

- 1) **Активируйте веб-браузер на персональном компьютере.**
- 2) **Введите IP-адрес, установленный проектором, в поле ввода адреса веб-браузера.**
  - Отобразится экран [Network Display System].
- 3) **Нажмите [Login] и введите пароль в столбце [Password].**
  - По умолчанию используются следующие настройки: имя пользователя "admin" (права администратора) и пароль "admin".

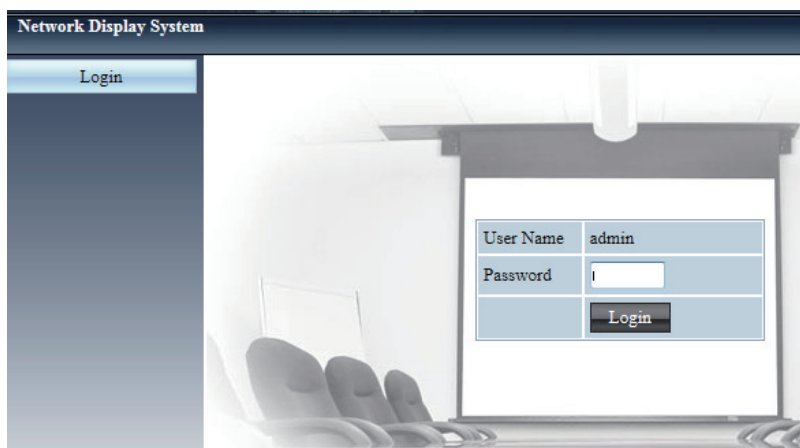

- 4) **Нажмите [Login].**
  - Отображается экран [System Status].

### Примечание

- Вы можете нажать на правый верхний угол экрана веб-браузера, чтобы выбрать язык отображения.
- Не выполняйте настройку или управление одновременно, запустив несколько веб-браузеров. Не настраивайте и не управляйте проектором с нескольких компьютеров.
- Сначала измените пароль. (8 символов полуширины) (➡ стр. 77)
- Если экран для веб-управления не отображается, обратитесь к своему администратору сети.

Описание каждого элемента

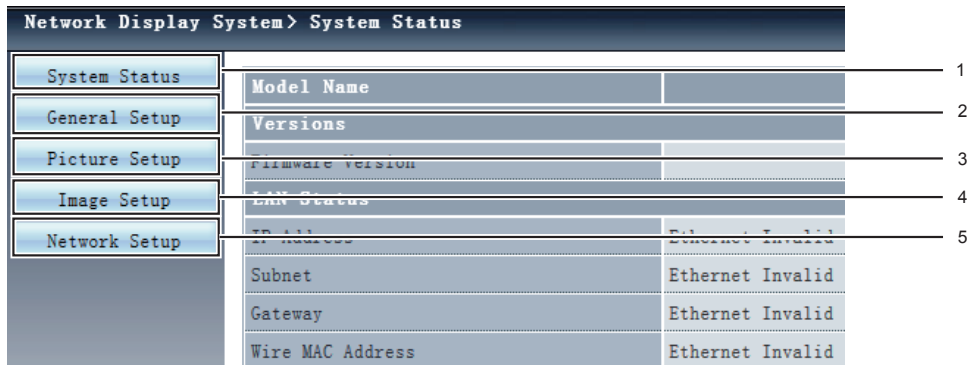

- 1 **[System Status]**  
Страница [System Status] отображается при нажатии на этот элемент.
- 2 **[General Setup]**  
Страница [General Setup] отображается при нажатии на этот элемент.
- 3 **[Picture Setup]**  
Страница [Picture Setup] отображается при нажатии на этот элемент.
- 4 **[Image Setup]**  
Страница [Image Setup] отображается при нажатии на этот элемент.
- 5 **[Network Setup]**  
Страница [Network Setup] отображается при нажатии на этот элемент.

Страница [System status]

Отображение состояния проектора по следующим пунктам.

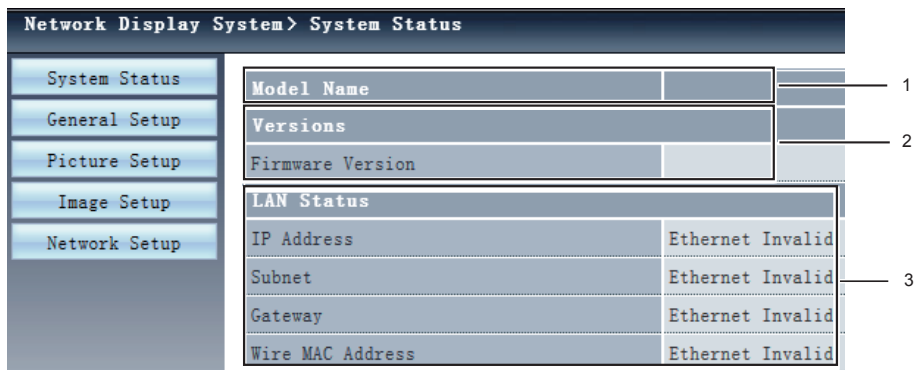

- 1 **[Model Name]**  
Отображает номер модели проектора.
- 2 **[Versions]**  
Отображает версию микропрограммы проектора.
- 3 **[LAN Status]**  
Отображает состояние сети.

Страница [General Setup]

Отображается экран [Change Password for Webpage]

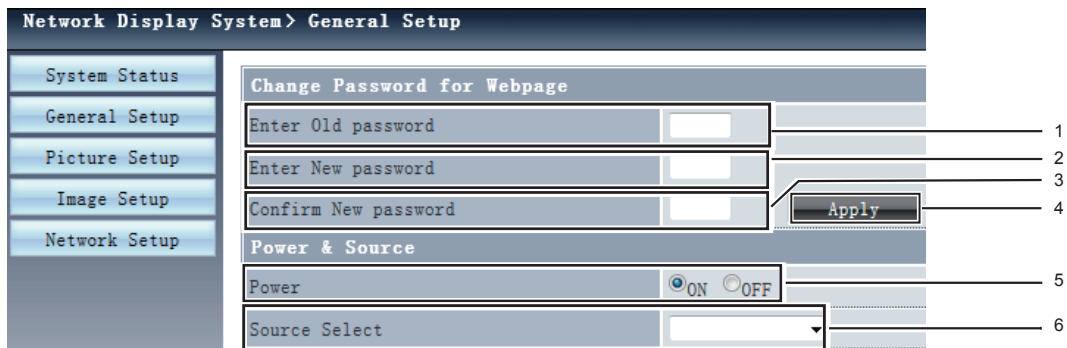

- 1 **[Enter Old password]**  
Ввод настроенного пароля.
- 2 **[Enter New password]**  
Ввод нового пароля.
- 3 **[Confirm New password]**  
Ввод желаемого нового пароля еще раз для подтверждения.
- 4 **[Apply]**  
Обновление настроек.
- 5 **[Power]**  
Включение/выключение питания.
- 6 **[Source Select]**  
Переключение источников входного сигнала проектора.

Страница [Picture Setup]

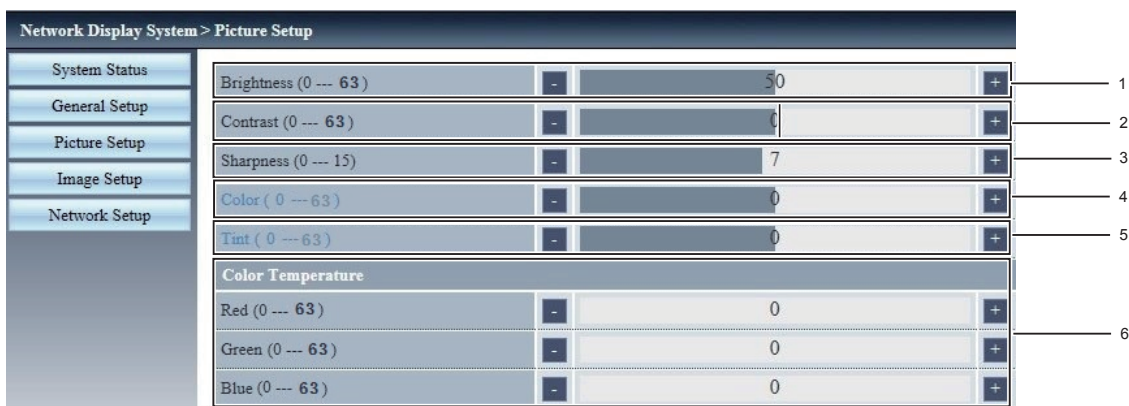

- |   |   |
|---|---|
| <p><b>1 [Brightness]</b><br/>Настройка яркости проецируемого изображения.</p> <p><b>2 [Contrast]</b><br/>Настройка контрастности проецируемого изображения.</p> <p><b>3 [Sharpness]</b><br/>Настройка четкости проецируемого изображения.</p> | <p><b>4 [Color]</b><br/>Настройка цветности проецируемого изображения.</p> <p><b>5 [Tint]</b><br/>Настройка цвета кожи проецируемого изображения.</p> <p><b>6 [Color temperature]</b><br/>Настройка цветовой температуры проецируемого изображения.</p> |
|---|---|

Страница [Image Setup]

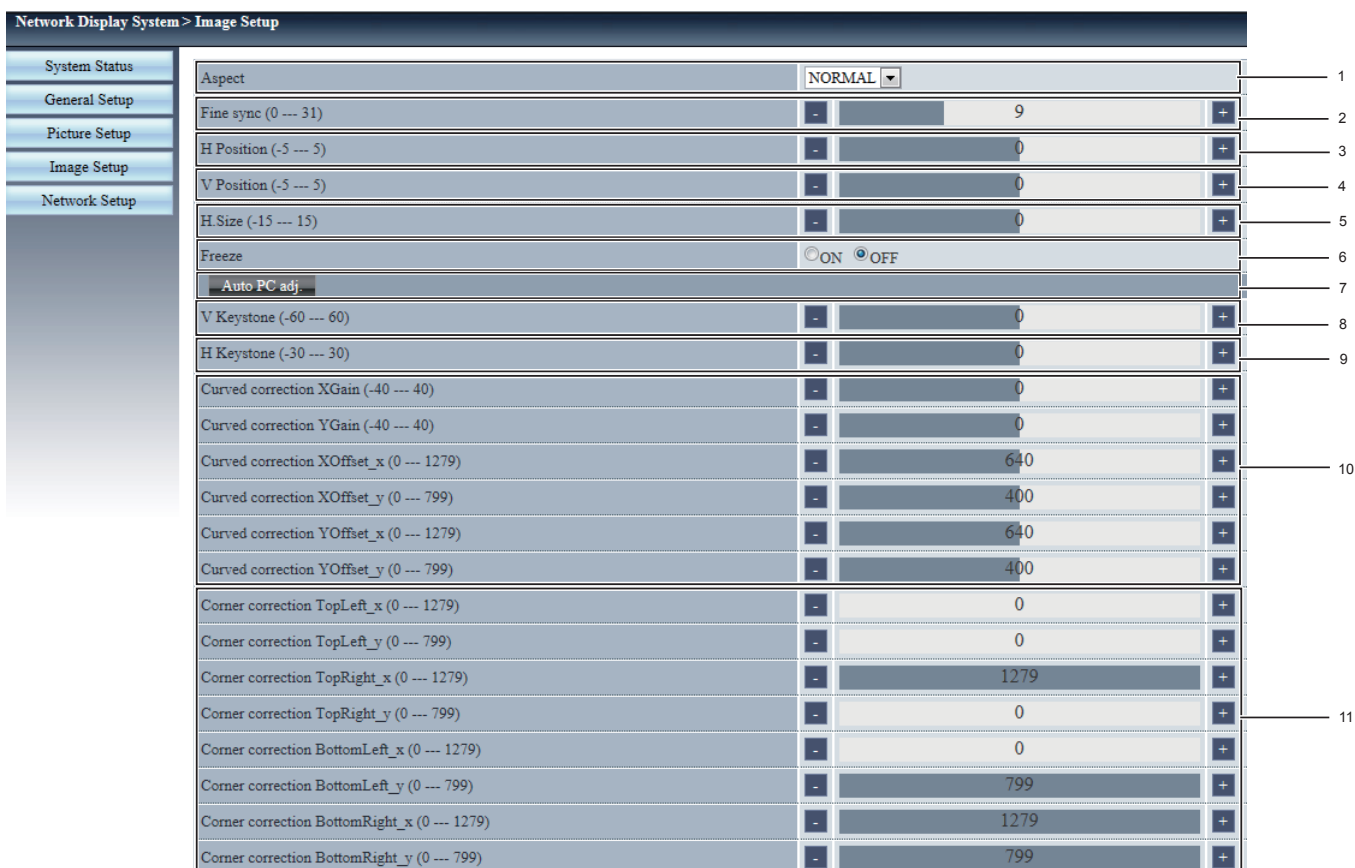

- |  |  |
|--|--|
| <p><b>1 [Aspect]</b><br/>Настройка соотношения сторон проецируемого изображения.</p> <p><b>2 [Fine sync]</b><br/>Настройка точной синхронизации проецируемого изображения.</p> <p><b>3 [H Position]</b><br/>Настройка горизонтального положения проецируемого изображения.</p> <p><b>4 [V Position]</b><br/>Настройка вертикального положения проецируемого изображения.</p> <p><b>5 [H.Size]</b><br/>Настройка общего числа точек по горизонтали проецируемого изображения.</p> <p><b>6 [Freeze]</b><br/>Включение/выключение функции стоп-кадра.</p> | <p><b>7 [Auto PC adj.]</b><br/>Выполнение функции автоматической настройки PC.</p> <p><b>8 [V Keystone]</b><br/>Коррекция трапециевидных искажений по вертикали.</p> <p><b>9 [H Keystone]</b><br/>Коррекция трапециевидных искажений по горизонтали.</p> <p><b>10 [Curved correction]</b><br/>Коррекция подушкообразного или бочкообразного искажения проецируемого изображения.</p> <p><b>11 [Corner correction]</b><br/>Коррекция четырех углов проецируемого изображения.</p> |
|--|--|

## Страница [Network Setup]

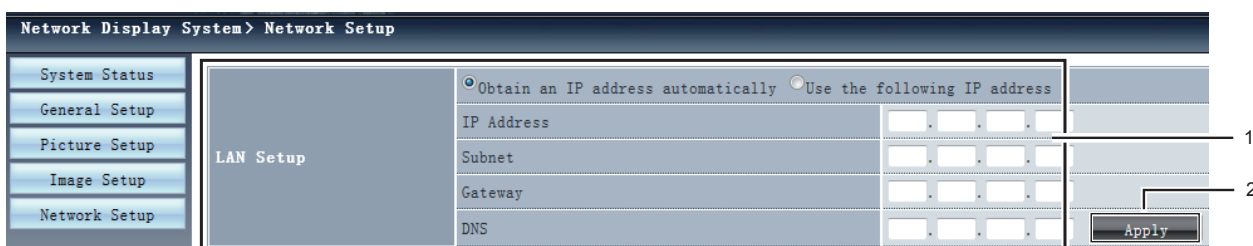

- |  |  |
|--|--|
| <p><b>1 [LAN Setup]</b><br/>Выберите пункт [Obtain an IP address automatically], если хотите активировать DHCP-клиент.<br/>[IP Address]<br/>Введите IP-адрес, если сервер DHCP не используется.<br/>[Subnet]<br/>Введите маску подсети, если сервер DHCP не используется.<br/>[Gateway]<br/>Введите основной шлюз, если сервер DHCP не используется.<br/>[DNS]<br/>Введите сервер DNS, если сервер DHCP не используется.<br/>Разрешенные символы: Цифры (0-9), точка (.)<br/>(Пример: 192.168.0.253)</p> | <p><b>2 [Apply]</b><br/>Обновление настроек.</p> |
|--|--|

# Использование полезных функций

## Функция Memory Viewer

Функция Memory Viewer дает возможность проецировать видео и изображения, которые хранятся на USB-накопителе, когда он подключен к проектору.

### ■ Что можно проецировать с помощью функции Memory Viewer

Функция Memory Viewer поддерживает следующие типы файлов изображений.

Видео	Расширение	Кодек видеосигнала	Кодек аудиосигнала	Формат видеозаписи
	avi	MotionJpeg	ADPCM	YUV 4:4:4, YUV 4:2:2, YUV 4:2:0 Максимум : 1 280 x 720, 30 к/с

Изображение	Расширение	Формат	Описание
	jpg/jpeg	Базовая кодировка 24-разрядная Прогрессивная RGB 24-разрядная	Разрешение: 8 x 8 ~ 10 000 x 10 000 Разрешение: 8 x 8 ~ 1 280 x 800
bmp	На основе палитры 1, 4, 8 разрядов, RGB 24, 32 разряда	Максимальное разрешение: 1 280 x 800	
png	Истинная цветопередача 24 разряда/ 48 разрядов	Максимальное разрешение: 1 280 x 800	
gif	На основе палитры 1, 4, 8 разрядов,	Палитра - 24-разрядные цветовые пространства; Максимальное разрешение: 1 280 x 800	
tif / tiff		Максимальное разрешение: 1 280 x 800	
pdf			

### Примечание

- Максимальный размер файла-2 ГБ.
- Максимальное количество файлов в папке-до 500. Если это количество превышено, папка не отобразится и появится сообщение об ошибке.
- Нельзя воспроизводить файлы, защищенные Управлением цифровыми правами (DRM).
- Вы не можете открывать PDF-файлы, которые защищены настройками безопасности.
- Продолжение воспроизведения возможно не всегда – даже если файл записан в поддерживаемом формате.

### ■ Совместимое устройство

Совместимо с USB-накопителями, которые продаются на рынке. (Безопасность не гарантируется.)

Нельзя использовать другие форматы, кроме FAT16 и FAT 32.

## Отображение экрана Memory Viewer

- 1) **Нажмите кнопку <MEMORY VIEWER/USB DISPLAY> на пульте дистанционного управления или переключите источник входного сигнала на [Memory Viewer].**
  - Нажмите кнопку <INPUT/ENTER> на панели управления и выберите источник входного сигнала в меню "Вход".
- 2) **Вставьте USB-накопитель непосредственно в разъем <USB A (VIEWER)>.**
  - Отображается экран режима ожидания "please press RC ENTER", а в левой нижней части экрана появляется значок USB-накопителя.
  - Если в USB-накопителе имеются несколько разделов, отображаются несколько значков USB.
- 3) **Нажмите кнопку <ENTER> на пульте дистанционного управления.**
  - Корневой каталог USB-накопителя будет отображен на экране в виде миниатюры.

## Воспроизведение изображений

Будет воспроизводиться изображение при каждом ручном воспроизведении изображения.

- 1) **Чтобы выбрать файл, нажмите кнопку ▲▼◀▶ на пульте ДУ.**
- 2) **Нажмите кнопку <ENTER> на пульте дистанционного управления.**
  - Изображение отобразится в полноэкранном режиме.
- 3) **Нажмите ▶ для перехода к следующему изображению, нажмите ◀ для возврата к предыдущему изображению.**
- 4) **Нажмите кнопку <ENTER> на пульте дистанционного управления.**
  - Возврат на экран миниатюр.

## Слайд-шоу

Когда для параметров [Порядок сортировки], [Эффект смены слайдов] и др. в меню [Memory Viewer] установлена особая настройка, все изображения в папке будут воспроизводиться автоматически.

- 1) **Чтобы выбрать файл, нажмите кнопку ▲▼◀▶ на пульте ДУ.**



- 2) Нажмите кнопку <MENU> для выбора пункта [Memory Viewer] → [Настроить слайд].
- 3) Нажмите кнопку <ENTER> на пульте дистанционного управления.
  - Изображение отобразится в полноэкранном режиме.
  - Нажмите кнопку <ENTER> для возврата на экран миниатюр.

#### Примечание

- Если вы нажмете на кнопку <MENU> во время слайд-шоу, отображение прекратится, и отобразится меню. Воспроизведение возобновится, когда меню исчезнет.

### Воспроизведение видео

Воспроизведение видеофайла.

- 1) Чтобы выбрать файл, нажмите кнопку ▲▼◀▶ на пульте ДУ.
- 2) Нажмите кнопку <ENTER> на пульте дистанционного управления.
  - Воспроизведение в полноэкранном режиме.
  - Для управления контроллером, отображаемым в нижней части экрана.



	Воспроизведение видео прерывается, происходит возврат на экран миниатюр.
	Приостановка / воспроизведение видео.
	Команда перематывает на 10 секунд назад / вперед, после этого воспроизведение возобновится.
	Команда перематывает на 60 секунд назад / вперед, после этого воспроизведение возобновится.
	При каждом нажатии на значок будет выполняться переключение между отображением и неотображением рамки. Если отображается рамка, видео можно воспроизводить циклично.

#### Примечание

- Если во время воспроизведения видео возникнут ошибочные операции, появится значок , указывающий на ошибочные ключевые операции.

### Отображение файла PDF

Управление контроллером для отображения PDF.

- 1) Чтобы выбрать файл PDF, нажмите кнопку ▲▼◀▶ на пульте ДУ.
- 2) Нажмите кнопку <ENTER> на пульте дистанционного управления.
  - Отображение файла PDF на весь экран.
  - Для управления контроллером, отображаемым в нижней части экрана, с помощью пульта ДУ.
  - При нажатии этой кнопки происходит переключение фонового цвета между синим и белым.



	Отображение предыдущей или следующей страницы.
	Номер страницы ## (из [GO ##]) увеличивается или уменьшается на 1 при каждом нажатии на кнопку.
	Номер страницы ## (из [GO ##]) увеличивается или уменьшается на 5 страниц при каждом нажатии на кнопку.
	Прямой переход на страницу номер ##.
	Переключение между отображением PDF на полную ширину и ширину одной страницы.
	Переключение между 3 уровнями увеличения размера отображения при каждом нажатии кнопки.
	Нажав на кнопку, нажимайте клавиши ▲▼◀▶ на пульте ДУ для перемещения экрана отображения вверх, вниз, влево и вправо. Нажмите на эту кнопку еще раз, чтобы отменить выбор.
	Прерывает отображение файла PDF с возвратом к отображению миниатюр.

#### Примечание

- Отображение PDF через определенные промежутки времени выключается. В течение некоторого времени не выполняйте работу в непрерывном режиме.

## Остановка Memory Viewer

- 1) Нажмите ▲▼◀▶ для выбора миниатюры , которая отображается в левом верхнем углу экрана.
- 2) Нажмите кнопку <ENTER> на пульте дистанционного управления.
  - Для возврата на экран ожидания "please RC ENTER".
- 3) Прямое извлечение USB-накопителя.

### Внимание

- Вставляя USB-накопитель, определите направление разъема, чтобы избежать повреждений.
- При подключении и извлечении USB-накопителя учитывайте следующее.
  - Индикатор на USB-накопителе будет мигать при подключении к проектору или во время считывания данных проектором. Не вынимайте USB-накопитель, когда он мигает.
  - Если вы используете USB-накопитель без индикатора, вы не сможете определить, когда проектор читает данные. Вынимайте его из проектора, закрыв функцию Memory Viewer или отключив проектор.
  - Не рекомендуется часто вставлять и извлекать USB-накопитель. Вынимайте USB-накопитель минимум через 5 секунд после установки. И устанавливайте минимум через 5 секунд после удаления. Во время установки или извлечения USB-накопителя проектор находится в периоде переключения.

### ■ Предостережения по эксплуатации и хранению USB-накопителя

- Не держите USB-накопитель или его колпачок в доступных для детей местах. Если они их проглотят, это может привести к удушью.
- При появлении дыма или непонятного запаха отключите внешнее оборудование и свяжитесь с продавцом.
- Не лейте воду, химикаты или масло в USB-накопитель. Это может привести к короткому замыканию или пожару.
- Не вставляйте посторонние или металлические предметы в USB-разъем. Статическое электричество может привести к потере или повреждению данных.
- Не вынимайте USB-накопитель из компьютера или проектора, пока читаются или записываются данные. Это может привести к потере или повреждению данных.
- Не храните USB-накопитель при высокой температуре, в месте с повышенной влажностью или пыльностью, а также вблизи магнитов.

### Примечание

- USB-накопитель можно вставлять и вынимать независимо от состояния питания проектора.

## Функция USB Display

Функция USB Display позволяет проецировать изображения и воспроизводить звук с компьютера через преобразовательный кабель USB.

### При использовании Windows

#### ■ Операционная среда Windows

ОС	Windows Vista 32-разрядная, Windows 7 32/64-разрядная, Windows 8 32/64-разрядная
ЦП	Intel Core 2 Duo 2,0 ГГц или быстрее, совместимый процессор
Объем памяти	256 МБ или больше (Рекомендуется: 512 МБ или больше)
Свободное место на жестком диске	20 МБ или больше
Дисплей	Разрешение 640 x 480 или выше, 1 600 x 1 200 или меньше

- Исправная работа всех компьютеров, соответствующих вышеуказанным требованиям, не гарантируется.

### Проецирование USB display

- 1) Подключите разъем <USB B (DISPLAY)> проектора к компьютеру с помощью USB-кабеля.
- 2) Нажмите кнопку <MEMORY VIEWER/USB DISPLAY> на пульте дистанционного управления или переключите источник входного сигнала на [USB Display].
  - Вы также можете нажать кнопку <INPUT/ENTER> на панели управления и выбрать источник входного сигнала в меню "Вход".
  - Экран запуска будет автоматически отображаться драйвером, встроенным в память проектора. Будет выполняться установка в соответствии с инструкциями на экране. Параметры отображения экрана автоматической установки зависят от настроек компьютера. Рекомендуем выбрать "Run autorun.exe". Если автоматический запуск отключен, дважды щелкните по файлу "autorun.exe" в папке "USB Display".
  - Выполняется проецирование экрана компьютера.
- 3) Нажмите на значок драйвера  в панели задач компьютера и выберите один элемент во всплывающем меню.

- Всплывающее меню отображается только на английском языке.
- Элементы, отображенные серым цветом, недоступны.

[Active audio] / [Disable audio]	Настройка передачи или отсутствия передачи аудиосигнала от компьютера.
[Play video] / [Pause video]	Переключение между воспроизведением и приостановкой изображения.
[Start] / [Stop]	Настройка передачи или отсутствия передачи изображения от компьютера.
[Exit]	Выделяется серым цветом, не может быть выбрано.

#### Примечание

- Проецирование компьютерного экрана займет некоторое время.
- Подключайте USB-кабель непосредственно в USB-разъем компьютера. Он не будет работать при подключении через USB-концентратор.
- Разрешение экрана вашего компьютера изменится следующим образом: модели PT-LW330 и PT-LW280: 1 280 x 800 (WXGA), модели PT-LB360 и PT-LB330: 1 024 x 768 (XGA).

#### Остановка USB display

##### 1) После остановки USB display просто извлеките USB-накопитель.

- При отключении USB-кабеля нет необходимости следовать процедуре "Remove hardware safely".

#### При использовании Mac OS

##### ■ Операционная среда Mac OS

ОС	Mac OS X 10.5, 10.6, 10.7
ЦП	Power PC G4 1 ГГц или быстрее
Объем памяти	512 МБ или больше
Свободное место на жестком диске	20 МБ или больше
Дисплей	Разрешение 640 x 480 или выше, 1 600 x 1 200 или меньше

- Исправная работа всех компьютеров, соответствующих вышеуказанным требованиям, не гарантируется.

#### Проецирование USB display

##### 1) Подключите разъем <USB B (DISPLAY)> проектора к компьютеру с помощью USB-кабеля.

##### 2) Нажмите кнопку <MEMORY VIEWER/USB DISPLAY> на пульте дистанционного управления или переключите источник входного сигнала на [USB Display].

- Вы также можете нажать кнопку <INPUT/ENTER> на панели управления и выбрать источник входного сигнала в меню "Вход".
- В компьютер будет вставлен виртуальный диск с именем "USB Display".

##### 3) Дважды щелкните по файлу "Monitor.app" на вставленном виртуальном диске.

- Выполняется проецирование экрана компьютера.

##### 4) Щелкните правой кнопкой по значку драйвера в док-панели компьютера и выберите один элемент во всплывающем меню.

- Элементы, отображенные серым цветом, недоступны.

[Active audio] / [Disable audio]	Настройка передачи или отсутствия передачи аудиосигнала от компьютера.
[Play video] / [Pause video]	Переключение между воспроизведением и приостановкой изображения.
[Start] / [Stop]	Настройка передачи или отсутствия передачи изображения от компьютера.
[Options]	Задать параметры "Keep in Dock", "Open at Login" или "Show in Finder".
[Show All Windows]	Временно отобразить фоновое изображение компьютера на весь экран.
[Hide] / [Show]	Указать, следует ли отображать значок драйвера USB.
[Quit]	Прервать работу USB Display.

#### Примечание

- Проецирование компьютерного экрана займет некоторое время.
- Подключайте USB-кабель непосредственно в USB-разъем компьютера. Он не будет работать при подключении через USB-концентратор.

#### Остановка USB display

##### 1) После остановки USB display просто извлеките USB-накопитель.

## Раздел 5 Обслуживание

---

В этом разделе описываются способы проверки в случае проблем, обслуживание и замена деталей.

# Индикаторы питания/предупреждения

## Когда индикатор загорается



Если в проекторе произошла проблема, загоревшийся или мигающий индикатор питания <ON(G)/STANDBY(R)> и индикатор предупреждения <WARNING> уведомит вас об этом. Проверьте состояние индикаторов и устраните указанные проблемы следующим образом.

### Внимание

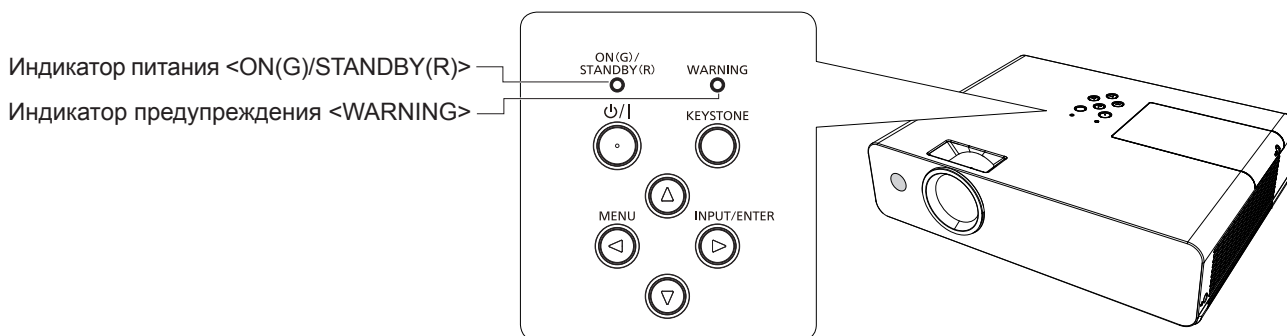
- Перед выполнением действий по устранению неисправности выключите питание, следуя указаниям, приведенным в разделе "Выключение питания проектора" (➔ стр. 37).

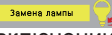

Индикатор питания <ON(G)/STANDBY(R)>	Индикатор предупреждения <WARNING>	Состояние	Причина	Решение
Выкл.	Выкл.	Отсоединен шнур питания.	--	--
Красный	Горит	Шнур питания подключен. Проектор находится в режиме ожидания после завершения охлаждения.	--	--
	Горит	Отображается время замены лампы. (Режим ожидания)	• Индикатор загорается после того, как наработка лампы достигла 6 000 часов (когда параметр [Управление лампой] установлен на [💡 (Экономичный 1)]).	• Замените лампу.
	Горит	Время замены лампы превышено, и проектор выключается автоматически.	• Индикатор мигает после того, как наработка лампы достигла 6 600 часов (когда параметр [Управление лампой] установлен на [💡 (Экономичный 1)]).	
	Мигает	Внутренняя часть проектора охлаждается, и через некоторое время проектор выключается. (Проектор перейдет в режим ожидания)	--	--

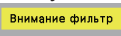
Индикатор питания <ON(G)/STANDBY(R)>	Индикатор предупреждения <WARNING>	Состояние	Причина	Решение	
Зеленый	Горит	Выкл.	Идет проецирование изображения.	--	--
	Горит	Горит красным	Отображается время замены лампы. (Идет проецирование изображения)	<ul style="list-style-type: none"> <li>• Отображается ли значок замены предупреждения  при включении или выключении проектора?</li> <li>• Индикатор загорается после того, как наработка лампы достигла 6 000 часов (когда параметр [Управление лампой] установлен на [  ]).</li> </ul>	• Замените лампу.
	Горит	Мигает красным цветом	Время замены лампы превышено, и проектор автоматически выключается.	<ul style="list-style-type: none"> <li>• Индикатор мигает после того, как наработка лампы достигла 6 600 часов (когда параметр [Управление лампой] установлен на [  ]).</li> </ul>	
	Мигает	Выкл.	Шнур питания подключен, а лампа выключена. Параметр [Управление питанием] установлен на [Готов].	--	--
Оранжевый	Горит	Выкл.	Обнаружено ненормальное состояние проектора, включение невозможно. (Предупреждение)	--	• Если проектор выключен, отсоедините шнур питания и свяжитесь с продавцом.
	Горит	Горит	Неисправность в контрастной схеме затвора для диафрагмы. (Предупреждение)	--	• Выключите проектор, отключите кабель электропитания, а затем свяжитесь с продавцом.
	Мигает	Выкл.	Высокая внутренняя температура. (Предупреждение) Если внутренняя температура повышается дополнительно и на экране отображается значок предупреждения воздушного фильтра  *1, через некоторое время проектор может выключиться автоматически.	<ul style="list-style-type: none"> <li>• Отверстие забора/выхода воздуха заблокировано?</li> <li>• Температура в помещении высокая?</li> <li>• Проверьте, не засорен ли воздушный фильтр.</li> </ul>	<ul style="list-style-type: none"> <li>• Удалите все предметы, которые блокируют отверстие забора/выхода воздуха.</li> <li>• Установите проектор в месте с температурой окружающей среды 5°C (41°F) - 40 °C (104 °F).</li> <li>• Не используйте проектор на высоте выше 2 700 м (8 858') над уровнем моря.</li> <li>• Очистите блок воздушного фильтра или замените его.</li> </ul>

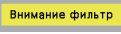
\*1 Независимо от времени, заданного в меню [Расширить] → [Счетчик фильтра], значок предупреждения воздушного фильтра  отображается при повышении внутренней температуры, и если температура уменьшится, значок будет отображаться на 10 секунд каждые 5 минут.

### Примечание

- Если индикатор предупреждения <WARNING> продолжает гореть или мигать после того, как эти меры приняты (проектор выключен, шнур питания отсоединен), свяжитесь с продавцом для выполнения услуг по ремонту.
- Если индикатор питания <ON(G)/STANDBY(R)> продолжает гореть или мигать оранжевым цветом после того, как эти меры приняты (проектор выключен, шнур питания отсоединен), свяжитесь с продавцом для выполнения услуг по ремонту.

# Обслуживание/замена

## Перед осуществлением обслуживания/замены

- При выполнении технического обслуживания и замены компонентов убедитесь в выключении питания и отключении сетевой вилки от розетки. (➔ стр. 37)
- Перед отключением питания ознакомьтесь с процедурой "Выключение питания проектора" (➔ стр. 37).

## Обслуживание

### Наружный корпус

Стирайте грязь и пыль мягкой сухой тканью.

- В случае стойкого загрязнения смочите ткань водой и тщательно выжмите перед протиранием. Вытрите проектор насухо сухой тканью.
- Не используйте бензин, растворители, медицинский спирт и прочие подобные вещества, а также бытовые моющие средства. Это может привести к повреждению корпуса.
- При использовании химически обработанных тканей следуйте инструкциям.

### Передняя стеклянная поверхность объектива

С помощью мягкой чистой ткани сотрите грязь и пыль с передней поверхности объектива.

- Не используйте ткань с абразивной поверхностью, а также влажную, маслянистую или пыльную ткань.
- Протирая объектив, не применяйте силу: объектив очень хрупкий.

### Внимание

- Линзы объектива выполнены из стекла. Применение избыточной силы при протирании может привести к появлению царапин на поверхности. Проявляйте осторожность при уходе за этими компонентами.

### Воздушный фильтр

Выполняйте обслуживание воздушного фильтра в следующих случаях.

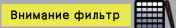
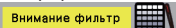
- По истечении времени, установленного в меню [Расширить] → [Счетчик фильтра] отображается значок предупреждения для фильтра .
- Если воздушный фильтр забит пылью, индикатор питания <ON(G)/STANDBY(R)> мигает оранжевым цветом или отображается значок предупреждения воздушного фильтра . В этом случае через некоторое время проектор выключается автоматически.

### Внимание

- Обязательно отключите питание перед выполнением обслуживания блока воздушного фильтра.
- Убедитесь, что проектор устойчив, и выполните обслуживание в безопасном месте, где устройство не будет повреждено, даже если вы уроните блок воздушного фильтра.

### Извлечение блока воздушного фильтра

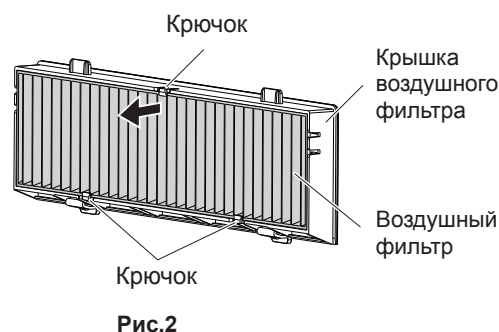
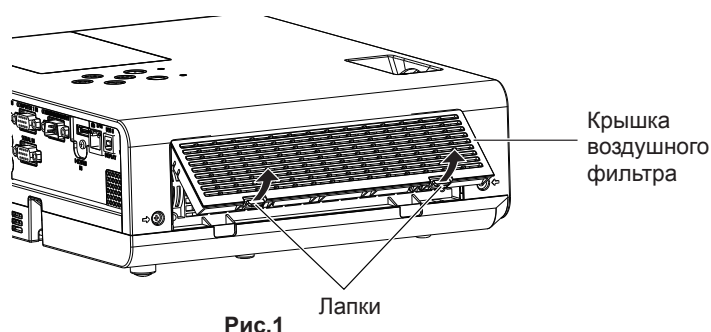

#### 1) Снимите крышку воздушного фильтра. (Рис.1)

- Снимите крышку воздушного фильтра с крючка проектора, слегка нажимая на лапки крышки воздушного фильтра вверх, и откройте ее в направлении стрелки на рисунке.

#### 2) Извлеките блок воздушного фильтра.

- Воздушный фильтр фиксируется 3-мя крючками. Возьмитесь за волокно воздушного фильтра возле закрытой стороны с одним крючком, затем вытяните воздушный фильтр из крышки воздушного фильтра согласно направлению стрелки. (Рис.2)
- После извлечения блока воздушного фильтра удалите посторонние предметы и пыль из отсека воздушного фильтра и отверстия забор воздуха проектора.



### Очистка блока воздушного фильтра

Предварительно извлеките блок воздушного фильтра в соответствии с инструкциями, приведенными в разделе "Извлечение блока воздушного фильтра".

#### 1) Очистите блок воздушного фильтра.

- Очистите блок воздушного фильтра от грязи и пыли с помощью пылесоса.
- Не мойте блок воздушного фильтра.

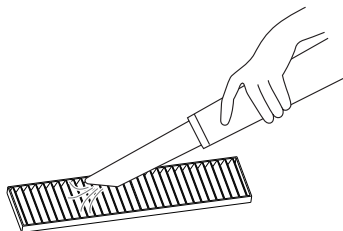

### Установка блока воздушного фильтра.

#### 1) Установите новый воздушный фильтр на крышку воздушного фильтра.

- Внутренняя и наружная сторона воздушного фильтра различаются. Совместите красную метку на воздушном фильтре с красной меткой на крышке воздушного фильтра.

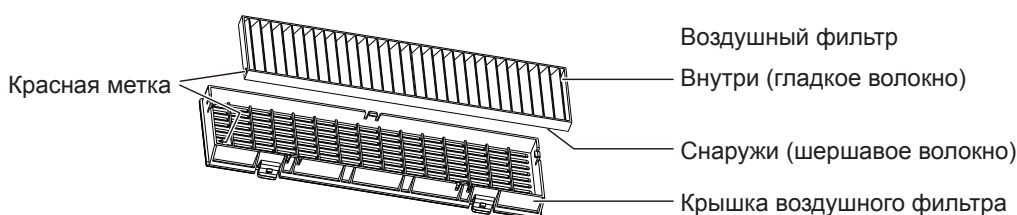

- Установите воздушный фильтр на сторону с 2-мя крючками, затем надавите на фильтр с другой стороны по направлению к защитной стороне с 1 крючком.

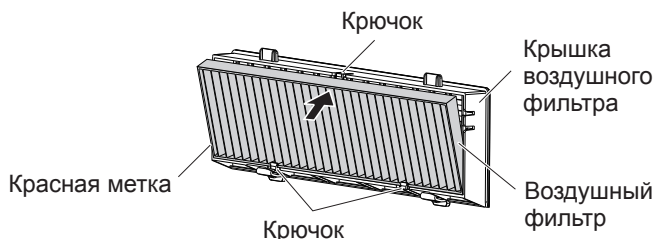

#### 2) Установите крышку воздушного фильтра на проектор.

- Выполните действия шага 1) в разделе "Извлечение блока воздушного фильтра" (➔ стр. 87) в обратном порядке.
- Убедитесь, что крышка воздушного фильтра плотно закрыта.

### Сброс показаний счетчика фильтра

Обязательно сбросьте счетчик фильтра после очистки блока воздушного фильтра.

- 1) Подсоедините шнур питания, нажмите кнопку питания <⏻/> на панели управления или на пульте дистанционного управления.
- 2) Нажмите кнопку <MENU> для отображения главного меню, потом нажмите ▲▼ для выбора пункта [Расширить].
- 3) Нажмите кнопку <INPUT/ENTER> на панели управления или кнопку <ENTER> на пульте дистанционного управления, затем нажмите кнопку ▲▼ для выбора [Счетчик фильтра].
- 4) Нажмите кнопку <INPUT/ENTER> на панели управления или кнопку <ENTER> на пульте дистанционного управления, затем нажмите кнопку ▲▼ для выбора [Сброс счетчика].
- 5) Нажмите кнопку <INPUT/ENTER> на панели управления или кнопку <ENTER> на пульте дистанционного управления.
  - Отобразится сообщение подтверждения [Обнулить счетчик?].
- 6) Нажмите ▲▼, чтобы выбрать [Да], затем нажмите кнопку <INPUT/ENTER> на панели управления или кнопку <ENTER> на пульте дистанционного управления.
  - Отобразится экран [OK?].
- 7) Нажмите ▲▼, чтобы выбрать [Да], затем нажмите кнопку <INPUT/ENTER> на панели управления или кнопку <ENTER> на пульте дистанционного управления.
  - Время использования фильтра после сброса будет равно 0.



## Внимание

- Не разбирайте блок воздушного фильтра.
- При установке воздушного фильтра убедитесь в устойчивости проектора и обеспечьте безопасную среду, даже несмотря на возможное падение воздушного фильтра.
- Перед использованием проектора убедитесь в том, что блок воздушного фильтра должным образом установлен. Если он не установлен, проектор будет всасывать грязь и пыль, что приведет к неисправностям.

## Примечание

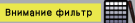
- Сбросьте счетчик фильтра после очистки воздушного фильтра. В противном случае на экране появится значок предупреждения .
- Замените блок воздушного фильтра новым сменным блоком фильтра, который можно заказать дополнительно (модель: ET-RFL300), если он поврежден или если грязь не сходит даже после очистки.

## Замена компонентов проектора

### Лампа

Лампа является заменяемым компонентом с расходуемым ресурсом. Информацию о цикле замены см. в разделе "Когда необходимо заменять лампу".

При покупке сменной лампы, которую можно заказать дополнительно (модель: ET-LAL500), проконсультируйтесь с продавцом.

### Предупреждение

**Не выполняйте замену горячей лампы. (Ждите не менее 1 часа после использования.)**

Внутренняя часть под крышкой может быть очень горячей. Будьте осторожны во избежание травм в виде ожогов.

### Примечания относительно замены лампы

- Для замены лампы необходима крестообразная отвертка.
- Поскольку проекционная лампа сделана из стекла, она может взорваться при падении или ударе о твердый предмет. Будьте осторожны.
- Не разбирайте и не модифицируйте лампу.
- При замене лампы обязательно держите ее за ручку, поскольку ее поверхность остроконечная, а форма - вытянутая.
- Лампа может разорваться. Заменяйте лампу аккуратно, чтобы стеклянные детали лампы не рассыпались. Закрепляя проектор на потолке, не работайте под лампой и не выполняйте работы, когда ваше лицо находится рядом с лампой.
- Лампа содержит ртуть. При утилизации ламп свяжитесь с местными органами власти или с продавцом и узнайте о правильных методах утилизации.

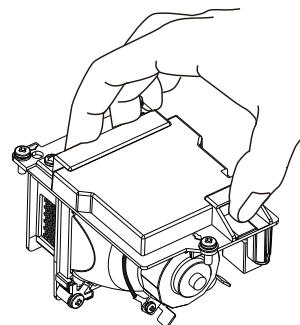

## Внимание

- Компания Panasonic не принимает на себя ответственности за любые повреждения или неисправности изделия, возникшие по причине использования ламп, не произведенных компанией Panasonic. Используйте только рекомендованные лампы.

## Примечание





- Номера моделей дополнительных аксессуаров могут быть изменены без уведомления.



### Когда необходимо заменять лампу

Лампа является заменяемым компонентом с расходуемым ресурсом. Поскольку со временем яркость лампы постепенно уменьшается, необходимо регулярно менять блок лампы.

Время использования лампы см. в пункте [Счетчик лампы] на экране [Информация] (➔ стр. 74).

Примерный срок работы лампы до замены равен 6 000 часам. Фактическое время работы отображается в пункте [Счетчик лампы], однако в зависимости от индивидуальных особенностей лампы, условий эксплуатации и среды, в которой используется аппарат, лампа может выйти из строя и раньше. Рекомендуется заранее подготовить сменный блок лампы.

Время, отображенное в пункте [Счетчик лампы], представляет собой общее время, причем реальное время использования в режимах [  (Нормальное)], [  (Экономичный 1)] или [  (Экономичный 2)] преобразуется во время наработки в режиме [  (Экономичный 1)]. Обратите внимание, что они не отображаются по отдельности.





Время, отображенное в пункте [Счетчик лампы] = "Время наработки лампы в режиме [  (Нормальное)]" × 1,2 +  
"Время наработки лампы в режиме [  (Экономичный 1)]" +  
"Время наработки лампы в режиме [  (Экономичный 2)]" × 0,75

Фактическое время эксплуатации, когда время, отображаемое в пункте [Счетчик лампы], равно 6 000 часам, означает, когда для параметра [Управление лампой] установлено значение [  (Нормальное)] без переключения в другие режимы = 5 000 часов

Когда для параметра [Управление лампой] установлено значение [  (Экономичный 1)] без переключения в другие режимы = 6 000 часов

Когда для параметра [Управление лампой] установлено значение [  (Экономичный 2)] без переключения в другие режимы = 8 000 часов

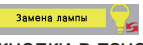
Если вы продолжаете использовать блок лампы после того, как время, отображаемое в пункте [Счетчик лампы], превысило 6 600 часов, лампа будет автоматически выключаться примерно через 10 минут после включения питания, поскольку ее дальнейшая работа способна вызвать сбой в работе проектора.

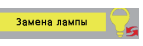
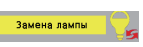
Время, отображенное в пункте [Счетчик лампы]	Экранное меню	Индикатор <WARNING>
Больше 5 700 часов и меньше 6 000 часов	<ul style="list-style-type: none"> <li>• значок предупреждения необходимой замены лампы  отображается в течение 10 секунд. При нажатии любой кнопки в течение 10 секунд значок исчезает.</li> <li>• значок предупреждения необходимой замены лампы  будет отображаться на экране в течение 4 секунд после переключения источника входного сигнала или после включения проектора.</li> </ul>	--
Больше 6 000 часов и меньше 6 600 часов	<ul style="list-style-type: none"> <li>• значок предупреждения рекомендуемой замены лампы  отображается в течение 10 секунд. При нажатии любой кнопки в течение 10 секунд значок исчезает.</li> <li>• значок предупреждения рекомендуемой замены лампы  будет отображаться на экране в течение 4 секунд после переключения источника входного сигнала или после включения проектора.</li> </ul>	Горит красным. (Индикатор не горит в режиме ожидания)
Свыше 6 600 часов	<ul style="list-style-type: none"> <li>• значок предупреждения рекомендуемой замены лампы  отображается в течение 10 секунд. При нажатии любой кнопки в течение 10 секунд значок исчезает.</li> <li>• значок предупреждения рекомендуемой замены лампы  будет отображаться на экране в течение 4 секунд после переключения источника входного сигнала или после включения проектора.</li> <li>• Лампа автоматически выключается примерно через 10 минут после включения питания.</li> </ul>	Мигает красным цветом. (Индикатор не горит в режиме ожидания)

### Примечание

- Значок рекомендуемой замены лампы или предупреждающий значок о необходимости замены лампы не отображается в режимах "Стоп-кадр" и "Без звука".
- Период эксплуатации лампы в 6 000 часов, который отображается в пункте [Счетчик лампы], является примерной оценкой, его точность не гарантируется.

### Замена лампы

#### Внимание

- При потолочном креплении проектора не работайте, приближаясь лицом к проектору.
- При замене лампы не извлекайте и не ослабляйте винты, помимо указанных.
- Обязательно надежно устанавливайте лампу и крышку отсека лампы.

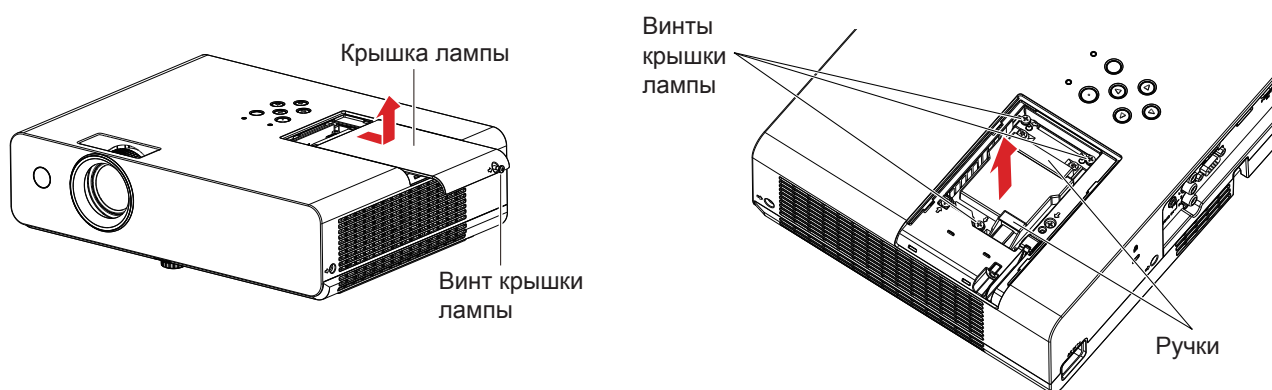

- 1) **Выключите питание в соответствии с инструкциями, приведенными в разделе "Выключение питания проектора" (⇒ стр. 37). Отсоедините сетевой шнур от розетки.**
  - Подождите хотя бы 1 час и убедитесь, что лампа и окружающая среда остыли.
- 2) **С помощью крестообразной отвертки ослабьте винт (×1), удерживающий крышку лампы, пока он не станет свободно проворачиваться, и снимите ее.**
  - Снимите крышку отсека лампы, медленно потянув за нее в направлении стрелки, как показано на рисунке сверху.
- 3) **С помощью отвертки Phillips выкручивайте три крепежных винта (×3) блока лампы, пока они не начнут свободно проворачиваться.**
- 4) **Удерживая отработавшую лампу за ручки, аккуратно вытяните ее из проектора.**
- 5) **Вставьте новую лампу в правильном направлении. Затяните три винта крепления лампы (×3) крестообразной отверткой.**
  - При каких-либо трудностях при установке лампы снимите ее и повторите попытку. Прилагая силу для установки лампы, можно повредить разъем.

**6) Установите крышку лампы. Затяните винт крепления крышки лампы (\*1) крестообразной отверткой.**

- Выполните шаг 2) в обратном порядке, чтобы установить крышку лампы.

---

### Сброс счетчика лампы

---

Обязательно сбрасывайте счетчик лампы после замены лампы.

- 1) Подсоедините шнур питания, нажмите кнопку питания <⏻/|> на панели управления или на пульте дистанционного управления.**
- 2) Удерживая кнопку ▲ на панели управления, нажмите и подержите кнопку <INPUT/ENTER> на панели управления в течение не менее 8 секунд.**
  - Счетчик лампы сбросится до 0. (В это время ничего не отображается.)
- 3) Нажмите кнопку <INFO.> на пульте дистанционного управления.**
  - Отобразится экран [Информация].
  - Убедитесь, что [Счетчик лампы] сброшен и показывает [0 час].
  - Повторите шаг 2) еще раз, если счетчик лампы не был сброшен.

### Воздушный фильтр

Если после очистки остается грязь, пришло время заменить фильтр.

Сменный блок фильтра (модель: ET-RFL300) можно заказать дополнительно. Для приобретения изделия обратитесь к продавцу.

---

### Замена блока воздушного фильтра

---

#### Внимание

---

- Обязательно отключите питание перед заменой блока воздушного фильтра.
  - Убедитесь, что проектор устойчив, и выполните замену в безопасном месте, где устройство не будет повреждено, даже если вы уроните блок воздушного фильтра.
- 1) Снимите крышку воздушного фильтра.**
    - См. раздел "Извлечение блока воздушного фильтра" (➔ стр. 87).
  - 2) Извлеките блок воздушного фильтра.**
    - См. раздел "Извлечение блока воздушного фильтра" (➔ стр. 87).
  - 3) Установите сменный блок фильтра (модель: ET-RFL300) для крышки воздушного фильтра.**
    - См. раздел "Установка блока воздушного фильтра." (➔ стр. 88).
  - 4) Установите крышку воздушного фильтра на проектор.**
    - См. раздел "Установка блока воздушного фильтра." (➔ стр. 88).
  - 5) Сбросьте счетчик фильтра.**
    - См. раздел "Сброс показаний счетчика фильтра" (➔ стр. 88).

#### Внимание

---

- При использовании проектора убедитесь, что блок фильтра установлен. Если он не установлен, проектор будет всасывать грязь и пыль, что приведет к неисправностям.
- Блок воздушного фильтра для замены должен быть не использованным.

#### Примечание

---

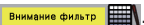
- Цикл замены блока воздушного фильтра в значительной степени зависит от условий использования.
- Сбросьте счетчик фильтра после замены воздушного фильтра. В противном случае на экране появится значок предупреждения .

## Устранение неисправностей

Проверьте следующие моменты. Дополнительные сведения приведены на соответствующих страницах.

Неисправность	Причина	Страница для справки
Питание не включается.	• Возможно, шнур питания не подключен.	—
	• Отсутствует напряжение в розетке.	—
	• Сработал автоматический выключатель	—
	• Горит ли или мигает индикатор питания <ON(G)/STANDBY(R)> или индикатор предупреждения <WARNING>?	85
	• Неправильно установлена крышка отсека лампы.	91
Отсутствует изображение.	• Источник видеосигнала подсоединен неправильно.	31 - 33
	• Неправильно выбрана установка для входящего сигнала.	39, 49
	• Настройка [Яркость] находится на минимальном уровне.	53
	• Возможно, неисправен источник входного сигнала, подключенный к проектору.	—
	• Возможно, используется функция отключения сигнала.	41
Изображение размыто.	• Неправильно установлена фокусировка.	38
	• Проектор установлен на несоответствующем расстоянии от экрана.	27 - 29
	• Объектив может быть грязным.	17
	• Проектор слишком сильно наклонен.	—
Цвета бледные или сероватые.	• Неправильная настройка параметров [Цветность] или [Оттенок].	54
	• Источник сигнала, подсоединенный к проектору, неправильно настроен.	—
	• Поврежден кабель RGB.	—
Нет звука из внутреннего динамика.	• Подключение к входным разъемам выполнено неправильно.	32 - 33
	• Установлен минимальный уровень громкости.	42, 58
	• Включена функция отключения сигнала.	41
	• Если к разъему VARIABLE AUDIO OUT подключен провод, встроенный динамик проектора недоступен.	31 - 33
	• Возможно, включена функция отключения звука.	43, 59
Пульт дистанционного управления не работает.	• Возможно слабые батареи.	—
	• Неправильно установлены батареи.	24
	• Препграда между датчиком приема сигнала на проекторе и пультом дистанционного управления.	21
	• Возможно, вы вышли за рабочий радиус блока дистанционного управления.	21
	• На приемник сигнала падает сильный свет, такой как люминесцентный.	21
	• Отключена ли работа пульта дистанционного управления в пункте [Блокировка клавиш] в меню [Настройки]?	58
	• На проекторе и на пульте дистанционного управления установлены различные коды.	24
Не работают кнопки панели управления проектором.	• Отключена ли работа панели управления в пункте [Блокировка клавиш] в меню [Настройки]?	58
Изображение проецируется неправильно.	• Возможно, возникли проблемы с видеоматрицей или другим источником сигнала.	—
	• Входной сигнал не совместим с проектором.	98 - 99
Отсутствует изображение с компьютера.	• Используемый кабель может быть длиннее по сравнению с не входящим в комплект кабелем.	—
	• Неправильно настроен внешний видеовыход ноутбука.	—
Отсутствует изображение с устройства HDMI, или изображение нестабильно.	• Надежно ли подключен HDMI-кабель?	31 - 33
	• Отключите питание проектора и подключенных устройств. Потом включите питание проектора и подключенных устройств.	—
	• Не подключен ли кабель с неподдерживаемым сигналом?	98 - 99
Звук не поступает из устройства HDMI.	• Установите звуковой канал подключенного устройства на Linear PCM.	—
	• Подключите компьютер к разъему <HDMI IN> с помощью преобразовательного кабеля HDMI-DVI, установите параметр [Звук] в меню [Настройка HDMI] на [Компьютер], затем подайте входной аналоговый аудиосигнал на разъем <AUDIO IN 1>.	59
На экране появляется знак  .	• Это уведомление о том, что проектор не может выполнить операцию. Проверьте подключения и входные сигналы, затем правильно выполните действие.	—

### Внимание

- Если проблему не удастся устранить, как описано в таблице, обратитесь за консультацией к продавцу.

## Раздел 6 Приложение

---

В этом разделе описываются характеристики и послепродажное обслуживание проектора.

# Техническая информация

## Протокол PJLink

Функция настройки сети проектора поддерживает протокол PJLink класса 1, предназначенный для выполнения настройки проектора и проверки состояния проектора с помощью компьютера.

### Управляющие команды

В следующей таблице приведены команды протокола PJLink, предназначенные для управления проектором.

- Символы x в таблице - это неконкретные символы.

Команда	Детальное управление	Параметр/ Возвращает строку	Примечания		
POWR	Управление подачей питания	0 1	Режим ожидания Включите питание		
POWR?	Запрос данных о состоянии подачи питания	0 1 2 3	Режим ожидания Включите питание Идет процесс охлаждения Идет процесс нагревания		
INPT	Выбор входа	11 12 21 22	RGB 1 RGB 2 VIDEO S-VIDEO		
INPT?	Запрос выбора входного сигнала	23 31 41 51	COMPONENT HDMI MEMORY VIEWER USB DISPLAY		
AVMT	Управление отключением сигнала/звука	10 11 20	Отключение видеосигнала выкл. Отключение видеосигнала вкл. Отключение аудиосигнала выкл.		
AVMT?	Запрос статуса отключения сигнала/звука	21 30 31	Отключение аудиосигнала вкл. Отключение сигнала выкл. Отключение сигнала вкл.		
ERST?	Запрос о состоянии ошибки	xxxxxx	1-байтовый:	Установлен на 0.	<ul style="list-style-type: none"> <li>• 0 = Нет ошибки</li> <li>• 1 = Предупреждение</li> <li>• 2 = Ошибка</li> </ul>
			2-байтовый:	Отображает ошибки лампы, диапазон 0 - 2	
			3-байтовый:	Отображает температурные ошибки, диапазон 0 - 2	
			4-байтовый:	Установлен на 0.	
			5-байтовый:	Установлен на 0.	
			6-байтовый:	Установлен на 0.	
LAMP?	Запрос о состоянии лампы	xxxxxxxxxxxx	1-ые цифры (цифры 1 - 5): Общее время эксплуатации лампы 2-ая цифра: 0 = лампа выключена, 1 = лампа включена		
INST?	Запрос о списке выбора входа	11 12 21 22 23 31 41 51			
NAME?	Запрос о названии проектора	PROJECTOR			
INF1?	Запрос названия производителя	Panasonic	Возвращает имя компании-изготовителя.		
INF2?	Запрос названия модели	PT-LW330 / PT-LW280 / PT-LB360 / PT-LB330	Возвращает название модели.		
INF0?	Запрос другой информации	xxxxx	Возвращает такие данные, как номер версии.		
CLSS?	Запрос информации о классе	1	Возвращает класс для PJLink.		

### PJLink авторизация безопасности

Для протокола PJLink используется тот же пароль, что и для веб-управления.

При использовании проектора без авторизации безопасности не устанавливайте пароль для веб-управления.

- Спецификации для PJLink можно найти на сайте Japan Business Machine and Information System Industries Association.  
URL <http://pjlink.jbmia.or.jp/english/>

## Разъем <SERIAL IN>

Разъем <SERIAL IN> проектора соответствует стандарту RS-232C, так что проектор можно подключить к компьютеру и управлять им с компьютера.

### Соединение

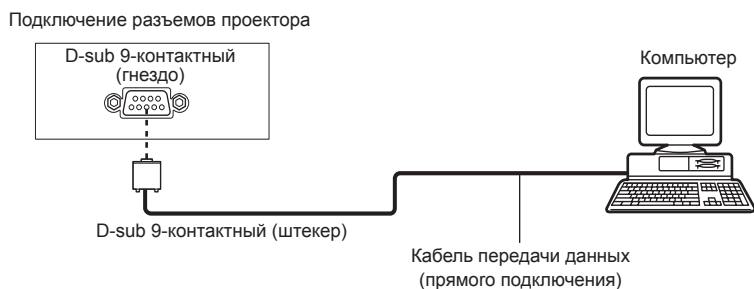

### Назначение контактов и названия сигналов

D-sub 9-контактный (гнездо) Вид снаружи	№ контакта	Название сигнала	Содержание
	①	—	NC
	②	TXD	Переданные данные
	③	RXD	Полученные данные
	④	—	NC
	⑤	GND	Заземление
	⑥	—	NC
	⑦	CTS	Внутреннее подключение
	⑧	RTS	
	⑨	—	NC

### Условия связи (заводские настройки по умолчанию)

Уровень сигнала	Соответствует RS-232C
Способ синхронизации	Асинхронный
Тактовая частота	19 200 бит/сек
Проверка на четность	Нет
Длина знака	8 бит
Стоп-бит	1 бит
X параметр	Нет
S параметр	Нет



## Основной формат

Передача с компьютера начинается с STX, а затем продолжается в следующем порядке: команда, параметр и ETX. Добавляйте параметры в соответствии с элементами управления.

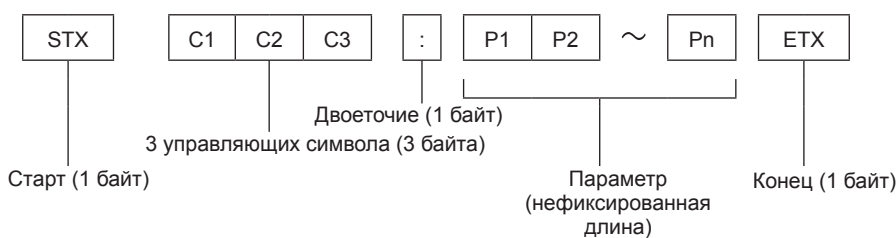

## Основной формат (со вспомогательной командой)

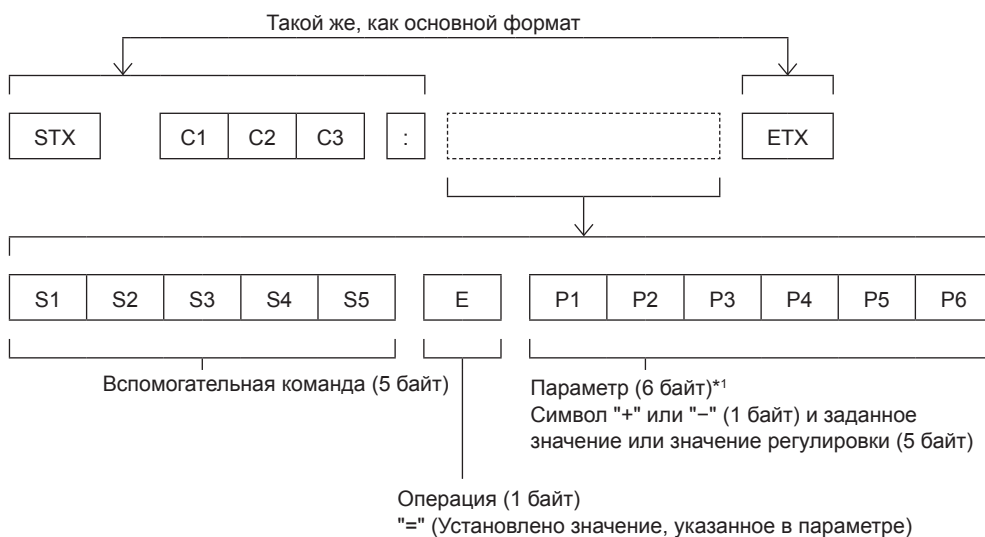

\*1 При передаче команды, для которой не требуется параметр, указывать операцию (E) и параметр необязательно.

### Внимание

- Если команда передается после того, как загорается лампа, может происходить задержка ответа или команда может быть не выполнена. Попробуйте отправить или получить команду через 60 секунд.
- При передаче нескольких команд перед отправкой следующей команды убедитесь, что прошло 0,5 секунды после получения ответа проектора. При передаче команды, для которой не требуется параметр, двоеточие (:) необязательно.

### Примечание

- Если команда не может быть выполнена, то с проектора на компьютер будет отправлен код "ER401".
- Если отправлен недействительный параметр, то с проектора на компьютер будет отправлен код "ER402".
- STX и ETX являются кодами символов. STX, показанный в шестнадцатеричном виде, - 02, а ETX, показанный в таком же виде, - 03.



## Спецификация кабеля

[При подключении к компьютеру]

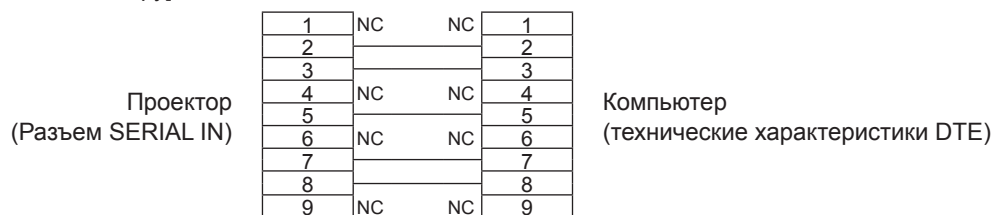

## Управляющие команды

Если управление проектором выполняется через компьютер, для этого доступны следующие команды.

### ■ Команда управления проектором

Команда	Содержание	Параметр/Возвращает строку	Примечание (параметр)
PON	Питание вкл.		Чтобы проверить, включено ли питание, используйте команду "Запрос о подаче питания".
POF	Питание в режиме ожидания	—	
IIS	Переключение входного сигнала	VID SVD RG1 RG2 HD1 CP1 MV1 UD1	VIDEO S-VIDEO RGB1 RGB2 HDMI COMPONENT MEMORY VIEWER USB DISPLAY
AUU	Увеличение уровня громкости		
AUD	Понижение уровня громкости		
OSH	Функция отключения сигнала	—	Эта команда позволяет переключаться между вкл. и выкл. Не выполняйте переключение вкл./выкл. с коротким промежутком.
AMT	Функция отключения звука	0	Выкл.
		1	Вкл.
QPW	Запрос о подаче питания	000	Режим ожидания
		001	Питание вкл.
Q\$\$	Запрос состояния лампы	0 1 2 3	режим ожидания активный управляющий сигнал включения лампы лампа включена активный управляющий сигнал выключения лампы

## Список совместимых сигналов

В следующей таблице приведены типы сигналов, поддерживаемые данным проектором.

• Ниже приведены символы, обозначающие форматы.

V = VIDEO/S-VIDEO, R = RGB, Y = YC<sub>B</sub>C<sub>R</sub>/YP<sub>B</sub>P<sub>R</sub>, H = HDMI

Режим	Разрешение дисплея (точки)	Частота сканирования		Частота синхросигнала (МГц)	Формат*1	PnP *2	
		H (кГц)	V (Гц)			Компьютер 1/ Компьютер 2	HDMI
NTSC/NTSC4.43/ PAL-M/PAL60	720 x 480i	15,7	59,9	--	V	--	--
PAL/PAL-N/ SECAM	720 x 576i	15,6	50,0	--	V	--	--
525i (480i)	720 x 480i	15,7	59,9	13,5	R/Y	--	--
625i (576i)	720 x 576i	15,6	50,0	13,5	R/Y	--	--
525i (480i)	720 (1 440) x 480i*3	15,7	59,9	27,0	H	--	✓
625i (576i)	720 (1 440) x 576i*3	15,6	50,0	27,0	H	--	✓
525p (480p)	720 x 483	31,5	59,9	27,0	R/Y/H	--	✓
625p (576p)	720 x 576	31,3	50,0	27,0	R/Y/H	--	✓
750 (720)/60p	1 280 x 720	45,0	60,0	74,3	R/Y/H	--	✓
750 (720)/50p	1 280 x 720	37,5	50,0	74,3	R/Y/H	--	✓
1125 (1080)/60i	1 920 x 1 080i	33,8	60,0	74,3	R/Y/H	--	✓
1125 (1080)/50i	1 920 x 1 080i	28,1	50,0	74,3	R/Y/H	--	✓
1125 (1080)/24p	1 920 x 1 080	27,0	24,0	74,3	R/Y/H	--	✓
1125 (1080)/24sF	1 920 x 1 080i	27,0	48,0	74,3	R/Y/H	--	--
1125 (1080)/25p	1 920 x 1 080	28,1	25,0	74,3	R/Y/H	--	--
1125 (1080)/30p	1 920 x 1 080	33,8	30,0	74,3	R/Y/H	--	--
1125 (1080)/60p	1 920 x 1 080	67,5	60,0	148,5	R/Y/H	--	✓
1125 (1080)/50p	1 920 x 1 080	56,3	50,0	148,5	R/Y/H	--	✓
VGA	640 x 480	31,5	59,9	25,2	R/H	✓	✓
	640 x 480	35,0	66,7	30,2	R/H	--	--
	640 x 480	37,9	72,8	31,5	R/H	✓	✓
	640 x 480	37,5	75,0	31,5	R/H	✓	✓
	640 x 480	43,3	85,0	36,0	R/H	--	--
SVGA	800 x 600	35,2	56,3	36,0	R/H	✓	✓
	800 x 600	37,9	60,3	40,0	R/H	✓	✓
	800 x 600	48,1	72,2	50,0	R/H	✓	✓
	800 x 600	46,9	75,0	49,5	R/H	✓	✓
	800 x 600	53,7	85,1	56,3	R/H	--	--
MAC 16	832 x 624	49,7	74,6	57,3	R/H	✓	✓
XGA	1 024 x 768	48,4	60,0	65,0	R/H	✓	✓
	1 024 x 768	56,5	70,1	75,0	R/H	✓	✓
	1 024 x 768	60,0	75,0	78,8	R/H	--	--
	1 024 x 768	68,7	85,0	94,5	R/H	--	--
MXGA	1 152 x 864	67,5	74,9	108,0	R/H	--	--
MAC 21	1 152 x 870	68,7	75,1	100,0	R/H	✓	✓
1280 x 720	1 280 x 720	37,1	49,8	60,5	R/H	--	--
	1 280 x 720	44,8	59,9	74,5	R/H	--	--
1280 x 768	1 280 x 768	47,8	59,9	79,5	R/H	--	--
	1 280 x 768	60,3	74,9	102,3	R/H	--	--
	1 280 x 768	68,6	84,8	117,5	R/H	--	--

Режим	Разрешение дисплея (точки)	Частота сканирования		Частота синхросигнала (МГц)	Формат*1	PnP *2	
		H (кГц)	V (Гц)			Компьютер 1/ Компьютер 2	HDMI
1280 x 800	1 280 x 800	41,3	50,0	68,0	R/H	--	--
	1 280 x 800	49,7	59,8	83,5	R/H	✓	✓
	1 280 x 800	62,8	74,9	106,5	R/H	--	--
	1 280 x 800	71,6	84,9	122,5	R/H	--	--
MSXGA	1 280 x 960	60,0	60,0	108,0	R/H	✓	✓
SXGA	1 280 x 1 024	64,0	60,0	108,0	R/H	✓	✓
	1 280 x 1 024	78,2	72,0	135,1	R/H	--	--
	1 280 x 1 024	80,0	75,0	135,0	R/H	✓	✓
	1 280 x 1 024	91,1	85,0	157,5	R/H	--	--
1366 x 768	1 366 x 768	39,6	49,9	69,0	R/H	--	--
	1 366 x 768	47,7	59,8	84,8	R/H	--	--
SXGA +	1 400 x 1 050	65,3	60,0	121,8	R/H	--	--
	1 400 x 1 050	82,3	74,9	156,0	R/H	--	--
WXGA +	1 440 x 900	55,9	59,9	106,5	R/H	--	--
1600 x 900	1 600 x 900	55,9	60,0	119,0	R/H	--	--
UXGA	1 600 x 1 200	75,0	60,0	162,0	R/H	✓	✓
WSXGA +	1 680 x 1 050	65,3	60,0	146,3	R/H	--	--
1920 x 1080	1 920 x 1 080*4	66,6	59,9	138,5	R/H	--	--
WUXGA	1 920 x 1 200*4	74,0	60,0	154,0	R/H	--	--

\*1 Разъем <COMPUTER 2 IN> предназначен только для входа сигналов RGB.

\*2 Сигналы, помеченные "✓" в Автоматической настройке, совместимы с EDID проектора. Непомеченные сигналы в Автоматической настройке могут также быть совместимыми, если входные разъемы записаны в списке форматов. Если Автоматическая настройка не помечена и ничего не записано в списке форматов, могут возникнуть трудности при проецировании изображения, даже если у компьютера и проектора будет одинаковое разрешение.

\*3 Только сигнал Pixel-Repetition (ширина спектра 27,0 МГц)

\*4 Соответствует VESA CVT-RB (без импульсов гашения обратного хода).

### Примечание

- Количество отображаемых точек составляет 1 280 x 800 для моделей PT-LW330 и PT-LW280 и 1 024 x 768 для моделей PT-LB360, PT-LB330, PT-LB300 и PT-LB280.  
Сигнал с другим разрешением проецируется после преобразования разрешения в соответствии с дисплеем проектора.
- Добавление "i" к значениям разрешения указывает на чересстрочный сигнал.
- При передаче чересстрочных сигналов возможно мерцание проецируемого изображения.

# Характеристики

Проектор имеет следующие технические характеристики.



<b>Источник питания</b>		100 - 240 V $\sim$ (100 - 240 V переменного тока), 50 Hz/60 Hz	
<b>Потребляемая мощность</b>		3,5 А, 300 Вт Если параметр [Режим ожидания] в меню [Настройки] имеет значение [Экономичный]: 0,5 Вт Если параметр [Режим ожидания] в меню [Настройки] имеет значение [Нормальное]: 6 Вт	
<b>ЖК-панель</b>	<b>Размер панели</b>	<b>PT-LW330, PT-LW280</b>	1,5 см (соотношение сторон 16 : 10)
		<b>PT-LB360, PT-LB330, PT-LB300, PT-LB280</b>	1,6 см (соотношение сторон 4 : 3)
	<b>Способ отображения</b>	3 прозрачные ЖК-панели (RGB)	
	<b>Метод возбуждения</b>	Метод активной матрицы	
<b>Пиксели</b>	<b>PT-LW330, PT-LW280</b>	1 024 000 пикселей (1 280 x 800 точек) x 3 панели	
	<b>PT-LB360, PT-LB330, PT-LB300, PT-LB280</b>	786 432 пикселей (1 024 x 768 точек) x 3 панели	
<b>Объектив</b>	<b>Зум</b>	1,2 x	
	<b>фокус</b>	<b>PT-LW330, PT-LB360, PT-LB330</b>	F 1,6 ~ 1,76, f 19,16 мм ~ 23,02 мм
		<b>PT-LW280, PT-LB300, PT-LB280</b>	F 2,1 ~ 2,25, f 19,11 мм ~ 22,94 мм
<b>Проекторная лампа</b>		Лампа типа UHM 230 Вт	
<b>LSветовой выход *1</b>	<b>PT-LB360</b>	3 700 лм	
	<b>PT-LW330, PT-LB330</b>	3 300 лм	
	<b>PT-LW280, PT-LB280</b>	2 800 лм	
	<b>PT-LB300</b>	3 100 лм	
<b>Коэффициент контрастности *1</b>		10 000 : 1 (Когда параметр [Управление лампой] установлен на значение [💡 (Нормальное)], [Режим изображения] установлен на [Динамический], а параметр [Ирисовая диафрагма] установлен на [Вкл..])	
<b>Допустимая частота развертки *2</b>	<b>для видеосигнала (включая S-Video)</b>	Строчная: 15,73 кГц, кадровая: 59,94 Гц Строчная: 15,63 кГц, кадровая: 50,00 Гц	
	<b>для сигнала RGB</b>	Строчная развертка: 15 кГц - 91 кГц, кадровая развертка: 24 Гц - 85 Гц Частота синхросигнала: не более 162 МГц	
	<b>для сигнала YP<sub>B</sub>P<sub>R</sub></b>	525i(480i)                      Строчная 15,73 кГц, кадровая 59,94 Гц 625i(576i)                      Строчная 15,63 кГц, кадровая 50 Гц 525p(480p)                      Строчная 31,47 кГц, кадровая 59,94 Гц 625p(576p)                      Строчная 31,25 кГц, кадровая 50 Гц 750(720)/60p                      Строчная 45,00 кГц, кадровая 60 Гц 750(720)/50p                      Строчная 37,50 кГц, кадровая 50 Гц 1125(1080)/60i                      Строчная 33,75 кГц, кадровая 60 Гц 1125(1080)/50i                      Строчная 28,13 кГц, кадровая 50 Гц 1125(1080)/60p                      Строчная 67,50 кГц, кадровая 60 Гц 1125(1080)/50p                      Строчная 56,25 кГц, кадровая 50 Гц 1125(1080)/24p                      Строчная 27,00 кГц, кадровая 24 Гц 1125(1080)/24sF                      Строчная 27,00 кГц, кадровая 48 Гц 1125(1080)/25p                      Строчная 28,13 кГц, кадровая 25 Гц 1125(1080)/30p                      Строчная 33,75 кГц, кадровая 30 Гц Разъемы HD/SYNC и V не поддерживают передачу композитного синхросигнала на основе трех величин.	
	<b>для сигнала HDMI</b>	525i(480i), 625i(576i), 525p(480p), 625p(576p), 750(720)/60p, 750(720)/50p, 1125(1080)/24p, 1125(1080)/24sF, 1125(1080)/25p, 1125(1080)/30p, 1125(1080)/60p, 1125(1080)/50p, 1125(1080)/60i, 1125(1080)/50i Отображаемое разрешение: VGA - WUXGA (не чересстрочное), соответствует VESA CVT-RB Частота синхросигнала: не более 162 МГц	
<b>Система цветного ТВ</b>		7 (NTSC, NTSC4.43, PAL, PAL-N, PAL-M, SECAM, PAL60)	
<b>Размер проекции</b>		0,76 м - 7,62 м (30" - 300")	
<b>Форматное соотношение экрана</b>	<b>PT-LW330, PT-LW280</b>	16 : 10	
	<b>PT-LB360, PT-LB330, PT-LB300, PT-LB280</b>	4 : 3	

\*1 Измерения, условия измерений и способ обозначения соответствуют международному стандарту ISO 21118.

\*2 Сигналы, которые могут проецироваться данным проектором, указаны в разделе "Список совместимых сигналов".

(➡ стр. 98 - 99)

## Раздел 6 Приложение - Характеристики

<b>Схема проекции</b>		[Вперед], [Обратная проекция], [Потолок/вперед], [Потолок/назад] (система настроек меню)
<b>Встроенный динамик</b>		<b>PT-LW330, PT-LW280, PT-LB360, PT-LB330</b> 10 Вт (монофоническое звучание) x 1 <b>PT-LB300, PT-LB280</b> 2 Вт (монофоническое звучание) x 1
<b>Разъемы</b>	<b>&lt;COMPUTER 1 IN&gt;</b>	1 (15-контактный D-sub высокой плотности, гнездо) [Сигнал RGB] 0,7 В [размах], 75 Ω HD/SYNC: ТТЛ, с высоким импедансом, автоматической полярностью VD: ТТЛ, с высоким импедансом, автоматической полярностью [Сигнал Y <sub>P</sub> P <sub>R</sub> ] Y: 1,0 В [размах], в том числе сигнал синхронизации, P <sub>B</sub> P <sub>R</sub> : 0,7 В [размах], 75 Ω [Сигнал Y/C] Y: 1,0 В [размах] C: 0,286 В [размах] 75 Ω, совместим с сигналом S1
	<b>&lt;COMPUTER 2 IN/ 1 OUT&gt;*3</b>	1 (15-контактный D-sub высокой плотности, гнездо) (Переключение между вводом/выводом) [Сигнал RGB] 0,7 В [размах], 75 Ω HD/SYNC: ТТЛ, с высоким импедансом, автоматической полярностью VD: ТТЛ, с высоким импедансом, автоматической полярностью
	<b>&lt;VIDEO IN&gt;</b>	1 (Однополюсное гнездо, 1,0 В [размах], 75 Ω)
	<b>&lt;HDMI IN&gt;</b>	1 (HDMI 19-контактный, совместим с HDCP и глубиной цвета) Аудиосигналы: Linear PCM (Частота дискретизации: 48 кГц/44,1 кГц/32 кГц)
	<b>&lt;AUDIO IN&gt;</b>	1 (стерео мини-разъем М3, 0,5 В [среднеквадр.], импеданс входного сигнала 22 кΩ и более) 1 (однополюсное гнездо x 2 (L-R), 0,5 В [среднеквадратичная амплитуда], импеданс входного сигнала 22 кΩ и более)
	<b>&lt;VARIABLE AUDIO OUT&gt;</b>	1 (стерео мини-разъем М3, выход стереомонитора, 0 В [среднеквадр.] - 2,0 В [среднеквадр.] переменный, выходное сопротивление 2,2 кΩ и менее)
	<b>&lt;USB A/VIEWER&gt;*4</b>	Разъем USB (тип А x 1, выход DC 5 В, 500 мА максимальная)
	<b>&lt;USB B/DISPLAY&gt;*5</b>	Разъем USB (тип В x 1)
	<b>&lt;SERIAL IN&gt;</b>	1 (9-контактный D-sub, совместим с RS-232C, для управления с компьютера)
<b>&lt;LAN&gt;*4</b>	1 (RJ-45 для подключения к сети, с поддержкой сетей PLink, 10Base-T/100Base-TX)	
<b>Длина шнура питания</b>		1,8 м (70-7/8")
<b>Корпус</b>		Литой пластмассовый
<b>Размеры</b>		Ширина: 335 мм (13-3/16") высота: 96 мм (3-25/32") (с задвинутой регулируемой ножкой) Глубина: 252 мм (9-29/32")
<b>Вес</b>		Примерно 2,8 кг (6,17 фунта) *6
<b>Уровень шума *7</b>		Если установлено на [  (Нормальное)] в меню [Управление лампой]: 37 дБ Если установлено на [  (Экономичный 1)] в меню [Управление лампой]: 33 дБ Если установлено на [  (Экономичный 2)] в меню [Управление лампой]: 28 дБ
<b>Условия эксплуатации</b>	<b>Рабочая температура *8</b>	от 5 °C (41 °F) до 40 °C (104 °F) (Высота над уровнем моря: ниже 1 400 м (4 593'); [Возвышение]: [Выкл.] от 5 °C (41 °F) до 35 °C (95 °F) (Высота над уровнем моря: 1 400 м (4 593') ~ 2 700 м (8 858'); [Возвышение]: [Вкл.]
	<b>Рабочая влажность</b>	20 % - 80 % (без конденсации)
<b>Пульт ду</b>	<b>Источник питания</b>	Постоянный ток 3 В (батарея AAA/R03/LR03 x 2)
	<b>Дальность действия</b>	Примерно 5 м (16'4-13/16") (при направлении на приемник сигналов точно спереди)
	<b>Вес</b>	63 g (2,22 унции) (с батареями)
	<b>Размеры</b>	Ширина: 44 мм (1-23/32"), Длина: 105 мм (4-1/8"), Высота: 20,5 мм (13/16")

\*3 Разъем <MONITOR OUT> только для моделей PT-LB300 и PT-LB280.

\*4 Этот разъем только для моделей PT-LW330, PT-LW280, PT-LB360 и PT-LB330.

\*5 Разъем <USB> только для моделей PT-LB300 и PT-LB280.

\*6 Приведено среднее значение. Оно может отличаться в зависимости от конкретного изделия.

\*7 Измерения, условия измерений и способ обозначения соответствуют международному стандарту ISO 21118.

\*8 [Управление лампой] переключится на [  (Экономичный 1)] автоматически, если температура рабочей среды - 35 °C - 40 °C.

### Примечание

- Номера принадлежностей и деталей, приобретаемых отдельно, могут быть изменены без уведомления.

# Размеры

<Единицы: мм (дюйм)>

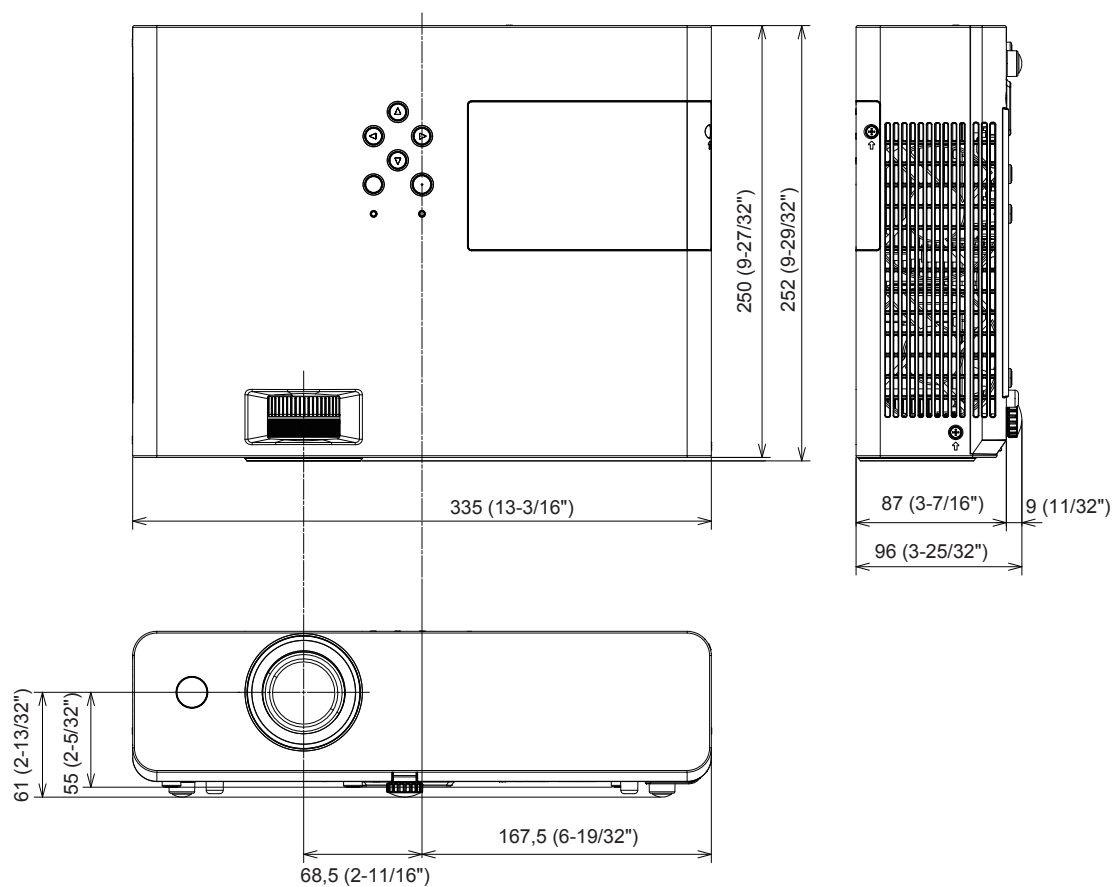

\* Фактические размеры изделия могут отличаться

## Меры предосторожности при использовании кронштейна для установки на потолке

- При установке проектора на потолке обязательно используйте рекомендованный кронштейн для установки проектора на потолке, который можно заказать дополнительно.  
Модель: ET-PKL100H (для помещений с высокими потолками), ET-PKL100S (для помещений с низкими потолками), ET-PKL420B (монтажный кронштейн для проектора)
- При установке проектора закрепляйте набор защиты от падения, поставляемый в комплекте с кронштейном для установки проектора на потолке.
- Попросите квалифицированного специалиста выполнить работы по установке, такие как установка проектора на потолке.
- Компания Panasonic не принимает на себя ответственности за любые повреждения проектора, возникшие в результате использования кронштейна для установки на потолке, не произведенного компанией Panasonic, или в результате неправильного выбора места установки, даже если гарантийный срок проектора еще не истек.
- Неиспользуемые изделия должны быть незамедлительно удалены квалифицированным специалистом.
- Используйте динамометрическую отвертку или торцевой ключ для затяжки болтов до указанного момента затяжки. Не используйте шуруповерты или отвертки ударного типа.
- Подробную информацию см. в инструкциях по установке на кронштейн для установки проектора на потолке.
- Номера моделей дополнительных аксессуаров могут быть изменены без уведомления.

### Вид снизу

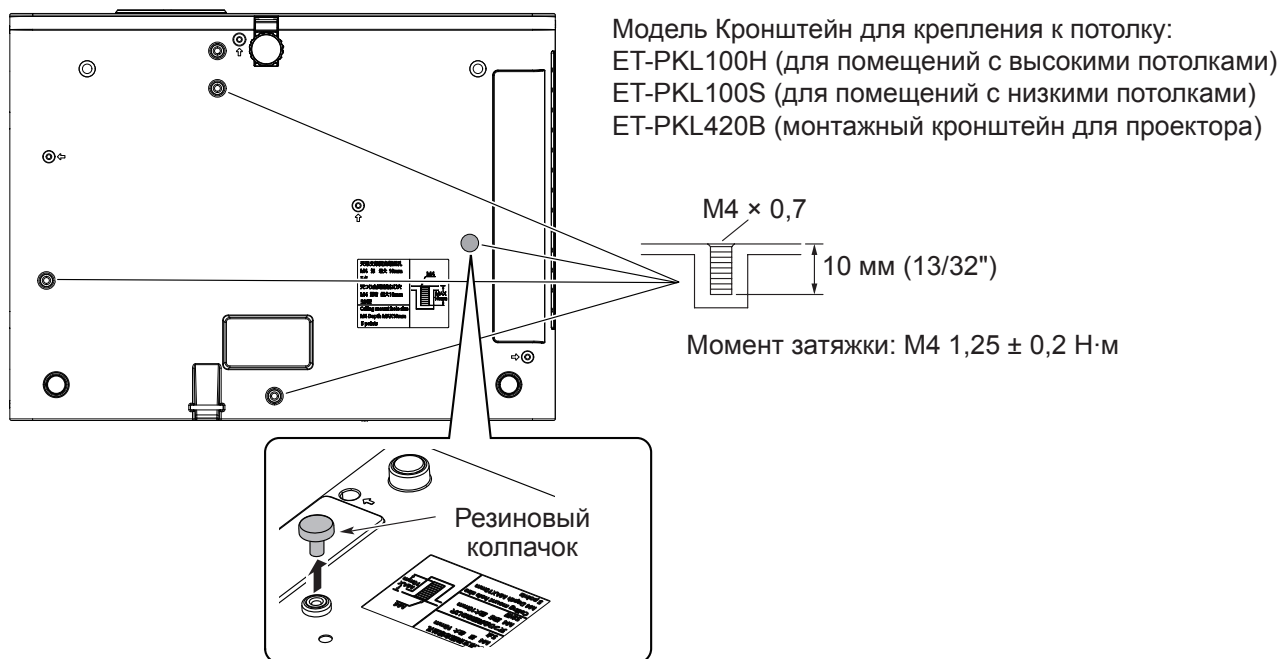

### Примечание

- На рисунке выше показано крепление резинового колпачка к отверстию крепежного винта монтажного кронштейна, который крепится к потолку. Перед установкой потолочного кронштейна снимите резиновый колпачок, затем прикрепите монтажный кронштейн проектора.
- Если проектор будет использоваться для рабочего стола вместо потолка, резиновый колпачок будет необходим для предотвращения возгорания. Сохраните его для использования в будущем.
- Когда не требуется крепление к потолку, не трогайте и не снимайте резиновый колпачок, чтобы предотвратить возгорание.



# Указатель

<b>D</b>	Кнопка <INPUT/ENTER> Панель управления..... 22	[Позиция меню]..... 52
[Daylight View]..... 55	Кнопка <KEYSTONE> Панель управления..... 22	[Порядок сортировки]..... 72
<b>K</b>	Пульт ду..... 20, 40	Появляется экран ввода PIN-кода..... 36
[Красный] / [Эзеленый] / [Синий]..... 54	Кнопка <LAMP> Пульт ду..... 20, 42	[Применить]..... 73
<b>P</b>	Кнопка <MEMORY VIEWER/ USB DISPLAY> Пульт ду..... 20	Принадлежности..... 18
[Размеру горизонтали]..... 51	Кнопка <MENU> Панель управления..... 22	Проецирование..... 38
<b>A</b>	Пульт ду..... 20, 45	Пульт ду..... 20
[Авт. вкл.]..... 56	Кнопка <MUTE> Пульт ду..... 20, 43	<b>P</b>
[Автонастройка]..... 60	Кнопка <P-TIMER> Пульт ду..... 20, 41	Размеры..... 102
[Автонастройка компьютера]..... 50	Кнопка <VIDEO> Пульт ду..... 20	[Разъем]..... 58
<b>B</b>	Кнопка питания Панель управления..... 22	Расстояние проецирования..... 27
[Безопасность]..... 67	Пульт ду..... 20	Регулировка регулируемая ножка..... 30
Безопасность..... 16	Кнопки <D.ZOOM +/-> Пульт ду..... 20	Регулировка громкости динамика..... 42
[Блокировка клавиш]..... 58	Кнопки <VOLUME +/->..... 20	[Режим изображения]..... 53
<b>B</b>	[Контрастность]..... 53	[Режим ожидания]..... 56
Важные замечания!..... 2	Корпус проектора..... 21	Режим установки..... 26
[Вентилятор]..... 57	<b>Л</b>	<b>C</b>
[Возвышение]..... 56	Лампа..... 89	[Сеть]..... 70
Воздушный фильтр..... 87	<b>M</b>	[Система]..... 52
[Вращение]..... 72	Меню [Memory Viewer]..... 72	[Соотношение сторон]..... 51
Выбор входного сигнала..... 38	Меню [Вход]..... 49	Список совместимых сигналов..... 98
Выключение питания проектора..... 37	Меню [Изображение]..... 50	[Субтитры]..... 57
Выполнение регулировки и выбор параметров..... 37	Меню [Информация]..... 74	[Счетчик фильтра]..... 69
<b>Г</b>	Меню [Настройка цвета]..... 53	<b>T</b>
Главное меню..... 46	Меню [Настройки]..... 56	[Тестовое изображение]..... 69
<b>D</b>	Меню [Расширить]..... 60	Техническая информация..... 94
[Дистанционное управление]..... 71	Меры предосторожности..... 15	[Точная подстройка]..... 50
Доступ из веб-браузера..... 76	Меры предосторожности при использовании..... 17	[Трапедия]..... 62
<b>З</b>	Меры предосторожности при использовании кронштейна для установки на потолке..... 103	<b>У</b>
[Заводские настройки]..... 71	Меры предосторожности при транспортировке..... 15	[Управление лампой]..... 57
[Заставка]..... 65	Меры предосторожности при установке..... 15	[Управление питанием]..... 68
[Звук]..... 58	<b>H</b>	Управление по сети..... 75
<b>И</b>	Навигация по меню..... 45	Установка..... 26
Индикатор Warning..... 22	[Направление]..... 52	Установка и извлечение батарей..... 24
Индикатор питания..... 22	[Настройка HDMI]..... 59	Установка кодов для дистанционного управления..... 24
Индикаторы питания/ предупреждения..... 85	Настройка изображения..... 38	Устранение неисправностей..... 92
[Ирисовая диафрагма]..... 58	[Настроить слайд]..... 72	Утилизация..... 16
Использование функции	Не входящие в комплект дополнительные принадлежности..... 19	<b>Ф</b>
Информация..... 41	<b>O</b>	[Фон дисплея]..... 52
Использование функции цифрового зума..... 42	Обслуживание/замена..... 87	Функция Memory Viewer..... 80
<b>K</b>	[Оптимально]..... 73	Функция USB Display..... 82
Кнопка <ASPECT> Пульт ду..... 20, 40	Основные операции при использовании пульта дистанционного управления..... 39	<b>X</b>
Кнопка <AUTO SETUP> Пульт ду..... 20, 39	[Оттенки]..... 54	Характеристики..... 100
Кнопка <AV MUTE> Пульт ду..... 20, 41	<b>P</b>	<b>Ц</b>
Кнопка <COMPUTER 1> Пульт ду..... 20	Переключение входного сигнала..... 39	[Цвет]..... 54
Кнопка <COMPUTER 2> Пульт ду..... 20	[По вертикали]..... 51	[Цветовая температура]..... 54
Кнопка <DAYLIGHT VIEW> Пульт ду..... 20, 43	[Повтор]..... 73	<b>Ч</b>
Кнопка <ENTER> Пульт ду..... 20	[По горизонтали]..... 50	[Четкость]..... 55
Кнопка <FREEZE> Пульт ду..... 20, 41	Подключение..... 31	<b>Э</b>
Кнопка <HDMI> Пульт ду..... 20	Подключение проектора..... 36	[Эффект смены слайдов]..... 72
Кнопка <IMAGE> Пульт ду..... 20, 42	Подключение шнура питания..... 35	<b>Я</b>
Кнопка <INFO.> Пульт ду..... 20, 41	Подменю..... 47	[Язык]..... 60
		[Яркость]..... 53



## Информация для пользователей относительно сбора и утилизации старого оборудования и батарей



Эти знаки на изделии, упаковке и/или сопроводительной документации означают, что использованные электрические или электронные изделия и батареи не должны утилизироваться вместе с обычными бытовыми отходами. Для надлежащей обработки, утилизации и переработки старого оборудования и батарей сдавайте их в специальные пункты сбора в соответствии с национальным законодательством и Директивами 2002/96/ЕС и 2006/66/ЕС.

Правильная утилизация такого оборудования и батарей поможет сохранить ценные ресурсы и предотвратить возможные отрицательные последствия для здоровья людей и окружающей среды, которые могут возникнуть из-за неправильного обращения с отходами.



Подробные сведения о сборе и переработке старого оборудования и батарей можно получить у местных властей, в службе утилизации отходов или точке продаж, где вы приобрели оборудование.

Согласно законодательству страны за неправильное обращение с отходами может быть наложен штраф.



### **Для коммерческих пользователей в Европейском Союзе**

При необходимости утилизировать электрическое или электронное оборудование свяжитесь со своим дилером или поставщиком для получения подробной информации.

### **Сведения об утилизации для стран не членов Европейского Союза**

Эти знаки являются действительными только в Европейском Союзе. При необходимости утилизировать данное оборудование свяжитесь с местными властями или дилером и спросите, какой способ утилизации будет правильным.

### **Примечание относительно символа на батарее (нижние два символа):**

Данный знак следует использовать вместе со знаком химического вещества. Тогда обеспечивается соответствие требованиям Директивы относительно используемого химического вещества.