

Käyttöohjeet Perusopas

LCD-projektori **Kaupallinen käyttö**

Mallinro PT-TW342
PT-TX402
PT-TX312

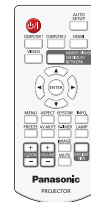
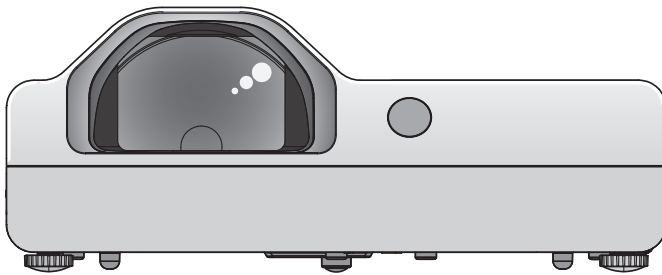

Lue ennen käyttöä

Tämän projektorin käyttöohjeet sisältää seuraavat osat: Käyttöohjeet - perusopas (tämä asiakirja) ja Käyttöohjeet - toiminnallinen käsikirja (PDF).

Tämä ohjekirja on ote käyttöohjeet - toiminnallinen käsikirja -ohjekirjasta. Katso lisätietoja CD-levyllä toimitetusta Käyttöohjeet - toiminnallinen käsikirja (PDF) -ohjekirjasta.

- Vain Käyttöohjeet - perusopas (tämä asiakirja) toimitetaan kielelläsi.
Katso lisätietoja muilla kielillä toimitetusta Käyttöohjeet - toiminnallinen käsikirja (PDF) -käyttöoppaasta.

Kiitos tämän Panasonic-tuotteen ostamisesta.

- Lue nämä ohjeet huolellisesti ennen tämän tuotteen käyttämistä, ja tallenna tämä ohjekirja myöhempää käyttöä varten.
- Varmista, että luet tämän ennen projektorin käyttämistä! (➔ sivua 4 - 8).

Link™

FINNISH

DPQP1012ZA/X1

Sisältö

Tärkeää tietoa

Lue tämä ensin! 4

Valmistelu

Varotoimenpiteet ennen käyttöä 9

Varoituksen kuljetukseen liittyen 9

Asennukseen liittyvät varoitukset 9

Suojaus 10

Käyttöön liittyvät huomiot 10

Langattomaan yhteyteen liittyviä huomautuksia.... 11

Hävittäminen 12

Lisävarusteet 13

Valinnaiset lisävarusteet 14

Perustoiminnot

Projektorin kytkeminen päälle/pois päältä 15

Projektorin kytkeminen päälle 15

Projektorin kytkeminen pois päältä 15

■ Tavaramerkit

- Windows on Microsoft Corporationin rekisteröity tavaramerkki Yhdysvalloissa ja muissa maissa.
- Mac ja Mac OS ovat Apple Inc. -yhtiön Yhdysvalloissa ja muissa maissa rekisteröityjä tavaramerkkejä.
- HDMI, HDMI-logo ja High-Definition Multimedia Interface ovat HDMI Licensing LLC:n tavaramerkkejä tai rekisteröityjä tavaramerkkejä.
- PJLink™ on tavaramerkki tai odottava tavaramerkki Japanissa, Yhdysvalloissa ja muissa maissa tai alueissa.
- Adobe ja Adobe Reader ovat Adobe Systems -yhtiön rekisteröityjä tavaramerkkejä Yhdysvalloissa ja/tai muissa maissa.
- Kaikki muut tässä ohjekirjassa mainitut nimet, yhtiöiden nimet ja tuotteiden nimet ovat omistajiensa tuotemerkkejä tai rekisteröityjä tuotemerkkejä.

Huomaa, että ohjekirjassa ei käytetä ®- ja ™-symboleja.

■ Tämän käyttöohjeen sisältämät kuvat

- Projektorin, näytön ja muiden osien kuvat saattavat poiketa todellisesta tuotteesta.

■ Viitesivut

- Tämän ohjekirjan viitesivut on ilmaistu seuraavasti: (➔ sivu 00).
- Viitteet CD-levyllä olevaan PDF-ohjekirjaan on kuvattu seuraavasti: (➔ Käyttöohjeet - toiminnallinen käsikirja, sivu 00). Tässä ohjekirjassa Käyttöohjeet - toiminnallinen käsikirja -ohjekirjaan tehty viittaukset ilmaistaan englanninkielisen version avulla.

■ Termi

- Tässä ohjekirjassa langattomaan/langalliseen kauko-ohjausyksikköön viitataan nimellä kauko-ohjaus.
- Ohjauspaneelissa oleva <INPUT/ENTER> -painike toimii <ENTER> -painikkeena valikkonäytön ollessa näytöllä. Valikoruudun käyttötoimenpidettä kuvataan tässä käyttöoppaassa lauseella "Valitse <ENTER> -painike" ohjauspaneelin toiminnan ja kaukosäätimen toiminnon yhdenmukaistamiseksi.

■ Kuinka käyttää käyttöohjeita

1) Käynnistä sovelluksen käynnistysohjelma.

- Aseta toimitettu CD-ROM-levy tietokoneesi CD-asemaan. Sovelluksen käynnistysohjelma käynnistyy automaattisesti. Jos sovelluksen käynnistysohjelma ei käynnisty, kaksoisnapsauta "Launcher.exe" CR-ROM-levyllä. (Kun automaattinen toistonäyttö näkyy, valitse asianmukainen paikka, niin että "Launcher.exe" käynnistyy.

2) Napsauta [Projector Operating Instructions] valikossa tai kaksoisnapsauta "MANUALS" → "Index.pdf" CD-ROM-levyllä.

- Näkyviin tulee käytettävissä olevien kielten luettelo.

3) Valitse haluamasi kieli.

- Käyttöohjeet (PDF) avautuu valitulla kielellä.

■ Kuinka näet ohjelmiston käyttöohjeet ja yhdeensopivien projektoreiden malliluettelon

1) Käynnistä sovelluksen käynnistysohjelma.

- Aseta toimitettu CD-ROM-levy tietokoneesi CD-asemaan. Sovelluksen käynnistysohjelma käynnistyy automaattisesti. Jos sovelluksen käynnistysohjelma ei käynnisty, kaksoisnapsauta "Launcher.exe" CR-ROM-levyllä. (Kun automaattinen toistonäyttö näkyy, valitse asianmukainen paikka, niin että "Launcher.exe" käynnistyy.

2) Valitse valikossa ohjelmisto, jota haluat tarkastella ja napsauta [Refer To Operating Instructions] tai [Refer To List of Compatible Device Models].

- Käyttöohjeet (PDF) tai Yhteensopivien laitemallien luettelo (PDF) avautuu. (vain englanninkielellä)

■ Ohjelmiston asentaminen

1) Käynnistä sovelluksen käynnistysohjelma.

- Aseta toimitettu CD-ROM-levy tietokoneesi CD-asemaan. Sovelluksen käynnistysohjelma käynnistyy automaattisesti. Jos sovelluksen käynnistysohjelma ei käynnisty, kaksoisnapsauta "Launcher.exe" CR-ROM-levyllä. (Kun automaattinen toistonäyttö näkyy, valitse asianmukainen paikka, niin että "Launcher.exe" käynnistyy.

2) Käynnistä asennusohjelma.

- Valitse asennettava ohjelmisto ja napsauta sitten [Install].

3) Suorita asennus.

- Kun asennusnäyttö näkyy, asenna ohjelmisto ruudulla näkyvien ohjeiden mukaisesti. Jos <Confirm Uninstall> -viesti ilmestyy näytölle [Multi Projector Monitoring & Control Software] -ohjelmiston asennuksen aikana, poista aiemmin tietokoneellesi asennettu [Multi Projector Monitoring & Control Software]-ohjelmisto. Tarkempia tietoja on käyttöohjeissa. (vain englanninkielellä)

Huomautus

- Tämän CD-ROM-levyn sisältämät ohjelmistot toimivat Windows-käyttöjärjestelmässä. Jos haluat asentaa "Multi Projector Monitoring & Control Software" -ohjelmiston, sinun täytyy ehkä asentaa ensin Microsoft .NET Framework. Tarkempia tietoja ohjelmistosta on käyttöohjeissa.
- Kun haluat lukea projektorin käyttöohjeet Mac-ympäristössä, kaksoisnapsauta CD-ROM-levyllä olevaa "MANUALS" → "Index.pdf" ja näytölle avautuu kielivalikko, josta voit valita haluamasi kielen.
- Adobe® Reader® -ohjelmiston asentaminen vaaditaan PDF-dokumenttien lukemiseen. Muita PDF-katseluohjelmia kuin Adobe Reader ei tueta.

Lue tämä ensin!

VAROITUS: TÄMÄ LAITE TÄYTY MAADOITAA.

VAROITUS: Jotta voit välttää tulipalon tai sähköiskun vaaran aiheuttamat vauriot, älä altista tätä laitetta sateelle tai kosteudelle.
Tätä laitetta ei ole tarkoitettu käytettäväksi suorassa näkökentässä työpaikoilla. Laitetta ei tule asettaa suoraan näkökenttään heijastusten välttämiseksi.
Laitetta ei ole tarkoitettu käytettäväksi videotyöasemassa BildscharbV-standardin mukaisesti.

Äänenpaine käyttäjän kohdalla on 70 dB (A) tai vähemmän ISO 7779-standardin mukaisesti.

VAROITUS:

1. Irrota pistoke virtapistokkeesta, kun yksikköä ei käytetä pitkään aikaan.
2. Sähköiskun vaaran vähentämiseksi älä irrota kantta. Ei sisällä käyttäjän huollettavia osia. Anna huoltotyöt ammattitaitoisten huoltohenkilöiden tehtäväksi.
3. Älä irrota maadoitusnastaa verkkopistokkeesta. Tämä laite on varustettu kolme nastaa sisältävällä maadoituspistokkeella. Tämä pistoke sopii vain maadoitettuun verkkovirtapistokkeeseen. Tämä on turvaominaisuus. Jos et pysty kytkemään pistoketta verkkovirran pistorasiaan, ota yhteyttä sähköasentajaan. Älä ohita maadoituspistokkeen tarkoitusta.

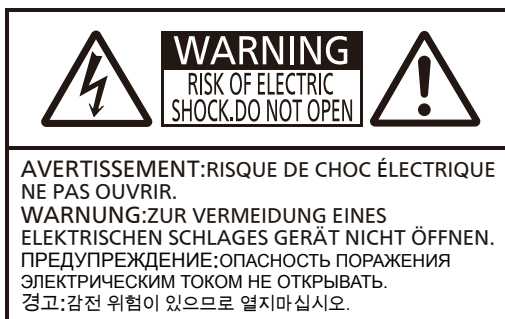

Salamalla merkitty nuolisymboli (tasasivuinen kolmio) varoittaa käyttäjää tuotteen kotelon sisältämästä eristämättömästä vaarallisesta jännitteestä, joka saattaa olla riittävän voimakas aiheuttamaan sähköiskun.



Tasasivuisessa kolmiossa oleva huutomerkki ilmoittaa käyttäjälle tärkeistä tuotteen mukana toimitettujen asiakirjojen käyttö- ja kunnossapito (huolto) -ohjeista.

VAROITUS:



KYTKE VIRTA POIS PÄÄLTÄ JA IRROTA PISTOKE SEINÄPISTORASIESTA ENNEN LAMPPUYKSIKÖN VAIHTAMISTA.

HUOMIO: Noudata liitteenä olevia asennusohjeita vaatimustenmukaisuuden noudattamiseksi. Tähän liittyy mukana toimitetun virtajohdon ja suojattujen liitosjohtojen käyttäminen, kun liität tietokoneen tai oheislaitteen. Lisäksi kaikki valtuuttamattomat tähän laitteeseen tehdyt muutokset saattavat mitätöidä käyttäjän luvan käyttää tätä laitetta.

Tämän laitteen tarkoituksena on kuvien projisointi näytöille jne., eikä sitä ole tarkoitettu sisävalaisimeksi kotitalouksissa.

Dirketiivi 2009/125/EC

Tuojan nimi ja osoite Euroopan yhteisössä
Panasonic Marketing Europe GmbH
Panasonic Testing Centre
Winsbergring 15, 22525 Hamburg, Germany

VAROITUS:

■ VIRTA

Laitteiston lähelle on asennettava seinäpistorasia tai virrankatkaisin, jonka tulee olla helposti käytettävissä, jos ongelmia ilmenee. Jos seuraavia ongelmia ilmenee, katkaise virransyöttö välittömästi.

Projektorin käytön jatkaminen näissä olosuhteissa aiheuttaa tulipalon tai sähköiskun.

- Jos projektorin sisään siirtyy vierasesineitä tai vettä, katkaise virransyöttö.
 - Jos projektori putoaa, tai kotelo on rikkoutunut, katkaise virransyöttö.
 - Jos havaitset projektorista tulevaa savua, outoja hajuja tai melua, katkaise virransyöttö.
- Ota korjauksiin liittyen yhteyttä valtuutettuun huoltokeskukseen, äläkä yritä korjata projektoria itse.

Älä kosketa projektoriin tai johtoon ukkosen aikana.

Ukonilma saattaa aiheuttaa sähköiskun.

Älä tee mitään, mikä saattaa vaurioittaa sähköjohtoa tai sähköpistoketta.

Jos virtajohtoa käytetään vaurioituneena, tästä aiheutuu sähköiskuja, oikosulkuja tai tulipalo.

- Älä vaurioita virtajohtoa, äläkä muuta virtajohtoa, aseta sitä lähelle kuumia esineitä, taivuta kohtuuttomasti, väännä sitä, vedä sitä, aseta raskaita esineitä sen päälle tai kääri sitä kokoon.
- Pyydä valtuutettua huoltokeskusta suorittamaan kaikki virtajohdon välttämättömät korjaukset.

Aseta virtapistoke täydellisesti seinäpistorasiaan ja virtaliitin projektorin liittimeen.

Jos pistoketta ei aseteta oikein, tämä saattaa aiheuttaa sähköiskuja tai ylikuumentumisen.

- Älä käytä vaurioituneita pistokkeita tai pistorasioita, jotka ovat irtoamassa seinästä.

Älä käytä mitään muuta kuin mukana toimitettua virtajohtoa.

Tämän noudattamatta jättäminen aiheuttaa sähköiskuja tai tulipalon. Huomaa, että jos et käytä mukana toimitettua virtajohtoa ja maadoita laitetta pistorasiaan, tästä saattaa seurata sähköiskuja.

Puhdista sähköpistoke säännöllisesti, jotta se peity pölyyn.

Tämän noudattamatta jättäminen aiheuttaa tulipalon.

- Jos virtapistokkeeseen kertyy pölyä, jäljelle jäävä kosteus saattaa vaurioittaa eristystä.
 - Jos projektoria ei käytetä pitkään aikaan, irrota virtapistoke seinäpistorasiasta.
- Irrota pistoke seinäpistorasiasta ja pyyhi se puhtaaksi kuivalla liinalla säännöllisesti.

Älä käsittele virtapistoketta ja virtaliitintä märin käsin.

Tämän noudattamatta jättäminen aiheuttaa sähköiskuja.

Älä ylikuormita seinäpistorasiaa.

Jos virransyöttö ylikuormitetaan (esim. käyttämällä liian montaa sovitinta), tästä saattaa seurata ylikuumentuminen ja tulipalo.

■ KÄYTTÖ/ASENNUS

Älä aseta projektoria pehmeille materiaaleille, kuten matoille.

Tämä saattaa aiheuttaa projektorin ylikuumentumisen, joka saattaa aiheuttaa palovammoja, tulipalon tai projektorin vaurioitumisen.

Älä aseta projektoria kosteisiin tai pölyisiin paikkoihin tai paikkoihin, jotka saattavat olla kosketuksissa öljyisen savun tai höyryn kanssa.

Projektorin käytön jatkaminen näissä olosuhteissa aiheuttaa tulipalon, sähköiskun tai komponenttien heikkenemisen. Komponenttien heikkeneminen (kuten kattokiinnityskehikot) voi aiheuttaa kattoon kiinnitetyn projektorin putoamisen.

Älä asenna projektoria paikkaan, joka ei kestä projektorin koko painoa tai kaltevalle tai epävakaalle pinnalle.

Tämän noudattamatta jättäminen aiheuttaa projektorin putoamisen tai kaatumisen, joka saattaa aiheuttaa vakavia vahinkoja tai vaurioita.

Asennus (kuten kattokiinnityskehikon asennus) on suoritettava vain pätevän teknikon toimesta.

Jos asennusta ei suoriteta oikein se voi aiheuttaa loukkaantumisen tai tapaturman, kuten sähköiskun.

- Varmista, että käytät projektorin kattokiinnityskehikon mukana tulevaa johtoa lisäturvallisuustoimenpiteenä projektorin putoamisen estämiseksi (asenna kiinnitys eri kohtaan, kuin kattokiinnityskehikko).

Älä peitä ilman sisäänotto- tai poistoaukkoja.

Tämä saattaa aiheuttaa projektorin ylikuumentumisen, joka saattaa aiheuttaa tulipalon tai projektorin vaurioitumisen.

- Älä aseta projektoria kapeisiin huonosti tuuletettuihin paikkoihin,
- Älä aseta projektoria kankaiden tai papereiden päälle, koska nämä materiaalit saattavat siirtyä ilmanottoaukkoihin.
- Varmista, että ulostuloaukon ja seinien tai esineiden välillä on vähintään 1 m (40") tilaa, ja että sisääntuloaukon ja seinämien tai esineiden välillä on vähintään 50 cm (20") tilaa.

VAROITUS:

Älä aseta käsiä tai muita esineitä lähelle ilman ulostuloaukkoa.

Tämä saattaa aiheuttaa palovammoja tai vahingoittaa käsiäsi tai muita esineitä.

- Kuumennettu ilma siirtyy ulos ulostuloaukosta. Älä aseta käsiä, kasvoja tai kuumaa ilmaa kestävämmiä esineitä tämän aukon lähelle.

Älä katso linssistä heijastuvaan valoon tai aseta ihoa sen eteen projektorin käyttöaikana.

Tämä saattaa aiheuttaa palovammoja tai näön menetyksen.

- Projektorin linssi heijastaa voimakasta valoa. Älä katso tähän valoon tai aseta käsiäsi suoraan tähän valoon.
- Ole erityisen varovainen, että nuoret lapset eivät katso tähän linssiin. Kytke lisäksi virta pois päältä ja ota virtapistoke irti aina, kun et ole projektorin läheisyydessä.

Älä koskaan yritä muuttaa tai purkaa projektoria.

Korkeajännite saattaa aiheuttaa tulipalon tai sähköiskuja.

- Ota tarkistuksiin, säätöihin ja korjaustöihin liittyen yhteyttä valtuutettuun huoltokeskukseen.

Älä päästä metalliesineitä, syttyviä esineitä tai esineitä projektorin sisälle. Älä anna projektorin kastua.

Tämä saattaa aiheuttaa oikosulkuja tai ylikuumenemisen ja tulipalon, sähköiskun tai projektorin toimintahäiriön.

- Älä aseta nestesäiliöitä tai metalliesineitä projektorin lähelle.
- Jos projektoriin siirtyy nestettä, ota yhteyttä jälleenmyyjääsi.
- Kiinnitä erityistä huomiota lapsiin.

Käytä Panasonicin määrittämää kattokiinnikettä.

Kattokiinnityskehikon vaurio aiheuttaa putoamisonnettomuuden.

- Kiinnitä mukana toimitettu turvajohdo kattokiinnikkeeseen, jotta projektori ei putoa.

■ LISÄVARUSTEET

Älä käytä tai käsittele paristoja asiattomasti ja kiinnitä huomiota seuraaviin.

Tämän noudattamatta jättäminen saattaa aiheuttaa palovammoja, paristojen vuotamisen, ylikuumenemisen, räjähdysten tai syttymisen.

- Älä käytä määrittämättömiä paristoja.
- Älä käytä ladattavia paristoja.
- Älä pura kuivakennoparistoja.
- Älä kuumenna paristoja tai aseta niitä veteen tai tuleen.
- Älä anna paristojen + - ja - -napojen koskettaa metalliesineitä, kuten kaulakoruja tai hiuspinnejä.
- Älä säilytä tai kanno paristoja yhdessä metalliesineiden kanssa.
- Säilytä paristot muovipussissa ja pidä ne kaukana metalliesineistä.
- Varmista, että navat (+ ja -) ovat oikein päin, kun asetat paristot.
- Älä käytä uusia paristoja vanhojen tai eri tyyppisten paristojen kanssa.
- Älä käytä paristoja, jos niiden pinta on kuoriutunut tai poistettu.

Älä anna akkuja/paristoja lasten ulottuville.

Näiden nieleminen saattaa aiheuttaa fyysisen haitan.

- Hakeudu lääkäriin välittömästi, mikäli kumikorkki tai paristo niellään.

Jos paristoneste vuotaa, älä kosketa sitä paljain käsin ja suorita tarvittaessa seuraavat toimenpiteet.

- Ihollesi siirtyvä paristoneste saattaa aiheuttaa ihon tulehtumisen tai vammautumisen.
Huuhtelee puhtaalla vedellä ja hankkiudu välittömästi lääkäriin.
- Silmiin joutuva paristoneste saattaa aiheuttaa näön menettämisen.
Älä hiero silmiäsi, jos näin tapahtuu. Huuhtelee puhtaalla vedellä ja hankkiudu välittömästi lääkäriin.

Älä pura lamppuyksikköä.

Jos lamppu rikkoutuu, tämä saattaa aiheuttaa loukkaantumisen.

Lampun vaihtaminen

Lampun sisäinen paine on korkea. Jos lamppua käsitellään väärin, tästä aiheutuu räjähdys, vakava vamma tai onnettomuus.

- Lamppu voi räjähtää helposti, jos se iskeytyy kovaan esineeseen, tai jos se pudotetaan.
- Irrota virtapistoke seinäpistokkeesta ennen lampun vaihtamista.
Jos näin ei tehdä, tästä saattaa seurata sähköiskuja tai räjähdys.
- Kun vaihdat lamppuyksikköä, kytke virta pois ja anna lampun jäähtyä vähintään tunnin ajan ennen kuin käsittelet sitä, muussa tapauksessa lamppu saattaa aiheuttaa palovammoja.

Älä käytä mukana toimitettua sähköjohtoa muiden laitteiden, kuin tämän projektorin kanssa.

Mukana toimitetun virtajohdon käyttäminen muiden laitteiden, kuin tämän projektorin kanssa saattaa aiheuttaa oikosulkuja tai ylikuumenemisen, joista seuraa sähköisku tai tulipalo.

VAROITUS:

Poista kuluneet paristot kaukosäätimestä oikein.

Niiden jättäminen laitteeseen saattaa aiheuttaa nesteen vuotamisen tai paristojen ylikuumentumisen tai räjähtämisen.

HUOMIO:

■ VIRTA

Kun irrotat virtajohdon, varmista, että kannattelet virtapistoketta ja virtaliitintä.

Jos itse virtajohdosta vedetään, lyijy vaurioituu ja tästä seuraa tulipalo, oikosulkuja tai vakavia sähköiskuja.

Jos projektoria ei käytetä pitkään aikaan, irrota virtapistoke seinäpistorasiasta.

Tämän noudattamatta jättäminen saattaa aiheuttaa tulipalon tai sähköiskun.

Irrota virtapistoke seinäpistorasiasta ennen yksikön puhdistamista ja vaihtamista.

Tämän noudattamatta jättäminen voi aiheuttaa sähköiskun.

■ KÄYTTÖ/ASENNUS

Älä aseta raskaita esineitä projektorin päälle.

Tämän noudattamatta jättäminen aiheuttaa projektorin tasapainon menettämisen, joka saattaa aiheuttaa vaurioita tai loukkaantumisen. Projektori vaurioituu tai rikkoutuu.

Älä kohdistu painoa projektoriin.

Saatat pudota tai projektori saattaa rikkoutua ja tästä seuraa loukkaantuminen.

- Ole erityisen varovainen, että nuoret lapset eivät seiso tai istu projektorin päällä.

Älä aseta projektoria kohtuuttoman kuumaan paikkaan.

Tämä saattaa aiheuttaa ulkokotelon tai sisäisten osien vahingoittumisen tai tulipalon.

- Huomioi erityisesti suoralle auringonvalon tai lieden läheisyydessä olevat paikat.

Älä aseta projektoria paikkaan, jossa se voi altistua suolalle tai syövyttävälle kaasulle.

Tämä voi aiheuttaa projektorin rikkoontumisen syöpymisestä johtuen.

Älä aseta esineitä linssin eteen, kun projektoria käytetään.

Tämä voi aiheuttaa tulipalon tai vahingon objektille ja voi aiheuttaa projektorin vikaantumisen.

- Projektorin linssi heijastaa erittäin voimakasta valoa.

Älä seiso linssin edessä, kun projektori on käytössä.

Tämä saattaa aiheuttaa vaurioita ja palojälkiä vaatteisiin.

- Projektorin linssi heijastaa erittäin voimakasta valoa.

Irrota aina kaikki johdot ennen projektorin siirtämistä.

Jos projektoria siirretään, kun johdot ovat liitettyinä, tämä saattaa vaurioittaa johtoja, ja tästä saattaa seurata tulipalo tai sähköiskuja.

Kun projektoria kiinnitetään kattoon, pidä kiinnitysruuvit ja virtajohto etäällä katon metalliosista.

Kosketus katon metalliosiin saattaa aiheuttaa sähköiskuja.

Älä koskaan kytke kuulokkeita <VARIABLE AUDIO OUT> -liittimeen.

Kohtuuton kuulokkeiden äänenpaine saattaa aiheuttaa kuulovaurioita.

■ LISÄVARUSTEET

Älä käytä vanhaa lamppuyksikköä.

Sen käyttäminen saattaa aiheuttaa lampun räjähtämisen.

Jos lamppu on rikki, tuuleta huone välittömästi. Älä kosketa rikkoutuneita kappaleita tai vie kasvojasi niiden lähelle.

Tämän noudattamatta jättäminen aiheuttaa lampun rikkoutumisen vapauttaman kaasun imeytymisen käyttäjään ja lamppu sisältää lähes yhtä paljon elohopeaa kuin loistelamput ja rikkoutuneet kappaleet saattavat aiheuttaa loukkaantumisen.

- Jos epäilet, että kaasua on siirtynyt silmiisi tai suuhusi, hankkiudu välittömästi lääkäriin.
- Pyydä jälleenmyyjäsi vaihtamaan lamppuyksikkö ja tarkistamaan projektorin sisäosat.

Kun projektoria ei käytetä pitkään aikaan, irrota paristot kaukosäätimestä.

Tämän noudattamatta jättäminen aiheuttaa paristojen vuotamisen, ylikuumentumisen, tulipalon tai räjähdysten, joka saattaa aiheuttaa ympäröivän alueen saastumisen.

HUOMIO:

■ **KUNNOSSAPITO**

Pyydä jälleenmyyjäsi puhdistamaan projektorin sisäosa kerran vuodessa.

Jatkuva pölyisen projektorin käyttö saattaa aiheuttaa tulipalon.

- Kysy puhdistusmaksusta jälleenmyyjältäsi.

Pariston poistaminen

1. Paina ohjainta ja nosta kansi

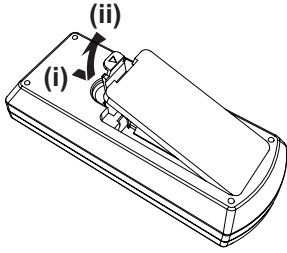

2. Poista paristot.

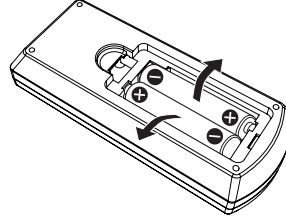

Varotoimenpiteet ennen käyttöä

Varoituksen kuljetukseen liittyen

- Käsittele projektoria varoen kuljetuksen aikana ja vältä liiallista tärinää sekä iskuja. Tämä voi aiheuttaa sisäisten osien vaurioitumisen ja johtaa toimintahäiriöön.
- Älä kuljeta projektoria, jos säädettävä jalka on vedettynä esiin. Säädettävä jalka voi vahingoittua.
- Älä siirrä tai kuljeta projektoria langattoman moduulin kanssa (malli nro: ET-WML100E) tai lisätarvikkeet liitettynä. Tämä saattaa vaurioittaa langatonta moduulia.

Asennukseen liittyvät varoitukset

■ Älä aseta projektoria ulos.

Projektori on suunniteltu vain sisäkäyttöön.

■ Älä aseta projektoria seuraaviin paikkoihin.

- Täriseviin ja iskuille alttiisiin paikkoihin, kuten autoon tai ajoneuvoon: Tämä saattaa vaurioittaa sisäisiä osia tai aiheuttaa toimintahäiriön.
- Lähelle merta tai syövyttäviä kaasuja: Syöpyminen saattaa aiheuttaa sisäisiä osia tai aiheuttaa projektorin toimintahäiriön.
- Lähelle ilmastointilaitteen ilman ulostuloa. Käyttöolosuhteista riippuen näyttö saattaa harvinaisissa tapauksissa liikkua ilman ulostuloaukosta tulevan ilman, kuuman ilman tai kylmän ilman vaikutuksesta. Varmista, että projektorin, muun laitteiston tai ilmastointilaitteen poistoilma ei puhalla suoraan projektorin etuosaan.
- Paikat, joissa on nopeita lämpötilanvaihteluita, kuten valaisimien läheisyys (studiovalot): Tämä voi lyhentää lampun elinikää tai johtaa lämmön aiheuttaman ulkokuoren epämuodostumiseen, joka saattaa aiheuttaa vikaantumisen.
Projektorin toimintaympäristön lämpötila on oltava 5 °C (41 °F) - 40 °C (104 °F), kun sitä käytetään alle 1 400 m (4 593') korkeudella merenpinnasta, 5 °C (41 °F) - 35 °C (95 °F), kun sitä käytetään 1 400 m (4 593') - 2 700 m (8 858') korkeudella merenpinnasta ja 5 °C (41 °F) - 30 °C (86 °F), kun sitä käytetään 2 700 m (8 858') - 3 000 m (9 843') korkeudella merenpinnasta.
- Lähelle korkeajännitelinjoja tai lähelle moottoreita: Tämä saattaa häiritä projektorin toimintaa.

■ Käytä erityisteknikkoa kattoasennuksessa.

Käytä erityisteknikkoa kattoasennuksessa. Varmista, että käytät projektorin kiinnityskehikkoa kattokiinnitykseen korkeisiin tai mataliin kattoihin.

Mallinro: ET-PKL100H (korkeat katot), ET-PKL100S (matalat katot), ET-PKL430B (projektorin kiinnityskehikko).

■ Varmista, että [Tuulettimen säätö] on asetettu tilaan [Pois], kun käytät projektoria alle 1 400 m (4 593') korkeudella merenpinnasta.

Tämän noudattamatta jättäminen voi lyhentää sisäisten komponenttien elinikää ja johtaa toimintahäiriöön.

■ Varmista, että [Tuulettimen säätö] on asetettu tilaan [Päällä 1], kun käytät projektoria yli 1 400 m (4 593') ja alle 2 700 m (8 858') korkeudella merenpinnasta.

Tämän noudattamatta jättäminen voi lyhentää sisäisten komponenttien elinikää ja johtaa toimintahäiriöön.

■ Varmista, että [Tuulettimen säätö] on asetettu tilaan [Päällä 2], kun käytät projektoria yli 2 700 m (8 858') ja alle 3 000 m (9 843') korkeudella merenpinnasta.

Tämän noudattamatta jättäminen voi lyhentää sisäisten komponenttien elinikää ja johtaa toimintahäiriöön.

■ Älä asenna projektoria korkeammalle kuin 3 000 m (9 843') meren pinnasta.

Tämän noudattamatta jättäminen voi lyhentää sisäisten komponenttien elinikää ja johtaa toimintahäiriöön.

■ Älä kallista projektoria tai käytä projektoria kyljellään.

Älä kallista projektorin runkoa yli ±30 astetta pystysuunnassa tai ±15 astetta vaakasuunnassa. Ylikallistaminen voi lyhentää komponenttien elinikää.

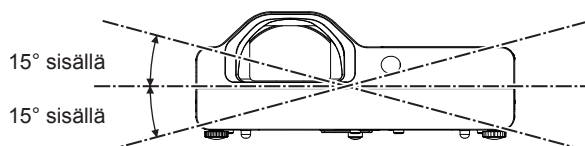
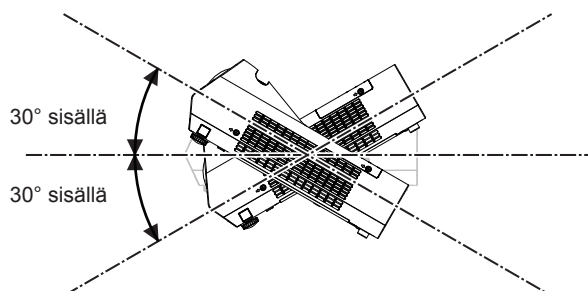

■ Varoitukset koskien projektoreiden asentamista

- Älä pinoa projekteita toistensa päälle.
- Älä käytä projektoria, jos sen päällä on esineitä.
- Älä tuki projektorin tuuletusaukkoja (sisääntulo ja poistoilma).
- Vältä ilmastointijärjestelmästä tulevan lämmitys- ja viilennysilman kohdistamista suoraan projektorin tuuletusaukkoihin (sisääntulo- ja poistoilma-aukot).

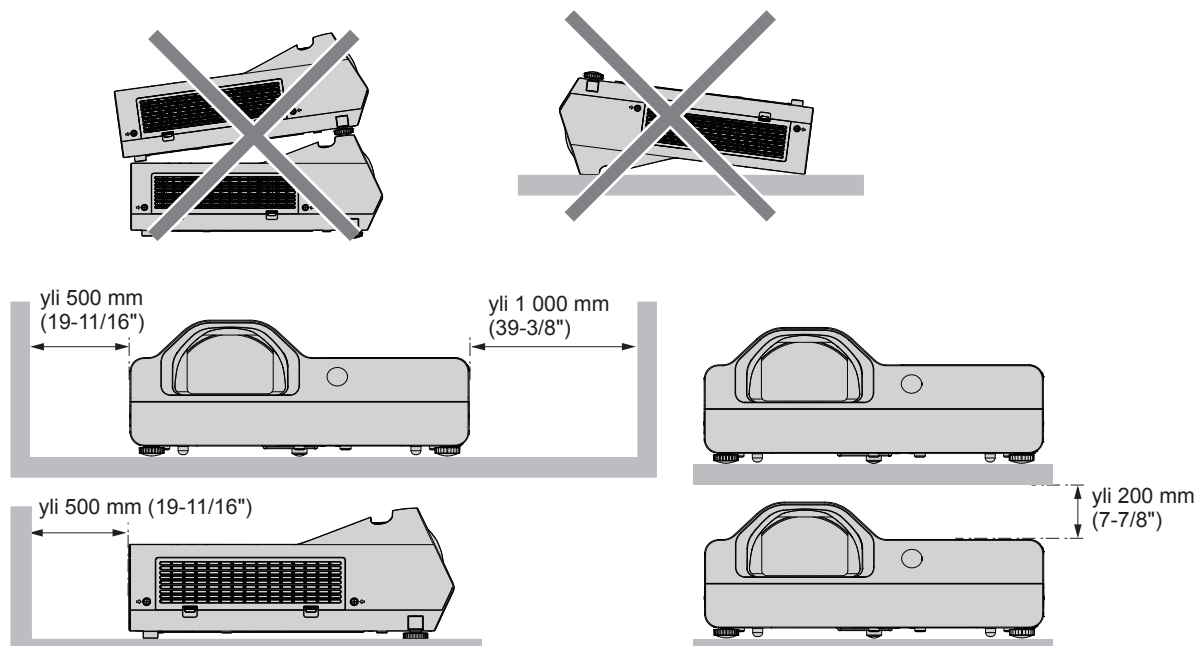

- Älä asenna projektoria ahtaaseen tilaan.
Tuuletus- ja/tai ilmastointijärjestelmän käyttäminen on pakollista silloin, kun projektori asetetaan suljettuun tilaan. Ulostuloilma saattaa kertyä, jos tuuletus ei ole riittävä ja tämä aiheuttaa projektorin suojaapiirin laukeamisen.

Suojaus

Suojaudu seuraavilta vaaroilta.

- Henkilökohtaisten tietojen vuotaminen tämän tuotteen kautta.
- Tämän tuotteen valtuuttamaton käyttö haitallisen kolmannen osapuolen toimesta.
- Tämän tuotteen häiritseminen haitallisen kolmannen osapuolen toimesta.

Suojausohjeet. (➔ Käyttöohjeet - toiminnallisen käsikirjan sivut 65, 87)

- Tee salasanasta mahdollisimman vaikeasti arvattava.
- Vaihda salasanasi säännöllisesti.
- Panasonic tai heidän kumppaninsa eivät koskaan kysy salasanaa suoraan asiakkaalta. Älä paljasta salasanaa, jos vastaanotat siihen liittyviä kyselyitä.
- Yhdistetty verkko on suojattava palomuurilla jne.
- Aseta web-ohjauksen salasana, ja rajoita käyttäjät, jotka voivat kirjautua sisään.

Käyttöön liittyvät huomiot

■ Hyvän kuvanlaadun saavuttaminen

- Voit estää ulkoa tulevan valon tai sisävalojen heijastukset vetämällä verhot tai sälekaihtimet ikkunoiden eteen ja sammuttamalla näytön lähellä olevat valot.
- Poistoilman aukosta tuleva kuumennettu ilma tai ilmastoinnista tuleva lämmin tai kylmä ilma voi aiheuttaa näytön hohtamisilmiön.
Vältä käyttämästä paikoissa, joissa projektorista, muista laitteista ja ilmanvaihdosta tuleva poistoilma tai ilmavirta virtaa projektorin ja näytön välillä.
- Valonlähteet vaikuttavat projektorin linssiin. Tästä johtuen projektorin tarkennus ei ole välttämättä vakaa heti projektorin käynnistyksen jälkeen. Tarkennus vakautetaan, kun kuvaa on heijastettu yli 30 minuutin ajan.

■ Älä kosketa projisointilinssin pintaa paljain käsin.

Jos linssin pinta likaantuu sormenjälkien tai muun seurauksena tämä suurennetaan ja heijastetaan näytölle.

■ LCD-paneeli

Tämän projektorin näyttöyksikkö koostuu kolmesta LCD-paneelistä. Vaikka LCD-paneeli on tehty tarkkuustyönä, jotkut heijastetun kuvan pikseleistä saattavat puuttua tai olla jatkuvasti valaistuina. Huomaa, että tämä ilmiö ei ole merkki toimintahäiriöstä.

Jos paikallaan olevia kuvia projisoidaan pitkään LCD-paneelilla saattaa näkyä jälkikuva. Jos näin tapahtuu, näytä testikuvioissa olevaa kokonaan valkoista näyttöä tunnin tai pidemmän ajanjakson ajan.

■ Optiset komponentit

Kun käyttölämpötila on korkea tai jos ympäristössä on runsaasti pölyä, tupakan savua jne., LCD-paneelin, polarisoivien levyjen ja muiden optisten osien vaihto aika saattaa olla lyhyempi, vaikka niitä on käytetty vähemmän kuin yhden vuoden ajan. Pyydä lisätietoja jälleenmyyjältäsi.

■ Lamppu

Tämän projektorin valonlähteenä on korkeapaineinen elohopealamppu.

Korkeapaineisella elohopealampulla on seuraavat ominaisuudet.

- Lampun luminanssi vähenee käytön vaikutuksesta.
- Lamppu saattaa räjähtää äänekkäästi tai sen käyttöikä saattaa lyhentyä iskun tai lohkeamisen vuoksi.
- Lampun käyttöikä vaihtelee huomattavasti riippuen yksittäisistä eroista ja käyttöolosuhteista. Erityisesti jatkuva yli 6 tunnin käyttö ja jatkuva virran päälle/pois kytkeminen heikentää lampun käyttöikänsä.
- Harvinaisissa tapauksissa lamppu särkyi hetki projisoinnin käynnistymisen jälkeen.
- Särkymisen vaara kasvaa, kun lampun käyttöikä pidempään kuin sen vaihto aika edellyttää. Varmista, että lamppuyksikkö vaihdetaan säännöllisesti. ("When to replace the lamp unit" (► Käyttöohjeet - toiminnallisen käsikirjan sivu 96), "Replacing the lamp unit" (► Käyttöohjeet - toiminnallisen käsikirjan sivu 97))
- Jos lamppu särkyi, lampun sisällä oleva kaasu vapautuu savuna.
- On suositeltavaa säilyttää vaihtolamppua varalla.

■ Tietokoneen ja ulkoisen laitteen liitännät

- Kun liität tietokoneen tai ulkoisen laitteen, lue tämä ohjekirja huolellisesti liittyen virtajohtoihin ja suojattuihin johtoihin.

Langattomaan yhteyteen liittyviä huomautuksia

Projektorin langaton yhteys käyttää radioaaltoja 2,4 GHz:n taajuudella.

Radioaseman lisenssiä ei vaadita mutta lue ja ymmärrä seuraavat asiat ennen käyttämistä.

Lisätarvikkeena toimitettavan langattoman moduulin (mallinro: ET-WML100E) tulee olla asennettuna, kun haluat käyttää tämän projektorin langaton lähiverkko -ominaisuutta.

■ Älä käytä muiden langattomien laitteiden lähellä.

Seuraavat laitteet saattavat käyttää radioaaltoja samalla kaistalla kuin projektori.

Kun projektoriä käytetään näiden laitteiden lähellä, radioaaltojen häiriöt saattavat tehdä tiedonsiirtoa mahdotonta tai tiedonsiirto saattaa hidastua.

- Mikroaaltouunit jne.
- Teolliset, kemialliset ja lääketieteelliset laitteet jne.
- Laitosten liikkuvia esineitä tunnistavat radioasemat, kuten tehtaiden valmistuslinjojen laitteet jne.
- Nimetyt pienitehoiset radioasemat.

■ Jos mahdollista, vältä matkapuhelinten, televisioiden tai radioiden käyttämistä lähellä projektoriä.

Matkapuhelimet, televisiot, radiot ja vastaavat laitteet käyttävät projektorista poikkeavia radiotaajuuksia, joten tämä ei vaikuta langattomaan tiedonsiirtoon tai näiden laitteiden lähettämiseen tai vastaanottamiseen. Projektorin radioaallot saattavat kuitenkin tuottaa radio- tai videohäiriöitä.

■ Langattoman tiedonsiirron radioaallot eivät läpäise teräsvahvikkeita, metallia, betonia jne.

Tiedonsiirto on mahdollista puusta ja lasista valmistettujen seinien ja lattioiden läpi (lukuun ottamatta lasia, joka sisältää lankaverkon), mutta ei teräsvahvikkeista, metallista, betonista jne. rakennettujen seinien ja lattioiden läpi.

■ Vältä projektorin käyttämistä paikoissa, jotka altistuvat staattiselle sähkölle.

Jos projektori sijaitsee paikassa, joka altistuu staattiselle sähkölle, kuten matto, langaton lähiverkkoyhteys tai langallinen lähiverkkoyhteys saattaa kadota.

Jos lähiverkkoyhteyden muodostaminen ei ole mahdollista staattisen sähkön tai häiriöiden vaikutuksesta, kytke projektori pois päältä painamalla kaukosäätimen tai ohjauspaneelin virtapainiketta ja poista staattisen sähkön tai häiriöiden lähde ja kytke projektorin virta takaisin päälle.

■ Projektorin käyttäminen maan ulkopuolella

Huomaa lisäksi, että maista tai alueista riippumatta on olemassa kanavia tai taajuuksia koskevia rajoituksia, joidenmukaan voit käyttää langatonta LAN-yhteyttä.

■ Käytettävissä olevat langattoman lähiverkon kanavat

Käytettävissä olevat kanavat (taajuusalue) poikkeavat maasta tai alueesta riippuen. Katso alla oleva taulukko.

Maa tai alue	Vakio	Käytetyt kanavat	Taajuuskaista (keskitaajuus)
Maaailmanlaajuinen	IEEE802.11b/g/n	1 - 11 kanavaa	2,412 GHz - 2,462 GHz

*Taajuus ja kanava poikkeavat maasta riippuen.

*Käytä langatonta lähiverkkoa jokaisen maan lakien mukaisesti.

Huomautus

- Lisätarvikkeena toimitettavan langattoman moduulin (mallinro: ET-WML100E) tulee olla asennettuna, kun haluat käyttää tämän projektorin langatonta lähiverkko -ominaisuutta.

Tietoja langattomista lähiverkoista

Langattoman lähiverkon etuna on, että tietokoneen tai muun vastaavan laitteiston ja tukiaseman välillä voidaan siirtää tietoja käyttämällä radioaalloja aina, kun olet radiolähetysten alueella.

Toisaalta, koska radioaallot voivat kulkea esteiden läpi (kuten seinät) ja ne ovat käytettävissä kaikkialla määrättyllä alueella, alla olevan tyyppisiä ongelmia saattaa esiintyä, jos turvallisuuteen liittyviä asetuksia ei ole tehty.

- Haitallinen kolmas osapuoli voi tahallisesti siepata ja valvoa lähetettyjä tietoja, mukaan lukien sähköpostiviestin sisältö ja henkilökohtaiset tiedot, kuten tunnuksesi, salasanasasi ja/tai luottokortin numerot.
- Vilpillinen kolmas osapuoli voi käyttää henkilökohtaista tai yrityksen verkkoa ilman valtuutusta ja suorittaa seuraavanlaisia toimenpiteitä.
 - Noutaa henkilökohtaisia ja/tai salaisia tietoja (tietovuoto)
 - Levittää vääriä tietoja tekeytymällä tietyksi henkilöksi (huijaus)
 - Korvata kaapattuja tietoja ja käyttää valheellisia tietoja (peukalointi)
 - Levittää haitallisia ohjelmistoja, kuten tietokoneviruksia ja tuhoaa tiedot ja/tai kaataa järjestelmän (järjestelmän kaatuminen).

Koska useimmat langattoman verkon sovitin tai tukiasemat on varustettu tietoturvaominaisuuksilla näiden ongelmien selvittämiseksi, voit vähentää näiden ongelmien mahdollisuutta käyttämällä tätä tuotetta ja suorittaa sopivat tietoturva-asetukset langattoman lähiverkon laitteelle.

Eräiden langattoman lähiverkon laitteiden tietoturva-asetuksia ei ehkä ole mahdollista asettaa välittömästi hankkimisen jälkeen. Jotta voit välttää tietoturvaongelmien mahdollisuuden, varmista ennen minkään langattoman lähiverkon laitteen käyttämistä, että olet suorittanut kaikki tietoturvaan liittyvät asetukset laitteiden mukana toimitettujen käyttöohjeiden kuvaamalla tavalla.

Langattoman lähiverkon määrittämisestä riippuen vilpillinen kolmas osapuoli saattaa pystyä rikkomaan tietoturva-asetukset erikoismenetelmällä.

Panasonic pyytää asiakkaita ymmärtämään vaarat, joka sisältyvät tämän tuotteen käyttämiseen ilman tietoturva-asetusten asettamista ja suosittelee, että asiakas tekee tietoturva-asetukset oman harkintansa mukaan ja omalla vastuullansa.

Hävittäminen

Kysy paikalliselta viranomaiselta tiedot tuotteen hävittämiseksi oikealla tavalla.

Lamppu sisältää elohopeaa. Kysy paikalliselta viranomaiselta tai jälleenmyyjältä tiedot lamppuyksiköiden hävittämiseksi oikealla tavalla.

Hävitä käytetyt paristot paikallisten hävittämistä koskevien sääntöjen tai ohjeiden mukaisesti.

Lisävarusteet

Varmista, että projektori sisältää seuraavat lisätarvikkeet. < > -merkkien sisällä olevat numerot kuvaavat lisätarvikkeiden määrää.

Kaukosäädinyksikkö <1> (N2QAYA000116)

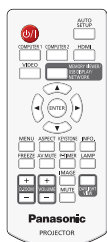

Virtajohto (K2CT3YY00080) <1>

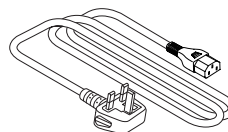

CD-ROM-levy <1> (TXFQB02XEAZ)

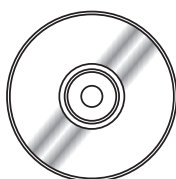

(K2CM3YY00040) <1>

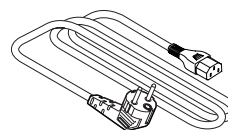

AAA/R03 tai AAA/LR03 paristo <2> (kaukosäätimelle)

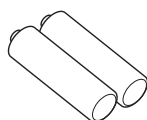

RGB signaaliikaapeli <1> (K1HY15YY0012)

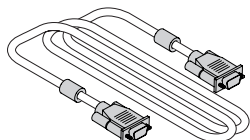

Huomio

- Kun olet purkanut projektorin pakkauksesta, hävitä virtajohto ja pakkausmateriaali oikein.
- Älä käytä mukana toimitettua sähköjohtoa muiden laitteiden, kuin tämän projektorin kanssa.
- Lisätietoja kadonneista lisätarvikkeista saat jälleenmyyjältäsi.
- Säilytä pienet osat sopivalla tavalla ja pidä ne pienten lasten ulottumattomissa.

Huomautus

- Lisätarvikkeiden mallinumeroit saattavat muuttua ilman ennakkohuomautusta.

Mukana toimitetun CD-levyn sisältö

Mukana toimitetun CD-levyn sisältö on seuraava.

Ohje/luettelo (PDF)	Käyttöohjeet	
	Käyttöohjeet – Multi Projector Monitoring & Control Software	
	Käyttöohjeet – Presenter Light Software	
	Yhteensopivien projektorien luettelo	Tämä on luettelo projektoreista, jotka ovat yhteensopivia usean projektorin valvonta- ja ohjausohjelmiston ja sen rajoitusten kanssa.
	Ohjelmistolisenssi	Tässä projektorissa käytetyt avoimen lähdekoodin lisenssit ovat PDF-tiedostoissa.
Ohjelmisto	Multi Projector Monitoring & Control Software (Windows)	Tämä ohjelmisto sallii usean lähiverkkoon kytketyn projektorin valvonnan ja hallinnan.

Valinnaiset lisävarusteet

Vaihtoehdot	Mallinro
Kattokiinnike	ET-PKL100H (korkeille katoille) ET-PKL100S (matalille katoille) ET-PKL430B (projektorin kiinnike)
Vaihtolamppuyksikkö	ET-LAL500
Vaihtosuodatinyksikkö	ET-RFL300
D-SUB - S Video -muuntokaapeli	ET-ADSV
Langaton moduuli	ET-WML100E

Huomautus

- Lisävarusteiden mallinumerot saattavat muuttua ilman ennakkohuomautusta.

Projektorin kytkeminen päälle/pois päältä

Projektorin kytkeminen päälle

Varmista, että kaikki muut laitteet on kytketty oikein ennen projektorin käynnistämistä.

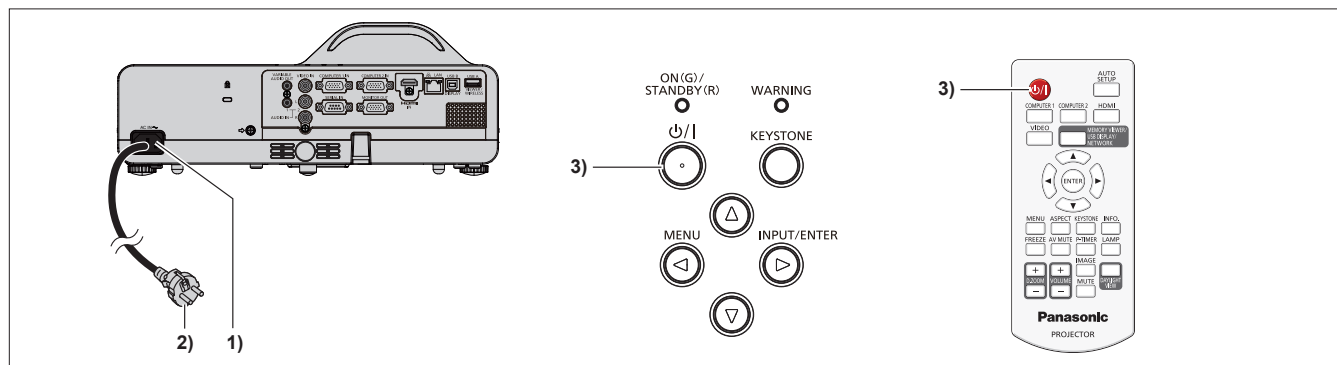

1) Liitä virtajohto projektorin runkoon.

2) Liitä virtapistoke pistorasiaan.

- Virran merkkivalo <ON(G)/STANDBY(R)> syttyy punaisena ja projektori siirtyy valmiustilaan.

3) Paina kaukosäätimen tai ohjauspaneelin virtapainiketta <ON/G>.

- Virran merkkivalo <ON(G)/STANDBY(R)> vilkkuu punaisena ja syttyy hetken kuluttua vihreäksi.
- Käynnistysruutu ilmestyy näytölle ja laskuri käynnistyy. Kuva projisoidaan näytölle laskurin päätyttyä.

Projektorin kytkeminen pois päältä

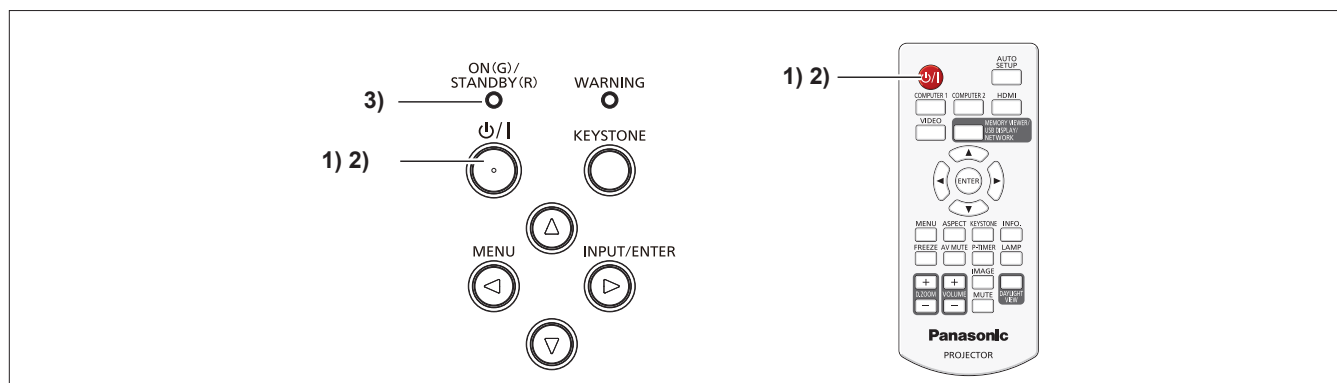

1) Paina kaukosäätimen tai ohjauspaneelin virtapainiketta <ON/G>.

- Näytöllä näkyy [Virta pois?] -vahvistusnäyttö.

2) Paina kaukosäätimen tai ohjauspaneelin virtapainiketta <ON/G> uudelleen.

- Kuvan projisointi lopetetaan ja virran merkkivalo <ON(G)/STANDBY(R)> vilkkuu punaisena. (Tuuletin pysyy käynnissä).

3) Odota, kunnes virran merkkivalo <ON(G)/STANDBY(R)> syttyy punaisena.

- Projektori siirtyy valmiustilaan, kun virran merkkivalo <ON(G)/STANDBY(R)> syttyy punaisena.

Tietoja käyttäjille vanhan laitteiston ja käytettyjen paristojen hävittämisestä



Nämä tunnukset laitteissa, pakkauksissa ja mukana olevissa asiakirjoissa tarkoittavat, että käytettyjä sähköisiä ja elektronisia laitteita ja paristoja ei saa hävittää tavallisen kotitalousjätteen mukana. Jotta vanhat tuotteet ja paristot käsitellään, palautetaan ja kierrätetään oikealla tavalla, vie ne sopiviin keräyspisteisiin kansallisen lainsäädännön ja direktiivien 2002/96/EY ja 2006/66/EY mukaisesti.

Näiden tuotteiden ja paristojen hävittäminen oikealla tavalla auttaa säästämään arvokkaita luonnonvaroja ja auttaa ehkäisemään mahdollisia negatiivisia terveys- ja ympäristövaikutuksia, joita voisi muuten syntyä jätteen epäasianmukaisesta käsittelystä.



Halutessasi lisätietoa vanhojen laitteiden ja paristojen keräyksestä ja kierrätyksestä, ota yhteyttä paikallishallintoon, paikalliseen jätehuoltoon tai jälleenmyyjään, jolta olet tuotteen hankkinut.

Virheellisestä hävittämisestä saattaa seurata rangaistuksia kansallisen lainsäädännön mukaisesti.



Yrityskäyttäjät Euroopan unionissa

Jos haluat hävittää sähköisen ja elektronisen laitteiston, pyydä lisätietoja jälleenmyyjältä tai toimittajalta.

Cd

Tietoja hävittämisestä muissa maissa Euroopan unionin ulkopuolella

Nämä symbolit ovat voimassa vain Euroopan unionin alueella. Jos haluat hävittää näitä tuotteita, kysy paikallisilta viranomaisilta tai jälleenmyyjiltä oikea hävitystapa.

Huomaa paristosymboli (kaksi alinta symboliesimerkkiä):

Tätä symbolia voidaan käyttää yhdessä kemiallisen symbolin kanssa. Tässä tapauksessa se noudattaa direktiivin kyseiselle kemikaalille asettamaa vaatimusta.

Panasonic Corporation

Web Site: <http://panasonic.net/avc/projector/>

© Panasonic Corporation 2015

M0216GC0 -ST