

Lietošanas instrukcijas Pamata pamācība

Šķidro kristālu displeja projektorš

Komerčiālai izmantošanai

Modeļa nr. PT-TW342
PT-TX402
PT-TX312

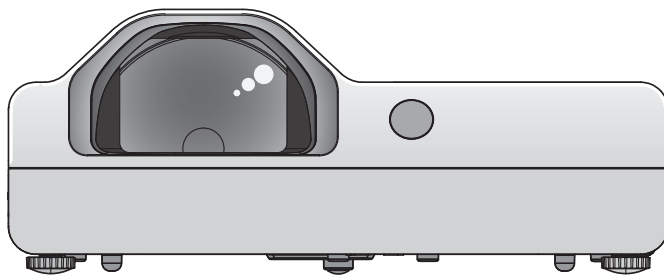

Pirms lietošanas izlasiet!

Šī projektorā ekspluatācijas instrukcijas ietver divas publikācijas: „Lietošanas instrukcijas - Pamata pamācība” (šis dokuments) un „Lietošanas instrukcijas - Funkciju rokasgrāmata”.

Šī rokasgrāmata ir publikācijas „Lietošanas instrukcijas - Funkciju rokasgrāmata” saīsinātais variants. Lūdzu, skatiet papildinformāciju PDF formāta publikācijā „Lietošanas instrukcijas - Funkciju rokasgrāmata”, kas nodrošināta kompaktdiskā.

- Jūsu valodā ir nodrošināta tikai publikācija „Lietošanas instrukcijas - Pamata pamācība” (šis dokuments). Lūdzu, lasiet sīkāku informāciju PDF formāta publikācijā „Lietošanas instrukcijas - Funkciju rokasgrāmata”, kas nodrošināta citās valodās.

Paldies par šī Panasonic izstrādājuma iegādi.

- Pirms šī izstrādājuma izmantošanas, lūdzu, uzmanīgi izlasiet instrukcijas un saglabājiet šo rokasgrāmatu, lai varētu tajā ieskatīties arī nākotnē.
- Pirms projektorā izmantošanas noteikti izlasiet sadaļu „Vispirms izlasiet!” (→ 4.-8. lpp.).

PJLink™

LATVIAN

DPQP1012ZA/X1

Saturs

Svarīga informācija	Pamatdarbības
Vispirms izlasiet! 4	Projektora ieslēgšana/izslēgšana 15
Sagatavošana	Projektora ieslēgšana 15
Piesardzības pasākumi lietošanas laikā 9	Projektora izslēgšana 15
Piesardzības pasākumi transportēšanas laikā 9	
Piesardzības pasākumi uzstādīšanas laikā 9	
Drošība 10	
Piesardzības pasākumi lietošanas laikā 10	
Piezīmes par bezvadu savienojuma izmantošanu 11	
Atbrīvošanās no iekārtas 12	
Piederumi 13	
Papildu piederumi 14	

■ Preču zīmes

- Windows ir reģistrētas preču zīmes, kas pieder Microsoft Corporation ASV un citās valstīs.
- Mac, Mac OS ir Apple Inc. preču zīmes, kas reģistrētas ASV un citās valstīs.
- HDMI, HDMI logotips un High-Definition Multimedia Interface ir HDMI Licensing LLC preču zīmes vai reģistrētas preču zīmes.
- PJLink™ ir preču zīme vai preču zīme, kas gaida apstiprinājumu, Japānā, ASV un citās valstīs un reģionos.
- Adobe un Adobe Reader ir Adobe Systems Inc. preču zīmes vai reģistrētas preču zīmes ASV un/vai citās valstīs.
- Visi citi nosaukumi, uzņēmumu nosaukumi un produktu nosaukumi, kas minēti šajā rokasgrāmatā, ir attiecīgo to īpašnieku preču zīmes vai reģistrētas preču zīmes.

Lūdzu, ņemiet vērā, ka šajā rokasgrāmatā nav iekļauti simboli ® un ™.

■ Šajā lietošanas instrukcijā redzami attēli

- Attēlos redzamais projektoris, ekrāns un citas daļas var neatspoguļot reālo produkta izskatu.

■ Atsauces lapas

- Atsauces lapas šajā rokasgrāmatā ir norādītas kā: (➔ 00. lpp.).
- Atsauces lapas nodrošinātājā, kompaktdiskā ietvertajā PDF formāta rokasgrāmatā ir norādītas kā: (➔ „Lietošanas instrukcijas - Funkciju rokasgrāmata”, 00. lpp.). Šajā rokasgrāmatā lapu numuri atsaucēm uz publikāciju „Lietošanas instrukcijas - Funkciju rokasgrāmata” ir norādīti saskaņā ar rokasgrāmatas versiju angļu valodā.

■ Termins

- Šajā rokasgrāmatā piederums ‘Bezvadu/vadu tālvadības pults’ ir saukts par ‘tālvadības pulti’.
- Kad tiek attēlots izvēlnes ekrāns, vadības panelī esošā poga <INPUT/ENTER> darbojas kā poga <ENTER>. Šajā rokasgrāmatā, lai vienādotu vadības paneļa darbības ar tālvadības pults darbībām, šī izvēlnes ekrāna darbības procedūra aprakstīta kā „Piespiediet pogu <ENTER>”.

■ Publikācijas „Lietošanas instrukcijas” apskatīšana

1) Palaidiet lietojumprogrammu palaidēju.

- Ievietojiet nodrošināto kompaktdisku diskdziņī. Lietojumprogrammu palaidēja darbība sāksies automātiski. Ja lietojumprogrammas palaidējs nesāk darboties, veiciet dubultklikšķi uz „Launcher.exe” kompaktdiskā. (Kad redzams automātiskās atskaņošanas ekrāns, atlasiet atbilstošo vietu, lai notiktu „Launcher.exe” izpilde.)

2) Noklikšķiniet uz [Projector Operating Instructions] izvēlnē vai veiciet dubultklikšķi uz „MANUALS” → „Index.pdf” kompaktdiskā.

- Tiks parādīts pieejamo valodu saraksts.

3) Atlasiet vēlamo valodu.

- Tiks atvērta publikācija Lietošanas instrukcijas (PDF) izvēlētajā valodā.

■ Programmatūras lietošanas instrukciju un saderīgo projektoru modeļu saraksta apskatīšana

1) Palaidiet lietojumprogrammu palaidēju.

- Ievietojiet nodrošināto kompaktdisku diskdziņī. Lietojumprogrammu palaidēja darbība sāksies automātiski. Ja lietojumprogrammas palaidējs nesāk darboties, veiciet dubultklikšķi uz „Launcher.exe” kompaktdiskā. (Kad redzams automātiskās atskaņošanas ekrāns, atlasiet atbilstošo vietu, lai notiktu „Launcher.exe” izpilde.)

2) Izvēlnē atlasiet apskatāmo programmatūru un noklikšķiniet uz [Refer To Operating Instructions] vai [Refer To List of Compatible Projector Models].

- Tiks atvērta publikācija Lietošanas instrukcijas (PDF) vai Saderīgo ierīču modeļu saraksts (PDF). (tikai angļu valodā)

■ Programmatūras instalēšana

1) Palaidiet lietojumprogrammu palaidēju.

- Ievietojiet nodrošināto kompaktdisku diskdziņī. Lietojumprogrammu palaidēja darbība sāksies automātiski. Ja lietojumprogrammas palaidējs nesāk darboties, veiciet dubultklikšķi uz „Launcher.exe” kompaktdiskā. (Kad redzams automātiskās atskaņošanas ekrāns, atlasiet atbilstošo vietu, lai notiktu „Launcher.exe” izpilde.)

2) Palaidiet instalēšanas programmu.

- Izvēlieties instalējamo programmu un noklikšķiniet uz [Install].

3) Veiciet instalēšanu.

- Kad redzams instalēšanas ekrāns, izpildiet ekrānā redzamos norādījumus, lai instalētu programmatūru. Ja programmatūras [Multi Projector Monitoring & Control Software] (Vairāku projektoru novērošana un vadība) instalēšanas laikā tiek attēlots ziņojums <Confirm Uninstall> (Apstiprināt atinstalēšanu), lūdzu, atinstalējiet uz Jūsu datora jau instalēto programmatūru [Multi Projector Monitoring & Control Software] (Vairāku projektoru novērošana un vadība).

Plašāku informāciju skatiet programmatūras lietošanas instrukcijās. (tikai angļu valodā)

Piezīme.

- Šajā CD-ROM kompaktdiskā ietvertā programmatūra darbojas operētājsistēmā Windows. Programmatūras „Multi Projector Monitoring & Control Software” instalēšanai var būt nepieciešama Microsoft .NET Framework instalēšana. Plašāku informāciju skatiet programmatūras lietošanas instrukcijās.
- Ja projektoru Eksploataācijas instrukcijas tiek lasītas operētājsistēmā Mac, CD-ROM kompaktdiskā veiciet dubultklikšķi uz vienuma „MANUALS” → „Index.pdf” („ROKASGRĀMATAS” → „Index.pdf”); tiks attēlota valodu izvēlne, tad atlasiet valodu.
- Lai lasītu PDF dokumentus, jāinstalē Adobe® Reader®. Netiek atbalstīti nekādi citi PDF lasītāji, izņemot Adobe Reader.

Vispirms izlasiet!

BRĪDINĀJUMS! ŠAI IEKĀRTAI IR JĀBŪT IEZEMĒTAI.

BRĪDINĀJUMS! Lai novērstu bojājumu, kas var izraisīt ugunsgrēku vai elektrošoku, nepakļaujiet šo iekārtu lietus vai mitruma iedarbībai.
Šī iekārta nav paredzēta lietošanai vizuālā displeja darbvietu tiešā redzamības laukā. Lai izvairītos no traucējoša atspīduma vizuālā displeja darbvietās, šo iekārtu nedrīkst novietot tiešā redzamības laukā.
Šis aprīkojums nav paredzēts lietošanai video darbstacijā atbilstoši BildscharbV noteikumiem.

Skaņas spiediena līmenim operatora darbavietā ir jābūt vienādam ar vai mazākam par 70 dB (A) atbilstoši standartam ISO 7779.

BRĪDINĀJUMS!

1. Ja šī iekārta ilgstoši netiks izmantota, atvienojiet spraudkontakta no elektrotīkla kontaktrozetes.
2. Lai novērstu elektriskās strāvas triecienu, neņņemiet vāku. Iekārtā nav detaļu, kuru tehnisko apkopi var veikt pats lietotājs. Apkopes darbu veikšanu uzticiet kvalificētiem tehniskās apkopes darbiniekiem.
3. Neņņemiet elektrotīkla spraudkontakta zemējuma tapu. Šai iekārtai ir elektrotīkla spraudkontakts ar trīs dakšu tipa zemējumu. Šis spraudkontakts derēs tikai iezemējuma tipa elektrotīkla kontaktligzdai. Tā ir drošības funkcija. Ja nevarat ievietot spraudkontakta elektrotīkla kontaktrozetē, sazinieties ar elektriķi. Izmantojiet zemējuma tapu tai paredzētajā nolūkā.



Zibens simbols vienādsānu trijstūrī ir paredzēts, lai brīdinātu lietotāju par neizolētu „bīstamu spriegumu” produkta korpusā, kas var būt pietiekami liels, lai radītu elektriskās strāvas trieciena risku personām.



Izsaukuma zīme vienādsānu trijstūrī ir paredzēta, lai brīdinātu lietotāju par svarīgām lietošanas vai apkopes (apkalpošanas) instrukcijām ierīcei pievienotajos materiālos.

BRĪDINĀJUMS!



PIRMS LAMPAS BLOKA NOMAĪNAS IZSLĒDZIET UN ATVIENOJIET ELEKTROTĪKLA SPRAUDKONTAKTU NO SIENAS KONTAKTLIGZDAS.

UZMANĪBU!

Lai pastāvīgi nodrošinātu atbilstību, ievērojiet pievienotos norādījumus par uzstādīšanu. Tas ietver nodrošinātā strāvas vada un ekranētu saskarnes kabeļu lietošanu, pievienojot datoram vai perifērijas ierīcēm. Šī aprīkojuma nesankcionētu izmaiņu vai modifikāciju veikšana var anulēt lietotāja tiesības izmantot šo ierīci.

Šī ierīce ir paredzēta attēlu projicēšanai uz ekrāna utt., un tā nav paredzēta lietošanai kā telpu apgaismojums mājās vidē.

Direktīva 2009/125/EK

Importētāja nosaukums un adrese Eiropas Savienībā

Panasonic Marketing Europe GmbH
Panasonic Testing Centre
Winsbergring 15, 22525 Hamburg, Germany

BRĪDINĀJUMS!

■ BAROŠANAS AVOTS

Sienas kontaktligzdai jābūt uzstādītai aprīkojuma tuvumā un jābūt viegli pieejamai problēmas gadījumā. Ja rodas tālāk norādītās problēmas, nekavējoties atvienojiet strāvas vada spraudni un sienas kontaktligzdu.

Projektora lietošanas turpināšana šajos apstākļos var izraisīt ugunsgrēku vai elektriskās strāvas triecienu.

- Ja projektorā iekļuvuši svešķermeņi vai ūdens, atvienojiet strāvas vada spraudni un sienas kontaktligzdu.
- Ja projektorā ir nomests zemē vai korpuss ir saplīsis, atvienojiet strāvas vada spraudni un sienas kontaktligzdu.
- Ja ievērojat dūmus, savādu smaku vai troksni, kas nāk no projektora, atvienojiet strāvas vada spraudni un sienas kontaktligzdu.

Lūdzu, sazinieties ar kādu pilnvarotu apkalpošanas centru, lai veiktu remontu, un nemēģiniet veikt šo projektora remontu pats.

Pērkona negaisa laikā nepieskarieties projektoram un kabelim.

Tas var izraisīt elektriskās strāvas triecienu.

Nedariet neko tādu, kas var sabojāt strāvas vadu vai strāvas vada spraudni.

Bojāta strāvas vada lietošana izraisīs elektriskās strāvas triecienus, īsslēgumus vai ugunsgrēku.

- Nesabojājiet un nepārveidojiet strāvas vadu, nenovietojiet to nekādu karstu objektu tuvumā, pārmērīgi nesalieciet, nesagrieziet un nevelciet strāvas vadu, nelieciet uz tā smagus priekšmetus un nesaritīniet to saišķī.
- Ja nepieciešams strāvas vada remonts, lūdziet to veikt kādā pilnvarotā apkalpošanas centrā.

Pilnīgi ievietojiet strāvas vada spraudni sienas kontaktligzdā un barošanas savienotāju - projektora pieslēgvietā.

Ja spraudnis nav ievietots pareizi, tas izraisa elektriskās strāvas triecienus vai pārkaršanu.

- Neizmantojiet spraudņus, kas ir bojāti, vai sienas kontaktligzdas, kas ir kļuvušas vaļīgas.

Izmantojiet tikai nodrošināto strāvas vadu.

Šī norādījuma neievērošana var kļūt par cēloni elektriskās strāvas triecienam vai ugunsgrēkam. Lūdzu, ņemiet vērā, ka nodrošinātā strāvas vada neizmantošana ierīces iezemēšanai kontaktligzdas pusē var izraisīt elektriskās strāvas triecienus.

Regulāri notīriet strāvas vada spraudni, lai tas nebūtu putekļains.

Šī norādījuma neievērošana var kļūt par cēloni ugunsgrēkam.

- Ja uz strāvas vada spraudņa sakrājas putekļi, tā rezultātā rodas mitrums, kas var sabojāt izolāciju.
- Ja projektorā netiks ilgstoši izmantots, atvienojiet strāvas vada spraudni no sienas kontaktligzdas. Atvienojiet strāvas vada spraudni no sienas kontaktligzdas un regulāri noslaukiet ar sausu drāniņu.

Nepieskarieties strāvas vada spraudnim un barošanas savienotājam ar slapjām rokām.

Šī norādījuma neievērošana var kļūt par cēloni elektriskās strāvas triecienam.

Nepārslogojiet sienas kontaktligzdu.

Ja barošanas avots ir pārslogots (piem., izmantojot pārāk daudzus adapterus), tas var izraisīt pārkaršanu un ugunsgrēku.

■ LIETOŠANAS/UZSTĀDĪŠANAS LAIKĀ

Nelieciet projektoru uz tādiem mīkstiemi materiāliem kā paklāji vai poraini paliktņi.

Tas var izraisīt projektora pārkaršanu, kas, savukārt, var izraisīt apdegumus, ugunsgrēku vai projektora bojājumu.

Neuzstādiet projektoru mitrās vai putekļainās vietās vai vietās, kurās projektoram var nonākt saskarē ar eļļainiem dūmiem vai tvaiku.

Projektora izmantošana šādos apstākļos izraisīs ugunsgrēku, elektriskās strāvas triecienus vai komponentu nolietojumu. Komponentu (piemēram, pie griestiem piestiprināmas pamatnes kronšteina) nolietojums var izraisīt pie griestiem piestiprināta projektora nokrišanu.

Neuzstādiet projektoru vietā, kas nav pietiekami izturīga, lai noturētu visu projektora svaru, vai uz virsmas, kas ir slīpa vai nestabila.

Tā neievērošana izraisīs projektora nokrišanu vai apgāšanos, kas, savukārt, var izraisīt nopietnu traumu vai bojājumu.

Uzstādīšanu (piemēram, pie griestiem piestiprināmās pamatnes kronšteina uzstādīšanu) vajadzētu veikt tikai kvalificētam tehniķim.

Ja uzstādīšana nav veikta pareizi un iekārta nav pareizi nostiprināta, tas var izraisīt traumu vai nelaimes gadījumus, piemēram, elektriskās strāvas triecienus.

- Noteikti kopā ar pie griestiem piestiprināmās pamatnes kronšteina izmantojiet kā papildu drošības līdzekli nodrošināto trosi, lai novērstu projektora nokrišanu. (Uzstādiet to citā vietā, nevis turpat, kur kronšteina.)

BRĪDINĀJUMS!

Neenosdziet gaisa ieplūdes/izplūdes atveres.

Tas var izraisīt projektora pārkaršanu, kas, savukārt, var izraisīt ugunsgrēku vai projektora bojājumu.

- Nenovietojiet projektoru šaurās, slikti ventilētās vietās.
- Nenovietojiet projektoru uz drāniņas vai papīriem, jo šie materiāli var tikt iesūkti gaisa ieplūdes atverē.
- Nodrošiniet vismaz 1 m (40") atstatumu starp sienām vai objektiem un izplūdes atveri un vismaz 50 cm (20") atstatumu starp sienām vai objektiem un ieplūdes atveri.

Nelieciet rokas vai priekšmetus gaisa ieplūdes atveres tuvumā.

Tas var izraisīt roku apdegumus vai priekšmetu bojājumus.

- No gaisa izplūdes atveres izplūst sakarsēts gaiss. Nelieciet šīs atveres tuvumā rokas, seju un kartumneizturīgus priekšmetus.

Projektora izmantošanas laikā neskatieties lēcas radītajā gaismā un neļaujiet savai ādai atrasties tās tuvumā.

Tas var izraisīt apdegumus vai redzes zudumu.

- Projektora lēca emitē spēcīgu gaismu. Neskatieties uz to un nelieciet rokas tieši šajā gaismā.
- Īpaši uzraugiet, lai šajā gaismā neskatās mazi bērni. Turklāt, dodoties prom, projektoru izslēdziet un atvienojiet no elektrotilkla.

Nekādā gadījumā nemēģiniet pārveidot vai izjaukt projektoru.

Augstais spriegums var izraisīt ugunsgrēku vai elektriskās strāvas triecienus.

- Ja nepieciešama pārbaude, pieregulēšana vai remonts, lūdzu, sazinieties ar pilnvarotu apkalpošanas centru.

Neļaujiet metāla priekšmetiem, viegli uzliesmojošiem priekšmetiem vai šķidrumiem iekļūt projektorā. Neļaujiet projektoram kļūt slapjam.

Tas var izraisīt īsslēgumu vai pārkaršanu un kļūt par cēloni ugunsgrēkam, elektriskās strāvas triecienam vai projektora darbības traucējumiem.

- Nenovietojiet traukus ar šķidrumu vai metāla priekšmetus projektora tuvumā.
- Ja projektorā ir iekļuvis šķidrums, konsultējieties ar izplatītāju.
- Īpaša uzmanība ir jāpievērš bērniem.

Izmantojiet Panasonic norādīto pie griestiem piestiprināmās pamatnes kronšteinu.

Ja tiks izmantots bojāts pie griestiem piestiprinātas pamatnes kronšteins, tas izraisīs ar ierīces nokrišanu saistītus negadījumus.

- Lai novērstu projektora nokrišanu, piestipriniet nodrošināto pie griestiem piestiprināmās pamatnes kronšteina drošības kabeli.

■ PIEDERUMI

Neizmantojiet baterijas nepareizi un neapejieties ar baterijām nepareizi; ievērojiet šeit dotos norādījumus.

Šo norādījumu neievērošana izraisīs apdegumus, bateriju iztecēšanu, pārkaršanu, uzsprāgšanu vai aizdegšanos.

- Neizmantojiet nenorādītas baterijas.
- Neizmantojiet uzlādējamās baterijas.
- Neizjauciet sauso elementu baterijas.
- Nekarsējiet baterijas un nemetiet tās ūdenī vai ugunī.
- Neļaujiet bateriju + un - spailēm saskarties ar metāliskiem priekšmetiem, piemēram, ķēdītēm vai matadatām.
- Neglabājiet un nepārnēsājiet baterijas kopā ar metāliskiem priekšmetiem.
- Glabājiet baterijas plastmasas maisiņā un neturiet metālisku priekšmetu tuvumā.
- Ievietojot baterijas, ievērojiet pareizu to polaritāti (+ un -).
- Neizmantojiet jaunu bateriju kopā ar vecu bateriju, un vienlaikus neizmantojiet dažāda veida baterijas.
- Neizmantojiet baterijas, kuru ārējā kārtiņa ir atlīmējusies vai noņemta.

Neļaujiet bērniem aiztikt baterijas.

To nejauša norīšana var būt kaitīga.

- Ja notikusi norīšana, nekavējoties vērsieties pēc palīdzības pie ārsta.

Ja notiek elektrolīta noplūde, neaiztieciet bateriju ar kailām rokām un vajadzības gadījumā rīkojieties, kā norādīts tālāk.

- Uz ādas vai apģērba nokļuvis elektrolīts var izraisīt ādas kairinājumu vai traumu. Noskalojiet ar tīru ūdeni un nekavējoties vērsieties pēc palīdzības pie ārsta.
- Elektrolīts, kas nonāk saskarē ar acīm, var izraisīt redzes zudumu. Ja tā notiek, neberzējiet acis. Noskalojiet ar tīru ūdeni un nekavējoties vērsieties pēc palīdzības pie ārsta.

Neizjauciet lampas bloku.

Lampas saplīšana var radīt traumu.

BRĪDINĀJUMS!

Lampas nomaiņa

Lampā ir augsts iekšējais spiediens. Nepareiza apiešanās var izraisīt sprādzienu un nopietnu traumu vai nelaimes gadījumu.

- Atsitoties pret cietiem objektiem vai nokrītot zemē, lampa var viegli uzsprāgt.
- Pirms lampas nomaiņas pārliecinieties, vai iekārta ir izslēgta, un atvienojiet strāvas vada spraudni no sienas kontaktligzdas.
Tā neizdarīšana var izraisīt elektriskās strāvas triecienus vai sprādzienus.
- Nomainot lampas bloku, izslēdziet iekārtu un ļaujiet lampai pirms nomaiņas vismaz vienu stundu atdzist, jo citādi var rasties apdegumi.

Izmantojiet nodrošināto strāvas vadu kopā tikai ar šo projektoru.

Nodrošinātā strāvas vada vada izmantošana kopā ar citām ierīcēm, nevis šo projektoru, var kļūt par cēloni īsslēgumam vai pārkaršanai, izraisot elektriskās strāvas triecienus vai ugunsgrēku.

Savlaicīgi izņemiet vecās baterijas no tālvadības pults.

To atstāšana ierīcē var izraisīt elektrolīta noplūdi, pārkaršanu vai bateriju uzsprāgšanu.

UZMANĪBU!

■ BAROŠANAS AVOTS

Atvienojot strāvas vadu, noteikti turiet to aiz strāvas vada spraudņa un barošanas savienotāja.

Vilkšana aiz strāvas vada sabojās vadu, un tas var izraisīt ugunsgrēku, īsslēgumus vai nopietnus elektriskās strāvas triecienus.

Ja projektors netiks ilgstoši izmantots, atvienojiet strāvas vada spraudni no sienas kontaktligzdas.

Tā neizdarīšana var būt aizdegšanās vai elektriskās strāvas trieciena cēlonis.

Atvienojiet strāvas vada spraudni no sienas kontaktligzdas pirms jebkuras tīrīšanas veikšanas un bloka nomaiņas.

Tā neizdarīšana var izraisīt elektriskās strāvas triecienus.

■ LIETOŠANAS/UZSTĀDĪŠANAS LAIKĀ

Nelieciet smagus priekšmetus uz projektorā virsmas.

Šī nosacījuma neievērošana var izraisīt projektorā nestabilitāti un nokrišanu, kas var kļūt par cēloni bojājumam vai traumai. Projektors tiks bojāts vai deformēts.

Nebalstieties ar visu savu svaru uz šī projektorā.

Jūs varat nokrist vai projektors var saplīst, radot traumu.

- Īpaši uzmanieties, lai uz projektorā nestāvēt vai nesēž mazi bērni.

Neovietojiet projektoru īpaši karstās vietās.

Tas var izraisīt ārējā korpusa vai iekšējo komponentu kvalitātes pasliktināšanos vai izraisīt aizdegšanos.

- Īpaši uzmanieties vietās, kuras apspīd tieši saules stari vai kur tuvumā atrodas sildītāji.

Neuzstādiet projektoru vietā, kurā var rasties sāls piesārņojums vai kodīga gāze.

Tā rezultātā korozijas dēļ var rasties projektorā darbības traucējumi.

Projektorā lietošanas laikā nelieciet priekšmetus lēcas priekšā.

Šāda rīcība var izraisīt aizdegšanos, priekšmeta bojājumu vai projektorā darbības traucējumus.

- Projektorā lēca emitē ārkārtīgi spēcīgu gaismu.

Projektorā lietošanas laikā nestāviet lēcas priekšā.

Tas var izraisīt apģērba bojājumus un apdegumus.

- Projektorā lēca emitē ārkārtīgi spēcīgu gaismu.

Pirms projektorā pārvietošanas vienmēr atvienojiet visus vadus.

Pārvietojot projektoru, kuram vēl arvien pievienoti vadi, var sabojāt vadus, un tas var izraisīt aizdegšanos vai elektriskās strāvas triecienus.

Piestiprinot projektoru pie griestiem, neļaujiet montāžas skrūvēm un strāvas vadam saskarties ar metāla daļām, kas atrodas griestos.

Nonākšana saskarē ar griestos esošajām metāla daļām var izraisīt elektriskās strāvas triecienus.

Nekad nepievienojiet austiņu spraudni <VARIABLE AUDIO OUT> pieslēgvietai.

Pārmērīgs skaņas spiediens austiņās var izraisīt dzirdes zudumu.

UZMANĪBU!

■ PIEDERUMI

Neizmantojiet veco lampas bloku.

Tā lietošana var izraisīt lampas uzsprāgšanu.

Ja lampa saplīst, nekavējoties izvēdiniet telpu. Nepieskarieties un netuviniet seju šīm lauskām.

Šī norādījuma neievērošanas rezultātā lietotājs absorbēs lampas saplīšanas laikā izplūdušo gāzi, kurā ir gandrīz tāds pats dzīvsudraba daudzums kā luminiscences spuldzēs, un lauskas var radīt traumu.

- Ja domājat, ka esat absorbējis gāzi vai ka gāze iekļuvusi jūsu acīs vai mutē, nekavējoties vērsieties pēc palīdzības pie ārsta.
- Lūdziet, lai izplatītājs nomaina lampas bloku un pārbauda projektorā iekšpusi.

Ja projektorā netiks ilgstoši izmantots, izņemiet baterijas no tāl vadības pults.

Tā neizdarīšana var izraisīt bateriju iztecēšanu, pārkaršanu, aizdegšanos vai uzsprāgšanu, kas var kļūt par cēloni ugunsgrēkam vai apkārtējās zonas piesārņojumam.

■ APKOPE

Lūdziet, lai izplatītājs reizi gadā iztīra projektorā iekšpusi.

Nepārtraukta projektorā izmantošana, kamēr tā iekšpusē sakrājušies putekļi, var izraisīt ugunsgrēku.

- Uzziniet maksu par tīrīšanu no izplatītāja.

Baterijas izņemšana

1. Piespiediet mēlīti un paceliet vāciņu.

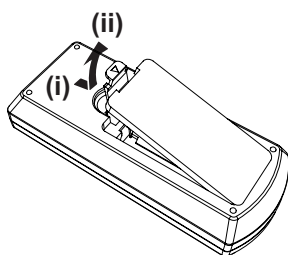

2. Izņemiet baterijas.

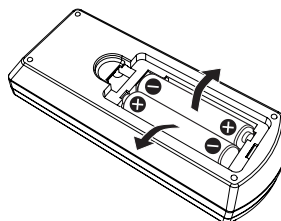

Piesardzības pasākumi lietošanas laikā

Piesardzības pasākumi transportēšanas laikā

- Transportējot projektoru, rīkojieties uzmanīgi un izvairieties no pārmērīgas vibrācijas un triecieniem. Tas var sabojāt iekšējos komponentus un izraisīt nepareizu darbību.
- Netransportējiet projektoru ar izbīdītām regulējamajām kājiņām. Tas var sabojāt regulējamās kājiņas.
- Nepārvietojiet un netransportējiet projektoru, ja tam kā papildu piederums pievienots bezvadu modulis (ET-WML100E). Tas var radīt bezvadu moduļa bojājumu.

Piesardzības pasākumi uzstādīšanas laikā

■ Neuzstādiet projektoru ārpus telpām.

Šis projektor ir paredzēts izmantošanai tikai telpās.

■ Neuzstādiet projektoru tālāk norādītajās vietās.

- Vietās, kurās var būt vibrācija un rasties triecieni, piemēram, automašīnās un transportlīdzekļos. Tas var sabojāt iekšējos komponentus vai izraisīt nepareizu darbību.
- Vietās, kas atrodas jūras tuvumā vai zonās, kurās ir kodīgas gāzes. Korozija var sabojāt iekšējos komponentus vai izraisīt projektorā nepareizu darbību.
- Gaisa kondicionētāja izplūdes atveres tuvumā. Atkarībā no lietošanas apstākļiem retos gadījumos var notikt ekrāna svārstības no gaisa izplūdes kanāla izplūstošā sakarsētā gaisa vai karstā vai atdzesētā gaisa plūsmas rezultātā. Nodrošiniet, lai no projektorā vai cita aprīkojuma izplūdes atveres vai gaisa kondicionētāja izplūstošais gaiss netiek pūsts projektorā priekšpusē virzienā.
- Vietās, kurās notiek krāsas temperatūras svārstības, piemēram, apgaismojuma ķermeņu (studijas lampu) tuvumā. Tas var sāīsināt lampas darbmūžu vai izraisīt korpusa deformāciju karstuma iedarbības rezultātā, radot nepareizu darbību. Darba vides temperatūras augšējai robežai ir jābūt starp 5 °C (41 °F) un 40 °C (104 °F), izmantojot augstumā līdz 1 400 m (4 593') virs jūras līmeņa, un starp 5 °C (41 °F) un 35 °C (95 °F), izmantojot liela augstuma (no 1 400 m (4 593') līdz 2 700 m (8 858') virs jūras līmeņa un starp 5 °C (41 °F) un 30 °C (86 °F), izmantojot liela augstuma (no 2 700 m (8 858') līdz 3 000 m (9 843') virs jūras līmeņa).
- Augstsprieguma elektroapgādes līniju vai motoru tuvumā. Tas var radīt projektorā darbības traucējumus.

■ Projektorā uzstādīšanu pie griestiem jāveic specializētam tehnikam.

Nepieciešams papildu kronšteins pie griestiem piestiprināmajai pamatnei. Noteikti izmantojiet projektorā montāžas kronšteinu kopā ar pie griestiem piestiprināmās pamatnes kronšteinu augstiem vai zemiem griestiem.

Modeļa Nr.: ET-PKL100H (augstiem griestiem), ET-PKL100S (zemiem griestiem), ET-PKL430B (projektorā montāžas kronšteins)

■ Ja projektorā tiek izmantots augstumā, kas mazāks par 1 400 m (4 593'), pārliedziniet, ka iestatījuma [High land] vērtība ir [Off].

Ja tas netiek darīts, var samazināt iekšējo detaļu darbmūžu un izraisīt darbības traucējumus.

■ Ja projektorā tiek izmantots augstumā, kas lielāks par 1 400 m (4 593') un mazāks par 2 700 m (8 858'), pārliedziniet, ka iestatījuma [High land] vērtība ir [On 1].

Ja tas netiek darīts, var samazināt iekšējo detaļu darbmūžu un izraisīt darbības traucējumus.

■ Ja projektorā tiek izmantots augstumā, kas lielāks par 2 700 m (8 858') un mazāks par 3 000 m (9 843'), pārliedziniet, ka iestatījuma [High land] vērtība ir [On 2].

Ja tas netiek darīts, var samazināt iekšējo detaļu darbmūžu un izraisīt darbības traucējumus.

■ Neuzstādiet projektorā augstumā, kas sasniedz vai pārsniedz 3 000 m (9 843') virs jūras līmeņa.

Ja tas netiek darīts, var samazināt iekšējo detaļu darbmūžu un izraisīt darbības traucējumus.

■ Projektorā nedrīkst nolikt vai novietot uz sāna.

Projektorā korpusu nedrīkst nolikt vairāk par ±30 grādiem vertikāli vai ±15 grādiem horizontāli. Pārmērīga saliekšana var samazināt sastāvdaļu darbmūžu.

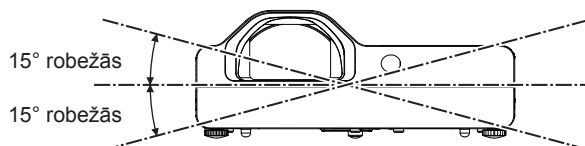
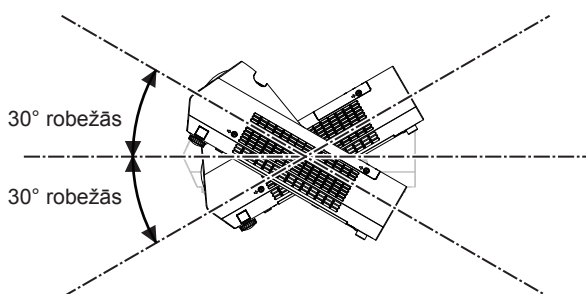

■ Piesardzības pasākumi projektoru uzstādīšanas laikā

- Nelieciet projektorus vienu uz otra.
- Projektoru izmantošanas laikā nelieciet uz projektoru virsmas nekādus priekšmetus.
- Nebloķējiet projektoru (ieplūdes un izplūdes) ventilācijas atveres.
- Neļaujiet gaisa kondicionēšanas sistēmas karstajam un aukstajam gaisam tikt iepūstam tieši projektoru (ieplūdes un izplūdes) ventilācijas atverēs.

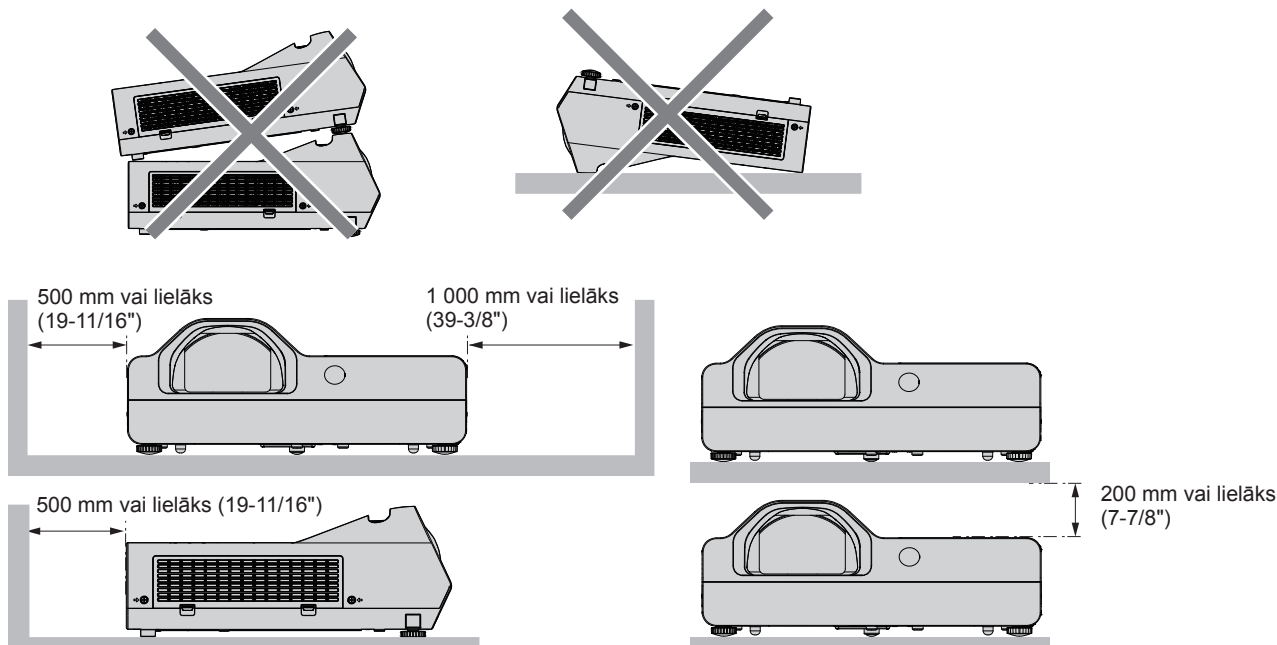

- Neuzstādieliet projektoru norobežotā vietā.
Projektoru uzstādot norobežotā vietā, nepieciešama gaisa ventilācija un/vai gaisa kondicionēšanas sistēma. Nepietiekamas ventilācijas gadījumā var notikt izplūdušā siltuma uzkrāšanās, ierosinot projektoru aizsardzības shēmas darbību.

Drošība

Veiciet drošības pasākumus, lai izvairītos no tālāk norādītajiem starpgadījumiem.

- Personīgās informācijas noplūde, lietojot šo produktu.
 - Ļaunprātīga, nesankcionēta trešās puses veikta šī produkta izmantošana.
 - Ļaunprātīga, trešās puses veikta iejaukšanās šī produkta izmantošanā vai tā apturēšanā.
- Drošības instrukcijas (➡ „Lietošanas instrukcijas - Funkciju rokasgrāmata”, 65. un 87. lpp.)
- Izmantojiet pēc iespējas grūtāk uzminamu paroli.
 - Periodiski mainiet paroli.
 - Panasonic vai saistītie uzņēmumi nekad klientam tieši neprasa paroli. Šāda vaicājuma gadījumā, neatklājiet paroli.
 - Tīkam, kuram iekārta pievienota, jābūt aizsargātam ar ugunsdrošiem vai citiem līdzekļiem.
 - Iestatiet paroli tīmekļa vadītājam un nosakiet ierobežojumus lietotājiem, kuri var pieteikties.

Piesardzības pasākumi lietošanas laikā

■ Labas attēla kvalitātes panākšana

- Aizveriet logu aizkarus vai žalūzijas un izslēdziet visas tuvumā esošās lampas, lai gaisma no ārpuses vai gaisma no telpas lampām neapgaismo ekrānu.
- Atkarībā no vietas, kurā tiek lietots projektoru, karstais gaiss no izplūdes atveres vai aukstais gaiss no gaisa kondicioniera, var izraisīt ekrāna mirgošanu.
Nelietojiet vietās, kurās starp projektoru un ekrānu plūst projektoru, citu ierīču vai gaisa kondicionieru izplūde vai gaisa plūsmas.
- Projektoru lēcu ietekmē gaisma avota izdalītais siltums. Šī iemesla dēļ tieši pēc ierīces ieslēgšanas fokuss var būt nestabils. Fokuss tiek stabilizēts, kad vismaz 30 minūtes attēli tiek projicēti nepārtraukti.

■ Nepieskarieties projektoru lēcas virsmai ar kailām rokām.

Ja uz lēcas virsmas ir pirkstu nospiedumi vai citi netīrumi, tie tiks palielināti un projicēti uz ekrāna.

■ Šķidro kristālu ekrāna (LCD) panelis

Šī projekta displeja panelis sastāv no trim šķidro kristālu ekrāna displeja (LCD) paneļiem. Lai gan šķidro kristālu displeja panelis ir augstas precizitātes tehnoloģija, daži projicētie attēli var trūkt vai būt vienmēr izgaismoti. Lūdzu, ņemiet vērā, ka tas nenorāda uz darbības traucējumiem.

Ja nekustīgi attēli ir projicēti ilgāku laiku, šķidro kristālu displeju paneļos var palikt pēcattēls. Ja tas notiek, vienu stundu vai ilgāk testa režīmā attēlojiet pilnīgi baltu ekrānu.

■ Optiskās sastāvdaļas

Ja ar projektoru strādāsiet vidē, kurā ir augsta temperatūra vai daudz putekļu vai cigarešu dūmu, samazināsi optisko sastāvdaļu, piemēram, šķidro kristālu displeja paneļa un polarizācijas plāksņu, darbību un tās var būt jāmaina pēc mazāk nekā viena gada lietošanas. Lūdziet sīkāku informāciju izplatītājam.

■ Lampa

Projekta gaismas avots ir dzīvsudraba spuldze ar augstu iekšējo spiedienu.

Augstspiediena dzīvsudraba tvaiku spuldzei ir tālāk norādītie raksturlielumi.

- Lietošanas laikā šīs spuldzes spilgtums samazinās.
- Spuldze var skaji uzsprāgt vai tās darbību var saīsināties trieciena vai iekļaušanas dēļ.
- Spuldzes dzīvildze ir lielā mērā atkarīga no individuālajām īpašībām un lietošanas apstākļiem. It īpaši, spuldzes ievērojamu nolietojumu un darbību ietekmē nepārtraukta lietošana 6 vai vairāk stundas pēc kārtas un bieža ieslēgšana un izslēgšana.
- Retos gadījumos spuldze uzsprāgst tīši pēc projicēšanas sākuma.
- Uzsprāgšanas risks palielinās, ja spuldzi izmanto ilgāk par parasto nomaiņas ciklu. Noteikti regulāri nomainiet lampu. („When to replace the lamp unit” (➔ „Lietošanas instrukcijas - Funkciju rokasgrāmata”, 96. lpp.), „Replacing the lamp unit” (➔ „Lietošanas instrukcijas - Funkciju rokasgrāmata”, 97. lpp.))
- Ja spuldze uzsprāgst, tajā esošā gāze izplūst dūmu veidā.
- Ieteicams glabāt nomaiņas spuldzes rezervei.

■ Datora un ārējo ierīču savienojumi

- Pievienojot datoru vai kādu ārējo ierīci, uzmanīgi izlasiet arī šajā rokasgrāmatā sniegto informāciju par strāvas vadu un ekranēto kabeļu lietošanu.

■ Piezīmes par bezvadu savienojuma izmantošanu

Projekta bezvadu savienojuma funkcija izmanto 2,4 GHz frekvenču joslas radioviļņus.

Nav nepieciešama radiostacijas licence, bet pirms lietošanas ir pilnīgi jāizlasa un jāizprot tālāk norādītā informācija.

Jums jāuzstāda papildu piederumu bezvadu modulis (Modeļa nr. ET-WML100E), ja vēlaties izmantot šī projekta bezvadu LAN funkciju.

■ Neizmantojiet cita bezvadu aprīkojuma tuvumā.

Šis aprīkojums var izmantot tās pašas frekvenču joslas radioviļņus kā projektoru.

Izmantojot projektoru šo ierīču tuvumā, radioviļņu traucējumi var padarīt neiespējamu saziņu vai arī saziņas ātrums var samazināties.

- Mikroviļņu krāsnis utt.
- Rūpniecības, ķīmijas un medicīnas iekārtas utt.
- Rūpnīcu radiostacijas kustīgo objektu identificēšanai, piemēram, tādās kā rūpnīcu ražošanas līnijās izmantotās utt.
- Īpašas zemas jaudas radiostacijas.

■ Ja tas ir iespējams, izvairieties no mobilo tālrunu, televizoru un radioaparātu lietošanas projekta tuvumā.

Mobilie tālruni, televizori, radio un līdzīgas ierīces izmanto citas radio frekvenču joslas nekā projektoru, tādēļ tas neatstāj nekādu iespaidu uz bezvadu sakariem vai šo ierīču veikto pārraidi vai uztveršanu. Tomēr projekta radioviļņi var radīt audio vai video trokšņus.

■ Bezvadu sakaru radioviļņi nav uztverami aiz tērauda armatūras, metāla, betona utt. konstrukcijām.

Sakari ir iespējami caur sienām un grīdām, kas izgatavotas no tādiem materiāliem kā koks un stikls (izņemot stiklu, kura sastāvā ir stiepleņu režģis), bet ne caur sienām un grīdām, kas izgatavotas no tērauda armatūras, metāla, betona utt.

■ Izvairieties no projektorā lietošanas vietās, kurās ir statistiskās elektrības rašanās tendence.

Ja projektoru izmanto vietā, kurā mēdz rasties statistiskā elektrība, piemēram, uz paklāja, var pazust bezvadu LAN vai vadu LAN savienojums.

Ja statistiskās elektrības vai trokšņu dēļ nav iespējams izveidot savienojumu ar LAN, lūdzu, piespiediet barošanas pogu uz tālvadības pults vai vadības paneļa, lai izslēgtu projektoru, novērsiet statistiskās elektrības vai trokšņu avotu un pēc tam atkal ieslēdziet projektoru.

■ Projektorā izmantošana ārpus valsts

Vēl ņemiet vērā to, ka atkarībā no valstīm vai reģioniem pastāv ierobežojumi attiecībā uz kanāliem vai frekvencēm, ko var izmantot bezvadu LAN.

■ Pieejamie bezvadu LAN kanāli

Izmantojamie kanāli (frekvenču diapazons) atšķiras atkarībā no valsts vai reģiona. Skatiet tālāk doto tabulu.

Valsts vai reģions	Standarts	Lietotie kanāli	Frekvenču josla (centrālā frekvence)
Visā pasaulē	IEEE802.11b/g/n	1.-11. kanāls	2,412 GHz - 2,462 GHz

*Frekvence un kanāls atšķiras atkarībā no valsts.

*Lūdzu, izmantojiet bezvadu LAN funkciju atbilstoši katras valsts tiesību aktiem.

Piezīme

- Jums jāuzstāda papildu piederumu bezvadu modulis (Modeļa nr. ET-WML100E), ja vēlaties izmantot šī projektorā bezvadu LAN funkciju.

Par bezvadu LAN

Bezvadu LAN priekšrocība ir informācijas apmaiņa starp datoru vai citu šādu aprīkojumu un piekļuves punktu, izmantojot radioviļņus, atrodoties radio raidīšanas diapazonā.

No otras puses, tā kā radioviļņi spēj iziet cauri šķēršļiem (piemēram, sienām) un pieejama norādītā diapazona jebkurā vietā, ja nav izdarīti ar drošību saistīti iestatījumi, var rasties tālāk norādītās problēmas.

- Ļaunprātīga, trešās puses tīši veikta pārraidīto datu, tostarp e-pasta satura un tādas personiskās informācijas kā ID, parole un/vai kredītkartes numuri, pārtveršana un uzraudzīšana
- Ļaunprātīga, nesankcionēta trešās puses piekļuve jūsu personiskajam vai korporatīvajam tīklam un tālāk norādītā rīcība: personiskās un/vai slepenas informācijas izgūšana (informācijas noplūde); nepatiesas informācijas izplatīšana, uzdoties par kādu konkrētu personu (elektroniskā maldināšana); pārtvertās saziņas pārrakstīšana un aplamu datu izsniegšana (manipulācija); tādas kaitīgas programmatūras kā datorvīrusi izplatīšana un jūsu datu un/vai sistēmas avārijas izraisīšana (sistēmas avārija).

Tā kā gandrīz visiem bezvadu LAN adapteriem vai piekļuves punktiem ir drošības līdzekļi šo problēmu novēršanai, jūs varat samazināt šo problēmu rašanās iespēju šī produkta izmantošanas laikā, veicot atbilstošus bezvadu LAN ierīces drošības iestatījumus.

Dažu bezvadu LAN ierīču drošības funkcijas var nebūt iestatītas uzreiz pēc iegādes. Lai samazinātu drošības problēmu rašanās iespēju, pirms jebkuras bezvadu LAN ierīces izmantošanas noteikti pārlicinieties, ka visi ar drošību saistītie iestatījumi ir iestatīti atbilstoši norādījumiem ierīcei pievienotajā ekspluatācijas rokasgrāmatā.

Atkarībā no bezvadu LAN specifikācijām ļaunprātīga trešā puse var spēt ar īpašiem līdzekļiem izjaukt drošības iestatījumus.

Panasonic lūdz klientus pilnīgi izprast risku, ko rada šī produkta lietošana bez drošības iestatījumu veikšanas, un iesaka klientiem veikt drošības iestatījumus pašiem pēc saviem ieskatiem un pašiem uzņemoties atbildību.

Atbrīvošanās no iekārtas

Ja vēlaties atbrīvoties no iekārtas, noskaidrojiet pareizos tās likvidācijas veidus vietējās varas iestādēs vai pie izplatītāja. Spuldzē ir dzīvsudrabs. Ja vēlaties atbrīvoties no vecajiem lampas blokiem, noskaidrojiet pareizos to likvidācijas veidus vietējās varas iestādēs vai pie izplatītāja.

Atbrīvojieties no izlietotajām baterijām atbilstoši vietējiem likumiem vai vadlīnijām par likvidāciju.

Piederumi

Pārliecinieties, vai projektorā komplektācijā ietilpst tālāk norādītie piederumi. Starp simboliem < > redzamais skaitlis norāda piederumu skaitu.

Bezvadu tālvadības pults <1> (N2QAYA000116)

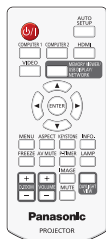

Strāvas vads (K2CT3YY00080) <1>

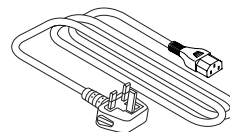

Kompaktdisks <1> (TXFQB02XEAZ)

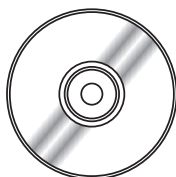

(K2CM3YY00040) <1>

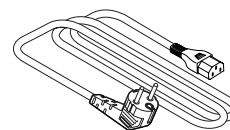

AAA/R03 vai AAA/LR03 baterija <2> (bezvadu tālvadības pultij)

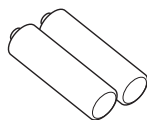

RGB signāla kabelis <1> (K1HY15YY0012)

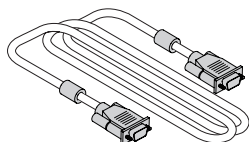

Uzmanību!

- Pēc projekta izpakošanas pareizi atbrīvojieties no strāvas vada vāciņa un iepakojuma materiāla.
- Izmantojiet nodrošināto strāvas vadu tikai šim projektoram.
- Ja kāds no piederumiem pazūd, sazinieties ar izplatītāju.
- Atbilstoši uzglabājiet mazās detaļas, un neturiet tās maziem bērniem pieejamā vietā.

Piezīme

- Piederumu modeļa numuri var mainīties bez iepriekšēja brīdinājuma.

Nodrošinātā kompaktdiska saturs

Nodrošinātā kompaktdiska saturs ir norādīts tālāk.

Instrukcijas/saraksts (PDF)	Lietošanas instrukcijas	
	Lietošanas instrukcijas - Multi Projector Monitoring & Control Software	
	Lietošanas instrukcijas - Presenter Light Software	
	Saderīgo projektoru modeļu saraksts	Šis ir ar programmatūru Daudzu projektoru novērošana un vadība un tās ierobežojumiem saderīgu projektoru saraksts
Programmatūras licence	PDF failos ir ietvertas atvērtā avota programmatūras licences, kas izmantotas šajā projektorā.	
Programmatūra	Multi Projector Monitoring & Control Software (Windows)	Šī programmatūra ļauj uzraudzīt un kontrolēt vairākus projektorus, kas pievienoti LAN.

Papildu piederumi

Opcijas	Modeļa nr.
Pie griestiem piestiprināmās pamatnes kronšteins	ET-PKL100H (augstiem griestiem) ET-PKL100S (zemiem griestiem) ET-PKL430B (projektorā montāžas kronšteins)
Rezerves lampas bloks	ET-LAL500
Rezerves filtra bloks	ET-RFL300
D-SUB - S Video pārveidošanas kabelis	ET-ADSV
Bezvadu modulis	ET-WML100E

Piezīme

- Papildu piederumu modeļu numuri var mainīties bez iepriekšēja paziņojuma.

Projektora ieslēgšana/izslēgšana

Projektora ieslēgšana

Pirms projektora ieslēgšanas pārlicinieties, vai visas citas ierīces ir pareizi pievienotas.

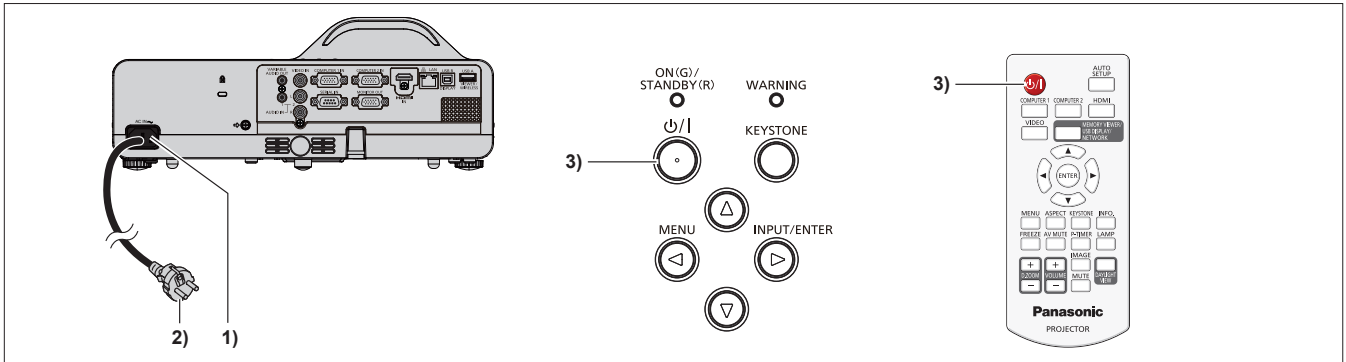

- 1) Pievienojiet strāvas vadu pie projektora korpusa.
- 2) Pievienojiet strāvas vada spraudni pie strāvas kontaktligzdas.
 - Barošanas indikatora <ON(G)/STANDBY(R)> gaismas ir sarkanā krāsā, un projektorš pārslēgsies gaidstāves režīmā.
- 3) Vadības panelī vai tālvadības pultī nospiediet barošanas <ON/G> pogu.
 - Barošanas indikators <ON(G)/STANDBY(R)> mirgo zaļā krāsā un pēc brīža indikators ieslēdzas zaļā krāsā.
 - Ekrānā tiek attēlots sākšanas displejs un tiek sāka atskaite; pēc atskaites ekrānā attēlos attēlu.

Projektora izslēgšana

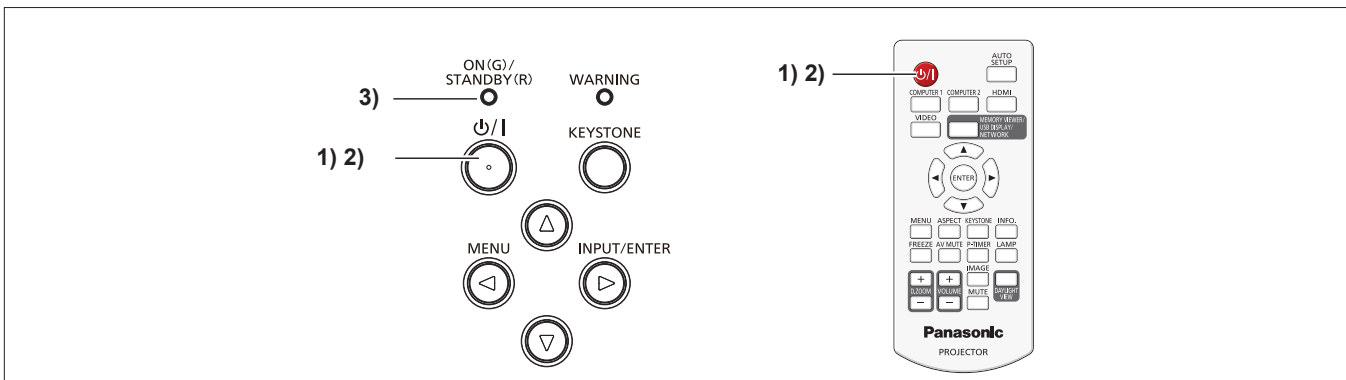

- 1) Vadības panelī vai tālvadības pultī nospiediet barošanas <ON/G> pogu.
 - Tiek attēlots ziņojums [Power off?].
- 2) Vadības panelī vai tālvadības pultī atkārtoti nospiediet barošanas <ON/G> pogu.
 - Attēla projicēšana tiks pārtraukta un strāvas indikators <ON(G)/STANDBY(R)> mirgos sarkanā krāsā. (Ventilators turpinās darboties.)
- 3) Gaidiet līdz strāvas indikators <ON(G)/STANDBY(R)> iedegsies sarkanā krāsā.
 - Kad strāvas indikators <ON(G)/STANDBY(R)> iedegsies sarkanā krāsā, projektorš pārslēgsies gaidstāves režīmā.

Informācija lietotājiem par vecā aprīkojuma un bateriju savākšanu un likvidēšanu



Šie simboli uz produktiem, iepakojuma un/vai pievienotajiem dokumentiem nozīmē, ka vecās elektriskās un elektroniskās ierīces un baterijas nedrīkst izmest kopā ar parastajiem mājtsaimniecības atkritumiem. Lai nodrošinātu veco produktu un bateriju pareizu apstrādi, atgūšanu un otrreizējo pārstrādi, lūdzu, nogādājiet tos pareizajās savākšanas vietās atbilstoši vietējam tiesiskajam regulējumam un direktīvām 2002/96/EK un 2006/66/EK.

Pareizi atbrīvojoties no šiem produktiem un baterijām, jūs palīdzēsiet ietaupīt vērtīgus resursus un novērst jebkādu tādu negatīvu ietekmi uz cilvēku veselību un vidi, kas pretējā gadījumā varētu rasties nepareizas atkritumu likvidēšanas dēļ.



Lai uzzinātu plašāku informāciju par veco produktu un bateriju savākšanu un otrreizējo pārstrādi, lūdzu, sazinieties ar vietējo pašvaldību, atkritumu pārstrādes pakalpojuma sniedzēju vai šo produktu iegādes vietu.

Par nepareizu šo atkritumu likvidēšanu var piemērot sodus atbilstoši vietējam tiesiskajam regulējumam.



Uzņēmumiem Eiropas Savienībā

Ja vēlaties atbrīvoties no elektriskā vai elektroniskā aprīkojuma, lūdzu, sazinieties ar izplatītāju vai piegādātāju, lai iegūtu papildu informāciju.

Cd

Informācija par atbrīvošanos no vecā aprīkojuma un baterijām valstīs ārpus Eiropas Savienības

Šie simboli ir spēkā tikai Eiropas Savienībā. Ja vēlaties izmest šos izstrādājumus, lūdzu, sazinieties ar vietējo varas iestādi vai izplatītāju, lai noskaidrotu pareizo likvidēšanas veidu.

Piezīme par baterijas simbolu (skat. abus apakšējos simbolus)

Šo simbolu var izmantot kopā ar kāda ķīmiska produkta simbolu. Šajā gadījumā tas atbilst prasībām, kas noteiktas direktīvā attiecībā uz šo ķīmisko produktu.

Panasonic Corporation

Web Site: <http://panasonic.net/avc/projector/>

© Panasonic Corporation 2015

M0216GC0 -ST