

Betjeningsanvisninger Grunnleggende veiledning

LCD projektor **Kommersiell bruk**

Modellnummer. PT-TW342
PT-TX402
PT-TX312

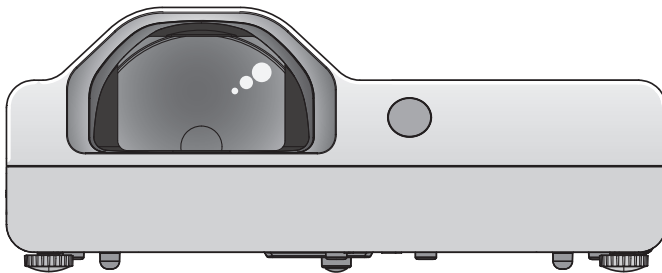

Les før bruk

Bruksanvisningen for denne projektoren inneholder "Betjeningsanvisninger - grunnleggende veiledning" og "Betjeningsanvisningen - funksjonsbeskrivelse" (pdf).

Denne brukerhåndboken er et utdrag fra "Betjeningsanvisninger - funksjonsbeskrivelse". For ytterligere informasjon henvises det til "Betjeningsanvisninger - funksjonsbeskrivelse" (pdf) som du finner på medfølgende CD-ROM.

- Kun "Betjeningsanvisninger - grunnleggende veiledning" (dette dokumentet) er tilgjengelig på Norsk. For ytterligere detaljert informasjon på andre språk, se "Betjeningsanvisninger - funksjonsbeskrivelse" (pdf).

Takk for at du har gått til anskaffelse av dette produktet fra Panasonic.

- Les instruksjonene nøye før bruk, og ta vare på denne brukerhåndboken for fremtidig bruk.
- Det er viktig at du leser "Les dette først!", før du bruker denne projektoren (➔ sidene 4 til 8).

Link™

Innhold

Viktig informasjon	Grunnleggende operasjoner
Les dette først!..... 4	Slå på/av projektoren 15
Klargjøring	Slå på projektoren 15
	Slå av projektoren 15
Forholdsregler ved bruk 9	
Forsiktighetsregler for transport 9	
Forsiktighetsregler for montering..... 9	
Sikkerhet 10	
Forsiktighetsregler for bruk..... 10	
Notater om bruk av trådløs tilkobling..... 11	
Avhending 12	
Tilbehør 13	
Valgfritt tilbehør 14	

■ Varemerker

- Windows er et registrert varemerke av Microsoft Corporation i USA og andre land.
- Mac og Mac OS er varemerker for Apple Inc., registrert i USA og andre land.
- HDMI, HDMI-logoen og High-Definition Multimedia Interface er varemerker eller registrerte varemerker fra HDMI Licensing LLC.
- PJLink™ er et varemerke eller et varemerke i påvente av registrering i Japan, USA, og andre land og regioner.
- Adobe og Adobe Reader er varemerker eller registrerte varemerker fra Adobe Systems Inc. i USA og/eller andre land.
- Alle andre navn, firmanavn og produktnavn som omtales i denne brukerhåndboken er varemerker eller registrerte varemerker som tilhører sine respektive eiere.

Legg merke til at symbolene ® og ™ ikke spesifiseres i denne brukerhåndboken.

■ Illustrasjoner i denne bruksanvisningen

- Illustrasjoner av projektoren, skjermen og andre deler kan variere fra det faktiske produktet.

■ Referansesider

- Referansesider i denne brukerhåndboken er angitt som: (➡ side 00).
- Referansesider i pdf-brukerhåndboken (medfølgende CD-ROM) er angitt som: (➡ "Betjeningsanvisninger - funksjonsbeskrivelse" side 00). I denne brukerhåndboken henvises det til sidenumre i den engelske versjonen av "Betjeningsanvisninger - funksjonsbeskrivelse".

■ Begrep

- I denne brukerhåndboken omtales "Trådløs/kablet fjernkontrollenhet" som "fjernkontroll".
- <INPUT/ENTER>-knappen på kontrollpanelet fungerer som <ENTER>-knappen når menyskjermen vises. Betjeningsprosedyren for menyskjermen er beskrevet som "Trykk på <ENTER>-knappen" i bruksanvisningen for å forene betjeningen av kontrollpanelet med fjernkontrollen.

■ Slik viser du Betjeningsanvisning

1) Kjør applikasjonstarteren.

- Sett den medfølgende CD-ROM-en inn i CD-stasjonen. Applikasjonstarteren starter automatisk. Hvis applikasjonstarteren ikke starter, kan du dobbeltklikke på "Launcher.exe" i CD-ROM-en. (Når skjermen for automatisk avspilling vises, velger du den aktuelle lokasjonen, slik at "Launcher.exe" kjøres.)

2) Klikk på [Projector Operating Instructions] i menyen, eller dobbeltklikk på "MANUALS" → "Index.pdf" i CD-ROM-en.

- En liste med tilgjengelige språk vises.

3) Velg ønsket språk.

- Betjeningsanvisninger (PDF) åpnes på ønsket språk.

■ Slik kan du vise programvarebruksanvisningen og liste over kompatible projektormodeller

1) Kjør applikasjonstarteren.

- Sett den medfølgende CD-ROM-en inn i CD-stasjonen. Applikasjonstarteren starter automatisk. Hvis applikasjonstarteren ikke starter, kan du dobbeltklikke på "Launcher.exe" i CD-ROM-en. (Når skjermen for automatisk avspilling vises, velger du den aktuelle lokasjonen, slik at "Launcher.exe" kjøres.)

2) I menyen velger du programvaren du vil vise, og klikk på [Refer To Operating Instructions] eller [Refer To List of Compatible Projector Models].

- Betjeningsanvisninger (PDF) eller Liste med kompatible modeller av enheten (PDF) åpnes. (Kun på engelsk)

■ Slik installerer du programvaren

1) Kjør applikasjonstarteren.

- Sett den medfølgende CD-ROM-en inn i CD-stasjonen. Applikasjonstarteren starter automatisk. Hvis applikasjonstarteren ikke starter, kan du dobbeltklikke på "Launcher.exe" i CD-ROM-en. (Når skjermen for automatisk avspilling vises, velger du den aktuelle lokasjonen, slik at "Launcher.exe" kjøres.)

2) Start installasjonsprogrammet.

- Velg programvaren du vil installere, og klikk på [Install].

3) Utfør installasjonen.

- Når installasjonsskjermen vises, følger du anvisningene på skjermen for å installere programvaren. Hvis en <Confirm Uninstall>-meldingen vises når du installerer [Multi Projector Monitoring & Control Software], må du avinstallere [Multi Projector Monitoring & Control Software] som allerede er installert på datamaskinen. Se programvarens betjeningsanvisninger for nærmere informasjon. (Kun på engelsk)

Merk

- Programvaren som er inkludert på denne CD-ROMen kjøre på Windows. Vil du installere "Multi Projector Monitoring & Control Software", kan du måtte installere Microsoft .NET Framework. Se programvarens betjeningsanvisninger for mer informasjon.
- Når du leser bruksanvisningene til projektoren på Mac, dobbeltklikk på "MANUALS" → "Index.pdf" på CD-ROMen, språkmenyen vil vises, og velg deretter språket.
- For å lese PDF-dokumenter, er det nødvendig å installere Adobe® Reader®. Andre PDF-lesere enn Adobe Reader støttes ikke.

Les dette først!

ADVARSEL: DETTE APPARATET MÅ JORDES.

ADVARSEL: For å forebygge skade som kan medføre brann eller sjokkskader må dette apparatet ikke eksponeres for regnvann eller fuktighet. Denne enheten er ikke ment for bruk innenfor direkte synsfelt på arbeidsplasser med visuelt display. For å unngå innkommende gjenspeiling på arbeidsplasser med visuelt display, må enheten ikke plasseres innenfor et direkte synsfelt. Utstyret er ikke beregnet for bruk på en video-arbeidsplass i samsvar med BildscharbV. Lydtryknivået ved operatørens posisjon er lik eller lavere enn 70 dB (A), i henhold til ISO 7779.

ADVARSEL:

1. Ta ut støpselet når enheten ikke er i bruk over lengre tid.
2. For å unngå elektrisk støt skal lokket ikke fjernes. Inneholder ingen deler som kan repareres av brukeren. For service og reparasjon henvises det til kvalifiserte servicepersonell.
3. Ikke fjern jordingsstiften i støpselet. Dette apparatet leveres med et jordet støpselet. Dette støpselet passer kun i en jordet stikkontakt. Dette er en sikkerhetsfunksjon. Hvis støpselet ikke passer i stikkontakten, må du kontakte en elektriker. Ikke omgå hensikten med det jordede støpselet.



Hensikten med lyn-symbolet med pilspiss i et triangel er for å varsle brukeren om uisolert "farlig spenning" i produktets umiddelbare nærhet, som kan være av tilstrekkelig størrelse til å utgjøre en risiko for elektrisk støt.



Hensikten med utropstegnet i et triangel er å varsle brukeren om en viktig drifts- og vedlikeholds-instruksjon i dokumentasjonen som ble levert sammen med produktet.

ADVARSEL:



SLÅ AV STRØMBRYTEREN OG TA UT STØPSELET FRA STIKKONTAKTEN FØR LAMPE-ENHETEN BYTTES UT.

VÆR FORSIKTIG: For å sikre fortsatt samsvar må vedlagte installasjonsbeskrivelse følges. Dette innebærer å bruke medfølgende strømledning og skjermede grensesnittkabler, når du tilkobler til datamaskin eller tilleggsutstyr. I tillegg kan uautoriserte forandringer eller modifikasjoner gjøre at brukeren mister sine rettigheter for bruk av dette utstyret.

Denne enheten er laget for å projisere bilder på et lerret, osv., og er ikke tiltenkt for bruk som innendørs belysning i et hjemmemiljø.

Direktiv 2009/125/EC

Importørens navn og adresse i Den europeiske unionen
Panasonic Marketing Europe GmbH
Panasonic Testing Centre
Winsbergring 15, 22525 Hamburg, Germany

ADVARSEL:

■ STRØM

Stikkontakten skal installeres nær utstyret og være lett tilgjengelig dersom det oppstår problemer. Hvis følgende problemer oppstår, koble strømledningen fra vegguttaket.

Fortsatt bruk av projektoren i denne tilstanden vil medføre brann eller elektrisk støt.

- Hvis fremmedlegemer eller vann kommer inn i projektoren, koble strømledningen fra stikkontakten.
- Hvis projektoren faller ned eller kabinettet blir ødelagt, koble strømledningen fra stikkontakten.
- Hvis du oppdager røyk, merkelige lukter eller støy som kommer fra projektoren, koble strømledningen fra stikkontakten.

Kontakt et autorisert servicesenter for reparasjon, og ikke forsøk å reparere projektoren på egenhånd.

Ved tordenvær må du ikke berøre projektoren eller kabelen.

Det kan føre til elektrisk støt.

Ikke gjøre noe som kan skade strømledningen eller støpselet.

Hvis strømledningen brukes når den er skadet, kan elektrisk sokk, kortslutning eller brann oppstå.

- Strømkabelen må ikke skades. Du må ikke utføre modifikasjoner og den skal heller ikke plasseres nærme varme gjenstander eller bøyes, vrís, dras eller vikles inn i en bunt. Tunge gjenstander skal heller ikke plasseres over strømkabelen.

Nødvendige reparasjoner til strømkabelen skal kun utføres ved henvendelse til et autorisert servicesenter.

Sett i støpselet i veggkontakten og strømkontakten inn i projektorterminalen.

Hvis støpselet ikke settes inn korrekt, kommer det til å medføre elektrisk støt eller overoppheting.

- Ikke bruk ødelagte støpsler eller stikkontakter som har løsnet fra veggen.

Ikke bruk annen enn den medfølgende strømkabelen.

Manglende overholdelse av dette vil medføre elektrisk støt eller brann. Legg merke til at om du ikke bruker medfølgende strømkabel for å jorde enheten på siden av kontakten kan dette medføre elektrisk støt.

Rengjør støpselet regelmessig for å unngå oppsamling av støvpartikler.

Manglende overholdelse av dette vil medføre brann.

- Hvis støvpartikler samles opp på støpselet, kan fuktigheten som oppstår skade isolasjonen.
- Ta ut støpselet ut av stikkontakten, når projektoren ikke er i bruk over lengre tid.

Ta ut støpselet fra stikkontakten og tørk støpselet regelmessig med en tørr klut.

Ikke ta på støpselet eller strømkontakten med fuktige hender.

Manglende overholdelse av dette vil medføre elektrisk støt.

Veggkontakten må ikke overbelastes.

Hvis strømforsyningen overbelastes (for eksempel ved bruk av for mange grenuttak) kan dette forårsake overoppheting, og det vil oppstå brann.

■ OM BRUK/INSTALLASJON

Projektoren skal ikke plasseres på myke materialer som tepper eller svampmatter.

Dette kan forårsake overoppheting som kan medføre brennmerker, brann eller skade på projektoren.

Ikke installer projektoren på fuktige eller nedstøvede steder, der projektoren kan komme i kontakt med fetttryk eller damp.

Bruk av projektoren under slike forhold vil føre til brann, elektrisk støt eller forringelse av komponenter.

Forringelse av komponenter (for eksempel takmonteringsbraketter) kan føre til at projektoren som er montert i taket faller ned.

Ikke installer projektoren på steder som ikke sterke nok til å tåle hele vekten av projektoren eller på flater som ikke er vannrette eller er ustabile.

Manglende overholdelse av dette vil medføre at projektoren faller ned eller velter, og alvorlig person- eller materielle skader kan oppstå.

Installasjonsarbeid (for eksempel takmonteringsbraketten) bør kun utføres av en kvalifisert tekniker.

Hvis installasjonen ikke er utført og sikret på riktig måte, kan det føre til skader eller ulykker, for eksempel elektrisk støt.

- Pass på å bruke vaieren som følger med projektoren monteringsbrakett for takmontering som et ekstra sikkerhetstiltak for å hindre projektoren fra å falle ned (installer på et annet sted enn på takmonteringsbraketten).

Ikke tildekk luftinntak/utslippsventiler

Dette kan forårsake overoppheting som kan medføre brann eller skade på projektoren.

- Ikke plasser projektoren i på smale steder med dårlig ventilasjon.
- Ikke plasser projektoren på tøystoff eller papir, da disse kan bli dratt inn i luftinntaket.
- Sørg for minst 1 m (40") klaring mellom vegger eller gjenstander og utslippsventilen, og minst 50 cm (20") klaring mellom vegger eller gjenstander og luftinntaket.

ADVARSEL:

Ikke plasser hender eller andre gjenstander i nærheten av utslippventilen.

Dette kan forårsake brennmerker eller skade hendene dine eller på andre gjenstander.

- Oppvarmet luft kommer ut av utslippsventilen. Ikke plasser hender, ansikt gjenstander som ikke tåler varme i nærheten av denne utslippsventilen.

Ikke se direkte inn i lysstrålene som kommer fra linsen. Ikke eksponer huden for lysstrålene mens projektoren er i bruk.

Dette kan forårsake brannskade eller tap av syn.

- Sterke lysstråler kommer fra projektorens linse. Ikke se direkte inn i dette lyset eller la lysstrålene treffe hendene.
- Vær spesielt nøye med å ikke la små barn se direkte inn i linsen. I tillegg må du slå av strømmen og koble fra støpselet når du er borte fra projektoren.

Du må aldri forsøke å bygge om eller demontere projektoren.

Høyspenning kan medføre brann eller elektriske støt.

- Vennligst ta kontakt med et autorisert servicesenter for enhver inspeksjon, justering eller reparasjon.

Ikke la metallgjenstander, brannfarlige gjenstander eller væske komme på innsiden av projektoren.

La ikke projektoren bli våt.

Dette kan forårsake kortslutning eller overoppheting, og medføre brann, elektrisk støt eller funksjonsfeil i projektoren.

- Ikke plasser beholdere med væske eller metallgjenstander i nærheten av projektoren.
- Hvis væske kommer på innsiden av projektoren, må du kontakte nærmeste forhandler.
- Særlig påpasselighet må vises med tanke på barn.

Bruk den takfestebraketten som er spesifisert av Panasonic.

Defekter i takmonteringsbraketten vil føre til fallulykker.

- Fest sikkerhetskabelen til takfestebraketten for å forhindre at projektoren skal falle ned.

■ TILBEHØR

For korrekt håndtering av batteriene henvises det til følgende.

Manglende overholdelse av dette vil medføre batterilekkasje, overoppheting, eksplosjon eller brann.

- Ikke bruk uspesifiserte batterier.
- Ikke bruk oppladbare batterier.
- Tørre batterier må ikke plukkes fra hverandre.
- Batteriene må ikke varmes opp eller plasseres i vann eller i nærheten av åpen ild.
- Ikke la +- og --batteripolene komme i kontakt med metallgjenstander, som for eksempel halskjeder eller hårnåler.
- Batterier skal ikke oppbevares eller fraktes sammen med metallgjenstander.
- Batteriene skal oppbevares i en plastpose og holdes unna metallgjenstander.
- Sørg for at batteripolene (+ og -) plasseres i korrekt posisjon når batteriet settes i.
- Ikke bruk nye batterier sammen med gamle batterier. Forskjellige batterityper må ikke blandes.
- Ikke bruk batterier der det ytre laget skreller av eller er fjernet.

Ikke la barn håndtere batteriene.

Om de svelges kan det forårsake fysisk skade.

- Ved svelging, kontakt lege omgående.

Hvis det lekker batterivæske, må du ikke ta på batteriet med bare hender, og du må ta følgende forhåndsregler.

- Batterivæske på bar hud eller klesplagg kan forårsake betennelse i huden eller personskade. Skyll med rent vann og kontakt lege umiddelbart.
- Batterivæske som kommer i kontakt med øynene dine kan forårsake blindhet. Hvis dette skjer må du ikke gni deg i øynene. Skyll med rent vann og kontakt lege umiddelbart.

Du må ikke ta fra hverandre lampe-enheten.

Hvis lampen knuses, kan det forårsake personskade.

Utskifting av lampe

Lampen har et høyt innvendig trykk. Feilhåndtering kan forårsake eksplosjon med følgende alvorlige personskader og ulykker.

- Lampen kan lett eksplodere om den får et hardt slag mot en gjenstand eller slippes i gulvet.
- Før du skifter ut lampen, må du koble strømpluggen fra stikkontakten. Hvis dette ikke gjøres, kan det forårsake elektrisk støt eller eksplosjon.
- Når lampen skal byttes ut, må du slå av strømmen og la lampen kjøles ned i minst en time før den håndteres, for å unngå brannskade.

Ikke bruk den medfølgende strømkabelen med annet utstyr enn denne projektoren.

Bruk av den medfølgende strømkabelen med annet utstyr enn denne projektoren, kan forårsake kortslutning eller overoppheting og medføre elektrisk støt eller brann.

ADVARSEL:

Fjern de tomme batteriene fra fjernkontrollen umiddelbart.

Hvis du lar dem forbli i enheten, kan dette forårsake væskelekkasje, overoppheting eller at batteriene eksploderer.

VÆR FORSIKTIG:

■ STRØM

Ved frakobling av strømkabelen må du sørge for å holde i støpselet og strømkontakten.

Hvis du drar i selve strømkabelen kan den skades og det kan medføre brann, kortslutning eller elektrisk støt.

Når projektoren ikke er i bruk over lengre tid, skal strømkabelen være frakoblet stikkontakten.

Manglende overholdelse av dette kan medføre brann eller elektrisk støt.

Støpselet må frakobles stikkontakten før du foretar rengjøring og utskifting av enheten.

Elektriske støt kan oppstå hvis ikke dette er gjort.

■ OM BRUK/INSTALLASJON

Tunge gjenstander må ikke plasseres på projektoren.

Manglende overholdelse av dette vil medføre at projektoren kommer i ubalanse og kan falle, noe som kan forårsake person- eller materielle skader. Projektoren vil bli skadet eller deformert.

Du må ikke legge vekten din på projektoren.

Du kan komme til å falle, eller projektoren kan bli ødelagt, med påfølgende personskaade.

- Vær spesielt forsiktig med tanke på små barn - de må ikke stå eller sitte på projektoren.

Ikke plasser projektoren på ekstremt varme steder.

Dette kan forårsake skade på utsiden eller forringelse interne komponenter, eller forårsake brann.

- Vær spesielt forsiktig på steder som er utsatt for direkte sollys eller i nærheten av ovner.

Ikke plasser prosjektøren der den kan bli påvirket av salt eller etsende gass.

Dette kan føre til at projektoren svikter på grunn av korrosjon.

Gjenstander må ikke plasseres foran linsen mens projektoren er i bruk.

Dette kan føre til brann eller skade på objektet og kan føre til at projektoren svikter.

- Ekstremt sterke lysstråler kommer fra projektorens linse.

Ikke stå framfor linsen mens projektoren er i bruk.

Dette kan forårsake skade eller brennmerker på klesplagg.

- Ekstremt sterke lysstråler kommer fra projektorens linse.

Alle ledninger må kobles fra projektoren før den flyttes.

Hvis projektoren flyttes uten at ledninger frakobles kan forårsake skade på ledninger. Dette kan forårsake brann eller elektrisk støt.

Når projektoren monteres i taket, må du unngå at festeskruene kommer i kontakt med eventuelle metalldeleler på innsiden av taket.

Kontakt med metalldeleler på innsiden av taket kan forårsake elektrisk støt.

Hodetelefoner eller øretelefoner må aldri kobles til <VARIABLE AUDIO OUT> utgangen.

For høyt lydtrykk fra øretelefoner eller hodetelefoner kan forårsake hørselstap.

■ TILBEHØR

Ikke bruk den gamle lampe-enheten.

Hvis den brukes så kan det forårsake en lampeeksplosjon.

Hvis lampen er ødelagt, må rommet luftes umiddelbart. Ikke rør eller posisjoner ansiktet ditt nærme de ødelagte delene.

Manglende overholdelse av dette vil forårsake at brukeren absorberer gassutslippet fra den ødelagte lampen, som inneholder nesten det samme nivået av kvikksølv som lysrør, og de knuste delene vil forårsake personskaade.

- Hvis du mistenker at du har absorbert gassen eller at du har fått gass i øyne eller munn, må du kontakte lege umiddelbart.
- Spørsmål angående bytte av lampe-enhet skal rettes til nærmeste forhandler. Sjekk også på innsiden av projektoren.

Når projektoren ikke er i bruk over lengre tid, skal batteriene fjernes fra fjernkontrollen.

Manglende overholdelse av dette vil medføre batterilekkasje, overoppheting, brantilløp eller eksplosjon.

Dette kan forårsake brann eller forurensning av omgivelsene.

VÆR FORSIKTIG:

■ **VEDLIKEHOLD**

Kontakt din forhandler angående årlig rengjøring på innsiden av projektoren.

Kontinuerlig bruk når støvpartikler akkumuleres på innsiden av projektoren kan forårsake brann.

- Kontakt din forhandler for et prisoverslag på rengjøring.

For å ta ut batteriet

1. Trykk på lederen og løft dekkelet.

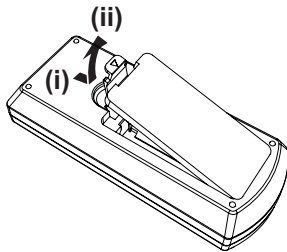

2. Ta ut batteriene.

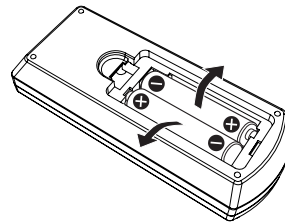

Forholdsregler ved bruk

Forsiktighetsregler for transport

- Dersom projektoren transporteres, håndter den med forsiktighet og unngå overdreven vibrasjon og slag. Dette kan skade de innvendige delene og føre til funksjonsfeil.
- Ikke transporter projektoren med de justerbare føttene utfelt. Dette kan skade de justerbare føttene.
- Projektoren skal ikke flyttes på eller transporteres med den trådløse modulen (modellnr.: ET-WML100E) av det valgfrie tilbehøret påfestet. Dette kan forårsake skade på den trådløse modulen.

Forsiktighetsregler for montering

■ Ikke monter projektoren utendørs.

Projektoren er konstruert kun for bruk innendørs.

■ Ikke monter projektoren på følgende steder.

- Steder der vibrasjoner og støt kan forekomme, som for eksempel i en bil eller annet transportmiddel: Dette kan forårsake skade på interne komponenter eller funksjonsfeil.
- Steder i nærheten av sjøen eller områder som er berørt av etsende gass. Korrosjon kan skade interne komponenter eller forårsake funksjonsfeil på projektoren.
- I nærheten av utslippventilen på et klimaanlegg: Avhengig av bruksforholdene så kan en sjelden gang lerretet svinge uregelmessig på grunn av utslippventilen eller den varme eller kalde luften. Sørg for at utslippet fra projektoren eller annet utstyr, eller luften fra klimaanlegget ikke trekker mot forsiden av projektoren.
- Steder med store temperatursvingninger som i nærheten av lamper (studiolamper): Dette kan redusere levetiden på lampen, eller føre til deformasjon av kabinettet på grunn av varmen, noe som kan føre til feil. Driftstemperaturen til projektoren bør være mellom 5 °C (41 °F) og 40 °C (104 °F) når du bruker den i høyder lavere enn 1 400 m (4 593') over havet, mellom 5 °C (41 °F) og 35 °C (95 °F) når du bruker den i store høyder (mellom 1 400 m (4 593') og 2 700 m (8 858') over havet), og mellom 5 °C (41 °F) og 30 °C (86 °F) når du bruker den i store høyder (mellom 2 700 m (8 858') og 3 000 m (9 843') over havet).
- I nærheten av høyspentkabler eller motorer: Dette kan forårsake forstyrrelser av projektorens drift.

■ Sørg for å spørre en spesialisert tekniker når du installerer produktet i taket.

Dette krever en valgfri takmonteringsbrakett. Sørg for å bruke den spesielle projektorbraketten sammen med takfestebrakettene for stor takhøyde eller lav takhøyde, respektivt.

Modellnr.: ET-PKL100H (for stor takhøyde), ET-PKL100S (for lav takhøyde), ET-PKL430B (projektorbrakett)

■ Når du bruker projektoren i høyder under 1 400 m (4 593'), sørg for at [Stor høyde] er satt til [Av].

Unnlatelse av å gjøre dette kan redusere levetiden på de innvendige delene og føre til funksjonsfeil.

■ Når du bruker projektoren i høyde på over 1 400 m (4 593') og under 2 700 m (8 858'), sørg for at [Stor høyde] er satt til [På 1].

Unnlatelse av å gjøre dette kan redusere levetiden på de innvendige delene og føre til funksjonsfeil.

■ Når du bruker projektoren i høyde på over 2 700 m (8 858') og under 3 000 m (9 843'), sørg for at [Stor høyde] er satt til [På 2].

Unnlatelse av å gjøre dette kan redusere levetiden på de innvendige delene og føre til funksjonsfeil.

■ Ikke monter projektoren på høyder tilsvarende 3 000 m (9 843'), eller høyere, over havet.

Unnlatelse av å gjøre dette kan redusere levetiden på de innvendige delene og føre til funksjonsfeil.

■ Ikke vipp projektoren eller plassere den på siden.

Ikke vipp projektorhuset mer enn ca. ± 30 grader vertikalt eller ± 15 grader horisontalt. Større helninger kan føre til kortere levetid for komponentene.

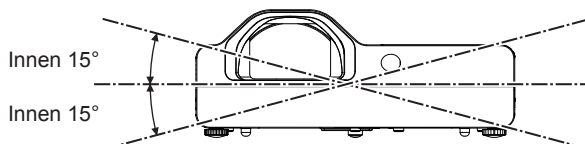
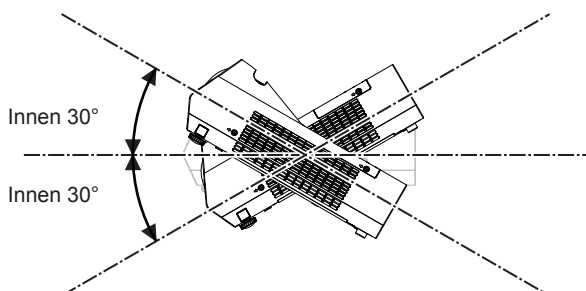

■ Utvis forsiktighet når du setter ned projektorene

- Ikke stable projektorene.
- Ikke la gjenstander ligge oppå projektoren mens den er i bruk.
- Projektorens luftinntak og utslipp må ikke blokkeres.
- Unngå at oppvarmet og kjølig luft fra klimaanlegget blåser direkte mot ventilasjonsåpningene (innsug og eksos) på projektoren.

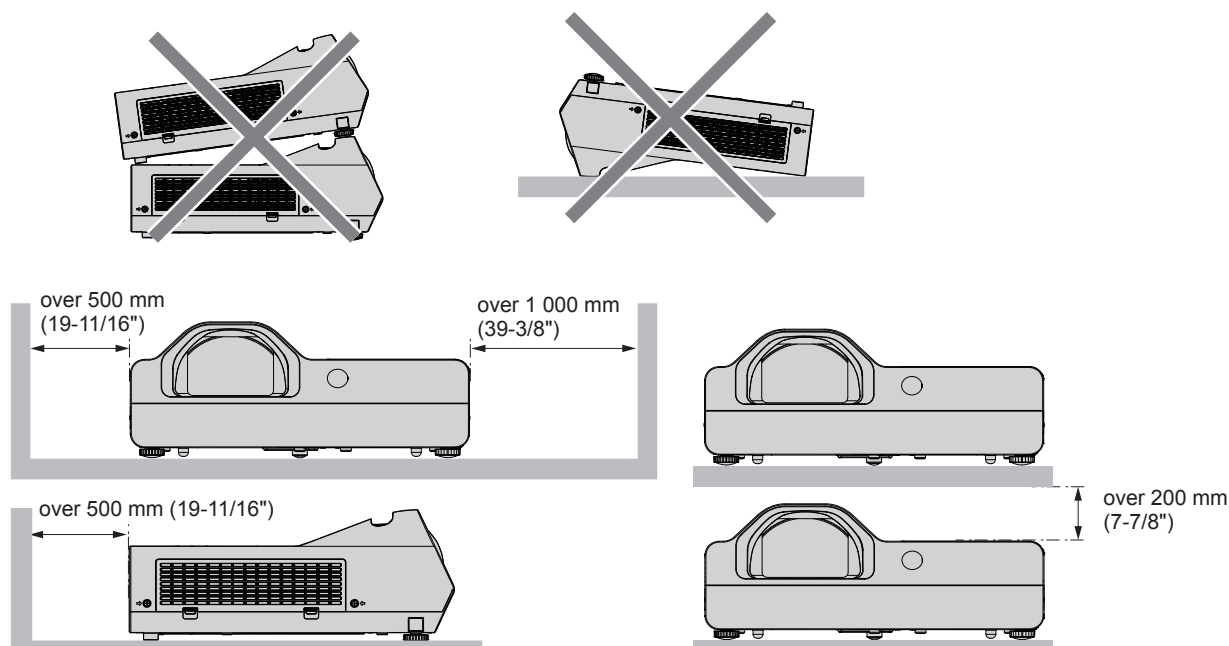

- Ikke plasser projektoren på et trangt sted.
Når du plasserer projektoren i et lite rom, er ventilasjon og / eller luftkjølesystem nødvendig. Varme fra utslippet kan akkumuleres når ventilasjonen ikke er tilstrekkelig og utløse sikringen i projektoren.

Sikkerhet

Ta sikkerhetstiltak mot følgende forhold.

- Personinformasjon kan komme ut ved bruk av dette produktet.
- Uautorisert bruk av utenforstående tredjeparter med onde hensikter.
- Forstyrrelser eller avbrudd i bruk av produktet av utenforstående.

Sikkerhetsinstruks (➔ Betjeningsanvisninger - funksjonsbeskrivelse side 65, 87)

- Gjør passordet ditt så vanskelig å gjette som mulig.
- Endre passord regelmessig.
- Panasonic eller dets datterselskap spør aldri om passord direkte fra en kunde. Ikke oppgi passordet hvis du mottar en slik henvendelse.
- Det tilkoblede nettverket må sikres med brannmur eller annet.
- Sett opp et passord for webkontroll-siden og bregrens brukerne som kan logge inn.

Forsiktighetsregler for bruk

■ For å få god bildekvalitet

- Trekk for gardiner eller persienner foran vinduer og slå av alle lysene i nærheten av skjermen for å hindre at utelys eller lys fra innendørs lamper skinner på skjermen.
- Avhengig av hvor projektoren brukes, kan oppvarmet luft fra et avtrekk eller varm eller kald luft fra et klimaanlegg forårsake en skimrende effekt på skjermen.
Unngå bruk på steder hvor avtrekk eller luftstrømmer fra projektoren, andre enheter og klimaanlegg flyter mellom projektoren og skjermen.
- Linsen til projektoren påvirkes av varmen fra lyskilden. På grunn av dette, kan det hende at fokuset ikke er stabil rett etter at strømmen er slått på. Fokuseringen stabiliseres når bildet har vært projisert i 30 minutter og lenger.

■ Ikke ta på overflaten på projektorlinsen med bare hender.

Hvis overflaten av linsen blir skitten fra fingeravtrykk eller noe annet, vil dette bli forstørret og projisert på skjermen.

■ LCD-panel

Displayenheten for denne projektoren består av tre LCD-paneler. Selv om LCD-skjermen er et produkt av høypresisjonsteknologi, kan noen av pikslene på det projiserte bildet mangle eller være konstant tent. Vær oppmerksom på at dette er ikke en feil.

Å vise et stillbilde over lengre tid kan føre til et etterbilde på LCD-panelene. Hvis dette skjer, vis et helt hvitt bilde på skjermen i testmønsteret i en time eller mer.

■ Optiske komponenter

Bruk av projektoren i et miljø med høy temperatur eller tung eksponering for støv eller tobakksrøyk vil redusere levetiden på de optiske komponentene, for eksempel LCD-panelet og polariseringsplaten, og kan gjøre det nødvendig å bytte dem i løpet av mindre enn ett års bruk. For mer informasjon, ta kontakt med forhandleren.

■ Lampe

Lyskilden til projektoren er en kvikksølvlampe med et høyt indre trykk.

En kvikksølvlampe med høyt trykk har følgende egenskaper.

- Lampens lysintensitet reduseres gradvis ved bruk over tid.
- Lampen kan sprekke med lyd eller forkorte livet ved støt eller avskalling.
- Lampens levetid varierer sterkt avhengig av individuelle særegenheter og bruksforhold. Spesielt kontinuerlig drift på over 6 timer og slå hyppig av / på strømmen i stor grad forringer lampen og påvirker lampens levetid.
- I sjeldne tilfeller, kan lampen bryte like etter anslaget.
- Risikoen for sprekking øker når lyskilden brukes utover sin erstatningssyklus. Sørg for å skifte ut lampeenheten når den skal. ("When to replace the lamp unit" (➔ Betjeningsanvisninger - funksjonsbeskrivelse side 96), "Replacing the lamp unit" (➔ Betjeningsanvisninger - funksjonsbeskrivelse side 97))
- Hvis lampen går istykker kommer gass fra innsiden av lampen til å frigjøres i form av røyk.
- Det anbefales å lagre reservelamper for beredskap.

■ Tilkoblinger for datamaskin og eksterne enheter

- Les informasjonen angående bruk av strømkabler og skjermede kabler i denne betjeningsanvisningen nøye, før en datamaskin eller ekstern enhet tilkobles.

■ Notater om bruk av trådløs tilkobling

Projektorens trådløse tilkoblingsfunksjon bruker radiobølger i 2,4 GHz-båndet.

En lisens for radiostasjons-drift kreves ikke, men sørg for å sette deg inn i de følgende punktene før bruk.

Den trådløse modulen (Model No.: ET-WML100E) fra det valgfrie tilbehøret må være montert når du ønsker å bruke projektorens trådløse LAN-funksjon.

■ Må ikke brukes i nærheten av annet trådløst utstyr.

Følgende utstyr kan komme til å bruke radiobølger over det samme båndet som projektoren.

Når projektoren brukes i nærheten av disse utstyrsenhetene kan radioforstyrrelser umuliggjøre kommunikasjon eller kommunikasjonshastigheten kan reduseres.

- Mikrobølgeovner, osv.
- Industrielt-, kjemisk- og medisinsk utstyr, osv.
- Interne radiostasjoner som brukes for å identifiser bevegelige gjenstander som de som brukes i fabrikkers produksjonslinjer, osv.
- Egne lav-strøms radiostasjoner.

■ Hvis mulig bør du unngå bruk av mobiltelefoner, fjernsynsapparater eller radioapparater i nærheten av projektoren.

Mobiltelefoner, fjernsynsapparater, radioapparater og lignende utstyr bruker andre radiobånd enn projektoren, så det har ingen betydning for trådløs kommunikasjon eller overføring og mottak for dette utstyret. Imidlertid kan radiobølger fra projektoren produsere lyd- eller video forstyrrelser.

■ Trådløs kommunikasjon avgir radiobølger som ikke kan gjennomtrengre stålstrukturer, metall, betong, osv.

Kommunikasjon er mulig gjennom vegger og gulv av materialer som tre og glass (bortsett fra glass som inneholder netting) men ikke gjennom vegger og gulv som er lagd av armeringsjern, metall, betong, osv.

■ Unngå å bruke projektoren på steder som er utsatte for statisk elektrisitet.

Hvis projektoren brukes på steder som er utsatte for statisk elektrisitet, som for eksempel på et gulvteppe, kan den trådløse LAN- eller fastmonterte LAN-forbindelsen bli borte.

Hvis statisk elektrisitet eller forstyrrelser gjør det umulig å opprette en forbindelse med LAN, trykk på-knappen på fjernkontrollen eller kontrollpanelet for å slå av projektoren og så må du eliminere kilden til den statisk elektrisiteten eller forstyrrelsene. Deretter kan du slå på projektoren igjen.

■ Bruk av projektoren utenlands

Vær også oppmerksom på at avhengig av land eller region, er det restriksjoner på kanalene og frekvensene som du kan bruke trådløst nettverk på.

■ Tilgjengelige LAN-kanaler

Kanalene (frekvensområdet) som kan brukes varierer mellom land og regioner. Se tabell nedenfor.

Land eller region	Standard	Kanaler i bruk	Frekvensbånd (Senterfrekvens)
Global	IEEE802.11b/g/n	1 - 11 kanal	2,412 GHz - 2,462 GHz

*Frekvensen og kanalen er avhengig av landet.

*Bruk den trådløse LAN-funksjonen som samsvarer med loven for hvert enkelt land.

Merk

- Den trådløse modulen (modellnr.: ET-WML100E) fra det valgfrie tilbehøret kreves om du vil bruke den trådløse LAN-funksjonen på projektoren.

Om trådløse LAN-nettverk

Fordelen med et trådløst LAN er at informasjonen kan utveksles mellom en datamaskin eller lignende utstyr og et tilgangspunkt ved bruk av radiobølger så lenge du er innenfor området for radiosendinger.

På den annen side, siden radiobølger må bevege seg gjennom hindringer (som for eksempel vegger) og er tilgjengelige overalt innenfor et visst område, kan problemer som oppført nedenfor skje om sikkerhetsrelaterte innstillinger ikke har blitt utført.

- En uønsket utenforstående kan med vilje koble seg opp for å overvåke data som overføres, inkludert innhold i e-post og personlig informasjon inkludert identitet, passord og/eller kredittkortinformasjon.
- En uønsket utenforstående kan få tilgang til ditt personlige nettverk eller bedriftsnettverket, uten autorisasjon, og utføre følgende:
 - Hente ut personlig og/eller klassifisert informasjon (lekkasje av informasjon)
 - Spre falsk informasjon ved å utgi seg for å være en bestemt person ("spoofing" (forfalskning))
 - Overskrive oppfanget kommunikasjon og utstede falske opplysninger ("tampering" (tukling))
 - Spre skadelig programvare, som for eksempel et datavirus, og krasje dataene og/eller systemet (systemkrasj)

Da de aller fleste trådløse LAN-kort og tilgangspunkter er utstyrt med sikkerhetsfunksjoner for å håndtere disse problemene, kan du redusere muligheten for at disse problemene skal oppstå når du bruker dette produktet ved å bruke de passende sikkerhetsinnstillingene for det trådløse LAN-utstyret.

Noen LAN-enheter kan kanskje ikke settes opp med tanke på sikkerhet umiddelbart etter anskaffelse. For å redusere muligheten av at sikkerhetsproblemer skal oppstå, skal du før du bruker en hvilken som helst LAN-enhet være helt sikker på at alle sikkerhetsrelaterte innstillinger i henhold til anvisninger i medfølgende betjeningsanvisninger.

Avhengig av spesifikasjonene til det trådløse LAN-nettverket, kan en uønsket utenforstående komme til å klare å bryte seg igjennom sikkerhetsinnstillingene med spesielle metoder.

Panasonic ønsker at kundene skal sette seg grundig inn i og forstå risikoen ved å bruke dette produktet uten å sette opp sikkerhetsinnstillingene, og anbefaler at kunden setter opp sikkerhetsinnstillingene etter eget skjønn og på eget ansvar.

Avhending

For kvitte deg med dette produktet må du kontakte de lokale myndighetene eller forhandler for informasjon om korrekte metoder for avhending.

Lampen inneholder kvikksølv. Ved avhending av brukte lampe-enheter må du kontakte de lokale myndighetene eller forhandler for informasjon om korrekte metoder for avhending.

Avhend batterier i henhold til instruksene, eller i henhold til nasjonale regler eller forskrifter.

Tilbehør

Sørg for at følgende tilbehør leveres sammen med projektoren. Tall mellom < > viser antall tilbehørsenheter.

Trådløs fjernkontroll <1> (N2QAYA000116)

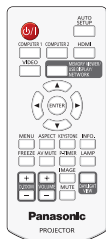

Strømkabel (K2CT3YY00080) <1>

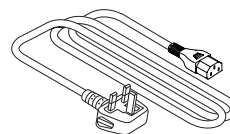

CD-ROM <1> (TXFQB02XEAZ)

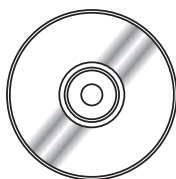

(K2CM3YY00040) <1>

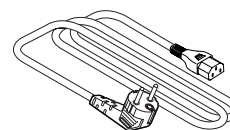

AAA / R03 eller AAA / LR03 batteri <2> (til fjernkontrollen)

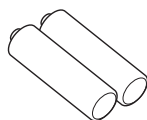

RGB-signalkabel <1> (K1HY15YY0012)

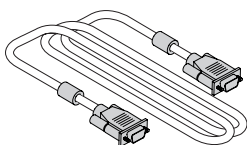

Vær oppmerksom på

- Etter utpakking av projektoren, skal strømkabelens hette og pakkemateriale avhendes på korrekt måte.
- Ikke bruk den medfølgende strømkabelen med annet utstyr enn denne projektoren.
- For manglende tilbehør, ta kontakt med forhandleren.
- Små deler oppbevares på en passende måte og må oppbevares slik at små barn ikke får tilgang.

Merk

- Modellnumrene for tilbehør kan endres uten forhåndsvarsel.

Innholdet i medfølgende CD-ROM

Den medfølgende CD-ROM inneholder følgende.

	Betjeningsanvisninger	
	Betjeningsanvisninger - Multi Projector Monitoring & Control Software	
	Betjeningsanvisninger - Presenter Light Software	
Betjeningsanvisninger/liste (PDF)	Liste over kompatible projektormodeller	Dette er en liste over projektorer som er kompatibel med Multi-projectorovervåking og styrings-programvaren og begrensningene.
	Programvarelisens	Den åpne kildekodelisensen som brukes i denne projektoren er inkludert i pdf-filene.
Programvare	Multi Projector Monitoring & Control Software (Windows)	Denne programvaren lar deg overvåke og kontrollere flere projektorer som er koblet til LAN.

Valgfritt tilbehør

Alternativer	Modellnummer.
Takfestebralett	ET-PKL100H (for stor takhøyde) ET-PKL100S (for lav takhøyde) ET-PKL430B (projektorbrakett)
Reservelampe	ET-LAL500
Reservefilter	ET-RFL300
D-SUB - S Video konverteringskabel	ET-ADSV
Trådløs modul	ET-WML100E

Merk

- Modellnumrene for valgfritt tilbehør kan endres uten forvarsel.

Slå på/av projektoren

Slå på projektoren

Før du slår på projektoren, sørg for at alle de andre enhetene er riktig tilkoblet.

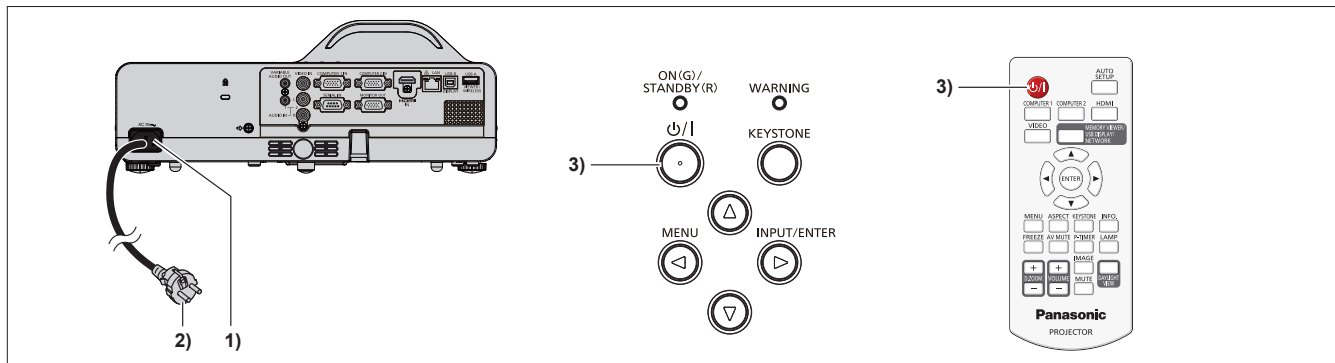

1) Tilkutt strømkabelen til projektorenheten.

2) Koble støpselet til en stikkontakt.

- Strømindikatoren <ON(G)/STANDBY(R)> lyser rødt, og projektoren vil gå i hvilemodus.

3) Trykk på strøm <⏻/|>-knappen på kontrollpanelet eller på fjernkontrollen.

- Strømindikatoren <ON(G)/STANDBY(R)> blinker i rødt, etter en stund vil indikatoren lyse grønt.
- Oppstartsskjermen vises på skjermen, og nedtellingen starter, og bildet vil bli projisert på skjermen etter nedtellingen.

Slå av projektoren

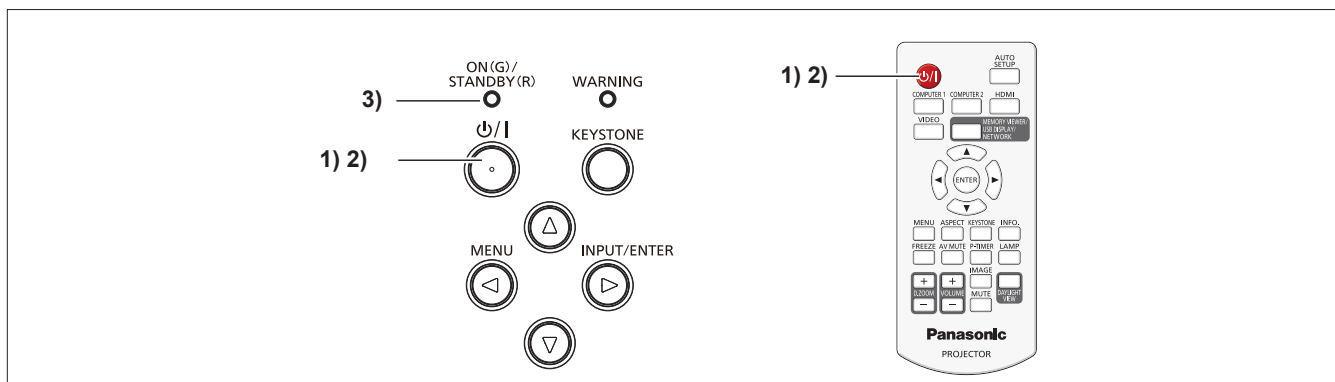

1) Trykk på strøm <⏻/|>-knappen på kontrollpanelet eller på fjernkontrollen.

- [Strøm av?]-meldingen vises.

2) Trykk på strøm <⏻/|>-knappen på kontrollpanelet eller på fjernkontrollen igjen.

- Projisering av bildet vil stoppe, og strømindikatoren <ON(G)/STANDBY(R)> blinker rødt. (Viften vil fortsatt gå.)

3) Vent til strømindikatoren <ON(G)/STANDBY(R)> lyser rødt.

- Projektoren går i hvilemodus når strømindikatoren <ON(G)/STANDBY(R)> lyser rødt.

Brukerinformasjon for innsamling og avhending av gammelt utstyr og brukte batterier



Disse symbolene på produktene, forpakningene, og/eller medfølgende dokumenter betyr at brukte elektriske og elektroniske produkter og batterier ikke må blandes med vanlig husholdningsavfall. For korrekt behandling, gjenvinning og resirkulering frakte enhetene til relevante innsamlingssteder i henhold til relevant nasjonal lovgivning og direktivene 2002/96/EC og 2006/66/EC.

Ved korrekt avhending av disse produktene og batteriene er du behjelpelig med å spare verdifulle ressurser og forebygger potensielt negative helseeffekter og negativ påvirkning på miljøet som ellers kunne oppstå som et resultat av upassende avfallshåndtering.



For ytterligere informasjon om innsamling og resirkulering av gamle produkter må du kontakte de lokale kommunemyndighetene, renovasjonsselskap eller utsalgsstedet der du anskaffet produktene.

Straff i henhold til relevant nasjonal lovgivning kan være aktuelt for ikke korrekt avhending av dette avfallet.



For profesjonelle bruker innen Den europeiske union

Hvis du ønsker å avhende elektrisk og elektronisk utstyr, må du kontakte nærmeste forhandler eller leverandør, for ytterligere informasjon.

Informasjon om avhending i andre land utenfor Den europeiske union

Disse symbolene er kun gyldige i Den europeiske union. Hvis du ønsker å avhende disse enhetene, må du kontakte lokale myndigheter eller forhandler, for informasjon om korrekt metode for avhending.

Merknad angående batterisymbolet (de to symbolene i eksemplene nederst):

Dette symbolet kan brukes i kombinasjon med et kjemisk symbol. I dette tilfellet oppfyller det kravet som er satt av det direktivet for det kjemiske stoffet det gjelder.

Panasonic Corporation

Web Site: <http://panasonic.net/avc/projector/>

© Panasonic Corporation 2015

M0216GC0 -ST