

Kezelési utasítás Alapvető útmutató

LCD vetítő **Kereskedelmi felhasználás**

Típuszám **PT-TW343R**

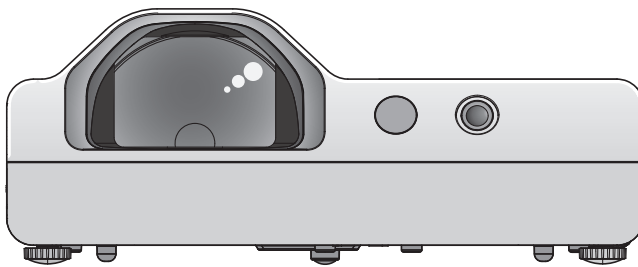

Használat előtt olvassa el

A vetítő kezelési utasításai a „Kezelési utasítás - Alapvető útmutató” (a jelen dokumentum) és a „Kezelési utasítás - Funkcionális kézikönyv” (PDF) című dokumentumokból állnak.

A jelen kézikönyv a „Kezelési utasítás - Funkcionális kézikönyv” kivonatolt változata. További információért tekintse meg a mellékelt CD-ROM-on található „Kezelési utasítás - Funkcionális kézikönyv” (PDF) című dokumentumot.

- Az Ön nyelvén kizárólag a „Kezelési utasítás - Alapvető útmutató” című dokumentumot (a jelen dokumentumot) biztosítjuk.

A részletekért olvassa el más nyelveken a „Kezelési utasítás - Funkcionális kézikönyv” (PDF) című dokumentumot.

Köszönjük, hogy megvásárolta ezt a Panasonic terméket.

- A termék kezelése előtt olvassa el figyelmesen az utasításokat, és őrizze meg a kézikönyvet későbbi felhasználás céljából.
- A vetítő használata előtt mindenképpen olvassa el az „Olvassa el először” szöveggel jelzett részeket (➔ 4-8. oldal).

PJLink™

Tartalom

Fontos információ

Olvassa el először! 4

Előkészítés

A használat óvintézkedései 9

Vigyázat szállítás közben 9

Vigyázat telepítés közben 9

Biztonság..... 10

Vigyázat a használattal kapcsolatban 10

Megjegyzések a vezeték nélküli csatlakozás
használatával kapcsolatban 11

Hulladékkezelés 12

Kiegészítők..... 13

Opcionális kiegészítők..... 14

Alapműveletek

A vetítő tápellátásának be- és kikapcsolása 15

A vetítő tápellátásának bekapcsolása 15

A vetítő tápellátásának kikapcsolása..... 15

■ Védjegyek

- A Windows a Microsoft Corporation bejegyzett védjegye az Egyesült Államokban és más országokban.
- A Mac és a Mac OS az Apple Inc. Egyesült Államokban és más országokban bejegyzett védjegyei.
- A HDMI, a HDMI embléma és a High-Definition Multimedia Interface a HDMI Licensing LLC védjegye, illetve bejegyzett védjegye.
- A PJLink™ védjegy vagy függőben lévő védjegy Japánban, az Egyesült Államokban, továbbá egyéb országokban és régiókban.
- Az Adobe és az Adobe Reader az Adobe Systems Inc. védjegyei vagy bejegyzett védjegyei az Egyesült Államokban és/vagy egyéb országokban.
- A jelen kézikönyvben említett minden egyéb név, vállalatnév és terméknév az adott tulajdonos védjegye vagy bejegyzett védjegye.

Figyelem: a jelen kézikönyvben az ® és ™ szimbólumok nincsenek feltüntetve.

■ A jelen használati utasításban lévő ábrák

- A vetítő, a képernyő és egyéb alkatrészek illusztrációi eltérhetnek a tényleges terméktől.

■ Referenciaoldalak

- A kézikönyvben a referenciaoldalak jelölése: (➔ 00. oldal).
- A mellékelt CD-ROM-on lévő PDF kézikönyv referenciaoldalainak jelölése: (➔ Kezelési utasítás - Funkcionális kézikönyv, 00. oldal). A jelen kézikönyvben a Kezelési utasítás - Funkcionális kézikönyvre hivatkozó oldalszámok az angol változat alapján vannak feltüntetve.

■ Kifejezés

- A jelen kézikönyvben a „Vezeték nélküli/vezetékes távvezérlő egység” kiegészítőre „távvezérlő” néven hivatkozunk.
- A menüképernyő megjelenésekor a vezérlőpulton lévő <INPUT/ENTER> gomb <ENTER> gombként működik. A menüképernyő kezelési eljárásának leírása a jelen kézikönyvben „Nyomja meg az ENTER gombot”, így a vezérlőpult művelete és a távvezérlő művelete egységes.

■ A Kezelési utasítás megtekintése

1) Indítsa el az alkalmazásindítót.

- Helyezze be a mellékelt CD-ROM-ot a CD-meghajtóba. Az alkalmazásindító automatikusan elindul.
Ha az alkalmazásindító nem indul el, kattintson duplán a „Launcher.exe” fájlra a CD-ROM-on. (Ha megjelenik az automatikus lejátszás képernyő, válassza ki a megfelelő helyet, hogy a „Launcher.exe” kerüljön végrehajtásra.)

2) Kattintson a menü [Projector Operating Instructions] elemére, vagy kattintson duplán a CD-ROM-on a „MANUALS” → „Index.pdf” elemre.

- Megjelenik a rendelkezésre álló nyelvek listája.

3) Válassza ki a kívánt nyelvet.

- Ekkor megnyílik a Kezelési utasítás (PDF) a kiválasztott nyelven.

■ A szoftver használati utasításának és a kompatibilis vetítőtípusok listájának megtekintése

1) Indítsa el az alkalmazásindítót.

- Helyezze be a mellékelt CD-ROM-ot a CD-meghajtóba. Az alkalmazásindító automatikusan elindul.
Ha az alkalmazásindító nem indul el, kattintson duplán a „Launcher.exe” fájlra a CD-ROM-on. (Ha megjelenik az automatikus lejátszás képernyő, válassza ki a megfelelő helyet, hogy a „Launcher.exe” kerüljön végrehajtásra.)

2) Válassza ki a menüben a megtekinteni kívánt szoftvert, majd kattintson a [Refer To Operating Instructions] vagy a [Refer To List of Compatible Projector Models] lehetőségre.

- Megnyílik a Kezelési utasítás (PDF) vagy a Kompatibilis eszköztípusok listája (PDF). (csak angolul)

■ A szoftver telepítése

1) Indítsa el az alkalmazásindítót.

- Helyezze be a mellékelt CD-ROM-ot a CD-meghajtóba. Az alkalmazásindító automatikusan elindul.
Ha az alkalmazásindító nem indul el, kattintson duplán a „Launcher.exe” fájlra a CD-ROM-on. (Ha megjelenik az automatikus lejátszás képernyő, válassza ki a megfelelő helyet, hogy a „Launcher.exe” kerüljön végrehajtásra.)

2) Indítsa el a telepítőt.

- Válassza ki a telepíteni kívánt szoftvert, majd kattintson az [Install] gombra.

3) Végezze el a telepítést.

- A telepítési képernyő megjelenésekor a szoftver telepítéséhez kövesse a képernyőn megjelenő utasításokat.
Ha megjelenik a <Confirm Uninstall> üzenet a [Multi Projector Monitoring & Control Software] telepítése közben, akkor távolítsa el a számítógépen telepített [Multi Projector Monitoring & Control Software] szoftvert.
A részleteket lásd a szoftver kezelési utasításaiban. (csak angolul)

Megjegyzés

- A jelen CD-ROM-on található szoftverek Windows rendszeren futnak.
Előfordulhat, hogy a „Multi Projector Monitoring & Control Software” telepítéséhez telepíteni kell a Microsoft .NET keretrendszert. A részleteket lásd a szoftver kezelési utasításaiban.
- Ha a vetítő használati utasítását Mac számítógépen olvassa, kattintson duplán a CD-ROM-on a „MANUALS” → „Index.pdf” elemre. Ekkor megjelenik a nyelv menü, ahol válassza ki a nyelvet.
- A PDF dokumentumok olvasásához telepíteni kell az Adobe® Reader® alkalmazást.
Az Adobe Readertől eltérő PDF megjelenítők nem támogatottak.

Olvassa el először!

FIGYELEM: A KÉSZÜLÉK FÖLDELÉSE KÖTELEZŐ.

FIGYELEM: A tüzet és áramütést okozó károk megelőzése érdekében a készüléket ne tegye ki esőnek, illetve nedvességnek.
Az eszköz nem közvetlen látómezőben való használatra szolgál vizuális megjelenítő munkahelyeken.
Vizuális megjelenítő munkahelyeken a kényelmetlen visszatükröződések elkerülése érdekében az eszközt tilos közvetlen látómezőben elhelyezni.
A berendezés nem használható videós munkaállomáson, mely a BildscharbV-nek felel meg.
A kezelői helyzetben a hangnyomásszint az ISO 7779-nek megfelelően egyenlő vagy kevesebb, mint 70 dB (A).

FIGYELEM:

1. Ha az eszközt tartósan nem használja, húzza ki a tápdugót a tápaljzatból.
2. Az áramütés megelőzése érdekében ne távolítsa el a fedelet. Belül nem találhatók a felhasználó által szerelhető alkatrészek. A szervizelést bízza képesített szakemberekre.
3. Ne távolítsa el a földelőérintkezőt a tápdugóról. A készüléken háromvillás, földelést is tartalmazó tápdugó található. Ez a dugó kizárólag földelést is tartalmazó tápaljzatba illik. Ez egy biztonsági funkció. Ha a dugót nem tudja a tápaljzatba behelyezni, forduljon villanyszerelőhöz. Ne iktassa ki a földelődugó funkcióját.



Az egyenlő oldalú háromszögben található nyíl végű villám szimbólum célja, hogy a felhasználót nem szigetelt „veszélyes feszültség” jelenlétére figyelmeztesse a termék burkolatán belül, amely nagysága révén áramütés veszélyét jelentheti emberek számára.



Az egyenlő oldalú háromszögben található felkiáltójel célja, hogy a felhasználót fontos kezelési és karbantartási (gondozási) utasításokra figyelmeztesse, melyek a termékhez mellékelte szakirodalomban találhatóak.

FIGYELEM:



A LÁMPAEGYSÉG CSERÉJÉT MEGELŐZŐEN KAPCSOLJA KI A TÁPELLÁTÁST, ÉS VÁLASSZA LE A TÁPDUGÓT A FALI ALJZATRÓL.

VIGYÁZAT:

A folyamatos megfelelőség érdekében tartsa be a mellékelte telepítési utasításokat. Ehhez hozzátartozik a mellékelte tápvezeték és árnyékolt illesztőkábelek használata a számítógéphez vagy perifériákhoz való csatlakozáskor. A berendezés engedély nélküli módosításai és változtatásai következtében a felhasználó elvesztheti az eszköz kezeléséhez fűződő jogosultságát.

Az eszköz képeket vetít képernyőre stb., és nem használható beltéri világítóeszközként háztartási környezetben.

2009/125/EK irányelv

Az importőr neve és címe az Európai Unión belül

Panasonic Marketing Europe GmbH

Panasonic Testing Centre

Winsbergring 15, 22525 Hamburg, Germany

FIGYELEM:

■ TÁPELLÁTÁS

A fali dugaszolóaljzatnak a berendezés közelében kell lennie, probléma esetén könnyen elérhető helyen. Ha az alábbi problémák fordulnak elő, azonnal válassza le a fali dugaszolóaljzatról a tápdugót.

A vetítő további használata ilyen körülmények között tüzet vagy áramütést eredményez.

- Ha a vetítőbe idegen tárgyak vagy víz kerül, válassza le a fali dugaszolóaljzatról a tápdugót.
- Ha a vetítő leesik vagy a burkolata eltörik, válassza le a fali dugaszolóaljzatról a tápdugót.
- Ha füstöt, furcsa szagokat vagy zajt észlel a vetítőtől, válassza le a fali dugaszolóaljzatról a tápdugót. Javítás ügyében forduljon meghatalmazott szervizközpontoz, ne próbálja a vetítőt saját kezűleg javítani.

Vihar közben ne érintse meg a vetítőt és a kábelt.

Ekkor áramütés történhet.

Ne tegyen olyasmit, ami kárt tehet a tápvezetékben, illetve a tápdugóban.

A tápvezeték sérült állapotban használva áramütést, rövidzárlatot, illetve tüzet okoz.

- Ne tegyen kárt a tápvezetékben, ne végezzen rajta módosítást, ne helyezze forró tárgyak közelébe, ne hajlítsa meg túlságosan, ne csavargassa, ne húzza meg, ne tegyen rá súlyos tárgyakat, és ne tekerceselje fel. A tápvezeték szükségessé váló javításaival bízson meg meghatalmazott szervizközpontot.

A tápdugót teljesen helyezze be a fali aljzatba, a tápcsatlakozót pedig a vetítő végződésébe.

Ha a dugó nem megfelelően van behelyezve, áramütés vagy túlmelegedés történik.

- Ne használjon sérült dugókat, illetve a falban meglazult fali aljzatokat.

A mellékelt tápvezetéken kívül ne használjon más vezetéket.

Ha ezt nem tartja be, áramütés vagy tűz történhet. Figyelem: ha nem földeli az eszközt az aljzat oldalán a mellékelt tápvezetékkel, áramütés történhet.

Rendszeresen tisztítsa meg a tápdugót, hogy ne rakódjon le rajta por.

Ha ezt elmulasztja, tűz üthet ki.

- Ha a tápdugón por rakódik le, a kialakuló nedvesség kárt tehet a szigetelésben.
- Ha hosszabb ideig nem használja a vetítőt, húzza ki a tápdugót a fali aljzataból. Rendszeresen húzza ki a tápdugót a fali aljzataból, és törölje le száraz törlőkendővel.

Ne nyúljon a tápdugóhoz és a tápcsatlakozóhoz nedves kézzel.

Ha ezt nem tartja be, áramütés történhet.

Ne terhelje túl a fali aljzatot.

A tápegység túlterhelése esetén (pl. túl sok adapter használatakor) túlmelegedés történhet, és tűz üthet ki.

■ HASZNÁLAT/TELEPÍTÉS SORÁN

Ne helyezze a vetítőt puha anyagokra, például szőnyegre, illetve szivacsos alátétekre.

Ha ezt teszi, a vetítő túlmelegszik, ami égési sérülést, tüzet, illetve a vetítő sérülését okozhatja.

Ne helyezze a vetítőt nedves, illetve poros helyre, továbbá olyan helyre, ahol olajos füsttel vagy gőzzel érintkezhet.

Ha ilyen körülmények mellett használja a vetítőt, tűz üthet ki, áramütés történhet, illetve tönkremehetnek az alkotóelemek. Az alkotóelemek (például a mennyezeti rögzítőkapcsok) tönkremenetelével a mennyezetre rögzített vetítő lezuhanhat.

Ne szerelje fel a vetítőt olyan helyre, amely nem eléggé erős ahhoz, hogy annak teljes súlyát elbírja, illetve ferde vagy instabil felület tetejére.

Ha ezt nem tartja be, a vetítő lezuhan vagy felborul, és súlyos sérülés vagy kár történhet.

A felszerelést (például a mennyezetre rögzítést) kizárólag képesített szakember végezheti.

Ha a felszerelést és a rögzítést nem helyesen végzik, sérülés vagy baleset - például áramütés - léphet fel.

- Mindenképpen használja fel a vetítő rögzítőkapcsához mellékelt drótot mennyezeti rögzítéshez. Ez egy kiegészítő biztonsági elem, amely megakadályozza a vetítő lezuhanását (szerelje fel máshová, mint a mennyezeti rögzítőkapcsot).

Ne fedje el a levegőbeszívó és -kifúvó nyílásokat.

Ha ezt teszi, a vetítő túlmelegszik, ami tüzet, illetve a vetítő sérülését okozhatja.

- Ne helyezze a vetítőt szűk, rossz szellőzésű helyre.
- Ne helyezze a vetítőt ruhaanyagra és papírra, mivel ezek bekerülhetnek a levegőbeszívó nyílásba.
- Legalább 1 m (40") helyet hagyjon a fal, illetve tárgyak és a kifúvó nyílás között, és legalább 50 cm (20") helyet a fal, illetve tárgyak és a beszívó nyílás között.

FIGYELEM:

Ne helyezze kezét és más tárgyakat a levegőkifúvó nyílás közelébe.

Ha így tesz, keze vagy a más tárgy megéghet vagy megsérülhet.

- A levegőkifúvó nyíláson keresztül felmelegített levegő távozik. Ne helyezze kezét, arcát, illetve nem hőálló tárgyakat e nyílás közelébe.

A vetítő használata közben ne nézzen a lencséből kibocsátott fénybe, és ne tegye bőrét ennek útjába.

Ha így tesz, megéghet, illetve megvakulhat.

- A vetítő lencséje erős fényt bocsát ki. Ne nézzen bele közvetlenül ebbe a fénybe, és ne tegye rá kezét.
- Különösen ügyeljen arra, hogy kisgyermek ne nézhessenek bele a lencsébe. Ezenkívül kapcsolja ki a tápellátást és válassza le a tápdugót, ha a vetítőtől távol tartózkodik.

Soha ne próbálja átépíteni, illetve szétszerelni a vetítőt.

A magas feszültség tüzet, illetve áramütést okozhat.

- Vizsgálat, beállítás és javítás ügyében forduljon meghatalmazott szervizközponthoz.

Ne hagyja, hogy a vetítő belsejébe fémtárgyak, gyúlékony anyagok és folyadékok kerüljenek. Ne hagyja, hogy a vetítő megnedvesedjen.

Ha ez történik, rövidzárlat vagy túlmelegedés történhet, ami tűzhez, áramütéshez, illetve a vetítő meghibásodásához vezethet.

- Ne helyezzen folyadéktartályokat, illetve fémtárgyakat a vetítő közelébe.
- Ha a vetítőbe folyadék kerül, forduljon a kereskedőhöz.
- Különösen figyelni kell a gyerekekre.

Használja a Panasonic által előírt mennyezeti rögzítőbilincset.

A mennyezeti rögzítőkapocs meghibásodásai következtében lezuhan a vetítő.

- Rögzítse a mellékelt biztonsági kábelt a mennyezeti rögzítőbilincshez, hogy a vetítő ne zuhanhasson le.

■ KIEGÉSZÍTŐK

Ne használja és ne kezelje az elemeket nem megfelelő módon, és tartsa be az alábbiakat.

Az alábbiak figyelmen kívül hagyása égési sérüléseket, illetve az elemek szivárgását, túlmelegedését, robbanását és meggyulladását okozhatja.

- Ne használjon az előírtaktól eltérő elemeket.
- Ne használjon újratölthető akkumulátorokat.
- Ne szerelje szét a szárazcellás elemeket.
- Ne melegítse az elemeket, és ne tegye azokat vízbe, illetve tűzbe.
- Ne hagyja, hogy az elemek + és - végződése fémtárgyakkal - például nyakláncokkal vagy hajtűkkel - érintkezzenek.
- Ne tárolja és ne hordozza az elemeket fémtárgyakkal együtt.
- Tárolja az elemeket műanyag zacskóban, fémtárgyaktól távol.
- Az elemek behelyezésekor ügyeljen a helyes polaritásra (+ és -).
- Ne használjon új elemet régivel együtt, és ne használjon vegyesen különböző típusú elemeket.
- Ha használjon olyan elemeket, amelyeknek a külső fedőrétege nincs ott vagy el van távolítva.

Ne hagyja, hogy az elemekhez gyermekek férjenek hozzá.

Ezek véletlen lenyelése fizikai ártalmakat okozhat.

- Lenyelés esetén azonnal forduljon orvoshoz.

Ha az elem folyadék szivárog, ne érintse meg pusztá kézzel, és szükség esetén tegye meg az alábbi óvintézkedéseket.

- A bőrre, illetve ruházatra kerülő elemfolyadék bőrgyulladást vagy sérülést okozhat. Öblítse le tiszta vízzel, és azonnal kérjen orvosi tanácsot.
- A szemmel érintkező elemfolyadék vakságot okozhat. Ilyenkor ne dörzsölje a szemét. Öblítse le tiszta vízzel, és azonnal kérjen orvosi tanácsot.

Ne szerelje szét a lámpaegységet.

Ha a lámpa eltörik, sérülést okozhat.

A lámpa cseréje

A lámpában magas belső nyomás van jelen. Nem megfelelő kezelés esetén robbanás, és súlyos sérülés vagy balesetek történhetnek.

- A lámpa könnyen felrobbanhat, ha kemény tárgyakhoz ütődik vagy leesik.
- Ügyeljen arra, hogy a lámpa cseréje előtt válassza le a fali dugaszolóaljzatról a tápdugót. Ha ezt elmulasztja áramütés vagy robbanás történhet.
- A lámpaegység cseréjekor kapcsolja ki a tápellátást, majd a művelet elvégzése előtt legalább egy óráig hagyja hűlni a lámpát, mert egyébként az égési sérüléseket okozhat.

FIGYELEM:

A mellékelt tápvezeték a vetítőn kívül más eszközökkel ne használja.

Ha a mellékelt tápvezeték a vetítőn kívül más eszközökkel használja, rövidzárlat vagy túlmelegedés keletkezhet, ami áramütést vagy tüzet okozhat.

A lemerült elemeket azonnal vegye ki a távvezérlőből.

Ha az egységben hagyja azokat, folyadékszivárgás, túlmelegedés, illetve elemrobbanás történhet.

VIGYÁZAT:

■ TÁPELLÁTÁS

A tápvezeték leválasztásakor ügyeljen a tápdugó és a tápcsatlakozó megtartására.

Ha magát a tápdugót húzza meg, a vezeték megsérül, és tűz, rövidzárlat vagy súlyos áramütés történhet.

Ha hosszabb ideig nem használja a vetítőt, válassza le a tápdugót a fali aljzatról.

Ha ezt elmulasztja, tűz vagy áramütés történhet.

A készülék tisztítása és cseréje előtt válassza le a tápdugót a fali aljzatról.

Ha ezt elmulasztja, áramütés következhet be.

■ HASZNÁLAT/TELEPÍTÉS SORÁN

Ne helyezzen súlyos tárgyakat a vetítő tetejére.

Ha ezt nem tartja be, a vetítő kiegyensúlyozatlanná válhat és lezuhan, ami kárhoz vagy sérüléshez vezethet. A vetítő károsodik vagy deformálódik.

Ne nehezedjen a vetítőre.

Lezuhanhat, illetve a vetítő eltörhet, és sérülés történhet.

- Különösen ügyeljen arra, hogy kisgyermek ne állhassanak és ne ülhessenek a vetítőre.

Ne helyezze a vetítőt szélsőségesen forró helyre.

Ha így tesz, a külső burkolat vagy a belső összetevők tönkremehetnek, illetve tűz keletkezhet.

- Legyen különösen óvatos közvetlen napfénynek kitett helyeken és hőforrások közelében.

Ne helyezze a vetítőt olyan helyre, ahol só vagy korrozív gáz érheti.

Ha így tesz, a vetítő a korrózió miatt tönkremehet.

Ne helyezzen tárgyakat a lencse elé a vetítő használata közben.

Ha így tesz, a készülék meggyulladhat vagy károsodhat, és emiatt meghibásodhat.

- A vetítő lencséje különösen erős fényt bocsát ki.

Ne álljon a lencse elé a vetítő használata közben.

Ha így tesz, akkor károsodhat vagy megéghet ruházata.

- A vetítő lencséje különösen erős fényt bocsát ki.

A vetítő áthelyezése előtt mindig válasszon le minden kábelt.

Ha csatlakoztatott kábelekkel helyezi át a vetítőt, megsérülhetnek a kábelek, ami tüzet vagy áramütést okozhat.

A vetítő mennyezetre rögzítésekor a rögzítőcsavarok és a tápvezeték ne érintkezzen a mennyezet belsejében lévő fém alkatrészekkel.

A mennyezet belsejében lévő fém alkatrészekkel való érintkezés áramütést okozhat.

Soha ne csatlakoztasson fejhallgatót, illetve fülhallgatót a <VARIABLE AUDIO OUT> végződéshez.

A fejhallgató és fülhallgató túlzott hangnyomása megsüketülést okozhat.

■ KIEGÉSZÍTŐK

Ne használja a régi lámpaegységet.

Ha felhasználja, robbanást okozhat.

Ha a lámpa eltört, azonnal szellőztesse ki a helyiséget. Ne érintse meg az eltört részeket, és ne vigye közel arcát hozzájuk.

Ha ezt nem tartja be, a felhasználó a lámpa eltörésekor kibocsátott gázt belélegzi, ami majdnem akkora mennyiségű higanyt tartalmaz, mint a fluoreszcens lámpák, és az eltört részek sérülést okoznak.

- Ha úgy véli, hogy beszívta a gázt, illetve a gáz szemébe vagy szájába ment, azonnal forduljon orvoshoz.
- A lámpaegység cseréjével kapcsolatban kérdezze a kereskedőt, és ellenőrizze a vetítő belső részét.

Ha hosszabb ideig nem használja a vetítőt, vegye ki az elemeket a távvezérlőből.

Ha ezt nem tartja be, az elemek szivároghatnak, túlmelegedhetnek, meggyulladhatnak, illetve felrobbanhatnak, ami tüzet vagy a környező terület szennyezését okozhatja.

VIGYÁZAT:

■ KARBANTARTÁS

Kérdezze meg a kereskedőt a vetítő belsejének évenkénti tisztításával kapcsolatban.

Ha a vetítő belsejében por gyűlt fel, a folyamatos használat tüzet okozhat.

- A tisztítás díjával kapcsolatban kérdezze meg a kereskedőt.

Az elem eltávolítása

■ Távvezérlő elemei

1. Nyomja meg a vezetőelemet, és emelje meg a fedelet.

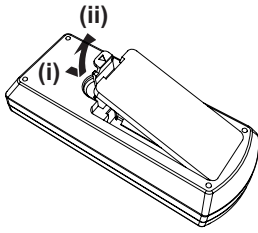

2. Vegye ki az elemeket.

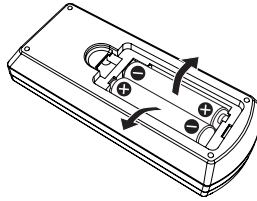

■ Interaktív fénytoll elemei

Forgassa el az alábbi ábrán láthatóak szerint.

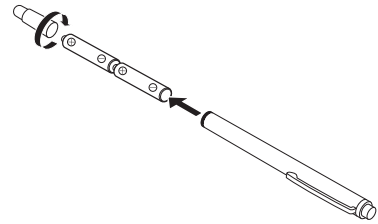

A használat óvintézkedései

Vigyázat szállítás közben

- A vetítőt szállításkor kezelje óvatosan, és kerülje a túlzott rezgéseket és ütéseket. Ha nem kerül el ezeket, a belső alkatrészek károsodhatnak, ami meghibásodást eredményezhet.
- Ne szállítsa a vetítőt úgy, hogy az állítható lábak ki vannak tolvá. Ha így tesz, károsodnak az állítható lábak.
- Ne helyezze át és ne szállítsa a vetítőt úgy, hogy csatlakoztatva van az opcionális kiegészítők vezeték nélküli modulja (típuszám: ET-WML100E). Ha így tesz, károsodik a vezeték nélküli modul.

Vigyázat telepítés közben

■ Ne telepítse a terméket kültéren.

A vetítő kizárólag beltéri használatra készült.

■ Ne telepítse a vetítőt az alábbi helyeken.

- Olyan helyeken, ahol rezgés és ütődés történhet, például autóban vagy más járműben: Ha így tesz, károsodhatnak a belső összetevők, vagy meghibásodás történhet.
- Tengerhez közeli, illetve korrozív gázzal érintett helyek: A korrózió kárt tehet a belső összetevőkben, illetve meghibásodhat tőle a vetítő.
- Légkondicionáló kimenetének a közelében: A használati feltételektől függően a képernyő egyes ritka esetekben hullámozhat a levegőkifúvó nyílásból érkező melegített levegő, illetve a forró vagy hűtött levegő miatt. Ügyeljen arra, hogy a vetítőtől vagy más berendezésből érkező távozó levegő, illetve a légkondicionálóból származó levegő ne fújjon a vetítő elejének irányába.
- A nagy hőingású helyek, például lámpák (stúdiólámpák) közelében: Ha így tesz, lerövidülhet a lámpa élettartama, illetve a hő miatt deformálódhat a külső burkolat, ami meghibásodást okozhat.
A vetítő működési hőmérséklete legyen 5 °C (41 °F) és 40 °C (104 °F) között, ha 1 400 m-nél (4 593') alacsonyabb tengerszint feletti magasságon használja, 5 °C (41 °F) és 35 °C (95 °F) között, ha magas tengerszint feletti magasságon (1 400 m (4 593') és 2 700 m (8 858')) használja, és 5 °C (41 °F) és 30 °C (86 °F) között, ha különösen magas tengerszint feletti magasságon (2 700 m (8 858') és 3 000 m (9 843')) között használja.
- Magas feszültségű vezeték és motorok közelében: Ha így tesz, interferencia léphet fel a vetítő működésében.

■ Mindenképpen vegye igénybe szakember szolgáltatásait, ha a terméket mennyezetre rögzíti.

Ehhez opcionális mennyezeti rögzítőkapocs szükséges. Magas, illetve alacsony mennyezet esetén mindenképpen használja a vetítő rögzítőbilincset a mennyezeti rögzítőbilinccsel együtt.

Típuszám: ET-PKL100H (magas mennyezethez), ET-PKL100S (alacsony mennyezethez), ET-PKL430B (vetítő rögzítőkapocs)

■ Ha a vetítőt 1 400 m (4 593') alatti tengerszint feletti magasságon használja, ügyeljen arra, hogy a [Magas föld] beállítás értéke [Ki] legyen.

Ha ezt elmulasztja, a belső alkatrészek élettartama lerövidülhet, és meghibásodás történhet.

■ Ha a vetítőt 1 400 m (4 593') fölötti és 2 700 m (8 858') alatti tengerszint feletti magasságon használja, ügyeljen arra, hogy a [Magas föld] beállítás értéke [Be 1] legyen.

Ha ezt elmulasztja, a belső alkatrészek élettartama lerövidülhet, és meghibásodás történhet.

■ Ha a vetítőt 2 700 m (8 858') fölötti és 3 000 m (9 843') alatti tengerszint feletti magasságon használja, ügyeljen arra, hogy a [Magas föld] beállítás értéke [Be 2] legyen.

Ha ezt elmulasztja, a belső alkatrészek élettartama lerövidülhet, és meghibásodás történhet.

■ Ne telepítse a vetítőt tengerszint feletti 3 000 m (9 843') és afölött.

Ha ezt elmulasztja, a belső alkatrészek élettartama lerövidülhet, és meghibásodás történhet.

■ Ne döntse meg a vetítőt és ne helyezze oldalára.

Ne döntse meg a vetítőt függőlegesen körülbelül ± 30 foknál nagyobb mértékben, vízszintesen pedig ± 15 foknál nagyobb mértékben. Ha ennél jobban megdönti, lerövidülhet az összetevők élettartama.

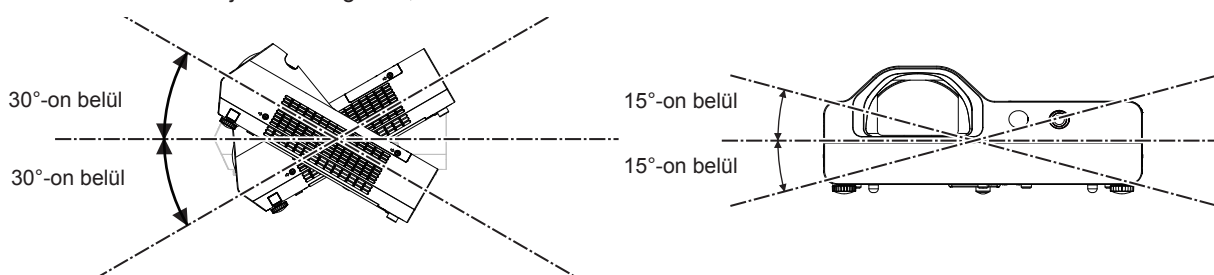

■ Vigyázat a vetítők beállításakor

- Ne helyezzen több vetítőt egymásra.
- Ne használja a vetítőt úgy, hogy a tetejénél van megtámasztva.
- Ne zárja el a vetítő szellőzőnyílásait (bemeneti és kifúvó).
- Ne engedje, hogy a légkondicionáló rendszer melegítő és hűtő levegője közvetlenül a vetítő szellőzőnyílásaira (bemeneti és kifúvó) fújjon.

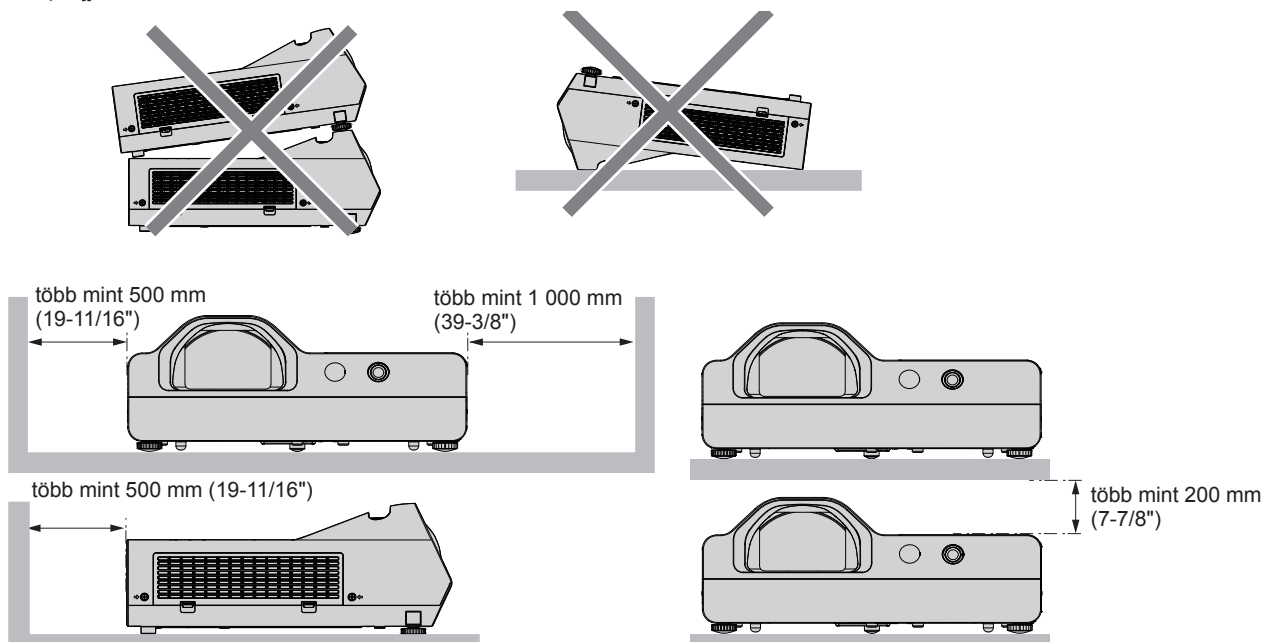

- Ne telepítse a vetítőt zárt területre.
Ha a vetítőt zárt térben helyezi el, szellőző- és/vagy légkondicionáló rendszer szükséges. A távozó hő felgyűlhet, ha a szellőzés nem elegendő, ami bekapcsolja a vetítő védő áramkörét.

Biztonság

Az alábbi balesetek ellen tegyen biztonsági intézkedéseket.

- Szermélyes adatok kiszivárgása a terméken keresztül.
- A termék rosszindulatú harmadik fél által történő engedély nélküli használata.
- A termék rosszindulatú harmadik fél által történő megzavarása vagy leállítása.

Biztonsági utasítás (➔ Kezelési utasítások - Funkcionális kézikönyv, 65., 87. oldal)

- Használjon a lehető legnehezebben kitalálható jelszót.
- Rendszeres időközönként váltson jelszót.
- A Panasonic és leányvállalatai soha nem kérik el az ügyfelektől közvetlenül jelszavukat. Amennyiben ilyen érdeklődést kapna, ne árulja el jelszavát.
- A csatlakozó hálózatot tűzfalal vagy hasonlóval kell biztosítani.
- Állítson be jelszót a webes vezérléshez, és korlátozza, mely felhasználók jelentkezhetnek be.

Vigyázat a használattal kapcsolatban

■ A jó képminőség elérése

- Húzza be a függőnyt vagy zárja be az ablaktáblát az ablaknál, és kapcsoljon le a képernyőnél minden fényt, hogy a külső fény és a beltéri lámpák fénye ne világíthassa meg a képernyőt.
- A vetítő használati helyétől függően a képernyő hullámozhat a levegőkifúvó nyílásból érkező melegített levegő, illetve légkondicionálóból érkező forró vagy hűtött levegő miatt.
Ne használja olyan helyen, ahol a vetítőtől, más eszközöktől vagy légkondicionálótól érkező kifúvott levegő vagy légáramlás található a vetítő és a képernyő között.
- A vetítő lencséjére kihat a fényforrás hője. Emiatt a fókuszt a tápfeszültség bekapcsolása után közvetlenül nem feltétlenül stabil. A fókuszt 30 percnyi képvetítést követően stabilizálódik.

■ Ne érintse meg csupasz kézzel a vetítőlencse felületét.

Ha a lencse felülete ujjlenyomatoktól vagy bármilyen másról piszkos lesz, az a képernyőre felnagyítva kivetül.

■ LCD panel

A vetítő kijelzőegysége három LCD-panelt tartalmaz. Noha az LCD-panel precíziós technológiával készül, előfordulhat, hogy a vetített képen egyes képpontok hiányoznak, illetve folyamatosan világítanak. Figyelem: ez nem meghibásodás.

Ha hosszabb ideig állóképet jelenít meg, akkor az LCD-paneleken visszamaradhat a kép. Ilyen esetben jelenítse meg a tesztminta teljesen fehér képernyőjét egy órán át vagy hosszabb ideig.

■ Optikai összetevők

Ha a működési környezet hőmérséklete túl magas, illetve abban sok por vagy cigarettafüst van jelen, az optikai összetevők - így az LCD panel és a polarizáló lemez - élettartama lerövidül, és egy évnél kevesebb ideig történő használat esetén is cserélhetők. A részletekért forduljon a kereskedőhöz.

■ Lámpa

A vetítő fényforrása magas belső nyomású higanylámpa.

A magas nyomású higanylámpa az alábbi jellemzőkkel rendelkezik.

- A lámpa fényerőssége a használat során csökken.
- A lámpa ütődés vagy repedés hatására nagy hanggal szétduzzanhat, illetve élettartama lerövidülhet.
- A lámpa élettartama jelentős mértékben változik az egyedi eltérések és a használati feltételek alapján. Különösen a 6 órán át vagy tovább tartó folyamatos használat és a tápellátás gyakori be- és kikapcsolása nagy mértékben rongálja a lámpát, és kihat élettartamára.
- Egyes ritka esetekben a lámpa a vetítés megkezdése után kicsivel szétduzzan.
- A szétduzzanás veszélye megnő, ha a lámpát már csereciklusát meghaladóan használják. Ügyeljen a lámpa rendszeres cseréjére.
(„When to replace the lamp unit” (➔ Kezelési utasítások - Funkcionális kézikönyv, 96. oldal), „Replacing the lamp unit” (➔ Kezelési utasítások - Funkcionális kézikönyv, 97. oldal))
- Ha a lámpa szétduzzan, a benne lévő gáz füst formájában távozik.
- Javasoljuk, hogy a cserelámpát tartsa készenlétben.

■ Csatlakozások számítógéppel és külső eszközzel

- Számítógéppel, illetve külső eszközzel való csatlakozás esetén olvassa el figyelmesen a jelen kézikönyvet a tápvezetékek és az árnyékoló kábelek használatával kapcsolatban is.

Megjegyzések a vezeték nélküli csatlakozás használatával kapcsolatban

A vetítő vezeték nélküli csatlakozási funkciója a 2,4 GHz-es sáv rádióhullámait használja.

Nem szükséges rádióállomás-engedély, de mindenképpen olvassa el és teljes mértékben értse meg az alábbiakat.

Ha a vetítő vezeték nélküli LAN funkcióját szeretné használni, telepítve kell lennie az opcionális kiegészítő vezeték nélküli moduljának (típuszám: ET-WML100E).

■ Ne használja más vezeték nélküli berendezés közelében.

Az alábbi berendezések ugyanabban a sávban használhatnak rádióhullámokat, mint a vetítő.

Ha a vetítőt ezen eszközök közelében használja, a rádióhullámok interferenciája lehetetlenné teheti a kommunikációt, illetve annak sebessége csökkenhet.

- Mikrohullámú sütők stb.
- Ipari, vegyipari és orvosi berendezések stb.
- Üzemi rádióállomások mozgó tárgyak azonosításához, például a gyári gyártósorokon használtak stb.
- Kijelölt alacsony teljesítményű rádióállomások.

■ Ha mód van rá, kerülje a mobiltelefonok, TV-készülékek és rádiók használatát a vetítő közelében.

A mobiltelefonok, TV-készülékek, rádiók és hasonló eszközök a vetítőtől eltérő rádiósávokat használnak, így nincs semmilyen hatás ezen eszközök vezeték nélküli kommunikációjára, illetve adására és vételére. A vetítőtől érkező rádióhullámok azonban hang- vagy videozajt kelthetnek.

■ A vezeték nélküli kommunikációs rádióhullámok nem hatolnak át az acél betonerősítésen, a fém, a betonon stb.

A kommunikáció lehetséges olyan anyagokból készült falakon és padlókon keresztül, mint amilyen a fa és az üveg (kivéve a dróthálót tartalmazó üveg), de az acél betonerősítésből, fémből, betonból stb. készült falakon és padlókon keresztül nem.

■ Kerülje a vetítő használatát sztatikus elektromosságnak kitett helyeken.

A vetítő sztatikus elektromosságnak kitett helyeken - például szőnyegen - történő használata esetén elveszhet a vezeték nélküli LAN vagy vezetékes LAN kapcsolat.

Ha a sztatikus elektromosság vagy a zaj miatt nem lehetséges a LAN hálózattal kapcsolatot felépíteni, kapcsolja ki a vetítőt a távvezérlő tápkapcsoló gombjával, illetve a vezérlőpulttal, küszöbölje ki a sztatikus elektromosság vagy zaj forrását, majd kapcsolja be a vetítőt.

■ A vetítő használata az országon kívül

Megjegyezzük továbbá, hogy az adott ország, illetve régió függvényében korlátozások lehetnek érvényben a vezeték nélküli LAN hálózat használható csatornáira és frekvenciáira vonatkozóan.

■ Rendelkezésre álló vezeték nélküli LAN csatornák

A felhasználható csatornák (frekvenciatartomány) az adott ország vagy régió alapján eltérő. Lásd az alábbi táblázatot.

Ország vagy régió	Szabvány	Felhasznált csatornák	Frekvenciasáv (középfrekvencia)
Globális	IEEE802.11b/g/n	1 - 11 csatorna	2,412 GHz - 2,462 GHz

*A frekvencia és a csatorna az országtól függően eltér.

*A vezeték nélküli LAN funkciót használja az adott ország törvényeinek megfelelően.

Megjegyzés

- Ha a vetítő vezeték nélküli LAN funkcióját szeretné használni, az opcionális kiegészítők vezeték nélküli modulja (típuszám: ET-WML100E) szükséges.

Néhány szó a vezeték nélküli LAN-okról

A vezeték nélküli LAN előnye, hogy számítógép vagy más, hasonló berendezés és hozzáférési pont között információt lehet cserélni rádióhullámok segítségével, feltéve, hogy a rádióadás hatósugarán belül tartózkodik.

Másrészt pedig mivel a rádióhullámok képesek áthatolni az akadályokon (például a falon), és az adott tartományon belül mindenhol rendelkezésre állnak, a lent felsorolt típusú problémák fordulhatnak elő, ha a biztonsággal kapcsolatos beállítások elvégzésére nem kerül sor.

- Egy rosszindulatú harmadik fél szándékosan elfoghatja és figyelemmel kísérheti az átvitt adatokat, köztük az e-mailek tartalmát, valamint személyes adatokat, így azonosítókat, jelszavakat és/vagy hitelkártyák számait.
- Egy rosszindulatú harmadik fél engedély nélkül hozzáférhet a személyes és vállalati hálózathoz és az alábbi magatartásokat tanúsíthatja.

Személyes és/vagy titkos adatokat nyerhet ki (információszivárgás)

Hamis információk terjesztése egy adott személy személyazonosságának bitolásával

Elfogott kommunikáció felülírása, és hamis adatok kibocsátása (adatmanipuláció)

Ártalmas szoftverek - például számítógépes vírusok - terjesztése, és az adatok és/vagy rendszerek (rendszerösszeomlás) tönkretétele

Mivel a legtöbb vezeték nélküli LAN adapter és hozzáférési pont rendelkezik az ilyen problémák kezelésére szolgáló biztonsági funkciókkal, csökkenthető a problémák bekövetkezésének lehetősége, ha a terméket a vezeték nélküli LAN eszköz számára megfelelő biztonsági beállításokkal használja.

Előfordulhat, hogy egyes vezeték nélküli LAN eszközöket vásárlás után azonnal nem lehet biztonságosan beállítani. A biztonsági problémák bekövetkezési esélyének csökkentése érdekében a vezeték nélküli LAN eszközök használata előtt mindenféleképpen végezze el az összes biztonsággal kapcsolatos beállítást a hozzájuk mellékelt kezelési kézikönyvekben megadott utasítások szerint.

A vezeték nélküli LAN specifikációtól függően előfordulhat, hogy egy rosszindulatú harmadik fél különleges eszközökkel feltöri a biztonsági beállításokat.

A Panasonic arra kéri ügyfeleit, hogy teljes mértékben legyenek tisztában a termék biztonsági beállítások elvégzése nélküli használatának veszélyeivel, és javasolja, hogy az ügyfél saját belátása és felelőssége szerint végezze el a biztonsági beállításokat.

Hulladékkezelés

A termék hulladékkezeléséhez kérdezze meg a helyi hatóságoktól vagy a kereskedőtől a hulladékkezelés helyes módszereit.

A lámpa higanyt tartalmaz. A használt lámpaegység hulladékkezelésekor kérdezze meg a helyi hatóságoktól vagy a kereskedőtől a hulladékkezelés helyes módszereit.

A használt elemek hulladékkezelését végezze a helyi hulladékkezelési szabályoknak, illetve irányelveknek megfelelően.

Kiegészítők

Győződjön meg arról, hogy a következő kiegészítők megvannak a vetítőnél. A < > jelek közti számok a kiegészítők számát jelzik.

Távvezérlő egység <1> (N2QAYA000116)

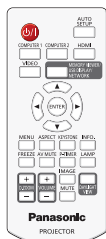

USB kábel <1> (K1YB04000003)

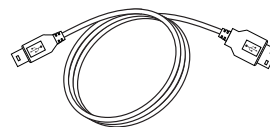

CD-ROM <1> (TXFQB02VMD4)

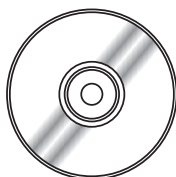

Interaktív fénytoll <2> (ET-PEN100)

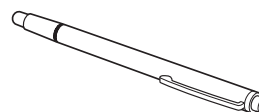

AAA/R03 vagy AAA/LR03 elem <6> (2 a távvezérlő egység, 4 az interaktív fénytoll)

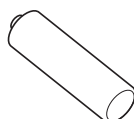

Tápvezeték (K2CT3YY00080) <1>

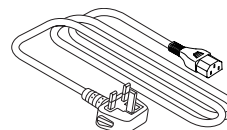

RGB jelkábel <1> (K1HY15YY0012)

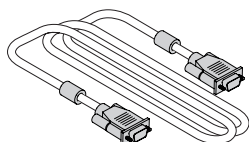

(K2CM3YY00040) <1>

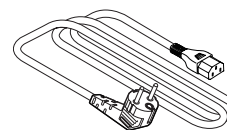

Figyelem

- A vetítő kicsomagolását követően a tápvezeték fedelének és a csomagolóanyagoknak a hulladékkezelését megfelelően végezze.
- A mellékelt tápvezetéket a vetítőn kívül más eszközökkel ne használja.
- Elveszett kiegészítők esetén forduljon a kereskedőhöz.
- A kis alkatrészeket tárolja megfelelően, és tartsa távol kisgyermekektől.

Megjegyzés

- A kiegészítők típuszámai előzetes értesítés nélkül változhatnak.

A mellékelt CD-ROM tartalma

A mellékelt CD-ROM az alábbiakat tartalmazza.

Utasítás/lista (PDF)	Kezelési utasítás	
	Kezelési utasítás - Multi Projector Monitoring & Control Software	
	Kezelési utasítás - LightPen3 Software	
	Kezelési utasítás - Presenter Light Software	
	Kompatibilis vetítőtípusok listája	Ez a több vetítő figyelésére és vezérlésére szolgáló szoftverrel kompatibilis vetítők listája a rájuk vonatkozó korlátozásokkal együtt.
Szoftverlicenc	A vetítőben felhasznált nyílt forráskódú szoftverlicenckek a PDF fájlokban találhatóak.	
Szoftver	Multi Projector Monitoring & Control Software (Windows)	Ez a szoftver lehetővé teszi a LAN-hez csatlakoztatott több vetítő figyelését és vezérlését.
	LightPen3 Software (Windows */ Mac OS)	Ez egy interaktív tollat alkalmazó szoftver, mellyel rajzolni lehet a kivetített képre.
Illesztőprogram	SP6 Driver vagy SP9 Driver (Mac OS)	Ez az illesztőprogram, amellyel az interaktív funkciók Mac OS esetén használhatók.

*1 A „WhiteBoard Software” is használható az interaktív funkcióhoz a „LightPen3 Software” kívül. Az alábbi URL-en töltheti le a „WhiteBoard Software” legfrissebb verzióit.
<http://panasonic.net/avc/projector/software/>

Opcionális kiegészítők

Opcionális kiegészítők	Típuszám
Mennyezeti rögzítőbilincs	ET-PKL100H (magas mennyezethez) ET-PKL100S (alacsony mennyezethez) ET-PKL430B (vetítő rögzítőbilincs)
Pót lámpaegység	ET-LAL500
Pót szűrőegység	ET-RFL300
D-SUB - S Video átalakító kábel	ET-ADSV
Interaktív fénytoll	ET-PEN100
Interaktív mutató	ET-PNT100
Vezeték nélküli modul	ET-WML100E

Megjegyzés

- Az opcionális kiegészítők típuszámai előzetes értesítés nélkül változhatnak.

A vetítő tápellátásának be- és kikapcsolása

A vetítő tápellátásának bekapcsolása

A vetítő bekapcsolása előtt győződjön meg arról, hogy minden eszköz megfelelően csatlakozik.

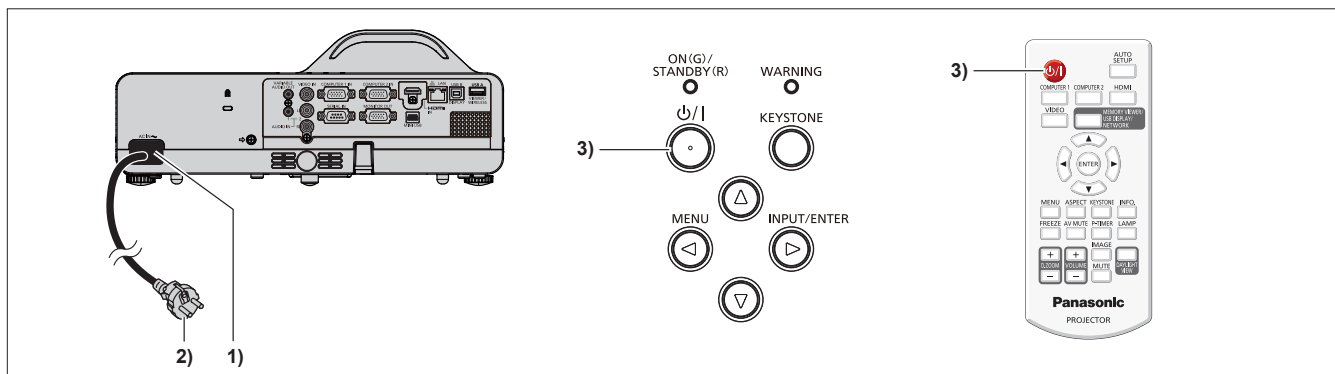

1) Csatlakoztassa a tápvezetékét a vetítőszervezethez.

2) Csatlakoztassa a tápdugót egy aljzathoz.

- A tápjelző <ON(G)/STANDBY(R)> piros színben világítani kezd, a vetítő pedig készenléti állapotba lép.

3) Nyomja meg a táp <⏻/⏻> gombot a vezérlőpulton vagy a távvezérlőn.

- A tápellátás jelzőlámpája <ON(G)/STANDBY(R)> pirosan villog, majd egy idő után zölden kivilágít.
- Megjelenik a képernyőn az indulási képernyő, és elkezdődik a visszaszámlálás, melynek elteltével a képernyőn a kivetített kép jelenik meg.

A vetítő tápellátásának kikapcsolása

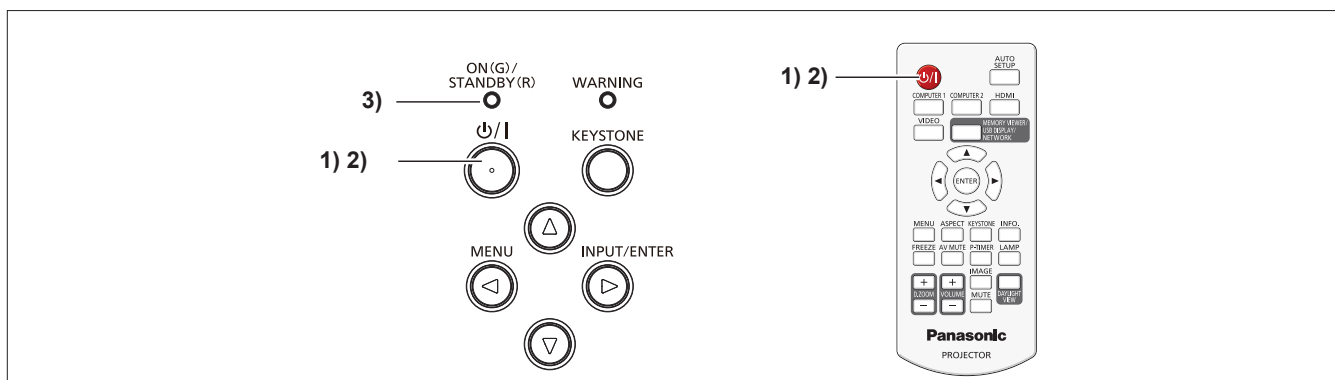

1) Nyomja meg a táp <⏻/⏻> gombot a vezérlőpulton vagy a távvezérlőn.

- Megjelenik a [Strom av?] üzenet.

2) Nyomja meg ismét a táp <⏻/⏻> gombot a vezérlőpulton vagy a távvezérlőn.

- A képvetítés leáll, az <ON(G)/STANDBY(R)> tápjelző pedig pirosan villog. (A ventilátor tovább működik.)

3) Várja meg, amíg az <ON(G)/STANDBY(R)> tápjelző pirosan világítani kezd.

- A vetítő akkor lép be készenléti üzemmódba, amikor a tápellátás jelzőlámpája <ON(G)/STANDBY(R)> pirosan kezd világítani.

A régi berendezések és használt elemek begyűjtésével és hulladékkezelésével kapcsolatos információ felhasználók számára



A termékeken, csomagoláson és/vagy kísérő dokumentumokon lévő szimbólumok azt jelentik, hogy a használt elektromos és elektronikus termékeket és az elemeket nem szabad a szokásos háztartási hulladékkal keverni. A régi termékek és a használt elemek megfelelő kezelése, helyreállítása és hasznosítása érdekében vigye azokat vonatkozó gyűjtőhelyekre az országos jogszabályok és a 2002/96/EK és a 2006/66/EK alapján.

A termékek és az elemek megfelelő hulladékkezelése révén segíthet értékes erőforrásokat megmenteni, és az emberi egészségre és a környezetre gyakorolt lehetséges negatív hatásokat megmenteni, amelyek egyébként a nem megfelelő hulladékkezelésből eredhetnek.



A régi termékek és elemek begyűjtésével és újrahasonosításával kapcsolatos további információt a helyi önkormányzattól, a hulladékkezelő szolgáltatótól, illetve a termék vásárlása szerinti értékesítési ponton kaphat.

A hulladék nem helyénvaló kezeléséért az országos jogszabályoknak megfelelően pénzbírság lehet kiszabható.



Az Európai Unió üzleti felhasználói számára

Ha elektromos és elektronikus berendezéseket szeretne hulladékkezelni, további információért forduljon a kereskedőhöz vagy a beszállítóhoz.

Az Európai Unió kívüli országokban történő hulladékkezeléssel kapcsolatos információ

Ezek a szimbólumok csak az Európai Unióban érvényesek. Ha szeretné leselejtezni ezeket a tételeket, forduljon a helyi hatósághoz vagy a kereskedőhöz, és kérdezze meg, mi a hulladékkezelés helyes módszere.

Megjegyzés az elem szimbólummal kapcsolatban (alsó két szimbólumpélda):

Ez a szimbólum előfordulhat a vegyszer szimbólummal együttesen. Ekkor megfelel az érintett vegyszerre vonatkozó irányelv követelményének.