

## Eksplotavimo instrukcijos Pagrindinis vadovas

LCD projektorius

Komercinio naudojimo

Modelio Nr. PT-TW343R

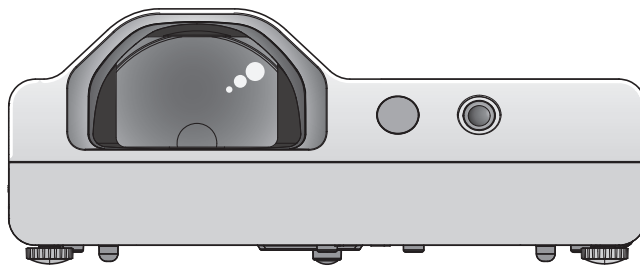

### Perskaitykite prieš pradėdami naudotis

Šio projektoriaus eksploatavimo instrukcijas sudaro "Eksploatavimo instrukcijos - Pagrindinis vadovas" (šis dokumentas) ir "Eksploatavimo instrukcijos - funkcijų instrukcija" (PDF).

Ši instrukcija - tai sutrumpinta "Eksploatavimo instrukcijos - funkcijų instrukcija" versija. Dėl išsamesnės informacijos, žr. "Eksploatavimo instrukcijos - funkcijų instrukcija" (PDF), kuri yra pridedamame CD-ROM diske.

- Jūsų kalbą išversta tik "Eksploatavimo instrukcijos - Pagrindinis vadovas" (šis dokumentas). Dėl išsamesnės informacijos, žr. "Eksploatavimo instrukcijos - funkcijų instrukcija" (PDF) kitomis kalbomis.

Dėkojame, kad pirkote šį "Panasonic" produktą.

- Prieš pradėdami naudotis šiuo produktu, atidžiai perskaitykite šią instrukciją ir ją išsisaugokite ateičiai.
- Prieš pradėdami naudotis šiuo projektoriumi, būtinai perskaitykite skyrelį "Perskaityti pirmiausia!" (➔ puslapiai 4 iki 8).

**PJLink™**

# Turinys

Svarbi informacija	Pagrindinės funkcijos
Perskaitykite tai pirmiausia! ..... 4	Projektoriaus įjungimas/išjungimas ..... 15
<b>Paruošimas</b>	Projektoriaus įjungimas ..... 15
	Projektoriaus išjungimas ..... 15
<b>Su naudojimu susijusios atsargumo priemonės.... 9</b>	
Atsargumo priemonės transportuojant ..... 9	
Atsargumo priemonės įrengiant ..... 9	
Sauga ..... 10	
Atsargumo priemonės naudojantis ..... 10	
Pastabos dėl belaidžio ryšio naudojimo ..... 11	
Atitarnavusio produkto išmetimas ..... 12	
Priedai ..... 13	
Papildomi priedai ..... 14	

## ■ Prekiniai ženklai

- "Windows" yra registruotas prekinis ženklas, kuris priklauso "Microsoft Corporation" Jungtinėse Amerikos Valstijose ir kitose valstybėse.
- "Mac" ir "Mac OS" yra prekiniai ženklai, kurie priklauso "Apple Inc.", registruotoje Jungtinėse Amerikos Valstijose ir kitose valstybėse.
- HDMI, "HDMI" logotipas ir "High-Definition Multimedia Interface" yra prekinis ženklas arba registruoti prekiniai ženklai, kurie priklauso "HDMI Licensing LLC".
- "PJLink™" yra prekinis ženklas arba dar neužregistruotas prekinis ženklas Japonijoje, JAV ir kitose valstybėse bei regionuose.
- "Adobe" ir "Adobe Reader" yra prekiniai ženklai arba registruoti prekiniai ženklai, kurie priklauso JAV ir/arba kitose valstybėse registruotai "Adobe Systems Inc." kompanijai.
- Visi kiti pavadinimai, įmonių pavadinimai ir produktų pavadinimai, kurie minimi šioje instrukcijoje, yra prekiniai ženklai arba registruoti prekiniai ženklai, kurie priklauso jų atitinkamiems savininkams.

Atkreipiame dėmesį, kad ® ir ™ simboliai nenurodomi šioje instrukcijoje.

## ■ Iliustracijos šiose eksploatavimo instrukcijose

- Projektoriaus, ekrano ir kitų dalių iliustracijos gali šiek tiek skirtis nuo faktinio produkto.

## ■ Puslapių nuorodos

- Puslapių nuorodos šioje instrukcijoje pateikiamos kaip: (➡ puslapis 00).
- Puslapių nuorodos PDF instrukcijos versijoje pridedamame CD-ROM diske nurodomos kaip: (➡ Eksploatavimo instrukcijos - funkcijų instrukcija puslapis 00). Šioje instrukcijoje puslapių nuorodos pateikiamos pagal "Eksploatavimo instrukcijos - funkcijų instrukcija" naudojant jos anglišką versiją.

## ■ Terminas

- Šioje instrukcijoje "Belaidis/laidinis nuotolinio valdymo blokas" vadinamas "nuotoliniu valdymu".
- <INPUT/ENTER> mygtukas ant valdymo skydelio veikia kaip <ENTER> mygtukas, kada rodomas meniu ekranas. Meniu ekrano valdymo procedūra, kaip nurodoma šioje instrukcijoje "Spauskite <ENTER> mygtuką", skirta suvienodinti valdymo skydelio eksploatavimą su nuotolinio pultelio eksploatavimu.

---

## ■ Kaip peržiūrėti Eksploatavimo instrukcijas

### 1) Paleiskite programos paleidiklį.

- Pridedamą CD-ROM įdėkite į CD įrenginį. Programos paleidiklis automatiškai paleis diską. Jei diskas automatiškai nepasileidžia, du kartus paspauskite "Launcher.exe" failą, esantį CD-ROM. (Kai bus rodomas automatinio paleidimo ekranas, pasirinkite susijusią vietą tam, kad būtų galima įvykdyti "Launcher.exe" failą.)

### 2) Spauskite [Projector Operating Instructions] užrašą meniu, tada du kartus spauskite "MANUALS" → "Index.pdf" CD-ROM.

- Bus rodomas esamų kalbų sąrašas.

### 3) Pasirinkite norimą kalbą.

- Eksploatavimo instrukcijas (PDF) atsidarys pasirinkta kalba.

## ■ Kaip peržiūrėti programinės įrangos eksploatavimo instrukcijas ir suderinamų projektorių modelių sąrašą

### 1) Paleiskite programos paleidiklį.

- Pridedamą CD-ROM įdėkite į CD įrenginį. Programos paleidiklis automatiškai paleis diską. Jei diskas automatiškai nepasileidžia, du kartus paspauskite "Launcher.exe" failą, esantį CD-ROM. (Kai bus rodomas automatinio paleidimo ekranas, pasirinkite susijusią vietą tam, kad būtų galima įvykdyti "Launcher.exe" failą.)

### 2) Iš meniu, pasirinkite norimą peržiūrėti programinę įrangą, tada spauskite [Refer To Operating Instructions] arba [Refer To List of Compatible Projector Models].

- Atsidarys Eksploatavimo instrukcijas (PDF) arba List of Compatible Device Models (PDF). (tik anglų kalba)

## ■ Kaip įdiegti programinę įrangą

### 1) Paleiskite programos paleidiklį.

- Pridedamą CD-ROM įdėkite į CD įrenginį. Programos paleidiklis automatiškai paleis diską. Jei diskas automatiškai nepasileidžia, du kartus paspauskite "Launcher.exe" failą, esantį CD-ROM. (Kai bus rodomas automatinio paleidimo ekranas, pasirinkite susijusią vietą tam, kad būtų galima įvykdyti "Launcher.exe" failą.)

### 2) Paleiskite įdiegiklį.

- Pasirinkite norimą įdiegti programinę įrangą, spauskite [Install].

### 3) Atlikite įdiegimą.

- Kai rodomas įdiegimo ekranas, sekite ir atlikite jame esančias instrukcijas, kad įdiegtumėte programinę įrangą. Jei pasirodytų pranešimas <Confirm Uninstall> diegiant [Multi Projector Monitoring & Control Software], reikės išdiegti [Multi Projector Monitoring & Control Software], kuri prieš tai buvo įdiegta į Jūsų kompiuterį. Dėl išsamesnės informacijos žiūrėkite programinės įrangos Eksploatavimo instrukcijas. (tik anglų kalba)

## Pastaba

---

- Šiame CD-ROM diske esanti programinė įranga veikia "Windows" pagrindu. Norint įdiegti "Multi Projector Monitoring & Control Software", gali reikėti papildomai įdiegti Microsoft .NET Framework. Dėl išsamesnės informacijos žiūrėkite programinės įrangos Eksploatavimo instrukcijas.
- Norėdami skaityti projektoriaus Eksploatavimo instrukcijas "Mac" kompiuteryje, du kartus paspauskite ant "MANUALS" → "Index.pdf" CD-ROM diske, bus parodytas kalbų meniu, tada pasirinkite norimą kalbą.
- Norint skaityti PDF dokumentus, reikia turėti "Adobe® Reader®". Kitos PDF peržiūros programos, išskyrus Adobe Reader, nėra palaikomos.

# Perskaitykite tai pirmiausia!

**DĖMESIO!** ŠIS PRIETAISAS PRIVALO BŪTI ĮŽEMINTAS.

**DĖMESIO!** Tam, kad išvengtumėte pavojaus, susijusio su gaisru arba nusikrėtimu elektra, nelaikykite šio prietaiso lietuje arba drėgmėje.

Šis prietaisas nėra skirtas naudoti tiesioginiame matymo lauke vizualinio displėjaus darbo vietose. Tam, kad būtų išvengta trikdančių atspindžių vizualinio displėjaus darbo vietose, prietaisas neturi būti statomas tiesioginio matymo lauke.

Ši įranga nėra skirta naudoti kaip darbinė video stotelė, atitinkanti "BildscharbV".

Garso slėgio lygis operatoriaus padėtyje yra lygus arba mažesnis nei 70 dB (A) pagal ISO 7779.

## DĖMESIO!

1. Ištraukite maitinimo laido kištuką iš maitinimo lizdo, jei ilgesnį laiką neketinate naudotis prietaisu.
2. Tam, kad apsisaugotumėte nuo nusikrėtimo elektra, nenuiminėkite prietaiso gaubto. Prietaiso viduje nėra dalių, kurias turėtų techniškai aptarnauti naudotojas. Techninį aptarnavimą patikėkite kvalifikuotiems specialistams.
3. Nenuimkite žemimo kištuko nuo maitinimo laido. Šis prietaisas turi trijų laidų maitinimo kištuką su žeminiu. Maitinimo laido kištukas tinka tik maitinimo lizdams su žeminiu. Tai apsauginė funkcija. Jei nepavyksta įkišti maitinimo laido kištuko į maitinimo lizdą, susisiekite su elektriku. Neignorokite kištuko su žeminiu paskirties.

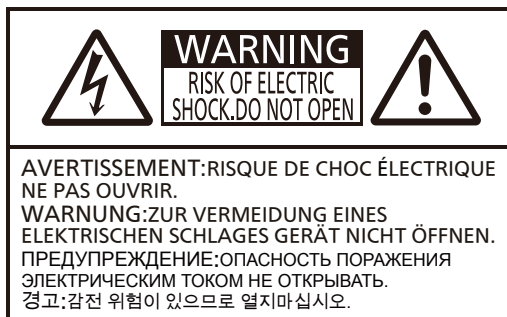

Žaibo strėlės simbolis, apvestas trikampių, skirtas įspėti naudotoją dėl esančios "pavojingos įtampos" produkto viduje, kuri yra pakankamai didelė tam, kad sudarytų nusikrėtimo elektra pavojų jam ir kitiems asmenims.



Šauktukas, esantis trikampyje, skirtas įspėti naudotoją apie svarbias eksploataavimo ir techninės priežiūros (aptarnavimo) instrukcijas, nurodytas prie produkto pridedamoje literatūroje.

## DĖMESIO!



IŠJUNKITE MAITINIMĄ IR ATJUNKITE MAITINIMO LAIDĄ IŠ MAITINIMO LIZDO PRIEŠ KEISDAMI PRIETAISO LEMPĄ.

## ATSARGIAI!

Tam, kad užtikrintumėte nuolatinę atitiktį, laikykitės pridedamų instaliavimo instrukcijų. Tai apima ir komplekte esančio maitinimo laido, ir apsaugotų sąsajos laidų naudojimą jungiant prie kompiuterio ar periferinių prietaisų. Be to, bet kokie neleistini šios įrangos pakeitimai ar modifikacijos panaikins naudotojo įgaliojimą eksploatuoti šį prietaisą.

Šis prietaisas skirtas vaizdui projektuoti ekrane ir t.t., jis nėra skirtas naudoti patalpų apšvietimui namų aplinkoje.

Direktyva 2009/125/EB

## Importuotojo pavadinimas ir adresas Europos Sąjungoje

Panasonic Marketing Europe GmbH

Panasonic Testing Centre

Winsbergring 15, 22525 Hamburg, Germany

## DĖMESIO!

### ■ MAITINIMAS

**Sieninis maitinimo lizdas turi būti sumontuotas netoli įrangos ir turi būti lengvai prieinamas iškilus kokioms nors problemoms. Nedelsdami išjunkite maitinimo laidą iš sieninio maitinimo lizdo, jei atsirastų šios problemos.**

Ilgalaikis projektoriaus naudojimas šiomis sąlygomis gali būti gaisro arba nusikrėtimo elektra priežastimi.

- Jei į projektorių patektų pašalinių daiktų arba vandens, išjunkite maitinimo laidą iš sieninio maitinimo lizdo.
- Jei projektorius buvo nukritęs, o jo korpusas sulūžo, išjunkite maitinimo laidą iš sieninio maitinimo lizdo.
- Jei pastebėtumėte dūmų, pajustumėte keistus kvapus arba iš projektoriaus pasigirstų keistas garsas, išjunkite maitinimo laidą iš sieninio maitinimo lizdo.

Susiekite su įgaliotu techninio aptarnavimo centru dėl remonto, neremontuokite projektoriaus patys.

**Griautinio metu, nelieskite projektoriaus arba jo laido.**

Galite nusikrėsti elektra.

**Neatlikite jokių veiksmų, kurie galėtų apgadinti maitinimo laidą arba maitinimo kištuką.**

Naudojantis apgadintu maitinimo laidu galite nusikrėsti elektra, galimas trumpas jungimas arba gaisras.

- Negadinkite maitinimo laido, neatlikinėkite jokių jo modifikacijų, nelaikykite jo arti karštų objektų, stipriai nelankstykite, nepinkite, netraukite, ant laido nestatykite jokių sunkių daiktų, nevyniokite laido į pundažą.

Paprašykite įgalioto aptarnavimo centro specialistų atlikti reikiamus maitinimo laido remonto darbus.

**Visiškai įkiškite maitinimo laido kištuką į sieninį maitinimo lizdą, o maitinimo jungtį - į projektoriaus terminalą.**

Jei kištukas įkištas neteisingai, galite nusikrėsti elektra, gali perkaisti prietaisas.

- Nenaudokite apgadintų kištukų arba maitinimo lizdų, kurie tinkamai nepritvirtinti prie sienos.

**Nenaudokite kitų laidų maitinimui - tik komplekte esantį maitinimo laidą.**

Jei nesilaikysite šių reikalavimų, galite nusikrėsti elektra, sukelti gaisrą. Atkreipiame dėmesį į tai, kad jei nenaudosite pridėdamo maitinimo laido su prietaiso įžeminimu ties išėjimo puse, galite nusikrėsti elektra.

**Reguliariai valykite maitinimo laidą, kad jis nebūtų pasidengęs dulkelėmis.**

Jei nesilaikysite šio reikalavimo, galite sukelti gaisrą.

- Jei dulksės susikaupia ant maitinimo laido kištuko, aplinkos drėgmė gali apgadinti elektros izoliaciją.
- Jei projektoriumi ketinate nesinaudoti ilgesnį laiką, ištraukite jo maitinimo laidą iš maitinimo lizdo.

Ištraukite maitinimo laido kištuką iš maitinimo lizdo ir gerai nuvalykite sausu drėgnu skudurėliu reguliariai.

**Nesilieskite prie maitinimo laido kištuko arba maitinimo jungties drėgnomis rankomis.**

Jei nesilaikysite šio reikalavimo, galite nusikrėsti elektra.

**Neperkraudkite sieninio maitinimo lizdo.**

Jei maitinimas perkrautas (pvz., naudojama per daug adapterių), gali atsirasti perkaitimas ir kilti gaisras.

### ■ NAIDOJIMO METU/SUMONTAVIMAS

**Nestatykite projektoriaus ant minkštų medžiagų, tokių, kaip kiliminė danga, kempininiai kilimėliai.**

Dėl to projektorius gali perkaisti ir dėl to galimi rimti nusidėginimai, gaisras arba projektoriaus apgadینimas.

**Nesinaudokite projektoriumi drėgnoje arba dulkelioje aplinkoje arba vietose, kur projektorius gali kontaktuoti su aliejingais dūmais arba garais.**

Projektoriaus naudojimas tokiomis sąlygomis gali sukelti gaisrą, dėl to galite nusikrėsti elektra arba apgadinti projektoriaus komponentus. Dėl komponentų apgadینimo (tokių, kaip montavimo prie lubų laikikliai), ant lubų sumontuotas projektorius gali nukristi.

**Nemontuokite projektoriaus tokioje vietoje, kuri nėra pakankamai tvirta, kad galėtų pilnai atlaikyti jo svorį, arba ant paviršiaus, kuris su nuolydžiu arba nestabilus.**

Jei nesilaikysite šio reikalavimo, projektorius gali nukristi arba apsiversti, dėl ko galimi rimti sužalojimai arba apgadینimai.

**Sumontavimo darbai (tokie, kaip projektoriaus montavimas prie lubų), turi būti atliekami tik kvalifikuoto techniko.**

Jei sumontavimas nebus atliktas teisingai ir kvalifikuotai, tai gali sukelti susižalojimus arba nelaimes, galite nusikrėsti elektra.

- Būtinai naudokite su projektoriumi komplektuojamą laikiklį montavimui kaip papildomą apsaugos priemonę, kad projektorius nenukristų (sumontuokite skirtingoje vietoje prie tvirtinimo prie lubų laikiklio).

**Neuždenkite oro įsiurbimo/išpūtimo ortakių.**

Dėl to projektorius gali perkaisti ir tai gali sukelti gaisrą arba perkaitinti projektorių.

- Nedėkite projektoriaus į siauras, prastai vėdinamas vietas.
- Nestatykite projektoriaus ant audinių arba popieriaus, nes šias medžiagas projektorius gali įtraukti į savo ortakius.
- Palikite bent 1 m (40") erdvės nuo sienų arba objektų ir išėjimo prievado ir bent 50 cm (20") erdvės nuo sienų arba objektų su įėjimo prievadu.

## DĖMESIO!

### **Nelaikykite rankų, nedėkite kokių nors daiktų netoli išėjimo prievado.**

Dėl to galite apsideginti rankas, apdeginti kitus objektus.

- Iš išėjimo prievado išeina įkaitintas oras. Nedėkite rankų, neikiškite veido, nedėkite karščiui neatsparių objektų netoli šio prievado.

### **Nežiūrėkite į šviesą skleidžiančią prietaiso optiką, nesilieskite oda prie optikos, kada projektorius naudojamas.**

Dėl to galite apsideginti arba rimtai susižaloti regėjimą.

- Iš projektoriaus optikos sklinda stipri šviesa. Nežiūrėkite tiesiai į šviesos šaltinį, neuždeginėkite jo rankomis.
- Būkite itin atsargūs su mažais vaikais ir neleiskite jiems žiūrėti į prietaiso optiką. Papildomai, išjunkite maitinimą ir išjunkite maitinimo laidą iš lizdo, kada nesate prie projektoriaus.

### **Niekada nemodifikuokite ir neardykite šio projektoriaus.**

Aukšta įtampa gali sukelti gaisrą ir nusikrėtimą elektra.

- Dėl bet kokios šio prietaiso patikros, reguliavimo ar remonto darbų, susiekite su įgaliotu techninio aptarnavimo centru.

### **Saugokite, kad į projektoriaus vidų nepatektų metalinių objektų, degių objektų arba skysčių. Saugokite, kad projektorius nesuslaptų.**

Taip darant gali atsirasti trumpas jungimas arba perkaitimas, gali kilti gaisras, galite nusikrėsti elektra, arba sugadinti projektorių.

- Nedėkite talpų su skysčiaus arba metalinių objektų netoli projektoriaus.
- Jei į projektorių patektų skysčio, pasikonsultuokite su pardavėju.
- Ypatingas dėmesys turi būti skiriamas vaikams.

### **Montavimui prie lubų naudokite tik specialų "Panasonic" tvirtinimo elementą.**

Jei montavimo prie lubų tvirtinimo detalės turi defektų, projektorius gali nukristi ir sužaloti.

- Pritvirtinkite tiekiamą apsauginį lyną prie tvirtinimo detalės, kad apsaugotumėte projektorių kritimo atveju.

## ■ REIKMENYS

### **Nenaudokite baterijų ir nesielkite su baterijomis netinkamai, skaitykite žemiau.**

Jei nesilaikysite šių reikalavimų, galite apsideginti, gali pratekėti baterijos, jos perkaisti, gali įvykti sprogimas, galite sukelti gaisrą

- Nenaudokite nenurodytų baterijų.
- Nenaudokite įkraunamų baterijų.
- Neardykite sausųjų elementų baterijų.
- Nekaitinkite baterijų, nedėkite jų į vandenį ar ugnį.
- Neleiskite + ir - baterijų terminalams liestis su metaliniais objektais, tokiais, kai kaklo pakabukai ar plaukų segės.
- Nelaikykite baterijų kartu su metaliniais objektais.
- Laikykite baterijas plastikiniame maišelyje ir laikykite jas atskirai nuo metalinių objektų.
- Užtikrinkite, kad poliškumai (+ ir -) būtų teisingi įdedant baterijas.
- Nenaudokite naujų baterijų kartu su senomis baterijomis, nenaudokite kartu skirtingų tipų baterijų.
- Nenaudokite baterijų su nesančiu arba nuimtu išoriniu sluoksniu.

### **Neleiskite vaikams pasiekti baterijų.**

Netyčinis jų prarijimas gali sukelti fizinius sužalojimus.

- Prarijus nedelsiant kreipkitės medicininės pagalbos.

### **Jei baterijos skystis pratektų, nelieskite jo plikomis rankomis, imkitės visų reikiamų atsargumo priemonių, jei to reikėtų.**

- Ant odos arba drabužių patekęs baterijų skystis gali sukelti odos uždegimą arba sužalojimą. Plaukite švariu vandeniu ir nedelsdami kreipkitės medicininės pagalbos.
- Į akis patekęs baterijų skystis gali sukelti regos praradimą. Šiuo atveju, nesitrinkite akių. Plaukite švariu vandeniu ir nedelsdami kreipkitės medicininės pagalbos.

### **Neardykite lempo bloko.**

Dūžtanti lempa gali sužaloti.

### **Lempas keitimas**

Lempa turi aukštą vidinį slėgį. Jei su ja netinkamai elgiamasi, galimas sprogimas ir kitos sudėtingos pasekmės bei nelaimės.

- Lempa gali lengvai sprogti sutrenkta į kietus objektus arba numesta.
- Prieš keisdami lempą, būtinai atjunkite prietaiso maitinimo laidą iš maitinimo lizdo. Jei to nepadarysite, galimi nusikrėtimai elektra arba sprogimai.
- Keisdami lempos bloką, išjunkite maitinimą, palaukite apie valandą, kol lempa atvės, nes priešingu atveju galite nusideginti.

## DĖMESIO!

**Nenaudokite komplektuojamo maitinimo laido su kitais prietaisais, išskyrus šį projektorių.**

Tiekiamo maitinimo laido naudojimas su kitais prietaisais, išskyrus šį projektorių, gali sukelti trumpus jungimus arba perkaitimą, galite nusikrėsti elektra arba sukelti gaisrą.

**Atitarnavusias baterijas nedelsdami išimkite iš prietaiso.**

Jei paliksite jas prietaise, jos gali pratekėti, perkaisti, susprogti.

## ATSARGIAI!

### ■ MAITINIMAS

**Atjungdami maitinimo laidą būtinai laikykite suėmę už kištuko ir maitinimo jungties.**

Jeį trauksite už paties laido, galite jį apgadinti, sukelti gaisrą, trumpą jungimą, galite smarkiai nusikrėsti elektra.

**Jeį projektoriumi nesinaudojate ilgesnį laiką, ištraukite maitinimo laido kištuką iš sieninio lizdo.**

Jeį to nepadarysite, galite sukelti gaisrą arba nusikrėsti elektra.

**Atjunkite maitinimo laido kištuką iš maitinimo lizdo prieš atlikdami bet kokius valymo arba įrangos keitimo darbus.**

Jeį to nepadarysite, galite nusikrėsti elektra.

### ■ NAUDOJIMO METU/SUMONTAVIMAS

**Ant projektoriaus viršaus nedėkite sunkių daiktų.**

Jeį nesilaikysite šio reikalavimo, projektorius gali išsibalansuoti, dėl ko galimi susižalojimai arba įrangos apgadınimas. Projektorius bus apgadintas arba deformuotas.

**Nesiremkite savo svoriu ant projektoriaus.**

Galite pargriūti arba sulaužyti projektorių ir susižaloti.

- Saugokite, kad maži vaikai neatsistotų ar neatsisėstų ant šio projektoriaus.

**Nedėkite projektoriaus naudoti itin karštosiose vietose.**

Dėl to galite apgadinti jo korpusą arba vidines dalis, gali kilti gaisras.

- Būkite itin atidūs vietose, kur yra tiesioginių saulės spindulių arba netoli viryklių.

**Nestatykite projektoriaus ten, kur jį gali paveikti druska arba korozinės dujos.**

Jeį taip darysite, projektorius dėl korozijos gali būti sugadintas.

**Nedėkite jokių daiktų projektoriaus priekyje, kada naudojama jo optika.**

Jeį tai darysite, galite sukelti gaisrą, apgadinti objektą, galite sugadinti projektorių.

- Iš projektoriaus optikos sklinda itin stipri šviesa.

**Nestovėkite priešais naudojamo projektoriaus optiką.**

Dėl to galite apsideginti, susigadinti drabužius.

- Iš projektoriaus optikos sklinda itin stipri šviesa.

**Visada atjunkite visus laidus prieš perkeldami projektorių.**

Jeį projektorių perkeldinėsite į kitą vietą neatjungę jo kabelių ir laidų, galite apgadinti įrangą, sukelti gaisrą, nusikrėsti elektra.

**Montuodami projektorių ant lubų, saugokite, kad nepažeistumėte montavimo varžtais ir kitomis tvirtinimo detalėmis maitinimo laido.**

Metalinių dalių kontaktas su lubomis gali sukelti nusikrėtımus elektra.

**Niekada neįjunkite ausinių į <VARIABLE AUDIO OUT> jungtį.**

Itin didelis garsas iš ausinių gali pakenkti klausai.

### ■ REIKMENYS

**Nenaudokite seno lempos bloko.**

Priešingu atveju gali sprogti lempa naudojimo metu.

**Jeį lempa sudužtų, kuo skubiau išvėdinkite patalpą. Nesilieskite ir neartinkite savo veido prie šukių.**

Jeį nesilaikysite šių reikalavimų, galite įkvėpti dujų, kurios išsiskiria sudužus lempai - jose yra toks pat kiekis gyvsidabrio, kaip ir dienos šviesos lempos, o šukės gali sužaloti.

- Jeį manote, kad įkvėpėte dujų, arba kad dujų pateko į Jūsų akis ar burną, kuo greičiau kreipkitės medicininės pagalbos.
- Paprašykite savo atstovo, kad pakeistų lempos bloką ir patikrintų projektoriaus vidų.



## ATSARGIAI!

**Jei projektoriumi ketinate nesinaudoti ilgesnį laiką, iš nuotolinio pultelio išimkite baterijas.**

Jei nesilaikysite šio reikalavimo, baterijos gali pratekėti, perkaisti, užsidegti ar sprogti, dėl ko galimas aplinkos patalpos užteršimas.

### ■ TECHNINĖ PRIEŽIŪRA

**Paprašykite atstovo, kad kartą per metus jis išvalytų projektoriaus vidų.**

Nuolatinis projektoriaus naudojimas su viduje esančiomis dulkių sankaupomis gali sukelti gaisrą.

- Dėl valymo paslaugų įkainių, teiraukitės savo atstovo.

## Baterijų išėmimas

### ■ Nuotolinio pultelio baterijos

**1. Spauskite kreiptuką ir pakelkite gaubtelį.**

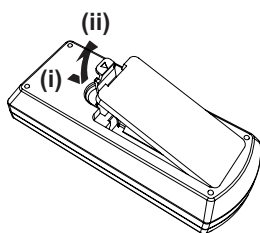

**2. Išimkite baterijas.**

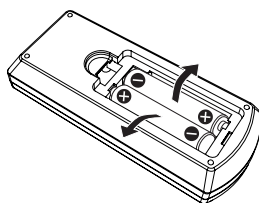

### ■ Interaktyvaus šviesos tušinuko baterijos

Pasukite, kaip parodyta toliau esančiame paveikslėlyje.

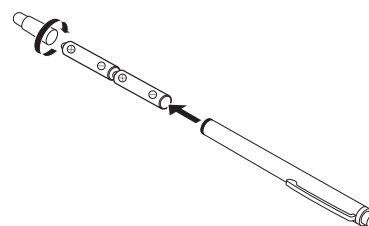



# Su naudojimu susijusios atsargumo priemonės

## Atsargumo priemonės transportuojant

- Transportuodami projektorių elkitės su juo atsargiai, saugokite jį nuo didesnės vibracijos ir sutrenkimų. Tai gali apgadinti vidines projektoriaus dalis ir dėl to projektorius gali sugesti.
- Netransportuokite projektoriaus, kai reguliuojamos kojelės ištiestos. Tai gali pažeisti reguliuojamas kojeles.
- Neperkeldinėkite ir netransportuokite projektoriaus su laidais modulyje (modelio Nr.: ET-WML100E) kartu su pritvirtintais papildomais reikmenimis. Taip galite apgadinti belaidį modulį.

## Atsargumo priemonės įrengiant

### ■ Neįrenginėkite projektoriaus lauke.

Projektorius skirtas naudojimui tik vidaus patalpose.

### ■ Neįrenginėkite projektoriaus šiose vietose.

- Vietose, kur didelė vibracija ir galimas mechaninis apgadینimas - automobilyje arba transporto priemonėje: Taip darydami galite apgadinti vidinius komponentus.
- Vietose netoli jūros arba paveiktose korozinių dujų: Korozija gali apgadinti vidinius komponentus arba sugadinti projektorių.
- Netoli oro kondicionieriaus išeinančiojo ortakio: Priklausomai nuo naudojimo sąlygų, retais atvejais ekranas gali judėti dėl įkaitinto oro išmetimo skylėje, arba karšto, arba aušinamo oro. Užtikrinkite, kad išmetimas iš projektoriaus arba kitos įrangos, arba oras iš oro kondicionieriaus nebūtų pučiamas į priekinę projektoriaus dalį.
- Vietos su dideliais temperatūrų svyravimais, tokios, kaip artimos šviesos (studijinės lempos): Dėl to gali sutrumpėti prietaiso naudojimo laikas, dėl karščio gali deformuotis korpusas, dėl ko prietaisas gali sugesti.  
Projektoriaus eksploatavimo aplinkos temperatūra turi būti tarp 5 °C (41 °F) ir 40 °C (104 °F) naudojant žemesnėse vietose nei iki 1 400 m (4 593') virš jūros lygio, nuo 5 °C (41 °F) iki 35 °C (95 °F) naudojant dideliame aukštyje (nuo 1 400 m (4 593') iki 2 700 m (8 858') virš jūros lygio), ir nuo 5 °C (41 °F) iki 30 °C (86 °F) naudojant labai dideliame aukštyje (nuo 2 700 m (8 858') iki 3 000 m (9 843') virš jūros lygio).
- Netoli aukštos įtampos linijų arba variklių: Tai gali turėti neigiamos įtakos projektoriaus veikimui.

### ■ Būtinai susisiekite su specializuotu techniku montuodami produktą prie lubų.

Tam reikės papildomai komplektuojamo laikiklio montavimui prie lubų. Būtinai naudokite montavimo prie lubų laikiklį, kuris specialiai skirtas šiam projektoriui tiek montuodami prie aukštų, tiek prie žemų lubų.

Modelio Nr.: ET-PKL100H (aukštoms luboms), ET-PKL100S (žemoms luboms), ET-PKL430B (projektoriaus montavimo laikiklis)

### ■ Jei naudosite projektorių aukštyje virš 1 400 m (4 593'), būtinai užtikrinkite, kad [High land] būtų nustatyta į [Off].

Jei to nepadarysite, tai gali sutrumpinti vidinių dalių naudojimo laiką ir apgadinti produktą.

### ■ Jei naudosite projektorių aukštyje nuo 1 400 m (4 593') iki 2 700 m (8 858'), būtinai užtikrinkite, kad [High land] būtų nustatyta į [On 1].

Jei to nepadarysite, tai gali sutrumpinti vidinių dalių naudojimo laiką ir apgadinti produktą.

### ■ Jei naudosite projektorių aukštyje nuo 2 700 m (8 858') iki 3 000 m (9 843'), būtinai užtikrinkite, kad [High land] būtų nustatyta į [On 2].

Jei to nepadarysite, tai gali sutrumpinti vidinių dalių naudojimo laiką ir apgadinti produktą.

### ■ Nemontuokite projektoriaus aukštyje 3 000 m (9 843') arba didesniame virš jūros lygio.

Jei to nepadarysite, tai gali sutrumpinti vidinių dalių naudojimo laiką ir apgadinti produktą.

### ■ Nepakreipkite projektoriaus ir nedėkite jo ant šono.

Nepakreipkite projektoriaus korpuso daugiau nei ±30 laipsnių vertikaliai arba ±15 horizontaliai. Jei pakreipsite per daug, galite sutrumpinti komponentų naudojimo laiką.

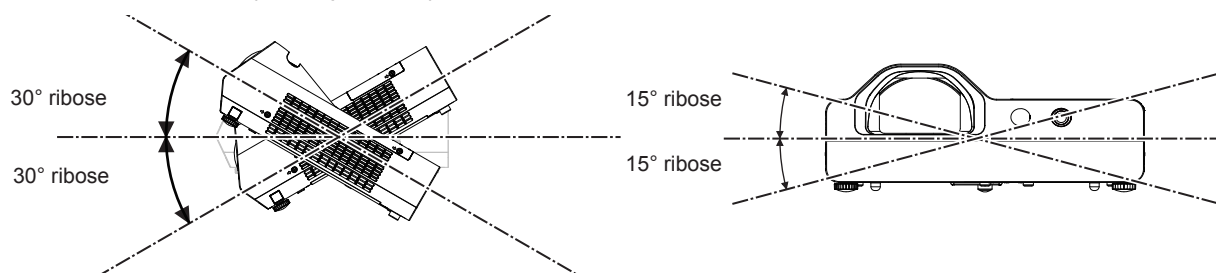

## ■ Atsargumo priemonės nustatinėjant projektorius

- Nedėkite projektorių vieno ant kito.
- Nedėkite jokių daiktų ant projektoriaus jo naudojimo metu.
- Neužblokuokite projektoriaus vėdinimo ertmių (įėjimo ir išėjimo ortakių).
- Venkite šildymo ir aušinimo oro iš oro kondicionavimo sistemų tiesiogiai pučiamo į projektoriaus ventiliacines ertmes (įėjimas ir išėjimas).

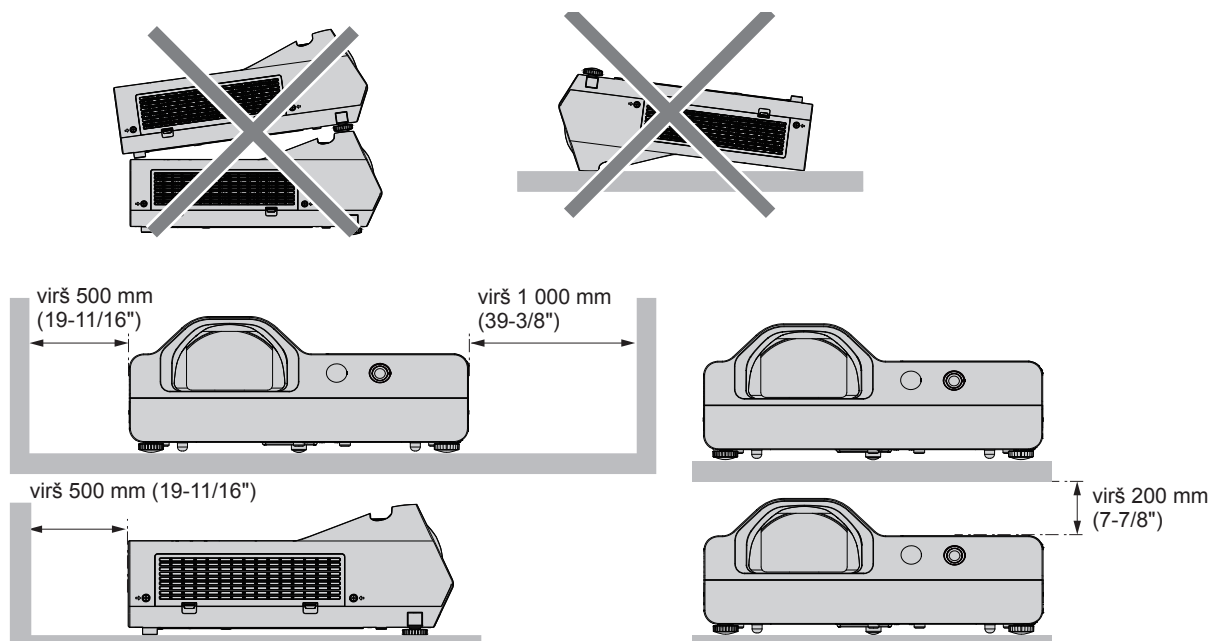

- Nemontuokite projektoriaus ribotoje erdvėje.  
Jei projektorius bus naudojamas ribotoje erdvėje, reikės ventiliacijos ir/arba oro kondicionavimo sistemos.  
Esant nepakankamai ventiliacijai gali kauptis karštis, dėl kurio gali įsijungti projektoriaus terminė apsaugos grandinė.

## Sauga

Imkitės apsaugos priemonių dėl šių incidentų išvengimo.

- Naudojantis šiuo produktu gali būti atskleista asmeninė informacija.
- Šiuo produktu gali neteisėtai pasinaudoti trečioji piktybinė šalis.
- Šį produktą gali sustabdyti arba kitaip įtakoti trečioji piktybinė šalis.

Saugos instrukcija (➔ Eksploatavimo instrukcijos - funkcijų instrukcija, puslapiai 65, 87)

- Nustatykite kuo sudėtingesnę slaptažodį.
- Slaptažodžius keiskite periodiškai.
- "Panasonic" arba partneriai niekada tiesiogiai nereikalauja slaptažodžių iš savo klientų. Niekada neatskleiskite slaptažodžių, jei gautumėte įtartina reikalavimą.
- Pajungimo tinklas turi būti apsaugotas ugniasienėmis ir pan.
- Nustatykite slaptažodį valdymui per internetą ir apribokite vartotojų, kurie jį žinotų, skaičių.

## Atsargumo priemonės naudojantis

### ■ Norint gauti gerą vaizdo kokybę

- Užtraukite užuolaidas arba užverkite žaliuzes, išjunkite visas šviesas netoli ekrano, kad išorės ar vidaus šviesos šaltiniai neatsispindėtų ekrane.
- Priklausomai nuo to, kur naudojamas projektorius, iš projektoriaus arba šildymo ar kondicionavimo prietaisų sklindantis karštas arba šaltas oras gali ekrane sukelti virpėjimo efektą.  
Venkite naudoti tokiose vietose, kur oro srautai iš projektoriaus arba kitų prietaisų, tokių, kaip kondicionierius, gali patekti tarp projektoriaus ir ekrano.
- Projektoriaus lęšiams įtakos turi karštis iš šviesos šaltinio. Dėl to fokusavimas ką tik įjungus projektorių gali būti netikslus.  
Fokusavimas stabilizuojasi po maždaug 30 minučių ir ilgesnio naudojimo.

### ■ Nelieskite projektoriaus optikos paviršiaus plikomis rankomis.

Jei lęšių paviršiai tampa nešvarūs dėl prisilietimo pirštais ar pan., dėmės bus padidintos ir projektuojamos ekrane.

### ■ LCD skydelis

Šio projektoriaus displejaus bloką sudaro trys LCD skydeliai. Nors LCD skydelis yra didelio tikslumo technologijų produktas, tam tikri pikseliai projektuojamame vaizde gali nešviesti arba šviesti nuolatos. Atkreipiame dėmesį, kad tai nėra gedimas.

Jei ilgą laiką bus rodomas nejudantis vaizdas, LCD skydeliuose gali matytis jo atvaizdas. Jei taip nutiktų, rodykite visą baltą ekraną testavimo būdu valandą arba ilgiau.

### ■ Optikos komponentai

Ekspluatuojant projektorių aplinkoje, kur aukšta temperatūra, arba kur yra daug dulkių arba tabako dūmų, gali sutrumpėti jo optikos komponentų tarnavimo laikas, tokių, kaip LCD skydelis ir poliarizavimo plokštė, gali šiuos komponentus tekti keisti dažniau, nei kas metus. Dėl išsamios informacijos, pasikonsultuokite su savo tiekėju.

### ■ Lempa

Projektoriaus šviesos šaltinis yra didelio vidaus slėgio gyvsidabriu užpildyta lempa.

Aukšto slėgio gyvsidabrio lempa turi šias charakteristikas.

- Lempos ryškumas naudojimo metu mažėja.
- Ši lempa gali sprogti nuo didelio garso, jos tarnavimo laiką gali sutrumpinti sutrenkimai arba įbrėžimai.
- Bendrasis lempos tarnavimo laikas priklauso nuo individualių specifikacijų ir naudojimo sąlygų. Ypač, jei lempa naudojama nuolatos virš 6 valandų ištisai arba dažnai įjungtą ir išjungtą, tai gali sutrumpinti jos tarnavimo laiką.
- Retais atvejais, lempa gali sprogti ir projektavimo pradžioje.
- Sprogimo tikimybė didėja lempą naudojant ilgiau, nei jos keitimo ciklas. Todėl lempą keiskite tinkamu laiku. ("When to replace the lamp unit" (➡ Eksploatavimo instrukcijos - funkcijų instrukcija, puslapis 96), "Replacing the lamp unit" (➡ Eksploatavimo instrukcijos - funkcijų instrukcija, puslapis 97))
- Lempai sproguos, joje esančios dujos dūmų pavidalu pasklinda aplinkoje.
- Rekomenduojame visada turėti atsarginių lempų.

### ■ Kompiuterio ir išorinių prietaisų jungtys

- Jungiant kompiuterį arba išorinį prietaisą, atidžiai perskaitykite šią instrukciją dėl laidų naudojimo, o taip pat informaciją apie ekranuotus laidus.

### Pastabos dėl belaidžio ryšio naudojimo

---

Projektoriaus belaidžio ryšio funkcija naudoja 2,4 GHz dažnio bangas.

Radio stoties licenzijos nereikia, tačiau būtinai perskaitykite ir suprasite žemiau pateiktus punktus prieš pradėdami naudotis.

Belaidis modulis (modelio Nr.: ET-WML100E) kaip papildomas priedas turi būti instaliuojamas tada, kai norite naudotis šio projektoriaus LAN funkcija.

### ■ Nenaudokite netoli belaidės įrangos.

Ši įranga gali skleisti radijo bangas tokiu pačiu dažniu, kaip ir projektorius.

Kai projektorius naudojamas šalia tokių prietaisų, radijo bangų sąveika gali trikdyti komunikaciją, gali sumažėti jos greitis.

- Mikrobangų krosnelės ir kt.
- Pramoninė, cheminė ir medicininė įranga, kt.
- Integruotos radijo stotys, skirtos judantiems objektams identifikuoti, tokios, kaip kad naudojamos gamyklų linijoms ir t.t.
- Specialios žemos galios radijo stotys.

### ■ Jei tik įmanoma, venkite naudoti mobiliuosius telefonus, televizorius ar radijo imtuvus netoli projektoriaus.

Mobilieji telefonai, televizoriai, radijo prietaisai ir panašūs prietaisai naudoja skirtingus radijo dažnius, nei projektorius, tad jie nedaro įtakos belaidei komunikacijai ar transmisijai, signalų priėmimui tarp šių prietaisų. Tačiau iš projektoriaus sklindančios radijo bangos gali sukelti audio arba video trikdžius.

### ■ Belaidės komunikacijos radijo bangos negali prasiskverbti pro gelžbetonį, metalą, betoną ir t.t.

Komunikacija įmanoma pro sienas ir grindis, kurios pagamintos iš tokių medžiagų, kaip medis ir stiklas (išskyrus stiklą su vielos tinkleliu), tačiau ne pro sienas ir ne pro grindis, kurios pagamintos iš gelžbetonio, metalo, betono ir t.t.

### ■ Venkite naudoti šį projektorių vietose, kurios jautrios statiniam elektros krūviui.

Jei projektorius naudojamas tokiose vietose, kurios jautrios statiniam elektros krūviui, pavyzdžiui, ant kiliminės dangos, belaidis LAN arba laidinis LAN ryšys gali pradingti.

Jei dėl statinio elektros krūvio arba poveikio neįmanoma nustatyti LAN, paspauskite maitinimo mygtuką ant nuotolinio pultelio arba ant valdymo skydelio tam, kad išjungtumėte projektorių ir eliminuotumėte statinį elektros krūvį ar trikdį, tada vėl įjunkite projektorių.

### ■ Projektoriaus naudojimas už šalies ribų

Taip pat atkreipkite dėmesį, kad priklausomai nuo tam tikrų valstybių ar regionų, gali būti tam tikri ribojimai, susiję su kanalais ir dažniais, kuriais galite naudotis belaidžiu LAN.

### ■ Esami belaidžio LAN kanalai

Kanalai (dažnių diapazonai), kurie gali būti naudojami, gali skirtis priklausomai nuo valstybės arba regiono. Žiūrėkite žemiau pateiktą lentelę.

Valstybė arba regionas	Standartas	Naudojami kanalai	Dažnių diapazonas (centrinis dažnis)
Pasaulinis	IEEE802.11b/g/n	1 - 11 kanalų	2,412 GHz - 2,462 GHz

\*Dažnis ir kanalai gali skirtis pagal valstybę.

\*Naudokitės belaidžio LAN funkcija laikydamiesi atitinkamos valstybės įstatymų.

### Pastaba

- Belaidis modulis (modelio Nr.: ET-WML100E) - reikalingi papildomi priedai norint naudotis belaidžio LAN funkcija su šiuo projektoriumi.

#### Apie belaidžius LAN tinklus

Vienas pagrindinių belaidžio LAN privalumų yra tas, kad informacija galima keistis tarp kompiuterio ir bet kokios kitos panašios įrangos turint prieigą prie radijo ryšio ir su sąlyga, kad susieti prietaisai yra tam tikru atstumu vienas nuo kito. Iš kitos pusės, kadangi radijo bangos gali prasiskverbti pro kliūtis (tokias, kaip sienos) ir gali būti visur atitinkamame diapazone, gali atsirasti žemiau nurodytų tipų problemos jei nenustatomi atitinkami saugos parametrai ir ribojimai.

- Piktybiškai nusiteikę pašaliniai asmenys gali perimti ir stebėti perduodamus duomenis ir turinį, įskaitant el. pašto paslaugą, asmeninę informaciją, tokią, kaip Jūsų asmeniniai duomenys, slaptažodžiai ir/ar kreditinių kortelių numeriai.
- Piktybiškai nusiteikę pašaliniai asmenys gali prieiti prie Jūsų asmeninio arba įmonės tinklo be Jūsų leidimo ar sutikimo ir padaryti nusikalstamas veikas.
  - Gauti asmeninę ir/arba slaptą informaciją (informacijos nutekėjimas)
  - Skleisti neteisingą informaciją kito asmens vardu (vadinamasis "spoofing")
  - Perrašyti komunikacijos srautą ir siųsti neteisingus duomenis (arba juos gadinti)
  - Platinti kenkėjišką programinę įrangą, tokią, kaip kompiuterių virusai, sugadinti Jūsų duomenis ar sistemą

Kadangi daugelis LAN adapterių arba priegos taškų turi tam tikras apsaugines funkcijas siekiant apsaugoti nuo tokių problemų, riziką galite gerokai susimąžinti naudodamiesi šiuo produktu atlikę atitinkamus belaidžio LAN prietaiso saugos nustatymus.

Tam tikri LAN prietaisai gali nebūti nustatyti veikti saugiai po nusipirkimo. Norint susimąžinti su sauga susijusių problemų tikimybę, prieš naudojantis bet kokiais belaidžio LAN prietaisais, būtina atlikti su sauga susijusius nustatymus pagal naudojimosi instrukcijoje pateiktus nurodymus, kurios pridedamos prie atitinkamų prietaisų.

Priklausomai nuo belaidžio LAN specifikacijos, pašaliniai asmenys gali įsilaužti į sistemą naudodami specialias priemones.

Dėl šios priežasties "Panasonic" prašo savo klientų gerai išsinauginėti ir suprasti riziką, kuri susijusi su šio produkto naudojimu neatlikus reikiamų saugos nustatymų, rekomenduoja savo klientams atlikti visus reikiamus ir būtinus saugos nustatymus savo nuožiūra ir savo atsakomybe.

### Atitarnavusio produkto išmetimas

Dėl tinkamo šio atitarnavusio produkto išmetimo ir utilizavimo, kreipkitės į vietos valdžios institucijas.

Lempoje yra gyvsidabrio. Dėl atitarnavusių ar sugedusių lempų išmetimo, susisiekite su vietos valdžios institucijomis arba pardavėju.

Atitarnavusias baterijas išmeskite vadovaudamiesi šiomis instrukcijomis arba pagal vietos įstatymus ir teisės aktus dėl atitarnavusių baterijų išmetimo.

## Priedai

Įsitikinkite, ar šie priedai yra komplekte su projektoriumi. Skaičiai, kurie įrašyti simboliuose < >, rodo reikmenų skaičių.

### Belaidis nuotolinio valdymo blokas <1> (N2QAYA000116)

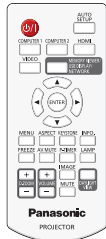

### USB laidas <1> (K1YB04000003)

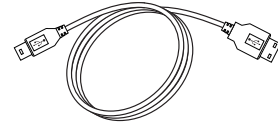

### CD-ROM diskas <1> (TXFQB02VMD4)

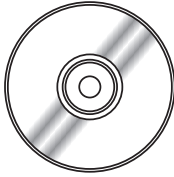

### Interaktyvus šviesos tušinukas <2> (ET-PEN100)

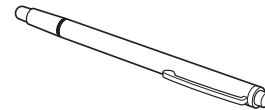

### AAA/R03 arba AAA/LR03 baterija <6> (2 nuotolinio pultelio įrenginiui ir 4 interaktyviam šviesos tušinukui)

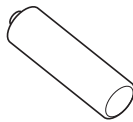

### Maitinimo laidas (K2CT3YY00080) <1>

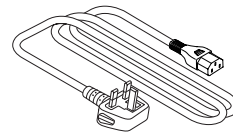

### RGB signalo laidas <1> (K1HY15YY0012)

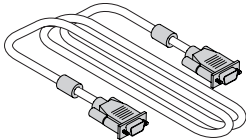

### (K2CM3YY00040) <1>

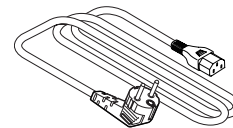

## Dėmesio!

- Po to, kai išpakuosite projektorį, tinkamai išmeskite maitinimo laido dangtelį ir pakuotės medžiagas.
- Nenaudokite pridėdama maitinimo laido kitiems prietaisams, išskyrus šį projektorį.
- Dėl trūkstančių priedų, susisiekite su savo atstovu.
- Mažas detales laikykite tinkamai, mažiems vaikams nepasiekiamoje vietoje.

## Pastaba

- Priedų skaičius gali keistis be išankstinio įspėjimo.

## **Priedamo CD-ROM turinys**

Priedamo CD-ROM turinys yra toks.

<b>Instrukcijos/sąrašas (PDF)</b>	Eksploatavimo instrukcijos	
	Eksploatavimo instrukcijos - Multi Projector Monitoring & Control Software	
	Eksploatavimo instrukcijos - LightPen3 Software	
	Eksploatavimo instrukcijos - Presenter Light Software	
	Suderinamų projektorių modelių sąrašas	Tai projektorių sąrašas, kurie suderinami su Kelių projektorių stebėjimo ir valdymo programine įranga ir apribojimais jai.
	Programinės įrangos licenzija	Šiam projektoriui naudojamos atvirojo kodo programinės įrangos licenzijos priedamos PDF failuose.
<b>Programinė įranga</b>	Multi Projector Monitoring & Control Software (Windows)	Ši programinė įranga leidžia stebėti ir kontroliuoti projektorius, kurie pajungti prie LAN.
	LightPen3 Software („Windows“ *1/ „Mac OS“)	Tai yra programinė įranga, naudojanti interaktyvų tušinuką piešimui ant projektoriaus ekrano.
<b>Tvarkyklė</b>	„SP6“ Driver arba „SP9“ Driver („Mac OS“)	Tai yra interaktyvių funkcijų tvarkyklė, skirta „Mac OS“.

\*1 „WhiteBoard Software“ taip pat galima naudoti interaktyviai funkcijai, neskaitant „LightPen3 Software“. Atsisiųskite naujausią „WhiteBoard Software“ versiją iš šio URL.  
<http://panasonic.net/avc/projector/software/>

## **Papildomi priedai**

<b>Pasirinktys</b>	<b>Modelio Nr.</b>
Montavimo prie lubų laikiklis	ET-PKL100H (aukštoms luboms) ET-PKL100S (žemoms luboms) ET-PKL430B (projektoriaus montavimo laikiklis)
Keičiamos lempos blokas	ET-LAL500
Keičiamo filtro blokas	ET-RFL300
D-SUB - S video konvertavimo laidas	ET-ADSV
Interaktyvus šviesos tušinukas	ET-PEN100
Interaktyvus žymeklis	ET-PNT100
Belaidis modulis	ET-WML100E

### **Pastaba**

- Papildomų reikmenų modelių numeriai gali būti pakeisti be išankstinio įspėjimo.

# Projektoriaus įjungimas/išjungimas

## Projektoriaus įjungimas

Prieš įjungiant projektorių, patikrinkite, ar teisingai sujungti kiti prietaisai.

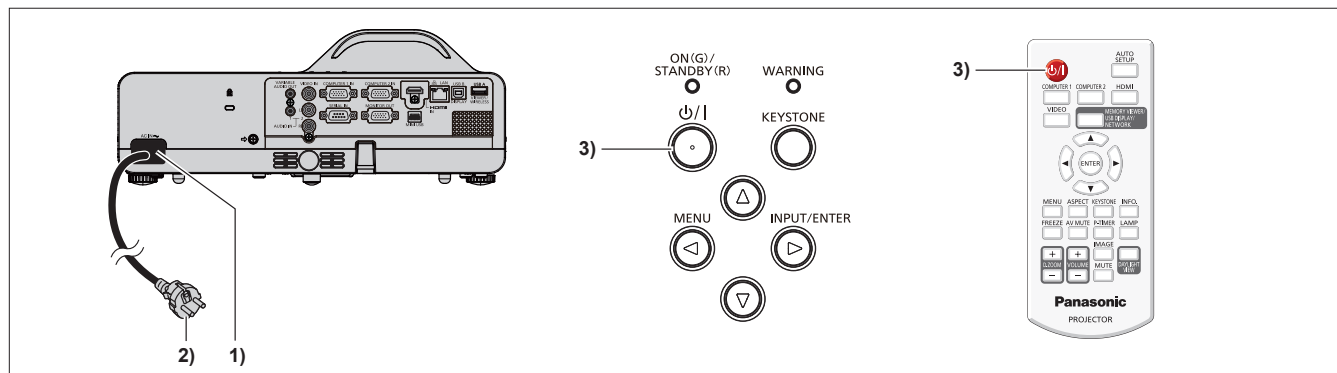

1) Pajunkite maitinimo laidą prie projektoriaus korpuso.

2) Pajunkite maitinimo kištuką į maitinimo lizdą.

- Maitinimo indikatorius <ON(G)/STANDBY(R)> šviečia raudonai, o projektorius persijungia į parengties režimą.

3) Spauskite maitinimo mygtuką <⏻/⏻> ant valdymo skydelio arba nuotolinio valdymo pultelio.

- Maitinimo indikatorius <ON(G)/STANDBY(R)> mirksės raudonai, o netrukus ims šviesti žaliai.
- Displėjuje pasirodys paleisties ekranas ir bus pradėta atgalinė atskaita, vaizdas ekrane bus projektuojamas šiai atskaitai pasibaigus.

## Projektoriaus išjungimas

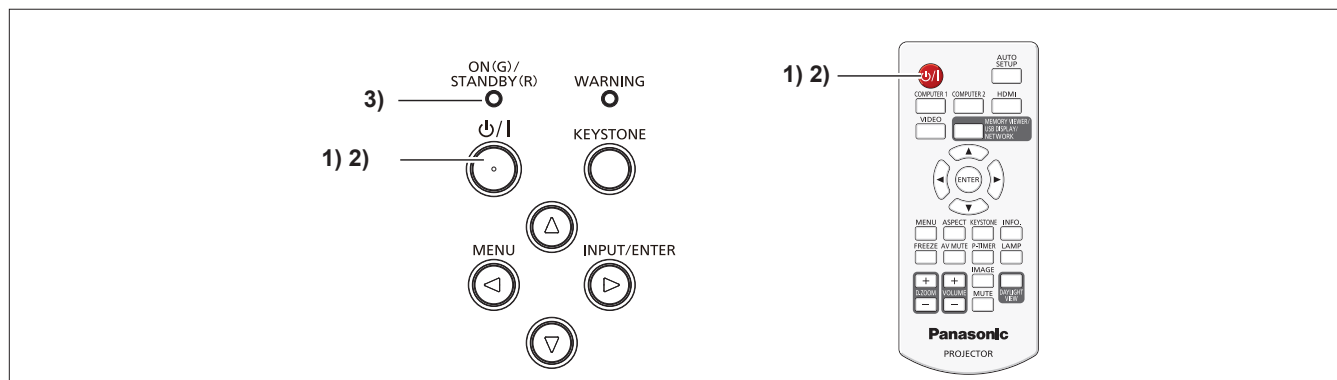

1) Spauskite maitinimo mygtuką <⏻/⏻> ant valdymo skydelio arba nuotolinio valdymo pultelio.

- Pasirodys pranešimas [Power off ?].

2) Spauskite maitinimo mygtuką <⏻/⏻> ant valdymo skydelio arba nuotolinio valdymo pultelio dar kartą.

- Vaizdo projekcija sustos, o maitinimo indikatorius <ON(G)/STANDBY(R)> mirksės raudonai. (Ventiliatoriai ir toliau veiks.)

3) Palaukite, kol maitinimo indikatorius <ON(G)/STANDBY(R)> ims šviesti raudonai.

- Projektorius persijungia į parengties režimą, kada maitinimo indikatorius <ON(G)/STANDBY(R)> šviečia raudonai.



## Informacija naudotojams apie atitarnavusios įrangos ir atitarnavusių baterijų surinkimą ir utilizavimą



Šie simboliai ant produktų, pakuočių ir/arba pridedamų dokumentų reiškia, kad atitarnavęs elektros arba elektronikos produktas arba baterijos negali būti išmetamos kartu su buitinėmis atliekomis. Dėl tinkamo jų išmetimo, apdorojimo ir perdirbimo - pristatykite juos į atitinkamus surinkimo taškus vadovaudamiesi savo nacionaliniais teisės aktais ir direktyvomis 2002/96/EB ir 2006/66/EB.

Tinkamai utilizuodami šiuos produktus ir baterijas, padėsite išsaugoti vertingus išteklius ir apsaugosite žmonių sveikatą bei aplinką nuo neigiamo poveikio ir žalos, kuri gali atsirasti netinkamai tvarkant atliekas.



Dėl išsamesnės informacijos apie atitarnavusių produktų ir baterijų surinkimą ir perdirbimą teiraukitės vietos savivaldos institucijose, savo komunalininkų arba pardavėjo, iš kurio pirkote produktą.

Pagal galiojančius nacionalinius teisės aktus dėl neteisingo atliekų utilizavimo gali būti taikomos baudos ir sankcijos.



### Verslo naudotojams Europos Sąjungoje

Jei norite išmesti elektros arba elektronikos įrangą, susisiekitė su savo atstovu arba tiekėju dėl išsamesnės informacijos.

### Informacija apie utilizavimą ne Europos Sąjungos valstybėse

Šie simboliai galioja tik Europos Sąjungoje. Jei norite išmesti šiuos produktus, susisiekitė su savo vietos savivaldos institucija arba atstovu ir pasiteiraukite dėl tinkamo utilizavimo būdo.

### Pastaba dėl baterijos simbolio (apačioje du simbolių pavyzdžiai):

Šis simbolis gali būti naudojamas kartu su cheminiu simboliu. Šiuo atveju jis atitinka reikalavimą, kuris nustatytas direktyvoje dėl susijusio chemikalų.

# Panasonic Corporation

Web Site: <http://panasonic.net/avc/projector/>

© Panasonic Corporation 2015

M0216GC0 -ST