

Návod na obsluhu Základná príručka

LCD projektor **Komerčné použitie**

Model č. **PT-TW343R**

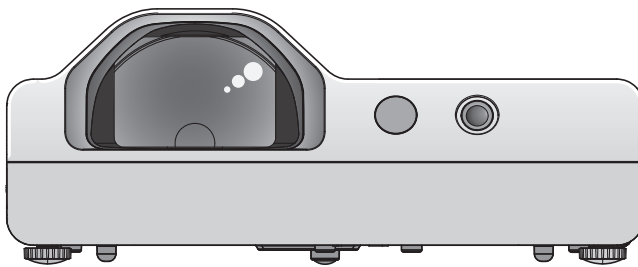

Prečítajte si pred použitím

Návod na obsluhu pre tento projektor obsahuje "Návod na obsluhu - Základná príručka" (tento dokument) a "Návod na obsluhu - Funkčný návod (PDF)".

Tento návod je verzia výpisu "Návodu na obsluhu - Funkčný návod". Keď chcete získať viac informácií, prosím, pozrite si "Návod na obsluhu - Funkčný návod (PDF)", ktorý je k dispozícii na CD, ktoré je súčasťou dodávky.

- Vo vašom jazyku je k dispozícii len "Návod na obsluhu - Základná príručka (tento dokument)". Keď chcete získať viac informácií, prosím, pozrite si "Návod na obsluhu - Funkčný návod" (PDF), v iných jazykoch.

Ďakujeme Vám za to, že ste si zakúpili tento výrobok Panasonic.

- Pred tým, ako začnete tento výrobok používať, prosím, dôkladne si prečítajte návod a túto príručku si uschovajte pre použitie v budúcnosti.
- Pred tým, ako použijete projektor, určite si nezabudnite prečítať "Najskôr si prečítajte toto!" (➔ strany 4 až 8).

PJLink™

SLOVAK

DPQP1014ZA/X1

Obsah

Dôležité informácie	Základné informácie		
Toto si prečítajte najskôr!	4	Zapínanie/vypínanie projektoru.....	15
Príprava		Zapínanie projektoru	15
Preventívne a bezpečnostné opatrenia pri používaní.....	9	Vypínanie projektoru.....	15
Výstrahy pri preprave	9		
Výstrahy pri inštalácii.....	9		
Bezpečnosť	10		
Výstrahy pri používaní.....	10		
Poznámky k používaniu bezdrôtového pripojenia.....	11		
Likvidácia.....	12		
Príslušenstvo.....	13		
Voliteľné príslušenstvo	14		

■ Obchodné značky

- Windows je ochranná známka Microsoft Corporation v Spojených Štátoch a iných krajinách.
- Mac a Mac OS sú ochranné známky spoločnosti Apple Inc., registrované v Spojených štátoch a iných krajinách.
- HDMI, logo HDMI logo a High-Definition Multimedia Interface sú obchodné značky alebo registrované obchodné značky spoločnosti HDMI Licensing LLC.
- PJLink™ je obchodná značka alebo obchodná značka, ktorá čaká na registráciu v Japonsku, v Spojených štátoch a v ďalších krajinách a regiónoch.
- Adobe a Adobe Reader sú obchodné značky alebo registrované sú obchodné značky spoločnosti Adobe Systems Inc. v Spojených štátoch a/alebo v iných krajinách.
- Všetky iné názvy a mená, názvy spoločností a názvy produktov, ktoré sú spomenuté v tomto návode, sú obchodné značky alebo registrované sú obchodné značky jednotlivých vlastníkov.

Prosím, všimnite si že symboly ® a ™ nie sú v tomto návode uvedené.

■ Ilustrácie v tomto manuáli

- Ilustrácie projektoru, obrazovky a iných častí sa od aktuálneho produktu môžu líšiť.

■ Referenčné strany

- Referenčné strany sú v tomto návode označené ako: (➔ strana 00).
- Referenčné strany k PDF návodu na dodanom CD sú označené ako: (➔ Návod na obsluhu - Funkčný návod strana 00). V tomto návode sú čísla strán, ktoré sa odvolávajú na Návod na obsluhu - Funkčný návod, sú označené pomocou anglickej verzie.

■ Výraz

- V tomto návode sa príslušenstvo "Bezdrôtová jednotka/Jednotka diaľkového ovládania" uvádza ako "Diaľkové ovládanie".
- Tlačidlo <INPUT/ENTER> funguje ako tlačidlo <ENTER> v prípade že je zobrazené menu. Operačná procedúra menu je v tomto manuáli označená ako "Stlačte tlačidlo <ENTER>" za účelom spojenia operácií kontrolného panelu a panelu diaľkového ovládania.

■ Ako si pozerať Návod na obsluhu

1) Spustenie procedúry na spustenie aplikácie

- Vložte dodané CD do CD mechaniky. Procedúra na spustenie aplikácie sa spustí automaticky. Ak sa procedúra na spustenie aplikácie nespustí, dvakrát kliknite "Launcher.exe" v CD. (Keď sa zobrazí obrazovka automatického prehrávania, zvolte príslušné miesto, aby sa spustil program "Launcher.exe".)

2) Kliknite na [Projector Operating Instructions] v menu alebo dvakrát kliknite na "MANUALS" → "Index.pdf" v CD.

- Zobrazí sa zoznam jazykov, ktoré sú k dispozícii.

3) Vyberte požadovaný jazyk.

- Otvorí sa Návod na obsluhu (PDF) v príslušnom jazyku.

■ Podržaním sa zobrazí operačné inštrukcie softvéru a zoznam kompatibilných projektorových modelov.

1) Spustenie procedúry na spustenie aplikácie.

- Vložte dodané CD do CD mechaniky. Procedúra na spustenie aplikácie sa spustí automaticky. Ak sa procedúra na spustenie aplikácie nespustí, dvakrát kliknite "Launcher.exe" v CD. (Keď sa zobrazí obrazovka automatického prehrávania, zvolte príslušné miesto, aby sa spustil program "Launcher.exe".)

2) V menu si vyberte softvér, ktorý chcete zobraziť a kliknite na [Refer To Operating Instructions] alebo [Refer To List of Compatible Projector Models].

- Otvorí sa Návod na obsluhu (PDF) alebo Zoznam kompatibilných modelov zariadení (PDF). (Len v angličtine)

■ Ako nainštalovať softvér

1) Spustenie procedúry na spustenie aplikácie

- Vložte dodané CD do CD mechaniky. Procedúra na spustenie aplikácie sa spustí automaticky. Ak sa procedúra na spustenie aplikácie nespustí, dvakrát kliknite "Launcher.exe" v CD. (Keď sa zobrazí obrazovka automatického prehrávania, zvolte príslušné miesto, aby sa spustil program "Launcher.exe".)

2) Spustíte inštalačný program.

- Vyberte softvér, ktorý chcete nainštalovať a kliknite na [Install].

3) Urobte inštaláciu.

- Keď sa zobrazí inštalačná obrazovka, dodržujte pokyny na obrazovke, aby ste softvér nainštalovali. Ak sa pri inštalácii [Multi Projector Monitoring & Control Software] objaví správa <Confirm Uninstall>, potom prosím odinštalujte [Multi Projector Monitoring & Control Software], ktorý sa už nachádza na vašom počítači. Podrobnosti si pozrite v Návode na obsluhu softvéru. (Len v angličtine)

Upozornenie

- Software na tomto CD beží na OS Windows. Keď chcete nainštalovať softvér na viacnásobné monitorovanie a riadenie - "Multi Projector Monitoring & Control Software", je možné, že dostanete požiadavku, aby ste nainštalovali softvér Microsoft .NET Framework. Podrobnosti k softvéru si pozrite v Návode na obsluhu softvéru.
- Pri čítaní operačných inštrukcií projektora na Macu kliknite dvakrát na "Manuals" → "Index.pdf" na CD ROM, potom sa vám objaví jazykové menu a vy si môžete vybrať jazyk.
- Pre čítanie PDF dokumentov je vyžadovaná inštalácia aplikácie Adobe® Reader®. Iné prehliadače PDF ako Adobe Reader, nie sú podporované.

Toto si prečítajte najskôr!

VAROVANIE: TOTO ZARIADENIE SA MUSÍ UZEMNIŤ.

VAROVANIE: Aby sa zabránilo poškodeniu, ktoré môže mať za následok požiar alebo nebezpečenstvo zasiahnutia elektrickým prúdom, nevystavujte toto zariadenie dažďu ani vlhkosti.
Toto zariadenie nie je navrhnuté tak, aby sa používalo v priamom poli pohľadu na pracoviskách s vizuálnym displejom. Ak sa chcete vyhnúť problematickým odrazom na pracoviskách s vizuálnym displejom, toto zariadenie sa nesmie umiestniť v priamom poli výhľadu.
Toto zariadenie nie je určené na používanie vo video pracovnej stanici v súlade s BildscharbV.

Úroveň hladiny hluku v mieste obsluhy je rovná alebo nižšia ako 70 db (a), podľa normy ISO 7779.

VAROVANIE:

1. Keď sa toto zariadenie dlhší čas nepoužíva, vyberte zástrčku zo zásuvky napájania.
2. Neodstraňujte kryt, aby ste zabránili zásahu elektrickým prúdom. Vo vnútri nie sú žiadne súčiastky, vhodné na servis užívateľom. Údržbu postúpte kvalifikovanému personálu pre servis.
3. Zo zásuvky napájania nevyberajte uzemňovací kolík. Tento aparát je vybavený troj-vidlicovým uzemňovacím typom zásuvky napájania. Táto zásuvka bude vhodná len pre uzemňovací typ zástrčky napájania. Toto je bezpečnostná vlastnosť. Ak nie ste schopný zasunúť zásuvku do zástrčky napájania, obráťte sa na elektrikára. Nerušte účel uzemňovacej zástrčky.



Blikajúci záblesk so symbolom hrotu šíp v rovnostrannom trojuholníku je navrhnutý, aby upozornil užívateľa na prítomnosť neizolovaného "nebezpečného napätia" v skrinke produktu, ktoré môže byť dostatočne veľké na to, aby vzniklo riziko zásahu elektrickým prúdom osôb.



Bod výkriku v rovnostrannom trojuholníku je navrhnutý, aby upozornil užívateľa, že v sprievodnej literatúre k produktu existuje dôležitý návod na obsluhu a údržbu (servis).

VAROVANIE:



PRED VÝMENOU JEDNOTKY LAMPY VYPNITE NAPÁJANIE A VYTIAHNITE ZÁSTRČKU ZO ZÁSUVKY NA STENE.

VÝSTRAHA:

Aby ste zabezpečili neustály súlad s predpismi, dodržiavajte priložené pokyny na inštaláciu. To zahŕňa pri pripájaní počítača alebo periférnych zariadení používanie napájacieho kábla a tienených káblov rozhrania, ktoré sú súčasťou dodávky. A aj akékoľvek neautorizované zmeny alebo úpravy tohto zariadenia by mohli zrušiť oprávnenie užívateľa pracovať s týmto zariadením.

Toto zariadenie je určené na premietanie obrázkov na obrazovku, atď. a nie je navrhnuté na to, aby sa používalo ako vnútorné osvetľovanie domáceho prostredia.

Smernica 2009/125/EC

Meno a adresa importéra v rámci Európskej únie

Panasonic Marketing Europe GmbH

Panasonic Testing Centre

Winsbergring 15, 22525 Hamburg, Germany

VAROVANIE:

■ NAPÁJANIE

Zásuvka by sa mala nachádzať v blízkosti vybavenia a mala by byť rýchlo dostupná v prípade, že sa objaví problém. Ak sa objavia nasledujúce problémy, zariadenie okamžite odpojte zo zásuvky.

Ak budete projektor používať ďalej za týchto podmienok, bude to mať za následok požiar alebo zasiahnutie elektrickým prúdom.

- Ak sa do projektoru dostane cudzí element či voda, okamžite ho vypojte zo zásuvky.
- Ak projektor spadne, či sa rozbije skrinka, na ktorej stojí, okamžite ho vypojte zo zásuvky.
- Ak si všimnete dymu, podivného zápachu či hluku, vychádzajúceho z projektoru, okamžite ho vypojte zo zásuvky.

Prosím, obráťte sa na autorizované servisné stredisko a nepokúšajte sa projektor opraviť svojpomocne.

Počas búrky sa nedotýkajte projektoru ani kábla.

Dôsledkom môže byť zásah elektrickým prúdom.

Nerobte nič, čo by mohlo poškodiť napájaciu šnúru alebo zástrčku.

Ak sa používa poškodená napájací šnúra, dôsledkom budú zásahy elektrickým prúdom, skraty alebo požiar.

- Nepoškodte napájaciu šnúru, neupravujte ju ani ju neumiestňujte do blízkosti horúcich objektov, nadmerne ju neohýbajte, nekrúťte, neťahajte ju, neumiestňujte na ňu ťažké predmety ani ju nenamotávajújte do zväzku. Požiadajte autorizované stredisko, aby urobili všetky opravy napájacej šnúry, ktoré by mohli byť potrebné.

Zasuňte zástrčku napájania úplne do zásuvky v stene a napájací konektor do zásuvky na projektore.

Ak nie je zástrčka zasunutá správne, dôsledkom budú zásahy elektrickým prúdom alebo prehriatie.

- Nepoužívajte zástrčky, ktoré sú poškodené ani zásuvky v stene, ktoré sú uvoľnené.

Nepoužívajte inú napájaciu šnúru, len tú, ktorá bola dodaná.

V prípade, že to nebudete dodržiavať, bude to mať za následok zásahy elektrickým prúdom alebo požiar.

Prosím, vezmite na vedomie, že v prípade, že nebudete používať napájaciu šnúru, ktorá bola dodaná a ktorá uzemňuje zariadenie na strane výstupu, môže to mať za následok zásahy elektrickým prúdom.

Pravidelne čistite napájaciu šnúru, aby ste zabránili, že sa pokryje prachom.

Ak to nebudete dodržiavať, spôsobí to požiar.

- Ak sa na napájacej šnúre vytvorí vrstva prachu, vlhkosť, ktorá v dôsledku toho vznikne, môže poškodiť izoláciu.
- V prípade, že projektor dlhší čas nepoužívate, vyťahnite napájaciu šnúru zo zásuvky v stene. Vyťahnite napájaciu šnúru zo zásuvky v stene a pravidelne ju utierajte suchou handrou.

Nemanipulujte s napájacou šnúrou a s napájacím konektorom keď máte mokré alebo vlhké ruky.

Ak to nebudete dodržiavať, bude to mať za následok zásahy elektrickým prúdom.

Nepreťažujte zásuvku v stene.

Ak je napájanie preťažené (napríklad používaním príliš veľkého množstva adaptérov), môže nastať prehriatie a dôsledkom bude požiar.

■ POUŽÍVANIE/INŠTALÁCIA

Projektor neumiestňujte na mäkké materiály, ako sú koberce alebo pružné podložky.

Keď tak urobíte, spôsobí to, že sa projektor prehreje, čo môže spôsobiť popáleniny, požiar alebo poškodenie projektoru.

Nedávajte projektor na vlhké alebo prašné miesta, ani na miesta, kde sa projektor môže dostať do kontaktu s olejovým dymom alebo masťou parou.

Ak budete projektor za takých podmienok používať naďalej, môže vzniknúť požiar alebo skrat. Opatrebované súčiastky projektoru (ako napríklad držiaky na stenu) môžu zapríčiniť pád zariadenia.

Tento projektor neinštalujte na mieste, ktoré nie je dostatočne silné, aby unieslo váhu projektoru, ani na plochu, ktorá je šikmá alebo nestabilná.

Keď to nedodržíte, spôsobí to, že projektor spadne dole alebo že sa prevráti a dôsledkom by mohol byť ťažký úraz alebo poškodenie.

Inštalácia zariadenia (napríklad inštalácia na strop) by mala byť zverená kvalifikovanému technikovi.

Ak inštalácia nie je správne vykonaná, môže prístroj spôsobiť ujmu na zdraví, ktorá môže byť spôsobená napríklad elektrickým šokom.

- Uistite sa, že používate drôty, ktoré sú dodávané spolu s projektorom ako extra poistku proti pádu projektoru (Nainštalujte je v inej časti stropu než klasické držiaky).

VAROVANIE:

Nezakrývajte otvory na prívod/odvod vzduchu.

Keď to urobíte, spôsobí to, že sa projektor prehreje, čo môže spôsobiť poškodenie projektora.

- Projektor neumiestňujte na úzke, zle vetrané miesta.
- Projektor neumiestňujte na látky ani na papier, pretože tieto materiály by sa mohli vťahnuť do otvoru na prívod vzduchu.
- Nechajte aspoň 1 m (40") voľný priestor medzi stenami alebo objektmi a otvorom na odvod vzduchu a najmenej 50 cm (20") medzi stenami alebo objektmi a otvorom na prívod vzduchu.

Nedávajte ruky ani iné objekty do blízkosti otvoru na odvod vzduchu.

Keď to urobíte, spôsobí to popáleniny alebo poškodenie vašich rúk alebo iných objektov.

- Z otvoru na odvod vzduchu vychádza zohriaty vzduch. Nedávajte ruky ani tvár, ani objekty, ktoré nemôžu vydržať teplo, do blízkosti tohto otvoru.

Nepozerajte sa do svetla, ktoré vyžaruje objektív, keď sa projektor používa a ani mu nevystavujte pokožku.

Keď to urobíte, môže vám to spôsobiť popáleniny alebo stratu zraku.

- Objektív projektora vyžaruje silné svetlo. Nepozerajte sa priamo do tohto svetla a ani nedávajte do neho ruky.
- Buďte zvlášť opatrný a dbajte na to, aby ste nedovolili deťom pozrieť sa do objektívu. Okrem toho zariadenie vždy vypínajte a odpájajte zo zásuvky v prípade, že z miestnosti odchádzate.

Nikdy sa nepokúšajte projektor prerobiť alebo rozmontovať.

Vysoké elektrické napätia môžu spôsobiť požiar alebo zásahy elektrickým prúdom.

- Keď potrebujete odbornú kontrolu, nastavenie alebo opravu, prosím, obráťte sa na autorizované servisné stredisko.

Nedovoľte, aby sa dovnútra projektora dostali kovové alebo horľavé objekty alebo kvapaliny.

Nedovoľte, aby projektor zvlhol.

Keď to urobíte, môže to spôsobiť skraty alebo prehriatie čo môže mať za následok požiar, zásah elektrickým prúdom alebo poruchu projektora.

- Nedávajte do blízkosti projektora nádoby s kvapalinou ani kovové objekty.
- Ak sa dovnútra projektora dostane kvapalina, obráťte sa na vášho predajcu.
- Zvláštna pozornosť sa musí venovať deťom.

Používajte stropnú montážnu konzolu, ktorú stanovila spoločnosť Panasonic.

Porucha stropného držiaku môže vyústiť v pád zariadení.

- Pripojte bezpečnostné lanko, ktoré je súčasťou dodávky, k stropnej montážnej konzole, aby sa zabránilo spadnutiu projektora.

■ PRÍSLUŠENSTVO

Batérie nepoužívajte, ani s nimi nenarábajte nesprávne a nezabúdajte na nasledovné.

Nedodržanie týchto pokynov spôsobí popáleniny, vytečenie batérií, prehriatie, výbuch alebo vznik požiaru.

- Nepoužívajte nešpecifikované batérie.
- Nepoužívajte nabíjateľné batérie.
- Nerozoberajte suché články batérií.
- Batérie nezahrievajte ani ich nedávajte do vody alebo ohňa.
- Nedovoľte, aby sa "+" a "-" vývody dostali do kontaktu s kovovými objektmi, ako napríklad náhrdelníky alebo vlasové sponky.
- Batérie neskladujte ani nenoste spolu s kovovými objektmi.
- Batérie skladujte v sáčkoch z umelej hmoty a držte ich mimo kovových objektov.
- Pri vkladaní batérií sa ubezpečte, že polarita ("+" a "-") je správna.
- Nepoužívajte novú batériu spolu so starou batériou a ani nemiešajte rôzne typy batérií.
- Nepoužívajte batérie s odstráneným alebo s odlúpnutým vonkajším obalom.

Nedovoľte deťom, aby získali prístup k batériám.

Ak je prehltnúť, môžu spôsobovať fyzickú bolesť.

- Pri prehltnutí vyhľadajte lekársku pomoc.

Ak z batérie vyteká tekutina, nedotýkajte sa jej obnaženými rukami a ak je to nutné, prijmite nasledovné opatrenia.

- Tekutina z batérie na vašej pokožke alebo na šatách by mohla mať za následok zápal pokožky alebo poranenie.
Vypláchnite čistou vodou a okamžite vyhľadajte lekársku pomoc.
- Kontakt tekutiny z batérií, ktorá sa dostane do kontaktu s vašimi očami by mohlo mať za následok stratu zraku.
V takomto prípade si neutierajte oči. Vypláchnite čistou vodou a okamžite vyhľadajte lekársku pomoc.

Jednotku lampy nerozoberajte.

Ak sa lampa rozbije, mohlo by to spôsobiť úraz.

VAROVANIE:

Výmena lampy

V lampe je vysoký vnútorný tlak. Ak sa s ňou nesprávne zaobchádza, dôsledkom môže byť výbuch a ťažké zranenie alebo nehody.

- Lampa môže ľahko vybuchnúť, ak narazí na tvrdé objekty alebo ak spadne.
- Pred výmenou lampy sa uistite, že je zariadenie odpojené zo zásuvky. Ak tak neurobíte, dôsledkom môžu byť zásahy elektrickým prúdom alebo výbuchy.
- Pri výmene jednotky lampy, vypnite napájanie a lampu nechajte najmenej hodinu vychladnúť, pred tým, ako s ňou začnete manipulovať, v opačnom prípade môže spôsobiť popálenie.

Dodanú napájaciu šnúru nepoužívajte s inými zariadeniami ako je tento projektor.

Používanie dodanej napájacej šnúry s inými zariadeniami ako je tento projektor môže spôsobiť skraty alebo prehriatie a môže to mať za následok zásah elektrickým prúdom alebo požiar.

Vyčerpané batérie rýchlo vyberte z diaľkového ovládača.

Keď ich necháte v jednotke, môže to mať za následok vytekanie tekutiny, prehrievanie alebo výbuch batérií.

VÝSTRAHA:

■ NAPÁJANIE

Pri odpájaní napájacej šnúry sa uistite, že v ruke určite držíte napájaciu zástrčku a napájací konektor. Ak budete ťahať len za samotnú napájaciu šnúru, poškodia sa vodiče a dôsledkom bude požiar, skraty alebo vážne zásahy elektrickým prúdom.

V prípade, že projektor sa dlhší čas nepoužíva, odpojte napájaciu šnúru zo zásuvky v stene.

Keď to neurobíte, môže to mať za následok požiar alebo zásah elektrickým prúdom.

Pred vykonávaním nejakého čistenia alebo pri premiestňovaní jednotky, odpojte napájaciu zástrčku zo zásuvky v stene.

Ak zariadenie nie je vypojené, môžete dostať elektrický šok.

■ POUŽÍVANIE/INŠTALÁCIA

Neumiestňujte ťažké predmety na projektor.

Keď to nedodržíte, spôsobí to, že projektor bude nevyvážený a spadne, dôsledkom čoho by mohlo byť poškodenie alebo ťažký úraz. Projektor sa poškodí alebo zdeformuje.

Neprenášajte vašu váhu na tento projektor.

Mohli by ste spadnúť a projektor by sa mohol poškodiť, dôsledkom čoho by mohol byť úraz.

- Buďte zvlášť opatrní a nedovoľte aby mladé deti na projektore stáli alebo sedeli.

Nedávajte projektor na miesta, ktoré sú veľmi horúce.

Keď tak urobíte, spôsobí to, že sa vonkajšia skrinka alebo vnútorné komponenty pokazia alebo to bude mať za následok požiar.

- Dávajte si pozor na oblasti vystavenej priamemu slnečnému svitu, alebo oblasti, ktoré sa nachádzajú v blízkosti zdroja tepla.

Projektor držte ďalej od soli a korozívnych plynov.

Ak tak neurobíte, môže sa objaviť porucha.

Keď sa projektor používa, nedávajte objekty pred objektív.

Ak tak neurobíte, môže sa objaviť požiar či poškodenie, ktoré projektor zničia.

- Z objektívu projektora je vyžarované mimoriadne silné svetlo.

Keď sa projektor používa, nestojte pred objektívom.

Keď to urobíte, môže to spôsobiť poškodenie a spálenie oblečenia.

- Z objektívu projektora je vyžarované mimoriadne silné svetlo.

Pred tým ako budete projektor premiestňovať, vždy odpojte všetky káble.

Presúvanie projektora s pripojenými káblami môže poškodiť káble, ktoré spôsobia požiar alebo zásahy elektrickým prúdom, ktoré sa vyskytnú.

Pri montáži projektora na strop, dajte pozor, aby sa montážne skrutky a napájací šnúra nedotýkali kovových častí vo vnútri stropu.

Kontakt s kovovými časťami vo vnútri stropu môže spôsobiť zásahy elektrickým prúdom.

Slúchadlá na hlavu a slúchadlá do uší nikdy nepripájajte do svorky <VARIABLE AUDIO OUT>.

Nadmerný tlak zvuku zo slúchadiel na hlavu a zo slúchadiel do uší môže spôsobiť stratu sluchu.

VÝSTRAHA:

■ PRÍSLUŠENSTVO

Nepoužívajte starú jednotku lampy.

Ak ju použijete, môže spôsobiť výbuch lampy.

Ak sa lampa rozbije, okamžite miestnosť vyvetrajte. Nedotýkajte sa a ani sa tvárou nepribližujte k rozbitým častiam.

Ak sa tieto pokyny nedodržia, spôsobí to, že užívateľ vdýchne plyn, ktorý sa uvoľnil, keď sa lampa rozbila a ktorý obsahuje približne rovnaké množstvo ortute ako fluorescenčné lampy a rozbité kúsky spôsobia zranenie.

- Ak si myslíte, že ste vdýchli plyn alebo, že sa plyn dostal do vašich očí alebo úst, okamžite vyhľadajte lekársku pomoc.
- Požiadajte vášho predajcu, aby vám jednotku lampy vymenil a skontrolujte vnútro projektoru.

V prípade, že projektor dlhší čas nepoužívate, vyberte batérie z diaľkového ovládača.

Nedodržanie týchto pokynov spôsobí vytečenie batérií, prehriatie, vznik požiaru alebo výbuch, čo môže mať za následok požiar alebo kontamináciu okolitého priestoru.

■ ÚDRŽBA

Raz za rok požiadajte vášho predajcu, aby vyčistil vnútro projektoru.

Nepretržité používanie projektoru, keď sa vo vnútri projektoru zbiera prach, môže mať za následok požiar.

- U vášho predajcu zistíte výšku poplatku za čistenie.

Výmena batérií

■ Batérie diaľkového ovládača.

1. Stlačte vodítko a zdvihnite kryt.

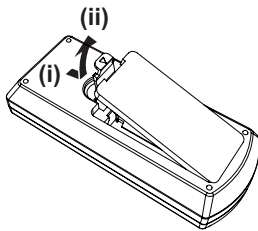

2. Vyberte batérie

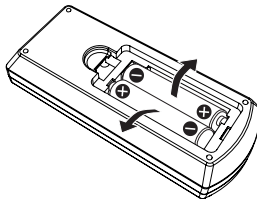

■ Batérie interaktívneho pera.

Natočte tak, ako ukazuje nasledujúci obrázok.

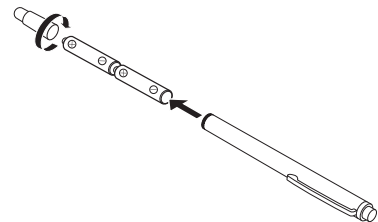

Preventívne a bezpečnostné opatrenia pri používaní

Výstrahy pri preprave

- Pri presune projektora dávajte pozor, aby nebol vystavený vibráciám a nárazom. Pokiaľ budú vibrácie a nárazy moc silné, môže dôjsť k poškodeniu vnútorných súčiastok projektora.
- Projektor nepresunujte v prípade, že je vysunutý nastaviteľný držiak. Inak sa môže držiak poškodiť.
- Projektor neprenášajte ani neprevádzajte s pripojeným bezdrôtovým modulom (Model č.: ET-WML100E) z voliteľného príslušenstva. Ak tak urobíte, bezdrôtový modul sa môže poškodiť.

Výstrahy pri inštalácii

■ Projektor nenastavujte vonku.

Projektor je navrhnutý na používanie len vo vnútri.

■ Nenastavujte projektor na nasledovných miestach.

- Miesta, kde sa vyskytujú vibrácie a nárazy, ako je napríklad auto alebo vozidlo: Ak tak urobíte, môže to spôsobiť poškodenie vnútorných komponentov alebo poruchu.
- Miesta v blízkosti mora ani na miestach, na ktoré pôsobí korozívny plyn: Korózia môže poškodiť vnútorné komponenty alebo spôsobiť poruchu projektora.
- V blízkosti výstupného otvoru klimatizácie: V závislosti od podmienok použitia sa v zriedkavých prípadoch môže obrazovka meniť kvôli rozohriatemu vzduchu z výstupného otvoru alebo kvôli horúcemu alebo vychladenému vzduchu. Uistite sa, že výstupný otvor z projektora alebo z iného zariadenia, ani vzduch z klimatizácie nefúča smerom k prednej časti projektora.
- Miesta s veľkými odchýlkami teplôt môžu vymedzovať životnosť lampy, či môžu spôsobiť deformáciu vonkajšieho krytu vďaka teplu, čo spôsobuje poruchy.
Operačná teplota projektora by sa mala pohybovať od 5°C (41°F) do 40°C (104°F) v prípade, že projektor používate v nadmožkej výške nižšej ako 1 400 m (4 593'), od 5°C (41°F) do 35°C (95°F) v prípade, že projektor používate vo výške od 1 400 m (4 593') do 2 700 m (8 858') a od 5°C (41°F) do 30°C (86°F) v prípade, že projektor používate vo výškach medzi 2 700 (8 858') a 3 000 m (9 843').
- V blízkosti napájacích vedení s vysokým napätím ani v blízkosti motorov: Keď tak urobíte, môže to narušiť prevádzku projektora.

■ Uistite sa, že produkt inštaluje špecializovaný technik.

Toto si vyžaduje aj inštaláciu špeciálne priehradky na strope. Určite použite konzolu na upevnenie projektora spolu s montážnou konzolou na strop, pre vysoké alebo pre nízke stropy.

Model. ET-PKL100H (pre vysoké stropy, ET-PKL100S (pre nízke stropy, ET-PKL430B (Konzola na upevnenie projektora)

■ Pri používaní projektora v nadmožskej výške pod 1 400 m (4 593') sa uistite, že je možnosť [High land] nastavená na [Off]

Ak tak neurobíte, môžete skrátiť životnosť niektorých súčiastok projektora.

■ Pri používaní projektora v nadmorskej výške nad 1 400 m (4 593') a pod 2 700 m (8 858') sa uistite, že je možnosť [High land] nastavená na [On 1]

Ak tak neurobíte, môžete skrátiť životnosť niektorých súčiastok projektora.

■ Pri používaní projektora v nadmorskej výške nad 2 700 m (8 858') a pod 3 000 m (9 843') sa uistite, že je možnosť [High land] nastavená na [On 2]

Ak tak neurobíte, môžete skrátiť životnosť niektorých súčiastok projektora.

■ Projektor neinštalujte v nadmorských výškach 3 000 m (9 843') alebo vyššie.

Ak tak neurobíte, môžete skrátiť životnosť niektorých súčiastok projektora.

■ Projektor nenakláňajte ani inak neprevracajte

Projektor nenakláňajte o viac ako 30° vertikálne a 15° horizontálne. Ak sa touto radou nebudete riadiť, môžete skrátiť životnosť niektorých súčiastok.

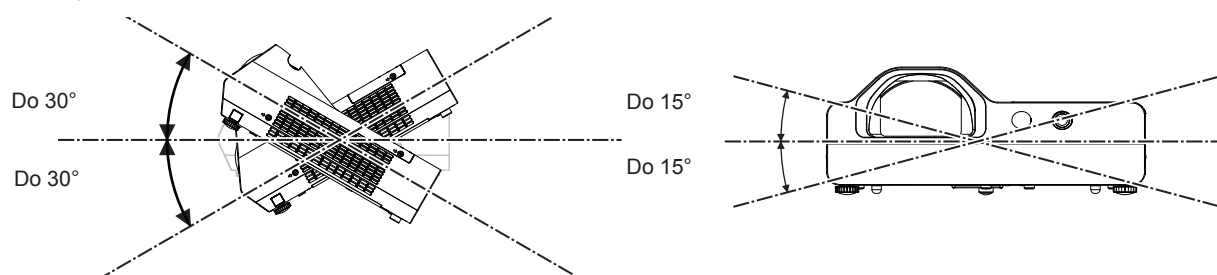

■ Dávajte pozor pri zapájaní projektora.

- Nekladte projektory na seba.
- Nedávajte nič na projektor keď sa používa.
- Neblokujte vetracie otvory (vstupný a výstupný) projektoru.
- Nedovoľte aby teplý alebo studený vzduch z ventilácie fúkal priamo na vývody ventilácie (prívod a odsávanie) projektoru.

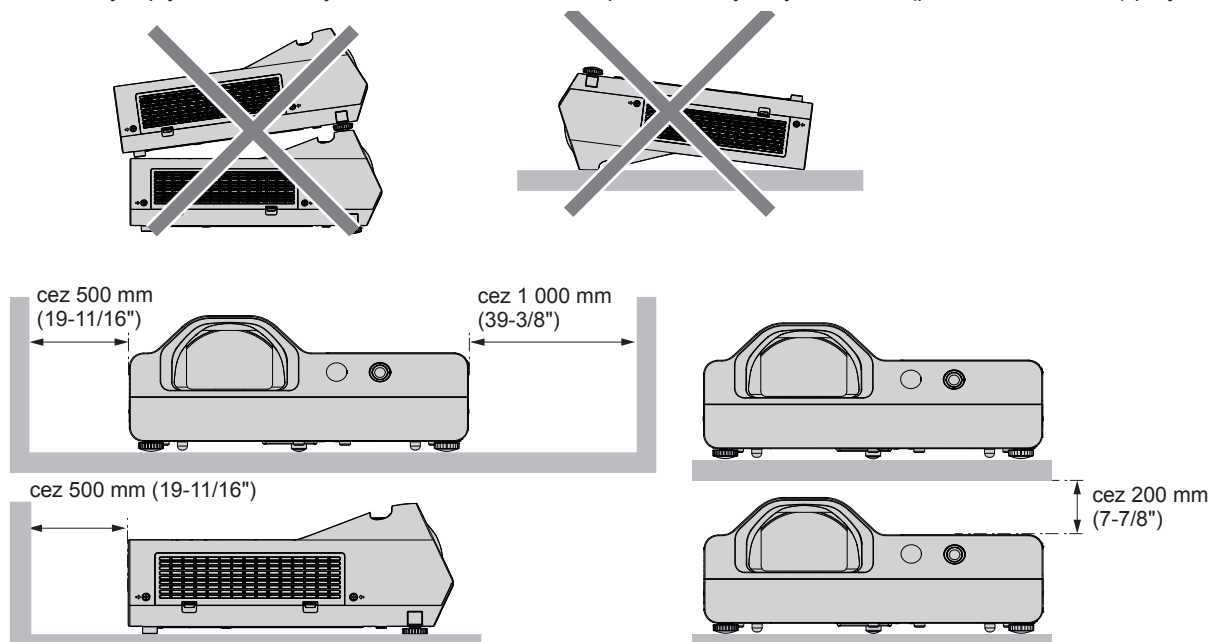

- Projektor neinštalujte v stiesnenom priestore.
Ak projektor plánujete používať v uzavretom priestore, je potrebné zapojiť tiež systém ventilácie či chladenie. Pri nedostatočnej ventilácii sa môže naakumulovať nadmerné teplo, ktoré spustí ochranný obvod projektoru.

Bezpečnosť

Chráňte sa proti nasledujúcemu.

- Únik osobných informácií cez tento produkt.
- Neoprávnená prevádzka tohto produktu zákernou treťou stranou.
- Zasahovanie alebo zastavovanie tohto produktu zákernou treťou stranou.

Ochrana (➔ Návod na obsluhu - Funkčný návod, strany 65, 87)

- Vaše heslo by sa nemalo ľahko uhádnuť.
- Pravidelne meňte heslo.
- Panasonic nikdy nezisťuje heslá svojich zákazníkov. Nikomu nikdy neposielajte svoje heslo.
- Sieť, do ktorej sa pripájate, musí byť chránená firewallom.
- Nastavte heslo pre ovládanie web-u a obmedzte užívateľov, ktorí sa môžu prihlásiť.

Výstrahy pri používaní

■ Aby ste dostali dobrú kvalitu obrazu

- Zatiahnite všetky rolety a žalúzie a zabráňte vonkajšiemu svetlu, aby vnikalo do miestnosti, v ktorej prebieha projekcie.
- Podľa toho kde sa projektor používa môže teplý či studený vzduch vychádzajúci z ventilácie projektoru ovplyvniť obraz. Snažte sa projektor nepoužívať v miestnostiach, kde by sa teplý vzduch vychádzajúci z ventilácie dostal medzi projektor a premietaciu plochu.
- Šošovka projektoru je ovplyvnená teplom zo zdroja svetla. Vďaka tomu nemusí byť obraz dokonale zaostrený ihneď po zapnutí projektoru. Ostrenie môže zabráť aj cez 30 minút.

■ Nedotýkajte sa povrchu premietacích objektívov holými rukami.

Ak sa šošovka zašpiní, budú všetky šmuhy premietané na premietaciu plochu.

■ LCD panel

Displej tohto projektora je tvorený tromi LCD panelmi. Aj keď je LCD panel produktom veľmi precíznej technológie, niektoré pixely sa môžu stratiť alebo byť neustále viditeľné. Toto nemusí nutne znamenať chybu v systéme.

Zobrazenie jedného obrázka po dlhšiu dobu môže vyústiť v to, že sa obrázok na LCD paneli uchová. Pokiaľ toto nastane, stačí nechať pustenu bielu obrazovku po dobu jednej hodiny.

■ Optické komponenty.

Používanie projektora v miestnosti s vysokou teplotou či množstvom prachu a tabakového dymu neprospieva optickým komponentom, ktorými sú napríklad LCD panely či polarizačné plochy.

■ Lampa

Svetelný zdroj projektora je Ortuťová lampa s vysokým vnútorným tlakom.

Vysokotlaková ortuťová lampa má nasledovné vlastnosti.

- Svetivosť lampy bude s dobou používania klesať.
- Lampa môže prasknúť alebo sa môže znížiť jej životnosť z dôvodu elektrického výboja.
- Výdrž lampy sa môže u každého kusu líšiť. Dôležité je hlavne použitie lampy. Najviac jej škodí nepretržitá projekcie po dobu 6 a viac hodín a časté vypínanie / zapínanie.
- V zriedkavých prípadoch lampa praskne hneď po projekcii.
- Riziko prasknutia sa dvíha, ak lampu používate aj po uplynutí výmenného cyklu. Lampy musíte neustále meniť. ("When to replace the lamp unit" (➡ Návod na obsluhu - Funkčný návod strana 96), "Replacing the lamp unit" (➡ Návod na obsluhu - Funkčný návod strana 97))
- Ak lampa praskne, plyn ktorý je vo vnútri lampy sa uvoľní vo forme dymu.
- Odporúča sa mať k dispozícii náhradné lampy.

■ Pripojenia počítača a vonkajších zariadení

- Pri pripájaní počítača alebo nejakého externého zariadenia si dôkladne prečítajte tento návod a časť kde sa píše o použití napájacích šnúr a aj tienených káblov.

Poznámky k používaniu bezdrôtového pripojenia

Bezdrôtová funkcia projektora využíva rádiové vlny v pásme 2,4 GHz.

Nevyžaduje sa licencia na rádiovú stanicu, ale pred použitím si určite prečítajte a úplne pochopte nasledovné body.

Bezdrôtový modul (Model č.: Keď chcete využívať funkciu bezdrôtovej lokálnej siete (LAN) projektora, z voľiteľného príslušenstva sa musí nainštalovať ET-WML100E).

■ Nepoužívajte ho v blízkosti iného bezdrôtového zariadenia.

Nasledovné zariadenie môže využívať rádiové vlny v tom istom pásme ako projektor.

Keď sa projektor používa v blízkosti týchto zariadení, vzájomná interferencia rádiových môže spôsobiť, že komunikácia nebude možná alebo že sa rýchlosť komunikácie spomalí.

- Mikrovlnné rúry, atď.
- Priemyselné, chemické a medicínske zariadenia, atď.
- Rádiové stanice v priestoroch závodu na identifikáciu pohybujúcich sa objektov, ako napríklad tie, ktoré sa používajú vo výrobných linkách v továrňach, atď.
- Navrhnuté rádio stanice s nízkou spotrebou.

■ Ak je to vôbec možné, vyhnite sa používaniu mobilných telefónov, TV prijímačov alebo rádii v blízkosti projektora.

Mobilné telefóny, TV prijímače, rádiá a podobné zariadenia používajú rádiové pásma, ktoré sa líšia od pásma, ktoré používa projektor, teda nie je žiadny vplyv na bezdrôtovú komunikáciu alebo na prenos a príjem týchto zariadení. Avšak, rádiové vlny z projektora môžu vytvárať audio alebo video šum.

■ Bezdrôtová komunikácia rádiovými vlnami nedokáže preniknúť cez oceľové výstuhy, kov, betón, atď.

Komunikácia je možná cez steny a podlažia, ktoré sú urobené z materiálov ako je napríklad drevo a sklo (okrem skla, ktoré obsahuje kovovú sieť), ale nie cez steny a podlažia, ktoré sú urobené z oceľových výstuh, kovu, betónu, atď.

■ Vyhnite sa používaniu projektora v miestach, ktoré sú náchylné statickej elektrine.

Ak sa projektor používa na miestach, ktoré sú náchylné k statickej elektrine, ako napríklad koberec, spojenie na bezdrôtovú lokálnu sieť (LAN) alebo na drôtovú lokálnu sieť (LAN) sa môže stratiť.

V prípade, že statická elektrina alebo šum spôsobí, že je nemožné pripojiť sa na lokálnu sieť (LAN), prosím, na diaľkovom ovládači alebo na ovládacom paneli stlačte tlačidlo napájania aby sa projektor vypol a aby ste eliminovali zdroj statickej elektriny alebo šumu a potom projektor zapnite.

■ Používanie projektora mimo krajiny

Nezabúdajte, že existujú obmedzenia frekvencií bezdrôtovej LAN siete, ktoré sú pre každú krajinu odlišná.

■ Bezdrôtové kanály lokálnej siete (LAN), ktoré sú k dispozícii

Kanály (frekvenčný rozsah), ktoré sa môžu používať odlišne, podľa krajiny alebo regiónu. Pozrite si tabuľku dole.

Krajina alebo región	Štandard	Použité kanály	Frekvenčné pásmo (Stredná frekvencia)
Globálne	IEEE802.11b/g/n	Kanál 1 - 11	2,412 GHz - 2,462 GHz

*Frekvencia a kanál sa líšia v závislosti od krajiny a regiónu

*Prosím, používajte vlastnosti bezdrôtovej lokálnej siete (LAN) v súlade s legislatívou každej krajiny.

Poznámka

- Bezdrôtový modul (Model č.: Vyžaduje sa ET-WML100E) s voliteľným príslušenstvom, ak chcete využívať bezdrôtovú funkciu lokálnej siete (LAN) tohoto projektora.

O bezdrôtových lokálnych sieťach (LAN)

Výhodou bezdrôtových lokálnych sietí (LAN) je, že sa medzi PC alebo medzi iným takýmto zariadením a prístupovým bodom môžu vymieňať informácie pomocou rádiových vln, pokiaľ ste v rozsahu pre rádiový prenos.

Na druhej strane, pretože rádiové vlny sa dokážu šíriť cez prekážky (ako sú steny) a sú k dispozícii všade v rámci daného rozsahu, môžu sa vyskytnúť problémy typu, ktoré sú uvedené dole, ak sa neurobia nastavenia, ktoré sa týkajú bezpečnosti.

- Tretia strana môže zákerne a úmyselne zachytiť a sledovať prenášané údaje, vrátane obsahu elektronickej pošty a osobné informácie, ako napríklad vaše identifikačné číslo (ID), heslo a/alebo čísla kreditných kariet.
- Tretia strana sa môže zákerne dostať k vašej osobnej alebo firemnej sieti bez autorizácie a môže sa správať nasledovným spôsobom.
 - Získavať osobné a/alebo tajné informácie (únik informácií)
 - Rozširovať falošné informácie tým, že bude hrať rolu určitej osoby (spoofing - vtípkovanie)
 - Prepisovať zachytenú komunikáciu a šíriť falošné údaje (falšovanie)
 - Šíriť škodlivý softvér, ako sú napríklad počítačové vírusy a spôsobiť zrušenie vašich údajov a/alebo systému (zrútenie systému)

Pretože väčšina adaptérov alebo prístupových bodov do bezdrôtových lokálnych sietí (LAN) sú vybavené bezpečnostnými vlastnosťami, aby si na takéto problémy dali pozor, máte možnosť znížiť výskyt takýchto problémov pri použití tohto produktu, keď pri nastavovaní zariadenia na použitie bezdrôtovej lokálnej siete (LAN), urobíte patričné bezpečnostné nastavenia.

Niektoré zariadenia pre bezdrôtovú lokálnu sieť (LAN) nemusia byť okamžite po zakúpení nastavené na bezpečné používanie. Ak chcete znížiť možnosť výskytu bezpečnostných problémov, pred tým, ako použijete nejaké zariadenie pre bezdrôtovú lokálnu sieť (LAN), určite nezabudnite urobiť všetky nastavenia, ktoré sa týkajú bezpečnosti, podľa pokynov, ktoré sú uvedené v návodoch na obsluhu, ktoré sú s nimi dodané.

V závislosti od technických podmienok bezdrôtovej lokálnej siete (LAN), zákerná tretia strana môže pomocou špeciálnych prostriedkov dokázať prelomiť bezpečnostné nastavenia.

Spoločnosť Panasonic žiada od zákazníkov, aby úplne chápali riziko použitia tohto produktu bez urobienia bezpečnostných nastavení a odporúča, aby si zákazníci urobili bezpečnostné nastavenia podľa ich vlastného uváženia a na vlastnú zodpovednosť.

Likvidácia

Pri likvidácii produktu sa obráťte na vaše miestne orgány alebo na predajcu a opýtajte sa na správny spôsob likvidácie.

Žiarovka obsahuje ortuť. Pri likvidácii použitých lúčok sa obráťte na vaše miestne orgány alebo na predajcu a zistíte správny spôsob likvidácie.

Použité batérie likvidujte podľa návodu alebo podľa miestnych predpisov a smerníc pre likvidáciu.

Príslušenstvo

Ubezpečte sa, že spolu s vaším projektorom bolo dodané nasledovné príslušenstvo. Číslo v < > zátvorkách ukazuje počet príslušenstva.

Diaľkový ovládač <1>
(N2QAYA000116)

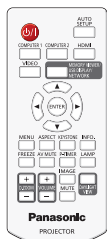

USB Kábel <1>
(K1YB04000003)

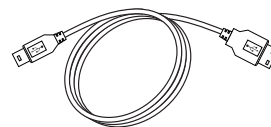

CD-ROM <1>
(TXFQB02VMD4)



Interaktívne pero <2>
(ET-PEN100)

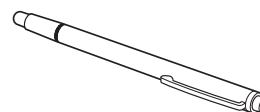

AAA / R03 alebo AAA / LR03 Batérie <6>
(2 pre ovládač a 4 pre interaktívne pero)

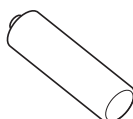

kábel
(K2CT3YY00080) <1>

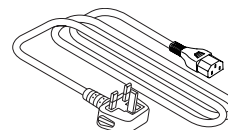

RGB signálny kábel <1>
(K1HY15YY0012)

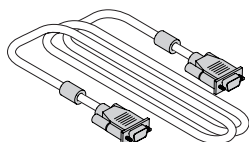

(K2CM3YY00040) <1>

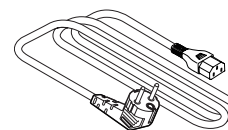

Upozornenie

- Po rozbalení projektora náležite zlikvidujte baliaci papier z napájacej šnúry a baliaci materiál.
- Dodanú napájaciu šnúru nepoužívajte pre iné zariadenia ako je tento projektor.
- V prípade straty doplnkov či súčastok konzultujte dodávateľa či dealera.
- Malé súčastky skladujte vhodným spôsobom a držte ich mimo malých detí.

Poznámka

- Čísla modelov príslušenstva sú predmetom zmeny bez predchádzajúceho upozornenia.

Obsah dodaného CD

Obsah CD, ktoré je súčasťou dodávky je nasledovný.

Pokyny/zoznam (PDF)	Návod na obsluhu	
	Návod na obsluhu - Multi Projector Monitoring & Control Software	
	Návod na obsluhu - LightPen3 Software	
	Návod na obsluhu - Presenter Light Software	
	Zoznam kompatibilných modelov projektorov.	Toto je zoznam projektorov, ktoré sú kompatibilné so softvérom Multi-projektorový Monitoring a Kontrola a jeho obmedzeniami.
Softvérová licencia	Licencie na otvorený zdrojový softvér, ktoré sa používajú v tomto projekte sú uvedené v PDF súboroch.	
Softvér	Multi Projector Monitoring & Control Software (Windows)	Tento softvér vám dáva možnosť kontrolovať a sledovať niekoľko projektorov naraz.
	LightPen3 Software (Windows */ Mac OS)	Toto je softvér, ktorý umožní maľovať na projektorové obrazovku za pomoci interaktívneho pera.
Driver	SP6 Driver alebo SP9 Driver (Mac OS)	Toto je driver, ktorý umožní používať interaktívne funkcie na Mac OS.

*1 "Whiteboard Software" sa môže použiť pre interaktívne funkcie ako doplnok pre "LightPen3 Software". Najnovšiu verziu "Whiteboard Software" si môžete stiahnuť na tomto URL.
<http://panasonic.net/avc/projector/software/>

Voliteľné príslušenstvo

Možnosti	Model č.
Stropná montážna konzola	ET-PKL100H (pre vysoké stropy) ET-PKL100S (pre nízke stropy) ET-PKL430B (Konzola na upevnenie projektoru)
Jednotka výmennej žiarovky	ET-LAL500
Jednotka výmenného filtra	ET-RFL300
D-SUB - S Video konverzný kábel	ET-ADSV
Interaktívne pero	ET-PEN100
Interaktívne ukazovátka	ET-PNT100
Bezdrôtový modul	ET-WML100E

Poznámka

- Čísla modelu voliteľného príslušenstva sú predmetom zmeny bez predchádzajúceho upozornenia.

Zapínanie/vypínanie projektora

Zapínanie projektora

Pred zapnutím projektora sa uistite, že sú všetky ostatné zariadenia správne zapojená.

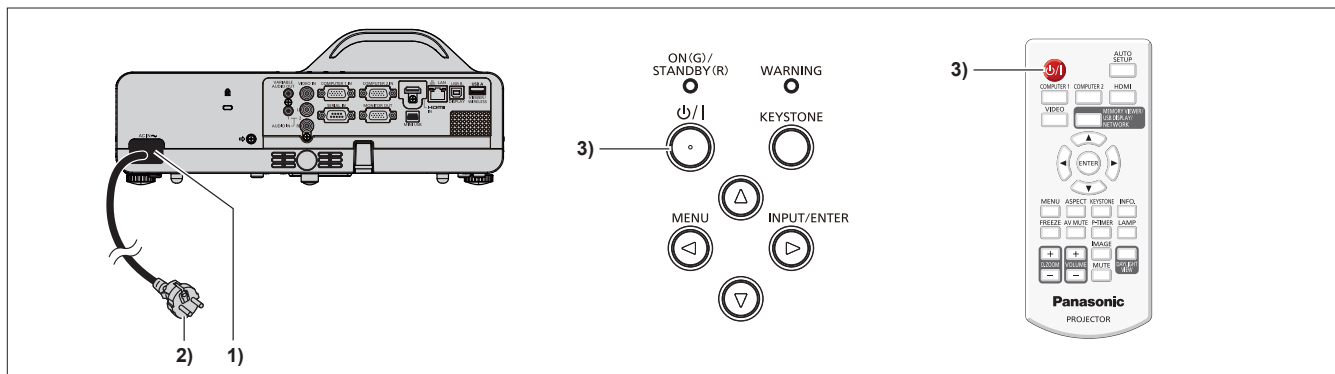

1) Pripojte napájaciu šnúru do tela projektora.

2) Pripojte elektrickú zástrčku do zásuvky.

- Indikátor <ON (G)/STANDBY (R)> sa rozsvieti na červeno a projektor sa dostane do pohotovostného režimu.

3) Stlačte tlačidlo <⏻/|> na ovládacom paneli alebo na vašom diaľkovom ovládaní.

- Indikátor <ON (G)/STANDBY (R)> blikne červené, načo sa po chvíli opäť rozsvítí zelene.
- Spúšťač obrazovky sa objaví na obrazovke a spustí sa odpočet. Obrázok sa na obrazovku premietne po ukončení odpočtu.

Vypínanie projektora

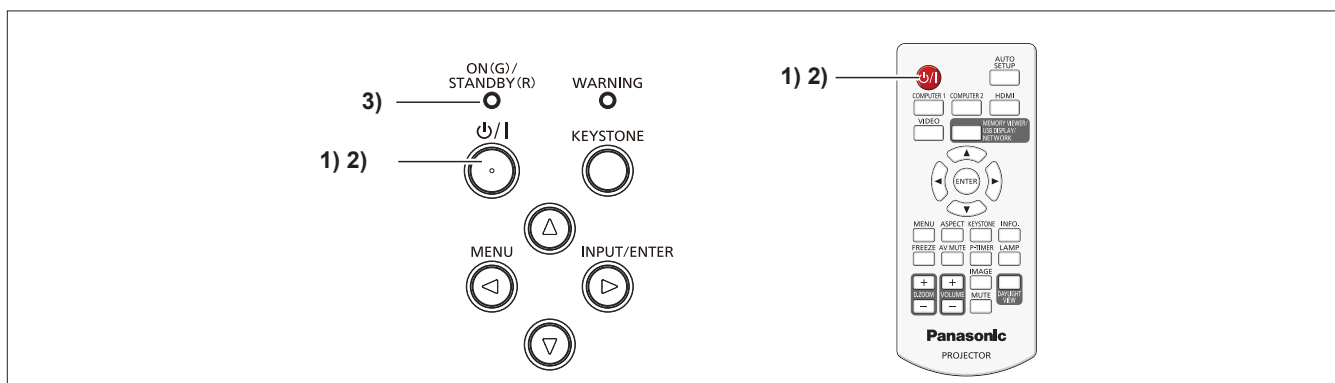

1) Stlačte tlačidlo <⏻/|> na ovládacom paneli či na vašom diaľkovom ovládaní.

- Objaví sa správa [Power off?].

2) Opätovne stlačte tlačidlo <⏻/|> na vašom diaľkovom ovládaní.

- Projekcia obrázku ustane a indikátor <ON (G)/STANDBY (R)> blikne červenou. (Vetrák je stále aktívny.)

3) Počkajte, kým sa indikátor <ON (G)/STANDBY (R)> rozsvieti červenou.

- Projektor sa dostane do pohotovostného režimu v prípade, že sa indikátor <ON (G)/STANDBY (R)> rozsvieti červenou.

Informácie pre užívateľov o zbere a likvidácii starého zariadenia a použitých batérií



Tieto symboly na produktoch, obaloch a/alebo na sprievodnej dokumentácii znamenajú, že použité elektrické a elektronické produkty a batérie by sa nemali miešať s bežným odpadom z domácností. Aby sa so starými výrobkami a s použitými batériami náležite zaobchádzalo a aby sa náležite obnovovali a recyklovali, odovzdajte ich na patričných zberných miestach, v súlade s vašou národnou legislatívou a podľa Smerníc 2002/96/EC and 2006/66/EC.

Správnou likvidáciou týchto produktov a batérií pomôžete šetriť cenné zdroje a zabrániť všetkým potenciálnym negatívnym vplyvom na ľudské zdravie a na životné prostredie, ktoré by mohlo inak vzniknúť kvôli nevhodnému nakladaniu s odpadom.



Keď chcete získať viac informácií o zbere a recyklácii starých produktov a batérií, prosím, obráťte sa na vašu miestnu obec alebo mesto, na váš miestny servis likvidácie alebo na miesto, kde ste tieto veci zakúpili.

Je možné, že sa v súlade s vašou národnou legislatívou, uvalia pokuty za nesprávnu likvidáciu takéhoto odpadu.



Pre užívateľov v oblasti podnikania v Európskej únii

Ak chcete vyhodiť elektrické alebo elektronické zariadenie, prosím, obráťte sa na vášho predajcu alebo dodávateľa, ktorý vám poskytne ďalšie informácie.

Informácie o likvidácii v ďalších krajinách mimo Európskej únie

Tieto symboly platia len v Európskej únii. Ak si želáte tieto položky vyhodiť, prosím, obráťte sa na vaše miestne orgány alebo na vášho predajcu a spýtajte sa na správny spôsob likvidácie.

Upozornenie pre symbol batérie (dva príklady symbolu dole):

Je možné, že sa tento symbol používa v kombinácii s chemickým symbolom. V tomto prípade spĺňa požiadavku určenú Smernicou pre chemikáliu, ktorú obsahuje.