

Betjeningsinstruktioner Grundlæggende vejledning

LCD-projektor Erhvervsmæssig brug

Modelnr. PT-VW350
PT-VX420

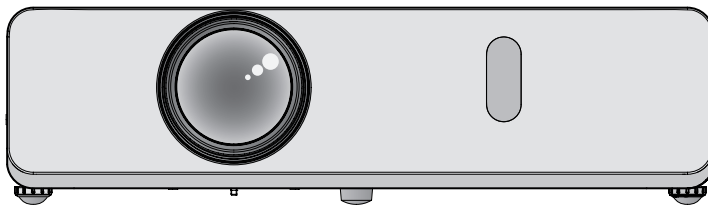

Læs før brug

Betjeningsinstruktionerne til denne projektor omfatter "Betjeningsinstruktioner – Grundlæggende vejledning" (dette dokument) og "Betjeningsinstruktioner – funktionsmanual" (PDF).

Denne manual er et uddrag af "Betjeningsinstruktioner – funktionsmanual". Der findes yderligere oplysninger i "Betjeningsinstruktioner – funktionsmanual" (PDF) på den medfølgende CD-ROM.

- Kun "Betjeningsinstruktioner – Grundlæggende vejledning" (dette dokument) er oversat til dit sprog. Der findes yderligere detaljer i "Betjeningsinstruktioner – funktionsmanual" (PDF), der er tilgængelig på andre sprog.

Tak for at købe dette produkt fra Panasonic.

- Før brug af dette produkt bedes du omhyggeligt læse instruktionerne og opbevare denne manual til fremtidig brug.
- Før du tager projektoren i brug, bedes du læse "Læs dette først!" (➔ side 4 til 8).

Indhold

Vigtige oplysninger

Læs dette først! 4

Sådan kommer du i gang

Forholdsregler ved brug 9

Forholdsregler ved transport 9

Forholdsregler ved installation 9

Sikkerhed 10

Bortskaffelse 11

Forholdsregler vedr. brug 11

Tilbehør 12

Indholdet af den medfølgende CD-ROM 13

Valgfrit tilbehør 13

Grundlæggende betjening

Tænding/slukning af projektoren 14

Tænding af projektoren 14

Slukning af projektoren 14

■ Varemærker

- Windows er et registreret varemærke tilhørende Microsoft Corporation i USA og/eller andre lande.
- Mac og Mac OS er varemærker tilhørende Apple Inc., registreret i USA og andre lande.
- HDMI, HDMI-logoet og High-Definition Multimedia Interface er varemærker eller registrerede varemærker tilhørende HDMI Licensing LLC.
- PJLink™ er et varemærke eller et anmeldt varemærke i Japan, USA og andre lande og områder.
- RoomView og Crestron RoomView registrerede varemærker tilhørende Crestron Electronics, Inc. Crestron Connected™ og Fusion RV er varemærker tilhørende Crestron Electronics, Inc.
- Adobe og Adobe Reader er varemærker eller registrerede varemærker tilhørende Adobe Systems Inc. i USA og/eller andre lande.
- Alle øvrige navne, virksomhedsnavne og produktnavne omtalt i denne manual er varemærker eller registrerede varemærker tilhørende deres respektive ejere.

Bemærk, at symbolerne ® og ™ ikke fremgår af denne manual.

■ Illustrationer i disse betjeningsinstruktioner

- Illustrationer af projektoren, skærmen og andre dele kan variere fra det faktiske produkt.

■ Referenceside

- Referencesider i denne manual fremgår som: (➔ side 00).
- Referencesider til PDF-manualen på den medfølgende CD-ROM fremgår som: (➔ Betjeningsinstruktioner - funktionsmanual side 00). I denne manual gør sidetal, der refererer til Betjeningsinstruktioner - funktionsmanual brug af den engelsksprogede version.

■ Udtryk

- I denne manual refereres tilbehøret "Trådløs fjernbetjening" til som "fjernbetjening".

■ Sådan får du vist Betjeningsinstruktioner

1) Start programstarteren.

- Isæt den medfølgende CD-ROM i CD-drevet. Programmet starter automatisk op.
Hvis programstarteren ikke starter op, skal du dobbeltklikke på "Launcher.exe" i CD-ROM'en. (Når skærmbilledet til automatisk afspilning vises, skal du vælge det pågældende sted, således at "Launcher.exe" køres.)

2) Klik på [Projector Operating Instructions] i menuen, eller dobbeltklik på "MANUALS" → "Index.pdf" i CD-ROM'en.

- Listen over tilgængelige sprog vises.

3) Vælg det ønskede sprog.

- Betjeningsinstruktioner (PDF) åbnes på det valgte sprog.

■ Sådan får du vist betjeningsinstruktionerne for softwaren samt en liste over kompatible projektormodeller

1) Start programstarteren.

- Isæt den medfølgende CD-ROM i CD-drevet. Programmet starter automatisk op.
Hvis programstarteren ikke starter op, skal du dobbeltklikke på "Launcher.exe" i CD-ROM'en. (Når skærmbilledet til automatisk afspilning vises, skal du vælge det pågældende sted, således at "Launcher.exe" køres.)

2) I menuen skal du vælge den ønskede software og klikke på [Refer To Operating Instructions] eller [Refer To List of Compatible Projector Models].

- Betjeningsinstruktioner (PDF) eller Liste over kompatible enheder (PDF) åbnes. (Kun på engelsk)

■ Sådan installeres softwaren

1) Start programstarteren.

- Isæt den medfølgende CD-ROM i CD-drevet. Programmet starter automatisk op.
Hvis programstarteren ikke starter op, skal du dobbeltklikke på "Launcher.exe" i CD-ROM'en. (Når skærmbilledet til automatisk afspilning vises, skal du vælge det pågældende sted, således at "Launcher.exe" køres.)

2) Start installationsprogrammet.

- Vælg den software, du vil installere, og klik på [Install].

3) Gennemfør installationen.

- Når installationsskærmen vises, skal du vælge instruktionerne på skærmen for at installere softwaren.
Hvis meddelelsen <Confirm Uninstall> vises under installation af [Multi Projector Monitoring & Control Software], skal du fjerne [Multi Projector Monitoring & Control Software], der allerede er installeret på din computer.
Se betjeningsinstruktionerne til softwaren for at få yderligere oplysninger. (Kun på engelsk)

Bemærk

- Den software, der medfølger på cd-rom'en, kører på Windows.
Før du kan installere "Multi Projector Monitoring & Control Software", skal du muligvis installere Microsoft .NET Framework.
Se betjeningsinstruktionerne til softwaren for at få yderligere oplysninger.
- Når du læser betjeningsinstruktionerne til projektoren på Mac, skal du dobbeltklikke på "MANUALS" → "Index.pdf" i cd-rom'en, åbnes sprogmenuen. Vælg det ønskede sprog.
- Før du kan læse PDF-dokumenter, skal Adobe® Reader® være installeret.
Andre PDF-fremvisere end Adobe Reader understøttes ikke.

Læs dette først!

ADVARSEL: DETTE APPARAT SKAL JORDES.

ADVARSEL: Med henblik på at forebygge skader, der kan resultere i brand eller elektrisk stød, må dette apparat ikke udsættes for regn eller fugt.
Denne enhed er ikke beregnet til brug i direkte synslinje på arbejdspladser med visuel fremvisning.
Forebyg generende reflekser på arbejdspladser med visuel fremvisning ved at placere enheden uden for direkte synslinje.
Udstyret er ikke beregnet til brug på en videostation i overensstemmelse med BildscharbV.
Lydtrykniveauet på operatørstedet svarer til eller er mindre end 70 dB (A) i overensstemmelse med ISO 7779.

ADVARSEL:

1. Fjern stikket fra stikkontakten, hvis enheden ikke skal bruges igennem længere tid ad gangen.
2. Undgå at afmontere kabinettet for at forebygge risikoen for elektrisk stød. Produktet indeholder ingen brugerservicerbare dele. Al servicering skal foretages af fagpersonale.
3. Undgå at fjerne jordbenet på stikproppen. Dette apparat er udstyret med en stikprop med tre ben. Denne stikprop passer kun til stikkontakter med tre ben. Dette er en sikkerhedsegenskab. Hvis du ikke er i stand til at isætte stikproppen i stikkontakten, skal du kontakte en elektriker. Undgå at tilsidesætte formålet med jordingsbenet.



Symbolet med et lyn i en trekant har til formål at gøre brugeren opmærksom på uisoleret "farlig spænding" inden i produktets kabinet, der kan udgøre risiko for elektrisk stød for personer.



Symbolet med et udråbstegn i en trekant har til formål at gøre brugeren opmærksom på tilstedeværelse af vigtige betjenings- og serviceringsinstruktioner i den dokumentation, der ledsager produktet.

ADVARSEL:



AFBRYD STRØMMEN, OG FJERN STIKKET FRA STIKKONTAKTEN, FØR DU UDSKIFTER LAMPEENHEDEN.

FORSIGTIG:

Med henblik på at sikre fortsat overensstemmelse skal de medfølgende installationsinstruktioner følges. Dette omfatter brug af den medfølgende strømledning og de afskærmede grænsefladekabler ved tilslutning til computere eller ekstraudstyr. Uautoriserede ændringer eller modifikationer af dette udstyr kan desuden ugyldiggøre brugerens ret til at bruge denne enhed.

Dette er enhed, som projicerer billeder på en skærm m.v. og er ikke velegnet som indendørs lyskilde.

Direktiv 2009/125/EC

Importørens navn og adresse i EU

Panasonic Marketing Europe GmbH

Panasonic Testing Centre

Winsbergring 15, 22525 Hamburg, Germany

ADVARSEL:

■ STRØM

Stikkontakten skal monteres i nærheden af udstyret og være lettilgængelig, hvis der opstår problemer. Hvis følgende problemer opstår, skal stikproppen afbrydes fra stikkontakten.

Fortsat brug af projektoren under disse forhold vil resultere i brand eller elektrisk stød.

- Hvis der kommer fremmedlegemer eller vand ind i projektoren, skal stikproppen afbrydes fra stikkontakten.
- Hvis projektoren tabes, eller kabinettet går i stykker, skal stikproppen afbrydes fra stikkontakten.
- Hvis du bemærker røg, usædvanlig lugt eller støj fra projektoren, skal stikproppen afbrydes fra stikkontakten.
- Fjern stikproppen fra stikkontakten for at afbryde strømforsyningen.

Kontakt et autoriseret servicecenter af hensyn til reparation. Forsøg ikke selv på at reparere projektoren.

Undgå at berøre projektoren eller ledningen i tordenvejr.

Risiko for elektrisk stød.

Undgå at gøre noget, der kan beskadige strømledningen eller strømstikket.

Hvis strømledningen bruges, når den er beskadiget, vil der opstå risiko for elektrisk stød, kortslutning eller brand.

- Undgå at beskadige strømledningen, foretage ændringer på den, anbringe den i nærheden af varme genstande, bukke den overdrevent, sno den, trække i den, placere tunge genstande på den eller vikle den sammen.

Få et autoriseret servicecenter til at udføre evt. reparationer af strømledningen.

Isæt omhyggeligt stikproppen i stikkontakten og strømstikket i projektorens terminal.

Hvis stikproppen ikke isættes korrekt, kan der opstå risiko for elektrisk stød eller overophedning.

- Undgå at bruge stikpropper, der er beskadigede eller stikkontakter, der har løsnet sig fra væggen.

Brug kun den medfølgende strømledning.

Manglende overensstemmelse med denne forholdsregel kan resultere i elektrisk stød eller brand. Bemærk, at hvis du ikke bruger den medfølgende strømledning til at jorde enheden på stikkontaktsiden, kan der opstå risiko for elektrisk stød.

Rengør jævnligt stikket med henblik på at forebygge ophobning af støv.

Manglende overensstemmelse med denne forholdsregel kan medføre risiko for brand.

- Hvis der ophobes støv på strømstikket, kan den resulterede fugtighed beskadige isoleringen.
- Hvis du ikke planlægger at benytte projektoren igennem længere tid ad gangen, skal du afbryde det fra stikkontakten.

Træk jævnligt stikket ud af stikkontakten, og aftør det med en tør klud.

Undgå at håndtere stikproppen og strømstikket med våde hænder.

Manglende overensstemmelse med denne forholdsregel kan resultere i elektrisk stød.

Undgå at overbelaste stikkontakten.

Hvis strømforsyningen overbelastes (f.eks. pga. brug af for mange adaptere), kan der opstå overophedning med tilhørende brandfare.

■ VEDR. BRUG/INSTALLATION

Undgå at placere projektoren på bløde materialer såsom tæpper eller vatmåtter.

I modsat fald kan der opstå overophedning, hvilket kan forårsage forbrændinger, brand eller skade på projektoren.

Undgå at placere projektoren på fugtige eller støvede steder eller på steder, hvor den kan komme i kontakt med fedtet røg eller damp, f.eks. i et badeværelse.

Brug af projektoren under sådanne forhold kan resultere i brand, elektrisk stød eller svækkelse af komponenterne. Hvis komponenterne svækkes (f.eks. loftmonteringsbeslag), kan en loftsmonteret projektor løsne sig og falde ned.

Undgå at installere denne projektor på et sted, der ikke er tilstrækkeligt stærkt til at kunne bære hele projektorens vægt, eller på et sted, der hælder eller er ustabil.

Manglende overholdelse af denne forholdsregel kan få projektoren til at falde ned eller vælte, hvilket kan resultere i alvorlige kvæstelser eller skader.

Installationsarbejde (såsom montering af loftmonteringsbeslaget) bør overlades til en fagperson.

Hvis installation ikke udføres og sikres korrekt, kan det forårsage kvæstelser og ulykker såsom elektrisk stød.

- Sørg for at benytte den wire, der medfølger til loftmonteringsbeslaget, som en ekstra sikkerhedsforholdsregel med henblik på at forhindre projektoren i at falde ned. (Monteres et andet sted end loftmonteringsbeslaget.)

ADVARSEL:

Undgå at blokere ind-/udsugningsportene.

I modsat fald kan der opstå overophedning, hvilket kan forårsage forbrændinger, brand eller skade på projektoren.

- Undgå at placere projektoren på snævre, uventilerede steder.
- Undgå at placere projektoren på tekstil eller papir, eftersom disse materialer kan blive suget ind i indsugningsporten.
- Sørg for, at der er mindst 1 m (40") mellemrum mellem vægge eller objekter og mindst 50 cm (20") mellemrum mellem vægge eller objekter og indsugningsporten.

Undgå at placere dine hænder eller objekter tæt på udsugningsporten.

I modsat fald kan der opstå risiko for forbrændinger eller skader på dine hænder eller andre genstande.

- Der ledes varm luft ud af udledningsporten. Undgå at placere hænder eller ansigt eller genstande, der ikke er varmebestandige, tæt på denne port.

Undgå at eksponere din hud for det lys, der udsendes fra linsen, mens projektoren er i brug.

I modsat kan der opstå risiko for forbrændinger eller tab af synsevne.

- Der udsendes ekstremt stærkt lys fra projektorens linse. Stir ikke ind i lyset, og undgå at eksponere dine hænder for det.
- Pas især på, at små børn ikke stirrer ind i listen. Yderligere skal projektoren slukkes og stikproppen afbrydes, når du ikke er i nærheden af projektoren.

Forsøg aldrig på at modificere eller adskille projektoren.

Høje spændinger kan forårsage brandfare eller elektrisk stød.

- Kontakt et autoriseret servicecenter ved behov for al inspektion, justering og reparationsarbejde.

Lad ikke metalgenstande, letantændelige objekter eller væske komme ind i projektoren. Lad ikke projektoren blive våd.

I modsat fald kan der opstå kortslutning eller overophedning, der kan resultere i brand, elektrisk stød eller fejlfunktionalitet for projektoren.

- Undgå at placere væskebeholdere eller metalgenstande i nærheden af projektoren.
- Hvis der kommer væske ind i projektoren, skal du kontakte din forhandler.
- Hold godt øje med børn.

Brug det loftmonteringsbeslag, der anbefales af Panasonic.

Brug af andre loftmonteringsbeslag end det anbefalede kan resultere i ulykker pga. nedfaldent udstyr.

- Monter det medfølgende sikkerhedskabel i loftmonteringsbeslaget med henblik på at forhindre projektoren i at falde ned.

■ TILBEHØR

Undgå at bruge eller håndtere batterierne forkert, og husk på følgende.

Manglende overholdelse af denne forholdsregel kan forårsage forbrænding, batterilækage, overophedning, eksplosion eller brand.

- Undgå at bruge uspecificerede batterier.
- Undgå at bruge genopladelige batterier.
- Adskil ikke tørrellebatterier.
- Undgå at opvarme batterier eller placere dem i nærheden af vand eller ild.
- Lad ikke batteriterminalerne + og - komme i kontakt med metalgenstande såsom halskæder eller hårnåle.
- Undgå at opbevare og transportere batterier sammen med metalgenstande.
- Opbevar batterier i en plastikpose, og hold dem på afstand af metalgenstande.
- Sørg for, at polerne (+ og -) vender korrekt, når batterierne isættes.
- Brug ikke et nyt batteri sammen med et gammelt batteri, og bland ikke forskellige batterityper.
- Brug ikke brugte batterier, hvis ydersiden mangler eller er beskadiget.

Lad ikke børn få adgang til batterierne.

Utilsigtet indtagelse kan forårsage kvæstelser.

- Hvis de sluges, skal der øjeblikkeligt søges lægehjælp.

Hvis der lækker batterivæske, må den ikke berøres med blottede hænder, og der skal tages følgende nødvendige forholdsregler.

- Batterivæske på hud eller tøj kan resultere i inflammation eller kvæstelser. Skyl med rent vand, og søg øjeblikkeligt lægehjælp.
- Hvis batterivæske kommer i kontakt med øjnene, kan det resultere i tab af synsevnen. Undgå i så fald at gnide øjnene. Skyl med rent vand, og søg øjeblikkeligt lægehjælp.

ADVARSEL:

Undgå at adskille lampeenheden.

Hvis lampen går i stykker, kan det forårsage kvæstelse.

Udskiftning af lampen

Lampen er under højt indvendigt tryk. Ved ukorrekt håndtering kan der opstå risiko for eksplosion, der kan føre til alvorlig kvæstelser eller ulykker.

- Lampen kan nemt eksplodere, hvis den rammer objekter eller tabes.
- Før lampen udskiftes, skal strømmen slukkes, og stikproppen skal afbrydes fra stikkontakten. Der er risiko for elektriske stød eller eksplosioner, hvis dette ikke udføres.
- Ved udskiftning af lampeenheden skal strømmen afbrydes, og lampen skal køle ned i mindst 1 time, før den håndteres. I modsat fald er der risiko for forbrænding.

Undgå at benytte den medfølgende strømledning sammen med andre enheder end denne projektor.

Brug af den medfølgende strømledning sammen med andre enheder end denne projektor kan forårsage kortslutninger eller overophedning og forårsage elektrisk stød eller brand.

Fjern øjeblikkeligt afladte batterier fra fjernbetjening.

Hvis de efterlades i enheden, kan der opstå risiko for lækage, overophedning eller eksplosion af batterierne.

FORSIGTIG:

■ STRØM

Når strømledningen afbrydes, skal du holde i stikproppen og strømstikket.

Hvis der trækkes i selve strømledningen, tager ledningen skade, og der opstår risiko for brand, kortslutning eller alvorlige elektriske stød.

Hvis du ikke planlægger at benytte projektoren igennem længere tid ad gangen, skal du afbryde stikproppen fra stikkontakten.

I modsat fald kan der opstå risiko for brand eller elektrisk stød.

Afbryd stikproppen fra stikkontakten før udførelse af al rengøring og udskiftning på enheden.

Der er risiko for elektriske stød, hvis dette ikke udføres.

■ VEDR. BRUG/INSTALLATION

Undgå at placere genstande oven på projektoren.

Manglende overensstemmelse med denne forholdsregel kan få projektoren ud af balance og falde ned, hvilket kan forårsage skader og kvæstelser. Projektoren kan blive beskadiget eller deformeret.

Læg ikke din vægt oven på projektoren.

Du kan falde, eller projektoren kan gå i stykker og kvæste dig.

- Små børn må ikke stå eller sidde på projektoren.

Placer ikke projektoren på steder med ekstrem varme.

I modsat fald vil kabinettet eller de interne komponenter svækkes, og der kan opstå brandfare.

- Udvis især forsigtighed på steder, der er eksponeret over for direkte sollys eller i nærheden af varmekilder.

Placer ikke projektoren på steder, hvor den kan blive udsat for salt eller ætsende gas.

I modsat fald kan projektoren blive ramt af fejl pga. korrosion.

Undgå at placere genstande foran listen, mens projektoren er i brug.

I modsat fald kan der opstå risiko for skader på emnet, og projektoren kan rammes af fejlfunktionalitet.

- Der udsendes ekstremt stærkt lys fra projektorens linse.

Stil dig ikke foran listen, mens projektoren er i brug.

I modsat fald kan der opstå defekter og brandskader på tøj.

- Der udsendes ekstremt stærkt lys fra projektorens linse.

Afbryd altid alle ledninger, før projektoren flyttes.

Flytning af projektoren, mens kablerne stadig er isat, kan beskadige kablerne, hvilket kan resultere i brand eller elektriske stød.

Ved loftsmontage af projektoren skal monteringsskrueene og strømledningen holdes på afstand af metaldele i inden i loftet.

Kontakt med metaldele inden i loftet kan forårsage elektrisk stød.

Slut aldrig hovedtelefoner eller øretelefoner til terminalen <VARIABLE AUDIO OUT>.

Høje lydtryk fra øretelefoner og hovedtelefoner kan forårsage høretab.

FORSIGTIG:

■ TILBEHØR

Benyt ikke den gamle lampeenhed.

Hvis den benyttes, kan det føre til eksplosion.

Hvis lampen går i stykker, skal lokalet øjeblikkeligt udluftes. Undgå at berøre eller holde de knuste dele eller holde ansigtet henover dem.

Manglende overholdelse af denne forholdsregel vil få brugeren til at absorbere den gas, der er blevet frigivet, da lampen knustes, og som indeholder næsten den samme mængde kviksølv som fluorescerende lamper.

De knuste dele vil forårsage kvæstelse.

- Hvis du mener, at du har absorberet gas, eller at du har fået gas i øjnene eller munden, skal du øjeblikkeligt søge lægehjælp.
- Bed din forhandler om at udskifte lampeenheden og kontrollere projektoren indvendigt.

Når projektoren ikke skal bruges igennem længere tid ad gangen, skal batterierne tages ud af fjernbetjeningen.

Manglende overholdelse af denne forholdsregel kan få batterierne til at lække, overophedes, antænde eller eksplodere, hvilket kan resultere i brand eller forurening af det omgivende område.

■ VEDLIGEHOLDELSE

Spørg din forhandler til råds vedr. rengøring af projektorens inderside én gang om året.

Fortsat brug efter ophobning af støv inden i projektoren kan udgøre brandfare.

- Din forhandler kan oplyse dig om prisen for rengøring.

Udtagelse af batteriet

1. Tryk på tappen, og løft dækslet af.

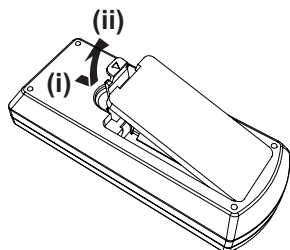

2. Fjern batterierne.

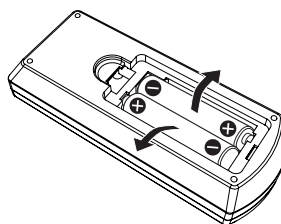

Forholdsregler ved brug

Forholdsregler ved transport

- Når du transporterer projektoren, skal du holde godt fast i bunden af den og undgå voldsomme vibrationer og stød. I modsat fald kan der opstå skader på de indvendige dele, hvilket kan føre til fejlfunktionalitet.
- Transporter ikke projektoren med de justerbare fødder trukket ud. I modsat fald kan der opstå skade på de justerbare fødder.

Forholdsregler ved installation

■ Undgå i.nstallation udendørs.

Projektoren er alene beregnet til indendørsbrug.

■ Må ikke bruges i følgende forhold.

- Steder, hvor der opstår vibration og stød såsom i en bil eller et andet køretøj. I modsat fald kan der opstå skader på de indvendige dele, hvilket kan føre til fejlfunktionalitet.
 - Steder i nærheden af hav eller områder med ætsende gasser: Korrosion kan beskadige interne komponenter eller forårsage fejlfunktionalitet i projektoren.
 - I nærheden af en A/C-enhed: Afhængigt af anvendelsesbetingelserne kan skærmen fluktuere i sjældne tilfælde pga. opvarmet luft fra luftudsugningsporten eller den opvarmede eller nedkølede luft. Sørg for, at udsugningen fra projektoren eller andet udstyr eller luften fra A/C-anlægget ikke blæser i retning mod projektorens forside.
 - Steder med voldsomme temperaturudsving såsom i nærheden af lys (studielamper): I modsat fald kan lampens levetid forkortes, eller kabinettet kan blive deformeret pga. af varme, hvilket kan føre til fejlfunktionalitet.
Driftsmiljøtemperaturen for projektoren skal ligge mellem 0 °C (32 °F) og 40 °C (104 °F)*1 ved brug i højder under 1 400 m (4 593') over havets overflade og mellem 0 °C (32 °F) og 30 °C (86 °F) ved brug i store højder (mellem 1 400 m (4 593') og 2 700 m (8 858') over havets overflade).
- *1 Når driftsmiljøtemperaturen for temperaturen ligger på mellem 35 °C (95 °F) og 40 °C (104 °F), skifter lampens tilstand automatisk til [ECO].
- I nærheden af højspændingslinjer eller motorer: I modsat fald kan der opstå interferens med projektorens drift.

■ Få en fagperson til at installere produktet, hvis det skal loftsmonteres.

Dette kræver et loftmonteringsbeslag, som er ekstraudstyr. Sørg for at benytte monteringsbeslaget til projektoren sammen med loftmonteringsbeslag til høje lofter eller lave lofter.

Modelnr.:

- ① ET-PKL100H (til høje lofter), ET-PKV400B (projektmonteringsbeslag)
- ② ET-PKL100S (til lave lofter), ET-PKV400B (projektmonteringsbeslag)

■ Justering af fokus

Projektionslinsen påvirkes termisk af lys fra lyskilden, hvilket gør fokus ustabil i perioden umiddelbart efter, at strømmen er blevet tændt. Det anbefales, at billederne projiceres kontinuerligt i mindst 30 minutter, før fokus justeres.

■ Ved brug af projektoren i højder under 1 400 m (4 593') skal det sikres, at [HIGH ALTITUDE MODE] er indstillet til [FRA].

I modsat fald kan levetiden for de indvendige dele forkortes, hvilket kan resultere i fejlfunktionalitet.

■ Ved brug af projektoren i højder over 1 400 m (4 593') og under 2 000 m (6 562') skal det sikres, at [HIGH ALTITUDE MODE] er indstillet til [HØJ1].

I modsat fald kan levetiden for de indvendige dele forkortes, hvilket kan resultere i fejlfunktionalitet.

■ Ved brug af projektoren i højder over 2 000 m (6 562') og under 2 700 m (8 858') skal det sikres, at [HIGH ALTITUDE MODE] er indstillet til [HØJ2].

I modsat fald kan levetiden for de indvendige dele forkortes, hvilket kan resultere i fejlfunktionalitet.

■ Installer ikke projektoren i højder på 2 700 m (8 858') eller mere over havets overflade.

I modsat fald kan levetiden for de indvendige dele forkortes, hvilket kan resultere i fejlfunktionalitet.

■ Undlad at vippe projektoren eller placere den på siden.

Undlad at lade projektorens kabinet hælde mere end ca. ±40 grader lodret eller ±15 grader vandret. Hvis projektoren vippes for meget, kan komponenternes levetid forkortes.

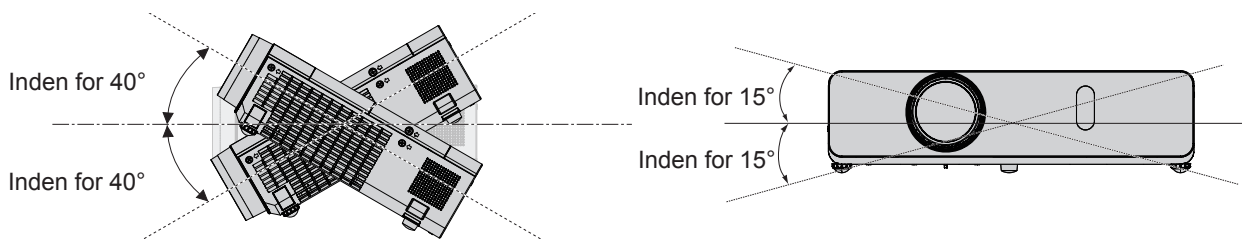

■ Forholdsregler ved indstilling af projektoren

- Hvis du vil benytte projektoren på en anden måde end ved at placere den på et bord/på gulvet med de justerbare fødder eller som loftsmonteret, skal du benytte de tre skruehuller til loftsmontering (som vist nedenfor) med henblik på at fiksere projektoren. (Skrue: M4. Dybde: 8 mm (5/16")). Tilstræmningsmoment: M4 1,25 ± 0,2 N·m)
Yderligere skal der altid være et mellemrum på 20 mm (25/32") mellem bunden af projektoren og installationsoverfladen. Sørg for, at der er et frirum på mindst 20 mm (25/32") mellem skruehullerne til loftsmontering og installationsoverfladen ved at indsætte støtter (af metal) imellem dem.

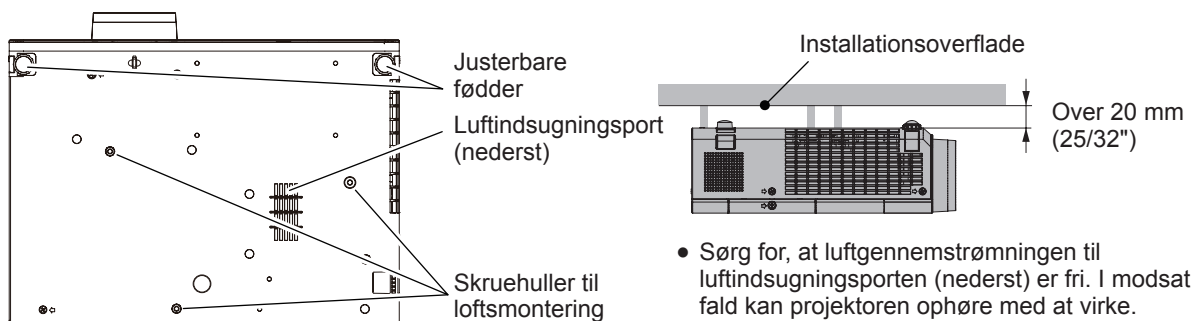

Placering af justerbare fødder og skruehuller til loftsmontering

- Undgå at stable projektorerne oven på hinanden.
- Benyt ikke projektoren ved at støtte den på den øverste del.
- Undgå at blokere projektorens ventilationshuller (indsugning og udsugning).
- Undgå at der blæses varm og kold luft fra A/C-enheden direkte til projektorens ventilationsporte (indsugning og udsugning).

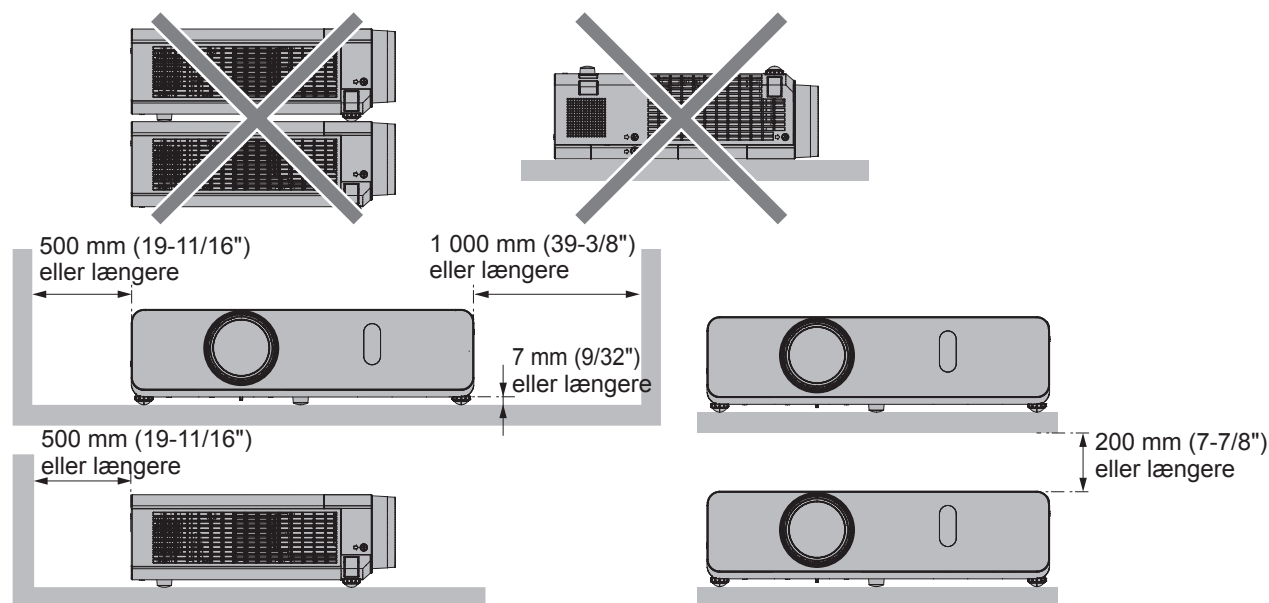

- Undgå at installere projektoren på et sted med begrænset plads.
Hvis projektoren skal placeres på et sted med begrænset plads, skal der forefindes aircondition og/eller ventilation. Der kan dannes store mængder varme, når der ikke er tilstrækkeligt med ventilation, hvilket kan udløse projektorens beskyttelseskredsløb.

Sikkerhed

Tag sikkerhedsmæssige tiltag i forhold til følgende hændelser.

- Personlige oplysninger, der lækkes via dette produkt.
- Uautoriseret betjening af dette produkt af ondsindede tredjeparter.
- Interferens eller driftsophør af dette produkt af ondsindede tredjeparter.

Sikkerhedsinstruktion. (➡ Betjeningsinstruktioner - funktionsmanual side 76, 93)

- Gør din adgangskode så vanskelig at gætte som muligt.
- Skift jævnligt din adgangskode.
- Panasonic og dets associerede selskaber beder aldrig kunder om at afsløre adgangskoder direkte. Undlad at afsløre din adgangskode, hvis du modtager sådanne anmodninger.
- Netværket skal være sikret af en firewall eller lignende.
- Indstil en adgangskode af hensyn til internetkontrol, og begræns antallet af brugere, der kan logge på.

Bortskaffelse

Bortskaf produktet ved at kontakte de lokale myndigheder eller forhandleren for at få oplysninger om den korrekte bortskaffelsesmetode.

Lampen indeholder kviksølv. Ved bortskaffelse af brugte lampeenheder skal du kontakte de lokale myndigheder eller forhandleren for at få oplysninger om den korrekte bortskaffelsesmetode.

Bortskaf brugte batterier i henhold til anvisningerne eller den lokale lovgivning.

Forholdsregler vedr. brug

■ Sådan opnår du god billedkvalitet

- Forbered miljøet for at opnå forbedret billedkvalitet med høj kontrast. Træk gardiner eller persienner for, og sluk for alt lys i nærheden af skærme, således at dagslys eller kunstigt lys ikke når frem til skærmen.

■ Undgå at berøre overfladen af projektorlinsen med bare hænder.

Hvis projektorlinsens overflader bliver tilsmudset af fingeraftryk eller andre urenheder, vil disse blive forstørret og projiceret på skærmen.

Monter den medfølgende linsehætte på projektorlinsen, når projektoren ikke er i brug.

■ LCD-panel

LCD-panelet er en præcisionskomponent. Bemærk, at højpræcisionspixel i sjældne tilfælde kan mangle eller være konstant tændt. Bemærk, at sådanne fænomener ikke er et tegn på fejl. Hvis der projiceres stillbilleder igennem længere tid ad gangen, kan der brænde sig et restbillede ind i LCD-skærmen. Bemærk, at det indebrændte billede muligvis ikke forsvinder.

■ Optiske dele

Når driftsmiljøtemperaturen er høj, eller der er store mængder støv, cigaretrøg m.v. til stede i miljøet, kan udskiftningscyklussen for LCD-panelet, polariseringspladerne og øvrige optiske dele blive forkortet, også selvom enheden kun har været benyttet i mindre end ét år. Kontakt forhandleren for at få yderligere oplysninger.

■ Lampe

Lyskilden i projektoren er en kviksølvlampe under højt internt tryk.

En kviksølvlampe under højt tryk har følgende karakteristika.

- Lampens luminans aftager i takt med brugen.
- Lampen kan gå itu med en høj lyd eller forkortet levetid pga. stød, skrammer eller svækkelse pga. samlet driftstid.
- Lampens levetid afhænger i høj grad af individuelle specifikationer og anvendelsesforhold. Kontinuerlig brug 12 timer eller mere samt hyppigt tænding/slukning af strømmen kan i særdeleshed svække lampen, ligesom dens levetid påvirkes.
- I sjældne tilfælde går lampen itu kort tid efter projektion.
- Risikoen for, at lampen går i stykker stiger, hvis lampen bruges i længere tid end udskiftningscyklussen. Sørg for at udskifte lampeenheten ensartet. ("When to replace the lamp unit" (➔ Betjeningsinstruktioner - funktionsmanual side 101), "Replacing the lamp unit" (➔ Betjeningsinstruktioner - funktionsmanual side 101))
- Hvis lampen går itu, vil den gas, der er indeholdt i lampen, blive frigivet i form af røg.
- Vi anbefaler, at du opbevarer ekstralamper.

■ Tilslutning til computer og eksterne enheder

- Når du opretter tilslutning til en computer eller en ekstern enhed, bør du også omhyggeligt gennemlæse denne manual vedr. brug af strømledninger og afskærmede kabler.

Tilbehør

Kontroller, at følgende tilbehør medfølger til din projektor. De tal, der står i < >, viser antallet af tilbehørsdele.

Trådløs fjernbetjening <1>

(N2QAYA000071) (N2QAYA000070)

PT-VW350



PT-VX420



Strømkabel

(TXFSX02UYAZ) <1>

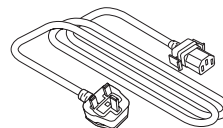

CD-ROM <1>

(TXFQB02WYKZ)



(TXFSX02UXRZ) <1>

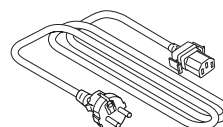

Batteri af typen AAA/R03 eller AAA/LR03 <2>

(til fjernbetjeningsenhed)

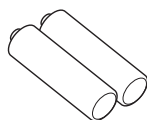

Snor <1>

(til linsehætte)

(6103504711)



RGB-signalkabel <1>

(K1HY15YY0012)

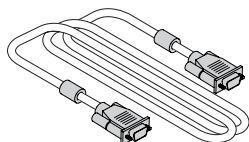

Linsehætte <1>

(TKKL5568)

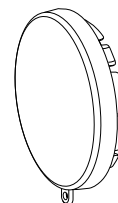

Advarsel

- Efter udpakning af projektoren skal hæften til strømledningen og emballagen kasseres korrekt.
- Brug ikke den medfølgende strømledning til andre enheder end denne projektor.
- Hvis du mister noget af tilbehøret, kan du kontakte din forhandler.
- Opbevar smådele på passende vis og utilgængeligt for små børn.

Bemærk

- Modelnumrene for tilbehøret kan ændres uden forudgående varsel.

Indholdet af den medfølgende CD-ROM

Indholdet af den medfølgende CD-ROM er som følger.

Instruktioner / liste (PDF)	Betjeningsinstruktioner	
	Betjeningsinstruktioner – Multi Projector Monitoring & Control Software	
	Betjeningsinstruktioner – Logo Transfer Software	
	Liste over kompatible projektormodeller	Dette er en liste over projektorer, der er kompatible med den software, som er indeholdt på CD-ROM'en, samt deres begrænsninger.
	Softwarelicens	De open source-softwarelicenser, der anvendes til projektoren, er inkluderet i PDF-filerne.
Software	Multi Projector Monitoring & Control Software (Windows)	Denne software lader dig se og kontrollere flere projektorer tilsluttet LAN'et.
	Logo Transfer Software (Windows)	Med denne software kan du overføre originale billeder såsom virksomhedslogoer til visning, når projektionen starter, til projektoren.

Valgfrit tilbehør

Valgfrit udstyr	Model No.
Loftmonteringsbeslag	ET-PKL100H (til høje lofter) ET-PKL100S (til lave lofter) ET-PKV400B (projektmonteringsbeslag)
Udskiftningslampeenhed	ET-LAV300
Filterenhed til udskiftning	ET-RFV300

Bemærk

- Modelnumrene for det valgfri tilbehør kan ændres uden forudgående varsel.

Tænding/slukning af projektoren

Tænding af projektoren

Før du tænder projektoren, skal du sikre dig, at alle øvrige enheder er korrekt tilsluttede, og fjern linsedækslet først.

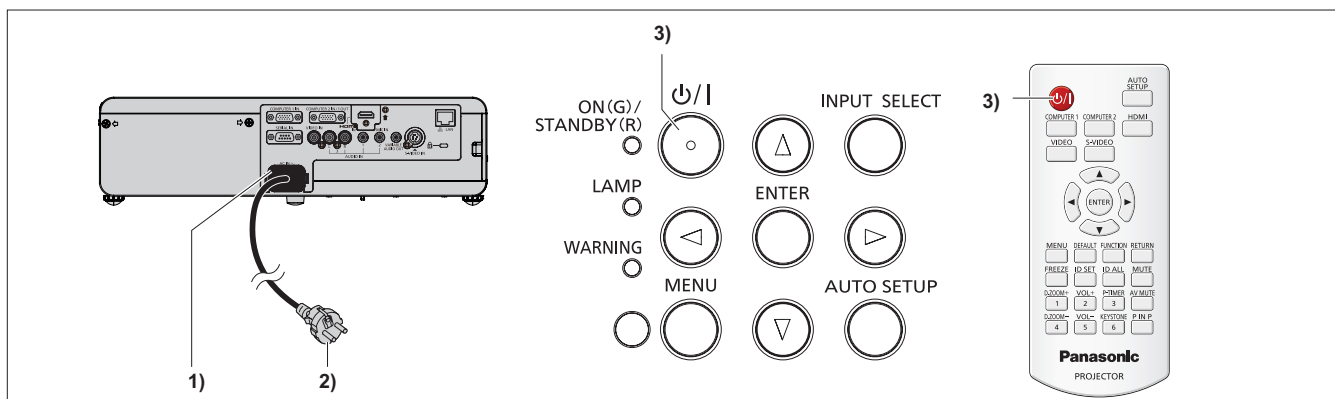

1) Slut strømledningen til projektorkabinettet.

2) Slut strømstikket til en stikkontakt.

- Tænd/sluk-indikatoren <ON(G)/STANDBY(R)> lyser eller blinker, og projektoren overgår til standby-tilstand.

3) Tryk på tænd/sluk-knappen <⏻/|> på kontrolpanelet eller på fjernbetjeningen.

- Tænd/sluk-indikatoren <ON(G)/STANDBY(R)> lyser grønt, og billedet projiceres snart på skærmen.

Slukning af projektoren

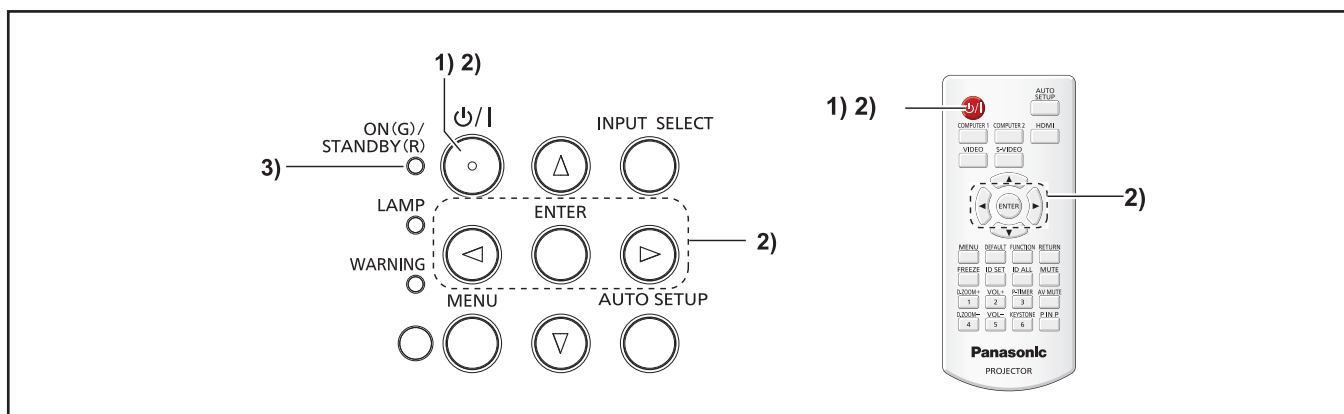

1) Tryk på tænd/sluk-knappen <⏻/|> på kontrolpanelet eller på fjernbetjeningen.

- Meddelelsen [POWER OFF.] vises.

2) Tryk på ◀▶ for at vælge [OK], og tryk på knappen <ENTER>.

(Eller tryk på tænd/sluk-knappen <⏻/|> på kontrolpanelet eller på fjernbetjeningen igen.)

- Projektionen af billedet stopper, og tænd/sluk-indikatoren <ON(G)/STANDBY(R)> lyser orange. (Ventilatorerne fortsætter med at køre.)

3) Vent, indtil strømindikatoren <ON(G)/STANDBY(R)> lyser eller blinker rødt.

- Projektoren overgår til standby-tilstand, når tænd/sluk-indikatoren <ON(G)/STANDBY(R)> lyser eller blinker rødt.

Information for brugere vedr. indsamling og kassering af udtjent udstyr og brugte batterier



Disse symboler på produkterne, emballagen og/eller de ledsagende dokumenter betyder, at udtjente elektriske og elektroniske produkter og batterier ikke må kasseres som husholdningsaffald. Af hensyn til korrekt håndtering, udvinding og genanvendelse af gamle produkter og brugte batterier bør de indleveres på passende genbrugscenter i overensstemmelse med national lovgivning samt direktiverne 2002/96/EC og 2006/66/EC.

Ved at kassere disse produkter og batterier korrekt kan du hjælpe med at spare værdifulde ressourcer og forebygge evt. negative effekter på folkesundheden og miljøet, der ellers ville opstå pga. ukorrekt affaldshåndtering.



Du kan få yderligere oplysninger om indsamling og genanvendelse af udtjente produkter og batterier ved at kontakte din kommune, din lokale genbrugsplads eller salgsstedet.

Virksomheder og privatpersoner kan idømmes bøder for ukorrekt kassering af dette affald i overensstemmelse med national lovgivning.



For virksomhedsdatabrugere i EU

Hvis du ønsker at kassere elektrisk og elektronisk udstyr, bedes du kontakte de lokale myndigheder eller forhandleren for at få yderligere oplysninger.

Information om kassering i andre lande end EU

Disse symboler er kun gyldige i EU. Hvis du ønsker at kassere disse elementer, bedes du kontakte de lokale myndigheder eller forhandleren for at rådføre dig om den korrekte kasseringstype.

Bemærkning vedr. batterisymbolet (de nederste to symboleksempler):

Dette symbol anvendes muligvis i kombination med et kemisk symbol. I dette tilfælde er den i overensstemmelse med det direktiv, der omfatter det pågældende kemikalie.