

Οδηγίες λειτουργίας Βασικές οδηγίες

Προβολέας LCD **Εμπορική χρήση**

Αρ. μοντέλου **PT-VW350**
PT-VX420

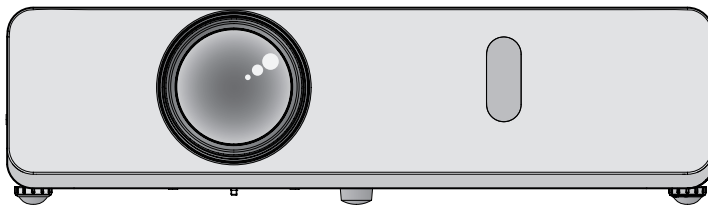

Διαβάστε πριν τη χρήση

Οι οδηγίες λειτουργίας αυτού του προβολέα περιλαμβάνουν τις "Οδηγίες λειτουργίας – Βασικές οδηγίες" (αυτό το έντυπο) και τις "Οδηγίες λειτουργίας – Εγχειρίδιο λειτουργιών" (αρχείο PDF).

Το παρόν εγχειρίδιο είναι ένα απόσπασμα της έκδοσης "Οδηγίες λειτουργίας – Εγχειρίδιο λειτουργιών". Για περισσότερες πληροφορίες, ανατρέξτε στο αρχείο PDF "Οδηγίες λειτουργίας – Εγχειρίδιο λειτουργιών" στο συνοδευτικό CD-ROM.

- Μόνο οι "Οδηγίες λειτουργίας – Βασικές οδηγίες" (αυτό το έντυπο) είναι διαθέσιμες στη γλώσσα σας. Για λεπτομέρειες διαβάστε το αρχείο PDF "Οδηγίες λειτουργίας – Εγχειρίδιο λειτουργιών" (PDF) στις άλλες γλώσσες.

Σας ευχαριστούμε για την αγορά αυτού του προϊόντος της Panasonic.

- Πριν βάλετε σε λειτουργία το προϊόν, διαβάστε προσεκτικά τις οδηγίες και φυλάξτε αυτό το εγχειρίδιο για μελλοντική χρήση.
- Πριν χρησιμοποιήσετε τον προβολέα, διαβάστε την ενότητα "Διαβάστε αυτό πρώτα!" (➔ σελίδες 4 έως 8).

Περιεχόμενα

Σημαντικές πληροφορίες

Διαβάστε αυτό πρώτα!..... 4

Προετοιμασία

Προφυλάξεις κατά τη χρήση..... 9

Προφυλάξεις κατά τη μεταφορά..... 9

Προφυλάξεις κατά την εγκατάσταση..... 9

Ασφάλεια 10

Απόρριψη 11

Τι πρέπει να προσέχετε κατά τη χρήση 11

Αξεσουάρ 12

Περιεχόμενα συνοδευτικού CD-ROM 13

Προαιρετικά αξεσουάρ..... 13

Βασικές λειτουργίες

Αναμμα/σβήσιμο προβολέα 14

Αναμμα προβολέα 14

Σβήσιμο προβολέα 14

■ Εμπορικά σήματα

- Η ονομασία Windows είναι καταχωρημένο εμπορικό σήμα της Microsoft Corporation στις Ηνωμένες Πολιτείες και σε άλλες χώρες.
- Οι ονομασίες Mac και Mac OS είναι εμπορικά σήματα της Apple Inc., καταχωρημένα στις Ηνωμένες Πολιτείες και σε άλλες χώρες.
- Οι ονομασίες HDMI, το λογότυπο HDMI και η ονομασία High-Definition Multimedia Interface είναι εμπορικά σήματα ή καταχωρημένα εμπορικά σήματα της HDMI Licensing LLC.
- Η ονομασία PJLink™ είναι εμπορικό σήμα ή εμπορικό σήμα σε εκκρεμότητα στην Ιαπωνία, τις Ηνωμένες Πολιτείες και άλλες χώρες και περιοχές.
- Οι ονομασίες RoomView και Crestron RoomView είναι καταχωρημένα εμπορικά σήματα της Crestron Electronics, Inc. Οι ονομασίες Crestron Connected™ και Fusion RV είναι εμπορικά σήματα της Crestron Electronics, Inc.
- Οι ονομασίες Adobe και Adobe Reader είναι εμπορικά σήματα ή καταχωρημένα εμπορικά σήματα της Adobe Systems Inc. στις Ηνωμένες Πολιτείες ή/και σε άλλες χώρες.
- Όλα τα άλλα ονόματα, ονόματα εταιρειών, και ονόματα προϊόντων που αναφέρονται σε αυτό το εγχειρίδιο είναι εμπορικά σήματα ή κατοχωρημένα εμπορικά σήματα των αντίστοιχων ιδιοκτητών τους.

Σημειώστε ότι τα σύμβολα ® και ™ δεν καθορίζονται στο παρόν εγχειρίδιο.

■ Απεικονίσεις σε αυτές τις οδηγίες λειτουργίας

- Τα σχέδια του προβολέα, της οθόνης και των άλλων τμημάτων μπορεί να διαφέρουν από το πραγματικό προϊόν.

■ Σελίδες αναφοράς

- Οι σελίδες αναφοράς στο παρόν εγχειρίδιο φέρουν την ένδειξη: (➔ σελίδα 00).
- Οι σελίδες αναφοράς στο αρχείο PDF του εγχειριδίου ή στο συνοδευτικό CD-ROM φέρουν την ένδειξη: (➔ Οδηγίες λειτουργίας - Εγχειρίδιο λειτουργιών σελίδα 00). Σε αυτό το εγχειρίδιο, οι αριθμοί των σελίδων που αναφέρονται στις Οδηγίες λειτουργίας – Εγχειρίδιο λειτουργιών χρησιμοποιούν την Αγγλική έκδοση.

■ Όρος

- Σε αυτό το εγχειρίδιο, το αξεσουάρ "Μονάδα ασύρματου τηλεχειρισμού" αναφέρεται ως "Τηλεχειριστήριο".

■ Εμφάνιση Οδηγιών Λειτουργίας

1) Ξεκινήστε την εφαρμογή.

- Τοποθετήστε το παρεχόμενο CD-ROM στη μονάδα CD. Η εφαρμογή θα ξεκινήσει αυτόματα. Εάν η εφαρμογή δεν ξεκινήσει, κάντε διπλό κλικ στο αρχείο "Launcher.exe" στο CD-ROM. (Όταν εμφανιστεί η οθόνη της αυτόματης αναπαραγωγής, επιλέξτε την αντίστοιχη τοποθεσία για να ξεκινήσει το αρχείο "Launcher.exe".)

2) Κάντε κλικ στην επιλογή [Projector Operating Instructions] στο μενού, ή διπλό κλικ στο "MANUALS" → "Index.pdf" στο CD-ROM.

- Θα εμφανιστεί η λίστα με τις διαθέσιμες γλώσσες.

3) Επιλέξτε τη γλώσσα που επιθυμείτε.

- Το αρχείο PDF Οδηγίες Λειτουργίας θα ανοίξει στην επιλεγμένη γλώσσα.

■ Εμφάνιση οδηγιών λογισμικού λειτουργίας και λίστα συμβατών μοντέλων προβολών

1) Ξεκινήστε την εφαρμογή.

- Τοποθετήστε το παρεχόμενο CD-ROM στη μονάδα CD. Η εφαρμογή θα ξεκινήσει αυτόματα. Εάν η εφαρμογή δεν ξεκινήσει, κάντε διπλό κλικ στο αρχείο "Launcher.exe" στο CD-ROM. (Όταν εμφανιστεί η οθόνη της αυτόματης αναπαραγωγής, επιλέξτε την αντίστοιχη τοποθεσία για να ξεκινήσει το αρχείο "Launcher.exe".)

2) Στο μενού, επιλέξτε τη γλώσσα που θέλετε να εμφανίσετε, και κάντε κλικ στην επιλογή [Refer To Operating Instructions] ή [Refer To List of Compatible Projector Models].

- Το αρχείο PDF Οδηγίες Λειτουργίας ή Λίστα Συμβατών Συσκευών θα ανοίξει. (Μόνο στα Αγγλικά)

■ Εγκατάσταση λογισμικού

1) Ξεκινήστε την εφαρμογή.

- Τοποθετήστε το παρεχόμενο CD-ROM στη μονάδα CD. Η εφαρμογή θα ξεκινήσει αυτόματα. Εάν η εφαρμογή δεν ξεκινήσει, κάντε διπλό κλικ στο αρχείο "Launcher.exe" στο CD-ROM. (Όταν εμφανιστεί η οθόνη της αυτόματης αναπαραγωγής, επιλέξτε την αντίστοιχη τοποθεσία για να ξεκινήσει το αρχείο "Launcher.exe".)

2) Ξεκινήστε το πρόγραμμα εγκατάστασης.

- Επιλέξτε το λογισμικό που θέλετε να εγκαταστήσετε και κάντε κλικ στην επιλογή [Install].

3) Εκτέλεση της εγκατάστασης.

- Όταν εμφανιστεί η οθόνη εγκατάστασης, ακολουθήστε τις οδηγίες στην οθόνη για να εγκαταστήσετε το λογισμικό. Εάν εμφανιστεί το μήνυμα <Confirm Uninstall> κατά τη διάρκεια της εγκατάστασης του λογισμικού [Multi Projector Monitoring & Control Software], απεγκαταστήστε το λογισμικό [Multi Projector Monitoring & Control Software] που είναι ήδη εγκατεστημένο στον υπολογιστή σας. Ανατρέξτε στις Οδηγίες Λειτουργίας του λογισμικού για λεπτομέρειες. (Μόνο στα Αγγλικά)

Σημείωση

- Το λογισμικό που περιλαμβάνεται σε αυτό το CD-ROM λειτουργεί σε Windows. Για να εγκαταστήσετε το "Multi Projector Monitoring & Control Software", μπορεί να χρειαστεί να εγκαταστήσετε το Microsoft .NET Framework. Ανατρέξτε στις Οδηγίες Λειτουργίας του λογισμικού για λεπτομέρειες.
- Για να διαβάσετε τις οδηγίες λειτουργίας του προβολέα σε υπολογιστή Mac, κάντε διπλό κλικ στο αρχείο "MANUALS" → "Index.pdf" στο CD-ROM. Όταν εμφανιστεί η γλώσσα, επιλέξτε τη γλώσσα που επιθυμείτε.
- Για να διαβάσετε το περιεχόμενο του αρχείων PDF, χρειάζεται να εγκαταστήσετε το λογισμικό Adobe® Reader®. Δεν υποστηρίζονται άλλα προγράμματα εμφάνισης αρχείων PDF εκτός του Adobe Reader.

Διαβάστε αυτό πρώτα!

ΠΡΟΕΙΔΟΠΟΙΗΣΗ: ΑΥΤΗ Η ΣΥΣΚΕΥΗ ΠΡΕΠΕΙ ΝΑ ΕΙΝΑΙ ΓΕΙΩΜΕΝΗ.

ΠΡΟΕΙΔΟΠΟΙΗΣΗ: Για να αποφύγετε βλάβη που μπορεί να προκαλέσει πυρκαγιά ή ηλεκτροπληξία, μην εκθέτετε τη συσκευή σε βροχή ή υγρασία.
Αυτή η συσκευή δεν προορίζεται για χρήση στο άμεσο οπτικό πεδίο χώρων προβολής.
Για να αποφύγετε τις ενοχλητικές ανανακλάσεις σε χώρους προβολής, μην τοποθετείτε τη συσκευή στο άμεσο οπτικό πεδίο.
Αυτό ο εξοπλισμός δεν προορίζεται για χρήση με σταθμούς εργασίας βίντεο σύμφωνα με πρότυπο των κανονισμών για τους σταθμούς εργασίας.

Η στάθμη ηχητικής πίεσης στη θέση λειτουργίας είναι ίση ή μικρότερη από 70 dB (A) σύμφωνα με το πρότυπο ISO 7779.

ΠΡΟΕΙΔΟΠΟΙΗΣΗ:

1. Βγάλτε το φιλ από την πρίζα όταν η μονάδα δεν πρόκειται να χρησιμοποιηθεί για μεγάλο χρονικό διάστημα.
2. Για να αποφύγετε τον κίνδυνο ηλεκτροπληξίας, μην αφαιρείτε το κάλυμμα. Δεν υπάρχουν εξαρτήματα, που μπορεί να επισκευάσει ο χρήστης, στο εσωτερικό. Το σέρβις πρέπει να γίνεται από εξειδικευμένο προσωπικό.
3. Μην αφαιρείτε τον πείρο γείωσης στο φιλ. Αυτή η συσκευή είναι εξοπλισμένη με φιλ τριπλής γείωσης. Αυτό το βύσμα ταιριάζει μόνο σε πρίζα με γείωση. Είναι λειτουργία ασφαλείας. Εάν δε μπορείτε να βάλετε το βύσμα στην πρίζα, επικοινωνήστε με ηλεκτρολόγο. Μην απενεργοποιείτε τη διάταξη της γείωσης.



Ο κεραυνός με το βέλος, μέσα σε ένα ισοσκελές τρίγωνο, χρησιμοποιείται για να προειδοποιήσει τον χρήστη για την παρουσία μη μονωμένης "επικίνδυνης τάσης" στο εσωτερικό του προϊόντος, η οποία μπορεί να ενέχει κίνδυνο ηλεκτροπληξίας.



Το θαυμαστικό μέσα σε ένα ισόπλευρο τρίγωνο χρησιμοποιείται για να ενημερώσει τον χρήστη ότι υπάρχουν σημαντικές οδηγίες λειτουργίας και συντήρησης (σέρβις) στα έντυπα που συνοδεύουν το προϊόν.

ΠΡΟΕΙΔΟΠΟΙΗΣΗ:



ΣΒΗΣΤΕ ΤΗ ΣΥΣΚΕΥΗ ΚΑΙ ΑΠΟΣΥΝΔΕΣΤΕ ΤΟ ΦΙΣ ΑΠΟ ΤΗΝ ΠΡΙΖΑ, ΠΡΙΝ ΑΝΤΙΚΑΤΑΣΤΗΣΕΤΕ ΤΗ ΛΑΜΠΑ.

ΠΡΟΣΟΧΗ:

Για να εξασφαλίσετε τη μέγιστη δυνατή συμμόρφωση, ακολουθήστε τις συνημμένες οδηγίες εγκατάστασης. Σε αυτές περιλαμβάνεται η χρήση του παρεχόμενου καλωδίου τροφοδοσίας και των θωρακισμένων καλωδίων όταν συνδέεστε σε υπολογιστή ή περιφερειακές συσκευές. Επίσης, οποιεσδήποτε μη εξουσιοδοτημένες αλλαγές ή τροποποιήσεις του παρόντος εξοπλισμού μπορεί να ακυρώσουν το δικαίωμα του χρήστη να λειτουργήσει τη συσκευή.

Αυτή είναι μια συσκευή που προβάλλει εικόνες επάνω σε μια οθόνη, κλπ, και δεν προορίζεται για χρήση ως φωτιστικό σε κατοικίες.

Οδηγία 2009/125/EC

Όνομα και διεύθυνση εισαγωγέα εντός της Ευρωπαϊκής Ένωσης

Panasonic Marketing Europe GmbH

Panasonic Testing Centre

Winsbergring 15, 22525 Hamburg, Germany

ΠΡΟΕΙΔΟΠΟΙΗΣΗ:

■ ΤΡΟΦΟΔΟΣΙΑ

Η πρίζα πρέπει να βρίσκεται κοντά στον εξοπλισμό και να είναι εύκολα προσβάσιμη εάν παρουσιαστεί κάποιο πρόβλημα. Εάν εμφανιστούν τα παρακάτω προβλήματα, αφαιρέστε αμέσως το φως από την πρίζα.

Η συνεχιζόμενη χρήση του προβολέα σε αυτές τις συνθήκες μπορεί να προκαλέσει πυρκαγιά ή ηλεκτροπληξία.

- Εάν μπει νερό ή ξένα αντικείμενα στον προβολέα, αποσυνδέστε το φως από την πρίζα.
- Εάν ο προβολέας πέσει ή το περίβλημά του έχει σπάσει, αποσυνδέστε το φως από την πρίζα.
- Αν παρατηρήσετε καπνό, παράξενες μυρωδιές ή θόρυβο που προέρχεται από τον προβολέα, αποσυνδέστε το φως από την πρίζα.
- Θα πρέπει να αποσυνδέσετε το φως από την πρίζα για να διακόψετε την παροχή ηλεκτρικού ρεύματος.

Επικοινωνήστε με εξουσιοδοτημένο κέντρο σέρβις. Μην επιχειρήσετε να επισκευάσετε τον προβολέα μόνοι σας.

Κατά τη διάρκεια καταιγίδας, μην αγγίζετε τον προβολέα ή το καλώδιο.

Μπορεί να προκληθεί ηλεκτροπληξία.

Μην κάνετε τίποτα που θα μπορούσε να καταστρέψει το καλώδιο ρεύματος ή το βύσμα τροφοδοσίας.

Εάν χρησιμοποιηθεί κατεστραμμένο καλώδιο τροφοδοσίας, μπορεί να προκληθεί ηλεκτροπληξία, βραχυκύκλωμα ή πυρκαγιά.

- Μην καταστρέφετε το καλώδιο τροφοδοσίας, μην κάνετε τροποποιήσεις, τοποθετείτε κοντά σε ζεστά αντικείμενα, μην το λυγίζετε υπερβολικά, στρίβετε, τραβάτε, τοποθετείτε βαριά αντικείμενα πάνω του και μην το τυλίγετε σε δέσμη.

Ζητήστε από ένα Εξουσιοδοτημένο Κέντρο Σέρβις να κάνει επισκευές στο καλώδιο τροφοδοσίας που μπορεί να είναι αναγκαίες.

Εισάγετε πλήρως το βύσμα στην πρίζα και το βύσμα τροφοδοσίας στην είσοδο του προβολέα.

Εάν το φως δεν τοποθετηθεί σωστά, μπορεί να προκληθεί ηλεκτροπληξία ή υπερθέρμανση.

- Μην χρησιμοποιείτε βύσματα που έχουν υποστεί ζημιά, ή πρίζες που δεν είναι καλά στερεωμένες στον τοίχο.

Μην χρησιμοποιείτε οτιδήποτε άλλο εκτός από το παρεχόμενο καλώδιο τροφοδοσίας.

Η μη τήρηση των οδηγιών μπορεί να είναι αιτία πρόκλησης ηλεκτροπληξίας ή πυρκαγιάς. Σημειώστε ότι εάν δεν χρησιμοποιήσετε το παρεχόμενο καλώδιο τροφοδοσίας για να γειώσετε τη συσκευή στην πλευρά της εξόδου, μπορεί να προκληθεί ηλεκτροπληξία.

Καθαρίζετε το βύσμα τροφοδοσίας τακτικά για να εμποδίσετε τη συσσώρευση σκόνης.

Η μη τήρηση αυτής της οδηγίας μπορεί να είναι αιτία πρόκλησης πυρκαγιάς.

- Εάν συσσωρευτεί σκόνη στο βύσμα τροφοδοσίας, η προκύπτουσα υγρασία μπορεί να καταστρέψει τη μόνωση.
- Εάν δεν σκοπεύετε να χρησιμοποιήσετε τον προβολέα για μεγάλο χρονικό διάστημα, αφαιρέστε το φως από την πρίζα.

Βγάξτε το φως από την πρίζα και σκουπίζετε το με ένα στεγνό πανί τακτικά.

Μην πιάνετε το φως και το βύσμα τροφοδοσίας με βρεγμένα χέρια.

Η μη τήρηση αυτής της σύστασης μπορεί να είναι αιτία πρόκλησης ηλεκτροπληξίας.

Μην υπερφορτώνετε την πρίζα.

Εάν η παροχή ρεύματος υπερφορτωθεί (π.χ. με τη χρήση πάρα πολλών μετασχηματιστών), μπορεί να προκληθεί πυρκαγιά ή υπερθέρμανση.

■ ΧΡΗΣΗ/ΕΓΚΑΤΑΣΤΑΣΗ

Μην τοποθετείτε τον προβολέα σε μαλακά υλικά όπως χαλιά ή πατάκια.

Μπορεί να υπερθερμανθεί ο προβολέας, με κίνδυνο να υποστείτε εγκαύματα, να προκληθεί βλάβη ή πυρκαγιά.

Μην τοποθετείτε τον προβολέα σε χώρο που έχει υγρασία ή σκόνη ή σε χώρο όπου ο προβολέας μπορεί να έρθει σε επαφή με ελαιώδη καπνό ή ατμό, για παράδειγμα, στο μπάνιο.

Η χρήση του προβολέα υπό αυτές τις συνθήκες μπορεί να προκαλέσει πυρκαγιά, ηλεκτροπληξία ή αλλοίωση των εξαρτημάτων. Η αλλοίωση των εξαρτημάτων (όπως του βραχίονα στήριξης από το ταβάνι) μπορεί να προκαλέσει πτώση του προβολέα από το ταβάνι.

Μην εγκαθιστάτε τον προβολέα σε σημείο που δεν είναι αρκετά δυνατό να αντέξει όλο το βάρος του προβολέα ή σε επιφάνεια που έχει κλίση ή είναι ασταθής.

Η μη τήρηση αυτής της σύστασης μπορεί να προκαλέσει πτώση του προβολέα, να σκοντάψει κάποιος στον προβολέα, και να προκληθεί ζημιά ή και σοβαρός τραυματισμός.

ΠΡΟΕΙΔΟΠΟΙΗΣΗ:

Οι εργασίες εγκατάστασης (όπως η εγκατάσταση του βραχίονα στήριξης ταβανιού) πρέπει να γίνονται μόνο από εξειδικευμένο τεχνικό.

Εάν η εγκατάσταση δε γίνει σωστά και με ασφάλεια, μπορεί να προκληθούν ατυχήματα, τραυματισμοί, ακόμα και ηλεκτροπληξία.

- Χρησιμοποιήστε το καλώδιο που παρέχεται με το βραχίονα στήριξης ταβανιού ως επιπλέον μέτρο ασφαλείας για να προστατεύσετε τον προβολέα από πτώση. (Εγκαταστήστε το σε διαφορετικό σημείο στο βραχίονα στήριξης ταβανιού.)

Μην καλύπτετε τους αεραγωγούς εισόδου/εξόδου.

Μπορεί να υπερθερμανθεί ο προβολέας, και να προκληθεί βλάβη ή πυρκαγιά.

- Μην τοποθετείτε τον προβολέα σε στενό χώρο με κακό αερισμό.
- Μην τοποθετείτε τον προβολέα πάνω σε ύφασμα ή χαρτί, επειδή τα συγκεκριμένα υλικά μπορεί να απορροφηθούν από τους αεραγωγούς.
- Αφήστε τουλάχιστον 1 m (40") κενό μεταξύ του αεραγωγού εξόδου και του τοίχου ή τυχόν αντικειμένων, και τουλάχιστον 50 cm (20") κενό μεταξύ του αεραγωγού εισόδου και του τοίχου ή τυχόν αντικειμένων.

Μην τοποθετείτε τα χέρια σας ή άλλα αντικείμενα κοντά στον αεραγωγό εξόδου.

Μπορεί να κάψετε τα χέρια σας ή να καταστραφούν άλλα αντικείμενα.

- Ο αεραγωγός εξόδου εκλύει ζεστό αέρα. Μην τοποθετείτε τα χέρια σας, το πρόσωπό σας ή άλλα αντικείμενα που δεν αντέχουν τη ζέση κοντά σε αυτή τη θύρα.

Μην κοιτάτε και μην τοποθετείτε το δέρμα σας στο φως που εκπέμπεται από τους φακούς όταν ο προβολέας είναι σε λειτουργία.

Μπορεί να προκληθούν εγκαύματα ή απώλεια όρασης.

- Ο φακός του προβολέα εκπέμπει δυνατό φως. Μην κοιτάτε και μην τοποθετείτε τα χέρια σας απευθείας στο φως.
- Στην περίπτωση παιδιών προσέξτε ιδιαίτερα να μην κοιτάξουν στο εκπεμπόμενο φως από τους φακούς. Επιπλέον, όταν απομακρύνεστε από τον προβολέα σβήνετέ τον και αφαιρείτε το φως από την πρίζα.

Μην επιχειρήσετε ποτέ να αναδιατάξετε ή να αποσυναρμολογήσετε τον προβολέα.

Η υψηλή τάση μπορεί να προκαλέσει πυρκαγιά ή ηλεκτροπληξία.

- Εάν θέλετε να ελέγξετε, ρυθμίσετε ή να επισκευάσετε τη συσκευή επικοινωνήστε με Εξουσιοδοτημένο Κέντρο Σέρβις.

Προσέξτε να μη μπουν μεταλλικά, εύφλεκτα αντικείμενα ή υγρά στο εσωτερικό του προβολέα. Προσέξτε να μην βραχεί ο προβολέας.

Μπορεί να προκληθεί βραχυκύκλωμα ή υπερθέρμανση, και να προκληθεί πυρκαγιά, ηλεκτροπληξία ή δυσλειτουργία του προβολέα.

- Μην τοποθετείτε δοχεία με υγρά ή μεταλλικά αντικείμενα κοντά στον προβολέα.
- Εάν μπει υγρό στον προβολέα, συμβουλευτείτε το κατάστημα που αγοράσατε το προϊόν.
- Προσέξτε ιδιαίτερα στην περίπτωση που υπάρχουν παιδιά κοντά.

Χρησιμοποιήστε το βραχίονα στήριξης ταβανιού που προτείνει η Panasonic.

Η χρήση βραχίονα στήριξης διαφορετικού από αυτόν που προτείνεται μπορεί να καταλήξει σε πτώση της συσκευής.

- Συνδέστε το παρεχόμενο καλώδιο ασφαλείας στο βραχίονα στήριξης ταβανιού για να προστατεύσετε τον προβολέα από πτώση.

■ ΑΞΕΣΟΥΑΡ

Μην χρησιμοποιείτε και μην μεταχειρίζεστε τις μπαταρίες λάθος, και ακολουθείτε τις παρακάτω οδηγίες.

Η μη τήρηση των οδηγιών μπορεί να προκαλέσει εγκαύματα, διαρροή μπαταριών, υπερθέρμανση, έκρηξη ή πυρκαγιά.

- Μην χρησιμοποιείτε μπαταρίες χωρίς ένδειξη.
- Μην χρησιμοποιείτε επαναφορτιζόμενες μπαταρίες.
- Μην αποσυναρμολογείτε μπαταρίες ξηρών στοιχείων.
- Μην θερμαίνετε τις μπαταρίες και μην τις τοποθετείτε σε νερό ή φωτιά.
- Προσέξτε να μην έρθουν σε επαφή οι ακροδέκτες + και - της μπαταρίας με μεταλλικά αντικείμενα όπως κολιέ ή σιμπιδάκια.
- Μην αποθηκεύετε και μην μεταφέρετε μπαταρίες μαζί με μεταλλικά αντικείμενα.
- Αποθηκεύστε τις μπαταρίες σε πλαστική σακούλα και φυλάξτε τις μακριά από μεταλλικά αντικείμενα.
- Βεβαιωθείτε ότι οι πολικότητες (+ και -) είναι σωστές όταν τοποθετείτε τις μπαταρίες.
- Μην χρησιμοποιείτε καινούργια μπαταρία μαζί με παλιά μπαταρία και μην αναμιγνύετε διαφορετικούς τύπους μπαταριών.
- Μην χρησιμοποιείτε μπαταρίες από τις οποίες έχει αφαιρεθεί ή γδαρθεί το εξωτερικό περίβλημα.

Μην αφήνετε τα παιδιά να παίζουν με τις μπαταρίες.

Η κατάποση τους μπορεί να προκαλέσει σοβαρό πρόβλημα υγείας.

- Στην περίπτωση κατάποσης, αναζητήστε αμέσως ιατρική βοήθεια.

ΠΡΟΕΙΔΟΠΟΙΗΣΗ:

Εάν διαρρέει υγρό από τη μπαταρία, μην την αγγίζετε με γυμνά χέρια, και λάβετε τα παρακάτω μέτρα εάν χρειάζεται.

- Εάν έρθει σε επαφή υγρό μπαταρίας με το δέρμα σας μπορεί να προκαλέσει ερεθισμό ή τραυματισμό. Ξεπλύνετε με καθαρό νερό και ζητήστε αμέσως ιατρική βοήθεια.
- Εάν τα μάτια σας έρθουν σε επαφή με υγρό μπαταρίας μπορεί να προκληθεί απώλεια όρασης. Σε αυτή την περίπτωση, μην τρίψετε τα μάτια σας. Ξεπλύνετε με καθαρό νερό και ζητήστε αμέσως ιατρική βοήθεια.

Μην αποσυναρμολογείτε τη λάμπα.

Εάν σπάσει η λάμπα, μπορεί να προκληθεί τραυματισμός.

Αντικατάσταση λάμπας

Η λάμπα έχει μεγάλη εσωτερική πίεση. Στην περίπτωση λάθους χειρισμού, μπορεί να εκραγεί και να προκληθεί σοβαρό ατύχημα ή τραυματισμός.

- Η λάμπα μπορεί να εκραγεί εύκολα εάν χτυπήσει σκληρά αντικείμενα ή πέσει.
- Πριν αντικαταστήσετε τη λάμπα, διακόψτε την παροχή τροφοδοσίας και βγάλτε το φως από την πρίζα. Σε αντίθετη περίπτωση μπορεί να προκληθεί ηλεκτροπληξία ή έκρηξη.
- Όταν αντικαθιστάτε τη λάμπα, διακόψτε την παροχή τροφοδοσίας και αφήστε τη λάμπα να κρυώσει τουλάχιστον μία ώρα πριν την πιάσετε. Σε διαφορετική περίπτωση μπορεί να προκληθούν εγκαύματα.

Μην χρησιμοποιείτε το παρεχόμενο καλώδιο ρεύματος για άλλες συσκευές εκτός από τον προβολέα.

Η χρήση του παρεχόμενου καλωδίου τροφοδοσίας με άλλη συσκευή εκτός του προβολέα μπορεί να προκαλέσει βραχυκύκλωμα, υπερθέρμανση με αποτέλεσμα ηλεκτροπληξία ή πυρκαγιά.

Αφαιρέστε τις άδειες μπαταρίες από το τηλεχειριστήριο έγκαιρα.

Εάν τις αφήσετε στη συσκευή, μπορεί να προκληθεί διαρροή υγρού, υπερθέρμανση ή έκρηξη των μπαταριών.

ΠΡΟΣΟΧΗ:

■ ΤΡΟΦΟΔΟΣΙΑ

Όταν αποσυνδέετε το καλώδιο τροφοδοσίας, κρατάτε το φως και το συνδετήρα.

Εάν τραβάτε το καλώδιο από το σώμα, μπορεί να καταστραφεί η κεφαλή, και να προκληθεί πυρκαγιά, βραχυκύκλωμα ή ηλεκτροπληξία.

Εάν δεν σκοπεύετε να χρησιμοποιήσετε τον προβολέα για μεγάλο χρονικό διάστημα, αφαιρέστε το φως από την πρίζα.

Σε αντίθετη περίπτωση μπορεί να προκληθεί πυρκαγιά ή ηλεκτροπληξία.

Αποσυνδέστε το καλώδιο ρεύματος από την πρίζα πριν εκτελέσετε οποιοδήποτε καθαρισμό ή αντικατάσταση στη συσκευή.

Σε αντίθετη περίπτωση μπορεί να προκληθεί ηλεκτροπληξία.

■ ΧΡΗΣΗ/ΕΓΚΑΤΑΣΤΑΣΗ

Μην τοποθετείτε βαριά αντικείμενα πάνω στον προβολέα.

Σε αντίθετη περίπτωση μπορεί να επηρεαστεί η ισορροπία του προβολέα, να πέσει και να προκληθεί τραυματισμός ή βλάβη. Ο προβολέας μπορεί να παραμορφωθεί ή να καταστραφεί

Μην κάθεται στον προβολέα.

Μπορεί να πέσετε, να σπάσει ο προβολέας και να τραυματιστείτε.

- Προσέχετε ιδιαίτερα. Μην αφήνετε παιδιά να στέκονται και να κάθονται πάνω στον προβολέα.

Μην τοποθετείτε τον προβολέα σε πολύ ζεστούς χώρους.

Σε αντίθετη περίπτωση μπορεί να αλλοιωθούν τα εσωτερικά εξαρτήματα και το περίβλημα, ή να προκληθεί πυρκαγιά.

- Προσέχετε ιδιαίτερα τους χώρους που είναι εκτεθειμένοι στο άμεσο ηλιακό φως ή κοντά σε καλοριφέρ.

Μην τοποθετείτε τον προβολέα σε χώρο με άλατα ή διαβρωτικά αέρια.

Σε αντίθετη περίπτωση μπορεί να προκληθεί διάβρωση και δυσλειτουργία του προβολέα.

Μην τοποθετείτε αντικείμενα μπροστά από τους φακούς όταν είναι σε λειτουργία ο προβολέας.

Μπορεί επίσης να προκληθεί πυρκαγιά, ατύχημα ή δυσλειτουργία και καταστροφή του προβολέα.

- Ο φακός του προβολέα εκπέμπει δυνατό φως.

Μην στέκεστε μπροστά από τους φακούς όταν είναι σε λειτουργία ο προβολέας.

Σε αντίθετη περίπτωση μπορεί να καταστραφούν ή να καούν τα ρούχα σας.

- Ο φακός του προβολέα εκπέμπει δυνατό φως.

ΠΡΟΣΟΧΗ:

Αποσυνδέετε πάντα τα καλώδια πριν μετακινήσετε τον προβολέα.

Η μετακίνηση του προβολέα με τα καλώδια συνδεδεμένα μπορεί να καταστρέψει τα καλώδια, και να προκληθεί πυρκαγιά ή ηλεκτροπληξία.

Όταν στερεώνετε τον προβολέα στο ταβάνι, προσέξτε να μην έρθουν σε επαφή οι βίδες στήριξης και το καλώδιο τροφοδοσίας με μεταλλικά στοιχεία μέσα στο ταβάνι.

Η επαφή με μεταλλικά στοιχεία στο ταβάνι μπορεί να προκαλέσει ηλεκτροπληξία.

Μη συνδέετε ποτέ ακουστικά στην υποδοχή <VARIABLE AUDIO OUT>.

Η ακρόαση μουσικής πολύ δυνατά από τα ακουστικά μπορεί να προκαλέσει απώλεια ακοής.

■ ΑΞΕΣΟΥΑΡ

Μην χρησιμοποιείτε την παλιά λάμπα.

Εάν την χρησιμοποιήσετε μπορεί να εκραγεί.

Εάν σπάσει η λάμπα, αερίστε το χώρο αμέσως. Μην αγγίζετε και μην πλησιάζετε το πρόσωπό σας στα θραύσματα.

Σε αντίθετη περίπτωση μπορεί να εισπνεύσετε το αέριο που περιέχει η λάμπα, η οποία περιέχει περίπου την ίδια ποσότητα υδραργύρου όπως και οι λάμπες φθορίου. Τα θραύσματα μπορεί επίσης να προκαλέσουν τραυματισμό.

- Εάν πιστεύετε ότι έχετε εισπνεύσει το αέριο ή ότι ήρθε σε επαφή με τα μάτια ή το στόμα σας, ζητήσετε ιατρική βοήθεια αμέσως.
- Απευθυνθείτε στο κατάστημα που αγοράσατε τη συσκευή για την αντικατάσταση της λάμπας και ελέγξτε το εσωτερικό του προβολέα.

Εάν δεν σκοπεύετε να χρησιμοποιήσετε τον προβολέα για μεγάλο χρονικό διάστημα, αφαιρέστε τις μπαταρίες από το τηλεχειριστήριο.

Σε αντίθετη περίπτωση οι μπαταρίες μπορεί να διαρρεύσουν, να προκληθεί υπερθέρμανση, πυρκαγιά ή έκρηξη, και να μολυνθεί ο χώρος.

■ ΣΥΝΤΗΡΗΣΗ

Ρωτήστε το κατάστημα που αγοράσατε τη συσκευή για τον καθαρισμό του εσωτερικού του προβολέα μία φορά το χρόνο.

Η συνεχιζόμενη χρήση ενώ έχει συσσωρευτεί σκόνη στο εσωτερικό του προβολέα μπορεί να προκαλέσει πυρκαγιά.

- Ρωτήστε το κατάστημα που αγοράσατε τη συσκευή για το κόστος καθαρισμού.

Αφαίρεση μπαταρίας

1. Πιέστε τον οδηγό και ανασηκώστε το κάλυμμα.

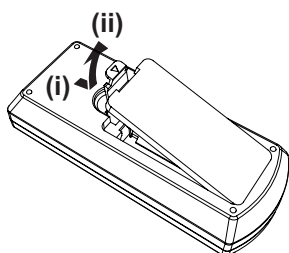

2. Αφαιρέστε τις μπαταρίες.

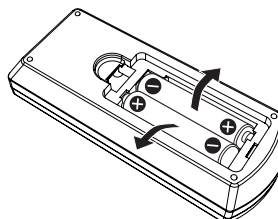

Προφυλάξεις κατά τη χρήση

Προφυλάξεις κατά τη μεταφορά

- Όταν μεταφέρετε τον προβολέα, κρατάτε τον σταθερά από τη βάση του και αποφεύγετε τις υπερβολικές δονήσεις και τις κρούσεις. Σε αντίθετη περίπτωση μπορεί να καταστραφούν τα εσωτερικά εξαρτήματα και να προκληθεί δυσλειτουργία.
- Μην μεταφέρετε τον προβολέα με τα ρυθμιζόμενα πόδια απλωμένα. Μπορεί να καταστραφούν τα πόδια.

Προφυλάξεις κατά την εγκατάσταση

■ Μην τοποθετείτε τον προβολέα σε εξωτερικό χώρο.

Ο προβολέας έχει σχεδιαστεί μόνο για χρήση σε εσωτερικούς χώρους.

■ Μην το χρησιμοποιείτε στις παρακάτω συνθήκες.

- Χώρους στους οποίους εκδηλώνονται δονήσεις και κραδασμοί όπως αυτοκίνητα ή οχήματα: Σε αντίθετη περίπτωση μπορεί να καταστραφούν τα εσωτερικά εξαρτήματα και να προκληθεί δυσλειτουργία.
 - Χώρους κοντά στη θάλασσα ή σε περιοχές που υπάρχουν διαβρωτικά αέρια: Η διάβρωση μπορεί να προκαλέσει βλάβη στα εσωτερικά εξαρτήματα ή δυσλειτουργία.
 - Κοντά στην εξάτμιση κλιματιστικού: Ανάλογα με τις συνθήκες χρήσης, σε σπάνιες περιπτώσεις, η οθόνη μπορεί να τρεμοπαίξει εξαιτίας του θερμού αέρα που εκλύεται από τη θύρα εξαγωγής, ή από το ζεστό ή τον ψυχρό αέρα στο περιβάλλον. Βεβαιωθείτε ότι ο αέρας από τον προβολέα ή άλλο εξοπλισμό, ή ο αέρας από το κλιματιστικό δεν κατευθύνεται προς την μπροστινή πλευρά του προβολέα.
 - Χώρους με έντονες διακυμάνσεις της θερμοκρασίας, όπως κοντά σε φώτα (λάμπες στούντιο): Αυτό μπορεί να μειώσει τη διάρκεια ζωής της λάμπας, ή να παραμορφωθεί το εξωτερικό περίβλημα εξαιτίας της θερμότητας, και να προκληθεί δυσλειτουργία. Η θερμοκρασία περιβάλλοντος του προβολέα πρέπει να είναι μεταξύ 0 °C (32 °F) και 40 °C (104 °F)^{*1} όταν χρησιμοποιείται σε υψόμετρο κάτω από 1 400 m (4 593'), και μεταξύ 0 °C (32 °F) και 30 °C (86 °F) όταν χρησιμοποιείται σε υψόμετρο μεταξύ 1 400 m (4 593') και 2 700 m (8 858').
- *1 Όταν η θερμοκρασία περιβάλλοντος του προβολέα είναι μεταξύ 35 °C (95 °F) και 40 °C (104 °F), η λειτουργία της λάμπας θα αλλάξει στην ένδειξη [ECO] αυτόματα.
- Κοντά σε γραμμές ρεύματος υψηλής τάσης ή κοντά σε κινητήρες: Αυτό μπορεί να επηρεάσει τη λειτουργία του προβολέα.

■ Απευθυνθείτε σε εξειδικευμένο τεχνικό όταν εγκαθιστάτε τον προβολέα στο ταβάνι.

Πρέπει να γίνει χρήση του προαιρετικού βραχίονα στήριξης στο ταβάνι. Χρησιμοποιήστε το βραχίονα στήριξης του προβολέα και το βραχίονα στήριξης στο ταβάνι μαζί, για χαμηλά και ψηλά ταβάνια.

Αρ. μοντέλου:

- ① ET-PKL100H (για ψηλά ταβάνια), ET-PKV400B (Βραχίονας στήριξης προβολέα)
- ② ET-PKL100S (για χαμηλά ταβάνια), ET-PKV400B (Βραχίονας στήριξης προβολέα)

■ Ρύθμιση εστίασης

Ο φακός του προβολέα επηρεάζεται θερμικά από το φως που εκπέμπεται από την πηγή φωτός, κάτι που επηρεάζει την εστίαση αμέσως μόλις μπει σε λειτουργία η συσκευή. Προτείνεται η προβολή εικόνας συνεχόμενα για τουλάχιστον 30 λεπτά πριν ρυθμίσετε την εστίαση.

■ Όταν ο προβολέας χρησιμοποιείται σε υψόμετρο κάτω από 1 400 m (4 593'), σιγουρευτείτε ότι η επιλογή [HIGH ALTITUDE MODE] είναι ρυθμισμένη στη θέση [OFF].

Σε αντίθετη περίπτωση μπορεί να μειωθεί η ζωή των εσωτερικών εξαρτημάτων και να προκληθεί δυσλειτουργία.

■ Όταν ο προβολέας χρησιμοποιείται σε υψόμετρο πάνω από 1 400 m (4 593') και κάτω από 2 000 m (6 562'), σιγουρευτείτε ότι η επιλογή [HIGH ALTITUDE MODE] είναι ρυθμισμένη στη θέση [HIGH1].

Σε αντίθετη περίπτωση μπορεί να μειωθεί η ζωή των εσωτερικών εξαρτημάτων και να προκληθεί δυσλειτουργία.

■ Όταν ο προβολέας χρησιμοποιείται σε υψόμετρο πάνω από 2 000 m (6 562') και κάτω από 2 700 m (8 858'), σιγουρευτείτε ότι η επιλογή [HIGH ALTITUDE MODE] είναι ρυθμισμένη στη θέση [HIGH2].

Σε αντίθετη περίπτωση μπορεί να μειωθεί η ζωή των εσωτερικών εξαρτημάτων και να προκληθεί δυσλειτουργία.

■ Μην εγκαθιστάτε τον προβολέα σε υψόμετρο 2 700 m (8 858') ή μεγαλύτερο.

Σε αντίθετη περίπτωση μπορεί να μειωθεί η ζωή των εσωτερικών εξαρτημάτων και να προκληθεί δυσλειτουργία.

■ Μην τοποθετείτε τον προβολέα με κλίση ή στο πλάι.

Μη δίνετε στον προβολέα κλίση μεγαλύτερη από ±40 μοίρες κάθετα και ±15 μοίρες οριζόντια. Η υπερβολική κλίση μπορεί να μειώσει τη ζωή των εξαρτημάτων.

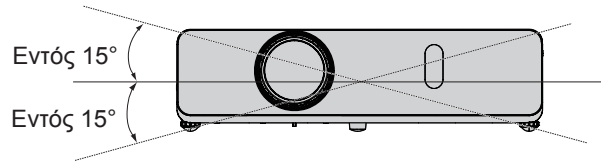
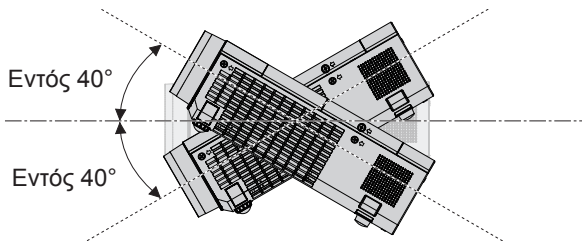

■ Προσέξτε όταν ρυθμίζετε τον προβολέα

- Εάν θέλετε να χρησιμοποιήσετε τον προβολέα εκτός από το γραφείο/το πάτωμα με τα ρυθμιζόμενα πόδια ή για να τον τοποθετήσετε στο ταβάνι, χρησιμοποιήστε τις τρεις οπές βίδας τοποθέτησης στο ταβάνι (όπως φαίνεται παρακάτω) για να στερεώσετε τον προβολέα.

(Βίδα: M4; Βάθος βίδας: 8 mm (5/16"); Ροπή: M4 1,25 ± 0,2 N·m)

Επιπλέον, αφήνετε πάντα κενό μεγαλύτερο από 20 mm (25/32") μεταξύ της βάσης του προβολέα και την επιφάνεια τοποθέτησης.

Βεβαιωθείτε ότι υπάρχει κενό τουλάχιστον 20 mm (25/32") ανάμεσα στις βίδες στήριξης στο ταβάνι και της επιφάνειας τοποθέτησης, τοποθετώντας υποστηρίγματα (μεταλλικά) ανάμεσά τους.

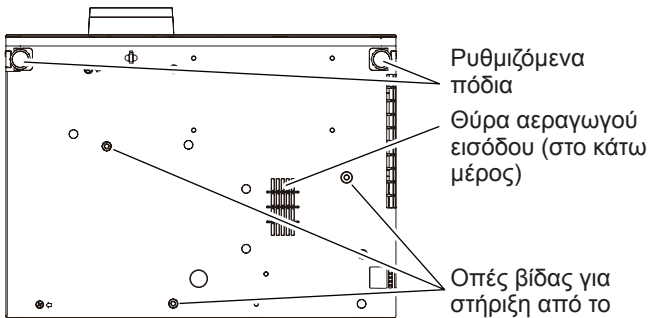

Οι θέσεις των ρυθμιζόμενων ποδιών και των οπών βίδας για τη στήριξη στο ταβάνι

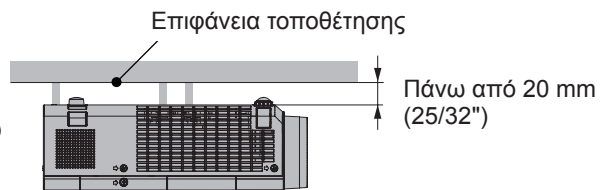

- Βεβαιωθείτε ότι ο αέρας εισέρχεται ελεύθερα στη θύρα του αεραγωγού εισόδου (στο κάτω μέρος). Σε αντίθετη περίπτωση ο προβολέας μπορεί να μη λειτουργήσει.

- Μη στοιβάζετε προβολείς τον έναν πάνω στον άλλο.
- Μην τοποθετείτε αντικείμενα πάνω στον προβολέα όταν τον χρησιμοποιείτε.
- Μη φράζετε τις οπές εξαερισμού (εισαγωγής και εξαγωγής) του προβολέα.
- Φροντίστε να μην διοχετεύεται ζεστός ή κρύος αέρας από κλιματιστικό στις οπές αερισμού (εισαγωγής και εξαγωγής) του προβολέα.

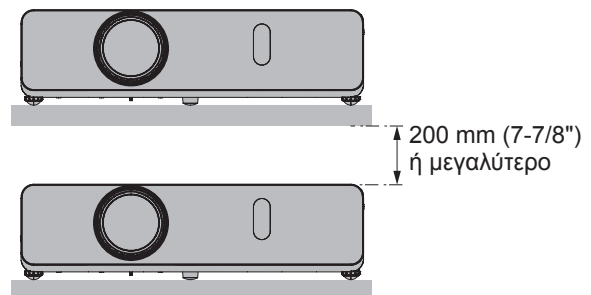
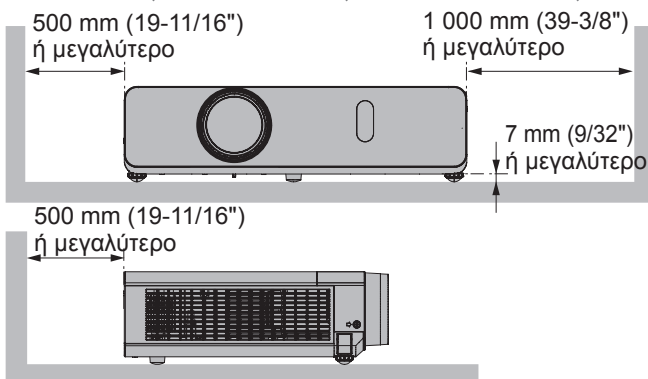
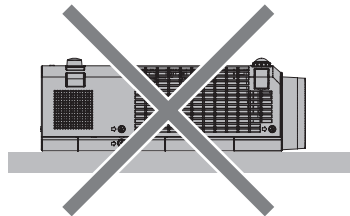
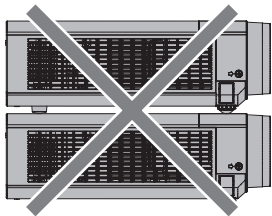

- Μην εγκαθιστάτε τον προβολέα σε στενό χώρο. Εάν εγκαταστήσετε τον προβολέα σε στενό χώρο, η παροχή ξεχωριστού κλιματισμού και αερισμού είναι υποχρεωτική. Στην περίπτωση ανεπαρκούς αερισμού μπορεί να συσσωρευτεί θερμότητα και να ενεργοποιηθεί το κύκλωμα προστασίας του προβολέα.

Ασφάλεια

Λάβετε μέτρα ασφαλείας για τις παρακάτω περιπτώσεις.

- Τη διαρροή προσωπικών πληροφοριών μέσω του προϊόντος.

- Τη μη εξουσιοδοτημένη λειτουργία του προϊόντος από κακόβουλο τρίτο πρόσωπο.
- Την παρεμβολή ή τη διακοπή λειτουργίας του προϊόντος από κακόβουλο τρίτο πρόσωπο.

Οδηγία ασφαλείας. (➔ Οδηγίες λειτουργίας - Εγχειρίδιο λειτουργιών σελίδες 76, 93)

- Κάντε τον κωδικό πρόσβασής σας όσο το δυνατόν πιο δύσκολο να το μαντέψει κάποιος.
- Αλλάζετε τον κωδικό πρόσβασης σε τακτά χρονικά διαστήματα.
- Η Panasonic και οι θυγατρικές της δεν θα ρωτήσουν ποτέ τον κωδικό πρόσβασης του πελάτη. Μην αποκαλύψετε τον κωδικό σας στην περίπτωση που ερωτηθείτε.
- Το δίκτυο σύνδεσης πρέπει να προστατεύεται από firewall ή παρόμοιους μηχανισμούς ασφαλείας.
- Ορίστε κωδικό πρόσβασης για τον έλεγχο από το διαδίκτυο και περιορίστε τους χρήστες που έχουν πρόσβαση.

Απόρριψη

Εάν θέλετε να απορρίψετε το προϊόν, απευθυνθείτε στις τοπικές αρχές ή το κατάστημα που αγοράσατε το προϊόν για το σωστό τρόπο απόρριψης.

Η λάμπα περιέχει υδράργυρο. Εάν θέλετε να απορρίψετε χρησιμοποιημένη λάμπα, απευθυνθείτε στις τοπικές αρχές ή το κατάστημα που αγοράσατε το προϊόν για το σωστό τρόπο απόρριψης.

Απορρίψτε τις χρησιμοποιημένες μπαταρίες σύμφωνα με τις οδηγίες ή τους κανονισμούς των τοπικών αρχών.

Τι πρέπει να προσέχετε κατά τη χρήση

■ Για να εξασφαλίσετε καλή ποιότητα εικόνας

- Για να εξασφαλίσετε όμορφη εικόνα υψηλής αντίθεσης, προετοιμάστε το κατάλληλο περιβάλλον. Κλείστε τις κουρτίνες και τις περσίδες και σβήστε τα φώτα που είναι κοντά στην οθόνη για να μην πέφτει εξωτερικό φως ή φως από τις εσωτερικές λάμπες στην οθόνη.

■ Μην αγγίζετε την επιφάνεια του φακού προβολής με γυμνά χέρια.

Εάν η επιφάνεια του φακού προβολής λερωθεί από δακτυλικά αποτυπώματα ή οτιδήποτε άλλο, αυτό θα μεγεθύνεται και θα προβάλλεται στην οθόνη.

Συνδέστε το συνοδευτικό καπάκι των φακών όταν δεν χρησιμοποιείτε τον προβολέα.

■ Πίνακας LCD

Ο πίνακας LCD είναι οθόνη ακριβείας. Πολύ σπάνια, μπορεί να λείπουν pixels ή να παραμένουν συνεχώς αναμμένα. Εάν παρατηρήσετε κάτι τέτοιο, δεν πρόκειται για δυσλειτουργία. Εάν προβάλετε στατική εικόνα για μεγάλο διάστημα, μπορεί να παραμείνει είδωλο της εικόνας στον πίνακα LCD. Σημειώστε ότι το είδωλο της εικόνας μπορεί να μην εξαφανιστεί.

■ Οπτικά εξαρτήματα

Όταν η θερμοκρασία του περιβάλλοντος λειτουργίας είναι υψηλή ή πρόκειται για περιβάλλον που έχει πολύ σκόνη, καπνό από τσιγάρα, κλπ, το διάστημα αντικατάστασης της οθόνης LCD, της πλάκας πόλωσης και των άλλων οπτικών εξαρτημάτων μπορεί να είναι μικρότερο ακόμα και στην περίπτωση που έχει γίνει χρήση για λιγότερο από ένα χρόνο. Απευθυνθείτε στο κατάστημα που αγοράσατε τη συσκευή για λεπτομέρειες.

■ Λάμπα

Η πηγή φωτός του προβολέα είναι λάμπα υδραργύρου υψηλής εσωτερικής πίεσης.

Η λάμπα υδραργύρου υψηλής πίεσης έχει τα εξής χαρακτηριστικά.

- Η φωτεινότητα της λάμπας μειώνεται ανάλογα με τη χρήση.
- Η λάμπα μπορεί να σπάσει με ένα δυνατό ήχο όταν φτάσει στο τέλος της ζωής της. Η ζωή της μειώνεται από κλονισμούς, τις ώρες χρήσης και μπορεί να ξεφτίσει.
- Η ζωή της λάμπας διαφέρει ανάλογα με τις εκάστοτε προδιαγραφές και τις συνθήκες χρήσης. Συγκεκριμένα, η συνεχής χρήση για 12 ώρες ή περισσότερο και το συχνό άναμμα/σβήσιμο επηρεάζουν και μειώνουν την ωφέλιμη ζωή της λάμπας.
- Σε εξαιρετικά σπάνιες περιπτώσεις, η λάμπα μπορεί να σπάσει αμέσως μόλις ξεκινήσει η προβολή.
- Ο κίνδυνος να σπάσει αυξάνεται όταν η λάμπα χρησιμοποιείται για διάστημα που υπερβαίνει το προβλεπόμενο διάστημα αντικατάστασης. Κάνετε αντικατάστασης της λάμπας ανά τακτικά διαστήματα. ("When to replace the lamp unit" (➔ Οδηγίες λειτουργίας - Εγχειρίδιο λειτουργιών σελίδα 101), "Replacing the lamp unit" (➔ Οδηγίες λειτουργίας - Εγχειρίδιο λειτουργιών σελίδα 101))
- Εάν σπάσει η λάμπα, το αέριο που περιέχεται στο εσωτερικό της εκλύεται στο χώρο με τη μορφή καπνού.
- Σας προτείνουμε να έχετε διαθέσιμες εφεδρικές λάμπες για περιπτώσεις έκτακτης ανάγκης.

■ Σύνδεση υπολογιστή και εξωτερικών συσκευών

- Πριν συνδέσετε υπολογιστή ή εξωτερική συσκευή, διαβάστε το εγχειρίδιο προσεκτικά σε ότι αφορά τα καλώδια τροφοδοσίας και τα θωρακισμένα καλώδια.

Αξεσουάρ

Βεβαιωθείτε ότι τα παρακάτω εξαρτήματα παρέχονται με τον προβολέα σας. Οι αριθμοί μέσα σε < > αντιπροσωπεύουν τον αριθμό των εξαρτημάτων.

Μονάδα ασύρματου τηλεχειρισμού <1> (N2QAYA000071) (N2QAYA000070)

PT-VW350

PT-VX420



CD-ROM <1> (TXFQB02WYKZ)

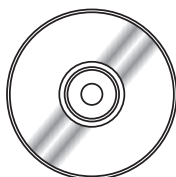

AAA/R03 ή μπαταρία AAA/LR03 <2> (Για τη μονάδα τηλεχειρισμού)

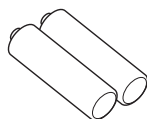

καλώδιο σήματος RGB <1> (K1HY15YY0012)

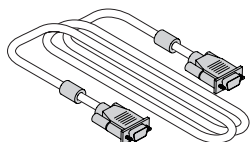

Καλώδιο τροφοδοσίας (TXFSX02UYAZ) <1>

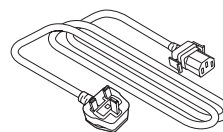

(TXFSX02UXRZ) <1>

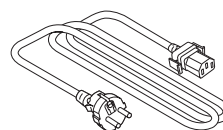

Κορδόνι <1> (για το καπάκι των φακών) (6103504711)



Καπάκι φακών <1> (TKKL5568)

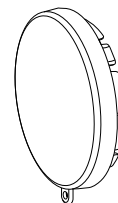

Προσοχή

- Μετά την αποσυσκευασία του προβολέα, απορρίψτε το κάλυμμα του καλωδίου τροφοδοσίας και το υλικό συσκευασίας σωστά.
- Μην χρησιμοποιείτε το παρεχόμενο καλώδιο ρεύματος για άλλες συσκευές εκτός από τον προβολέα.
- Εάν λείπουν αξεσουάρ, επικοινωνήστε με το κατάστημα που αγοράσατε το προϊόν.
- Αποθηκεύστε τα μικρά κομμάτια σωστά, και φυλάξτε τα μακριά από παιδιά.

Σημείωση

- Οι αριθμοί μοντέλου των εξαρτημάτων μπορεί να αλλάξουν χωρίς προειδοποίηση.

Περιεχόμενα συνοδευτικού CD-ROM

Τα περιεχόμενα του συνοδευτικού CD-ROM είναι τα εξής.

Οδηγίες / λίστα (PDF)	Οδηγίες λειτουργίας	
	Οδηγίες λειτουργίας – Multi Projector Monitoring & Control Software	
	Οδηγίες λειτουργίας – Logo Transfer Software	
	Λίστα μοντέλων συμβατών προβολέων	Αυτή είναι μια λίστα προβολέων που είναι συμβατοί με το λογισμικό που περιέχεται στο CD-ROM και των περιορισμών τους.
	Άδεια λογισμικού	Οι άδειες χρήσης λογισμικού ανοιχτού κώδικα που χρησιμοποιούνται σε αυτόν τον προβολέα περιλαμβάνονται στα αρχεία PDF.
Λογισμικό	Multi Projector Monitoring & Control Software (Windows)	Αυτό το λογισμικό σας επιτρέπει να παρακολουθείτε και να ελέγχετε πολλαπλούς προβολείς σε δίκτυο LAN.
	Logo Transfer Software (Windows)	Αυτό το λογισμικό σας επιτρέπει να μεταφέρετε πρωτότυπες εικόνες, όπως λογότυπα εταιρείας που θα εμφανίζονται όταν ξεκινάει ο προβολέας.

Προαιρετικά αξεσουάρ

Επιλογές	Αρ. μοντέλου
Βραχίονας στήριξης στο ταβάνι	ET-PKL100H (για ψηλά ταβάνια) ET-PKL100S (για χαμηλά ταβάνια) ET-PKV400B (Βραχίονας στήριξης προβολέα)
Λάμπα αντικατάστασης	ET-LAV300
Φίλτρο αντικατάστασης	ET-RFV300

Σημείωση

- Οι αριθμοί μοντέλου των προαιρετικών εξαρτημάτων μπορεί να αλλάξουν χωρίς προειδοποίηση.

Αναμμα/σβήσιμο προβολέα

Αναμμα προβολέα

Πριν ανάψετε τον προβολέα, βεβαιωθείτε ότι όλες οι συσκευές έχουν συνδεθεί σωστά και αφαιρέστε το καπάκι των φακών.

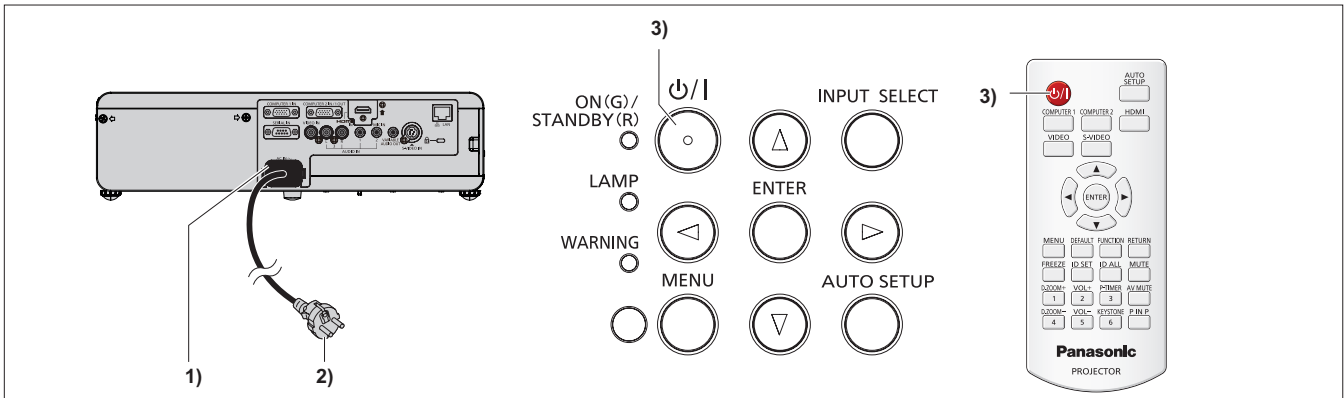

1) Συνδέστε το καλώδιο τροφοδοσίας στο σώμα του προβολέα.

2) Συνδέστε το καλώδιο ρεύματος σε μια πρίζα.

- Η ένδειξη τροφοδοσίας <ON(G)/STANDBY(R)> ανάβει ή αναβοσβήνει, και ο προβολέας μεταβαίνει στην κατάσταση αναμονής.

3) Πατήστε το πλήκτρο τροφοδοσίας <ϕ/|> στον πίνακα ελέγχου ή στο τηλεχειριστήριο.

- Η ένδειξη τροφοδοσίας <ON (G)/STANDBY(R)> ανάβει με πράσινο χρώμα, και η εικόνα εμφανίζεται σε λίγο στην οθόνη.

Σβήσιμο προβολέα

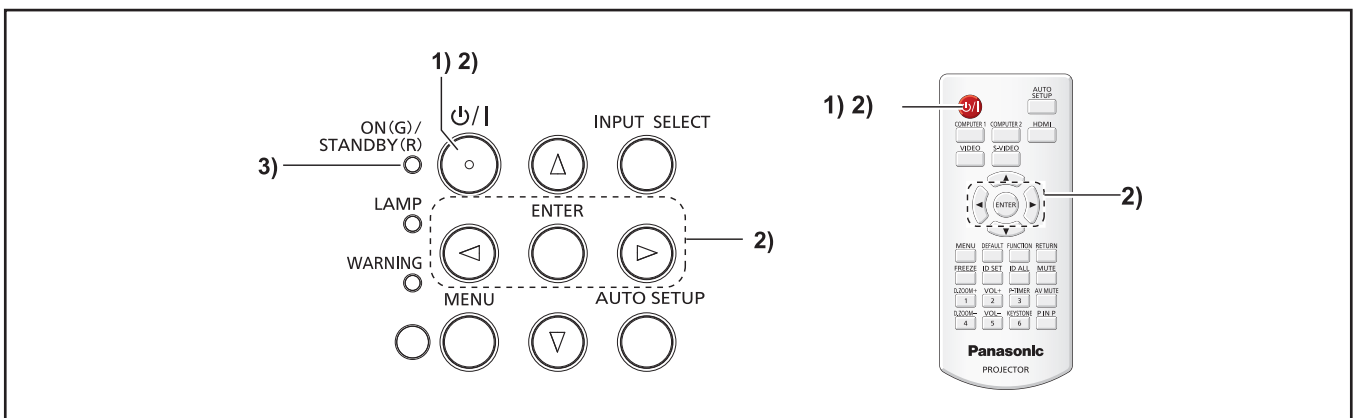

1) Πατήστε το πλήκτρο τροφοδοσίας <ϕ/|> στον πίνακα ελέγχου ή στο τηλεχειριστήριο.

- Εμφανίζεται το μήνυμα [POWER OFF].

2) Πατήστε το ◀▶ για να επιλέξετε [OK], και πατήστε το πλήκτρο <ENTER>. (Ή πατήστε το πλήκτρο τροφοδοσίας <ϕ/|> στον πίνακα ελέγχου ή στο τηλεχειριστήριο.)

- Η προβολή θα σταματήσει, και η ένδειξη τροφοδοσίας <ON(G)/STANDBY(R)> θα ανάψει με πορτοκαλί χρώμα. (Ο ανεμιστήρας συνεχίζει να λειτουργεί.)

3) Περιμένετε μέχρι να ανάψει η ένδειξη <ON(G)/STANDBY(R)> ή να ξεκινήσει να αναβοσβήνει με κόκκινο χρώμα.

- Ο προβολέας μεταβαίνει στη λειτουργία αναμονής όταν η ένδειξη τροφοδοσίας <ON(G)/STANDBY(R)> είναι αναμμένη ή αναβοσβήνει με κόκκινο χρώμα.

Πληροφορίες για τους χρήστες σχετικά με την συλλογή και απόρριψη παλιού εξοπλισμού και χρησιμοποιημένων μπαταριών



Αυτά τα σύμβολα στα προϊόντα, τη συσκευασία, και/ή στα συνοδευτικά έγγραφα σημαίνουν ότι τα χρησιμοποιημένα ηλεκτρικά, ηλεκτρονικά προϊόντα και οι μπαταρίες δεν πρέπει να αναμιγνύονται με τα οικιακά απορρίμματα. Για τη σωστή αντιμετώπιση, επαναχρησιμοποίηση και ανακύκλωση των παλιών προϊόντων και των χρησιμοποιημένων μπαταριών, δώστε τα στους κατάλληλους χώρους συλλογής, όπως προβλέπεται από την εθνική νομοθεσία και τα πρότυπα 2002/96/EC και 2006/66/EC.

Με τη σωστή απόρριψη αυτών των προϊόντων και μπαταριών, βοηθάτε στην εξοικονόμηση πολύτιμων πόρων και στην αποφυγή τυχόν αρνητικών επιπτώσεων για την ανθρώπινη υγεία και το περιβάλλον, οι οποίες θα μπορούσαν να προκύψουν από την ακατάλληλη διαχείριση των αποβλήτων.



Για περισσότερες πληροφορίες σχετικά με τη συλλογή και ανακύκλωση των παλαιών προϊόντων και μπαταριών, επικοινωνήστε με το δήμο, την υπηρεσία συλλογής απορριμμάτων ή το σημείο πώλησης από όπου αγοράσατε τα συγκεκριμένα είδη.

Η λανθασμένη απόρριψη αυτών των αποβλήτων, μπορεί να επισύρει ποινές, σύμφωνα με την εθνική νομοθεσία.



Για επαγγελματίες χρήστες στην Ευρωπαϊκή Ένωση

Εάν επιθυμείτε να απορρίψετε ηλεκτρικό και ηλεκτρονικό εξοπλισμό, επικοινωνήστε με τον αντιπρόσωπο ή τον προμηθευτή σας για περισσότερες πληροφορίες.

Πληροφορίες σχετικά με την απόρριψη σε άλλες χώρες εκτός της Ευρωπαϊκής Ένωσης

Αυτά τα σύμβολα ισχύουν μόνο στην Ευρωπαϊκή Ένωση. Εάν επιθυμείτε να απορρίψετε αυτά τα προϊόντα, επικοινωνήστε με τις τοπικές αρχές ή τον αντιπρόσωπό σας και ρωτήστε για τη σωστή μέθοδο απόρριψης.

Σημείωση για το σύμβολο της μπαταρίας (παραδείγματα των δύο συμβόλων στο κάτω μέρος):

Αυτό το σύμβολο μπορεί να χρησιμοποιηθεί σε συνδυασμό με ένα χημικό σύμβολο. Σε αυτήν την περίπτωση ανταποκρίνεται στις προδιαγραφές που προβλέπει η οδηγία για το χημικό στοιχείο.

Panasonic Corporation