

Käyttöohjeet Perusopas

LCD-projektori **Kaupallinen käyttö**

Mallinro **PT-VW350**
PT-VX420

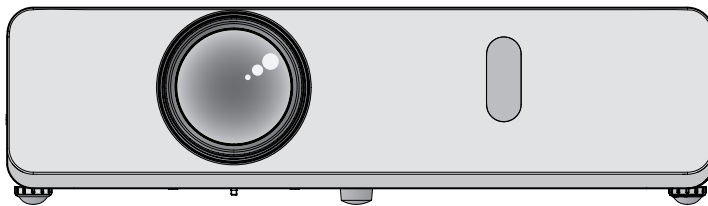

Lue ennen käyttöä

Tämän projektorin käyttöohjeet sisältää seuraavat osat: Käyttöohjeet – perusopas (tämä asiakirja) ja Käyttöohjeet – toiminnallinen käsikirja (PDF).

Tämä ohjekirja on ote käyttöohjeet – toiminnallinen käsikirja -ohjekirjasta. Katso lisätietoja CD-levyllä toimitetusta Käyttöohjeet – toiminnallinen käsikirja (PDF) -ohjekirjasta.

- Vain Käyttöohjeet – perusopas (tämä asiakirja) toimitetaan kielelläsi.
Katso lisätietoja muilla kielillä toimitetusta Käyttöohjeet – toiminnallinen käsikirja (PDF) -käyttöoppaasta.

Kiitos tämän Panasonic-tuotteen ostamisesta.

- Lue nämä ohjeet huolellisesti ennen tämän tuotteen käyttämistä, ja tallenna tämä ohjekirja myöhempää käyttöä varten.
- Varmista, että luet tämän ennen projektorin käyttämistä! (➔ sivua 4 – 8).

Sisältö

Tärkeää tietoa

Lue tämä ensin! 4

Valmistelu

Varotoimenpiteet ennen käyttöä 9

Varoituksen kuljetukseen liittyen 9

Asennukseen liittyvät varoitukset 9

Suojaus 11

Hävittäminen 11

Käyttöön liittyvät huomiot 11

Lisävarusteet 12

Mukana toimitetun CD-levyn sisältö 13

Valinnaiset lisävarusteet 13

Perustoiminnot

Projektorin kytkeminen päälle/pois päältä 14

Projektorin kytkeminen päälle 14

Projektorin kytkeminen pois päältä 14

■ Tavaramerkit

- Windows on Microsoft Corporationin rekisteröity tavaramerkki Yhdysvalloissa ja muissa maissa.
- Mac ja Mac OS ovat Apple Inc. -yhtiön Yhdysvalloissa ja muissa maissa rekisteröityjä tavaramerkkejä.
- HDMI, HDMI-logo ja High-Definition Multimedia Interface ovat HDMI Licensing LLC:n tavaramerkkejä tai rekisteröityjä tavaramerkkejä.
- PJLink™ on tavaramerkki tai odottava tavaramerkki Japanissa, Yhdysvalloissa ja muissa maissa tai alueissa.
- RoomView ja Crestron RoomView ovat Crestron Electronics, Inc. -yhtiön rekisteröityjä tavaramerkkejä. Crestron Connected™ ja Fusion RV ovat Crestron Electronics, Inc. -yhtiön tavaramerkkejä.
- Adobe ja Adobe Reader ovat Adobe Systems -yhtiön rekisteröityjä tavaramerkkejä Yhdysvalloissa ja/tai muissa maissa.
- Kaikki muut tässä ohjekirjassa mainitut nimet, yhtiöiden nimet ja tuotteiden nimet ovat omistajiensa tuotemerkkejä tai rekisteröityjä tuotemerkkejä.

Huomaa, että ohjekirjassa ei käytetä ®- ja ™-symboleja.

■ Tämän käyttöohjeen sisältämät kuvat

- Projektorin, näytön ja muiden osien kuvat saattavat poiketa todellisesta tuotteesta.

■ Viitesivut

- Tämän ohjekirjan viitesivut on ilmaistu seuraavasti: (➔ sivu 00).
- Viitteet CD-levyllä olevaan PDF-ohjekirjaan on kuvattu seuraavasti: (➔ Käyttöohjeet - toiminnallinen käsikirja, sivu 00). Tässä ohjekirjassa Käyttöohjeet - toiminnallinen käsikirja -ohjekirjaan tehdyt viittaukset ilmaistaan englanninkielisen version avulla.

■ Termi

- Tässä ohjekirjassa langattomaan kauko-ohjauksyksikköön viitataan nimellä kauko-ohjaus.

■ Kuinka käyttää käyttöohjeita

1) Käynnistä sovelluksen käynnistysohjelma.

- Aseta toimitettu CD-ROM-levy tietokoneesi CD-asemaan. Sovelluksen käynnistysohjelma käynnistyy automaattisesti. Jos sovelluksen käynnistysohjelma ei käynnisty, kaksoisnapsauta "Launcher.exe" CD-ROM-levyllä. (Kun automaattinen toistonäyttö näkyy, valitse asianmukainen paikka, niin että "Launcher.exe" käynnistyy.

2) Napsauta [Projector Operating Instructions] valikossa tai kaksoisnapsauta "MANUALS" → "Index.pdf" CD-ROM-levyllä.

- Näkyviin tulee käytettävissä olevien kielten luettelo.

3) Valitse haluamasi kieli.

- Käyttöohjeet (PDF) avautuu valitulla kielellä.

■ Kuinka näet ohjelmiston käyttöohjeet ja yhdeensopivien projektoreiden malliluettelon

1) Käynnistä sovelluksen käynnistysohjelma.

- Aseta toimitettu CD-ROM-levy tietokoneesi CD-asemaan. Sovelluksen käynnistysohjelma käynnistyy automaattisesti. Jos sovelluksen käynnistysohjelma ei käynnisty, kaksoisnapsauta "Launcher.exe" CD-ROM-levyllä. (Kun automaattinen toistonäyttö näkyy, valitse asianmukainen paikka, niin että "Launcher.exe" käynnistyy.

2) Valitse valikossa ohjelmisto, jota haluat tarkastella ja napsauta [Refer To Operating Instructions] tai [Refer To List of Compatible Device Models].

- Käyttöohjeet (PDF) tai Yhteensopivien laitemallien luettelo (PDF) avautuu. (vain englanninkielellä)

■ Ohjelmiston asentaminen

1) Käynnistä sovelluksen käynnistysohjelma.

- Aseta toimitettu CD-ROM-levy tietokoneesi CD-asemaan. Sovelluksen käynnistysohjelma käynnistyy automaattisesti. Jos sovelluksen käynnistysohjelma ei käynnisty, kaksoisnapsauta "Launcher.exe" CD-ROM-levyllä. (Kun automaattinen toistonäyttö näkyy, valitse asianmukainen paikka, niin että "Launcher.exe" käynnistyy.

2) Käynnistä asennusohjelma.

- Valitse asennettava ohjelmisto ja napsauta sitten [Install].

3) Suorita asennus.

- Kun asennusnäyttö näkyy, asenna ohjelmisto ruudulla näkyvien ohjeiden mukaisesti. Jos <Confirm Uninstall> -viesti ilmestyy näytölle [Multi Projector Monitoring & Control Software] -ohjelmiston asennuksen aikana, poista aiemmin tietokoneellesi asennettu [Multi Projector Monitoring & Control Software]-ohjelmisto. Tarkempia tietoja on käyttöohjeissa. (vain englanninkielellä)

Huomautus

- Tämän CD-ROM-levyn sisältämät ohjelmistot toimivat Windows-käyttöjärjestelmässä. Jos haluat asentaa "Multi Projector Monitoring & Control Software" -ohjelmiston, sinun täytyy ehkä asentaa ensin Microsoft .NET Framework. Tarkempia tietoja ohjelmistosta on käyttöohjeissa.
- Kun haluat lukea projektorin käyttöohjeet Mac-ympäristössä, kaksoisnapsauta CD-ROM-levyllä olevaa "MANUALS" → "Index.pdf" ja näytölle avautuu kielivalikko, josta voit valita haluamasi kielen.
- Adobe® Reader® -ohjelmiston asentaminen vaaditaan PDF-dokumenttien lukemiseen. Muita PDF-katseluohjelmia kuin Adobe Reader ei tueta.

Lue tämä ensin!

VAROITUS: TÄMÄ LAITE TÄYTY MAADOITTA.

VAROITUS: Jotta voit välttää tulipalon tai sähköiskun vaaran aiheuttamat vauriot, älä altista tätä laitetta sateelle tai kosteudelle.

Tätä laitetta ei ole tarkoitettu käytettäväksi suorassa näkökentässä työpaikoilla. Laitetta ei tule asettaa suoraan näkökenttään heijastusten välttämiseksi.

Laitetta ei ole tarkoitettu käytettäväksi videotyöasemassa BildscharbV-standardin mukaisesti.

Äänenpaine käyttäjän kohdalla on 70 dB (A) tai vähemmän ISO 7779-standardin mukaisesti.

VAROITUS:

1. Irrota pistoke virtapistokkeesta, kun yksikköä ei käytetä pitkään aikaan.
2. Sähköiskun vaaran vähentämiseksi älä irrota kantta. Ei sisällä käyttäjän huollettavia osia. Anna huoltotyöt ammattitaitoisten huoltohenkilöiden tehtäväksi.
3. Älä irrota maadoitusnastaa verkkopistokkeesta. Tämä laite on varustettu kolme nastaa sisältävällä maadoituspistokkeella. Tämä pistoke sopii vain maadoitettuun verkkovirtapistokkeeseen. Tämä on turvaominaisuus. Jos et pysty kytkemään pistoketta verkkovirran pistorasiaan, ota yhteyttä sähköasentajaan. Älä ohita maadoituspistokkeen tarkoitusta.



Salamalla merkitty nuolisymboli (tasasivuinen kolmio) varoittaa käyttäjää tuotteen kotelon sisältämästä eristämättömästä vaarallisesta jännitteestä, joka saattaa olla riittävän voimakas aiheuttamaan sähköiskun.



Tasasivuisessa kolmiossa oleva huutomerkki ilmoittaa käyttäjälle tärkeistä tuotteen mukana toimitettujen asiakirjojen käyttö- ja kunnossapito (huolto) -ohjeista.

VAROITUS:



KYTKE VIRTA POIS PÄÄLTÄ JA IRROTA PISTOKE SEINÄPISTORASIESTA ENNEN LAMPPUYKSIKÖN VAIHTAMISTA.

HUOMIO:

Noudata liitteenä olevia asennusohjeita vaatimustenmukaisuuden noudattamiseksi. Tähän liittyy mukana toimitetun virtajohdon ja suojattujen liitosjohtojen käyttäminen, kun liität tietokoneen tai oheislaitteen. Lisäksi kaikki valtuuttamattomat tähän laitteeseen tehdyt muutokset saattavat mitätöidä käyttäjän luvan käyttää tätä laitetta.

Tämän laitteen tarkoituksena on kuvien projisointi näytöille jne., eikä sitä ole tarkoitettu sisävalaisimeksi kotitalouksissa.

Dirketiivi 2009/125/EC

Tuojan nimi ja osoite Euroopan yhteisössä

Panasonic Marketing Europe GmbH

Panasonic Testing Centre

Winsbergring 15, 22525 Hamburg, Germany

VAROITUS:

■ VIRTA

Laitteiston lähelle on asennettava seinäpistorasia tai virrankatkaisin, jonka tulee olla helposti käytettävissä, jos ongelmia ilmenee. Jos seuraavia ongelmia ilmenee, katkaise virransyöttö välittömästi.

Projektorin käytön jatkaminen näissä olosuhteissa aiheuttaa tulipalon tai sähköiskun.

- Jos projektorin sisään siirtyy vierasesineitä tai vettä, katkaise virransyöttö.
 - Jos projektori putoaa, tai kotelo on rikkoutunut, katkaise virransyöttö.
 - Jos havaitset projektorista tulevaa savua, outoja hajuja tai melua, katkaise virransyöttö.
 - Virtapistoke täytyy irrottaa pistorasiasta virtalähteen kytkennän katkaisemiseksi.
- Ota korjauksiin liittyen yhteyttä valtuutettuun huoltokeskukseen, äläkä yritä korjata projektoria itse.

Älä kosketa projektoriin tai johtoon ukkosen aikana.

Ukonilma saattaa aiheuttaa sähköiskun.

Älä tee mitään, mikä saattaa vaurioittaa sähköjohtoa tai sähköpistoketta.

Jos virtajohtoa käytetään vaurioituneena, tästä aiheutuu sähköiskuja, oikosulkuja tai tulipalo.

- Älä vaurioita virtajohtoa, äläkä muuta virtajohtoa, aseta sitä lähelle kuumia esineitä, taivuta kohtuuttomasti, väännä sitä, vedä sitä, aseta raskaita esineitä sen päälle tai kääri sitä kokoon.
- Pyydä valtuutettua huoltokeskusta suorittamaan kaikki virtajohdon välttämättömät korjaukset.

Aseta virtapistoke täydellisesti seinäpistorasiaan ja virtaliitin projektorin liittimeen.

Jos pistoketta ei aseteta oikein, tämä saattaa aiheuttaa sähköiskuja tai ylikuumentumisen.

- Älä käytä vaurioituneita pistokkeita tai pistorasioita, jotka ovat irtoamassa seinästä.

Älä käytä mitään muuta kuin mukana toimitettua virtajohtoa.

Tämän noudattamatta jättäminen aiheuttaa sähköiskuja tai tulipalon. Huomaa, että jos et käytä mukana toimitettua virtajohtoa ja maadoita laitetta pistorasiaan, tästä saattaa seurata sähköiskuja.

Puhdista sähköpistoke säännöllisesti, jotta se peity pölyyn.

Tämän noudattamatta jättäminen aiheuttaa tulipalon.

- Jos virtapistokkeeseen kertyy pölyä, jäljelle jäävä kosteus saattaa vaurioittaa eristystä.
 - Jos projektoria ei käytetä pitkään aikaan, irrota virtapistoke seinäpistorasiasta.
- Irrota pistoke seinäpistorasiasta ja pyyhi se puhtaaksi kuivalla liinalla säännöllisesti.

Älä käsittele virtapistoketta ja virtaliitintä märin käsin.

Tämän noudattamatta jättäminen aiheuttaa sähköiskuja.

Älä ylikuormita seinäpistorasiaa.

Jos virransyöttö ylikuormitetaan (esim. käyttämällä liian montaa sovitinta), tästä saattaa seurata ylikuumentuminen ja tulipalo.

■ KÄYTTÖ/ASENNUS

Älä aseta projektoria pehmeille materiaaleille, kuten matoille.

Tämä saattaa aiheuttaa projektorin ylikuumentumisen, joka saattaa aiheuttaa palovammoja, tulipalon tai projektorin vaurioitumisen.

Älä aseta projektoria kosteisiin tai pölyisiin paikkoihin tai paikkoihin, jotka saattavat olla kosketuksissa öljyisen savun tai höyryn kanssa, esim. kylpyhuone.

Projektorin käytön jatkaminen näissä olosuhteissa aiheuttaa tulipalon, sähköiskun tai komponenttien heikkenemisen. Komponenttien heikkeneminen (kuten kattokiinnityskehikot) voi aiheuttaa kattoon kiinnitetyn projektorin putoamisen.

Älä asenna projektoria paikkaan, joka ei kestä projektorin koko painoa tai kaltevalle tai epävakaalle pinnalle.

Tämän noudattamatta jättäminen aiheuttaa projektorin putoamisen tai kaatumisen, joka saattaa aiheuttaa vakavia vahinkoja tai vaurioita.

Asennus (kuten kattokiinnityskehikon asennus) on suoritettava vain pätevän teknikon toimesta.

Jos asennusta ei suoriteta oikein se voi aiheuttaa loukkaantumisen tai tapaturman, kuten sähköiskun.

- Varmista, että käytät seinäkiinnikkeen mukana toimitettua vaijeria lisäturvamenetelmänä projektorin putoamisen estämiseksi. (Asenna eri paikkaan kuin kattokiinnike)

Älä peitä ilman sisäänotto- tai poistoaukkoja.

Tämä saattaa aiheuttaa projektorin ylikuumentumisen, joka saattaa aiheuttaa tulipalon tai projektorin vaurioitumisen.

- Älä aseta projektoria kapeisiin huonosti tuuletettuihin paikkoihin,
- Älä aseta projektoria kankaiden tai papereiden päälle, koska nämä materiaalit saattavat siirtyä ilmanottoaukkoihin.
- Varmista, että ulostuloaukon ja seinien tai esineiden välillä on vähintään 1 m (40") tilaa, ja että sisääntuloaukon ja seinämien tai esineiden välillä on vähintään 50 cm (20") tilaa.

VAROITUS:

Älä aseta käsiä tai muita esineitä lähelle ilman ulostuloaukkoa.

Tämä saattaa aiheuttaa palovammoja tai vahingoittaa käsiäsi tai muita esineitä.

- Kuumennettu ilma siirtyy ulos ulostuloaukosta. Älä aseta käsiä, kasvoja tai kuumaa ilmaa kestäättömiä esineitä tämän aukon lähelle.

Älä katso linssistä heijastuvaan valoon tai aseta ihoa sen eteen projektorin käyttöaikana.

Tämä saattaa aiheuttaa palovammoja tai näön menetyksen.

- Projektorin linssi heijastaa voimakasta valoa. Älä katso tähän valoon tai aseta käsiäsi suoraan tähän valoon.
- Ole erityisen varovainen, että nuoret lapset eivät katso tähän linssiin. Kytke lisäksi virta pois päältä ja ota virtapistoke irti aina, kun et ole projektorin läheisyydessä.

Älä koskaan yritä muuttaa tai purkaa projektoria.

Korkeajännite saattaa aiheuttaa tulipalon tai sähköiskuja.

- Ota tarkistuksiin, säätöihin ja korjaustöihin liittyen yhteyttä valtuutettuun huoltokeskukseen.

Älä päästä metalliesineitä, syttyviä esineitä tai esineitä projektorin sisälle. Älä anna projektorin kastua.

Tämä saattaa aiheuttaa oikosulkuja tai ylikuumenemisen ja tulipalon, sähköiskun tai projektorin toimintahäiriön.

- Älä aseta nestesäiliöitä tai metalliesineitä projektorin lähelle.
- Jos projektoriin siirtyy nestettä, ota yhteyttä jälleenmyyjääsi.
- Kiinnitä erityistä huomiota lapsiin.

Käytä Panasonicin määrittämää kattokiinnikettä.

Muiden kuin määritetyn kattokiinnikkeen käyttäminen aiheuttaa putoamisonnettomuuksia.

- Kiinnitä mukana toimitettu turvajohto kattokiinnikkeeseen, jotta projektori ei putoa.

■ LISÄVARUSTEET

Älä käytä tai käsittele paristoja asiattomasti ja kiinnitä huomiota seuraaviin.

Tämän noudattamatta jättäminen saattaa aiheuttaa palovammoja, paristojen vuotamisen, ylikuumenemisen, räjähdysten tai syttymisen.

- Älä käytä määrittämättömiä paristoja.
- Älä käytä ladattavia paristoja.
- Älä pura kuivakennoparistoja.
- Älä kuumenna paristoja tai aseta niitä veteen tai tuleen.
- Älä anna paristojen + - ja - -napojen koskettaa metalliesineitä, kuten kaulakoruja tai hiuspinnejä.
- Älä säilytä tai kanno paristoja yhdessä metalliesineiden kanssa.
- Säilytä paristot muovipussissa ja pidä ne kaukana metalliesineistä.
- Varmista, että navat (+ ja -) ovat oikein päin, kun asetat paristot.
- Älä käytä uusia paristoja vanhojen tai eri tyyppisten paristojen kanssa.
- Älä käytä paristoja, jos niiden pinta on kuoriutunut tai poistettu.

Älä anna lasten koskea paristoihin.

Näiden nieleminen saattaa aiheuttaa fyysisen haitan.

- Hakeudu lääkäriin välittömästi, mikäli kumikorkki tai paristo niellään.

Jos paristoneste vuotaa, älä kosketa sitä paljain käsin ja suorita tarvittaessa seuraavat toimenpiteet.

- Ihollesi siirtyvä paristoneste saattaa aiheuttaa ihon tulehtumisen tai vammautumisen.
Huuhtelee puhtaalla vedellä ja hankkiudu välittömästi lääkäriin.
- Silmiin joutuva paristoneste saattaa aiheuttaa näön menettämisen.
Älä hiero silmiäsi, jos näin tapahtuu. Huuhtelee puhtaalla vedellä ja hankkiudu välittömästi lääkäriin.

Älä pura lamppuyksikköä.

Jos lamppu rikkoutuu, tämä saattaa aiheuttaa loukkaantumisen.

Lampun vaihtaminen

Lampun sisäinen paine on korkea. Jos lamppua käsitellään väärin, tästä aiheutuu räjähdys, vakava vamma tai onnettomuus.

- Lamppu voi räjähtää helposti, jos se iskeytyy kovaan esineeseen, tai jos se pudotetaan.
- Varmista ennen lampun vaihtamista, että virta on kytketty pois, ja että virtapistoke on poistettu seinäpistorasiasta.

Jos näin ei tehdä, tästä saattaa seurata sähköiskuja tai räjähdys.

- Kun vaihdat lamppuyksikköä, kytke virta pois ja anna lampun jäähtyä vähintään tunnin ajan ennen kuin käsittelet sitä, muussa tapauksessa lamppu saattaa aiheuttaa palovammoja.

VAROITUS:

Älä käytä mukana toimitettua sähköjohtoa muiden laitteiden, kuin tämän projektorin kanssa.

Mukana toimitetun virtajohdon käyttäminen muiden laitteiden, kuin tämän projektorin kanssa saattaa aiheuttaa oikosulkuja tai ylikuumenemisen, joista seuraa sähköisku tai tulipalo.

Poista kuluneet paristot kaukosäätimestä oikein.

Niiden jättäminen laitteeseen saattaa aiheuttaa nesteen vuotamisen tai paristojen ylikuumenemisen tai räjähtämisen.

HUOMIO:

■ VIRTA

Kun irrotat virtajohdon, varmista, että kannattelet virtapistoketta ja virtaliitintä.

Jos itse virtajohdosta vedetään, lyijy vaurioituu ja tästä seuraa tulipalo, oikosulkuja tai vakavia sähköiskuja.

Jos projektoria ei käytetä pitkään aikaan, irrota virtapistoke seinäpistorasiasta.

Tämän noudattamatta jättäminen saattaa aiheuttaa tulipalon tai sähköiskun.

Irrota virtapistoke seinäpistorasiasta ennen yksikön puhdistamista ja vaihtamista.

Tämän noudattamatta jättäminen voi aiheuttaa sähköiskun.

■ KÄYTTÖ/ASENNUS

Älä aseta raskaita esineitä projektorin päälle.

Tämän noudattamatta jättäminen aiheuttaa projektorin tasapainon menettämisen, joka saattaa aiheuttaa vaurioita tai loukkaantumisen. Projektori vaurioituu tai rikkoutuu.

Älä kohdista painoa projektoriin.

Saatat pudota tai projektori saattaa rikkoutua ja tästä seuraa loukkaantuminen.

- Ole erityisen varovainen, että nuoret lapset eivät seiso tai istu projektorin päällä.

Älä aseta projektoria kohtuuttoman kuumaan paikkaan.

Tämä saattaa aiheuttaa ulkokotelon tai sisäisten osien vahingoittumisen tai tulipalon.

- Huomioi erityisesti suoralle auringonvalon tai lieden läheisyydessä olevat paikat.

Älä aseta projektoria paikkaan, jossa se voi altistua suolalle tai syövyttävälle kaasulle.

Tämä voi aiheuttaa projektorin rikkoantumisen syöpymisestä johtuen.

Älä aseta esineitä linssin eteen, kun projektoria käytetään.

Tämä voi aiheuttaa tulipalon tai vahingon objektille ja voi aiheuttaa projektorin vikaantumisen.

- Projektorin linssi heijastaa erittäin voimakasta valoa.

Älä seiso linssin edessä, kun projektori on käytössä.

Tämä saattaa aiheuttaa vaurioita ja palojälkiä vaatteisiin.

- Projektorin linssi heijastaa erittäin voimakasta valoa.

Irrota aina kaikki johdot ennen projektorin siirtämistä.

Jos projektoria siirretään, kun johdot ovat liitettyinä, tämä saattaa vaurioittaa johtoja, ja tästä saattaa seurata tulipalo tai sähköiskuja.

Kun projektoria kiinnitetään kattoon, pidä kiinnitysruuvit ja virtajohto etäällä katon metalliosista.

Kosketus katon metalliosiin saattaa aiheuttaa sähköiskuja.

Älä koskaan kytke kuulokkeita <VARIABLE AUDIO OUT> -liittimeen.

Kohtuuton kuulokkeiden äänenpaine saattaa aiheuttaa kuulovaurioita.

■ LISÄVARUSTEET

Älä käytä vanhaa lamppuyksikköä.

Sen käyttäminen saattaa aiheuttaa lampun räjähtämisen.

Jos lamppu on rikki, tuuleta huone välittömästi. Älä kosketa rikkoutuneita kappaleita tai vie kasvojesi niiden lähelle.

Tämän noudattamatta jättäminen aiheuttaa lampun rikkoutumisen vapauttaman kaasun imeytymisen käyttäjään ja lamppu sisältää lähes yhtä paljon elohopeaa kuin loistelamput ja rikkoutuneet kappaleet saattavat aiheuttaa loukkaantumisen.

- Jos epäilet, että kaasua on siirtynyt silmiisi tai suuhusi, hankkiudu välittömästi lääkäriin.
- Pyydä jälleenmyyjäsi vaihtamaan lamppuyksikkö ja tarkistamaan projektorin sisäosat.

HUOMIO:

Kun projektoria ei käytetä pitkään aikaan, irrota paristot kaukosäätimestä.

Tämän noudattamatta jättäminen aiheuttaa paristojen vuotamisen, ylikuumentumisen, tulipalon tai räjähdysriskin joka saattaa aiheuttaa ympäröivän alueen saastumisen.

■ KUNNOSSAPITO

Pyydä jälleenmyyjäsi puhdistamaan projektorin sisäosa kerran vuodessa.

Jatkuva pölyisen projektorin käyttö saattaa aiheuttaa tulipalon.

- Kysy puhdistusmaksusta jälleenmyyjältäsi.

Pariston poistaminen

1. Paina ohjainta ja nosta kansi

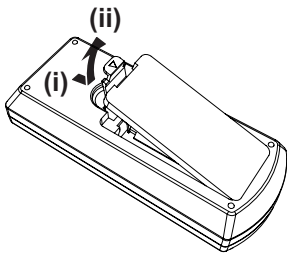

2. Poista paristot.

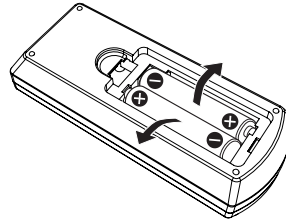

Varotoimenpiteet ennen käyttöä

Varoituksen kuljetukseen liittyen

- Kun projektoria kuljetaan, kannattele sitä tukevasti pohjasta ja vältä kohtuuttomia iskuja ja kohtuutonta tärinää. Tämä voi aiheuttaa sisäisten osien vaurioitumisen ja johtaa toimintahäiriöön.
- Älä kuljeta projektoria, kun säädettävät jalat ovat pidennettyinä. Tämä saattaa vaurioittaa säädettäviä jalkoja.

Asennukseen liittyvät varoitukset

■ Älä aseta projektoria ulos.

Projektorin on suunniteltu vain sisäkäyttöön.

■ Älä käytä seuraavissa olosuhteissa.

- Täriseviin ja iskuille alttiisiin paikkoihin, kuten autoon tai ajoneuvoon: Tämä voi aiheuttaa sisäisten osien vaurioitumisen ja johtaa toimintahäiriöön.
 - Lähelle merta tai syövyttäviä kaasuja: Syöpyminen saattaa aiheuttaa sisäisiä osia tai aiheuttaa projektorin toimintahäiriön.
 - Lähelle ilmastointilaitteen ilman ulostuloa. Käyttöolosuhteista riippuen näyttö saattaa harvinaisissa tapauksissa liikkua ilman ulostuloaukosta tulevan ilman, kuumun ilman tai kylmän ilman vaikutuksesta. Varmista, että projektorin, muun laitteiston tai ilmastointilaitteen poistoilma ei puhalla suoraan projektorin etuosaan.
 - Paikat, joissa on nopeita lämpötilanvaihteluita, kuten valaisimien läheisyys (studiovalot): Tämä voi lyhentää lampun elinikää tai johtaa lämmön aiheuttaman ulkokuoren epämuodostumiseen, joka saattaa aiheuttaa vikaantumisen. Projektorin käyttöympäristön lämpötilan ylärajan tulee olla välillä 0 °C (32 °F) ja 40 °C (104 °F)^{*1}, kun projektoria käytetään alle 1 400 m (4 593') korkeudella meren pinnasta ja välillä 0 °C (32 °F) ja 30 °C (86 °F), kun projektoria käytetään korkealla (välillä 1 400 m (4 593') ja 2 700 m (8 858') meren pinnan yläpuolella).
- *1 Kun projektorin käyttöympäristön lämpötila on välillä 35 °C (95 °F) ja 40 °C (104 °F), lampun tilaksi vaihtuu automaattisesti [SÄÄSTÖ].
- Lähelle korkeajännitelinjoja tai lähelle moottoreita: Tämä saattaa häiritä projektorin toimintaa.

■ Käytä erityisteknikkoa kattoasennuksessa.

Käytä erityisteknikkoa kattoasennuksessa. Varmista, että käytät projektorin kiinnityskehikkoa kattokiinnitykseen korkeisiin tai mataliin kattoihin.

Mallinro:

- ① ET-PKL100H (korkeat katot), ET-PKV400B (projektorin kiinnityskehikko)
- ② ET-PKL100S (matalat katot), ET-PKV400B (projektorin kiinnityskehikko)

■ Kohdistuksen säätö

Valonlähteen valo vaikuttaa projisointiin lämmön vaikutuksesta, ja tarkennus muuttuu epävakaaksi hetki virran kytkemisen jälkeen. On suositeltavaa, että kuvia projisoidaan jatkuvasti vähintään 30 minuuttia ennen tarkennuksen säätämistä.

■ Varmista, että [OHUEN ILMAN TILA] on asetettu tilaan [POIS], kun käytät projektoria alle 1 400 m (4 593') korkeudella merenpinnasta.

Tämän noudattamatta jättäminen voi lyhentää sisäisten komponenttien elinikää ja johtaa toimintahäiriöön.

■ Varmista, että [OHUEN ILMAN TILA] on asetettu tilaan [KORKEA1], kun käytät projektoria yli 1 400 m (4 593') ja alle 2 000 m (6 562') korkeudella merenpinnasta.

Tämän noudattamatta jättäminen voi lyhentää sisäisten komponenttien elinikää ja johtaa toimintahäiriöön.

■ Varmista, että [OHUEN ILMAN TILA] on asetettu tilaan [KORKEA2], kun käytät projektoria yli 2 000 m (6 562') ja alle 2 700 m (8 858') korkeudella merenpinnasta.

Tämän noudattamatta jättäminen voi lyhentää sisäisten komponenttien elinikää ja johtaa toimintahäiriöön.

■ Älä asenna projektoria korkeammalle kuin 2 700 m (8 858') meren pinnasta.

Tämän noudattamatta jättäminen voi lyhentää sisäisten komponenttien elinikää ja johtaa toimintahäiriöön.

■ Älä kallista projektorin runkoa tai käytä projektorin kyljellään.

Älä kallista projektorin runkoa yli ±40 astetta pystysuunnassa tai ±15 astetta vaakasuunnassa. Ylikallistaminen voi lyhentää komponenttien elinikää.

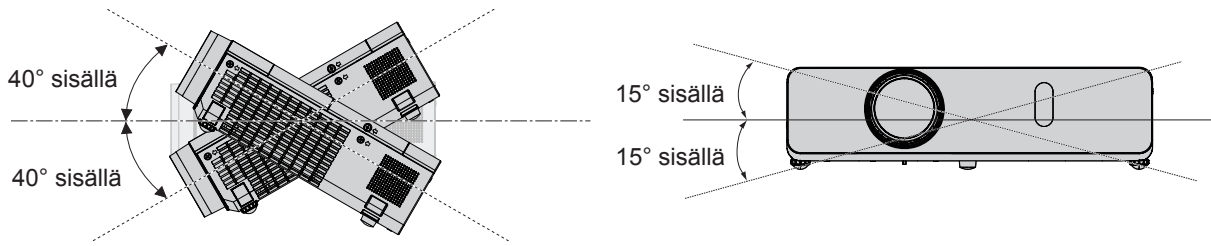

■ Varoitukset koskien projektoreiden asentamista

- Jos haluat käyttää projektoria muulla tavalla kuin asettamalla sen pöydälle tai lattialle säädettävien jalkojen avulla tai kiinnittämällä kattoon, kiinnitä projektori kattoon kolmen ruuvausaukon avulla (alla esitetysti). (Ruuvi: M4, ruuvireiän syvyys: 8 mm (5/16"), vääntövoima: M4 1,25 ± 0,2 N·m)
Pidä projektorin alaosan ja asennuspinnan välillä aina vähintään 20 mm (25/32") aukko.
Kiinnitä metalliset tuet kattokiinnityksen ruuvireikiin varmistuaksesi siitä, että kattokiinnityksen ja asennuspinnan välillä on 20 mm (25/32") tila.

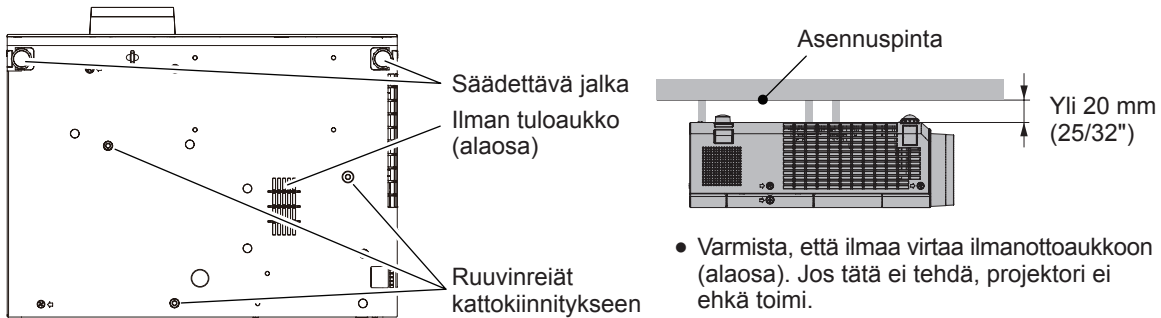

Säädettävän jalustan ja ruuvireikien paikka kattokiinnitystä varten

- Älä pinoa projektoreita toistensa päälle.
- Älä käytä projektoria, jos sen päällä on esineitä.
- Älä tuki projektorin tuuletusaukkoja (sisääntulo ja poistoilma).
- Vältä ilmastointijärjestelmästä tulevan lämmitys- ja viilennysilman kohdistamista suoraan projektorin tuuletusaukkoihin (sisääntulo- ja poistoilma-aukot).

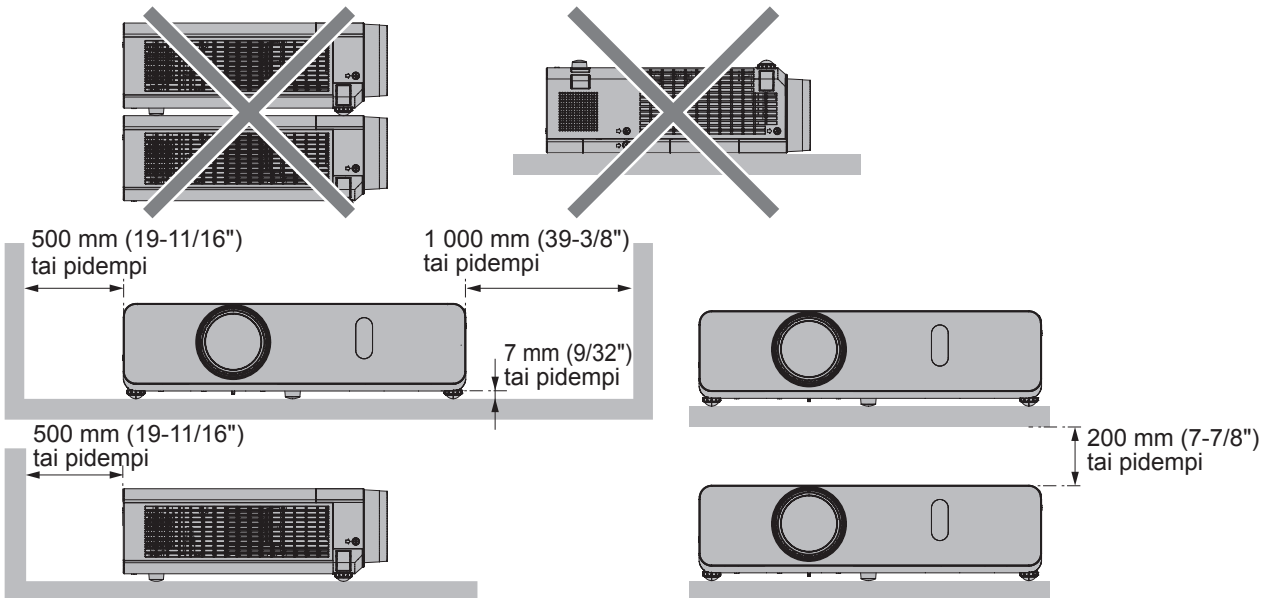

- Älä asenna projektoria ahtaaseen tilaan.
Tuuletus- ja/tai ilmastointijärjestelmän käyttäminen on pakollista silloin, kun projektori asetetaan suljettuun tilaan. Ulostuloilma saattaa kertyä, jos tuuletus ei ole riittävä ja tämä aiheuttaa projektorin suojaapiirin laukeamisen.

Suojaus

Suojaudu seuraavilta vaaroilta.

- Henkilökohtaisten tietojen vuotaminen tämän tuotteen kautta.
- Tämän tuotteen valtuuttamaton käyttö haitallisen kolmannen osapuolen toimesta.
- Tämän tuotteen häiritseminen haitallisen kolmannen osapuolen toimesta.

Suojausohjeet. (➔ Käyttöohjeet - toiminnallisen käsikirjan sivut 76, 93)

- Tee salasana mahdollisimman vaikeasti arvattava.
- Vaihda salasanasi säännöllisesti.
- Panasonic tai heidän kumppaninsa eivät koskaan kysy salasanaa suoraan asiakkaalta. Älä paljasta salasanaa, jos vastaanotat siihen liittyviä kyselyitä.
- Yhdistetty verkko on suojattava palomuurilla jne.
- Aseta web-ohjauksen salana, ja rajoita käyttäjät, jotka voivat kirjautua sisään.

Hävittäminen

Kysy paikalliselta viranomaiselta tiedot tuotteen hävittämiseksi oikealla tavalla.

Lamppu sisältää elohopeaa. Kysy paikalliselta viranomaiselta tai jälleenmyyjältä tiedot lamppuyksiköiden hävittämiseksi oikealla tavalla.

Hävitä käytetyt paristot paikallisten hävittämistä koskevien sääntöjen tai ohjeiden mukaisesti.

Käyttöön liittyvät huomiot

■ Hyvän kuvanlaadun saavuttaminen

- Jotta kuva olisi kaunis korkeaa kontrastia käytettäessä, valmistele ympäristö asianmukaisesti. Sulje ikkunoiden verhot tai kaihtimet ja kytke pois kaikki näytön lähellä olevat valot, jotta ulkovalon tai sisävalojen heijastukset eivät häiritse näyttöä.

■ Älä kosketa projisointilinssin pintaa paljain käsin.

Jos projisointilinssin pinta likaantuu sormenjäljistä tai muista, tämä suurentuu ja projisoituu näytölle.

Liitä mukana toimitettu linssin suoja projektorin linssiin, kun projektori ei ole käytössä.

■ LCD-paneeli

LCD-paneeli on tehty tarkkuustyönä. Huomaa, että harvinaisissa tapauksissa korkean tarkkuuden kuvapisteet saattavat puuttua tai olla aina valaistuina. Huomaa, että tämä ilmiö ei ole merkki toimintahäiriöstä. Jos paikallaan olevia kuvia projisoidaan pitkään LCD-paneelilla saattaa näkyä jälkikuva. Huomaa, että jälkikuva ei ehkä katoa.

■ Optiset osat

Kun käyttölämpötila on korkea tai jos ympäristössä on runsaasti pölyä, tupakan savua jne., LCD-paneelin, polarisoivien levyjen ja muiden optisten osien vaihtoaika saattaa olla lyhyempi, vaikka niitä on käytetty vähemmän kuin yhden vuoden ajan. Pyydä lisätietoja jälleenmyyjältäsi.

■ Lamppu

Tämän projektorin valonlähteenä on korkeapaineinen elohopealamppu.

Korkeapaineisella elohopealampulla on seuraavat ominaisuudet.

- Lampun luminanssi vähenee käytön vaikutuksesta.
- Lamppu saattaa räjähtää äänekkäästi tai sen käyttöikä saattaa lyhentyä iskun, lohkeamisen ja heikkenemisen vuoksi käytön myötä.
- Lampun käyttöikä vaihtelee huomattavasti riippuen yksittäisistä eroista ja käyttöolosuhteista. Erityisesti jatkuva yli 12 tunnin käyttö ja jatkuva virran päälle/pois kytkeminen heikentää lamppua huomattavasti ja vaikuttaa lampun käyttöikään.
- Harvinaisissa tapauksissa lamppu särkyä hetki projisoinnin käynnistymisen jälkeen.
- Särkymisen vaara kasvaa, kun lamppua käytetään pidempään kuin sen vaihtoaika edellyttää. Varmista, että lamppuyksikkö vaihdetaan säännöllisesti. ("When to replace the lamp unit" (➔ Käyttöohjeet - toiminnallisen käsikirjan sivu 101), "Replacing the lamp unit" (➔ Käyttöohjeet - toiminnallisen käsikirjan sivu 101))
- Jos lamppu särkyä, lampun sisällä oleva kaasu vapautuu savuna.
- On suositeltavaa säilyttää vaihtolamppua varalla.

■ Tietokoneen ja ulkoisen laitteen liitännät

- Kun liität tietokoneen tai ulkoisen laitteen, lue tämä ohjekirja huolellisesti liittyen virtajohtoihin ja suojattuihin johtoihin.

Lisävarusteet

Varmista, että projektori sisältää seuraavat lisätarvikkeet. < > -merkkien sisällä olevat numerot kuvaavat lisätarvikkeiden määrää.

Langattomaan kauko-ohjauksikköön <1> (N2QAYA000071) (N2QAYA000070)

PT-VW350



PT-VX420



CD-ROM-levy <1> (TXFQB02WYKZ)

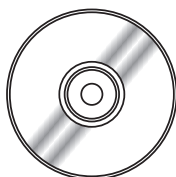

AAA/R03 tai AAA/LR03 paristo <2> (kaukosäätimelle)

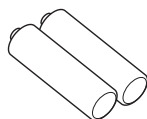

RGB signaalikaapeli <1> (K1HY15YY0012)

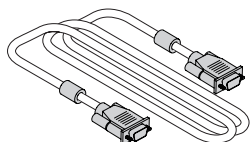

Virtajohtoc (TXFSX02UYAZ) <1>

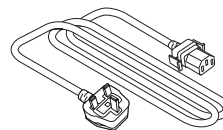

(TXFSX02UXRZ) <1>

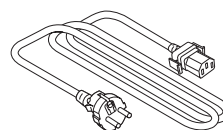

Lanka <1> (linssisuojukselle) (6103504711)



Linssisuojaus <1> (TKKL5568)

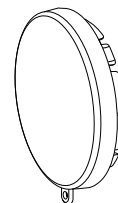

Huomio

- Kun olet purkanut projektorin pakkauksesta, hävitä virtajohtoon kansi ja pakkausmateriaali oikein.
- Älä käytä mukana toimitettua sähköjohtoa muiden laitteiden, kuin tämän projektorin kanssa.
- Lisätietoja kadonneista lisätarvikkeista saat jälleenmyyjältäsi.
- Säilytä pienet osat sopivalla tavalla ja pidä ne pienten lasten ulottumattomissa.

Huomautus

- Lisätarvikkeiden mallinumerot saattavat muuttua ilman ennakkohuomautusta.

Mukana toimitetun CD-levyn sisältö

Mukana toimitetun CD-levyn sisältö on seuraava.

Ohje/luettelo (PDF)	Käyttöohjeet	
	Käyttöohjeet – Multi Projector Monitoring & Control Software	
	Käyttöohjeet – Logo Transfer Software	
	Yhteensopivien projektorien luettelo	Tämä on luettelo projektoreista tai laajakuvanäytöistä, jotka ovat yhteensopivia CD-ROM-levyllä olevan ohjelmiston kanssa ja niiden rajoitusten kanssa.
	Ohjelmistolisenssi	Tässä projektorissa käytetyt avoimen lähdekoodin lisenssit ovat PDF-tiedostoissa.
Ohjelmisto	Multi Projector Monitoring & Control Software (Windows)	Tämä ohjelmisto sallii usean lähiverkkoon kytketyn projektorin valvonnan ja hallinnan.
	Logo Transfer Software (Windows)	Tämän ohjelmiston avulla voit siirtää alkuperäisiä kuvia, kuten yrityksen logoja projektorille projisoinnin aloitusnäytölle.

Valinnaiset lisävarusteet

Vaihtoehdot	Mallinro
Kattokiinnike	ET-PKL100H (korkeille katoille) ET-PKL100S (matalille katoille) ET-PKV400B (projektorin kiinnike)
Vaihtolamppuyksikkö	ET-LAV300
Vaihtosuodatinyksikkö	ET-RFV300

Huomautus

- Lisävarusteiden mallinumerot saattavat muuttua ilman ennakkohuomautusta.

Projektorin kytkeminen päälle/pois päältä

Projektorin kytkeminen päälle

Ennen kuin kytket projektorin päälle, varmista, että kaikki muut laitteet on kytketty oikein ja irrota ensin linssisuojaus.

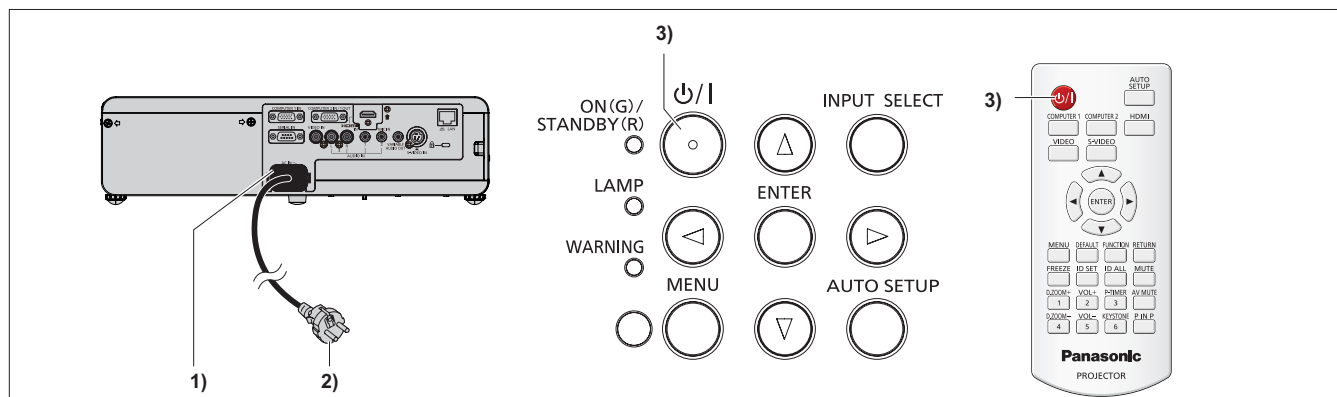

- 1) Liitä virtajohto projektorin runkoon.
- 2) Liitä virtapistoke pistorasiaan.
 - Virran merkkivalo <ON(G)/STANDBY(R)> syttyy tai vilkkuu, ja projektori siirtyy valmiustilaan.
- 3) Paina kaukosäätimen tai ohjauspaneelin virtapainiketta <⏻/|>.
 - Virran merkkivalo <ON(G)/STANDBY(R)> syttyy vihreänä ja kuva projisoituu pian näytölle.

Projektorin kytkeminen pois päältä

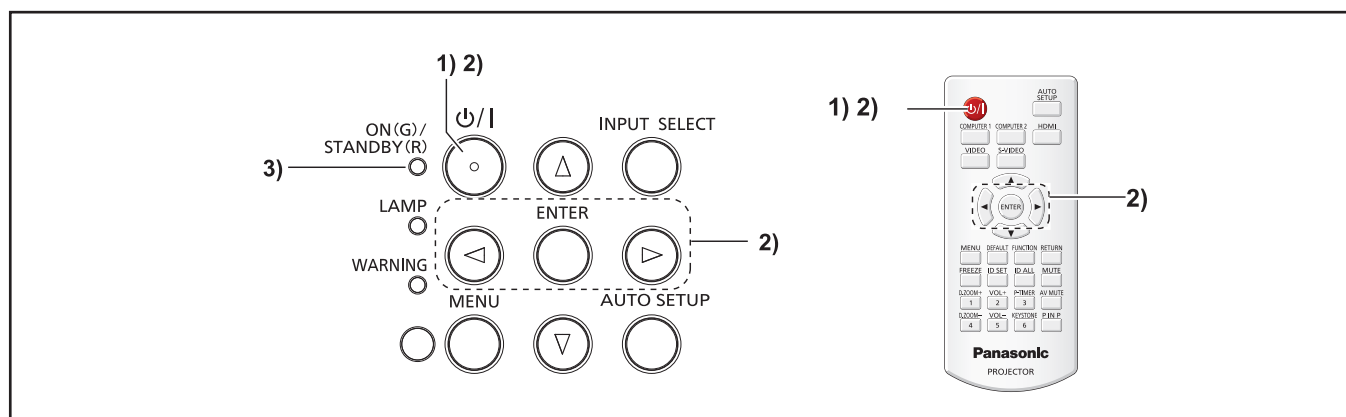

- 1) Paina kaukosäätimen tai ohjauspaneelin virtapainiketta <⏻/|>.
 - Näytöllä näkyy [Virta katkaistaan.] -vahvistusnäyttö.
- 2) Valitse [OK] painamalla ◀▶ ja paina <ENTER>-painiketta (Paina uudelleen kaukosäätimen tai ohjauspaneelin <⏻/|>-virtapainiketta.)
 - Kuvan projisointi loppuu ja projektorin rungon virran merkkivalo <ON(G)/STANDBY(R)> syttyy oranssina. (Tuuletin pysyy päällä.)
- 3) Odota, kunnes virran merkkivalo <ON(G)/STANDBY(R)> syttyy tai vilkkuu punaisena.
 - Projektori siirtyy valmiustilaan, kun virran merkkivalo <ON(G)/STANDBY(R)> syttyy tai vilkkuu punaisena.

Tietoja käyttäjille vanhan laitteiston ja käytettyjen paristojen hävittämisestä



Nämä tunnukset laitteissa, pakkauksissa ja mukana olevissa asiakirjoissa tarkoittavat, että käytettyjä sähköisiä ja elektronisia laitteita ja paristoja ei saa hävittää tavallisen kotitalousjätteen mukana. Jotta vanhat tuotteet ja paristot käsitellään, palautetaan ja kierrätetään oikealla tavalla, vie ne sopiviin keräyspisteisiin kansallisen lainsäädännön ja direktiivien 2002/96/EY ja 2006/66/EY mukaisesti.

Näiden tuotteiden ja paristojen hävittäminen oikealla tavalla auttaa säästämään arvokkaita luonnonvaroja ja auttaa ehkäisemään mahdollisia negatiivisia terveys- ja ympäristövaikutuksia, joita voisi muuten syntyä jätteen epäasianmukaisesta käsittelystä.



Halutessasi lisätietoa vanhojen laitteiden ja paristojen keräyksestä ja kierrätyksestä, ota yhteyttä paikallishallintoon, paikalliseen jätehuoltoon tai jälleenmyyjään, jolta olet tuotteen hankkinut.

Virheellisestä hävittämisestä saattaa seurata rangaistuksia kansallisen lainsäädännön mukaisesti.



Yrityskäyttäjät Euroopan unionissa

Jos haluat hävittää sähköisen ja elektronisen laitteiston, pyydä lisätietoja jälleenmyyjältä tai toimittajalta.

Cd

Tietoja hävittämisestä muissa maissa Euroopan unionin ulkopuolella

Nämä symbolit ovat voimassa vain Euroopan unionin alueella. Jos haluat hävittää näitä tuotteita, kysy paikallisilta viranomaisilta tai jälleenmyyjiltä oikea hävitystapa.

Huomaa paristosymboli (kaksi alinta symboliesimerkkiä):

Tätä symbolia voidaan käyttää yhdessä kemiallisen symbolin kanssa. Tässä tapauksessa se noudattaa direktiivin kyseiselle kemikaalille asettamaa vaatimusta.

Panasonic Corporation

Web Site: <http://panasonic.net/avc/projector/>

© Panasonic Corporation 2015

M0216GC0 -ST