

Betjeningsanvisninger Grunnleggende veiledning

LCD projektor **Kommersiell bruk**

Modellnummer. **PT-VW350**
PT-VX420

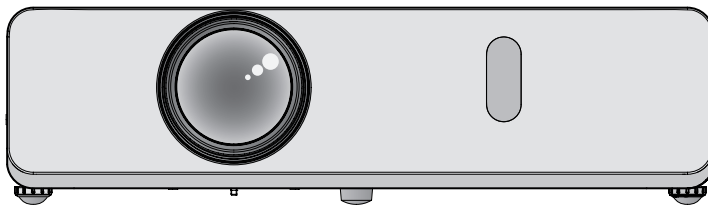

Les før bruk

Bruksanvisningen for denne projektoren inneholder "Betjeningsanvisninger – grunnleggende veiledning" og "Betjeningsanvisningen – funksjonsbeskrivelse" (pdf).

Denne brukerhåndboken er et utdrag fra "Betjeningsanvisninger – funksjonsbeskrivelse". For ytterligere informasjon henvises det til "Betjeningsanvisninger – funksjonsbeskrivelse" (pdf) som du finner på medfølgende CD-ROM.

- Kun "Betjeningsanvisninger – grunnleggende veiledning" (dette dokumentet) er tilgjengelig på Norsk. For ytterligere detaljert informasjon på andre språk, se "Betjeningsanvisninger – funksjonsbeskrivelse" (pdf).

Takk for at du har gått til anskaffelse av dette produktet fra Panasonic.

- Les instruksjonene nøye før bruk, og ta vare på denne brukerhåndboken for fremtidig bruk.
- Det er viktig at du leser "Les dette først!", før du bruker denne projektoren (➔ sidene 4 til 8).

Innhold

Viktig informasjon

Les dette først!..... 4

Klargjøring

Forholdsregler ved bruk 9

Forsiktighetsregler for transport 9

Forsiktighetsregler for montering..... 9

Sikkerhet11

Avhending11

Forsiktighetsregler for bruk.....11

Tilbehør 12

Innholdet i medfølgende CD-ROM 13

Valgfritt tilbehør 13

Grunnleggende operasjoner

Slå på/av projektoren 14

Slå på projektoren 14

Slå av projektoren 14

■ Varemerker

- Windows er et registrert varemerke av Microsoft Corporation i USA og andre land.
- Mac og Mac OS er varemerker for Apple Inc., registrert i USA og andre land.
- HDMI, HDMI-logoen og High-Definition Multimedia Interface er varemerker eller registrerte varemerker fra HDMI Licensing LLC.
- PJLink™ er et varemerke eller et varemerke i påvente av registrering i Japan, USA, og andre land og regioner.
- RoomView og Crestron RoomView er registrerte varemerker fra Crestron Electronics, Inc. Crestron Connected™ og Fusion RV er varemerker fra Crestron Electronics, Inc.
- Adobe og Adobe Reader er varemerker eller registrerte varemerker fra Adobe Systems Inc. i USA og/eller andre land.
- Alle andre navn, firmanavn og produktnavn som omtales i denne brukerhåndboken er varemerker eller registrerte varemerker som tilhører sine respektive eiere.

Legg merke til at symbolene ® og ™ ikke spesifiseres i denne brukerhåndboken.

■ Illustrasjoner i denne bruksanvisningen

- Illustrasjoner av projektoren, skjermen og andre deler kan variere fra det faktiske produktet.

■ Referansesider

- Referansesider i denne brukerhåndboken er angitt som: (➡ side 00).
- Referansesider i pdf-brukerhåndboken (medfølgende CD-ROM) er angitt som: (➡ "Betjeningsanvisninger – funksjonsbeskrivelse" side 00). I denne brukerhåndboken henvises det til sidenumre i den engelske versjonen av "Betjeningsanvisninger – funksjonsbeskrivelse".

■ Begrep

- I denne brukerhåndboken omtales "Trådløs fjernkontrollenhet" som "fjernkontroll".

■ Slik viser du Betjeningsanvisning

1) Kjør applikasjonstarteren.

- Sett den medfølgende CD-ROM-en inn i CD-stasjonen. Applikasjonstarteren starter automatisk. Hvis applikasjonstarteren ikke starter, kan du dobbeltklikke på "Launcher.exe" i CD-ROM-en. (Når skjermen for automatisk avspilling vises, velger du den aktuelle lokasjonen, slik at "Launcher.exe" kjøres.)

2) Klikk på [Projector Operating Instructions] i menyen, eller dobbeltklikk på "MANUALS" → "Index.pdf" i CD-ROM-en.

- En liste med tilgjengelige språk vises.

3) Velg ønsket språk.

- Betjeningsanvisninger (PDF) åpnes på ønsket språk.

■ Slik kan du vise programvarebruksanvisningen og liste over kompatible projektormodeller

1) Kjør applikasjonstarteren.

- Sett den medfølgende CD-ROM-en inn i CD-stasjonen. Applikasjonstarteren starter automatisk. Hvis applikasjonstarteren ikke starter, kan du dobbeltklikke på "Launcher.exe" i CD-ROM-en. (Når skjermen for automatisk avspilling vises, velger du den aktuelle lokasjonen, slik at "Launcher.exe" kjøres.)

2) I menyen velger du programvaren du vil vise, og klikk på [Refer To Operating Instructions] eller [Refer To List of Compatible Projector Models].

- Betjeningsanvisninger (PDF) eller Liste med kompatible modeller av enheten (PDF) åpnes. (Kun på engelsk)

■ Slik installerer du programvaren

1) Kjør applikasjonstarteren.

- Sett den medfølgende CD-ROM-en inn i CD-stasjonen. Applikasjonstarteren starter automatisk. Hvis applikasjonstarteren ikke starter, kan du dobbeltklikke på "Launcher.exe" i CD-ROM-en. (Når skjermen for automatisk avspilling vises, velger du den aktuelle lokasjonen, slik at "Launcher.exe" kjøres.)

2) Start installasjonsprogrammet.

- Velg programvaren du vil installere, og klikk på [Install].

3) Utfør installasjonen.

- Når installasjonsskjermen vises, følger du anvisningene på skjermen for å installere programvaren. Hvis en <Confirm Uninstall>-meldingen vises når du installerer [Multi Projector Monitoring & Control Software], må du avinstallere [Multi Projector Monitoring & Control Software] som allerede er installert på datamaskinen. Se programvarens betjeningsanvisninger for nærmere informasjon. (Kun på engelsk)

Merk

- Programvaren som er inkludert på denne CD-ROMen kjører på Windows. Vil du installere "Multi Projector Monitoring & Control Software", kan du måtte installere Microsoft .NET Framework. Se programvarens betjeningsanvisninger for mer informasjon.
- Når du leser bruksanvisningene til projektoren på Mac, dobbeltklikk på "MANUALS" → "Index.pdf" på CD-ROMen, språkmenyen vil vises, og velg deretter språket.
- For å lese PDF-dokumenter, er det nødvendig å installere Adobe® Reader®. Andre PDF-lesere enn Adobe Reader støttes ikke.

Les dette først!

ADVARSEL: DETTE APPARATET MÅ JORDES.

ADVARSEL: For å forebygge skade som kan medføre brann eller sjokkskader må dette apparatet ikke eksponeres for regnvann eller fuktighet.
Denne enheten er ikke ment for bruk innenfor direkte synsfelt på arbeidsplasser med visuelt display. For å unngå innkommende gjenspeiling på arbeidsplasser med visuelt display, må enheten ikke plasseres innenfor et direkte synsfelt.
Utstyret er ikke beregnet for bruk på en video-arbeidsplass i samsvar med BildscharbV.
Lydtryknivået ved operatørens posisjon er lik eller lavere enn 70 dB (A), i henhold til ISO 7779.

ADVARSEL:

1. Ta ut støpselet når enheten ikke er i bruk over lengre tid.
2. For å unngå elektrisk støt skal lokket ikke fjernes. Inneholder ingen deler som kan repareres av brukeren. For service og reparasjon henvises det til kvalifiserte servicepersonell.
3. Ikke fjern jordingsstiften i støpselet. Dette apparatet leveres med et jordet støpselet. Dette støpselet passer kun i en jordet stikkontakt. Dette er en sikkerhetsfunksjon. Hvis støpselet ikke passer i stikkontakten, må du kontakte en elektriker. Ikke omgå hensikten med det jordede støpselet.



Hensikten med lyn-symbolet med pilspiss i et triangel er for å varsle brukeren om uisolert "farlig spenning" i produktets umiddelbare nærhet, som kan være av tilstrekkelig størrelse til å utgjøre en risiko for elektrisk støt.



Hensikten med utropstegnet i et triangel er å varsle brukeren om en viktig drifts- og vedlikeholds-instruksjon i dokumentasjonen som ble levert sammen med produktet.

ADVARSEL:



SLÅ AV STRØMBRYTEREN OG TA UT STØPSELET FRA STIKKONTAKTEN FØR LAMPE-ENHETEN BYTTES UT.

VÆR FORSIKTIG: For å sikre fortsatt samsvar må vedlagte installasjonsbeskrivelse følges. Dette innebærer å bruke medfølgende strømledning og skjermede grensesnittkabler, når du tilkobler til datamaskin eller tilleggsutstyr. I tillegg kan uautoriserte forandringer eller modifikasjoner gjøre at brukeren mister sine rettigheter for bruk av dette utstyret.

Denne enheten er laget for å projisere bilder på et lerret, osv., og er ikke tiltenkt for bruk som innendørs belysning i et hjemmemiljø.

Direktiv 2009/125/EC

Importørens navn og adresse i Den europeiske unionen
Panasonic Marketing Europe GmbH
Panasonic Testing Centre
Winsbergiring 15, 22525 Hamburg, Germany

ADVARSEL:

■ STRØM

Stikkontakten skal installeres nær utstyret og være lett tilgjengelig dersom det oppstår problemer.

Hvis følgende problemer oppstår, koble strømledningen fra vegguttaket.

Fortsatt bruk av projektoren i denne tilstanden vil medføre brann eller elektrisk støt.

- Hvis fremmedlegemer eller vann kommer inn i projektoren, koble strømledningen fra stikkontakten.
- Hvis projektoren faller ned eller kabinettet blir ødelagt, koble strømledningen fra stikkontakten.
- Hvis du oppdager røyk, merkelige lukter eller støy som kommer fra projektoren, koble strømledningen fra stikkontakten.
- For å kutte strømtilførselen, må du koble strømledningen fra vegguttaket.

Kontakt et autorisert servicesenter for reparasjon, og ikke forsøk å reparere projektoren på egenhånd.

Ved tordenvær må du ikke berøre projektoren eller kabelen.

Det kan føre til elektrisk støt.

Ikke gjøre noe som kan skade strømledningen eller støpselet.

Hvis strømledningen brukes når den er skadet, kan elektrisk sikk, kortslutning eller brann oppstå.

- Strømkabelen må ikke skades. Du må ikke utføre modifikasjoner og den skal heller ikke plasseres nærme varme gjenstander eller bøyes, vrís, dras eller vikles inn i en bunt. Tunge gjenstander skal heller ikke plasseres over strømkabelen.

Nødvendige reparasjoner til strømkabelen skal kun utføres ved henvendelse til et autorisert servicesenter.

Sett i støpselet i veggkontakten og strømkontakten inn i projektorterminalen.

Hvis støpselet ikke settes inn korrekt, kommer det til å medføre elektrisk støt eller overoppheting.

- Ikke bruk ødelagte støpsler eller stikkontakter som har løsnet fra veggen.

Ikke bruk annen enn den medfølgende strømkabelen.

Manglende overholdelse av dette vil medføre elektrisk støt eller brann. Legg merke til at om du ikke bruker medfølgende strømkabel for å jorde enheten på siden av kontakten kan dette medføre elektrisk støt.

Rengjør støpselet regelmessig for å unngå oppsamling av støvpartikler.

Manglende overholdelse av dette vil medføre brann.

- Hvis støvpartikler samles opp på støpselet, kan fuktigheten som oppstår skade isolasjonen.
 - Ta ut støpselet ut av stikkontakten, når projektoren ikke er i bruk over lengre tid.
- Ta ut støpselet fra stikkontakten og tørk støpselet regelmessig med en tørr klut.

Ikke ta på støpselet eller strømkontakten med fuktige hender.

Manglende overholdelse av dette vil medføre elektrisk støt.

Veggkontakten må ikke overbelastes.

Hvis strømforsyningen overbelastes (for eksempel ved bruk av for mange grenuttak) kan dette forårsake overoppheting, og det vil oppstå brann.

■ OM BRUK/INSTALLASJON

Projektoren skal ikke plasseres på myke materialer som tepper eller svampmatter.

Dette kan forårsake overoppheting som kan medføre brennmerker, brann eller skade på projektoren.

Ikke installer projektoren på fuktige eller nedstøvede steder, der projektoren kan komme i kontakt med fettøyk eller damp, for eksempel på badet.

Bruk av projektoren under slike forhold vil føre til brann, elektrisk støt eller forringelse av komponenter.

Foringelse av komponenter (for eksempel takmonteringsbraketter) kan føre til at projektoren som er montert i taket faller ned.

Ikke installer projektoren på steder som ikke sterke nok til å tåle hele vekten av projektoren eller på flater som ikke er vannrette eller er ustabile.

Manglende overholdelse av dette vil medføre at projektoren faller ned eller velter, og alvorlig person- eller materielle skader kan oppstå.

Installasjonsarbeid (for eksempel takmonteringsbraketten) bør kun utføres av en kvalifisert tekniker.

Hvis installasjonen ikke er utført og sikret på riktig måte, kan det føre til skader eller ulykker, for eksempel elektrisk støt.

- Sørg for å bruke den metalltråden som følger med takfestebraketteren, som et ekstra sikkerhetstiltak, for å forhindre at projektoren skal falle ned. (Monteres på et annet sted enn takfestebraketteren.)

ADVARSEL:

Ikke tildekk luftinntak/utslippsventiler

Dette kan forårsake overoppheting som kan medføre brann eller skade på projektoren.

- Ikke plasser projektoren i på smale steder med dårlig ventilasjon.
- Ikke plasser projektoren på tøystoff eller papir, da disse kan bli dratt inn i luftinntaket.
- Sørg for minst 1 m (40") klaring mellom vegger eller gjenstander og utslippsventilen, og minst 50 cm (20") klaring mellom vegger eller gjenstander og luftinntaket.

Ikke plasser hender eller andre gjenstander i nærheten av utslippventilen.

Dette kan forårsake brennmerker eller skade hendene dine eller på andre gjenstander.

- Oppvarmet luft kommer ut av utslippsventilen. Ikke plasser hender, ansikt gjenstander som ikke tåler varme i nærheten av denne utslippsventilen.

Ikke se direkte inn i lysstrålene som kommer fra linsen. Ikke eksponer huden for lysstrålene mens projektoren er i bruk.

Dette kan forårsake brannskade eller tap av syn.

- Sterke lysstråler kommer fra projektorens linse. Ikke se direkte inn i dette lyset eller la lysstrålene treffe hendene.
- Vær spesielt nøye med å ikke la små barn se direkte inn i linsen. I tillegg må du slå av strømmen og koble fra støpselet når du er borte fra projektoren.

Du må aldri forsøke å bygge om eller demontere projektoren.

Høyspenning kan medføre brann eller elektriske støt.

- Vennligst ta kontakt med et autorisert servicesenter for enhver inspeksjon, justering eller reparasjon.

Ikke la metallgjenstander, brannfarlige gjenstander eller væske komme på innsiden av projektoren. La ikke projektoren bli våt.

Dette kan forårsake kortslutning eller overoppheting, og medføre brann, elektrisk støt eller funksjonsfeil i projektoren.

- Ikke plasser beholdere med væske eller metallgjenstander i nærheten av projektoren.
- Hvis væske kommer på innsiden av projektoren, må du kontakte nærmeste forhandler.
- Særlig påpasselighet må vises med tanke på barn.

Bruk den takfestebraketten som er spesifisert av Panasonic.

Bruk av andre takfestebraketter enn det som er spesifisert vil medføre fallulykker.

- Fest sikkerhetskabelen til takfestebraketten for å forhindre at projektoren skal falle ned.

■ TILBEHØR

For korrekt håndtering av batteriene henvises det til følgende.

Manglende overholdelse av dette vil medføre batterilekkasje, overoppheting, eksplosjon eller brann.

- Ikke bruk uspesifiserte batterier.
- Ikke bruk oppladbare batterier.
- Tørre batterier må ikke plukkes fra hverandre.
- Batteriene må ikke varmes opp eller plasseres i vann eller i nærheten av åpen ild.
- Ikke la +- og —batteripolene komme i kontakt med metallgjenstander, som for eksempel halskjeder eller hårnåler.
- Batterier skal ikke oppbevares eller fraktes sammen med metallgjenstander.
- Batteriene skal oppbevares i en plastpose og holdes unna metallgjenstander.
- Sørg for at batteripolene (+ og –) plasseres i korrekt posisjon når batteriet settes i.
- Ikke bruk nye batterier sammen med gamle batterier. Forskjellige batterityper må ikke blandes.
- Ikke bruk batterier der det ytre laget skreller av eller er fjernet.

Batteriene skal oppbevares utilgjengelig for barn.

Om de svelges kan det forårsake fysisk skade.

- Ved svelging, kontakt lege omgående.

Hvis det lekker batterivæske, må du ikke ta på batteriet med bare hender, og du må ta følgende forhåndsregler.

- Batterivæske på bar hud eller klesplagg kan forårsake betennelse i huden eller personskade. Skyll med rent vann og kontakt lege umiddelbart.
- Batterivæske som kommer i kontakt med øynene dine kan forårsake blindhet. Hvis dette skjer må du ikke gni deg i øynene. Skyll med rent vann og kontakt lege umiddelbart.

Du må ikke ta fra hverandre lampe-enheten.

Hvis lampen knuses, kan det forårsake personskade.

ADVARSEL:

Utskifting av lampe

Lampen har et høyt innvendig trykk. Feilhåndtering kan forårsake eksplosjon med følgende alvorlige personskader og ulykker.

- Lampen kan lett eksplodere om den får et hardt slag mot en gjenstand eller slippes i gulvet.
- Før lampen byttes, ut må du forsikre deg om at strømmen er slått av og ta ut støpselet fra stikkontakten. Hvis dette ikke gjøres, kan det forårsake elektrisk støt eller eksplosjon.
- Når lampen skal byttes ut, må du slå av strømmen og la lampen kjøles ned i minst en time før den håndteres, for å unngå brannskade.

Ikke bruk den medfølgende strømkabelen med annet utstyr enn denne projektoren.

Bruk av den medfølgende strømkabelen med annet utstyr enn denne projektoren, kan forårsake kortslutning eller overoppheting og medføre elektrisk støt eller brann.

Fjern de tomme batteriene fra fjernkontrollen umiddelbart.

Hvis du lar dem forbli i enheten, kan dette forårsake væskelekkasje, overoppheting eller at batteriene eksploderer.

VÆR FORSIKTIG:

■ STRØM

Ved frakobling av strømkabelen må du sørge for å holde i støpselet og strømkontakten.

Hvis du drar i selve strømkabelen kan den skades og det kan medføre brann, kortslutning eller elektrisk støt.

Når projektoren ikke er i bruk over lengre tid, skal strømkabelen være frakoblet stikkontakten.

Manglende overholdelse av dette kan medføre brann eller elektrisk støt.

Støpselet må frakobles stikkontakten før du foretar rengjøring og utskifting av enheten.

Elektriske støt kan oppstå hvis ikke dette er gjort.

■ OM BRUK/INSTALLASJON

Tunge gjenstander må ikke plasseres på projektoren.

Manglende overholdelse av dette vil medføre at projektoren kommer i ubalanse og kan falle, noe som kan forårsake person- eller materielle skader. Projektoren vil bli skadet eller deformert.

Du må ikke legge vekten din på projektoren.

Du kan komme til å falle, eller projektoren kan bli ødelagt, med påfølgende personskade.

- Vær spesielt forsiktig med tanke på små barn - de må ikke stå eller sitte på projektoren.

Ikke plasser projektoren på ekstremt varme steder.

Dette kan forårsake skade på utsiden eller forringelse interne komponenter, eller forårsake brann.

- Vær spesielt forsiktig på steder som er utsatt for direkte sollys eller i nærheten av ovner.

Ikke plasser projektoren der den kan bli påvirket av salt eller etsende gass.

Dette kan føre til at projektoren svikter på grunn av korrosjon.

Gjenstander må ikke plasseres foran linsen mens projektoren er i bruk.

Dette kan føre til brann eller skade på objektet og kan føre til at projektoren svikter.

- Ekstremt sterke lysstråler kommer fra projektorens linse.

Ikke stå framfor linsen mens projektoren er i bruk.

Dette kan forårsake skade eller brennmerker på klesplagg.

- Ekstremt sterke lysstråler kommer fra projektorens linse.

Alle ledninger må kobles fra projektoren før den flyttes.

Hvis projektoren flyttes uten at ledninger frakobles kan forårsake skade på ledninger. Dette kan forårsake brann eller elektrisk støt.

Når projektoren monteres i taket, må du unngå at festeskruene kommer i kontakt med eventuelle metalldele på innsiden av taket.

Kontakt med metalldele på innsiden av taket kan forårsake elektrisk støt.

Hodetelefoner eller øretelefoner må aldri kobles til <VARIABLE AUDIO OUT> utgangen.

For høyt lydtrykk fra øretelefoner eller hodetelefoner kan forårsake hørselstap.

■ TILBEHØR

Ikke bruk den gamle lampe-enheten.

Hvis den brukes så kan det forårsake en lampeeksplosjon.

VÆR FORSIKTIG:

Hvis lampen er ødelagt, må rommet luftes umiddelbart. Ikke rør eller posisjoner ansiktet ditt nærme de ødelagte delene.

Manglende overholdelse av dette vil forårsake at brukeren absorberer gassutslippet fra den ødelagte lampen, som inneholder nesten det samme nivået av kvikksølv som lysrør, og de knuste delene vil forårsake personskaade.

- Hvis du mistenker at du har absorbert gassen eller at du har fått gass i øyne eller munn, må du kontakte lege umiddelbart.
- Spørsmål angående bytte av lampe-enhet skal rettes til nærmeste forhandler. Sjekk også på innsiden av projektoren.

Når projektoren ikke er i bruk over lengre tid, skal batteriene fjernes fra fjernkontrollen.

Manglende overholdelse av dette vil medføre batterilekkasje, overoppheting, branntilløp eller eksplosjon. Dette kan forårsake brann eller forurensning av omgivelsene.

■ VEDLIKEHOLD

Kontakt din forhandler angående årlig rengjøring på innsiden av projektoren.

Kontinuerlig bruk når støvpartikler akkumuleres på innsiden av projektoren kan forårsake brann.

- Kontakt din forhandler for et prisoverslag på rengjøring.

For å ta ut batteriet

1. Trykk på lederen og løft dekkelet.

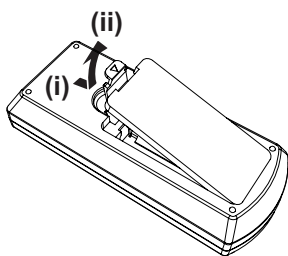

2. Ta ut batteriene.

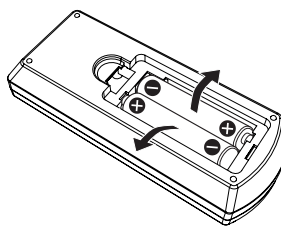

Forholdsregler ved bruk

Forsiktighetsregler for transport

- Når projektoren transporteres, skal den holdes sikkert på undersiden og unngå for mye vibrasjoner og støt. Dette kan skade de innvendige delene og føre til funksjonsfeil.
- Projektoren skal ikke transporteres med de regulerbare føttene ute. Dette kan forårsake skade på de regulerbare føttene.

Forsiktighetsregler for montering

■ Ikke monter projektoren utendørs.

Projektoren er konstruert kun for bruk innendørs.

■ Ikke bruk under følgende forhold.

- Steder der vibrasjoner og støt kan forekomme, som for eksempel i en bil eller annet transportmiddel: Dette kan skade de innvendige delene og føre til funksjonsfeil.
 - Steder i nærheten av sjøen eller områder som er berørt av etsende gass. Korrosjon kan skade interne komponenter eller forårsake funksjonsfeil på projektoren.
 - I nærheten av utslippventilen på et klimaanlegg: Avhengig av bruksforholdene så kan en sjelden gang lerretet svinge uregelmessig på grunn av utslippventilen eller den varme eller kalde luften. Sørg for at utslippet fra projektoren eller annet utstyr, eller luften fra klimaanlegget ikke trekker mot forsiden av projektoren.
 - Steder med store temperatursvingninger som i nærheten av lamper (studiolamper): Dette kan redusere levetiden på lampen, eller føre til deformasjon av kabinettet på grunn av varmen, noe som kan føre til feil.
Projektorens driftsmiljøtemperatur skal være mellom 0 °C (32 °F) og 40 °C (104 °F)^{*1} når den brukes ved høyder på mindre enn 1 400 m (4 593') og mellom 0 °C (32 °F) og 30 °C (86 °F) når den brukes i større høyde (mellom 1 400 m (4 593') og 2 700 m (8 858')).
- *1 Når projektorens driftsmiljøtemperatur er mellom 35 °C (95 °F) og 40 °C (104 °F), vil lampens modus endres automatisk til [EKO].
- I nærheten av høyspentkabler eller motorer: Dette kan forårsake forstyrrelser av projektorens drift.

■ Sørg for å spørre en spesialisert tekniker når du installerer produktet i taket.

Dette krever en valgfri takmonteringsbrakett. Sørg for å bruke den spesielle projektorbraketten sammen med takfestebrakettene for stor takhøyde eller lav takhøyde, respektivt.

Modellnr.:

- ① ET-PKL100H (for stor takhøyde), ET-PKV400B (projektorbrakett)
- ② ET-PKL100S (for lav takhøyde), ET-PKV400B (projektorbrakett)

■ Fokusjustering

Projektorlinsen påvirkes termisk av lyset fra lyskilden og fokuset blir ustabil i periode umiddelbart etter at du slår på strømmen. Det anbefales at bilder vises kontinuerlig for minimum tretti (30) minutter før fokuset justeres.

■ Når du bruker projektoren i høyder under 1 400 m (4 593'), sørg for at [ØK VIFTEHASTIGHET] er satt til [AV].

Unnlatelse av å gjøre dette kan redusere levetiden på de innvendige delene og føre til funksjonsfeil.

■ Når du bruker projektoren i høyde på over 1 400 m (4 593') og under 2 000 m (6 562'), sørg for at [ØK VIFTEHASTIGHET] er satt til [HOH.1].

Unnlatelse av å gjøre dette kan redusere levetiden på de innvendige delene og føre til funksjonsfeil.

■ Når du bruker projektoren i høyde på over 2 000 m (6 562') og under 2 700 m (8 858'), sørg for at [ØK VIFTEHASTIGHET] er satt til [HOH.2].

Unnlatelse av å gjøre dette kan redusere levetiden på de innvendige delene og føre til funksjonsfeil.

■ Ikke monter projektoren på høyder tilsvarende 2 700 m (8 858'), eller høyere, over havet.

Unnlatelse av å gjøre dette kan redusere levetiden på de innvendige delene og føre til funksjonsfeil.

■ Ikke vipp projektoren eller plassere den på siden.

Ikke vipp projektorhuset mer enn ca. ±40 grader vertikalt eller ±15 grader horisontalt. Større helninger kan føre til kortere levetid for komponentene.

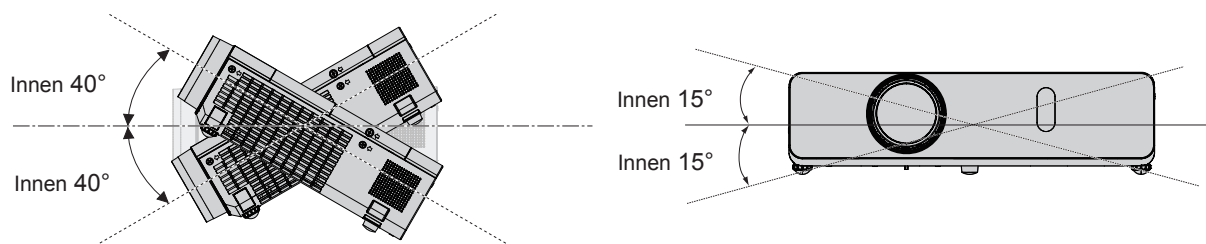

■ Utvis forsiktighet når du setter ned projektorene

- Hvis du vil bruke projektoren på andre steder enn et bord/gulv med de justerbare føttene, eller montert i taket, må du bruke de tre skruehullene for takmontering (som vist nedenfor) til å feste projektoren.
(Skruer: M4; Skruehullets dybde: 8 mm (5/16"); Strammemoment: M4 1,25 ± 0,2 N·m)
I tillegg skal det alltid være en avstand på mer enn 20 mm (25/32") mellom bunnen av projektoren og monteringsflaten. Sørg for at det er mer enn 20 mm (25/32") klaring mellom skruehullene for takmontering og monteringsflaten, ved å sette inn støtteplater (av metall) mellom dem.

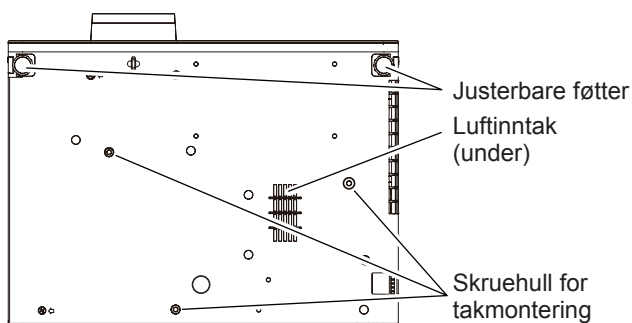

Posisjonen til de justerbare føttene og skruehullene for takmontering

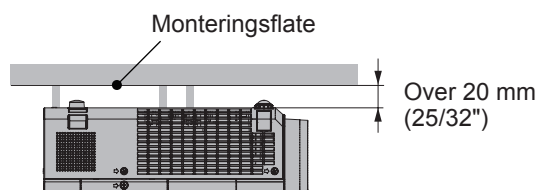

- Sørg for at luften strømmer inn i luftinntaket (under). Dersom dette ikke gjøres, kan det medføre at projektoren ikke virker.

- Ikke stable projektorene.
- Ikke la gjenstander ligge oppå projektoren mens den er i bruk.
- Projektorens luftinntak og utslipp må ikke blokkeres.
- Unngå at oppvarmet og kjølig luft fra klimaanlegget blåser direkte mot ventilasjonsåpningene (innsug og eksos) på projektoren.

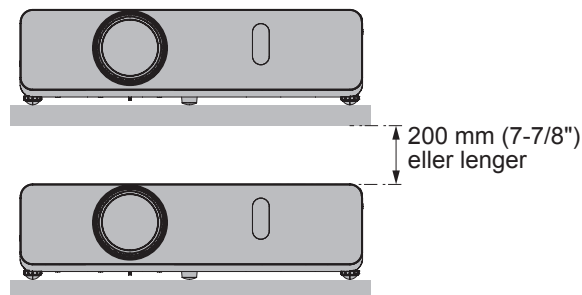
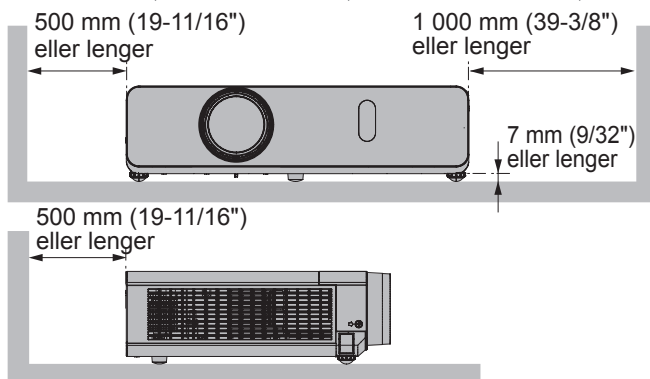
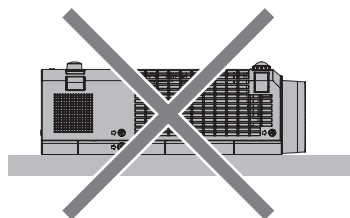
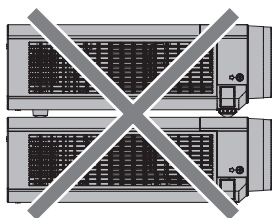

- Ikke plasser projektoren på et trangt sted.
Når du plasserer projektoren i et lite rom, er ventilasjon og / eller luftkjølesystem nødvendig. Varme fra utslippet kan akkumuleres når ventilasjonen ikke er tilstrekkelig og utløse sikring i projektoren.

Sikkerhet

Ta sikkerhetstiltak mot følgende forhold.

- Personinformasjon kan komme ut ved bruk av dette produktet.
- Uautorisert bruk av utenforstående tredjeparter med onde hensikter.
- Forstyrrelser eller avbrudd i bruk av produktet av utenforstående.

Sikkerhetsinstruks (➔ Betjeningsanvisninger – funksjonsbeskrivelse side 76, 93)

- Gjør passordet ditt så vanskelig å gjette som mulig.
- Endre passord regelmessig.
- Panasonic eller dets datterselskap spør aldri om passord direkte fra en kunde. Ikke oppgi passordet hvis du mottar en slik henvendelse.
- Det tilkoblede nettverket må sikres med brannmur eller annet.
- Sett opp et passord for webkontroll-siden og bregrens brukerne som kan logge inn.

Avhending

For kvitte deg med dette produktet må du kontakte de lokale myndighetene eller forhandler for informasjon om korrekte metoder for avhending.

Lampen inneholder kvikksølv. Ved avhending av brukte lampe-enheter må du kontakte de lokale myndighetene eller forhandler for informasjon om korrekte metoder for avhending.

Avhend batterier i henhold til instruksene, eller i henhold til nasjonale regler eller forskrifter.

Forsiktighetsregler for bruk

■ For å få god bildekvalitet

- For å vise et vakkert bilde med en høyere kontrast må du forberede et passende innemiljø. Trekk for gardiner eller persienner over vinduene og slå av alle lys i nærheten av lerretet for å hindre dagslys eller fra lampe innendørs fra å skinne på lerretet.

■ Ikke ta på overflaten på projektorlinsen med bare hender.

Hvis overflaten på projektorlinsen blir tilsmusset med fingeravtrykk eller noe annet, kommer dette til å forstørres og projiseres på lerretet.

Fest den medfølgende linsehetten på projektorlinsen når du ikke bruker projektoren.

■ LCD-panel

LCD-panelet er presisjonslaget. Legg merke til at i sjeldne tilfeller mangler høy-presisjons piksler, eller de er alltid oppløst. Legg merke til at slike fenomen ikke indikerer noen funksjonsfeil. Hvis stillbilder projiseres for lengre tid kommer kanskje et rest-bilde til å forbli på LCD-panelet. Legg merke til at rest-bildet kanskje ikke forsvinner.

■ Optiske deler

Når temperaturen i driftsmiljøet er høy eller i et miljø der det er mye støvpartikler, sigarettøyk, osv. kan syklusen for å bytte ut LCD-panelet, polariserende plate og andre optiske deler være kortere enn ett år. Kontakt din forhandler for detaljer.

■ Lampe

Lyskilden til projektoren er en kvikksølvlampe med et høyt indre trykk.

En kvikksølvlampe med høyt trykk har følgende egenskaper.

- Lampens lysintensitet reduseres gradvis ved bruk over tid.
- Lampen kan sprekke og avgi en høy lyd, eller gjenværende tid til service kan forkortes, på grunn avstøt, hakk eller forringelse, som følge av kumulativ driftstid.
- Lampens levetid varierer sterkt avhengig av individuelle særegenheter og bruksforhold. Spesielt kontinuerlig drift på over 12 timer og slå hyppig av / på strømmen i stor grad forringer lampen og påvirker lampens levetid.
- I sjeldne tilfeller, kan lampen bryte like etter anslaget.
- Risikoen for sprekking øker når lyskilden brukes utover sin erstatningssyklus. Sørg for å skifte ut lampeenheten når den skal ("When to replace the lamp unit" (➔ Betjeningsanvisninger – funksjonsbeskrivelse side 101), "Replacing the lamp unit" (➔ Betjeningsanvisninger – funksjonsbeskrivelse side 101))
- Hvis lampen går istykker kommer gass fra innsiden av lampen til å frigjøres i form av røyk.
- Det anbefales å lagre reservelamper for beredskap.

■ Tilkoblinger for datamaskin og eksterne enheter

- Les informasjonen angående bruk av strømkabler og skjermede kabler i denne betjeningsanvisningen nøye, før en datamaskin eller ekstern enhet tilkobles.

Tilbehør

Sørg for at følgende tilbehør leveres sammen med projektoren. Tall mellom < > viser antall tilbehørsenheter.

Trådløs fjernkontrollenhet <1> (N2QAYA000071) (N2QAYA000070)

PT-VW350



PT-VX420



CD-ROM <1> (TXFQB02WYKZ)

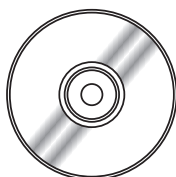

AAA / R03 eller AAA / LR03 batteri <2> (til fjernkontrollen)

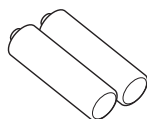

RGB-signalkabel <1> (K1HY15YY0012)

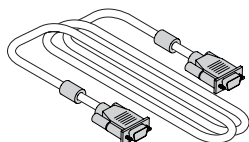

Strømkabel (TXFSX02UYAZ) <1>

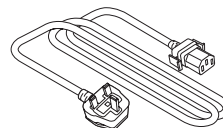

(TXFSX02UXRZ) <1>

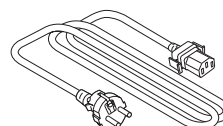

Streng <1> (for linsehette) (6103504711)



Linsehette <1> (TKKL5568)

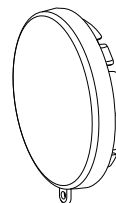

Vær oppmerksom på

- Etter utpakking av projektoren, skal strømkabelens hette og pakkemateriale avhendes på korrekt måte.
- Ikke bruk den medfølgende strømkabelen med annet utstyr enn denne projektoren.
- For manglende tilbehør, ta kontakt med forhandleren.
- Små deler oppbevares på en passende måte og må oppbevares slik at små barn ikke får tilgang.

Merk

- Modellnumrene for tilbehør kan endres uten forhåndsvarsel.

Innholdet i medfølgende CD-ROM

Den medfølgende CD-ROM inneholder følgende.

Betjeningsanvisninger/liste (PDF)	Betjeningsanvisninger	
	Betjeningsanvisninger – Multi Projector Monitoring & Control Software	
	Betjeningsanvisninger – Logo Transfer Software	
	Liste over kompatible projektormodeller	Dette er en liste over projektorer som er kompatible med programvaren på den medfølgende CD-ROM og eventuelle restriksjoner.
	Programvarelisens	Den åpne kildekodelisensen som brukes i denne projektoren er inkludert i pdf-filene.
Programvare	Multi Projector Monitoring & Control Software (Windows)	Denne programvaren lar deg overvåke og kontrollere flere projektorer som er koblet til LAN.
	Logo Transfer Software (Windows)	Denne programvaren muliggjør overføring av originale filer, som for eksempel firmalogo som kan vises når projektoren starter, til projektoren.

Valgfritt tilbehør

Alternativer	Modellnummer.
Takfestebrakett	ET-PKL100H (for stor takhøyde) ET-PKL100S (for lav takhøyde) ET-PKV400B (projektorbrakett)
Reservelampe	ET-LAV300
Reservefilter	ET-RFV300

Merk

- Modellnumrene for valgfritt tilbehør kan endres uten forvarsel.

Slå på/av projektoren

Slå på projektoren

Føre du slår på projektoren, sørg for at alle andre enheter er korrekt tilkoblet og at hetten er fjernet.

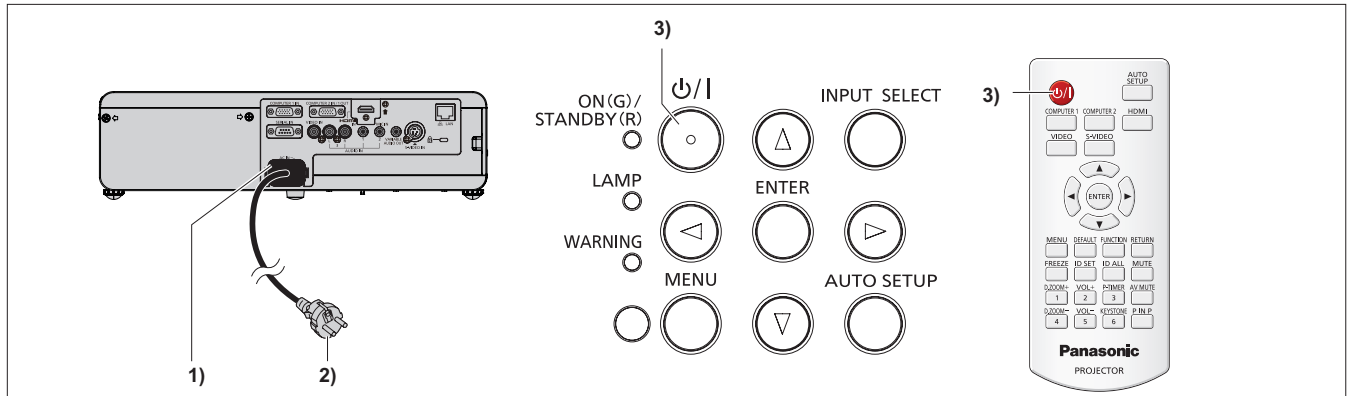

1) Tilkutt strøm kablet til projektor enheten.

2) Koble støpselet til en stikkontakt.

- Strømindikatoren <ON(G)/STANDBY(R)> lyser eller blinker, og projektoren går inn i standbymodus.

3) Trykk på strøm <⏻/⏻>-knappen på kontrollpanelet eller på fjernkontrollen.

- Strømindikatoren <ON(G)/STANDBY(R)> lyser grønt og bildet kommer snart opp på skjermen.

Slå av projektoren

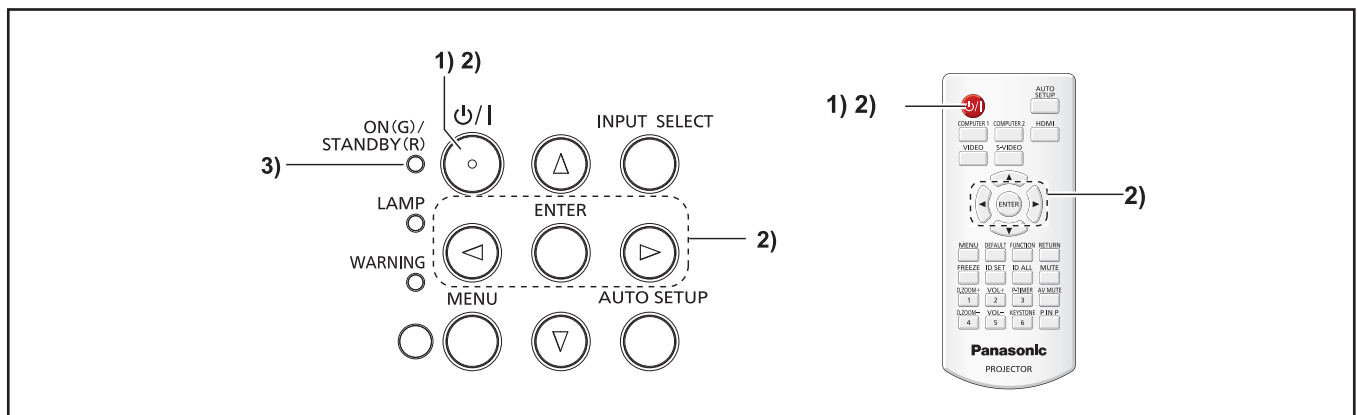

1) Trykk på strøm <⏻/⏻>-knappen på kontrollpanelet eller på fjernkontrollen.

- [POWER AV.]-meldingen vises.

2) Trykk på ◀▶ for å velge [OK], og trykk på <ENTER> knappen.
(Eller trykk på strømknappen <⏻/⏻> på kontrollpanelet eller fjernkontrollen igjen.)

- Projisering av bildet stopper, og strømindikatoren <ON(G)/STANDBY(R)> lyser oransje. (Viftene fortsetter å spinne.)

3) Vent til strømindikatoren <ON(G)/STANDBY(R)> lyser eller blinker rødt.

- Projektoren går i standbymodus når strømindikatoren <ON(G)/STANDBY(R)> lyser eller blinker rødt.

Brukerinformasjon for innsamling og avhending av gammelt utstyr og brukte batterier



Disse symbolene på produktene, forpakningene, og/eller medfølgende dokumenter betyr at brukte elektriske og elektroniske produkter og batterier ikke må blandes med vanlig husholdningsavfall. For korrekt behandling, gjenvinning og resirkulering frakte enhetene til relevante innsamlingssteder i henhold til relevant nasjonal lovgivning og direktivene 2002/96/EC og 2006/66/EC.

Ved korrekt avhending av disse produktene og batteriene er du behjelpelig med å spare verdifulle ressurser og forebygger potensielt negative helseeffekter og negativ påvirkning på miljøet som ellers kunne oppstå som et resultat av upassende avfallshåndtering.



For ytterligere informasjon om innsamling og resirkulering av gamle produkter må du kontakte de lokale kommunemyndighetene, renovasjonsselskap eller utsalgsstedet der du anskaffet produktene.

Straff i henhold til relevant nasjonal lovgivning kan være aktuelt for ikke korrekt avhending av dette avfallet.



For profesjonelle bruker innen Den europeiske union

Hvis du ønsker å avhende elektrisk og elektronisk utstyr, må du kontakte nærmeste forhandler eller leverandør, for ytterligere informasjon.

Cd

Informasjon om avhending i andre land utenfor Den europeiske union

Disse symbolene er kun gyldige i Den europeiske union. Hvis du ønsker å avhende disse enhetene, må du kontakte lokale myndigheter eller forhandler, for informasjon om korrekt metode for avhending.

Merknad angående batterisymbolet (de to symbolene i eksemplene nederst):

Dette symbolet kan brukes i kombinasjon med et kjemisk symbol. I dette tilfellet oppfyller det kravet som er satt av det direktivet for det kjemiske stoffet det gjelder.

Panasonic Corporation

Web Site: <http://panasonic.net/avc/projector/>

© Panasonic Corporation 2015

M0216GC0 -ST