

Instrucțiuni de operare Ghid de bază

Proiector LCD Utilizare comercială

Model Nr. PT-VW350
PT-VX420

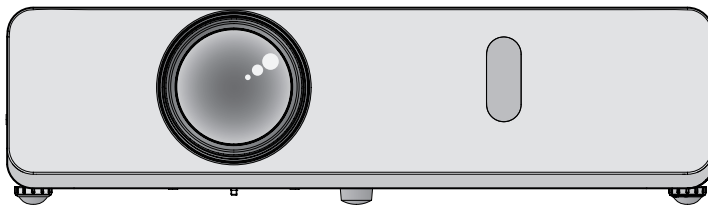

Citiți înainte de prima utilizare

Instrucțiunile de operare pentru acest proiector includ „Instrucțiuni de operare - Ghid de bază (acest document)” și „Instrucțiuni de operare - Manual funcțional” (PDF).

Acest manual este o versiune în extras a „Instrucțiuni de operare - Manual funcțional”. Pentru mai multe informații, vă rugăm să consultați „Instrucțiuni de operare - Manual funcțional” (PDF) furnizat pe suportul CD-ROM furnizat.

- Doar „Instrucțiuni de operare - Ghid de bază” (acest document) vă este furnizat în limba dumneavoastră. Pentru mai multe detalii, vă rugăm să citiți „Instrucțiuni de operare - Manual funcțional” (PDF) în alte limbi.

Vă mulțumim pentru achiziționarea acestui produs marca Panasonic.

- Înainte de a utiliza acest produs, vă rugăm să citiți cu atenție instrucțiunile și păstrați acest manual la îndemână pentru consultări ulterioare.
- Înainte de a vă utiliza proiectorul, asigurați-vă că ați citit „Citiți aici mai întâi!” (➔ paginile 4 la 8).

Cuprins

Informații importante

Citiți aici mai întâi!..... 4

Pregătire

Măsuri de precauție la utilizare 9

Măsuri de precauție la transport..... 9

Măsuri de precauție la instalare 9

Securitatea 10

Măsuri de eliminare 11

Măsuri de precauție la utilizare..... 11

Accesorii..... 12

Cuprinsul CD-ROM-ului furnizat..... 13

Accesorii opționale 13

Operări de bază

Pornirea/oprirea proiecteurului..... 14

Pornirea proiecteurului 14

Oprirea proiecteurului..... 14

■ Mărci comerciale

- Windows este o marcă comercială înregistrată a Microsoft Corporation în SUA și alte țări.
- Mac și Mac OS sunt mărci comerciale ale companiei Apple Inc., înregistrate în SUA și alte țări.
- HDMI, sigla HDMI și High-Definition Multimedia Interface sunt mărci comerciale sau mărci comerciale înregistrate ale HDMI Licensing LLC.
- PJLink™ este marcă comercială sau marcă comercială în curs de înregistrare în Japonia, Statele Unite ale Americii și în alte țări și regiuni.
- RoomView și Crestron RoomView sunt mărci comerciale înregistrate ale Crestron Electronics, Inc. Crestron Connected™ și Fusion RV sunt mărci comerciale ale Crestron Electronics, Inc.
- Adobe și Adobe Reader sunt mărci comerciale sau mărci comerciale înregistrate ale Adobe Systems Inc. în Statele Unite ale Americii și/sau în alte țări.
- Toate celelalte denumiri, denumiri de companii și denumiri de produse menționate în acest manual sunt mărci comerciale sau mărci comerciale înregistrate ale proprietarilor aferenți.

Vă rugăm să rețineți că simbolurile ® și ™ nu sunt menționate în acest manual.

■ Ilustrațiile din aceste instrucțiuni de operare

- Ilustrațiile proiecteurului, ale ecranului și ale altor componente pot avea un aspect diferit față de produsul real.

■ Pagini de referință

- Paginile de referință din acest manual sunt indicate ca: (➡ pagina 00).
- Paginile de referință cu trimitere la manualul în format PDF de pe CD-ROM-ul furnizat sunt indicate ca: (➡ Instrucțiuni de operare - Manual funcțional pagina 00). În acest manual, numerele de pagină care fac trimitere la Instrucțiuni de operare - Manual funcțional sunt indicate utilizând versiunea în limba engleză.

■ Exprimare

- În acest manual, accesoriul „Telecomandă fără fir” este denumit „Telecomandă”.

2 - ROMÂNĂ

■ Consultarea manualului Instrucțiuni de operare

1) Pornirea lansatorului de aplicație.

- Introduceți CD-ROM-ul furnizat în unitatea de CD. Lansatorul de aplicație pornește automat. Dacă lansatorul de aplicație nu pornește, faceți dublu clic pe „Launcher.exe” din CD-ROM. (Atunci când este afișat ecranul de redare automată, selectați locația relevantă, astfel încât să se execute „Launcher.exe”.)

2) Faceți clic pe [Projector Operating Instructions] din meniu, sau dublu clic pe „MANUALS” → „Index.pdf” de pe CD-ROM.

- Se afișează lista limbilor disponibile.

3) Selectați limba dorită.

- Instrucțiuni de operare (PDF) se deschide în limba selectată.

■ Vizualizarea instrucțiunilor de operare ale programului și Lista modelelor de proiectoare compatibile

1) Pornirea lansatorului de aplicație.

- Introduceți CD-ROM-ul furnizat în unitatea de CD. Lansatorul de aplicație pornește automat. Dacă lansatorul de aplicație nu pornește, faceți dublu clic pe „Launcher.exe” din CD-ROM. (Atunci când este afișat ecranul de redare automată, selectați locația relevantă, astfel încât să se execute „Launcher.exe”.)

2) Din meniu, selectați programul pe care doriți să-l vizualizați și faceți clic pe [Refer To Operating Instructions] sau [Refer To List of Compatible Projector Models].

- Se deschide Instrucțiuni de operare (PDF) sau Lista modelelor de dispozitive compatibile (PDF). (Numai în limba engleză)

■ Cum se instalează programul software

1) Pornirea lansatorului de aplicație.

- Introduceți CD-ROM-ul furnizat în unitatea de CD. Lansatorul de aplicație pornește automat. Dacă lansatorul de aplicație nu pornește, faceți dublu clic pe „Launcher.exe” din CD-ROM. (Atunci când este afișat ecranul de redare automată, selectați locația relevantă, astfel încât să se execute „Launcher.exe”.)

2) Porniți programul de instalare.

- Selectați programul software pe care doriți să îl instalați și faceți clic pe [Install].

3) Efectuează instalarea.

- Atunci când se afișează ecranul de instalare, urmați instrucțiunile de pe ecran pentru a instala programul software. Dacă apare un mesaj <Confirm Uninstall> în timpul instalării [Multi Projector Monitoring & Control Software], dezinstalați [Multi Projector Monitoring & Control Software] care este deja instalat pe computer. Consultați Instrucțiunile de instalare ale programului software pentru detalii. (Numai în limba engleză)

Observație

- Programul software inclus pe CD-ROM-ul furnizat rulează pe Windows. Pentru a instala „Multi Projector Monitoring & Control Software”, vi se poate cere să instalați Microsoft .NET Framework. Consultați Instrucțiunile de instalare ale programului software pentru detalii.
- Când vizualizați Instrucțiunile de operare pe Mac, faceți dublu clic pe „MANUALS” → „Index.pdf” de pe CD-ROM. Este afișat meniul cu limbile pentru a selecta limba.
- Pentru a vizualiza documente PDF, trebuie să instalați Adobe® Reader®. Programele de vizualizare PDF, altele decât Adobe Reader, nu sunt suportate.

Citiți aici mai întâi!

ATENȚIONARE: ACEST APARAT TREBUIE ÎMPĂMÂNTAT.

ATENȚIONARE: Pentru a reduce riscul de incendiu sau de electrocutare, nu expuneți acest aparat la ploaie sau umezeală.
Acest aparat nu este destinat a fi utilizat în câmpul vizual direct de la locul de muncă cu afișaj vizual.
Pentru a evita reflecțiile deranjante de la locul de muncă cu afișaj vizual, acest aparat nu trebuie amplasat în câmpul vizual direct.
Echipamentul nu este destinat a fi utilizat la o stație de lucru video, în conformitate cu BildscharbV.
Nivelul de zgomot (presiunea acustică) din poziția operatorului este mai mic sau egal cu 70 dB (A), în conformitate cu ISO 7779.

ATENȚIONARE:

1. Scoateți ștecherul din priză atunci când aparatul nu este utilizat o perioadă prelungită de timp.
2. Pentru a preveni șocurile electrice, nu îndepărtați capacul. Înăuntru nu sunt piese ce pot fi depanate de către utilizator. Adresați-vă personalului de service calificat pentru service.
3. Nu îndepărtați pinul de împământare al ștecherului. Acest aparat este echipat cu un ștecher 3 găuri cu împământare. Acest ștecher se va potrivi numai la o priză cu împământare. Aceasta este o caracteristică de siguranță. Dacă nu puteți introduce ștecherul în priza de curent, contactați un electrician. Nu ignorați scopul pentru care a fost prevăzut ștecherul cu împământare.



Simbolul unui fulger cu vârf de săgeată în interiorul unui triunghi echilateral are ca scop alertarea utilizatorului cu privire la prezența unor „tensiuni periculoase” neizolate, din carcasa produsului, care pot fi de o intensitate suficientă pentru a constitui un risc de electrocutare pentru persoane.



Semnul exclamării din interiorul unui triunghi echilateral are ca scop alertarea utilizatorului cu privire la instrucțiunile importante de operare și întreținere (service) din documentația care însoțește produsul.

ATENȚIONARE:



OPRIȚI ALIMENTAREA ȘI DECONECTAȚI CABLUL DE ALIMENTARE DIN PRIZA DE PERETE ÎNAINTE DE A ÎNLOCUI LAMPA.

ATENȚIE:

Pentru a asigura o funcționare neîntreruptă, urmați instrucțiunile de instalare atașate. Aceasta include utilizarea cablului de alimentare furnizat și a cablurilor ecranate de interfață atunci când conectați aparatul la un calculator sau la dispozitive periferice. De asemenea, orice schimbări sau modificări neautorizate aduse acestui echipament ar putea anula dreptul utilizatorului de a folosi acest aparat.

Acesta este un aparat care proiectează imagini pe un ecran etc. și nu este destinat a fi utilizat ca un corp de iluminat de interior într-un mediu casnic.

Directiva 2009/125/EC

Numele și adresa importatorului din Uniunea Europeană

Panasonic Marketing Europe GmbH
Panasonic Testing Centre
Winsbergring 15, 22525 Hamburg, Germany

ATENȚIONARE:

■ ALIMENTAREA CU ENERGIE ELECTRICĂ

Priza de perete trebuie instalată în apropierea echipamentului și trebuie să poată fi accesată cu ușurință în cazul apariției unor probleme. Dacă apar următoarele probleme, deconectați imediat alimentarea cu energie.

O utilizare prelungită a proiecteurului în aceste condiții va conduce la incendiu sau la electrocutare.

- În cazul în care în interiorul proiecteurului ajung obiecte străine sau lichide, deconectați alimentarea cu energie electrică.
- Dacă proiectorul este scăpat jos sau carcasa este spartă, deconectați alimentarea cu energie electrică.
- Dacă observați fum, miros străin sau zgomot venind din direcția proiecteurului, deconectați alimentarea cu energie electrică.
- Scoateți întotdeauna cablul de alimentare din priza de perete pentru a întrerupe alimentarea cu energie electrică.

Vă rugăm să contactați Centrul de service autorizat pentru reparații și nu încercați dumneavoastră să reparați proiectorul.

În timpul unei furtuni, nu atingeți proiectorul sau cablul.

Pot apărea șocuri electrice.

Nu faceți nimic ce ar putea conduce la deteriorarea cablului de alimentare sau a prizei.

Dacă cablul de alimentare este utilizat deteriorat, această situație va conduce la șocuri electrice, scurtcircuit sau incendiu.

- Nu deteriorați cablul de alimentare, nu îl modificați, nu îl așezați lângă obiecte fierbinți, nu îndoiți, răsuciți, trageți excesiv de acesta, nu puneți pe acesta obiecte grele și nu îl lăsați în colac.

Contactați un Centru de service autorizat pentru efectuarea de reparații la cablul de alimentare considerate necesare.

Introduceți complet ștecherul în priza de perete și conectorul de alimentare la terminalul proiecteurului.

Dacă ștecherul nu este introdus corect, vor apărea șocuri electrice sau supraîncălzire.

- Nu utilizați ștechere deteriorate sau prize care atâră din perete.

Nu folosiți altceva decât cablul de alimentare furnizat.

Nerespectarea acestui avertisment va conduce la șocuri electrice sau incendii. Vă rugăm să rețineți că, dacă nu utilizați cablul de alimentare furnizat pentru împământarea dispozitivului la priză, acest lucru poate conduce la șocuri electrice.

Curățați periodic ștecherul pentru a preveni depunerea de praf pe acesta.

Nerespectarea acestui avertisment va conduce la incendiu.

- Dacă se depune praf pe ștecher, umiditatea rezultată poate distruge izolarea.
- Dacă nu utilizați proiectorul pentru o perioadă mai lungă de timp, scoateți ștecherul din priza de perete. Scoateți ștecherul din priza de perete și ștergeți-o periodic cu o lavetă uscată.

Nu manevrați cablul de alimentare și conectorul de alimentare cu mâinile umede.

Nerespectarea acestui avertisment va conduce la șocuri electrice.

Nu suprasolicitați priza de perete.

În cazul în care sursa de alimentare este suprasolicitată (ex. prin utilizarea mai multor adaptoare), aceasta se poate supraîncălzi și se va ajunge la incendiu.

■ UTILIZAREA/INSTALAREA

Nu așezați proiectorul pe materiale moi, cum ar fi covorașe sau covorașe din burete.

Acest lucru va conduce la supraîncălzirea proiecteurului, posibil provocând arsuri, incendiu sau deteriorarea proiecteurului.

Nu instalați proiectorul în spații cu umiditate sau cu praf sau în locuri unde proiectorul poate intra în contact cu fum sau abur uleios, ca de exemplu în baie.

Folosirea proiecteurului în astfel de condiții va conduce la incendii, șocuri electrice sau deteriorarea componentelor. Deteriorarea componentelor (cum ar fi consolele de montare în tavan) poate provoca căderea proiecteurului montat în tavan.

Nu instalați acest proiector într-un zonă care nu este suficient de puternică pentru a prelua întreaga greutate a proiecteurului sau pe partea superioară a unei suprafețe care este înclinată sau instabilă.

Nerespectarea acestui avertisment va conduce la căderea sau răsturnarea proiecteurului, și s-ar putea ajunge la răni grave sau daune.

ATENȚIONARE:

Instalarea (cum ar fi consola de montare în tavan) trebuie efectuată numai de către un tehnician calificat.

Dacă instalarea și fixarea nu sunt realizate corect, se poate ajunge la leziuni sau accidente, cum ar fi șocuri electrice.

- Asigurați-vă că utilizați cablul furnizat cu consola de montare în tavan ca o măsură suplimentară de siguranță, pentru a preveni căderea proiecteurului. (Montați într-o altă locație la consola de montare în tavan.)

Nu acoperiți orificiile de admisie/evacuare a aerului.

Acest lucru va conduce la supraîncălzirea proiecteurului, posibil provocând incendiu sau deteriorarea proiecteurului.

- Nu amplasați proiectorul în spații mici, prost ventilate.
- Nu amplasați proiectorul pe material textil sau hârtie, întrucât aceste materiale pot fi aspirate în orificiul de admisie a aerului.
- Asigurați un spațiu de cel puțin 1 m (40") între orice perete sau obiect și orificiul de evacuare, și un spațiu de cel puțin 50 cm (20") între oricare perete sau obiecte și orificiu de admisie.

Nu puneți mâinile sau alte obiecte aproape de orificiul de evacuare a aerului.

Acest lucru va conduce la arsuri sau răni la nivelul mâinilor sau deteriorarea celorlalte obiecte.

- Prin orificiul de evacuare a aerului iese aer cald. În apropierea acestui orificiu, nu vă așezați mâinile sau fața, sau obiecte care nu pot rezista la căldură.

Nu priviți și nu intrați în lumina emisă de lentila proiecteurului în timpul utilizării proiecteurului.

Acest lucru poate provoca arsuri sau pierderea vederii.

- Lentila proiecteurului emite o lumină puternică. Nu priviți sau puneți mâinile direct în lumină.
- Acordați o atenție deosebită copiilor pentru a nu privi în lentilă. Mai mult, opriți alimentarea și opriți alimentarea principală atunci când plecați de lângă proiector.

Nu încercați niciodată să remodelați sau să demontați proiectorul.

Tensiuni înalte pot provoca incendii sau șocuri electrice.

- Pentru orice inspecție, reglare și reparații, vă rugăm să contactați un Centrul de service autorizat.

Nu lăsați obiecte metalice, obiecte inflamabile sau lichide să intre în interiorul proiecteurului. Nu lăsați proiectorul să se ude.

Nerespectarea acestui avertisment poate provoca scurt circuite sau supraîncălzire, și poate duce la incendiu, șocuri electrice sau funcționarea necorespunzătoare a proiecteurului.

- Nu așezați recipiente cu lichid sau obiecte metalice în apropierea proiecteurului.
- Dacă în interiorul proiecteurului curg lichide, consultați-vă furnizorul.
- Trebuie acordată o atenție deosebită copiilor.

Utilizați consolele de montare în tavan indicate de Panasonic.

Utilizarea unei consolei de montare în tavan, alta decât cea menționată, va conduce la accidente prin cădere.

- Atașați cablul de siguranță furnizat la consola de montare în tavan pentru a preveni căderea proiecteurului.

■ ACCESORII

Nu utilizați și nu manevrați bateriile în mod necorespunzător și citiți în continuare următoarele.

Nerespectarea acestui avertisment conduce la arsuri, iar bateriile pot prezenta scurgeri, supraîncălzire, pot exploda sau lua foc.

- Utilizați doar tipul de baterii specificat.
- Nu utilizați acumulatori.
- Nu dezamblați bateriile uscate.
- Nu încălziți bateriile și nu le aruncați în apă sau foc.
- Asigurați-vă că bornele + și - ale bateriilor nu intră în contact cu obiecte metalice, cum ar fi lăntișoarele sau acele de păr.
- Nu depozitați și nu transportați bateriile împreună cu obiecte metalice.
- Depozitați bateriile într-o pungă din plastic și păstrați-le departe de obiectele metalice.
- Asigurați-vă că polaritățile (+ și -) sunt poziționate corect la introducerea bateriilor.
- Nu folosiți concomitent o baterie nouă și o baterie veche sau baterii de tipuri diferite.
- Nu utilizați baterii cu suprafața exterioară exfoliată sau îndepărtată.

Nu lăsați bateriile la îndemâna copiilor.

Înghițirea lor accidentală poate produce leziuni fizice.

- Dacă sunt înghițite, cereți imediat sfatul medicului.

ATENȚIONARE:

Dacă bateria prezintă scurgeri de lichid, nu atingeți lichidul cu mâna și luați următoarele măsuri, dacă este necesar.

- Lichidul bateriei pe piele sau pe îmbrăcăminte poate duce la inflamații sau leziuni la nivelul pielii. Clătiți cu apă curată și cereți imediat sfatul medicului.
- Lichidul bateriei în contact cu ochii dvs. poate cauza pierderea vederii. În acest caz, nu vă frecați la ochi. Clătiți cu apă curată și cereți imediat sfatul medicului.

Nu dezasamblați lampa.

Spargerea lămpii ar putea conduce la rănire.

Înlocuirea lămpii

Lampa are presiune internă mare. În cazul unei manipulări necorespunzătoare, se poate ajunge la explozie și răni sau accidente grave.

- Lampa poate exploda cu ușurință dacă este lovită de obiecte dure sau este scăpată.
- Înainte să înlocuiți lampa, asigurați-vă că opriți alimentarea și deconectați cablul de alimentare de la priza de perete. În caz contrar se pot produce șocuri electrice sau explozii.
- La înlocuirea lămpii opriți alimentarea și lăsați lampa să se răcească cel puțin o oră înainte de manipulare, altfel aceasta poate provoca arsuri.

Nu utilizați cablul de alimentare furnizat la alte dispozitive, altele decât acest proiector.

Utilizarea cablului de alimentare furnizat la alte dispozitive, decât la acest proiector, poate produce scurtcircuite sau supraîncălzire care vor conduce la electrocutare sau incendiu.

Scoateți la timp bateriile epuizate din telecomandă.

Lăsarea lor în aparat poate conduce la scurgeri de lichid, supraîncălzire sau explozie a bateriilor.

ATENȚIE:

■ ALIMENTAREA CU ENERGIE ELECTRICĂ

Când deconectați cablul de alimentare, asigurați-vă că țineți cablul de alimentare și conectorul de alimentare.

În cazul în care se trage chiar de cablul de alimentare, conductorul va fi deteriorat, și se vor putea produce incendii, scurtcircuite sau șocuri electrice puternice.

Atunci când nu utilizați proiectorul pentru o perioadă mai lungă de timp, scoateți ștecherul din priza de perete.

Nerespectarea acestui avertisment poate conduce la incendiu sau electrocutare.

Deconectați cablul de alimentare de la priza de perete înainte de a efectua orice activități de curățare sau de înlocuire.

În caz contrar se pot produce șocuri electrice.

■ UTILIZAREA/INSTALAREA

Nu puneți deasupra proiectorului obiecte grele.

Nerespectarea acestui avertisment va face proiectorul instabil și ulterior va cădea, ducând la deteriorare sau rănire. Proiectorul se va defecta sau se va deforma.

Nu vă urcați pe acest proiector.

Veți putea cădea sau proiectorul se poate sparge și se va ajunge la rănire.

- Fiți foarte atenți să nu lăsați copii să stea în picioare sau să se așeze pe proiector.

Nu așezați proiectorul în locuri extrem de fierbinți.

Acest lucru va conduce la deteriorarea carcasei exterioare sau a componentelor interne, sau va provoca incendii.

- Acordați o atenție sporită în locațiile expuse luminii directe a soarelui sau lângă surse de căldură.

Nu instalați proiectorul într-un loc în care se poate produce poluare cu sare sau gaze corozive.

Acest lucru poate duce la cădere datorită coroziunii. De asemenea, poate duce la defectuni.

Nu așezați obiecte în fața lentilei în timp ce proiectorul este utilizat.

Acest lucru poate provoca incendiu sau deteriorarea obiectului și poate cauza defectarea proiectorului.

- Lentila proiectorului emite o lumină foarte puternică.

Nu stați în fața lentilei în timp ce proiectorul este utilizat.

Acest lucru poate duce la deteriorarea și arderea hainelor.

- Lentila proiectorului emite o lumină foarte puternică.

ATENȚIE:

Deconectați întotdeauna toate cablurile înainte de mutarea proiectorului.

Mutarea proiectorului cu cablurile încă atașate poate deteriora cablurile, ceea ce va provoca incendii sau șocuri electrice.

La montarea proiectorului în tavan, asigurați-vă că șuruburile de montare și cablul de alimentare nu intră în contact cu componentele metalice din structura tavanului.

Contactul cu componentele metalice din structura tavanului poate provoca șocuri electrice.

Nu introduceți niciodată căștile audio și căștile intraauriculare în terminalul <VARIABLE AUDIO OUT>.

Presiunea acustică excesivă emisă de cele două tipuri de căști poate cauza pierderea auzului.

■ ACCESORII

Nu utilizați lămpi vechi.

Dacă sunt utilizate ar putea exploda.

Dacă lampa s-a spart, aerisiți imediat încăperea. Nu atingeți și nu puneți fața aproape de piesele sparte.

Nerespectarea acestui avertisment duce la inhalarea de către utilizator a gazului eliberat atunci când lampa s-a spart și care conține aproape aceeași cantitate de mercur ca lămpile fluorescente, iar cioburile vor provoca rănirea.

- Dacă credeți că ați inhalat gaz sau dacă gazul a ajuns în ochi sau gură, cereți imediat sfatul medicului.
- Solicitați furnizorului dvs. înlocuirea lămpii și verificarea interiorului proiectorului.

Atunci când nu utilizați proiectorul pentru o perioadă mai lungă de timp, scoateți bateriile din telecomandă.

Nerespectarea acestui avertisment va conduce la scurgerea bateriilor, la supraîncălzirea acestora, la aprinderea sau explozia lor, posibil ducând la incendii sau contaminare a zonei învecinate.

■ ÎNTREȚINEREA

Solicitați furnizorului dvs. curățarea interiorului proiectorului o dată pe an.

Utilizarea continuă în timp ce praful se acumulează în interiorul proiectorului poate provoca incendii.

- Pentru prețul serviciului de curățare, contactați-vă furnizorul.

Pentru scoaterea bateriei

1. Apăsăți butonul de scoatere a capacului bateriei și ridicați capacul.

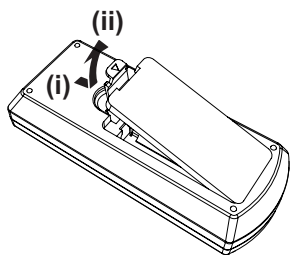

2. Scoateți bateriile.

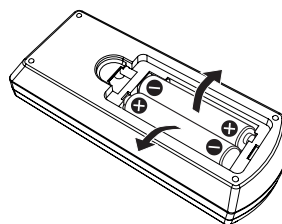

Măsuri de precauție la utilizare

Măsuri de precauție la transport

- La transportarea proiecteurului, țineți-l bine de jos și evitați vibrații excesive și lovituri. Acestea pot deteriora componentele interne și duce la disfuncționalități.
- Nu transportați proiectorul cu picioarele ajustabile extinse. Acest lucru poate duce la deteriorarea picioarelor ajustabile.

Măsuri de precauție la instalare

■ Nu instalați proiectorul afară, în aer liber.

Proiectorul este conceput doar pentru utilizare în interior.

■ A nu se utiliza în următoarele condiții.

- Locuri unde apar vibrații și șocuri, cum ar fi într-o mașină sau un vehicul: Acestea pot deteriora componentele interne și duce la disfuncționalități.
- Locații din apropierea mării sau a zonelor afectate de gaze corozive: Coroziunea poate afecta componentele interne sau ar putea defecta proiectorul.
- În apropierea evacuării unui aparat de aer condiționat: În funcție de condițiile de utilizare, ecranul poate rar fluctua, ca urmare a aerului încălzit din portul de evacuare a aerului sau a aerului cald sau rece. Asigurați-vă că gazele de evacuare de la proiector sau alte echipamente, sau aerul din instalația de aer condiționat nu suflă spre partea din față a proiecteurului.
- Locuri cu fluctuații extreme de temperatură, cum ar fi în apropierea surselor de lumină (lămpi de studio): Acest lucru poate reduce durata de viață a lămpii, sau ca rezultat, deformarea carcasei exterioare din cauza căldurii, care poate provoca defecțiuni.

Temperatura mediului de lucru a proiecteurului trebuie să fie între 0 °C (32 °F) și 40 °C (104 °F)*1, atunci când este utilizat la altitudini mai mici de 1 400 m (4 593') deasupra nivelului mării, și între 0 °C (32 °F) și 30 °C (86 °F) atunci când este utilizat la altitudini mai mari (între 1 400 m (4 593') și 2 700 m (8 858') deasupra nivelului mării).

*1 Atunci când temperatura mediului de lucru a proiecteurului este cuprinsă între 35 °C (95 °F) și 40 °C (104 °F), modul lămpii va trece automat în [ECONOMIC].

- Lângă linii de înaltă tensiune sau în apropierea motoarelor: Acest lucru poate interfera cu funcționarea proiecteurului.

■ La instalarea proiecteurului prin suspendare în tavan, apelați la un tehnician specializat.

Aceasta necesită o consolă de montare în tavan opțională. Asigurați-vă că utilizați suportul de fixare al proiecteurului împreună cu consola de montare în tavan pentru tavane înalte sau tavane joase.

Model nr.:

- ① ET-PKL100H (pentru tavane înalte), ET-PKV400B (suportul de fixare al proiecteurului)
- ② ET-PKL100S (pentru tavane joase), ET-PKV400B (suportul de fixare al proiecteurului)

■ Reglarea focalizării

Lentila de proiecție este afectată termic de lumina unei surse de lumină, făcând focalizarea instabilă în perioada imediată pornirii alimentării cu energie. Se recomandă proiectarea continuă a imaginilor timp de cel puțin 30 de minute înainte de reglarea focalizării.

■ Atunci când utilizați proiectorul la o altitudine sub 1 400 m (4 593'), asigurați-vă că [MOD ALTITUDINE RIDICATA] este setat la [OPRIT].

În caz contrar, durata de viață a componentelor interne se poate reduce și se pot produce defecțiuni.

■ Atunci când utilizați proiectorul la o altitudine peste 1 400 m (4 593') și sub 2 000 m (6 562'), asigurați-vă că [MOD ALTITUDINE RIDICATA] este setat la [MARE1].

În caz contrar, durata de viață a componentelor interne se poate reduce și se pot produce defecțiuni.

■ Atunci când utilizați proiectorul la o altitudine peste 2 000 m (6 562') și sub 2 700 m (8 858'), asigurați-vă că [MOD ALTITUDINE RIDICATA] este setat la [MARE2].

În caz contrar, durata de viață a componentelor interne se poate reduce și se pot produce defecțiuni.

■ Nu instalați proiectorul la altitudini de 2 700 m (8 858') sau mai mari deasupra nivelului mării.

În caz contrar, durata de viață a componentelor interne se poate reduce și se pot produce defecțiuni.

■ Nu înclinați proiectorul și nu îl așezați pe una dintre părțile sale laterale.

Nu înclinați corpul proiecteurului mai mult de aproximativ ±40 de grade pe verticală sau ±15 grade pe orizontală. Înclinarea excesivă a proiecteurului poate reduce durata de viață a componentelor.

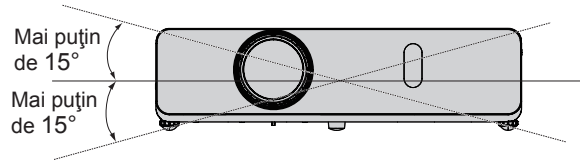
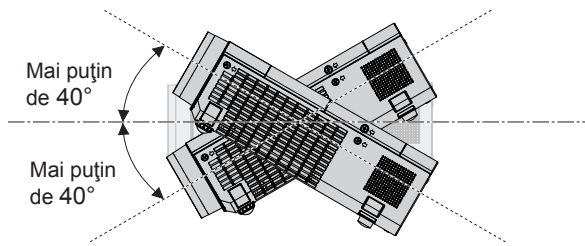

Măsurile de precauție la configurarea proiecteurului

- Dacă doriți să utilizați proiectorul în alt mod decât modul de instalare pe birou/podea cu picioarele ajustabile sau montat în tavan, utilizați pentru fixarea proiecteurului în tavan (așa cum se arată mai jos) cele trei orificii pentru șuruburi. (Șuruburi: M4; Adâncimea orificiului șurubului: 8 mm (5/16")); Cuplu: M4 1,25 ± 0,2 N·m) Mai mult, păstrați întotdeauna o distanță mai mare de 20 mm (25/32") între partea de jos a proiecteurului și suprafața de instalare.

Asigurați-vă că există un spațiu liber de cel puțin 20 mm (25/32") între orificiile pentru șuruburi pentru montarea în tavan și suprafața de instalare prin introducerea de șaibe (metalice) între acestea.

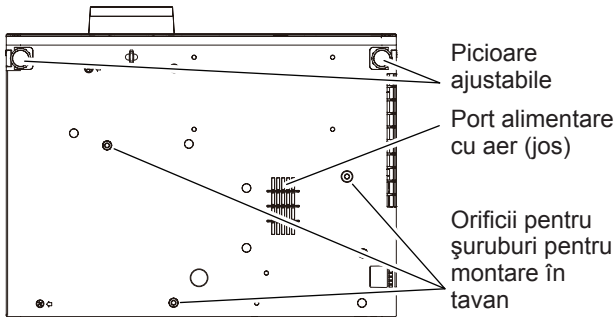

Pozițiile picioarelor ajustabile și a orificiilor șuruburilor pentru montarea în tavan

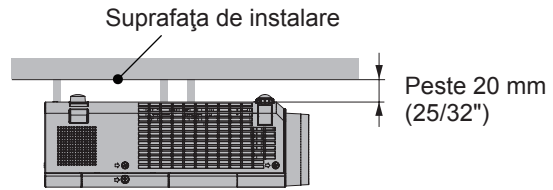

- Asigurați-vă că aerul circulă prin portul de alimentare cu aer (jos), iar nerespectarea acestei cerințe poate duce la imposibilitatea funcționării proiecteurului.

- Proiectoarele nu se vor depozita niciodată în stivă, unul peste celălalt.
- Nu așezați niciun obiect deasupra proiecteurului atunci când acesta funcționează.
- Nu blocați orificiile de ventilație (de admisie și de evacuare) ale proiecteurului.
- Preveniți ca aerul cald și rece de la sistemul de aer condiționat să sufle direct în porturile de ventilație (admisie și evacuare) ale proiecteurului.

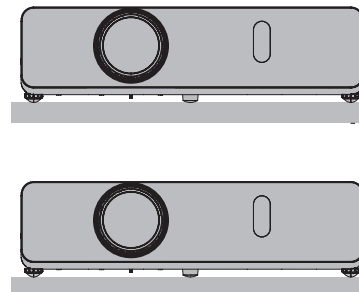
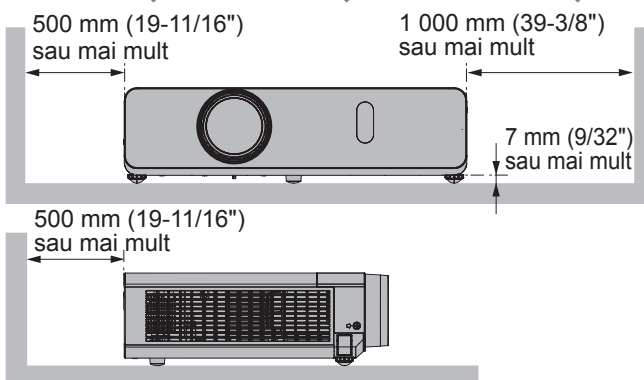
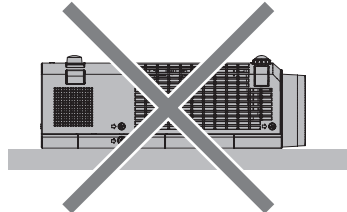
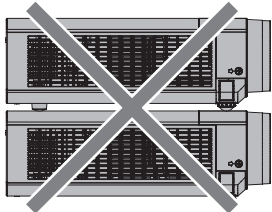

- Nu instalați proiectorul într-un spațiu închis. La instalarea proiecteurului într-un spațiu închis, asigurați separat aer condiționat sau ventilație. Căldură de evacuare se poate acumula atunci când ventilația nu este suficientă, declanșând circuitul de protecție al proiecteurului.

Securitatea

Luați măsuri de siguranță împotriva următoarelor incidente.

- Informații cu caracter personal care se scurg prin intermediul acestui produs.
- Utilizarea neautorizată a acestui produs de către un terț rău intenționat.

- Intervenția sau oprirea acestui produs de către un terț rău intenționat.

Instrucțiuni de securitate (➡ Instrucțiuni de operare - Manual funcțional paginile 76, 93)

- Alegeți o parolă cât se poate de complexă.
- Schimbați-vă parola periodic.
- Panasonic sau companiile sale afiliate nu vă vor solicita niciodată direct parola. Nu vă dezvăluiți parola în cazul în care primiți astfel de solicitări.
- Rețeaua trebuie să fie protejată printr-un firewall etc.
- Setați o parolă pentru interfața web și restricționați utilizatorii care se pot autentifica.

Măsuri de eliminare

Pentru eliminarea produsului, solicitați autorităților locale sau furnizorului metodele corecte de eliminare.

Lampa conține mercur. La eliminarea lămpilor uzate, contactați autoritățile locale sau furnizorul pentru metodele corecte de eliminare.

Eliminați bateriile uzate în conformitate cu instrucțiunile, sau cu regulile sau directivele locale privind eliminarea.

Măsuri de precauție la utilizare

■ Pentru a obține o calitate bună a imaginii

- Pentru a vizualiza o imagine frumoasă, în contrast mai mare, pregătiți un mediu corespunzător. Trageți perdelele sau jaluzelele peste ferestre și opriți toate sursele de lumină din apropierea ecranului pentru a preveni ca lumina de afară sau cea din interior să strălucească pe ecran.

■ Nu atingeți suprafața lentilei de proiecție cu mâinile goale.

În cazul în care suprafața lentilei de proiecție se murdărește de la amprente sau orice altceva, murdăria va fi amplificată și proiectată pe ecran.

Puneți capacul lentilei furnizat la lentila proiectoarei atunci când nu utilizați proiectorul.

■ Ecranul LCD

Ecranul LCD este unul de precizie. Rețineți că, rar, pixeli de înaltă precizie pot lipsi sau pot rămâne aprinși. Rețineți că astfel de fenomene nu indică o defecțiune. Dacă sunt proiectate imagini statice o perioadă lungă de timp, o imagine reziduală poate rămâne pe ecranul LCD. Rețineți că imaginea reziduală nu va dispărea.

■ Componente optice

Când temperatura mediului de funcționare este mare sau în mediul în care funcționează este mult praf, fum de țigară etc., ciclul de înlocuire a ecranului LCD, a plăcii de polarizare și a altor componente optice poate fi mai scurt, chiar dacă este utilizat pentru mai puțin de un an. Pentru detalii luați legătura cu furnizorul dvs.

■ Lampa

Sursa de lumină a proiectoarei este o lampă cu mercur de înaltă presiune.

O lampă cu mercur de înaltă presiune are următoarele caracteristici.

- Luminanța lămpii va scădea odată cu durata de utilizare.
- Lampa poate exploda datorită unui zgomot puternic sau durata sa de viață se poate scurta din cauza șocurilor, ciobirii sau degradării datorită timpului acumulat de funcționare.
- Durata de viață a lămpii variază mult în funcție de diferențele individuale și condițiile de utilizare. În special, utilizarea continuă timp de 12 ore sau o comutare oprit / pornit mai frecventă a alimentării cu energie deteriorează foarte mult lampa și afectează durata de viață a lămpii.
- Rar, lampa se sparge la scurt timp după începerea proiectării.
- Riscul de explozie crește atunci când lampa este utilizată după depășirea ciclului de înlocuire. Asigurați-vă că înlocuiți periodic lampa.
(„When to replace the lamp unit” (➡ Instrucțiuni de operare - Manual funcțional pagina 101), „Replacing the lamp unit” (➡ Instrucțiuni de operare - Manual funcțional pagina 101))
- Dacă lampa explodează, gazul conținut în interiorul lămpii este eliberat sub formă de fum.
- Se recomandă să păstrați lămpi de rezervă pentru cazuri de urgență.

■ Conectările dispozitivului extern și a calculatorului

- Atunci când conectați un calculator sau un dispozitiv extern, citiți cu atenție în acest manual despre utilizarea cablurilor de alimentare precum și a cablurilor ecranate.

Accesorii

Asigurați-vă că următoarele accesorii sunt furnizate cu proiectorul dvs. Numerele cuprinse între < > indică numărul de accesorii.

Telecomandă fără fir <1>

(N2QAYA000071) (N2QAYA000070)

PT-VW350

PT-VX420



CD-ROM <1>

(TXFQB02WYKZ)

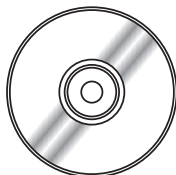

Cablu de alimentare

(TXFSX02UYAZ) <1>

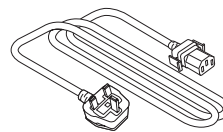

(TXFSX02UXRZ) <1>

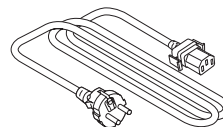

Baterii AAA/R03 sau AAA/LR03 <2>

(pentru telecomandă)

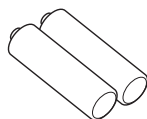

Șnur <1>

(pentru capacul lentilei)

(6103504711)



Cablu de semnal RGB <1>

(K1HY15YY0012)

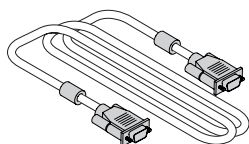

Capac lentilă <1>

(TKKL5568)

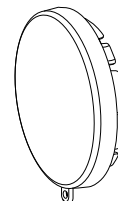

Atenție

- După despachetarea proiectorului, aruncați corespunzător capacul cablului de alimentare și ambalajul.
- Nu utilizați cablul de alimentare furnizat la alte dispozitive, altele decât acest proiector.
- Pentru accesorii pierdute, contactați reprezentantul.
- Depozitați piesele mici adecvat și nu le lăsați la îndemâna copiilor.

Observație

- Numerele de model ale accesoriilor pot fi modificate fără o notificare prealabilă.

Cuprinsul CD-ROM-ului furnizat

Cuprinsul CD-ROM-ului furnizat este după cum urmează.

Instrucțiuni/listă (PDF)	Instrucțiuni de operare	
	Instrucțiuni de operare – Multi Projector Monitoring & Control Software	
	Instrucțiuni de operare – Logo Transfer Software	
	Lista modelelor de proiectoare compatibile	Aceasta este o listă cu proiectoarele care sunt compatibile cu programul software conținut pe CD-ROM și restricțiile acestora.
	Licență program software	Licențele programelor software sursă gratuite care sunt folosite la acest proiector sunt incluse în fișierele PDF.
Programul Software	Multi Projector Monitoring & Control Software (Windows)	Acest program software vă permite monitorizarea și controlul asupra mai multor proiectoare conectate la rețeaua LAN.
	Logo Transfer Software (Windows)	Acest program software vă permite transferarea imaginilor originale, cum ar fi siglele companiei pentru a fi afișate la pornirea proiectării, pe proiector.

Accesorii opționale

Opțiuni	Model Nr.
Consola de montare în tavan	ET-PKL100H (pentru tavane înalte) ET-PKL100S (pentru tavane joase) ET-PKV400B (suportul de fixare al proiectorului)
Lampă de rezervă	ET-LAV300
Filtrul de rezervă	ET-RFV300

Observație

- Numerele de model ale accesoriilor opționale pot fi modificate fără o notificare prealabilă.

Pornirea/oprirea proiecteurului

Pornirea proiecteurului

Înainte de pornirea proiecteurului, asigurați-vă că toate celelalte dispozitive sunt conectate corect și îndepărtați capacul lentilei.

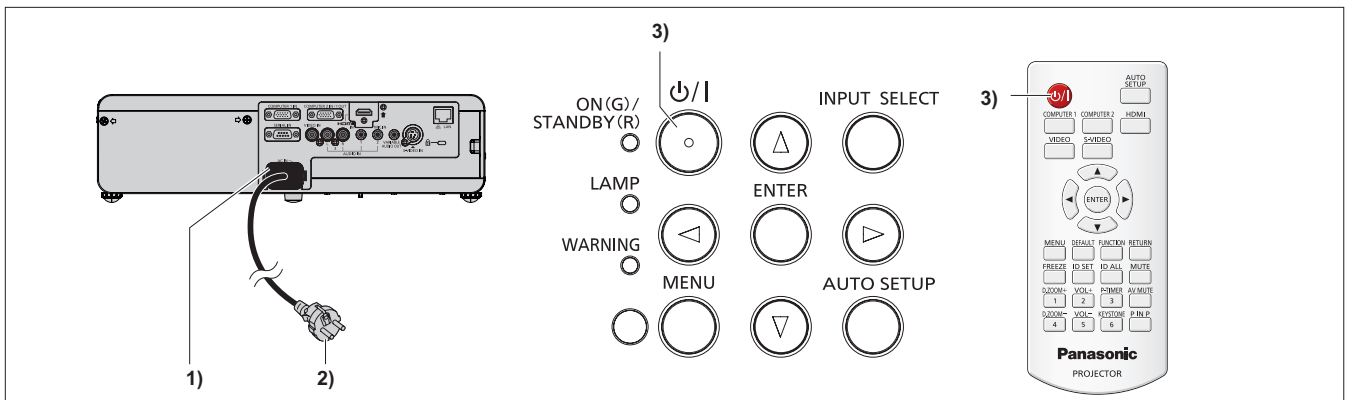

- 1) Conectați cablul de alimentare la proiector.
- 2) Conectați cablul de alimentare la o priză.
 - Indicatorul de alimentare <ON(G)/STANDBY(R)> luminează sau clipește, și proiectorul va intra în modul de așteptare.
- 3) Apăsați butonul de alimentare <⏻/|> de pe panoul de comandă sau telecomandă.
 - Indicatorul de alimentare <ON(G)/STANDBY(R)> luminează verde și imaginea va fi în curând proiectată pe ecran.

Oprirea proiecteurului

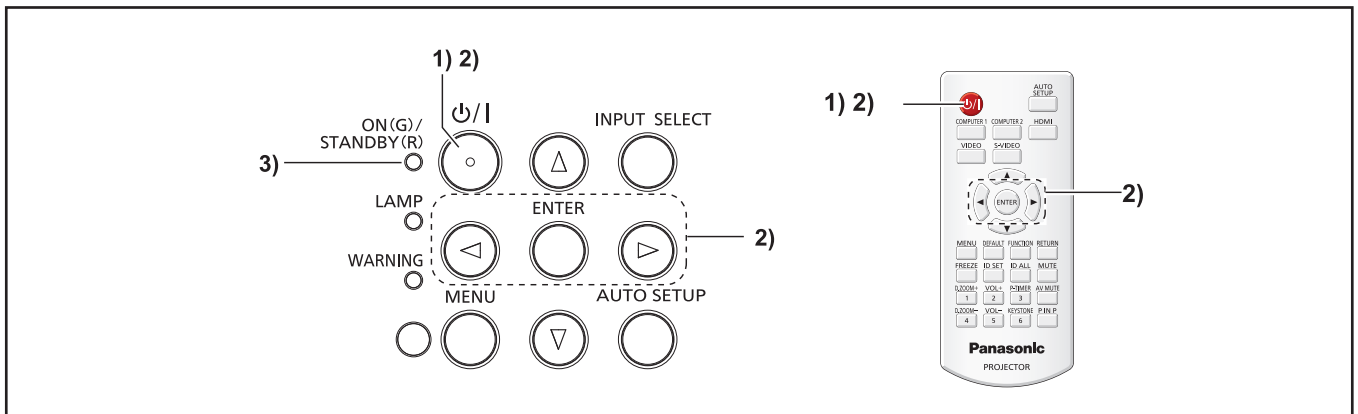

- 1) Apăsați butonul de alimentare <⏻/|> de pe panoul de comandă sau telecomandă.
 - Apare mesajul [Alimentare oprită.].
- 2) Apăsați ◀▶ pentru a selecta [OK], și apăsați butonul <ENTER>. (Sau apăsați din nou butonul de alimentare <⏻/|> de la panoul de control sau de la telecomandă.)
 - Proiecția imaginii se va opri, iar indicatorul de alimentare <ON(G)/STANDBY(R)> luminează portocaliu. (Ventilatoarele continuă să funcționeze.)
- 3) Așteptați până când indicatorul de alimentare <ON(G)/STANDBY(R)> luminează sau clipește roșu.
 - Proiectorul intră în modul de așteptare atunci când indicatorul de alimentare <ON(G)/STANDBY(R)> luminează sau clipește roșu.

Informații pentru utilizatori despre colectarea și evacuarea echipamentelor vechi și a bateriilor uzate



Aceste simboluri de pe produse, ambalaje și/sau documentele însoțitoare indică faptul că produsele electrice și electronice, precum și bateriile uzate nu trebuie să fie amestecate cu deșeurile menajere obișnuite. Pentru tratarea adecvată, recuperarea și reciclarea produselor vechi și a bateriilor uzate, vă rugăm să le depuneți la punctele de colectare corespunzătoare, în conformitate cu legislația dumneavoastră națională și cu Directivele 2002/96/CE și 2006/66/CE.

Prin depunerea corespunzătoare la deșeuri a acestor produse și baterii, veți ajuta la salvarea resurselor valoroase și la prevenirea efectelor potențial negative asupra sănătății umane și asupra mediului care, în caz contrar, pot apărea din cauza procesării necorespunzătoare a deșeurilor.



Pentru mai multe informații despre colectarea și reciclarea produselor și bateriilor vechi, vă rugăm contactați autoritățile locale, serviciul dumneavoastră de eliminare a deșeurilor sau punctul de vânzare de unde ați achiziționat produsele.

Este posibil ca îndepărtarea incorectă a acestor deșeuri să fie pedepsită conform legilor naționale.



Pentru utilizatorii comerciali din cadrul Uniunii Europene

Dacă doriți să eliminați echipamente electrice și electronice, vă rugăm să contactați distribuitorul sau furnizorul dumneavoastră pentru informații suplimentare.

Informații referitoare la eliminarea deșeurilor pentru alte țări situate în afara Uniunii Europene

Aceste simboluri sunt valabile doar în Uniunea Europeană. Dacă doriți să eliminați aceste produse, vă rugăm să contactați autoritățile dumneavoastră locale pentru a afla care este metoda de eliminare corespunzătoare.

Notă pentru simbolul de baterie (ultimele două exemple de simboluri):

Acest simbol poate fi utilizat în combinație cu un simbol chimic. În acest caz, acesta este conform cu cerințele stabilite de Directivă pentru elementul chimic în cauză.

Panasonic Corporation

Web Site: <http://panasonic.net/avc/projector/>

© Panasonic Corporation 2015

M0216GC0 -ST