

Navodila za uporabo Osnovni vodnik

LCD projektor **Komercialna uporaba**

Št. modela **PT-VW350**
PT-VX420

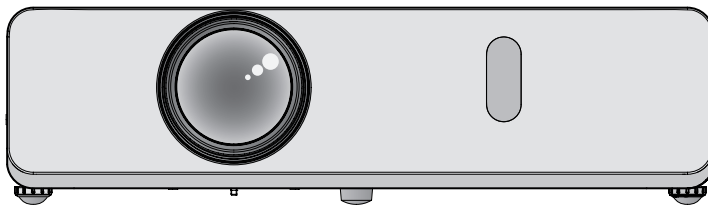

Pred uporabo preberite navodila

Navodila za uporabo za ta projektor vključujejo »Navodila za uporabo – Osnovni vodnik« (ta dokument) in »Navodila za uporabo – Funkcionalni priročnik« (PDF).

Ta priročnik je izvleček dokumenta »Navodila za uporabo – Funkcionalni priročnik«. Za več informacij preberite »Navodila za uporabo – Funkcionalni priročnik« (PDF), ki ste ga prejeli na priloženem CD-ROM-u.

- V vašem jeziku je na voljo le ta dokument (tj. »Navodila za uporabo – Osnovni vodnik«).
Za podrobnejše informacije preberite »Navodila za uporabo – Funkcionalni priročnik« (PDF) v drugih jezikih.

Zahvaljujemo se vam za nakup tega izdelka Panasonic.

- Pred ravnanjem z izdelkom natančno preberite ta navodila in jih shranite za prihodnjo uporabo.
- Pred uporabo projektorja najprej preberite poglavje »Najprej preberite naslednja opozorila!« (➔ strani 4 do 8).

Vsebina

Pomembne informacije	Osnovne funkcije
Naprej preberita naslednja opozorila! 4	Vklop/izklop projektorja 14
Priprava	Vklop projektorja 14
Previdnosti ukrepi 9	Izklop projektorja 14
Previdnostni ukrepi med transportom..... 9	
Previdnosti ukrepi pri namestitvi..... 9	
Varnost11	
Odstranjevanje11	
Previdnostni ukrepi pri uporabi.....11	
Dodatna oprema..... 12	
Vsebina priloženega CD-ROM-a 13	
Izbirna dodatna oprema 13	

■ Blagovne znamke

- Windows je registrirana blagovna znamka družbe Microsoft Corporation v Združenih državah Amerike in drugih državah.
- Mac in Mac OS sta registrirani blagovni znamki družbe Apple Inc., registrirani v Združenih državah in drugih državah.
- HDMI, logotip HDMI in High-Definition Multimedia Interface so blagovne znamke ali registrirane blagovne znamke podjetja HDMI Licensing LLC.
- PJLink™ je registrirana blagovna znamka ali blagovna znamka v postopku registracije na Japonskem, v Združenih državah Amerike in drugih državah ter regijah.
- RoomView in Crestron RoomView sta registrirani blagovni znamki podjetja Crestron Electronics, Inc. Crestron Connected™ in Fusion RV sta registrirani blagovni znamki podjetja Crestron Electronics, Inc.
- Adobe in Adobe Reader sta blagovni znamki ali registrirani blagovni znamki podjetja Adobe Systems Inc. v Združenih državah Amerike in/ali drugih državah.
- Vsa druga imena, nazivi podjetij in imena izdelkov, ki so omenjena v tem priročniku, so blagovne znamke ali registrirane blagovne znamke svojih lastnikov.

Opomba: Simbola ® in ™ v tem priročniku nista posebej določena.

■ Ilustracije v teh navodilih za uporabo

- Ilustracije projektorja, zaslona in drugih delov se morda razlikujejo od dejanskega izdelka.

■ Referenčne strani

- Referenčne strani v tem priročniku so prikazane na naslednji način: (➔ stran 00).
- Referenčne strani do priročnika PDF na priloženem CD-ROM-u so prikazane na naslednji način: (➔ Navodila za uporabo – Funkcionalni priročnik, stran 00). V tem priročniku se številke referenčnih strani v Navodilih za uporabo – Funkcionalnem priročniku nanašajo na angleško različico.

■ Izraz

- V tem priročniku se za dodatek »Brezžični daljinski upravljalnik« uporablja izraz »Daljinski upravljalnik«.

2 - SLOVENŠČINA

■ Kako si lahko ogledate Navodila za uporabo

1) Zaženite zaganjalnik za aplikacije.

- Priložen CD-ROM vstavite v pogon za CD-je. Zaganjalnik za aplikacije se zažene samodejno. Če se zaganjalnik za aplikacije ne zažene, v CD-ROM-u dvokliknite datoteko »Launcher.exe«. (Ko se prikaže zaslon za predvajanje, izberite ustrezno lokacijo, ki je potrebna za izvajanje datoteke »Launcher.exe«.)

2) V meniju kliknite [Projector Operating Instructions] ali pa v CD-ROM-u dvokliknite »MANUALS« → »Index.pdf«.

- Prikaže se seznam razpoložljivih jezikov.

3) Izberite ustrezen jezik.

- Dokument Navodila za uporabo (PDF) se odpre v izbranem jeziku.

■ Prikaz navodil za uporabo programske opreme in seznama modelov kompatibilnih projektorjev

1) Zaženite zaganjalnik za aplikacije.

- Priložen CD-ROM vstavite v pogon za CD-je. Zaganjalnik za aplikacije se zažene samodejno. Če se zaganjalnik za aplikacije ne zažene, v CD-ROM-u dvokliknite datoteko »Launcher.exe«. (Ko se prikaže zaslon za predvajanje, izberite ustrezno lokacijo, ki je potrebna za izvajanje datoteke »Launcher.exe«.)

2) V meniju izberite programsko opremo, ki si jo želite ogledati in kliknite [Refer To Operating Instructions] ali [Refer To List of Compatible Projector Models].

- Odpre se dokument Navodila za uporabo (PDF) ali Seznam modelov kompatibilnih naprav. (samo v angleščini)

■ Namestitev programske opreme

1) Zaženite zaganjalnik za aplikacije.

- Priložen CD-ROM vstavite v pogon za CD-je. Zaganjalnik za aplikacije se zažene samodejno. Če se zaganjalnik za aplikacije ne zažene, v CD-ROM-u dvokliknite datoteko »Launcher.exe«. (Ko se prikaže zaslon za predvajanje, izberite ustrezno lokacijo, ki je potrebna za izvajanje datoteke »Launcher.exe«.)

2) Zaženite namestitveni program.

- Izberite programsko opremo, ki jo želite namestiti, in kliknite [Install].

3) Izvedite namestitev.

- Sledite navodilom za nameščanje programske opreme na prikaznem zaslonu za namestitev. Če se med namestitvijo programske opreme [Multi Projector Monitoring & Control Software] prikaže sporočilo <Confirm Uninstall> , odstranite programsko opremo [Multi Projector Monitoring & Control Software], ki je že nameščena na vašem računalniku. Za več informacij si oglejte Navodila za uporabo programske opreme. (samo v angleščini)

Opomba

- Programska oprema, ki je priložena na tem CD-ROM-u, deluje v sistemu Windows. Za namestitev programske opreme »Multi Projector Monitoring & Control Software« boste morda morali namestiti Microsoft .NET Framework. Za več informacij si oglejte Navodila za uporabo programske opreme.
- Za prikaz navodil za uporabo projektorja v sistemu Mac dvokliknite »MANUALS« → »Index.pdf« v CD-ROM-u. V prikazanem meniju za izbiro jezika izberite ustrezní jezik.
- Za prikaz datoteke PDF morate imeti nameščeno programsko opremo Adobe® Reader®. Drugi prikazovalniki za datoteke PDF niso podprti.

Naprej preberita naslednja opozorila!

OPOZORILO: TA NAPRAVA MORA BITI OZEMLJENA.

OPOZORILO: Naprave ne izpostavljajte dežju ali vlagi, saj lahko to povzroči okvaro naprave in posledično požar ali električni udar.
Ta naprava ni namenjena za uporabo v neposrednem vidnem polju na delovnih mestih z zasloni. Naprave ne nameščajte v neposredno vidno polje ter tako preprečite moteče lesketanje zaslona na delovnem mestu.
Oprema ni namenjena za uporabo na delovnih mestih z video opremo (v skladu z odredbo BildscharbV).

V skladu z zahtevami standarda ISO 7779 je raven zvočnega tlaka na mestu upravljalca naprave enaka ali manjša od 70 dB (A).

OPOZORILO:

1. Če naprave dalj časa ne uporabljate, povlecite vtičač iz vtičnice.
2. Ne odstranjujte ohišja, saj lahko takšno ravnanje povzroči električni udar. V napravi ni delov, ki bi jih uporabnik lahko sam popravil. Za popravilo se obrnite na usposobljeno servisno osebje.
3. Ne odstranite ozemljitvenega dela iz vtičača. Ta naprava je opremljena tripolnim ozemljitvenim vtičačem. Vtičač ustreza le ozemljitvenim vtičnicam. To je varnostni ukrep. Če vtičača ne morete vstaviti v vtičnico, se za pomoč obrnite na električarja. Ne poskušajte zaobiti namena ozemljitvenega vtičača.



Simbol strele s puščico znotraj enakostraničnega trikotnika opozarja uporabnika na prisotnost neizolirane »nevarne napetosti« v ohišju naprave, katere velikost predstavlja tveganje električnega udara za osebe.



Simbol klicaja znotraj enakostraničnega trikotnika opozarja uporabnika na prisotnost pomembnih navodil za delovanje in vzdrževanje (servisiranje) v literaturi, ki je priložena izdelku.



AVERTISSEMENT: RISQUE DE CHOC ÉLECTRIQUE.
NE PAS OUVRIE.
WARNUNG: ZUR VERMEIDUNG EINES ELEKTRISCHEN
SCHLAGES GERÄT NICHT ÖFFNEN.
ПРЕДУПРЕЖДЕНИЕ : ОПАСНОСТЬ ПОРАЖЕНИЯ ЭЛЕКТРИЧЕСКИМ
ТОКОМ. НЕ ОТКРЫВАТЬ.
경고 : 감전 위험이 있으므로 열지마십시오.

OPOZORILO:



PRED ZAMENJAVO SIJALKE IZKLOPITE NAPRAVO IN IZVLECITE VTIKAČ IZ ZIDNE VTIČNICE.

PREVIDNO:

Za zagotovitev stalne ustreznosti naprave upoštevajte priložena navodila za namestitve. To vključuje uporabo priloženega napajalnega kabla in vmesniških kablov z ovojem pri povezavi z računalnikom ali drugimi obrobni napravami. Poleg tega lahko vse nepooblaščen spremembe ali prilagoditve te opreme izničijo upravičenost uporabnika do upravljanja s to napravo.

Ta naprava je namenjena za projiciranje slik na zaslon ipd. in ni namenjena za notranjo razsvetljava v stanovanjskem okolju.

Direktiva 2009/125/ES

Naziv in naslov uvoznika v Evropski uniji

Panasonic Marketing Europe GmbH

Panasonic Testing Centre

Winsbergring 15, 22525 Hamburg, Germany

OPOZORILO:

■ ELEKTRIKA

Zidna vtičnica mora biti nameščena v bližini opreme in mora biti v primeru težav enostavno dostopna. V primeru naslednjih težav nemudoma izvalcite vtikač iz zidne vtičnice.

Nadaljnja uporaba projektorja v teh pogojih lahko povzroči požar ali električni udar.

- Če v projektor zaide kakršen koli tujek ali tekočina, izvalcite vtikač iz zidne vtičnice.
- Če projektor pade po tleh ali je omarica poškodovana, izvalcite vtikač iz zidne vtičnice.
- Če opazite, da iz projektorja izhaja dim, nenavaden vonj ali nenavadni zvoki, izvalcite vtikač iz zidne vtičnice.
- Izvalcite vtikač iz zidne vtičnice in s tem prekinite dotok električne energije.

Za popravila se obrnite na pooblaščen servisni center in projektorja ne poskušajte popraviti sami.

Med neurjem se ne dotikajte projektorja ali kabla.

Takšne razmere lahko povzročijo električni udar.

Ne storite ničesar, kar bi lahko poškodovalo napajalni kabel ali vtikač.

Uporaba poškodovanega napajalnega kabla lahko povzroči električni udar, kratek stik ali požar.

- Napajalnega kabla ne poškodujte ali spreminjajte, ne polagajte ga v bližino vročih objektov, ne upogibajte ga prekomerno, ne zvijajte in ne vlecite ga, nanj ne polagajte težkih predmetov ter ne povezuje ga v snop.

Za izvedbo vseh potrebnih popravil na napajalnem kablu se obrnite na pooblaščen servisni center.

Vtikač v celoti vstavite v zidno vtičnico in električni priključek v priključek projektorja.

Če vtikač ni pravilno vstavljen, obstaja možnost pojava električnih udarov in pregrevanja.

- Ne uporabljajte poškodovanih vtičnic ali vtičnic, ki niso popolnoma pritrjene v zid.

Uporabljajte izključno priloženi napajalni kabel.

Neupoštevanje tega navodila lahko povzroči električni udar ali požar. Upoštevajte, da v kolikor ne boste uporabili priloženega napajalnega kabla za ozemljitev naprave na izhodni stani, lahko to povzroči električni udar.

Redno čistite vtičnico, da preprečite nabiranje praha na njej.

Neupoštevanje tega navodila lahko povzroči požar.

- Če se na vtičnici nabere prah, lahko posledična vlažnost poškoduje izolacijo.
- Če projektorja dalj časa ne uporabljate, izvalcite vtikač iz zidne vtičnice.

Redno izklaplajte vtikač iz zidne vtičnice in ga obrišite s suho krpo.

Vtikača in električnega priključka ne prijemajte z mokrimi rokami.

Neupoštevanje tega navodila lahko povzroči električni udar.

Ne preobremenjujte zidne vtičnice.

Preobremenjena električna napeljava (npr. zaradi uporabe prevelikega števila adapterjev) lahko povzroči pregrevanje in posledično požar.

■ OB UPORABI/NAMESTITVI

Projektorja ne polagajte na mehke materiale, kot so preproge ali penaste podloge.

Takšno ravnanje lahko povzroči pregrevanje projektorja in posledično opekline, požar ali okvare projektorja.

Projektorja ne nameščajte v vlažnih in prašnih prostorih ali v prostorih, kjer lahko pride v stik z oljnim dimom ali paro, npr. v kopalnici.

Uporaba projektorja v takšnih okoliščinah lahko povzroči požar, električni udar ali poslabšanje stanja sestavnih delov. Poslabšanje stanja sestavnih delov (na primer stropnega nosilca) lahko povzroči, da projektor, ki je nameščen na strop, pade na tla.

Projektorja ne namestite na mesto, ki dovolj trdno za njegovo celotno težo, ali na površino, ki je nagnjena ali nestabilna.

Neupoštevanje tega navodila lahko povzroči padec projektorja ali njegovo prevrnitev in posledično resno fizično poškodbo ali materialno škodo.

Namestitev (npr. stropnega nosilca) lahko izvede le usposobljeno tehnično osebje.

Če namestitev ni izvedena pravilno in projektor ni čvrsto pritrjen, lahko to povzroči poškodbe ali nesreče, kot je električni udar.

- Kabel, ki je priložen stropnemu nosilcu, uporabite kot dodatni varnostni ukrep, da preprečite padec projektorja. (Ne namestite ga na istem mestu kot stropnega nosilca.)

Ne prekrivajte odprtih za dovod/odvod zraka.

Takšno ravnanje lahko povzroči pregrevanje projektorja in posledično požar ali okvare projektorja.

- Projektorja ne nameščajte v ozkih, slabo prezračenih prostorih.
- Projektorja ne polagajte na blago ali papir, saj lahko ti materiali zaidejo v odprtino za dovod zraka.
- Zagotovite vsaj 1 m (40") prostora med katerim koli zidom ali predmetom ter odprtino za odvod zraka in vsaj 50 cm (20") prostora med katerim koli zidom ali predmetom ter odprtino za dovod zraka.

OPOZORILO:

Vaših rok ali drugih predmetov ne polagajte v bližino odprtine za odvod zraka.

Takšno ravnanje lahko povzroči opekline ali poškodbe vaših rok oziroma drugih objektov.

- Iz odprtine za odvod zraka izhaja ogrevan zrak. Tej odprtini ne približujte vaših rok, obraza ali drugih predmetov, ki niso odporni na vročino.

Med uporabo projektorja ne glejte v svetlobo, ki jo oddaja objektiv, in pred to svetlobo tudi ne nastavljajte svoje kože.

Takšno ravnanje lahko povzroči opekline ali izgubo vida.

- Objektiv projektorja oddaja močno svetlobo. Ne glejte neposredno v ali polagajte rok neposredno pred to svetlobo.
- Bodite zlasti previdni, da mlajšim otrokom preprečite gledanje v objektiv. Ko se ne nahajate v bližini projektorja, prav tako izključite napravo in izvlecite vtičač.

Nikoli ne poskušajte preoblikovati ali razstaviti projektorja.

Visoke napetosti lahko povzročijo požar ali električne udare.

- Za vse preglede, prilagoditve ali popravila se obrnite na pooblaščen servisni center.

Ne dopustite, da bi v projektor prodrli kovinski predmeti, vnetljive snovi ali tekočine. Ne dopustite, da bi se projektor zmočil.

To lahko povzroči kratek stik ali pregrevanje, posledično pa požar, električni udar ali napačno delovanje projektorja.

- V bližino projektorja ne polagajte posod s tekočino ali kovinskih predmetov.
- Če v projektor prodre tekočina, se za pomoč obrnite na svojega prodajalca.
- Zlasti morate biti pozorni na otroke.

Uporabljajte le stropne nosilce, ki jih je opredelil Panasonic.

Uporaba katerih koli drugih stropnih nosilcev lahko povzroči nesreče zaradi padca naprave.

- Na stropni nosilec pritrdite priloženi varnostni kabel, da preprečite padec projektorja.

■ DODATNA OPREMA

Ne uporabljajte baterij ali rokujte z njimi na neprimeren način ter vedno upoštevajte navodila v nadaljevanju.

Neupoštevanje teh navodil lahko povzroči opekline, puščanje baterij, njihovo pregrevanje, eksplozijo ali vžig.

- Ne uporabljajte nespecificiranih baterij.
- Ne uporabljajte baterij za ponovno polnjenje.
- Ne razstavljajte suhih celičnih baterij.
- Ne grejte baterij in ne postavljajte jih v tekočino ali ogenj.
- Ne dopustite, da pozitivni terminal (+) in negativni terminal (-) baterije prideta v stik s kovinskimi predmeti, kot so ogrlice ali sponke za lase.
- Ne hranite ali nosite baterij skupaj s kovinskimi predmeti.
- Baterije shranjujte v plastični vrečki in se prepričajte, da niso v bližini kovinskih predmetov.
- Pri vstavljanju baterij se prepričajte, da sta pola (+ in -) pravilno usmerjena.
- Ne uporabljajte nove baterije skupaj s staro in ne uporabljajte različne vrste baterij skupaj.
- Ne uporabljajte baterije, katere zunanji ovoj odstopa ali ga ni.

Otrokom ne dovolite rokovanja z baterijami.

Otroci jih lahko po nesreči pogoltnjejo in se poškodujejo.

- V tem primeru nemudoma poiščite zdravniško pomoč.

Če tekočina pušča iz baterije, se je ne dotaknite z golimi rokami in po potrebi upoštevajte naslednje ukrepe.

- Tekočina iz baterije na vaši koži ali oblačilih lahko povzroči vnetje kože ali poškodbo. Oči nemudoma sperite s čisto vodo in poiščite zdravniško pomoč.
- Če tekočina iz baterije pride v stik z vašimi očmi, lahko to povzroči izgubo vida. V tem primeri si ne manite oči. Oči nemudoma sperite s čisto vodo in poiščite zdravniško pomoč.

Sijalke ne razstavljajte.

Če se sijalka razbije, lahko to privede do poškodbe.

Zamenjava sijalke

Sijalka ima visok notranji pritisk. Neprimerno ravnanje s sijalko lahko povzroči eksplozijo in resne poškodbe ali nesreče.

- Če sijalka zadane ob trd predmet ali pade po tleh, lahko zlahka eksplodira.
- Pred zamenjavo sijalke izklopite napravo in izvlecite vtičač iz zidne vtičnice. Neupoštevanje teh navodil lahko povzroči električni udar ali eksplozijo.
- Pred zamenjavo sijalke izklopite napravo in počakajte vsaj eno uro, da se ta ohladi. Neupoštevanje tega lahko povzroči opekline.

OPOZORILO:

Priloženi napajalni kabel uporabljajte le s tem projektorjem in z nobenimi drugimi napravami.

Uporaba priloženega napajalnega kabla z drugimi napravami lahko povzroči kratek stik ali pregrevanje in posledično električni udar ali požar.

Prazni bateriji nemudoma odstranite iz daljinskega upravljalnika.

Če ju pustite v enoti, lahko pride do puščanja tekočine, pregrevanja ali eksplozije baterij.

PREVIDNO:

■ ELEKTRIKA

Pri izklapljanju napajalnega kabla, pridržite tako vtikač kot tudi električni priključek.

Če potegnete sam električni kabel, lahko poškodujete napajalni kabel, kar lahko povzroči požar, kratek stik ali resen električni udar.

Če projektorja dalj časa ne uporabljate, izvlecite vtikač iz zidne vtičnice.

Neupoštevanje tega lahko povzroči požar ali električni udar.

Pred kakršnim koli čiščenjem naprave ali menjavo enote, izvlecite vtikač iz zidne vtičnice.

Neupoštevanje teh navodil lahko povzroči električni udar.

■ OB UPORABI/NAMESTITVI

Na projektor ne polagajte težkih predmetov.

Neupoštevanje tega navodila lahko povzroči neuravnoteženost in padec projektorja, posledično pa poškodbo projektorja ali telesno poškodbo. Projektor se lahko poškoduje ali deformira.

Ne naslanjajte se na projektor.

Pri tem lahko padete ali zlomite projektor, kar lahko privede do poškodbe.

- Ne dovolite, da otroci stojijo ali sedijo na projektorju.

Projektorja ne postavljajte na izredno vroča mesta.

To lahko poškoduje ohišje ali notranje sestavne dele ali pa povzroči požar.

- Bodite zlasti pozorni na mestih, ki so neposredno izpostavljeni sončni svetlobi ali so v bližini peči.

Projektorja ne nameščajte na mestih, kjer je izpostavljen soli ali korozivnim plinom.

Neupoštevanje tega lahko povzroči okvare projektorja zaradi korozije.

Med uporabo projektorja ne polagajte predmetov pred objektiv.

Neupoštevanje tega lahko povzroči požar ali poškodbo naprave ter posledično napako v delovanju projektorja.

- Objektiv projektorja oddaja izredno močno svetlobo.

Med uporabo projektorja ne stojte pred objektivom.

Takšno ravnanje lahko poškoduje ali ožge oblačila.

- Objektiv projektorja oddaja izredno močno svetlobo.

Pred premikanjem projektorja vedno najprej izklopite kable.

Če projektor premikate, ko so kabli še priključeni, se lahko le-ti poškodujejo, kar lahko povzroči požar ali električni udar.

Pri pritrdjevanju projektorja na strop poskrbite, da vijaki za pritrditev in električni kabel ne pridejo v stik s kovinskimi deli v stropu.

Stik s kovinskimi deli v stropu lahko privede do električnega udara.

Nikoli ne priključujte slušalk v priključek <VARIABLE AUDIO OUT>.

Prekomeren zvočni tlak od slušalk lahko povzroči izgubo sluha.

■ DODATNA OPREMA

Ne uporabljajte starih sijalk.

Rabljene sijalke lahko povzročijo eksplozijo.

Če se sijalka razbije, nemudoma prezračite prostor. Polomljenih delov se ne dotikajte in jih ne približujte obrazu.

Neupoštevanje tega lahko povzroči, da uporabnik absorbira plin, ki se je sprostil ob razbitju sijalke in ki vsebuje skorajda enako količino živega srebra kot fluorescentne svetilke, polomljeni deli pa lahko povzročijo poškodbo.

- Če menite, da ste absorbirali plin ali je le-ta prišel v stik z vašimi očmi ali usti, nemudoma poiščite zdravniško pomoč.
- Za zamenjavo sijalke stopite v stik z vašim prodajalcem in preverite notranjost projektorja.

PREVIDNO:

Če projektorja dalj časa ne uporabljate, odstranite bateriji iz daljinskega upravljalnika.

Neupoštevanje tega lahko povzroči puščanje baterij, njihovo pregrevanje, vžig ali eksplozijo in posledično požar ali kontaminacijo okolice.

■ **VZDRŽEVANJE**

Pri vašemu prodajalcu se pozanimajte glede čiščenja notranjosti projektorja enkrat letno.

Nenehna uporaba ob sočasnem nabiranju praha v notranjosti projektorja lahko povzroči požar.

- Vašega prodajalca vprašajte za ceno čiščenja.

Odstranjevanje baterije

1. Potisnite zatič in dvignite pokrov.

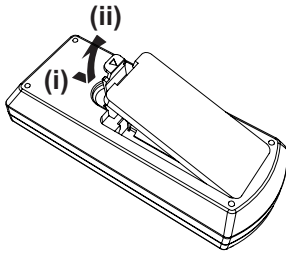

2. Odstranite bateriji.

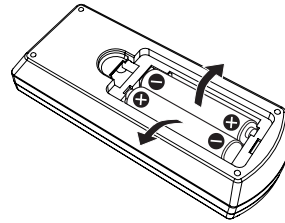

Previdnosti ukrepi

Previdnostni ukrepi med transportom

- Projektor med transportom varno držite na spodnjem delu in se izogibajte prekomernim tresljajem ter trkom. Ti lahko poškodujejo notranje sestavne dele in povzročijo napake v delovanju.
- Nastavljivi nogi projektorja naj bodo med transportom zloženi. V nasprotnem primeru se nastavljivi nogi lahko poškodujeta.

Previdnosti ukrepi pri namestitvi

■ Projektorja se nameščajte zunaj.

Projektor je namenjen le za notranjo uporabo.

■ Naprave ne uporabljajte v naslednjih primerih.

- Mesta, kjer prihaja do tresljajev ali trkov, kot je na primer avto ali vozilo: Ti lahko poškodujejo notranje sestavne dele in povzročijo napake v delovanju.
- Lokacije ob morju ali mesta, ki so izpostavljena korozivnemu plinu: korozija lahko povzroči poškodbe notranjih sestavnih delov ali nepravilno delovanje projektorja.
- V bližini izpusta zraka od klimatske naprave: odvisno od pogojev uporabe lahko v redkih primerih zaslon niha zaradi ogrevanega zraka iz odprtine za odvod zraka ali vročega oziroma hladnega zraka. Prepričajte se, da odvod zraka iz projektorja ali druge naprave oziroma zrak iz klimatske naprave ne piha proti prednjemu delu projektorja.
- Mesta, kjer prihaja do hitrih sprememb temperature, na primer v bližini svetilk (studijskih sijalk): to lahko skrajša življenjsko dobo sijalke ali povzroči deformacijo ohišja zaradi vročine, kar lahko povzroči napake v delovanju.
Temperatura delovnega okolja projektorja naj bo med 0 °C (32 °F) in 40 °C (104 °F)^{*1} pri uporabi na nižjih lega, to je manj kot 1 400 m (4 593') nadmorske višine, in med 0 °C (32 °F) in 30 °C (86 °F) pri uporabi na višjih legah (med 1 400 m (4 593') in 2 700 m (8 858') nadmorske višine).

*1 Ko je temperatura delovnega okolja projektorja med 35 °C (95 °F) in 40 °C (104 °F), se bo način sijalke samodejno spremenil na nastavev [ECO].

- V bližini visokonapetostnih vodnikov ali motorjev: to lahko ovira delovanje projektorja.

■ Pred namestitvijo projektorja na strop se pri usposobljenem tehničnem osebju pozanimajte glede naslednjega.

Potrebna je uporaba izbirnega stropnega nosilca. Projektorski nosilec uporabite skupaj s stropnim nosilcem za visoke ali nizke stropne.

Št. modela:

- ① ET-PKL100H (za visoke stropne), ET-PKV400B (projektorski nosilec)
- ② ET-PKL100S (za nizke stropne), ET-PKV400B (projektorski nosilec)

■ Prilagoditev fokusa

Objektiv projektorja je pod termičnim vplivom svetlobe iz svetlobnega vira, zato je fokus po vklopu projektorja nestabilen. Slike je potrebno neprekinjeno projicirati vsaj 30 minut, preden se fokus prilagodi.

■ Pri uporabi projektorja pod 1 400 m (4 593') nadmorske višine, se prepričajte, da je nastavev [HIGH ALTITUDE MODE] nastavljena na [OFF].

Neupoštevanje tega lahko skrajša življenjsko dobo notranjih delov in povzroči napačno delovanje naprave.

■ Pri uporabi projektorja nad 1 400 m (4 593') nadmorske višine in pod 2 000 m (6 562') nadmorske višine, se prepričajte, da je nastavev [HIGH ALTITUDE MODE] nastavljena na [HIGH1].

Neupoštevanje tega lahko skrajša življenjsko dobo notranjih delov in povzroči napačno delovanje naprave.

■ Pri uporabi projektorja nad 2 000 m (6 562') nadmorske višine in pod 2 700 m (8 858') nadmorske višine, se prepričajte, da je nastavev [HIGH ALTITUDE MODE] nastavljena na [HIGH2].

Neupoštevanje tega lahko skrajša življenjsko dobo notranjih delov in povzroči napačno delovanje naprave.

■ Projektorja ne nameščajte na nadmorski višini 2 700 m (8 858') ali več.

Neupoštevanje tega lahko skrajša življenjsko dobo notranjih delov in povzroči napačno delovanje naprave.

■ Projektorja ne nagibajte in ga ne postavljajte na bočno stran.

Ohišja projektorja ne nagibajte za več kot ±40 stopinj vertikalno ali ±15 stopinj horizontalno. Prekomerno nagibanje lahko skrajša življenjsko dobo sestavnih delov.

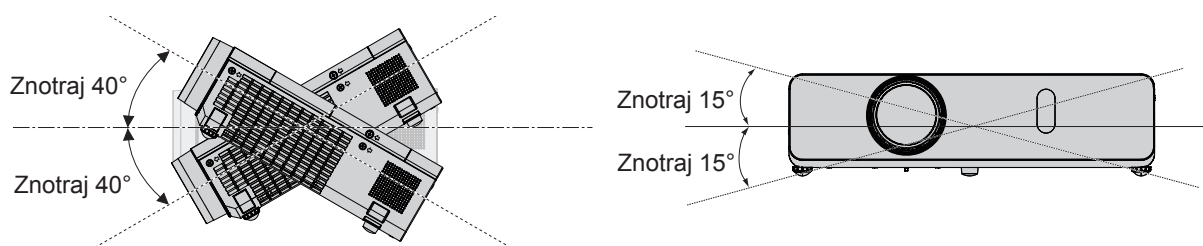

■ Previdnostni ukrepi pri namestitvi projektorjev

- Če projektorja ne želite uporabljati tako, da ga postavite na mizo/tla z nastavljivimi nogama ali pritrđite na strop, pač pa ga želite uporabiti na drug način, potem namestite projektor z uporabo treh odprtín za vijake za pritrđitev na strop (kot je prikazano spodaj).

(Vijak: M4; globina odprtine za vijak: 8 mm (5/16"); Navor: M4 1,25 ± 0,2 N·m)

Poleg tega naj bo med dnom projektorja in površino namestitve vedno več kot 20 mm (25/32") razpoke.

Prepričajte se, da je med odprtínami za vijake za pritrđitev na strop in namestitveno površino vsaj 20 mm (25/32") razmika, tako da med njiju namestite (kovinske) podpornike.

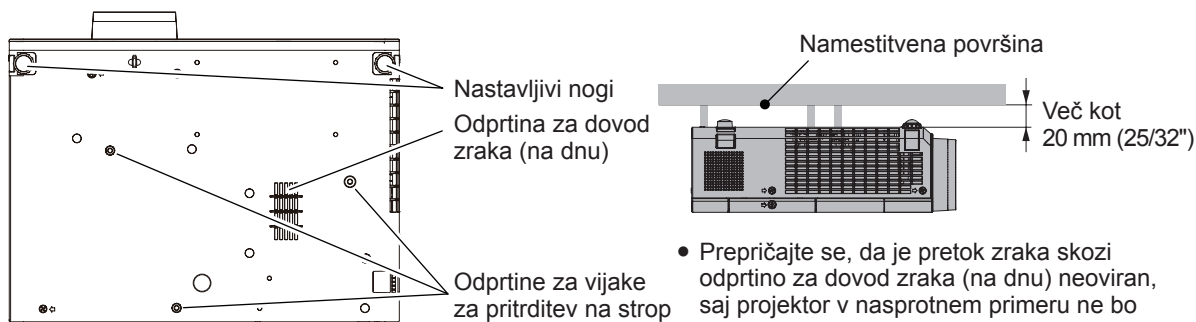

Položaji nastavljivih nog in odprtine za vijake za pritrđitev na strop

- Prepričajte se, da je pretok zraka skozi odprtino za dovod zraka (na dnu) neoviran, saj projektor v nasprotnem primeru ne bo deloval.

- Projektorjev ne postavljajte enega na drugega.
- Med uporabo projektorja nanj ne polagajte nobenih predmetov.
- Ne prekrivate odprtín za prezračevanje (za dovod in odvod zraka) projektorja.
- Zagotovite, da vroč ali hladen zrak iz klimatskih naprav ne piha neposredno v ventilacijske odprtine (za dovod in odvod zraka) projektorja.

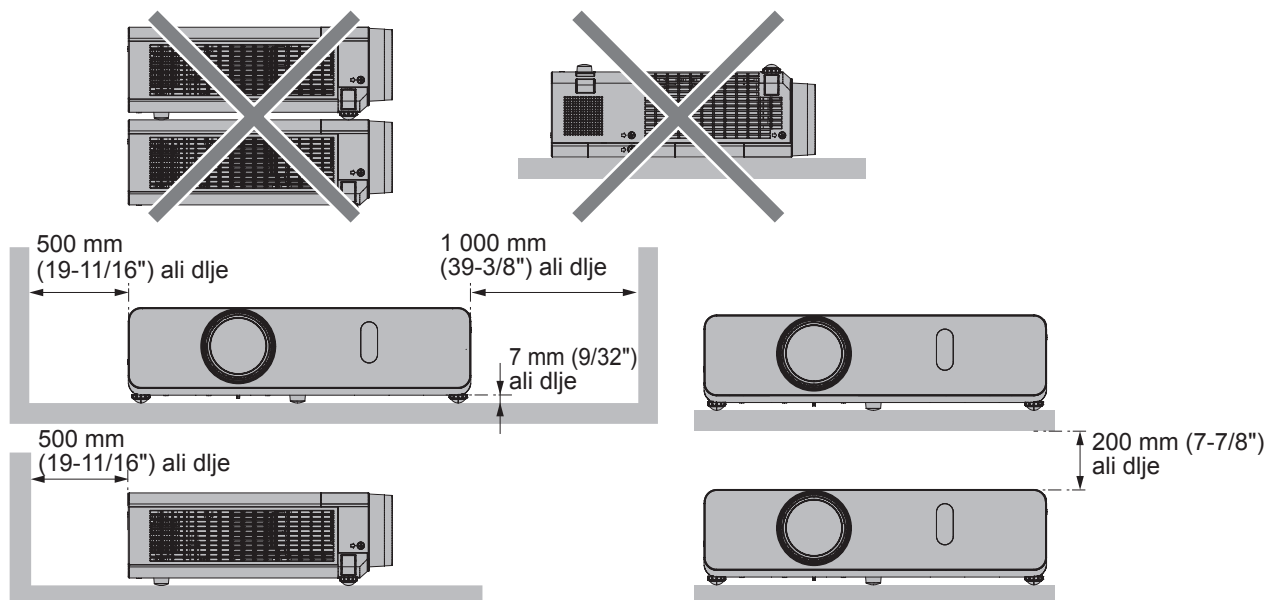

- Projektorja ne nameščajte v omejen prostor. V primeru namestitve projektorja v omejenem prostoru je obvezna uporaba klimatske naprave ali ventilacije. Če ni zadostne ventilacije, se lahko nabere odvodni topli zrak, kar lahko na projektorju sproži zaščito pred preobremenitvijo.

Varnost

Izvajajte varnostne ukrepe za preprečitev naslednjih incidentov.

- Razkrivanje osebnih podatkov prek tega izdelka.
- Nepooblaščen uporaba tega izdelka s strani zlonamerne tretje osebe.
- Poseganje v delovanje ali prekinitev delovanja tega izdelka s strani zlonamerne tretje osebe.

Varnostna navodila (➔ Navodila za uporabo – Funkcijski priročnik, stran 76, 93)

- Vaše geslo naj bo takšno, da ga je čim težje ugotoviti.
- Redno spreminjajte svoje geslo.
- Družba Panasonic ali njene podružnice nikoli ne poskušajo pridobiti gesla neposredno od uporabnikov. V primeru takšne poizvedbe, ne razkrijte svojega gesla.
- Povezano omrežje mora biti zaščiten s požarnim zidom ali drugimi varnostnimi možnostmi.
- Nastavite geslo za spletni nadzor in omejite uporabnike, ki se lahko prijavijo.

Odstranjevanje

Za pravilen način odstranjevanja izdelka se obrnite na ustrezne lokalne organe ali svojega prodajalca.

Sijalka vsebuje živo srebro. Za pravilen način odstranjevanja sijalke se obrnite na ustrezne lokalne organe ali svojega prodajalca.

Porabljene baterije odstranite v skladu z navodili ali lokalno zakonodajo oz. smernicami za odstranjevanje odpadkov.

Previdnostni ukrepi pri uporabi

■ Za dobro kakovost slike

- Za ogled čudovite slike z boljšimi kontrasti morate ustvariti primerno okolje. Zastrite okna z zavesami ali navojnicami in izključite luči poleg ekrana, da preprečite osvetljevanje zaslona z zunanjo svetlobo ali notranjo lučjo.

■ Površine objektiva projektorja se ne dotikajte z golimi rokami.

Če se površina objektiva projektorja umaže s prstnimi odtisi ali čemurkoli drugim, bo ta umazanija povečana in projicirana na ekran.

Ko projektorja ne uporabljate, pritrdite priložen pokrov objektiva na objektiv projektorja.

■ LCD-zaslon

LCD-zaslon je izdelan izredno natančno. V redkih primerih lahko izredno natančne slikovne slike manjkajo ali so vedno osvetljene. Takšen pojav ne nakazuje na napačno delovanje. Če je na LCD-zaslonu dalj časa prikazana ista slika, se lahko na njem pojavi ostanek slike. Ta ostanek slike morda ne bo izginil.

■ Optični sestavni deli

Ko je temperatura delovnega okolja visoka ali v okoljih z veliko prahu, cigaretne dima itd., je lahko obdobje za zamenjavo LCD-zaslona, polarizacijskega filtra in drugih optičnih delov krajše, tudi če je naprava v uporabi manj kot eno leto. Za več informacij se obrnite na svojega prodajalca.

■ Sijalka

Svetlobni vir projektorja je živosrebrna sijalka z visokim notranjim tlakom.

Visokotlačna živosrebrna sijalka ima naslednje značilnosti:

- Svetilnost sijalke se s časom uporabe zmanjšuje.
- Sijalka lahko glasno počí, njena življenjska doba pa se lahko skrajša zaradi električnega udara, odkrušitve ali poslabšanja stanja zaradi skupne delovne dobe.
- Življenjska doba sijalke se zelo razlikuje glede na razlike med posameznimi sijalkami in pogoje uporabe. Zlasti neprekinjena uporaba za 12 ur ali več ter pogosto vklapljanje/izklapljanje naprave lahko v veliki meri poslabša stanje sijalke in vpliva na njeno življenjsko dobo.
- V redkih primerih lahko sijalka počí kmalu po tem, ko se projiciranje prične.
- Tveganje, da sijalka počí, se poveča, če se ta uporablja dlje kot je njena doba za zamenjavo. Sijalko redno menjavajte. (»When to replace the lamp unit« (➔ Navodila za uporabo – Funkcijski priročnik, stran 101), »Replacing the lamp unit« (➔ Navodila za uporabo – Funkcijski priročnik, stran 101))
- Če sijalka počí, se plin v njej sprosti v obliki dima.
- Priporočamo, da imate rezervne sijalke vedno na zalogi.

■ Povezava z računalnikom in zunanji napravami

- Pred povezavo z računalnikom ali zunanjo napravo, previdno preberite vsebino tega priročnika glede uporabe električnih napajalnih kablov in kablov z oklepom.

Dodatna oprema

Prepričajte se, da je vašemu projektorju priložena naslednja dodatna oprema. Številke v koničastih oklepajih < > prikazujejo število delov dodatne opreme.

Brezžični daljinski upravljalnik <1> (N2QAYA000071) (N2QAYA000070)

PT-VW350



PT-VX420



CD-ROM <1> (TXFQB02WYKZ)

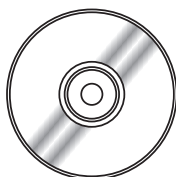

AAA/R03 ali AAA/LR03 baterija <2> (za daljinski upravljalnik)

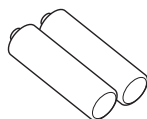

Kabel za RGB signal <1> (K1HY15YY0012)

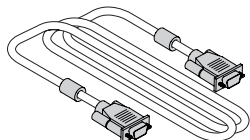

Napajalni kabel (TXFSX02UYAZ) <1>

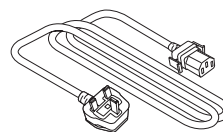

(TXFSX02UXRZ) <1>

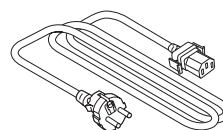

Vrvica <1> (za pokrov objektiv) (6103504711)

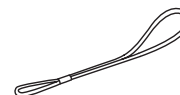

Pokrovček za objektiv <1> (TKKL5568)

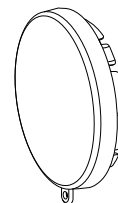

Pozor

- Ko projektor vzamete iz embalaže, ustrezno odstranite pokrovček na napajalnem kablu in embalažo.
- Priloženi napajalni kabel uporabljajte le s tem projektorjem in ne z drugimi napravami.
- Če katero koli dodatno opremo izgubite, se obrnite na svojega prodajalca.
- Majhne dele hranite na primeren način in izven dosega otrok.

Opomba

- Številke modelov dodatne opreme se lahko spreminjajo brez predhodnega obvestila.

Vsebina priloženega CD-ROM-a

Vsebina priloženega CD-ROM-a je naslednja:

Navodila/seznam (PDF)	Navodila za uporabo	
	Navodila za uporabo – Multi Projector Monitoring & Control Software	
	Navodila za uporabo – Logo Transfer Software	
	Seznam modelov kompatibilnih projektorjev	To je seznam projektorjev, ki so kompatibilni s programsko opremo, ki je priložena na CD-ROM-u, in njenimi omejitvami.
	Licenca programske opreme	Licence odprtokodne programske opreme, ki so uporabljene s tem projektorjem, so vključene v datotekah PDF.
Programska oprema	Multi Projector Monitoring & Control Software (Windows)	Ta programska oprema vam omogoča spremljati in nadzirati več projektorjev, ki so povezani z lokalnim omrežjem.
	Logo Transfer Software (Windows)	Ta programska oprema vam omogoča prenos originalnih slik (na primer logotipov podjetij) na projektor, da so te lahko prikazane ob začetku projekcije.

Izbirna dodatna oprema

Možnosti	Št. modela
Stropni nosilec	ET-PKL100H (za visoke stropne) ET-PKL100S (za nizke stropne) ET-PKV400B (projektorski nosilec)
Rezervna sijalka	ET-LAV300
Rezervni filter	ET-RFV300

Opomba

- Številke modela izbirne dodatne opreme se lahko spremenijo brez predhodnega obvestila.

Vklop/izklop projektorja

Vklop projektorja

Preden vklopite projektor se prepričajte, da so vse ostale naprave pravilno povezane in odstranite pokrov objektivna.

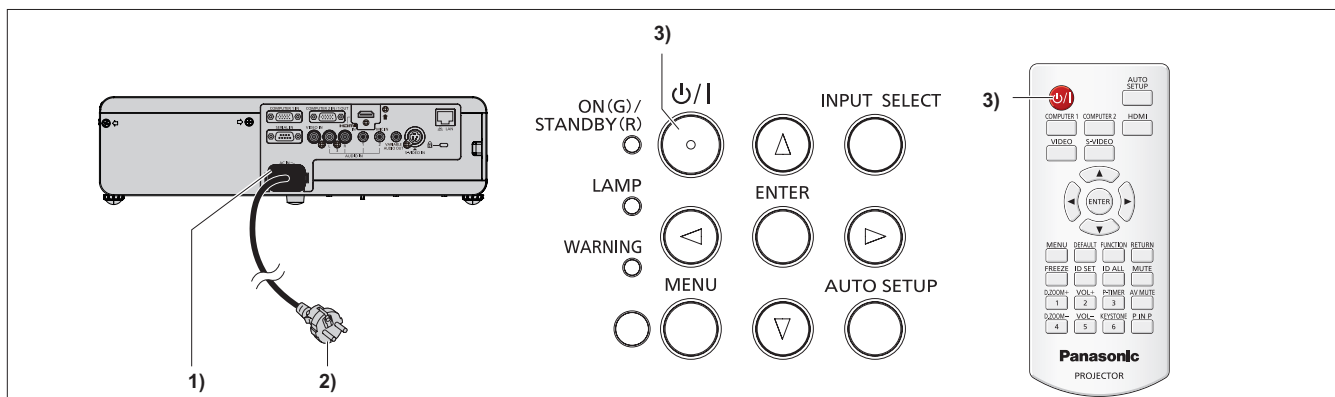

1) Napajalni kabel priključite v projektor.

2) Vtikač vtaknite v vtičnico.

- Indikator <ON(G)/STANDBY(R)> zasveti ali utripa, projektor pa se preklopi v način pripravljenosti.

3) Na nadzorni plošči ali daljinskem upravljalniku pritisnite gumb za vklop/izklop <⏻/|>.

- Indikator <ON(G)/STANDBY(R)> zasveti zeleno in slika se kmalu za tem projicira na ekran.

Izklop projektorja

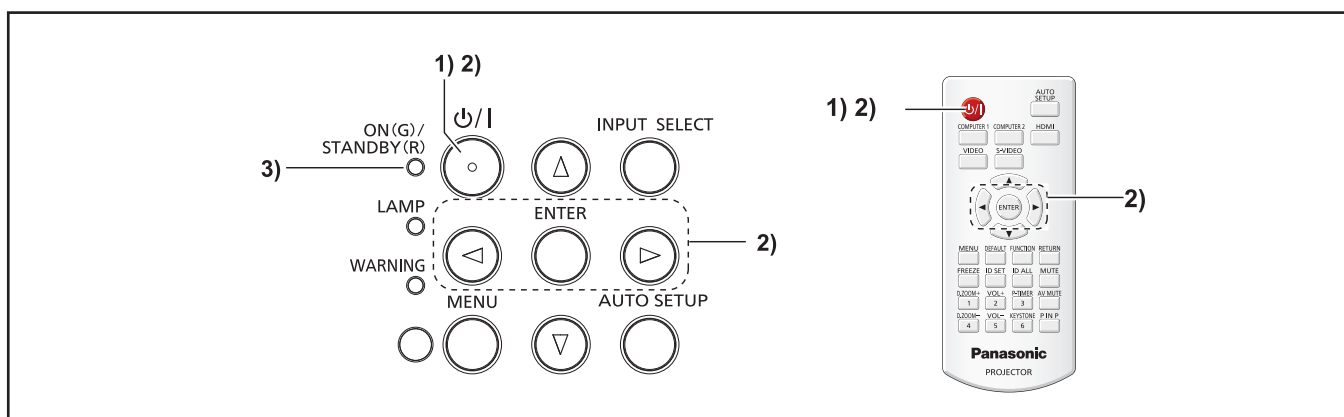

1) Na nadzorni plošči ali daljinskem upravljalniku pritisnite gumb za vklop/izklop <⏻/|>.

- Prikaže se sporočilo [POWER OFF].

2) Z gumboma ◀▶ izberite besedilo [OK] in pritisnite gumb <ENTER>.

(Ali znova pritisnite gumb za vklop/izklop <⏻/|> na nadzorni plošči oziroma na daljinskem upravljalniku.)

- Projiciranje slike se bo zaustavilo, indikator <ON(G)/STANDBY(R)> pa bo zasvetil oranžno. (Ventilatorji se ne ustavijo.)

3) Počakajte, da se indikator <ON(G)/STANDBY(R)> zasveti ali utripa rdeče.

- Ko indikator <ON(G)/STANDBY(R)> zasveti ali utripa rdeče, preide projektor v način pripravljenosti.

Informacije za uporabnike glede zbiranja in odstranjevanja stare opreme in rabljenih baterij



Ti simboli na izdelkih, embalaži in/ali spremljevalnih dokumentih pomenijo, da rabljeni električni in elektronski izdelki ter baterije ne sodijo med gospodinjske odpadke. Za pravilno ravnanje, predelavo in recikliranje starih izdelkov ter rabljenih baterij jih odnesite na ustrezna zbiralna mesta, v skladu z lokalno zakonodajo in Direktivama 2002/96/ES ter 2006/66/ES.



S pravilnim odstranjevanjem teh izdelkov in baterij pripomorete k ohranitvi dragocenih virov ter preprečevanju potencialnih negativnih posledic na zdravje ljudi in okolje, do katerih bi lahko prišlo ob nepravilni odstranitvi odpadkov.

EU



Za več informacij o odstranitvi in reciklaži starih izdelkov in baterij se obrnite na lokalne občinske organe, svoje podjetje za odstranjevanje odpadkov ali trgovino, kjer ste izdelek kupili.

V primeru nepravilne odstranitve teh odpadkov ste v skladu z nacionalno zakonodajo lahko celo kaznovani.

EU



Za poslovne uporabnike v Evropski uniji

Če želite odstraniti električno in elektronsko opremo, se za več informacij obrnite na svojega prodajalca ali dobavitelja.

Cd

Informacije o odstranitvi odpadkov v drugih državah izven Evropske unije

Ti simboli so veljavni le v Evropski uniji. Če želite te izdelke odstraniti, se obrnite na svoje lokalne organe ali prodajalca, ki vam bodo posredovali informacije o pravilni odstranitvi takšnih odpadkov.

Opomba glede simbola z baterijo (spodnja dva primera simbola):

Ta simbol se lahko uporablja skupaj s kemijskim simbolom. V tem primeru je potrebno upoštevati zahteve Direktive za zadevno kemikalijo.

Panasonic Corporation

Web Site: <http://panasonic.net/avc/projector/>

© Panasonic Corporation 2015

M0216GC0 -ST