

Gebruiksaanwijzing Basishandleiding

LCD Projector **Commercieel gebruik**

Modelnummer **PT-TW342**
PT-TX402
PT-TX312

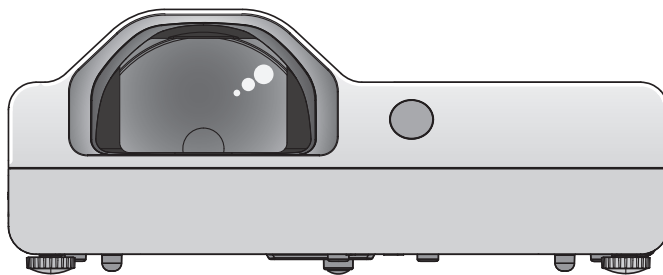

Lezen voor gebruik

De gebruiksinstructies voor deze projector bevatten de "Gebruiksaanwijzing - Basishandleiding" (dit document) en "Gebruiksaanwijzing - Functionele handleiding" (PDF).

Deze handleiding is een verkorte versie van de "Gebruiksaanwijzing - Functionele Handleiding". Voor meer informatie, refereer alstublieft naar de "Gebruikshandleiding - Functionele Handleiding" (PDF) die is geleverd op de CD-ROM.

- Alleen de "Gebruikshandleiding - Basishandleiding" (dit document) is beschikbaar in uw eigen taal. Voor meer details, lees alstublieft de "Gebruikshandleiding - Functionele Handleiding" (PDF) in andere talen.

Dank u voor het kopen van dit Panasonic Product.

- Voordat u dit product gebruikt, leest u alstublieft de gebruiksaanwijzing zorgvuldig door en bewaar deze gebruiksaanwijzing voor toekomstig gebruik.
- Voordat u de projector gebruikt, lees eerst de "Lees dit eerst!" aanwijzingen (→ pagina's 4 tot 8).

PJLink™

DUTCH

DPQP1012ZA/X1

Inhoud

Belangrijke informatie		Basisbediening	
Lees dit eerst!	4	In- en uitschakelen van de projector	15
Vorbereiding		De projector op Aan zetten.....	15
Vorzorgsmaatregelen voor het gebruik.....	9	De projector Uit zetten.....	15
Voorzichtig bij het transporteren.....	9		
Voorzichtig bij het installeren.....	9		
Beveiliging	10		
Waarschuwing by gebruik	10		
Notities voor gebruik van een draadloze verbinding.....	11		
Verwijderen.....	12		
Accessoires	13		
Optionele accessoires	14		

■ Handelsmerken

- Windows is het geregistreerde handelsmerk van Microsoft Corporation in de Verenigde Staten en andere landen.
- Mac en Mac OS zijn handelsmerken van Apple Inc., geregistreerd in de Verenigde Staten en andere landen.
- HDMI, het HDMI logo en High-Definition Multimedia Interface zijn handelsmerken of geregistreerde handelsmerken van HDMI Licensing LLC.
- PJLink™ is een handelsmerk of voorlopig handelsmerk in Japan, de Verenigde Staten en andere landen en regio's.
- Adobe en Adobe Reader zijn handelsmerken of geregistreerde handelsmerken van Adobe Systems Inc. in de Verenigde Staten en/of andere landen.
- Alle andere namen, bedrijfsnamen en produktnamen die zijn genoemd in deze handleiding zijn handelsmerken of geregistreerde handelsmerken van hun respectievelijke eigenaren.

Let alstublieft op dat de ® en ™ symbolen niet zijn gespecificeerd in deze handleiding.

■ Afbeeldingen in deze gebruikshandleidingen

- Afbeeldingen van de projector, scherm en andere onderdelen kunnen afwijken van het werkelijke product.

■ Pagina referenties

- Referentiepáginas in deze handleiding worden aangegeven met: (➔ pagina 00).
- Referentiepáginas naar de PDF handleiding op de bijgeleverde CD-ROM worden aangegeven als: (➔ Gebruiksaanwijzing - Functionele Handleiding pagina 00). In deze handleiding worden de pagina nummer die refereren naar de Gebruiksaanwijzing - Functionele Handleiding weergegeven uit de Engelse versie.

■ Termen

- In deze handleiding is de "draadloze afstandsbediening" accessoire gerefereerd als de "afstandsbediening".
- De <INPUT/ENTER> knop op het controle paneel wordt gebruikt als de <ENTER> knop terwijl het menuscherm wordt weergegeven.
The gebruiksaanwijzing van het menu scherm is omschreven als "Druk de <ENTER> knop" in deze handleiding om zo het controle paneel gebruik met het gebruik van de afstandsbediening te verenigen.

■ Hoe bekijkt u de Gebruikshandleiding

1) Start de applicatie starter.

- Plaats de bijgeleverde CD-ROM in de CD speler. De applicatie starter begint automatisch. Als de applicatie starter niet begint, dubbel klik dan op "Launcher.exe" op de CD-ROM. (Wanneer het automatisch terugspeel scherm is weergegeven, selecteer de relevante lokatie zo dat "Launcher.exe" wordt uitgevoerd.)

2) Klik [Projector Operating Instructions] in het menu, of dubbel klik "MANUALS" → "Index.pdf" op de CD-ROM.

- De lijst met beschikbare talen wordt weergegeven.

3) Selecteer de gewenste taal.

- De Gebruikshandleiding (PDF) opent in de geselecteerde taal.

■ Hoe bekijkt u de software gebruikshandleiding en de lijst van compatibele projector modellen.

1) Start de applicatie starter.

- Plaats de bijgeleverde CD-ROM in de CD speler. De applicatie starter begint automatisch. Als de applicatie starter niet begint, dubbel klik dan op "Launcher.exe" op de CD-ROM. (Wanneer het automatisch terugspeel scherm is weergegeven, selecteer de relevante lokatie zo dat "Launcher.exe" wordt uitgevoerd.)

2) In het menu selecteerd u de software welke u wilt zien en klik op [Refer To Operating Instructions] of [Refer To List of Compatible Projector Models].

- De Gebruikshandleiding (PDF) of Lijst van Compatibele Projector Modellen (PDF) opent. (Alleen Engels)

■ Hoe de software te installeren.

1) Start de applicatie starter.

- Plaats de bijgeleverde CD-ROM in de CD speler. De applicatie starter begint automatisch. Als de applicatie starter niet begint, dubbel klik dan op "Launcher.exe" op de CD-ROM. (Wanneer het automatisch terugspeel scherm is weergegeven, selecteer de relevante lokatie zo dat "Launcher.exe" wordt uitgevoerd.)

2) Start de installer.

- Selecteer de software die je wil installeren en klik [Installeer].

3) Voer de installatie uit.

- Wanneer het installatiescherm wordt weergegeven, volg dan de instructies op het scherm om de software te installeren. Als een <Confirm Uninstall> boodschap verschijnt gedurende het installeren van [Multi Projector Monitoring & Control Software], verwijder dan alstublieft de [Multi Projector Monitoring & Control Software] welke reeds geïnstalleerd is op uw computer. Refereer naar de Gebruikshandleiding van het programma voor de details. (Alleen Engels)

Opmerking

- De programmas op deze CD-ROM draaien op Windows. Voor de installatie van "Multi Projector Monitoring & Control Software", is de installatie van Microsoft .NET Framework mogelijk nodig. Refereer naar de Gebruikshandleiding van het programma voor meer details.
- Wanneer de Gebruikshandleiding van de projector wordt gelezen op een Mac, dubbel klik dan op "MANUALS" → "Index.pdf" op de CD-ROM, dan wordt het taalmenu weergegeven en selecteert u een taal.
- Voor het lezen van de PDF documenten is de installatie van Adobe® Reader® vereist. PDF viewers behalve de Adobe Reader zijn niet ondersteund.

Lees dit eerst!

WAARSCHUWING: DIT APPARAAT MOET GEAARD WORDEN.

WAARSCHUWING: Om beschadiging te voorkomen die kan leiden tot brand of elektrische schokken, mag dit apparaat niet aan regen of vocht worden blootgesteld.
Dit apparaat is niet bedoeld voor gebruik in het directe gezichtsveld bij visuele weergave werkplekken. Om binnenkomende reflecties bij visuele weergave werkplekken te voorkomen moet dit apparaat niet direct in het gezichtsveld geplaatst worden.
Deze apparatuur is niet bedoeld als een video werkstation conform BildscharbV.

De geluidssterkte bij de gebruikerspositie is gelijk aan of minder dan 70dB (A) als per ISO 7779.

WAARSCHUWING:

1. Verwijder de stekker van het stopcontact wanneer dit apparaat langdurig niet gebruikt wordt.
2. Om elektrische schokken te voorkomen, verwijderen de deksel niet Er zijn geen onderdelen binnen in die de gebruiker kan servicen. Laat onderhoud over aan gekwalificeerde technici.
3. Verwijder de aardpin niet van de stekker. Dat apparaat is uitgerust met een drie-potige aarding type stekker. Deze stekker past alleen in een aarding-type stopcontact. Dit is een veiligheidskenmerk. Als de stekker niet in het stopcontact past, raadpleeg dan een technicus. Doe het doel van de geaarde stekker niet te niet.

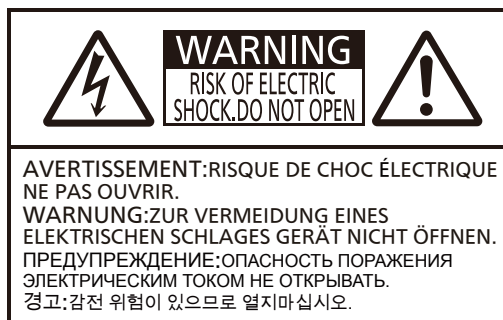

Het bliksemschichtsymbool in een gelijkzijdige driehoek is bedoeld om de gebruiker attent te maken op de aanwezigheid van ongeïsoleerde "gevaarlijke voltage" binnen de behuizing van het product, die van dusdanige sterkte kan zijn dat het een risico van elektrische schok voor personen kan inhouden.



Het uitroepteken binnen een gelijkzijdige driehoek is bedoeld om de gebruiker attent te maken op de aanwezigheid van belangrijke gebruiks- en onderhoudsinstructies (servicing) in de literatuur bij dit product.

WAARSCHUWING:



SCHAKEL HET APPARAAT UIT EN VERWIJDER DE STEKKER VAN HET STOPCONTACT VOORDAT U DE LAMPEENHEID VERVANGT.

OPGELET:

Om voortdurende naleving te verzekeren, volg de bijgevoegde installatie-instructies. Dit geldt ook voor het gebruik van de meegeleverde netsnoer en afgeschermd interfacekabels bij het aansluiten op de computer of randapparatuur. Ook kunnen ongeoorloofde wijzigingen of aanpassingen aan deze apparatuur de bevoegdheid van de gebruiker om dit apparaat te bedienen ongeldig maken.

Dit is een apparaat om afbeeldingen, etc., op een scherm te projecteren en is niet bedoeld voor binnenverlichting in een huiselijke omgeving.

Richtlijn 2009/125/EG

Naam en adres van de importeur binnen de Europese Unie.

**Panasonic Marketing Europe GmbH
Panasonic Testing Centre
Winsbergring 15, 22525 Hamburg, Germany**

WAARSCHUWING:

■ POWER

Het stopcontact zal nabij de apparatuur worden geïnstalleerd en zal in geval van problemen gemakkelijk toegankelijk zijn. Als een van de volgende problemen voorkomt, verwijder dan onmiddellijk de stekker van het stopcontact.

Voortgezet gebruik van de projector in deze condities zal leiden tot brand of een elektrische schok.

- Als vreemde objecten of water binnen de projector komen, verwijder dan de stekker van het stopcontact.
 - Als de projector is gevallen of wanneer de kast is gebroken, verwijder dan de stekker van het stopcontact.
 - Als rook, rare luchtjes of geluid uit de projector opmerkt, verwijder dan de stekker van het stopcontact.
- Neem alstublieft contact op met een Geautoriseerd Service Center voor reparaties en tracht niet zelf de projector te repareren.

Gedurende een bliksemstorm, raak de projector of de kabel niet aan.

Dat kan resulteren in een elektrische schok.

Doe niets dat mogelijk het stroomdraad of de stekker kan beschadigen.

Als het stroomdraad wordt gebruikt terwijl het beschadigd is dan kan dit resulteren in elektrische schokken, kortsluiting of brand.

- Beschadig de stroomdraad niet, maak er geen aanpassingen op, plaats het niet nabij hete objecten, buig het niet overdadig, draai of trek er niet aan, plaats er geen zware objecten op en maak er geen bundel van.
- Vraag een Geautoriseerd Service Center om welke reparatie dan ook aan het stroomdraad uit te voeren die nodig zijn.

Steek de stekker volledig in het stopcontact en de stroomconnector in de projectorstation.

Als de stekker niet juist is ingestoken kan dit resulteren in elektrische schokken of oververhitting.

- Gebruik geen stekkers die beschadigd zijn of stopcontacten die van de muur los laten.

Gebruik niets anders dan het meegeleverde stroomdraad.

Doet u dit niet dan zal dit elektrische schokken of brand to gevolg hebben. Let op dat als u de meegeleverde stroomdraad niet gebruikt om het apparaat te aarden aan de zijde van het stopcontact, dat dit elektrische schokken als gevolg kan hebben.

Maak de stekker regelmatig schook om te voorkomen dat het bedekt wordt met stof.

Doet u dit niet dan is brand het gevolg.

- Als stof zich opbouwt op de stekker dan kan de resulterende vochtigheid de isolatie beschadigen.
 - Wanneer de projector langdurig niet wordt gebruikt, verwijder dan de stekker van het stopcontact.
- Trek de stekker regelmatig uit het stopcontact en wrijf het met een droge doek.

Raak de stroomdraad en stroomconnector niet met natte handen aan.

Doet u dit niet dan zal dit elektrische schokken of brand to gevolg hebben.

Overbelast het stopcontact niet.

Als de stroombron overbelast is (bijvoorbeeld door het gebruik van teveel adapters) kan dit oververhitting als gevolg hebben en resulteren in brand.

■ GEBRUIK/INSTALLATIE

Plaats de projector niet op zachte materialen zoals tapijten of spons matten.

Daardoor zal de projector oververhitten, wat brandwonden, brand of beschadigingen aan de projector als gevolg kan hebben.

Plaats de projector niet in vochtige of stoffige plaatsen of in plaatsen waar de projector blootgesteld kan worden aan vette rook of stoom.

Gebruik van de projector onder die condities zal brand, elektrische schokken of onderdelenslijtage als gevolg hebben. Onderdelenslijtage (zoals plafondbeugels) kan als gevolg hebben dat de projector, welke aan het plafond is bevestigd, neer valt.

Installeer deze projector niet in een plaats die niet sterk genoeg is om het volledige gewicht van de projector te dragen of op een onstabiel of afhellend oppervlakte.

Doet u dit niet dan kan dit leiden tot het vallen of omvallen van de projector, hetgeen kan resulteren in ernstig letsel of schade.

Installatiewerk (zoals de plafondbeugels) moeten alleen door een gekwalificeerde technicus worden uitgevoerd.

Als de installatie niet goed wordt uitgevoerd en beveiligd dan kan dit verwondingen of ongelukken, zoals elektrische schokken veroorzaken.

- Zorg dat u het draad gebruikt dat wordt geleverd met de projector plafondbeugel voor bevestiging aan het plafond als een extra veiligheidsmaatregel, om te voorkomen dat de project valt (installeer op een andere plaats dan de plafondbeugel).

WAARSCHUWING:

Bedek de luchtinvoer/uitlaatpoorten niet.

Daardoor zal de projector oververhitten, wat brand of beschadigingen aan de projector als gevolg kan hebben.

- Plaats de projector niet in een smalle, slecht geventileerde plek.
- Plaats de projector niet op doek of papier omdat deze materialen kunnen worden opgezogen in de luchtinvoerpoort.
- Laat in ieder geval 1 m (40") ruimte tussen een muur of objecten en de uitlaatpoort en in ieder geval 50 cm (20") ruimte tussen een muur of objecten en de invoerpoort.

Plaats uw handen of andere objecten niet nabij de luchtuitlaatpoort.

Doet u dit dan veroorzaakt dat brandwonden en veroorzaakt letsel aan uw handen of andere objecten.

- Verhitte lucht komt uit de luchtuitlaatpoort. Plaats uw gezicht, handen of objecten die niet hittebestendig zijn nabij deze poort.

Kijk niet in in het licht en houdt uw huid uit het licht dat wordt uitgestraald door de lens terwijl de projector wordt gebruikt.

Doet u dit wel dan kan dat brandwonden en verlies van gezichtsvermogen veroorzaken.

- Sterk licht wordt uitgestraald van de projector's lens. Kijk niet en plaats uw handen niet direct in dit licht.
- Let er vooral op dat kinderen niet direct in de lens kijken. Daarnaast, zet de stroom uit en trek de stekker uit het stopcontact wanneer u weg bent van de projector.

Probeer nooit de projector uit elkaar te halen of the hermodelleren.

Hoge voltages kunnen brand of elektrische schokken veroorzaken.

- Bel voor elke inspectie, aanpassing of repareerwerk een Geautoriseerd Service Center.

Sta niet toe dat metalen objecten, brandbare objecten of vloeistoffen binnen de projector komen.

Sta niet toe dat de projector nat wordt.

Dat kan leiden tot kortsluitingen of oververhitten en kan brand, elektrische schokken of het falen van de projector tot gevolg hebben.

- Plaats geen containers met vloeistof of metalen objecten nabij de projector.
- Wanneer vloeistof binnen de projector komt, consult dan met uw dealer.
- Speciale aandacht moet worden besteed aan kinderen.

Gebruik de plafondbeugel zoals gespecificeerd door Panasonic.

Defecten in de plafondbeugel zullen leiden valongelukken.

- Verbind de geleverde veiligheidskabel met de plafondbeugel om zo te voorkomen dat de projector valt.

■ ACCESSOIRES

Gebruik of ga niet onjuist om met de batterijen om en refereer naar het volgende.

Doet u dit niet dan zal dit brandwonden, alsook lekkende, oververhittende, exploderende of vlamvattende batterijen veroorzaken.

- Gebruik geen ongespecificeerde batterijen.
- Gebruik geen oplaadbare batterijen.
- Demonteer niet de droge cell batterijen.
- De batterijen niet aan hitte blootstellen en niet in water of vuur vuur gooien.
- Sta niet toe dat de + en - stations van de batterijen in contact komt met metalen objecten zoals halskettingen of haarspelden.
- Bewaar de batterijen niet samen met metalen objecten.
- Bewaar de batterijen in een plastic tas en houdt ze uit de buurt van metalen objecten.
- Zorg er voor dat de polariteit (+ en -) juist is wanneer de batterijen geplaatst worden.
- Gebruik geen nieuwe en oude batterijen tesamen of een mix van verschillende typen batterijen.
- Gebruik geen batterijen waarvan de wikkel afbladerd of verwijderd is.

Zorg ervoor dat kinderen niet bij de batterijen kunnen.

Per ongeluk inslikken hiervan kan lichamelijk letsel veroorzaken.

- Bij doorslikken onmiddellijk medisch advies zoeken.

Wanneer de batterij vloeistof lekt, niet met blote handen aanraken en neem zo nodig de volgende stappen.

- Batterijvloeistof op uw huid kan huidontsteking of letsel tot gevolg hebben. Afspoelen met schoon water en zoek onmiddellijke medisch advies.
- Batterijvloeistof dat in contact komt met uw ogen kan leiden tot verlies van gezichtsvermogen. In dit geval, wrijf niet in uw ogen. Afspoelen met schoon water en zoek onmiddellijke medisch advies.

Demonteer de lamp niet.

Wanneer de lamp breekt kan dit letsel veroorzaken.

WAARSCHUWING:

Lamp vervangen

De lamp heeft een hoge interne druk. Wanneer onjuist behandeld kan dit leiden tot een explosie en ernstig letsel of ongelukken.

- De lamp kan gemakkelijk exploderen wanneer het slaat tegen harde objecten of valt.
- Voordat u de lamp vervangt, moet u de stekker uit het stopcontact halen.
Electrische schokken of explosies kunnen het resultaat zijn als u dit niet doet.
- Wanneer u de lamp vervangt, schakel de stroom af en laat de lamp minimaal 1 uur afkoelen anders kan het brandwonden veroorzaken.

Gebruik het bijgeleverde stroomdraad niet voor andere apparaten dan deze projector.

Gebruik van het geleverde stroomdraad met andere apparaten dan deze projector kan leiden tot kortsluiting of oververhitting en kan elektrische schok of brand tot gevolg hebben.

Verwijder de lege batterijen onmiddellijk van de afstandsbediening.

Ze in het apparaat laten kan leiden tot lekkage, oververhitting of het exploderen van de batterijen.

OPGELET:

■ POWER

Bij het losmaken van het stroomdraad, moet u de stekker en de stroomconnector vast houden.

Als de stroomdraad zelf wordt getrokken, raakt de leiding beschadigd en zal leiden tot brand, kortsluiting of ernstige elektrische schokken.

Wanneer de projector langdurig niet wordt gebruikt, verwijder dan de stekker van het stopcontact.

Anders bestaat er gevaar voor brand of elektrische schokken.

Haal de stekker uit het stopcontact voordat u het apparaat reinigt of vervangt.

Electrische schokken kunnen het resultaat zijn als u dit niet doet.

■ GEBRUIK/INSTALLATIE

Plaats geen zware voorwerpen op de projector.

Doet u dit dan zal dit zorgen dat de projector onstabiel wordt en valt, hetgeen kan resulteren in schade of letsel. De projector zal beschadigd worden of vervormen.

Ga niet op de projector staan.

U kunt vallen of de projector kan stuk gaan en dit kan tot letsel leiden.

- Wees bijzonder voorzichtig dat kleine kinderen niet op de projector staan of zitten.

Plaats de projector niet in erg hete lokaties.

Doet u dit dan zullen de buitenbehuizing of de interne componenten beschadigen of dit kan leiden tot brand.

- Wees erg voorzichtig in plaatsen die bloot staan aan direct zonlicht of nabij fornuizen.

Plaats de projector niet daar waar het beïnvloed kan worden door zout of bijtend gas.

Doet u dit dan kan dit er voor zorgen dat de projector faalt vanwege corrosie.

Plaats geen objecten voor de lens terwijl de projector wordt gebruikt.

Doet u dit dan kan dat leiden tot brand of schade aan het object en kan er voor zorgen dat de projector faalt.

- Extreem sterk licht wordt uitgestraald van de projector's lens.

Sta niet voor de lens terwijl de projector wordt gebruikt.

Doet u dit dan kan dat leiden tot schade en schroeiplekken op kleding.

- Extreem sterk licht wordt uitgestraald van de projector's lens.

Verwijder altijd all kabels voordat u de projector verplaatst.

Het verplaatsen van de projector met de kabels nog steeds aangesloten kan de kabels beschadigen, hetgeen kan leiden tot brand of elektrische schokken.

Bij de montage van de projector aan het plafond, zorg dat schroeven en stroomdraad geen contact maken met metalen onderdelen in het plafond.

Contact met metalen onderdelen in het plafond kan leiden tot elektrische schokken.

Sluit nooit koptelefoon of oortelefoons aan op de <VARIABLE AUDIO OUT> station.

Overmatige geluidsdruk van de koptelefoons en oortelefoons can leiden tot gehoorverlies.

OPGELET:

■ ACCESSOIRES

Gebruik de oude lamp niet.

Wanneer het wordt gebruikt kan dit leiden tot een lampexplosie.

Als de lamp is gebruiken, ventileer de kamer onmiddellijk. Raak het glas niet aan en breng u gezicht niet dicht bij de gebroken glasscherven.

Doet u dit niet dan zal de gebruiker het gas opnemen dat werd vrijgegeven toen de lamp brak en welke bijna dezelfde hoeveelheid kwik bevat als fluorescentielampen, en het gebroken glas veroorzaakt letsel.

- Wanneer u denkt dat u het gas heeft binnen gekregen of dat er gas in uw ogen of mond heeft gekregen, zoek dan onmiddellijk medisch advies.
- Vraag uw dealer voor het vervangen van de lamp en controleer de binnenkant van de projector.

Wanneer de projector langdurig niet wordt gebruikt, verwijder dan de batterijen van de afstandsbediening.

Doet u dit niet zal ertoe leiden dat de batterijen gaan lekken, oververhit raken, in brand vliegen of exploderen, wat kan leiden tot brand of verontreiniging van de omgeving.

■ ONDERHOUD

Vraag uw dealer naar het jaarlijks schoonmaken van de binnenzijde van de projector.

Continue gebruik terwijl stof verzameld aan de binnenzijde van de projector kan leiden tot brand.

- Vraag uw dealer naar de schoonmaakkosten.

Verwijderen van de batterij

1. Druk op de gids en til de deksel op.

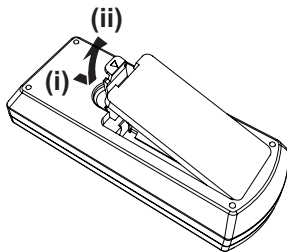

2. Verwijder de batterijen.

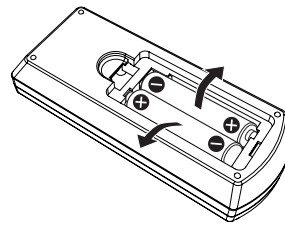

Voorzorgsmaatregelen voor het gebruik

Voorzichtig bij het transporteren

- Bij verplaatsing van de projector, deze stevig aan de onderkant vasthouden en overmatige trillingen en schokken voorkomen. Dit kan de interne onderdelen beschadigen en leiden tot storingen.
- Transporteer de projector niet met de aanpasbare voet verlengd. Dit zou de aanpasbare voet kunnen beschadigen.
- Verplaats of transporteer de projector niet met de draadloze module (Model No: ET-WML100E) van de optionele accessoires verbonden is. Dit zou de draadloze module kunnen beschadigen.

Voorzichtig bij het installeren

■ Zet de projector niet buiten op.

De projector is alleen ontworpen voor binnenshuis gebruik.

■ Stel de projector niet op de volgende locaties op.

- Plaatsen waar trillingen en schokken kunnen plaats vinden zoals een auto of voertuig: Doet u dit toch dan kan dit interne onderdelen beschadigen of een storing veroorzaken.
- Plaatsen nabij de zee of gebieden beïnvloed door bijtend gas: Corrosie kan interne onderdelen beschadigen of een storing in de projector veroorzaken.
- Nabij de uitlaat van een air conditioner: Afhankelijk van de gebruiksomstandigheden kan het scherm fluctueren in zeldzame gevallen als gevolg van verwarmde lucht uit de luchtuitlaatpoort of vanwege hete of koude lucht. Zorg er voor dat de uitlaat van de projector of ander apparatuur, en de lucht van de airconditioner niet in de richting van de voorzijde van de projector blazen.
- Plaatsen met scherpe temperatuurveranderingen zoals nabij lampen (studiolampen): Doet u dit dan kan dit de levensduur van de lamp verkorten of de behuizing vervormen als gevolg van hitte welke storing als gevolg kunnen hebben. De gebruiksomgevingstemperatuur van de projector moet tussen 5 °C (41 °F) en 40 °C (104 °F) zijn bij gebruik op hoogtes lager dan 1 400 m (4 593') boven de zeespiegel en tussen 5 °C (41 °F) en 35 °C (95 °F) wanneer gebruikt op hoge hoogtes (tussen 1 400 m (4 593') en 2 700 m (8 858') boven de zeespiegel), en tussen 5 °C (41 °F) en 30 °C (86 °F) wanneer gebruikt op hoge hoogte (tussen 2 700 m (8 858') en 3 000 m (9 843') boven de zeespiegel).
- Nabij hoogspanningsleidingen of nabij motoren: Dit kan storen in het gebruik van de projector.

■ Vraag dit zeker aan een gespecialiseerde technicus gedurende installatie van het product aan een plafond.

Dit benodigt een optionele plafondbeugel. Zorg er voor dat u de Projectorbeugel tesamen met de plafondbeugel voor hoge of lage plafonds gebruikt.

Modelnummer: ET-PKL100H (voor hoge plafonds), ET-PKL100S (voor lage plafonds), ET-PKL430B (Projectorbeugel)

■ Bij gebruik van de projector op hoogtes lager dan 1 400 m (4 593'), zorg dan dat [Ventilatorregeling] op [Uit] is gezet.

Doet u dit niet doet, kan de levensduur van de interne onderdelen verkorten en leiden tot storingen.

■ Bij gebruik van de projector op hoogtes hoger dan 1 400 m (4 593'), en lager dan 2 700 m (8 858') zorg dan dat [Ventilatorregeling] op [Aan 1] is gezet.

Doet u dit niet doet, kan de levensduur van de interne onderdelen verkorten en leiden tot storingen.

■ Bij gebruik van de projector op hoogtes lager dan 2 700 m (8 858') en lager dan 3 000 m (9 843'), zorg dan dat [Ventilatorregeling] op [Aan 2] is gezet.

Doet u dit niet doet, kan de levensduur van de interne onderdelen verkorten en leiden tot storingen.

■ Installeer de projector niet op hoogtes hoger dan 3 000 m (9 843') boven de zeespiegel.

Doet u dit niet doet, kan de levensduur van de interne onderdelen verkorten en leiden tot storingen.

■ Kantel of zet de projector niet op zijn kant.

Kantel de projectorbehuizing niet meer dan ongeveer ± 30 graden vertical of ± 15 graden horizontaal. Te veel kantelen kan leiden tot het verkorten van de levensduur van de componenten.

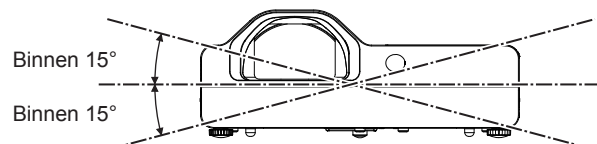
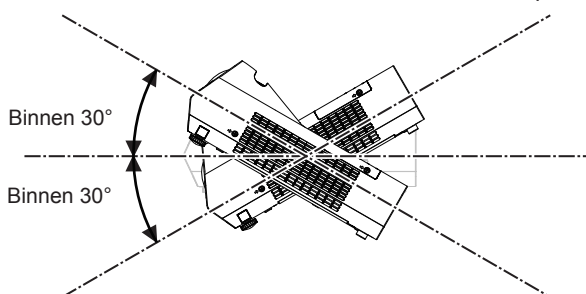

■ Waarschuwing by het opstellen van de projectoren

- Stapel de projectoren niet op.
- Gebruik de projector niet terwijl u het ondersteund via de bovenzijde.
- Blokkeer de ventilatie poorten (invoer en uitlaat) niet van de projector.
- Voorkom dat vewarmde en gekoelde lucht van het airconditioningsysteem rechtstreeks in de ventilatiepoorten (invoer en uitlaat) van de projector blazen.

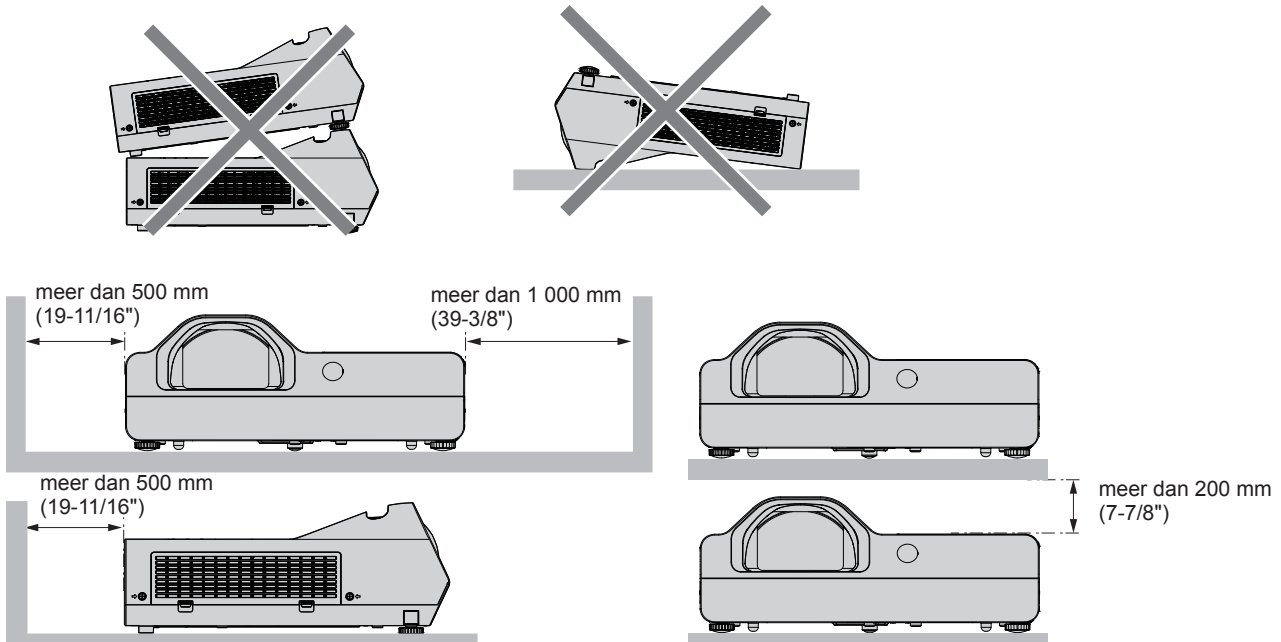

- Gebruik de projector niet in een afgesloten ruimte.
Bij het plaatsen van de projector in een afgesloten ruimte, is een ventilatie- en / of airconditioning systeem vereist. Uitlaat warmte kan zich verzamelen als de ventilatie onvoldoende is, hetgeen de beveiliging van de projector activeert.

Beveiliging

Neem veiligheidsmaatregelen voor de volgende incidenten.

- Persoonlijke informatie lekken via dit produkt.
- Ongeautoriseerd gebruik van dit produkt by een kwaadwillende derde partij.
- Storen of stoppen van dit produkt by een kwaadwillende derde partij.

Veiligheidsinstructie (➔ Gebruiksaanwijzing - Functionele Handleiding pagina's 65, 87)

- Zorg dat uw paswoord zo moeilijk mogelijk te raden is.
- Verander uw paswoord periodiek.
- Panasonic of geaffilieerde bedrijven vragen nooit direct naar een paswoord van een klant. Vetel u paswoord niet als uw een dergelijke vraag krijgt.
- Het aansluitende netwerk moet beveiligd zijn met een firewall of iets dergelijks.
- Stel een paswoord in voor webgebruik en beperk de gebruikers die kunnen inloggen.

Waarschuwing by gebruik

■ Om een goede beeldkwaliteit te krijgen

- Sluit de gordijnen of jaloezieën en zet alle lichten nabij het scherm uit om zo te voorkomen dat licht van binnen of buiten op het scherm schijnen.
- Afhankelijk van waar de projector wordt gebruikt kan de verwarmde lucht van een uitlaatpoort of warme of koude lucht van een airconditioner een flikkerend effect hebben op het scherm.
Voorkom gebruik in plaatsen waar uitlaatluchten of luchtstromen van een projector, airconditioners of andere apparatuur stromen tussen de projector en het scherm.
- De lens van de projector is beïnvloed door de hitte van de lichtbron. Vanwege dit is de focussing mogelijk niet stabiel nadat de stroom is ingeschakeld. Focussen wordt stabiel nadat een afbeelding 30 minuten of langer is weergegeven.

■ Raak het oppervlak van de projectorlens niet aan met uw blote hand.

Als het oppervlak van de lens vuil is van vingerafdrukken of iets anders dan wordt dit vergroot weergegeven op het scherm.

■ LCD Scherm

Het scherm van deze projector bestaat uit drie LCD schermen. Alhoewel een LCD scherm een product is van hoge precisie technologie kunnen enkele van de pixels van het weergegeven beeld missen of continue verlicht zijn. Let op, dit is geen storing.

Weergave van een stilbeeld voor een lange periode kan leiden tot een na-beeld in de LCD schermen. Wanneer dit gebeurt, geef dan het compleet witte scherm uit het Testpatroon weer voor een uur of langer.

■ Optische onderdelen

Gebruik van de projector in een omgeving met hoge temperaturen of grote blootstelling aan stof of sigarettenrook zal de levensduur van de optische onderdelen, zoals het LCD scherm en de polariserende plaat verkorten, en maakt het mogelijk dat deze binnen een jaar gebruik vervangen moeten worden. Voor details, overleg met uw dealer.

■ Lamp

De lichtbron van de projector is een kwiklamp met een hoge interne druk.

Een hoge druk kwiklamp heeft de volgende eigenschappen.

- De felheid van de lamp wordt minder bij verloop van gebruik.
- De lamp kan barsten door geluid of de levensduur wordt verkort door schokken of chippen.
- De levensduur van de lamp varieert nogal, afhankelijk van individuele specificaties en gebruiksomstandigheden. In bijzonder, continue gebruik van meer dan 6 uur en regelmatig aan en uitschakelen van de stroom verslechteren de lamp sterk en beïnvloeden de levensduur van de lamp.
- In zeldzame gevallen kan de lamp korn na de projectie scheuren.
- Het risico van scheuren wordt groter als de lamp wordt gebruikt buiten de vervangingscyclus. Zorg er voor dat u de lamp steeds vervangt. ("When to replace the lamp unit" (➡ Gebruiksaanwijzing - Functionele Handleiding pagina 96), "Replacing the lamp unit" (➡ Gebruiksaanwijzing - Functionele Handleiding pagina 97))
- Wanneer de lamp barst wordt het gas dat de lamp bevat vrijgegeven in de vorm van rook.
- Het wordt aanbevolen een vervangende lamp op te slaan voor onverziene omstandigheden.

■ Computer en externe apparaat aansluitingen

- Bij het aansluiten op een computer of een extern apparaat, lees deze handleiding zorgvuldig door over het gebruik van stroomdraden en ook afgeschermde kabels.

Notities voor gebruik van een draadloze verbinding

De draadloze verbinding functie van de projector gebruikt radiogolven in de 2,4 GHz band.

Een radiostationlicentie is niet vereist maar zorg dat u de volgende onderwerpen doorleest en goed begrijpt voor dat de projector gebruikt.

The draadloze module (Model No.: ET-WML100E) van de optionele accessoires moet worden geïnstalleerd als u de draadloze LAN functie van deze projector wil gebruiken.

■ Niet gebruiken nabij andere draadloze apparatuur.

De volgende apparatuur kan ook radiogolven in dezelfde band gebruiken als de projector,

Wanneer de projector wordt gebruikt nabij deze apparatuur kan de radiogolfinterferentie de communicatie onmogelijk maken, of de communicatiesnelheid kan langzamer worden.

- Magnetrons, etc.
- Industriële, chemische en medische apparatuur, etc.
- Inbandse radiostations voor het identificeren van bewegende objecten zoals wordt gebruikt in fabrieks productielijnen, etc.
- Aangewezen lage krach radiostations.

■ Voor zover mogelijk, voorkom het gebruik van mobiele telefoons, televisies of radios nabij de projector.

Mobiele telefoons, televisies, radios en gelijkwaardige apparaten gebruiken andere radiobanden dan de projector, dus er geen invloed op de draadloze communicatie van de transmissie en ontvangers op deze apparaten. Echter, radiogolven van de projector kunnen audio en video geluid veroorzaken.

■ Draadloze communicatie radiogolven kunnen niet door versterkt staal, metaal, beton, etc. doordringen.

Communicatie is mogelijk door muren en vloeren gemaakt van materialen zoals hout en glas (behalve glas met gaas), maar niet door muren en vloeren gemaakt van versterkt staal, metaal, beton, etc.

■ Voorkom gebruik van de projector op plaatsen die gevoelig zijn voor statische electriciteit.

Als de projector wordt gebruikt in een plaats die gevoelig is voor statische electriciteit, zoals op tapijt, dan kan de draadloze LAN of bedraade LAN verbinding verloren gaan.

Als statische electriciteit of geluid het onmogelijk maken om een verbinding te maken met LAN, druk dan op de aan/uit knop op de afstandsbediening of op de gebruikspaneel om de projector uit te zetten, verwijder de bron van statische electriciteit of geluid en zet dan de projector weer aan.

■ Gebruik van de projector buiten het eigen land.

Let ook op dat afhankelijk van landen of regio's, er ook beperkingen zijn op de kanalen en frequenties waarop u de draadloze LAN kan gebruiken.

■ Beschikbare draadloze LAN kanalen

De kanalen (frequentiebereik) dat kan worden gebruikt verschilt per land of regio. Refereer naar de onderstaande tabel.

Land of regio	Standaard	Kanalen gebruikt	Frequentieband (Centerfrequentie)
Globaal	IEEE802.11b/g/n	1 - 11 kanaal	2,412 GHz - 2,462 GHz

*De frequentie en kanaal kan verschillen, afhankelijk van het land.

*Gebruik alstublieft de draadloze LAN kenmerk in overeenkomst met de wetgeving van elk land.

Opmerking

- The draadloze module (Model No.: ET-WML100E) van de optionele accessoires moet worden geïnstalleerd als u de draadloze LAN functie van deze projector wil gebruiken.

Over draadloze LANs

Het voordeel van een draadloze LAN is dat informatie kan worden gewisseld tussen een PC of enig dergelijke apparatuur en een toegangspunt door gebruik te maken van radiogolven, zolang u binnen bereik bent voor de radiotransmissie. Anderzijds, omdat de radiogolven ook kunnen gaan door obstakels (zoals muren) en overal beschikbaar is binnen een gegeven bereik, dat problemen van het type hier beneden weergegeven kunnen voorkomen tenzij veiligheids gerelateerde instellingen zijn gezet.

- Een kwaadwillende derde kan opzettelijk verzonden data onderschppen en controlleren, inclusief de inhoud van emails en persoonlijke informatie zoals uw ID, paswoord en/of credit cardnummers.
- Een kwaadwillende derde kan toegang verkrijgen op uw persoonlijke en bedrijfsnetwerk zonder autorisatie en de volgende soorten gedrag vertonen.
 - Ophalen van persoonlijke en/of geheime informatie (informatie lek)
 - Verspreiden van valse informatie door voordoen als een specifiek persoon (spoofing)
 - Overschrijven van onderschepte communicatie en verstrekken van valse data (tampering)
 - Verspreiden van schadelijke software zoals een computervirus en het crashen van uw data en/of systeem (systeemcrash)

Sinds de meeste draadloze LAN adapters of toegangsputen zijn uitgerust met beveiligingsfuncties om deze problemen op te lossen, kunt u de kans dat deze problemen zich voordoen verkleinen wanneer u dit produkt gebruikt door gebruik te maken van de beveiligingsinstellingen voor het draadloze LAN apparaat.

Sommige draadloze LAN apparaten zijn in ingesteld voor beveiliging onmiddellijk na de aankoop. Om de mogelijkheid van beveiligingsproblemen te verminderen, zorg dat alle beveiligings gerelateerde instellingen zijn gemaakt, als per de instructies die zijn gegeven in de gebruikshandleiding die is meegeleverd voor dat u enig draadloos LAN apparaat gebruikt. Afhankelijk van de specificaties van het draadloze LAN kan een kwaadwillende derde de beveiligingsinstellingen breken met speciale middelen.

Panasonic vraagt klanten om de risico's van gebruik van dit product zonder de beveiligingsinstellingen te zetten en raadt aan dat de klant de beveiligingsinstellen op eigen verantwoordelijkheid en naar eigen inzicht instelt.

Verwijderen

Bij opruimen van het product, vraag uw lokale overheid of dealer naar de juiste methode van opruimen.

De lamp bevat kwik. Bij het opruimen van de gebruikte lamp, vraag de lokale overheid of dealer naar de juiste opruiming van het produkt.

De plaatselijke voorschriften in acht bij het weggooien van oude batterijen.

Accessoires

Controleer of de volgende accessoires met uw projector zijn meegeleverd. Nummers tussen <> geven het aantal accessoires.

Draadloze afstandsbediening <1> (N2QAYA000116)

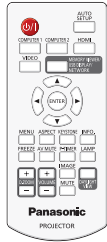

Stroomdraad (K2CT3YY00080) <1>

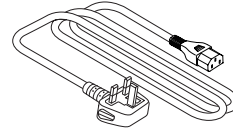

CD-ROM <1> (TXFQB02XEAZ)

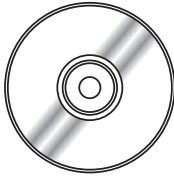

(K2CM3YY00040) <1>

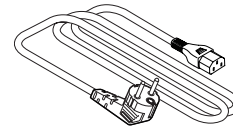

AAA/R03 of AAA/LR03 batterij <2> (voor de afstandsbediening)

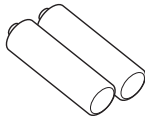

RGB signaal kabel <1> (K1HY15YY0012)

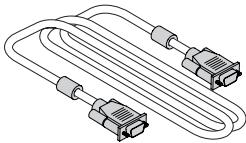

Attentie

- Na het uitpakken van de projector gooit u de stroomdraaddop en verpakkingsmateriaal op de juiste manier weg.
- Gebruik het bijgeleverde stroomdraad niet voor andere apparaten dan deze projector.
- Voor kwijtgeraakte accessoires neemt u contact op met uw dealer.
- Bewaar kleine onderdelen op de juiste manier en houdt ze uit de buurt van kleine kinderen.

Opmerking

- De modelnummers van de accessoires kunnen veranderen zonder dat dit eerder is aangegeven.

Inhoud van de bijgeleverde CD-ROM

De inhoud van de bijgeleverde CD-ROM is als volgt.

Instructie / Lijst (PDF)	Gebruiksaanwijzing	
	Gebruiksaanwijzing - Multi Projector Monitoring & Control Software	
	Gebruiksaanwijzing - Presenter Light Software	
	Lijst met compatibele projector modellen	Dit is een lijst met projectoren die compatibel zijn met de Multi Projector monitoring & Control software en haar beperkingen.
Software	Software licentie	De open-source software licenties die gebruikt zijn in deze projector zijn bijgevoegd in de PDF bestanden.
	Multi Projector Monitoring & Control Software (Windows)	Deze software staat je toe om meerder projectors aangesloten op de LAN te controleren en besturen.

Optionele accessoires

Opties	Modelnummer
Plafondbeugel	ET-PKL100H (voor hoge plafonds) ET-PKL100S (voor lage plafonds) ET-PKL430B (Projectorbeugel)
Reservelamp	ET-LAL500
Reserve Filter	ET-RFL300
D-SUB - S Video conversie kabel	ET-ADSV
Draadloze Module	ET-WML100E

Opmerking

- De modelnummers van de optionele accessoires kunnen veranderen zonder dat dit eerder is aangegeven.

In- en uitschakelen van de projector

De projector op Aan zetten

Voordat u de projector inschakeld zorgt u dat alle andere apparaten goed zijn aangesloten.

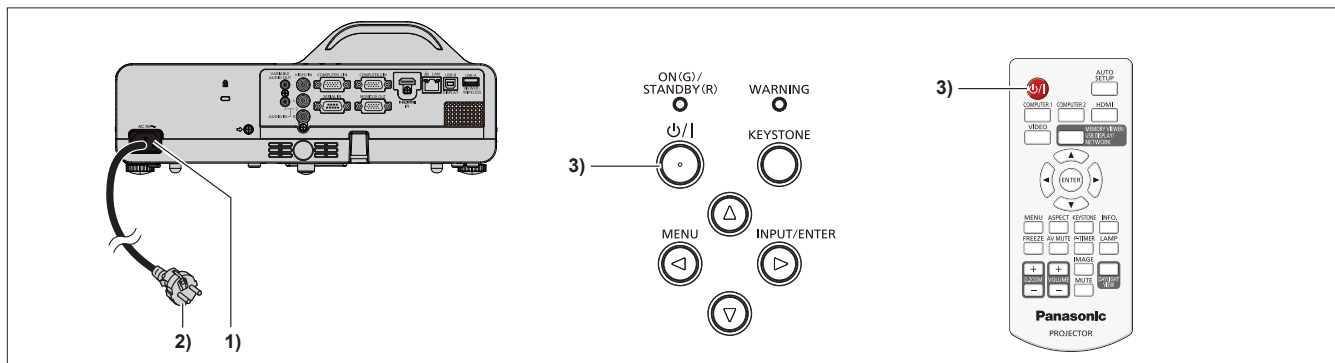

- 1) Sluit de stroomdraad aan op de projectorbehuizing.
- 2) Stop de stekker in een stopcontact.
 - The power indicator <ON(G)/STANDBY(R)> licht rood up en de projector zal in de standby modus gaan.
- 3) Druk op de power <⏻/|> knop op het controle paneel of op de afstandsbediening.
 - De power indicator <ON(G)/STANDBY(R)> knippert in rood en na verloop wordt licht de indicator op in groen.
 - Het beginscherm verschijnt op het scherm en het aftellen begint en de afbeelding wordt geprojecteerd op het scherm na de aftelling.

De projector Uit zetten

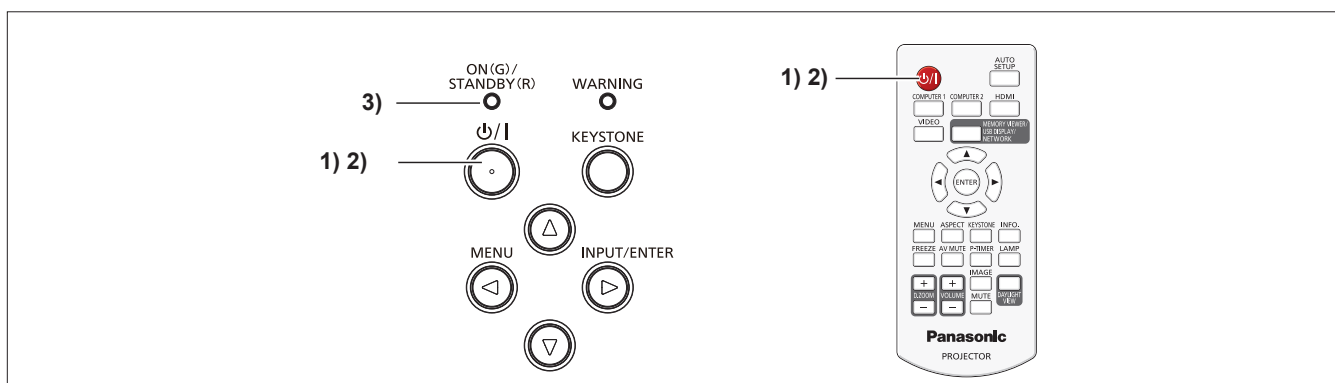

- 1) Druk op de power <⏻/|> knop op het controle paneel of op de afstandsbediening.
 - De [Uitschakelen?] boodschap verschijnt.
- 2) Druk nogmaals op de power <⏻/|> knop op het controle paneel of op de afstandsbediening.
 - Het projecteren van de afbeelding stopt en de power indicator <ON(G)/STANDBY(R)> knippert rood. (De fan blijft draaien.)
- 3) Wacht tot de power indicator <ON(G)/STANDBY(R)> oplicht in rood.
 - De projector gaat de standby modus in terwijl de power indicator <ON(G)/STANDBY(R)> oplicht in rood.

Informatie voor Gebruikers voor Verzamelen en Opruimen van oude apparatuur en gebruikte batterijen.



Deze symbolen op het product, verpakking en/of bijgevoegde documenten geven aan dat gebruikte elektrische en elektronische producten en batterijen niet met algemeen huishoudelijk afval gemengd mag worden. Voor de juiste behandeling, herwinnen en recyclen van oude producten en gebruikte batterijen, breng ze alstublieft naar de toepasselijke verzamelputen, overeenkomstig uw nationale wetgeving en Richtlijnen 2002/96/EC en 2006/66/EC.

Door deze producten en batterijen op de juiste manier op te ruimen, helpt u kostbare middelen te besparen en voorkomt u mogelijk negatieve invloeden op de menselijke gezondheid en het milieu die zouden kunnen ontstaan door onjuiste afvalbewerking.



Voor meer informatie over verzamelen en recyclen van oude producten en batterijen, neem alstublieft contact op met uw gemeente, uw afvalophaaldienst of het verkooppunt waar u de items heeft gekocht.

Boets kunnen van toepassing zijn voor het onjuist opruimen van dit afval, overeenkomstig de nationale wetgeving.



Voor zakelijke gebruikers in de Europese Unie.

Als elektrische en elektronische apparatuur wenst op te ruimen neem dan contact op met uw dealer of leverancier voor meer informatie.

Informatie voor Opruiming in andere landen buiten de Europese Unie.

Deze symbolen zijn alleen geldig binnen de Europese Unie. Als u deze items wenst op te ruimen, neem dan alstublieft contact op met uw lokale overheid of dealer en vraag naar de juiste opruimingsmethode.

Opmerking voor het batterij symbool (beneden twee symbool voorbeelden):

Dit symbool wordt mogelijk gebruikt in combinatie met een chemisch symbool. In dat geval komt het overeen met de vereisten die gesteld zijn bij de Richtlijn voor de betreffende chemische stof.