

Bruksanvisning Grundläggande guide

LCD Projektor **Kommersiell användning**

Modell nr. **PT-TW343R**

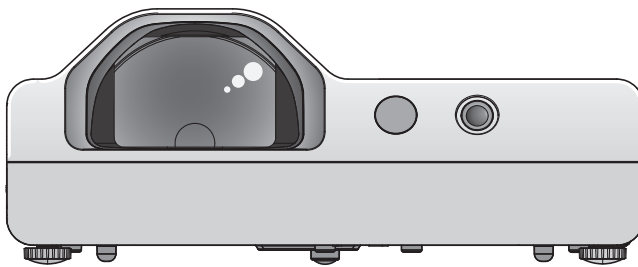

Läs innan användning

Bruksanvisningen för dessa projektorer inkluderar "Bruksanvisning - Grundläggande guide" (detta dokument) och "Bruksanvisning - Funktionsmanual" (PDF).

Denna bruksanvisning är ett utdrag ur "Bruksanvisning - Funktionsmanual". För mer information hänvisas till "Bruksanvisning - Funktionsmanual" (PDF) som finns på medföljande CD-ROM.

- Endast "Bruksanvisning - Grundläggande guide" (detta dokument) finns översatt till ditt språk. För detaljer, vänligen läs "Bruksanvisning - Funktionsmanual" (PDF) på andra språk.
- Vänligen läs bläddringsproceduren i bruksanvisningen på CD-ROM disken och programvarans installationsförfarande (➔ sida 3).

Tack för att du köpte denna Panasonic produkt.

- Innan användning, vänligen läs dessa anvisningar noggrant och spar denna bruksanvisning för framtida bruk.
- Innan användning av produkten vänligen läs först "Läs detta först!" (➔ sidor 4 till 8).

PJLink™

SWEDISH

DPQX1026ZA/X1

Innehåll

Läs detta först!.....	4	Grundläggande användning	
Förberedelse		Påsättning/avstängning av projektorn	15
Försiktighetsåtgärder innan användning	9	Påsättning av projektorn.....	15
Försiktighetsåtgärder under transport	9	Avstängning av projektorn.....	15
Försiktighet vid installationen	9		
Säkerhet	10		
Försiktighet vid användning.....	10		
Anmärkningar om användning av den trådlösa anslutningen.....	11		
Återvinning	12		
Tillbehör	13		
Optionella tillbehör.....	14		

■ Varumärken

- Windows är det registrerade varumärke av Microsoft Corporation i USA och andra länder.
- Mac och Mac OS är varumärken av Apple Inc., registrerade i USA och andra länder.
- HDMI, HDMI logon och High-Definition Multimedia Interface är varumärket eller registrerade varumärken av HDMI Licensing LLC.
- PJLink™ är ett varumärket eller pågående varumärken i Japan, USA och andra länder och regioner.
- Adobe och Adobe Reader är varumärken av Adobe Systems Inc. i USA och/eller andra länder.
- Alla övriga namn, företagsnamn och produktnamn anförda i denna manual är varumärken eller registrerade av varumärken av respektive ägare.

Vänligen observera att ® och ™ symboler inte är specificerade i denna manual.

■ Illustrationer i dessa bruksanvisningar

- Illustrationer av projektorn, skärmen och andra delar kan avvika från den aktuella produkten.

■ Sidhänvisningar

- Sidhänvisningar visas i denna manual som: (➔ sida 00).
- Sidhänvisningar till PDF manualen på medföljande CD-ROM visas som: (➔ Bruksanvisning - Funktionsmanual sida 00).
I denna manual ske sidhänvisningen till bruksanvisningar i funktionsmanualen enligt den engelska versionen.

■ Termer

- I denna manual kallas tillbehören till den "Trådlösa kontrollenheten" som "Fjärrkontroll".
- <INPUT/ENTER> knappen på kontrollpanelen fungerar som <ENTER> knappen när menyskärmen visas.
Användningen av menyskärmen i denna manual beskrivs som "Tryck på <ENTER> knappen" för att förenhetliga bruket av kontrollpanelen och fjärrkontrollen.

■ Hur man läser Bruksanvisning

1) Starta applikationsinitieraren.

- Sätt medföljande CD-ROM i CD spelaren. Programet startar automatiskt.
Om programmet inte startar, dubbelklicka "Launcher.exe" på CD-ROM skivan. (När den automatiska playback skärmen visas, välj den relevanta platsen, så att "Launcher.exe" körs.)

2) Klicka [Projector Operating Instructions] på menyn, eller dubbelklicka "MANUALS" → "Index.pdf" på CD-ROM skivan.

- Listan av tillgängliga språk visas.

3) Välj önskat språk.

- Bruksanvisningen (PDF) öppnas i valt språk.

■ Hur man läser bruksanvisningen och listan av kompatibla projektormodeller

1) Starta applikationsinitieraren.

- Sätt medföljande CD-ROM i CD spelaren. Programet startar automatiskt.
Om programmet inte startar, dubbelklicka "Launcher.exe" på CD-ROM skivan. (När den automatiska playback skärmen visas, välj den relevanta platsen, så att "Launcher.exe" körs.)

2) Välj den programvata du vill titta på i menyn och klicka [Refer To Operating Instructions] eller [Refer To List of Compatible Projector Models].

- Bruksanvisningen (PDF) eller listan över kompatibla projektormodeller (PDF) öppnas. (endast på engelska)

■ Hur man installerar programvaran

1) Starta applikationsinitieraren.

- Sätt medföljande CD-ROM i CD spelaren. Programet startar automatiskt.
Om programmet inte startar, dubbelklicka "Launcher.exe" på CD-ROM skivan. (När den automatiska playback skärmen visas, välj den relevanta platsen, så att "Launcher.exe" körs.)

2) Starta installeraren.

- Välj programvaran du vill installera och klicka [Install].

3) Genomför installationen.

- När installationsskärmen visas, följ instruktionerna på skärmen för att installera programmet.
Om ett <Confirm Uninstall> meddelande visas under installationen [Multi Projector Monitoring & Control Software], avinstallera [Multi Projector Monitoring & Control Software] som redan finns installerat på din dator.
Se programmets bruksanvisning för detaljer. (endast på engelska)

Anmärkning

- Programmet på denna CD-ROM kör på Windows.
För installationen av "Multi Projector Monitoring & Control Software", kan Microsoft .NET Framework behövas.
Se programmets bruksanvisning för detaljer.
- När du läser bruksanvisningen på en Mac, dubbelklicka "MANUALS" → "Index.pdf" på CD-ROM skivan, menyn visas där språket kan väljas.
- För att läsa dokumentet måste Reader® vara installerad.
PDF läsare förutom Adobe Reader stöds inte.

Läs detta först!

VARNING: APPARATEN MÅSTE VARA JORDAD.

VARNING: Utsätt inte apparaten för regn eller fuktighet för att förhindra skador som kan leda till brand eller elchock. Denna utrustning är inte avsedd för användning i det direkta synfältet av visuella bildskärmsarbetsplatser. För att undvika irriterande reflexer vid bildskärmsarbetsplatser får denna apparat inte placeras i det direkta synfältet.
Denna utrustning är inte avsedd för användning på en bildskärmsarbetsplats enligt arbetsmiljöverkets förordning om bildskärmsarbete (AFS).

Ljudnivån på operatörsplatsen är lika eller mindre 70 dB (A) enligt ISO 7779.

VARNING:

1. Dra ut nätkontakten när enheten inte används under en längre tid.
2. Ta inte bort locket för att undvika elchock. På insidan finns inga delar som användaren kan underhålla. Överlåt underhållet till servicepersonalen.
3. Ta inte bort jordningsspinnen på huvudkontakten. Apparaten är utrustad med en tredelad jordad huvudkontakt. Kontakten passar enbart i ett jordat nätuttag. Detta är en säkerhetsåtgärd. Kontakta en elektriker om kontakten inte kan sättas in i nätuttaget. Inaktivera inte syftet med jordningskontakten.



Blixten med pilspetsymbolen och en triangel är till för att varna användaren för förekomsten av oisolerad "farlig högsänning" på insidan av produkten, som kan vara tillräcklig hög att utgöra en fara för elchock.



Utropstecknet i en triangel gör användaren uppmärksam på en viktig användnings- eller underhållsinstruktion i produktbeskrivningen.



VARNING:



STÄNG AV APPARATEN OCH DRA UT NÄTKONTAKTEN INNAN BYTE AV LAMPENHETEN.

FÖRSIKTIGHET: Följ bifogade installationsinstruktioner för att garantera en oavbruten funktion. Detta inkluderar användningen av medföljande nätkabel och skyddade förbindelsesladdar för anslutning till datorn eller kringutrustningar. Obehöriga ändringar eller modifikationer av utrustningen kan dessutom göra användningen olaglig.

Denna apparat är avsedd att projicera bilder på en skärm, osv. och inte som inomhusbelysning i en hemmiljö.

Direktiv 2009/125/EC

Importörens namn och adress inom EU
Panasonic Marketing Europe GmbH
Panasonic Testing Centre
Winsbergring 15, 22525 Hamburg, Germany

VARNING:

■ STRÖM

Väggkontakten skall vara nära utrustningen och lätt tillgänglig om problem uppstår. Uppstår följande problem, dra ut väggkontakten omedelbart.

Fortsatt användning av projektorn leder till brand eller elchock.

- Dra ut väggkontakten om främmande föremål eller vatten kommer in i projektorn.
- Dra ut väggkontakten om projektorn har tappats eller om höljet är trasigt.
- Dra ut väggkontakten om projektorn ryker, luktar konstigt eller gör konstiga ljud.

Kontakta ett auktoriserat servicecenter för reparation, försök inte att reparera projektorn själv.

Rör inte projektorn eller sladden under ett åskväder.

Elchocker kan ske.

Gör ingenting som kan skada nätsladden eller kontakten.

Används en trasig nätsladd uppstår elchocker, kortslutning eller brand.

- Skada inte nätsladden, gör inga modifieringar på den, placera den inte nära varma objekt, böj den inte för mycket, vrid den inte, dra inte i den, ställ inga tunga föremål på den eller vira den i ett knyte.

Ber ett auktoriserat servicecenter att vid behov utföra reparationer på nätsladden.

Stoppa in väggkontakten och projektorkontakten helt.

Om kontakten inte är helt instoppad, leder det till elchocker eller överhettning.

- Använd inte trasiga kontakter eller väggkontakter som sitter lösa.

Använd ingen annan än medföljande nätsladd.

Underlåtenhet att göra så leder till elchocker eller brand. Vänligen observera att om medföljande nätsladd inte används för att jorda apparaten på sidan av kontakten, kan elchocker uppstå.

Rengör kontakten regelbundet för att avlägsna damm.

Underlåtenhet att göra så leder till brand.

- Samlas damm på kontakten, kan den därav resulterande fuktigheten skada isoleringen.
- Dra ut väggkontakten om projektorn inte används under en längre tid.

Dra ut kontakten regelbundet från vägguttaget och torka av den med en torr trasa.

Ta inte i strömkabeln med blöta händer.

Underlåtenhet att observera detta leder till elchocker.

Överbelasta inte vägguttaget.

Om strömförsörjningen är överbelastad (t.ex. genom för många anslutna adapter), kan överhettning uppstå som leder till brand.

■ PÅ ANVÄNDNING/INSTALLATION

Ställ projektorn inte på mjuka material som mattor eller svampaktiga underlägg.

Projektorn kommer då att överhettas, vilket kan leda till brand eller skador på projektorn.

Ställ inte projektorn på fuktiga eller dammiga platser eller där projektorn kan utsättas för oljerök eller ångor.

Användningen av projektorn under dessa omständigheter leder till brand, elchocker eller försämring av komponenterna. Materialförsvagning (som takfästen) kan leda till att en projektor som är monterad i taket, faller ner.

Installera projektorn inte på ställen som inte tål hela projektorns tyngd eller på ytor som lutar eller är instabila.

Underlåtenhet att observera detta leder till att projektorn faller ner eller tippar över med svåra person- eller sakskador som följd.

Installationsarbeten (som t.ex. takmontage) bör endast utföras av en kvalificerad tekniker.

Om installationen inte är utförd och säkrad ordentligt, kan den förorsaka skador eller olyckor, som t.ex. elchocker.

- Se till att använda vajern som medföljer projektorn takmonteringen som extra säkerhetsåtgärd att förhindra projektorn från att falla ner (fäst på ett annat ställe än takfästet).

Täck inte över luftintaget eller utsuget.

Projektorn överhettas annars, vilket leder till brand eller skada på projektorn.

- Ställ inte projektorn på smala, dålig ventilerade ställen.
- Ställ inte projektorn på tyg eller papper då dessa material kan dras in i luftintaget.
- Lämna minst 1 m (40") plats mellan väggar eller föremål och luftutsuget och minst 50 cm (20") mellan väggar eller föremål och luftintaget.

VARNING:

Lägg inte händerna eller andra föremål när luftutsuget.

Händerna eller andra föremål kan få brännskador.

- Het luft kommer från luftutsuget. Håll inte händerna, ansiktet eller värmekänsliga föremål nära utsuget.

Titta inte in i ljuset från projektorlinsen och exponera inte huden för den när projektorn är på.

Förbränningar och synförlust kan bli följden.

- Projektorns lins utstrålar starkt ljus. Titta inte direkt in i ljuset och håll händerna borta.
- Var speciellt försiktig att inte små barn titta i linsen. Utöver, stäng av projektorn och dra ut sladden när du är borta från projektorn.

Försök aldrig att modifiera eller plocka isär projektorn.

Högspänningen kan förorsaka brand eller elchocker.

- Kontakta ett auktoriserat servicecenter för inspektion, justering eller reparation.

Låt inte metallföremål, brännbara föremål eller vätskor komma in i projektorn. Låt inte projektorn blir blöt.

Kortslutning, brand, elchocker eller driftsstörning av projektorn kan bli följden.

- Ställ inga behållare med vätskor eller metallföremål nära projektorn.
- Kontakta säljaren om vätskor har kommit in i projektorn.
- Särskild uppmärksamhet måste ägnas åt barn.

Använd takmonteringsutrustningen specificerad av Panasonic.

Defekter på takmonteringsutrustningen leder till fallolyckor.

- Använd medföljande säkerhetsvajer för takmonteringsutrustningen för att förhindra att projektorn faller ner.

■ TILLBEHÖR

Använd och hantera batterierna inte felaktigt och följ nedanstående.

Annars kan brännskador, batteriläckage, överhettning, explosion eller brand förorsakas.

- Använd inte ospecificerade batterier.
- Använd inte uppladdningsbara batterier.
- Plocka inte isär batterier.
- Värm inte batterierna eller lägg dem i vatten eller eld.
- Låt inte batteriernas + och -polerna komma i kontakta med metallföremål som halsband eller hårnålar.
- Lagra eller transportera inte batterier tillsammans med metallföremål.
- Förvara batterier i plastpåsar och håll dem borta från metallföremål.
- Se till att polarna (+ och -) är rätt när batterierna sätts i.
- Använd inte nya batterier tillsammans med gamla eller blanda inte olika typer av batterier.
- Använd inte batterier när skyddslocket är borta eller avtaget.

Förvara batterierna bortom räckhåll för barn.

Oavsiktligt sväljandet kan förorsaka fysisk skada.

- Sök omedelbart läkarvård vid sväljandet.

Om batterivätska läcker, rör den inte med bara händer utan vidta följande åtgärder vid behov.

- Batterivätska på kläder och huden kan förorsaka hudinflammation eller skada. Skölj med rent vatten och sök omedelbart läkarhjälp.
- Kommer batterivätska i kontakt med ögonen kan synen gå förlorad. Gnugga inte ögonen. Skölj med rent vatten och sök omedelbart läkarhjälp.

Plocka inte isär lampenheten.

Om lampan går sönder, kan det förorsaka skada.

Lampbyte

Lampan står under högt tryck. Vid felaktig hantering kan leda till en explosion med svåra skador som följd.

- Lampan kan lätt explodera om den slår mot hårda föremål eller tappas.
- Innan lampbyte se till att nätsladden är utdragen. Elchocker eller explosion kan inträffa annars.
- Stäng av strömmen vid lampbyte och låt den svalna under minst 1 timme innan beröring, annars kan brännskador uppstå.

Använd medföljande nätsladd inte för andra apparater än denna projektor.

Användningen av medföljande nätsladd för andra apparater kan förorsaka kortslutningar eller överhettning och leder till elchocker eller brand.

Ta omedelbart bort urladdade batterier från fjärrkontrollen.

Kvarlämnade, tomma batterier kan förorsaka läckage, överhettning eller explosion av batterierna.

FÖRSIKTIGHET:

■ STRÖM

Se till att hålla kontakten och kopplingsdonet när nätsladden dras ur.

Om själva nätsladden dras i, skadas kabeln som leder till brand, kortslutning och allvarliga elchocker.

Dra ut kontakten från vägguttaget när projektorn inte används under en längre period.

Underlåtenhet att göra så kan leda till brand eller elchock.

Dra ut kontakten från vägguttaget innan rengöring och underhåll.

Elchocker kan ske om det inte görs.

■ PÅ ANVÄNDNING/INSTALLATION

Ställ inga tunga föremål på projektorn.

I annat fall kan projektorn komma i obalans och tippa, vilket kan medföra person-, eller saksador. Projektorn blir skadad eller deformerad.

Lägg inte din vikt på projektorn.

Du kan ramla eller projektorn kan gå sönder med personskada som följd.

- Iaktta särskild försiktighet att små barn inte står eller sitter på projektorn.

Ställ inte projektorn på extrem varma ställen.

Detta kan försvaga ytterhöljet eller inre komponenter eller leda till brand.

- Va extra försiktig på ställen som är exponerade till direkt solljus eller nära ugnar.

Ställ inte projektorn på ställen där den är utsatt för salt eller korrosiva gaser.

Projektorn kan ta skada av korrosion.

Ställ inga objekt framför linsen när projektorn används.

Föremålet kan fatta eld och projektorn blir trasig.

- Projektorns lins utstrålar extremt starkt ljus.

Stå inte framför projektorn när den är på.

Kläder kan förstöras eller brännas.

- Projektorns lins utstrålar extremt starkt ljus.

Dra alltid ut alla sladdar när projektorn flyttas.

Flytt av projektorn med sladdarna i kan skada sladdarna, vilket kan leda till brand eller elchocker.

Vid takmontage se till att fästskruvar och strömkablar inte kommer i kontakt med metalldelar i taket.

Kontakt med metalldelar i taket kan förorsaka elchocker.

Stoppa aldrig hörlurar i <VARIABLE AUDIO OUT> kontakten.

För högt ljud från hörlurar kan medföra hörselsador.

■ TILLBEHÖR

Använd inte gamla lampor.

Användningen av gamla lampor kan förorsaka lampexplosion.

Om lampan går sönder, ventiler rummet omedelbart. Rör inte de trasiga delarna och håll ansiktet borta.

Den av lampan utsläppta gasen motsvarar lika mycket kvicksilver som från en fluorescerande lampa och skärvorna kan förorsaka skador.

- Sök omgående läkarhjälp om gasen har kommit i ögonen eller har inhalerats.
- Låt säljaren byta lampenheten och kontrollera projektorns insidan.

Ta bort batterierna från fjärrkontrollen om projektorn inte används under en längre tid.

Annars läcker batterierna, överhettar, fattar eld eller exploderar, vilket kan leda till brand eller miljöföroreningar.

■ UNDERHÅLL

Kontakta din återförsäljare angående invändig rengöring av projektorn en gång om året.

Fortsatt användning med samlat damm på insidan av projektorn är en stor brandrisk.

- Kontakta din återförsäljare angående rengöringskostnader.

För att ta bort batterierna

■ Batterier till fjärrkontrollen

1. Tryck styrningen och lyft locket.

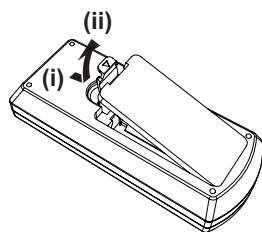

2. Ta bort batterierna.

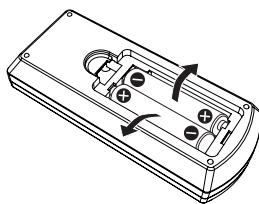

■ Batterier till interaktiv ljuspenna

Rotera enligt bilden nedan.

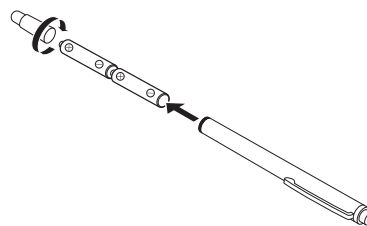

Försiktighetsåtgärder innan användning

Försiktighetsåtgärder under transport

- Håll ett stadigt tag kring projektorns nedre del under transport och undvik häftiga vibrationer och slag. Inre delar kan då skadas och apparaten fungerar inte längre.
- Transportera inte projektorn med det justerbara benet utfällt. Det justerbara benet kan skadas.
- Flytta inte projektorn med den trådlösa modulen (Modell Nr.: ET-WML100E) av det optionella tillbehöret påsatt. Det kan skada den trådlösa modulen.

Försiktighet vid installationen

■ Montera inte projektorn utomhus.

Projektorn är avsedd endast för inomhusbruk.

■ Ställ inte upp projektorn på följande ställen.

- Ställen där vibrationer och slag förekommer, som t.ex. i en bil eller ett fordon: Inre delar kan då skadas och apparaten fungerar inte längre.
- Platser nära havet och områden drabbade av korrosiv gas: Korrosion kan då skadas och apparaten fungerar inte längre.
- Nära utsuget av en klimatanläggning: Beroende på användningen, kan skärmen flimra i sällsynta fall p.g.a. den varma luften från luftutsuget eller den varma eller kalla luften. Se till att luftutsuget från projektorn eller annan utrustning, eller luften från klimatanläggningen inte blåser mot projektorns framsida.
- Ställen med starka temperaturvariationer som nära belysning (studiolampor): Detta kan förkorta livslängden av lampan eller deformera ytterhöljet p.g.a. hettan, som kan leda till felfunktion.
Projektorns omgivningstemperatur bör vara mellan 5 °C (41 °F) och 40 °C (104 °F) vid höjder lägre än 1 400 m (4 593') över hav, mellan 5 °C (41 °F) och 35 °C (95 °F) på höga höjder (mellan 1 400 m (4 593') och 2 700 m (8 858') över hav), och mellan 5 °C (41 °F) och 30 °C (86 °F) vid användning på höga höjder (mellan 2 700 m (8 858') och 3 000 m (9 843') över hav).
- Nära högspänning eller nära motorer: Detta kan komma i konflikt med projektordriften.

■ Se till att rådgöra med en specialiserad tekniker vid takmontage.

Takmontaget kräver den optionella takkonsolen. Se till att använda takkonsolen för höga eller låga tak.

Modell Nr.: ET-PKL100H (för höga tak), ET-PKL100S (för låga tak), ET-PKL430B (Projektor Takmonteringskonsol)

■ När projektorn används på höjder under 1 400 m (4 593') över hav, se till att [Fläktreglage] är av [Av].

Annars kan livslängden av inre delar förkortas och felfunktioner uppstå.

■ Används projektorn på höjder över 1 400 m (4 593') över hav och under 2 700 m (8 858'), se till att [Fläktreglage] är på [På 1].

Annars kan livslängden av inre delar förkortas och felfunktioner uppstå.

■ Används projektorn på höjder över 2 700 m (8 858') över hav och under 3 000 m (9 843'), se till att [Fläktreglage] är på [På 2].

Annars kan livslängden av inre delar förkortas och felfunktioner uppstå.

■ Installera projektorn inte på höjder över 3 000 m (9 843') över hav eller högre.

Annars kan livslängden av inre delar förkortas och felfunktioner uppstå.

■ Luta inte projektorn eller lägg den på sidan.

Luta projektorkroppen inte mer än ca ±30 grader vertikalt eller ±15 grader horisontalt. Överlutning kan förkorta komponenternas livslängd.

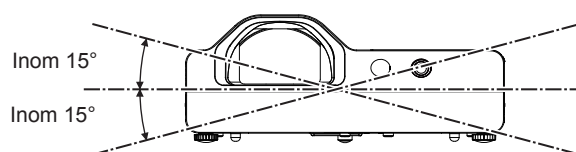
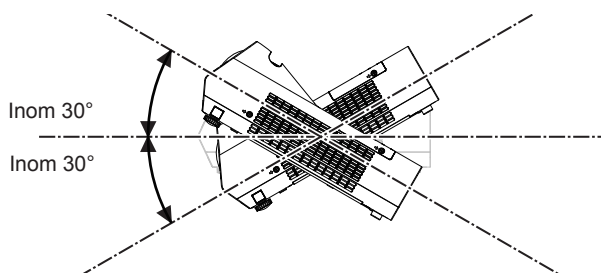

■ Försiktighet vid installation av projektorerna

- Stapla inte projektorerna.
- Använd inte projektorn up och ner.
- Blockera inte projektorns ventilationsöppningar (in- och utsug).
- Undvik att varm- och kallluft från luftkonditioneringen blåser direkt på projektorns ventilationsöppningar (in- och utsug).

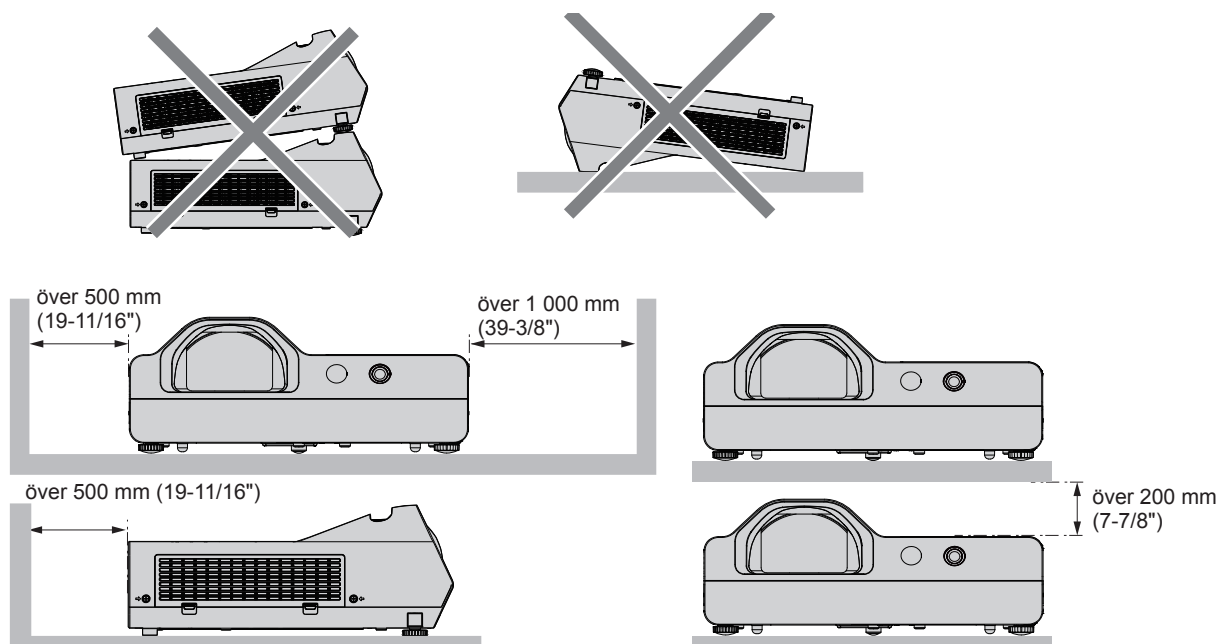

- Installera inte projektorn i instängda utrymmen.
Vid placering i instängda utrymmen behövs en ventilation och/eller luftkonditionering. Värmen från frånluften kan byggas upp vid otillräcklig ventilation och utlösa projektorns säkring.

Säkerhet

Vidta säkerhetsåtgärder mot följande händelser.

- Personlig information som läcker genom denna produkt.
 - Otillbörlig användning av produkten genom illvillig tredje part.
 - Inkräkta eller stoppa produkten genom illvillig tredje part.
- Säkerhetsinstruktioner (➡ Bruksanvisning - Funktionsmanual sidor 65, 87)

- Gör ditt lösenord så svart att gissa som möjligt.
- Byt lösenordet regelbundet.
- Panasonic eller sina anslutna företag frågar aldrig en kund efter lösenordet. Avslöja inte lösenordet vid en sådan förfrågan.
- Det anslutande nätverk måste skyddas av en brandvägg eller liknande.
- Välj ett lösenord för webbkontrollen och begränsa antalet användare som får logga in.

Försiktighet vid användning

■ För att få en bra bildkvalitet

- Dra ner gardiner eller jalousier över fönstren och släck alla ljus nära skärmen för att hindra ljus utifrån eller ljus från inomhusbelysningen att ljusa på skärmen.
- Beroende på var projektorn används, kan varmluft från ett utsug eller varm- och kallluft från en klimatanläggning förorsaka en flimmereffekt på skärmen.
Undvik användningen på ställen där luft från projektorns utsug eller annan utrustning kan flöda mellan projektorn och skärmen.
- Projektorns lins påverkas av värmen av den strålände källan. Därför kan fokuseringen inte vara stabil direkt när strömmen slås på. Fokuseringen är stabil efter ca 30 minuter eller längre.

■ Rör inte projektorns lins med bara händer.

Om linsens yta blir smutsig från fingeravtryck eller liknande, förstoras det och projiceras på skärmen.

■ LCD Panel

Projektorns displayenhet omfattar tre LCD paneler. Trots att en LCD panel är en högteknologisk produkt, kan några pixel av den projicerade bilden saknas eller lysa permanent. Vänligen notera att detta inte är en felfunktion.

Visningen av en stillbild under en längre tid kan förorsaka en efterbild på LCD panelerna. Visa den helvita skärmen i testbilden under en timme eller längre om detta händer.

■ Optiska komponenter

Användningen av projektorn i en miljö med höga temperaturer eller mycket damm eller cigarettök förkortar livslängden av de optiska komponenterna som LCD panelen och polariseringsplattan, och kan kräver deras ersättning inom mindre än ett års användning. Kontakta din återförsäljare för närmare detaljer.

■ Lampa

Projektorns ljuskälla är en kvicksilverlampa med högt innetryck.

En högtryckslampa har följande egenskaper.

- Lampans ljushet minskar under användningen.
- Lampan kan spricka med ljud eller förkorta livet genom stöt eller flisning.
- Lampans livslängd varierar avsevärt beroende på individuella egenskaper och användningsomständigheter. I synnerhet en kontinuerlig användning över 6 timmar och upprepade på- och avstängning försämrar lampan avsevärt och påverkar livslängden.
- I sällsynta fall exploderar lampan strax efter projektionen.
- Risken för explosionen ökar när lampan används längre än den planerade utbytesperioden. Se till att byta lampman regelbundet. ("När att byta lampenheten" (➡ Bruksanvisning - Funktionsmanual sida 96), "Utbyte av lampenheten" (➡ Bruksanvisning - Funktionsmanual sida 97))
- När lampan exploderar frigörs gas från lampans insida i form av rök.
- En reservlampa rekommenderas för alla eventualiteter.

■ Anslutning till dator och externa enheter

- Läs denna manual noggrann angående användningen av elsladdar samt skärmdade kablar när en dator eller extern utrustning ansluts.

Anmärkningar om användning av den trådlösa anslutningen

Den trådlösa anslutningen av projektorn använder radiovågor i 2,4 GHz bandet.

En radiolicens behövs inte men se till att läsa och fullständigt förstå följande punkter innan användningen.

Den trådlösa modulen (modell Nr.: ET-WML100E) som optionella tillbehör måste installeras om den trådlösa funktionen av projektorn skall användas.

■ Använd inte nära annan trådlös utrustning.

Följande utrustningar kan använda radiovågor i samma band som projektorn.

Om projektorn används i närheten av dessa utrustningar, kan våginterferensen göra kommunikationen omöjlig eller sänka kommunikationshastigheten.

- Mikrovågsugnar, osv.
- Industriell, kemisk och medicinsk utrustning, osv.
- Fabriksbaserade radiostationer för identifiering av rörliga objekt som används t.ex. i tillverkningslinjer, osv.
- Särskilda lågeffekter radiostationer.

■ Undvik användningen av mobiltelefoner, TV eller radios nära projektorn om möjligt.

Mobiltelefoner, TV, radios och liknande utrustning använder olika radioband än projektorn, därför har de ingen påverkan på den trådlösa kommunikationen eller på sändningen eller mottagningen av dessa apparater. Radiovågor från projektorn kan dock förorsaka audio- eller videobrus.

■ Radiovågor från den trådlösa kommunikationen kan inte tränga igenom stålförstärkningar, metall, betong osv.

Kommunikation kan ske genom väggar och golv av material som trä och glas (förutom glas som innehåller trådar) men inte genom väggar och golv av stålförstärkningar, metall, betong osv.

■ Undvik att använda projektorn i utrymmen där statisk elektricitet förekommer.

Används projektorn i utrymmen med statisk elektricitet, som t.ex. på mattor, kan den trådlösa eller fasta LAN förbindelsen tappas.

Om den statiska elektriciteten eller bruset förhindrar en LAN anslutning stäng av projektorn med fjärrkontrollen eller på kontrollpanelen, eliminera orsaken till störningen och sätt på projektorn igen.

Försiktighetsåtgärder innan användning

■ Användning av projektorn utomlands

Observera också att det beroende på landet eller regionen kan finnas restriktioner avseende kanaler och frekvenser med vilka den trådlösa LAN kan användas.

■ Tillgängliga trådlösa LAN kanaler

Kanalerna (frekvensområden) som kan avvika beroende på land eller region. Se tabellen nedan.

Land eller region	Standard	Använda kanaler	Frekvensband (Centerfrekvens)
Global	IEEE802.11b/g/n	1 - 11 kanal	2,412 GHz - 2,462 GHz

*Frekvensen och kanalen varierar beroende på land.

*Vänligen använd den trådlösa LAN funktionen i enlighet med respektive lands lagstiftning.

Anmärkning

- Den trådlösa modulen (modell Nr.: ET-WML100E) som optionella tillbehör behövs om den trådlösa funktionen av projektorn skall användas.

Om Trådlöst LAN

Fördelen av ett trådlöst LAN är att information kan bytas ut mellan en PC eller liknande utrustning och en accesspunkt under användning av radiovågor så länge man inom räckvidden hör radiosignalerna.

Eftersom radiovågor kan gå igenom hinder (som väggar) och finns tillgängliga överallt inom en given räckvidd kan åt andra sidan problem av nedan anförda slag uppstå om inte säkerhetsrelaterade inställningar görs.

- En illvillig tredje part kan uppsåttigt snappa upp och följa överförda data inklusive innehållet av E-mail och personlig information som ID-, pass-, och kreditkortnumren.
- En illvillig tredje part kan skaffa sig tillgång till ditt personliga eller företagsnätverk utan behörighet och ägnar sig åt följande aktiviteter:
 - Hämta personlig och/eller konfidentiell information (informationsläcka)
 - Sprida falsk information genom att utge som en viss person (spoofing)
 - Skryva över uppfångad kommunikation och utfärda falska uppgifter (tampering)
 - Sprida program som datavirus och krascha data och/eller system (system crash)

Eftersom de flesta trådlösa LAN adapter eller accesspunkter är utrustade med säkerhetsfunktioner som tar hand om problemen, kan risken att dessa problem vid användning av denna produkt uppstår minskas genom att göra lämpliga säkerhetsinställningar för den trådlösa LAN utrustningen.

Några trådlösa LAN utrustningar kanske inte är säkerhetskonfigurerade direkt efter köpet. För att minska möjliga säkerhetsproblem, se till att alla säkerhetsrelaterade inställningar görs enligt instruktionerna i den medföljande bruksanvisningen innan LAN utrustningen används.

Beroende på specifikationerna av den trådlösa LAN kan illvilliga tredje part bruta säkerhetsinställningarna med speciella medel.

Panasonic ber sina kunder att fullständigt förstå risken med användningen av denna produkt utan att göra säkerhetsinställningar och rekommenderar att kunden gör säkerhetsinställningarna efter egen godtycke och ansvar.

Återvinning

Fråga de lokala myndigheterna eller återförsäljaren om det korrekta sättet för återvinningen.

Lampan innehåller kvicksilver. Fråga de lokala myndigheterna eller återförsäljaren om det korrekta sättet för återvinningen av lampan.

Kasta använda batterier enligt de lokala återvinningsföreskrifterna.

Tillbehör

Kontrollera att följande tillbehör följer med projektorn. Bifogat antal < > visar antalet av tillbehören.

Trådlös fjärrkontrollenhet <1>
(N2QAYA000116)

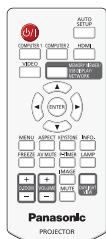

USB-sladd <1>
(K1YB04000003)

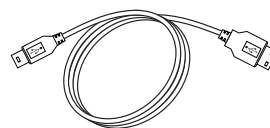

CD-ROM <1>
(TXFQB02VMD4)

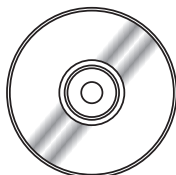

Interaktiv ljuspenna <2>
(ET-PEN100)

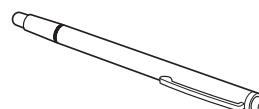

AAA/R03 eller AAA/LR03 batteri <6>
(2 för fjärrkontroll och 4 för interaktiv ljuspenna)



Nätsladd
(K2CT3YY00080) <1>

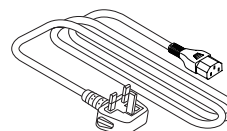

RGB signalkabel <1>
(K1HY15YY0012)

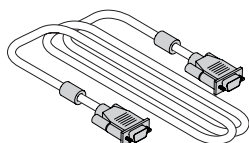

(K2CM3YY00040) <1>

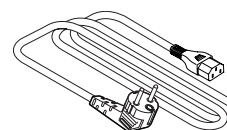

OBS

- Efter uppäckning av projektorn släng förpackningsmaterialet enligt gällande föreskrifterna.
- Använd inte nätsladden för annan utrustning än denna projektor.
- Kontakta återförsäljaren för borttappat tillbehör.
- Förvara smådelar på ett lämpligt sätt och håll dem utom räckhåll för små barn.

Anmärkning

- Tillbehörens modellnummer kan ändras utan förvarning.

Innehåll av den medföljande CD-ROM skivan

Innehållet av den medföljande CD-ROM är följande.

Anvisning/lista (PDF)	Bruksanvisning	
	Bruksanvisning – Multi Projector Monitoring & Control Software	
	Bruksanvisning – LightPen3 Software	
	Bruksanvisning – Presenter Light Software	
	Lista över kompatibla projektormodeller	Detta är en lista av med Multi Projector Monitoring & Control Software kompatibla projektorer och deras begränsningar.
	Programvarulicens	De open source programvarulicenser som används i denna projektor är inkluderade i PDF filerna.
Programvara	Multi Projector Monitoring & Control Software (Windows)	Denna programvara låter dig övervaka och kontrollera flera projektorer anslutna till LAN.
	LightPen3 Software (Windows *1/ Mac OS)	Detta är en programvara som använder en interaktiv penna att rita på skärmen.
Drivrutin	SP6 Drivrutin (Mac OS)	Detta är en drivrutin för att använda interaktiva funktioner hos Mac OS.

*1 "WhiteBoard Software" kan även användas för interaktiva funktioner utöver "LightPen3 Software". Ladda ner den senaste versionen av "WhiteBoard Software" från följande URL.
<http://panasonic.net/avc/projector/software/>

Optionella tillbehör

Option	Modell nr.
Takkonsol	ET-PKL100H (för höga tak) ET-PKL100S (för låga tak) ET-PKL430B (Projektor takkonsol)
Utbyteslampa	ET-LAL500
Utbytesfilter	ET-RFL300
D-SUB - S Video konverteringskabel	ET-ADSV
Interaktiv ljuspenna	ET-PEN100
Interaktiv markör	ET-PNT100
Trådlös modul	ET-WML100E

Anmärkning

- De optionella tillbehörens modellnummer kan ändras utan förvarning.

Påsättning/avstängning av projektorn

Påsättning av projektorn

Innan påsättning av projektorn se till att all annan utrustning är korrekt ansluten.

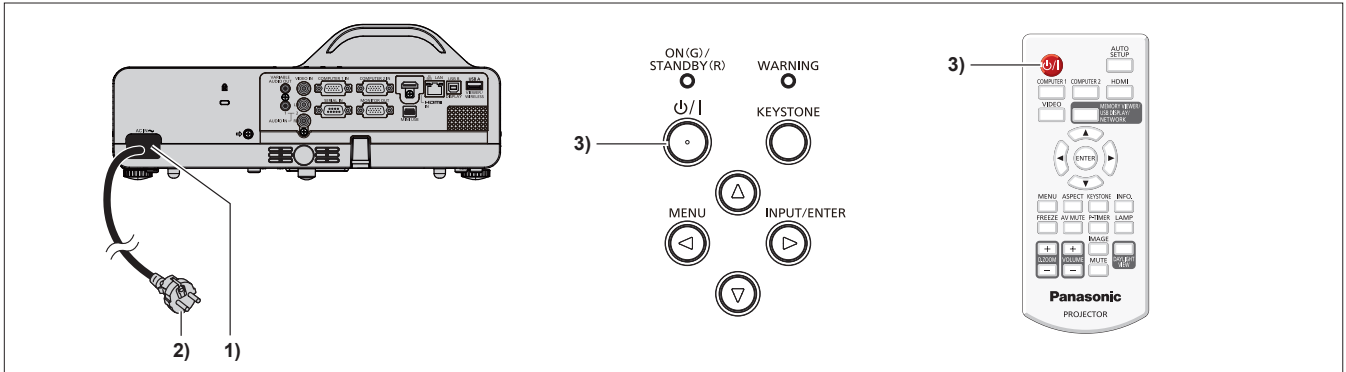

- 1) Sätt i nätsladden i projektorkropp.
- 2) Anslut nätsladden till en kontakt.
 - Strömindikatorn <ON(G)/STANDBY(R)> lyser rött och projektorn är i standby läget.
- 3) Tryck på power <⏻/|> knappen på kontrollpanelen eller fjärrkontrollen.
 - Strömindikatorn <ON(G)/STANDBY(R)> blinkar rött, efter ett tag lyser indikatorljusen grönt
 - Startdisplayen visas på skärmen och nedräkningen börjar och bilden projiceras på skärmen efter nedräkningen.

Avstängning av projektorn

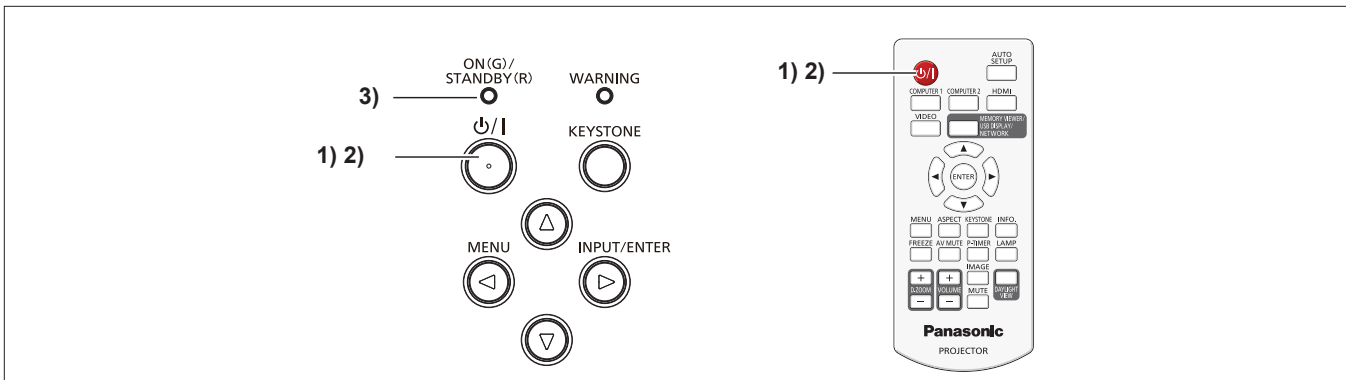

- 1) Tryck på power <⏻/|> knappen på kontrollpanelen eller fjärrkontrollen.
 - [Stänga av?] meddelandet visas.
- 2) Tryck på power <⏻/|> knappen på kontrollpanelen eller fjärrkontrollen igen.
 - Projektionen av bilden stoppas och strömindikatorn <ON(G)/STANDBY(R)> blinkar rött. (Fläkten fortsätter gå.)
- 3) Väntar tills strömindikatorn <ON(G)/STANDBY(R)> lyser rött.
 - Projektorn går i standby läget när strömindikatorn <ON(G)/STANDBY(R)> lyser rött.

Information för användare om insamling och avfallshantering av gammal utrustning och



Dessa symboler på produkten, förpackningen, och/eller medföljande dokument betyder att begagnade elektriska och elektroniska produkter och batterier inte skall blandas med hushållsavfall. För korrekt hantering, återvinning och recycling av gamla produkter och batterier vänligen lämna dem till lämpliga insamlingsställen enligt lokala föreskrifter och direktiven 2002/96/EC and 2006/66/EC.

Genom att hantera dessa produkter och batterier rätt, hjälper du att spara värdefulla resurser och undviker negativa effekter på mänsklig hälsa och miljön som annars uppstår genom felaktig avfallshantering.



För mer information om insamling och recycling av gamla produkter kontakta din lokal myndighet, återvinningscentral eller försäljningsstället där du köpte produkten.

Felaktig hantering av avfallet kan straffas med böter enligt nationell lagstiftning.



För kommersiella användare inom EU

Om du vill kassera elektrisk och elektronisk utrustning, vänligen kontakta din återförsäljare eller leverantör för ytterligare informationer.

Information om avfallshantering i övriga länder utanför EU

Dessa symboler gäller endast inom EU. Om du vill kassera dessa produkter, vänligen kontakta dina lokala myndigheter eller återförsäljare och fråga efter det rätta sättet att hantera avfallet.

Anmärkning till batterisymbolen (två symbolexempel på botten):

Denna symbol kan användas i kombination med en kemisk symbol. I så fall följer den kravet föreskrivet av direktivet för inblandade kemikalier.