

## Gebruiksaanwijzing Basishandleiding

LCD Projector **Commercieel gebruik**

Modelnummer **PT-VW350**  
**PT-VX420**

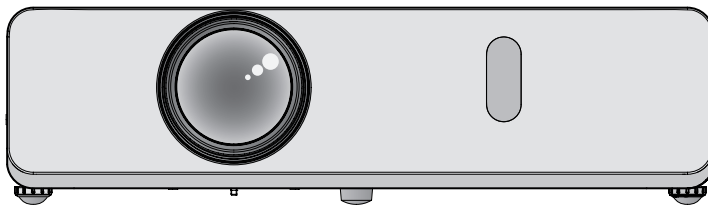

### Lezen voor gebruik

De gebruiksinstructies voor deze projector bevatten de "Gebruiksaanwijzing - Basisgids" (dit document) en "Gebruiksaanwijzing - Functionele handleiding" (PDF).

Deze handleiding is een verkorte versie van de "Gebruiksaanwijzing - Functionele Handleiding". Voor meer informatie, refereer alstublieft naar de "Gebruiksaanwijzing - Functionele Handleiding" (PDF) die is geleverd op de CD-ROM.

- Alleen de "Gebruiksaanwijzing - Basisgids" (dit document) is beschikbaar in uw eigen taal. Voor meer details, lees alstublieft de "Gebruiksaanwijzing - Functionele Handleiding" (PDF) in andere talen.

Dank u voor het kopen van dit Panasonic Product.

- Voordat u dit product gebruikt, leest u alstublieft de gebruiksaanwijzing zorgvuldig door en bewaar deze gebruiksaanwijzing voor toekomstig gebruik.
- Voordat u de projector gebruikt, lees eerst de "Lees dit eerst!" aanwijzingen (➔ pagina's 4 tot 8).

# Inhoud

<b>Belangrijke informatie</b>	<b>Basisbediening</b>
Lees dit eerst! ..... 4	In- en uitschakelen van de projector ..... 14
<b>Vorbereiding</b>	De projector op Aan zetten..... 14
<b>Vorzorgsmaatregelen voor het gebruik..... 9</b>	De projector Uit zetten..... 14
Voorzichtig bij het transporteren..... 9	
Voorzichtig bij het installeren..... 9	
Beveiliging ..... 10	
Verwijderen.....11	
Waarschuwing by gebruik .....11	
Accessoires ..... 12	
Inhoud van de bijgeleverde CD-ROM ..... 13	
Optionele accessoires ..... 13	

## ■ Handelsmerken

- Windows is het geregistreerde handelsmerk van Microsoft Corporation in de Verenigde Staten en andere landen.
- Mac en Mac OS zijn handelsmerken van Apple Inc., geregistreerd in de Verenigde Staten en andere landen.
- HDMI, het HDMI logo en High-Definition Multimedia Interface zijn handelsmerken of geregistreerde handelsmerken van HDMI Licensing LLC.
- PJLink™ is een handelsmerk of voorlopig handelsmerk in Japan, de Verenigde Staten en andere landen en regio's.
- RoomView en Crestron RoomView zijn gedeponeerde handelsmerken van Crestron Electronics, Inc. Crestron Connected™ en Fusion RV zijn handelsmerken van Crestron Electronics, Inc.
- Adobe en Adobe Reader zijn handelsmerken of geregistreerde handelsmerken van Adobe Systems Inc. in de Verenigde Staten en/of andere landen.
- Alle andere namen, bedrijfsnamen en produktnamen die zijn genoemd in deze handleiding zijn handelsmerken of geregistreerde handelsmerken van hun respectievelijke eigenaren.

Let alstublieft op dat de ® en ™ symbolen niet zijn gespecificeerd in deze handleiding.

## ■ Afbeeldingen in deze gebruikshandleidingen

- Afbeeldingen van de projector, scherm en andere onderdelen kunnen afwijken van het werkelijke produkt.

## ■ Pagina referenties

- Referentiepaginas in deze handleiding worden aangegeven met: (➡ pagina 00).
- Referentiepaginas naar de PDF handleiding op de bijgeleverde CD-ROM worden aangegeven als: (➡ Gebruiksaanwijzing - Functionele Handleiding pagina 00). In deze handleiding worden de pagina nummer die refereren naar de Gebruiksaanwijzing - Functionele Handleiding weergegeven uit de Engelse versie.

## ■ Termen

- In deze handleiding is de "Draadloze afstandsbediening" accessoire gerefereerd als de "afstandsbediening".

---

## ■ Hoe bekijkt u de Gebruikshandleiding

### 1) Start de applicatie starter.

- Plaats de bijgeleverde CD-ROM in de CD speler. De applicatie starter begint automatisch. Als de applicatie starter niet begint, dubbel klik dan op "Launcher.exe" op de CD-ROM. (Wanneer het automatisch terugspeel scherm is weergegeven, selecteer de relevante lokatie zo dat "Launcher.exe" wordt uitgevoerd.)

### 2) Klik [Projector Operating Instructions] in het menu, of dubbel klik "MANUALS" → "Index.pdf" op de CD-ROM.

- De lijst met beschikbare talen wordt weergegeven.

### 3) Selecteer de gewenste taal.

- De Gebruikshandleiding (PDF) opent in de geselecteerde taal.

## ■ Hoe bekijkt u de software gebruikshandleiding en de lijst van compatibele projector modellen.

### 1) Start de applicatie starter.

- Plaats de bijgeleverde CD-ROM in de CD speler. De applicatie starter begint automatisch. Als de applicatie starter niet begint, dubbel klik dan op "Launcher.exe" op de CD-ROM. (Wanneer het automatisch terugspeel scherm is weergegeven, selecteer de relevante lokatie zo dat "Launcher.exe" wordt uitgevoerd.)

### 2) In het menu selecteerd u de software welke u wilt zien en klik op [Refer To Operating Instructions] of [Refer To List of Compatible Projector Models].

- De Gebruikshandleiding (PDF) of Lijst van Compatibele Projector Modellen (PDF) opent. (Alleen Engels)

## ■ Hoe de software te installeren.

### 1) Start de applicatie starter.

- Plaats de bijgeleverde CD-ROM in de CD speler. De applicatie starter begint automatisch. Als de applicatie starter niet begint, dubbel klik dan op "Launcher.exe" op de CD-ROM. (Wanneer het automatisch terugspeel scherm is weergegeven, selecteer de relevante lokatie zo dat "Launcher.exe" wordt uitgevoerd.)

### 2) Start de installer.

- Selecteer de software die je wil installeren en klik [Installeer].

### 3) Voer de installatie uit.

- Wanneer het installatiescherm wordt weergegeven, volg dan de instructies op het scherm om de software te installeren. Als een <Confirm Uninstall> boodschap verschijnt gedurende het installeren van [Multi Projector Monitoring & Control Software], verwijder dan alstublieft de [Multi Projector Monitoring & Control Software] welke reeds geïnstalleerd is op uw computer. Refereer naar de Gebruikshandleiding van het programma voor de details. (Alleen Engels)

---

## Opmerking

- De programmas op deze CD-ROM draaien op Windows. Voor de installatie van "Multi Projector Monitoring & Control Software", is de installatie van Microsoft .NET Framework mogelijk nodig. Refereer naar de Gebruikshandleiding van het programma voor meer details.
- Wanneer de Gebruikshandleiding van de projector wordt gelezen op een Mac, dubbel klik dan op "MANUALS" → "Index.pdf" op de CD-ROM, dan wordt het taalmenu weergegeven en selecteert u een taal.
- Voor het lezen van de PDF documenten is de installatie van Adobe® Reader® vereist. PDF viewers behalve de Adobe Reader zijn niet ondersteund.

# Lees dit eerst!

**WAARSCHUWING:** DIT APPARAAT MOET GEAARD WORDEN.

**WAARSCHUWING:** Om beschadiging te voorkomen die kan leiden tot brand of elektrische schokken, mag dit apparaat niet aan regen of vocht worden blootgesteld. Dit apparaat is niet bedoeld voor gebruik in het directe gezichtsveld bij visuele weergave werkplekken. Om binnenkomende reflecties bij visuele weergave werkplekken te voorkomen moet dit apparaat niet direct in het gezichtsveld geplaatst worden. Deze apparatuur is niet bedoeld als een video werkstation conform BildscharbV.

De geluidssterkte bij de gebruikerspositie is gelijk aan of minder dan 70dB (A) als per ISO 7779.

**WAARSCHUWING:**

1. Verwijder de stekker van het stopcontact wanneer dit apparaat langdurig niet gebruikt wordt.
2. Om elektrische schokken te voorkomen, verwijderen de deksel niet Er zijn geen onderdelen binnen in die de gebruiker kan servicen. Laat onderhoud over aan gekwalificeerde technici.
3. Verwijder de aardpin niet van de stekker. Dat apparaat is uitgerust met een drie-potige aarding type stekker. Deze stekker past alleen in een aarding-type stopcontact. Dit is een veiligheidskenmerk. Als de stekker niet in het stopcontact past, raadpleeg dan een technicus. Doe het doel van de geaarde stekker niet te niet.



Het bliksemschichtsymbool in een gelijkzijdige driehoek is bedoeld om de gebruiker attent te maken op de aanwezigheid van ongeïnsuleerde "gevaarlijke voltage" binnen de behuizing van het produkt, die van dusdanige sterkte kan zijn dat het een risico van elektrische schok voor personen kan inhouden.



Het uitroepteken binnen een gelijkzijdige driehoek is bedoeld om de gebruiker attent te maken op de aanwezigheid van belangrijke gebruiks- en onderhoudsinstructies (servicing) in de literatuur bij dit produkt.

**WAARSCHUWING:**



SCHAKEL HET APPARAAT UIT EN VERWIJDER DE STEKKER VAN HET STOPCONTACT VOORDAT U DE LAMPEENHEID VERVANGT.

**OPGELET:**

Om voortdurende naleving te verzekeren, volg de bijgevoegde installatie-instructies. Dit geldt ook voor het gebruik van de meegeleverde netsnoer en afgeschermd interfacekabels bij het aansluiten op de computer of randapparatuur. Ook kunnen ongeoorloofde wijzigingen of aanpassingen aan deze apparatuur de bevoegdheid van de gebruiker om dit apparaat te bedienen ongeldig maken.

Dit is een apparaat om afbeeldingen, etc., op een scherm te projecteren en is niet bedoeld voor binnenverlichting in een huiselijke omgeving.

Richtlijn 2009/125/EG

**Naam en adres van de imporeur binnen de Europese Unie.**

Panasonic Marketing Europe GmbH  
Panasonic Testing Centre  
Winsbergring 15, 22525 Hamburg, Germany

## **WAARSCHUWING:**

### **■ POWER**

**Het stopcontact zal nabij de apparatuur worden geïnstalleerd en zal in geval van problemen gemakkelijk toegankelijk zijn. Als een van de volgende problemen voorkomt, verwijder dan onmiddellijk de stekker van het stopcontact.**

Voortgezet gebruik van de projector in deze condities zal leiden tot brand of een elektrische schok.

- Als vreemde objecten of water binnen de projector komen, verwijder dan de stekker van het stopcontact.
- Als de projector is gevallen of wanneer de kast is gebroken, verwijder dan de stekker van het stopcontact.
- Als rook, rare luchtjes of geluid uit de projector opmerkt, verwijder dan de stekker van het stopcontact.
- De stekker uit het stopcontact verwijderen om de stroomvoorziening van het apparaat af te sluiten.

Neem alstublieft contact op met een Geautoriseerd Service Center voor reparaties en tracht niet zelf de projector te repareren.

**Gedurende een bliksemstorm, raak de projector of de kabel niet aan.**

Dat kan resulteren in een elektrische schok.

**Doe niets dat mogelijk het stroomdraad of de stekker kan beschadigen.**

Als het stroomdraad wordt gebruikt terwijl het beschadigd is dan kan dit resulteren in elektrische schokken, kortsluiting of brand.

- Beschadig de stroomdraad niet, maak er geen aanpassingen op, plaats het niet nabij hete objecten, buig het niet overdadig, draai of trek er niet aan, plaats er geen zware objecten op en maak er geen bundel van. Vraag een Geautoriseerd Service Center om welke reparatie dan ook aan het stroomdraad uit te voeren die nodig zijn.

**Steek de stekker volledig in het stopcontact en de stroomconnector in de projectorstation.**

Als de stekker niet juist is ingestoken kan dit resulteren in elektrische schokken of oververhitting.

- Gebruik geen stekkers die beschadigt zijn of stopcontacten die van de muur los laten.

**Gebruik niets anders dan het meegeleverde stroomdraad.**

Doet u dit niet dan zal dit elektrische schokken of brand to gevolg hebben. Let op dat als u de meegeleverde stroomdraad niet gebruikt om het apparaat te aarden aan de zijde van het stopcontact, dat dit elektrische schokken als gevolg kan hebben.

**Maak de stekker regelmatig schook om te voorkomen dat het bedekt wordt met stof.**

Doet u dit niet dan is brand het gevolg.

- Als stof zich opbouwt op de stekker dan kan de resulterende vochtigheid de isolatie beschadigen.
- Wanneer de projector langdurig niet wordt gebruikt, verwijder dan de stekker van het stopcontact. Trek de stekker regelmatig uit het stopcontact en wrijf het met een droge doek.

**Raak de stroomdraad en stroomconnector niet met natte handen aan.**

Doet u dit niet dan zal dit elektrische schokken of brand to gevolg hebben.

**Overbelast het stopcontact niet.**

Als de stroombron overbelast is (bijvoorbeeld door het gebruik van teveel adapters) kan dit oververhitting als gevolg hebben en resulteren in brand.

### **■ GEBRUIK/INSTALLATIE**

**Plaats de projector niet op zachte materialen zoals tapijten of spons matten.**

Daardoor zal de projector oververhitten, wat brandwonden, brand of beschadigingen aan de projector als gevolg kan hebben.

**Plaats de projector niet in vochtige of stoffige plaatsen of in plaatsen waar de projector blootgesteld kan worden aan vette rook of stoom, b.v. een badkamer.**

Gebruik van de projector onder die condities zal brand, elektrische schokken of onderdelenslijtage als gevolg hebben. Onderdelenslijtage (zoals plafondbeugels) kan als gevolg hebben dat de projector, welke aan het plafond is bevestigd, neer valt.

**Installeer deze projector niet in een plaats die niet sterk genoeg is om het volledige gewicht van de projector te dragen of op een onstabiel of afhellend oppervlakte.**

Doet u dit niet dan kan dit leiden tot het vallen of omvallen van de projector, hetgeen kan resulteren in ernstig letsel of schade.

**Installatiewerk (zoals de plafondbeugels) moeten alleen door een gekwalificeerde technicus worden uitgevoerd.**

Als de installatie niet goed wordt uitgevoerd en beveiligd dan kan dit verwondingen of ongelukken, zoals elektrische schokken veroorzaken.

- Zorg ervoor dat de meegeleverde kabel met de plafondbeugel wordt gebruikt als extra veiligheidsmaatregel om te voorkomen dat de projector naar beneden valt. (installeer op een andere plaats dan de plafondbeugel.)

## **WAARSCHUWING:**

### **Bedek de luchtinvoer/uitlaatpoorten niet.**

Daardoor zal de projector oververhitten, wat brand of beschadigingen aan de projector als gevolg kan hebben.

- Plaats de projector niet in een smalle, slecht geventileerde plek.
- Plaats de projector niet op doek of papier omdat deze materialen kunnen worden opgezogen in de luchtinvoerpoort.
- Laat in ieder geval 1 m (40") ruimte tussen een muur of objecten en de uitlaatpoort en in ieder geval 50 cm (20") ruimte tussen een muur of objecten en de invoerpoort.

### **Plaats uw handen of andere objecten niet nabij de luchtuitlaatpoort.**

Doet u dit dan veroorzaakt dat brandwonden en veroorzaakt letsel aan uw handen of andere objecten.

- Verhitte lucht komt uit de luchtuitlaatpoort. Plaats uw gezicht, handen of objecten die niet hittebestendig zijn nabij deze poort.

### **Niet in het licht van de lens van de projector kijken of uw huid aan het licht blootstellen wanneer de projector wordt gebruikt.**

Doet u dit wel dan kan dat brandwonden en verlies van gezichtsvermogen veroorzaken.

- Sterk licht wordt door de lens van de projector gestraald. Niet in het licht kijken of uw hand voor de lens houden.
- Let er vooral op dat kinderen niet direct in de lens kijken. Daarnaast, zet de stroom uit en trek de stekker uit het stopcontact wanneer u weg bent van de projector.

### **Probeer nooit de projector uit elkaar te halen of te hermodelleren.**

Hoge voltages kunnen brand of elektrische schokken veroorzaken.

- Bel voor elke inspectie, aanpassing of reparatiewerk een Geautoriseerd Service Center.

### **Sta niet toe dat metalen objecten, brandbare objecten of vloeistoffen binnen de projector komen. Sta niet toe dat de projector nat wordt.**

Dat kan leiden tot kortsluitingen of oververhitten en kan brand, elektrische schokken of het falen van de projector tot gevolg hebben.

- Plaats geen containers met vloeistof of metalen objecten nabij de projector.
- Wanneer vloeistof binnen de projector komt, consult dan met uw dealer.
- Speciale aandacht moet worden besteed aan kinderen.

### **Gebruik de plafondbeugel zoals gespecificeerd door Panasonic.**

Gebruik van een andere plafondbeugel dan het meegeleverde product kan gevaar opleveren.

- Verbind de geleverde veiligheidskabel met de plafondbeugel om zo te voorkomen dat de projector valt.

## **■ ACCESSOIRES**

### **Gebruik of ga niet onjuist om met de batterijen om en refereer naar het volgende.**

Doet u dit niet dan zal dit brandwonden, alsook lekkende, oververhittende, exploderende of vlamvattende batterijen veroorzaken.

- Gebruik geen ongespecificeerde batterijen.
- Gebruik geen oplaadbare batterijen.
- Demonteer niet de droge cell batterijen.
- De batterijen niet aan hitte blootstellen en niet in water of vuur gooien.
- Sta niet toe dat de + en - stations van de batterijen in contact komen met metalen objecten zoals halskettingen of haarspelden.
- Bewaar de batterijen niet samen met metalen objecten.
- Bewaar de batterijen in een plastic tas en houdt ze uit de buurt van metalen objecten.
- Zorg er voor dat de polariteit (+ en -) juist is wanneer de batterijen geplaatst worden.
- Gebruik geen nieuwe en oude batterijen tesamen of een mix van verschillende typen batterijen.
- Gebruik geen batterijen waarvan de wikkel afbladerd of verwijderd is.

### **Houd kinderen uit de buurt van de batterijen.**

Per ongeluk inslikken hiervan kan lichamelijk letsel veroorzaken.

- Bij doorslikken onmiddellijk medisch advies zoeken.

### **Wanneer de batterij vloeistof lekt, niet met blote handen aanraken en neem zo nodig de volgende stappen.**

- Batterijvloeistof op uw huid kan huidontsteking of letsel tot gevolg hebben. Afspoelen met schoon water en zoek onmiddellijke medisch advies.
- Batterijvloeistof dat in contact komt met uw ogen kan leiden tot verlies van gezichtsvermogen. In dit geval, wrijf niet in uw ogen. Afspoelen met schoon water en zoek onmiddellijke medisch advies.

### **Demonteer de lamp niet.**

Wanneer de lamp breekt kan dit letsel veroorzaken.

### **Lamp vervangen**

De lamp heeft een hoge interne druk. Wanneer onjuist behandeld kan dit leiden tot een explosie en ernstig letsel of ongelukken.

## WAARSCHUWING:

- De lamp kan gemakkelijk exploderen wanneer het slaat tegen harde objecten of valt.
- Voordat u de lamp vervangt, eerste de stroom uitschakelen en de stekker uit het stopcontact halen. Elektrische schokken of explosies kunnen het resultaat zijn als u dit niet doet.
- Bij het vervangen van de lamp, de stroom uitschakelen en de lamp ten minste 1 uur laten afkoelen voordat u de lamp aanraakt om brandwonden te voorkomen.

**Gebruik het bijgeleverde stroomdraad niet voor andere apparaten dan deze projector.**

Gebruik van het geleverde stroomdraad met andere apparaten dan deze projector kan leiden tot kortsluiting of oververhitting en kan elektrische schok of brand tot gevolg hebben.

**Verwijder de lege batterijen onmiddellijk van de afstandsbediening.**

Ze in het apparaat laten kan leiden tot lekkage, oververhitting of het exploderen van de batterijen.

## OPGELET:

### ■ POWER

**Bij het losmaken van het stroomdraad, moet u de stekker en de stroomconnector vast houden.**

Als de stroomdraad zelf wordt getrokken, raakt de leiding beschadigd en zal leiden tot brand, kortsluiting of ernstige elektrische schokken.

**Wanneer de projector langdurig niet wordt gebruikt, verwijder dan de stekker van het stopcontact.**

Anders bestaat er gevaar voor brand of elektrische schokken.

**Haal de stekker uit het stopcontact voordat u het apparaat reinigt of vervangt.**

Elektrische schokken kunnen het resultaat zijn als u dit niet doet.

### ■ GEBRUIK/INSTALLATIE

**Plaats geen zware voorwerpen op de projector.**

Doet u dit niet dan zal dit zorgen dat de projector onstabiel wordt en valt, hetgeen kan resulteren in schade of letsel. De projector zal beschadigd worden of vervormen.

**Ga niet op de projector staan.**

U kunt vallen of de projector kan stuk gaan en dit kan tot letsel leiden.

- Wees bijzonder voorzichtig dat kleine kinderen niet op de projector staan of zitten.

**Plaats de projector niet in erg hete lokaties.**

Doet u dit dan zullen de buitenbehuizing of de interne componenten beschadigen of dit kan leiden tot brand.

- Wees erg voorzichtig in plaatsen die bloot staan aan direct zonlicht of nabij fornuizen.

**Plaats de projector niet daar waar het beïnvloed kan worden door zout of bijtend gas.**

Doet u dit dan kan dit er voor zorgen dat de projector faalt vanwege corrosie.

**Plaats geen objecten voor de lens terwijl de projector wordt gebruikt.**

Doet u dit dan kan dat leiden tot brand of schade aan het object en kan er voor zorgen dat de projector faalt.

- Extreem sterk licht wordt uitgestraald van de projector's lens.

**Sta niet voor de lens terwijl de projector wordt gebruikt.**

Doet u dit dan kan dat leiden tot schade en schroeiplekken op kleding.

- Extreem sterk licht wordt uitgestraald van de projector's lens.

**Verwijder altijd all kabels voordat u de projector verplaatst.**

Het verplaatsen van de projector met de kabels nog steeds aangesloten kan de kabels beschadigen, hetgeen kan leiden tot brand of elektrische schokken.

**Bij de montage van de projector aan het plafond, zorg dat schroeven en stroomdraad geen contact maken met metalen onderdelen in het plafond.**

Contact met metalen onderdelen in het plafond kan leiden tot elektrische schokken.

**Sluit nooit koptelefoon of oortelefoons aan op de <VARIABLE AUDIO OUT> station.**

Overmatige geluidsdruk van de koptelefoons en oortelefoons kan leiden tot gehoorverlies.

### ■ ACCESSOIRES

**Gebruik de oude lamp niet.**

Wanneer het wordt gebruikt kan dit leiden tot een lampexplosie.

**Als de lamp is gebruiken, ventileer de kamer onmiddellijk. Raak het glas niet aan en breng u gezicht niet dicht bij de gebroken glasscherven.**

Doet u dit niet dan zal de gebruiker het gas opnemen dat werd vrijgegeven toen de lamp brak en welke bijna dezelfde hoeveelheid kwik bevat als fluorescentielampen, en het gebroken glas veroorzaakt letsel.

**OPGELET:**

- Wanneer u denkt dat u het gas heeft binnen gekregen of dat er gas in uw ogen of mond heeft gekregen, zoek dan onmiddellijk medisch advies.
- Vraag uw dealer voor het vervangen van de lamp en controleer de binnenkant van de projector.

**Wanneer de projector langdurig niet wordt gebruikt, verwijder dan de batterijen van de afstandsbediening.**

Doet u dit niet zal ertoe leiden dat de batterijen gaan lekken, oververhit raken, in brand vliegen of exploderen, wat kan leiden tot brand of verontreiniging van de omgeving.

**■ ONDERHOUD**

**Vraag uw dealer naar het jaarlijks schoonmaken van de binnenzijde van de projector.**

Continue gebruik terwijl stof verzameld aan de binnenzijde van de projector kan leiden tot brand.

- Vraag uw dealer naar de schoonmaakkosten.

**Verwijderen van de batterij**

**1. Druk op de gids en til de deksel op.**

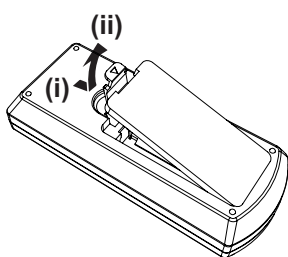

**2. Verwijder de batterijen.**

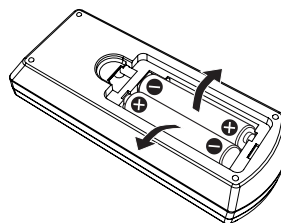



# Voorzorgsmaatregelen voor het gebruik

## Voorzichtig bij het transporteren

- Bij verplaatsing van de projector, deze stevig aan de onderkant vasthouden en overmatige trillingen en schokken voorkomen. Dit kan de interne onderdelen beschadigen en leiden tot storingen.
- De verstelbare pootjes van de projector inklappen alvorens het apparaat te vervoeren. Dit om mogelijke schade aan de verstelbare pootjes te voorkomen.

## Voorzichtig bij het installeren

### ■ Zet de projector niet buiten op.

De projector is alleen ontworpen voor binnenshuis gebruik.

### ■ Niet gebruik bij de volgende omstandigheden.

- Plaatsen waar trillingen en schokken kunnen plaats vinden zoals een auto of voertuig: Dit kan de interne onderdelen beschadigen en leiden tot storingen.
- Plaatsen nabij de zee of gebieden beïnvloed door bijtend gas: Corrosie kan interne onderdelen beschadigen of een storing in de projector veroorzaken.
- Nabij de uitlaat van een air conditioner: Afhankelijk van de gebruiksomstandigheden kan het scherm fluctueren in zeldzame gevallen als gevolg van verwarmde lucht uit de luchtuitlaatpoort of vanwege hete of koude lucht. Zorg er voor dat de uitlaat van de projector of ander apparaat, en de lucht van de airconditioner niet in de richting van de voorzijde van de projector blazen.
- Plaatsen met scherpe temperatuurveranderingen zoals nabij lampen (studiolampen): Doet u dit dan kan dit de levensduur van de lamp verkorten of de behuizing vervormen als gevolg van hitte welke storing als gevolg kunnen hebben.  
De omgevingstemperatuur van de projector is tussen 0 °C (32 °F) en 40 °C (104 °F)\*1 bij gebruik op een hoogte van minder dan 1 400 m (4 593') boven de zeespiegel, en tussen 0 °C (32 °F) en 30 °C (86 °F) bij gebruik op grote hoogten (tussen 1 400 m (4 593') en 2 700 m (8 858') boven de zeespiegel).

\*1 Wanneer de werkomgeving van de projector tussen 35 °C (95°F) en 40 °C (104 °F) is, zal de lampmodus automatische in de [ECO] stand worden gezet.

- Nabij hoogspanningsleidingen of nabij motoren: Dit kan storen in het gebruik van de projector.

### ■ Vraag dit zeker aan een gespecialiseerde technicus gedurende installatie van het product aan een plafond.

Dit benodigt een optionele plafondbeugel. Zorg er voor dat u de Projectorbeugel tesamen met de plafondbeugel voor hoge of lage plafonds gebruikt.

Modelnummer:

- ① ET-PKL100H (voor hoge plafonds), ET-PKV400B (Projectorbeugel)
- ② ET-PKL100S (voor lage plafonds), ET-PKV400B (Projectorbeugel)

### ■ Scherpstelling

De projectielens wordt thermisch beïnvloed door het licht van de lichtbron, waardoor de focus niet stabiel is kort na het inschakelen van de stroom. Het wordt aanbevolen dat de beelden continu voor ten minste 30 minuten worden geprojecteerd voordat de scherpstelling wordt aangepast.

### ■ Bij gebruik van de projector op hoogtes lager dan 1 400 m (4 593'), zorg dan dat [GROTE HOOGTE MODUS] op [UIT] is gezet.

Doet u dit niet doet, kan de levensduur van de interne onderdelen verkorten en leiden tot storingen.

### ■ Bij gebruik van de projector op hoogtes hoger dan 1 400 m (4 593'), en lager dan 2 000 m (6 562') zorg dan dat [GROTE HOOGTE MODUS] op [HOOG 1] is gezet.

Doet u dit niet doet, kan de levensduur van de interne onderdelen verkorten en leiden tot storingen.

### ■ Bij gebruik van de projector op hoogtes lager dan 2 000 m (6 562') en lager dan 2 700 m (8 858'), zorg dan dat [GROTE HOOGTE MODUS] op [HOOG 2] is gezet.

Doet u dit niet doet, kan de levensduur van de interne onderdelen verkorten en leiden tot storingen.

### ■ Installeer de projector niet op hoogtes hoger dan 2 700 m (8 858') boven de zeespiegel.

Doet u dit niet doet, kan de levensduur van de interne onderdelen verkorten en leiden tot storingen.

### ■ Kantel of zet de projector niet op zijn kant.

Kantel de projectorbehuizing niet meer dan ongeveer ±40 graden vertical of ±15 graden horizontaal. Te veel kantelen kan leiden tot het verkorten van de levensduur van de componenten.

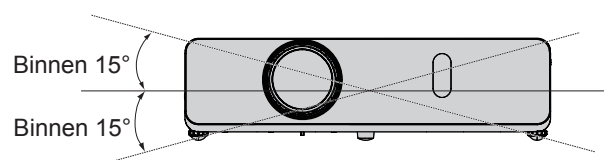
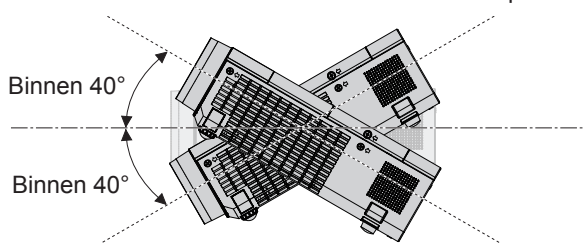

## ■ Waarschuwing by het opstellen van de projectoren

- Als u de projector wilt gebruiken anders dan op een tafel/vloer met de verstelbare pootjes of aan het plafond gemonteerd, dan de drie schroefgaten voor plafondmontage (hieronder afgebeeld) gebruiken om de projector te monteren.  
(Schroef: M4; Diepte van het schroefgat: 8 mm (5/16"); Torque: M4 1,25 ± 0,2 N·m)  
Zorg bovendien altijd voor een afstand van meer dan 20 mm (25/32") tussen de onderkant van de projector en het installatieoppervlak.
- Zorg ervoor dat er een minimale speling is van 20 mm (25/32") tussen de schroefgaten voor plafondmontage en het installatieoppervlak door het aanbrengen van steunen (metallic) daartussen.

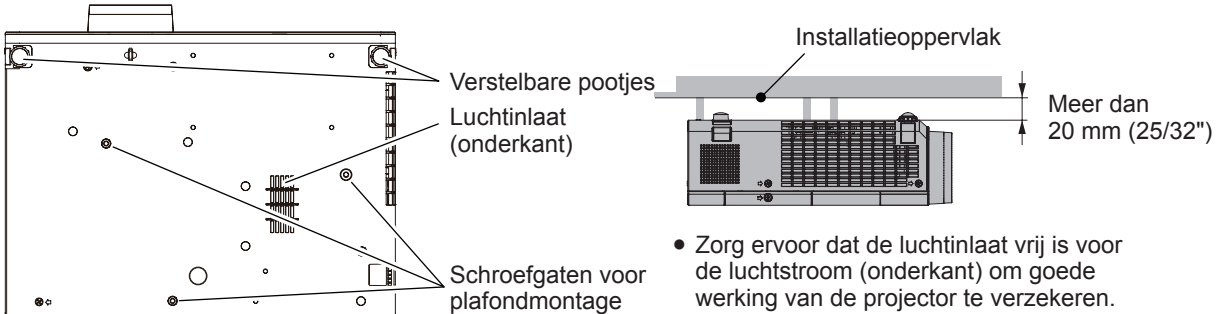

De posities van verstelbare pootjes en de schroefgaten voor plafondmontage

- Projectors niet op elkaar stapelen.
- Gebruik de projector niet terwijl u het ondersteund via de bovenzijde.
- Blokkeer de ventilatie poorten (invoer en uitlaat) niet van de projector.
- Voorkom dat vewarmde en gekoelde lucht van het airconditioningsysteem rechtstreeks in de ventilatiepoorten (invoer en uitlaat) van de projector blazen.

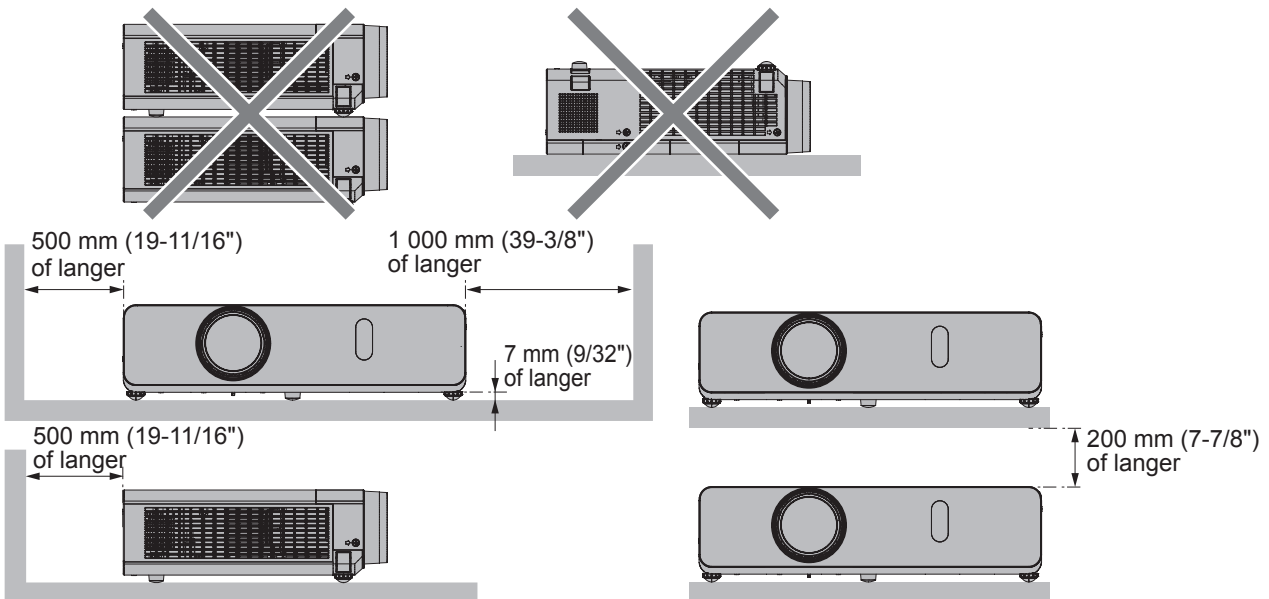

- Gebruik de projector niet in een afgesloten ruimte.  
Bij het plaatsen van de projector in een afgesloten ruimte, is een ventilatie- en / of airconditioning systeem vereist. Uitlaat warmte kan zich verzamelen als de ventilatie onvoldoende is, hetgeen de beveiliging van de projector activeert.

## Beveiliging

Neem veiligheidsmaatregelen voor de volgende incidenten.

- Persoonlijke informatie lekken via dit produkt.
- Ongeautoriseerd gebruik van dit produkt by een kwaadwillende derde partij.
- Storen of stoppen van dit produkt by een kwaadwillende derde partij.

Veiligheidsinstructie (➔ Gebruiksaanwijzing - Functionele Handleiding pagina's 76, 93)

- Zorg dat uw paswoord zo moeilijk mogelijk te raden is.
- Verander uw paswoord periodiek.
- Panasonic of geaffilieerde bedrijven vragen nooit direct naar een paswoord van een klant. Vetel u paswoord niet als uw een dergelijke vraag krijgt.
- Het aansluitende netwerk moet beveiligd zijn met een firewall of iets dergelijks.
- Stel een paswoord in voor webgebruik en beperk de gebruikers die kunnen inloggen.

### Verwijderen

Bij opruimen van het product, vraag uw lokale overheid of dealer naar de juiste methode van opruimen.

De lamp bevat kwik. Bij het opruimen van de gebruikte lamp, vraag de lokale overheid of dealer naar de juiste opruiming van het produkt.

De plaatselijke voorschriften in acht bij het weggooien van oude batterijen.

### Waarschuwing by gebruik

#### ■ Om een goede beeldkwaliteit te krijgen

- Zorg voor een ideale lichtomgeving zodat u mooie afbeelding in hoog contrast krijgt. De gordijnen of jaloezieën van ramen sluiten en alle lichten in de buurt van het scherm uitschakelen om te voorkomen dat buitenlicht of binnenverlichting op het scherm schijnt.

#### ■ Raak het oppervlak van de projectorlens niet aan met uw blote hand.

Als het oppervlak van de projectielens bevuild is met vingerafdrukken of iets anders, zal dit vergroot op het scherm worden geprojecteerd.

Bevestig de bijgeleverde lensdop op de projectielens als u de projector niet gebruikt.

#### ■ LCD Scherm

Het LCD-scherm is met precisie gemaakt. Merk op dat in zeldzame gevallen pixels van hoge precisie onzichtbaar zijn of permanent zijn verlicht. Merk op dat deze verschijnselen niet op een storing wijzen. Als stilstaande beelden langere tijd worden geprojecteerd, kan een nabeeld op het LCD-scherm achterblijven. Merk op dat het nabeeld mogelijk niet zal verdwijnen.

#### ■ Optische onderdelen

Als de gebruiksomgeving een hoge temperatuur heeft of als er veel stof, sigarettenrook, enz. aanwezig is, kan de vervangingscyclus van het LCD-scherm, polariserende plaat en andere optische onderdelen korter worden, zelfs tot minder dan een jaar. Raadpleeg uw dealer voor meer informatie.

#### ■ Lamp

De lichtbron van de projector is een kwiklamp met een hoge interne druk.

Een hoge druk kwiklamp heeft de volgende eigenschappen.

- De felheid van de lamp wordt minder bij verloop van gebruik.
- De lamp kan barsten met een harde knal, of de levensduur kan worden verkort als gevolg van shock, chippen, of degradatie als gevolg van cumulatieve gebruikstijd.
- De levensduur van de lamp varieert nogal, afhankelijk van individuele specificaties en gebruiksomstandigheden. In het bijzonder, continu gebruik van meer dan 12 uur en frequent in/uitschakelen heeft nadelige invloed op de levensduur van de lamp.
- In zeldzame gevallen kan de lamp korn na de projectie scheuren.
- Het risico van scheuren wordt groter als de lamp wordt gebruikt buiten de vervangingscyclus. Zorg er voor dat u de lamp steeds vervangt. ("Wanneer moet de lamp vervangen worden" (➡ Gebruiksaanwijzing - Functionele Handleiding pagina 101), "Vervangen van de lamp" (➡ Gebruiksaanwijzing - Functionele Handleiding pagina 101))
- Wanneer de lamp barst wordt het gas dat de lamp bevat vrijgegeven in de vorm van rook.
- Het wordt aanbevolen een vervangende lamp op te slaan voor onverziene omstandigheden.

#### ■ Computer en extene apparaat aansluitingen

Bij het aansluiten op een computer of een extern apparaat, lees deze handleiding zorgvuldig door over het gebruik van stroomdraden en ook afgeschermde kabels.

## Accessoires

Controleer of de volgende accessoires met uw projector zijn meegeleverd. Nummers tussen < > geven het aantal accessoires.

### Draadloze afstandsbediening <1> (N2QAYA000071) (N2QAYA000070)

PT-VW350

PT-VX420



### CD-ROM <1> (TXFQB02WYKZ)

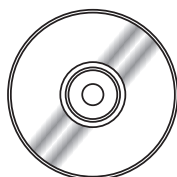

### AAA/R03 of AAA/LR03 batterij <2> (voor de afstandsbediening)

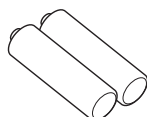

### RGB signaal kabel <1> (K1HY15YY0012)

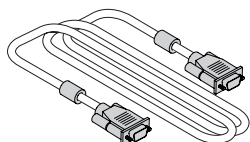

### Stroomdraad (TXFSX02UYAZ) <1>

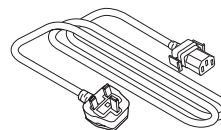

### (TXFSX02UXRZ) <1>

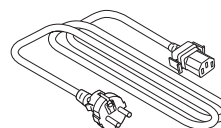

### Koort <1> (voor lensdop) (6103504711)



### Lensdop <1> (TKKL5568)

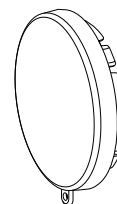

## Attentie

- Na het uitpakken van de projector gooit u de stroomdraaddop en verpakkingsmateriaal op de juiste manier weg.
- Gebruik het bijgeleverde stroomdraad niet voor andere apparaten dan deze projector.
- Voor kwijtgeraakte accessoires neemt u contact op met uw dealer.
- Bewaar kleine onderdelen op de juiste manier en houdt ze uit de buurt van kleine kinderen.

## Opmerking

- De modelnummers van de accessoires kunnen veranderen zonder dat dit eerder is aangegeven.

## Inhoud van de bijgeleverde CD-ROM

De inhoud van de bijgeleverde CD-ROM is als volgt.

<b>Instructie / Lijst (PDF)</b>	Gebruiksaanwijzing	
	Gebruiksaanwijzing - Multi Projector Controle & Besturingssoftware	
	Gebruiksaanwijzing - Logo Transfer Software	
	Lijst met compatibele projector modellen	Dit is een lijst met projectoren die compatibel zijn met de software in de CD-ROM en hun beperkingen.
	Software licentie	De open-source software licenties die gebruikt zijn in deze projector zijn bijgevoegd in de PDF bestanden.
<b>Software</b>	Multi Projector Monitoring & Control Software (Windows)	Deze software staat je toe om meerder projectors aangesloten op de LAN te controleren en besturen.
	Logo Transfer Software (Windows)	Deze software stelt u in staat om originele afbeeldingen, zoals bedrijfslogo's, die worden weergegeven wanneer de projectie opstart, naar de projector over te zetten.

## Optionele accessoires

Opties	Modelnummer
Plafondbeugel	ET-PKL100H (voor hoge plafonds) ET-PKL100S (voor lage plafonds) ET-PKV400B (Projectorbeugel)
Reservelamp	ET-LAV300
Reserve Filter	ET-RFV300

### Opmerking

- De modelnummers van de optionele accessoires kunnen veranderen zonder dat dit eerder is aangeven.

# In- en uitschakelen van de projector

## De projector op Aan zetten

Controleer voordat u de projector inschakelt dat alle andere apparaten correct zijn aangesloten en verwijder de lensdop.

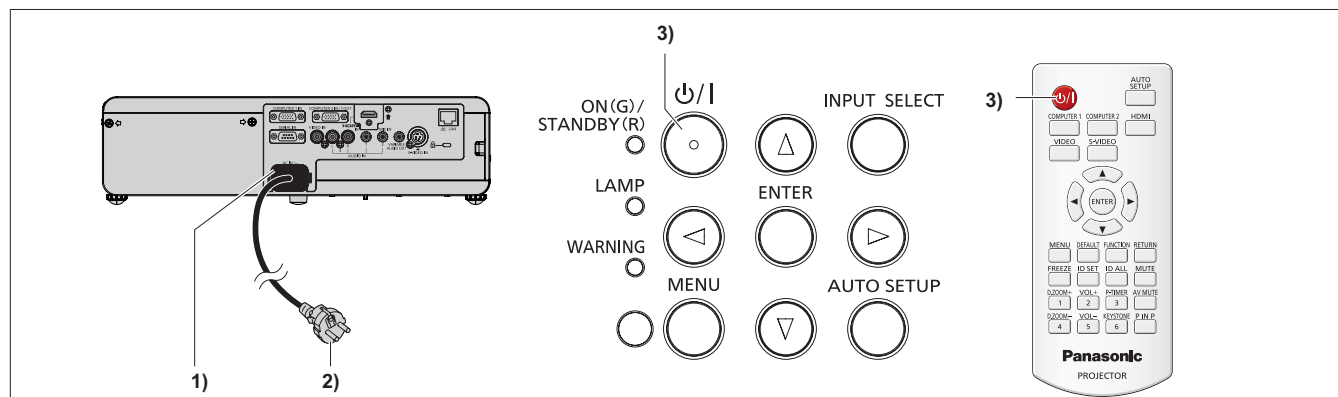

- 1) Sluit de stroomdraad aan op de projectorbehuizing.
- 2) Stop de stekker in een stopcontact.
  - De voedingsindicator <ON(G)/STANDBY(R)> gaat branden of knippert en de projector schakelt in de standby-modus.
- 3) Druk op de power <⏻/|> knop op het controle paneel of op de afstandsbediening.
  - De voedingsindicator <ON(G)/STANDBY(R)> gaat groen branden en het beeld wordt kort daarna op het scherm geprojecteerd.

## De projector Uit zetten

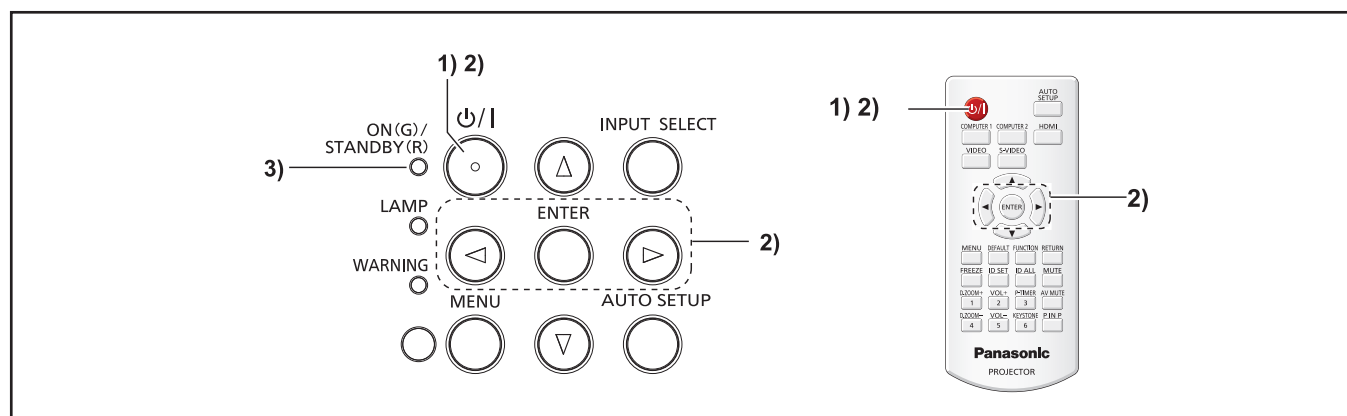

- 1) Druk op de power <⏻/|> knop op het controle paneel of op de afstandsbediening.
  - De [Stroom uit.] boodschap verschijnt.
- 2) Druk op <◀▶>, selecteer [OK], en druk op de <ENTER> toets.  
(Of druk opnieuw op de aan/uit <⏻/|> toets op het bedieningspaneel of op de afstandsbediening.)
  - De projectie van het beeld stopt, en de voedingsindicator <ON(G)/STANDBY(R)> gaat oranje branden. (De ventilators blijven draaien.)
- 3) Wacht totdat de voedingsindicator <ON(G)/STANDBY(R)> rood brandt of knippert.
  - De projector schakelt in de standby-modus wanneer de voedingsindicator <ON(G)/STANDBY(R)> rood oplicht of knippert.

## Informatie voor Gebruikers voor Verzamelen en Opruimen van oude apparatuur en gebruikte batterijen.



Deze symbolen op het product, verpakking en/of bijgevoegde documenten geven aan dat gebruikte elektrische en elektronische producten en batterijen niet met algemeen huishoudelijk afval gemengd mag worden. Voor de juiste behandeling, herwinnen en recyclen van oude producten en gebruikte batterijen, breng ze alstublieft naar de toepasselijke verzamelputen, overeenkomstig uw nationale wetgeving en Richtlijnen 2002/96/EC en 2006/66/EC.

Door deze producten en batterijen op de juiste manier op te ruimen, helpt u kostbare middelen te besparen en voorkomt u mogelijk negatieve invloeden op de menselijke gezondheid en het milieu die zouden kunnen ontstaan door onjuiste afvalbewerking.



Voor meer informatie over verzamelen en recyclen van oude producten en batterijen, neem alstublieft contact op met uw gemeente, uw afvalophaaldienst of het verkooppunt waar u de items heeft gekocht.

Boets kunnen van toepassing zijn voor het onjuist opruimen van dit afval, overeenkomstig de nationale wetgeving.



### Voor zakelijke gebruikers in de Europese Unie.

Als elektrische en elektronische apparatuur wenst op te ruimen neem dan contact op met uw dealer of leverancier voor meer informatie.

### Informatie voor Opruiming in andere landen buiten de Europese Unie.

Deze symbolen zijn alleen geldig binnen de Europese Unie. Als u deze items wenst op te ruimen, neem dan alstublieft contact op met uw lokale overheid of dealer en vraag naar de juiste opruimingsmethode.

### Opmerking voor het batterij symbool (beneden twee symbool voorbeelden):

Dit symbool wordt mogelijk gebruikt in combinatie met een chemisch symbool. In dat geval komt het overeen met de vereisten die gesteld zijn bij de Richtlijn voor de betreffende chemische stof.

---

# Panasonic Corporation