

## Manuel d'utilisation Manuel des fonctions

Projecteur LCD **Utilisation commerciale**

N° De Modèle **PT-VZ585N**  
**PT-VW545N**  
**PT-VX615N**

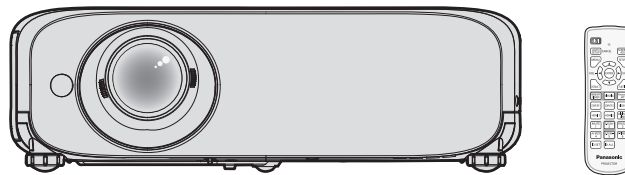

Merci d'avoir acheté ce produit Panasonic.

- Ce manuel est destiné aux produits fabriqués à compter de sept. 2017 et ultérieurement.
- Avant toute utilisation de cet appareil, veuillez lire les instructions attentivement et conservez ce mode d'emploi pour toute utilisation ultérieure.
- Avant d'utiliser votre projecteur, assurez-vous de lire la section « Avis important concernant la sécurité ! » (➡ pages 4 à 13).

# Contenu

## Avis important concernant la sécurité ! ...4

### Chapitre 1 Préparation

<b>Précautions d'utilisation</b> .....	<b>17</b>
Précautions à prendre lors du transport .....	17
Précautions lors de l'installation .....	17
Précautions lors de l'installation des projecteurs..	18
Sécurité .....	19
Remarques sur l'utilisation de la connexion sans fil .....	20
DIGITAL LINK.....	21
Logiciel de pré-alerte.....	21
Stockage .....	21
Mise au rebut.....	21
Précautions lors de l'utilisation .....	21
Accessoires .....	23
Accessoires optionnels.....	24
<b>À propos de votre projecteur</b> .....	<b>25</b>
Télécommande.....	25
Boîtier du projecteur .....	26
<b>Préparation de la télécommande</b> .....	<b>29</b>
Insérer et retirer les piles.....	29
Lors de l'utilisation du système avec plusieurs projecteurs.....	29
<b>Fixation du capuchon de l'objectif</b> .....	<b>30</b>

### Chapitre 2 Mise en route

<b>Installation</b> .....	<b>32</b>
Mode d'installation.....	32
Pièces pour le montage au plafond (en option)....	33
Taille de l'écran et distance de projection.....	33
<b>Raccordement</b> .....	<b>37</b>
Avant le raccordement .....	37
Exemple de branchement : Appareil audio/vidéo.	38
Exemple de branchement : Ordinateurs.....	39
Exemple de branchement : A l'aide de DIGITAL LINK .....	40

### Chapitre 3 Opérations de base

<b>Mise sous/hors tension du projecteur</b> .....	<b>43</b>
Branchement du cordon d'alimentation .....	43
Voyant d'alimentation .....	43
Mise sous tension du projecteur.....	44
Lorsque l'écran des réglages initiaux s'affiche .....	45
Faire des réglages et des sélections.....	47
Mise hors tension du projecteur .....	47
Fonction d'arrêt direct de l'alimentation.....	48
<b>Projection</b> .....	<b>49</b>
Sélection de l'entrée d'image pour la projection... ..	49
Comment ajuster l'état de l'image .....	51
Réglage des pieds réglables .....	51

Réglage de la position de projection avec la fonction de décalage d'axe optique.....	52
<b>Utilisation de la mémoire USB</b> .....	<b>53</b>
Attentions pour utilisation .....	53
Mémoire USB compatible avec le projecteur .....	53
Connexion de la mémoire USB .....	53
Retrait de la mémoire USB.....	53
<b>Utilisation de la télécommande</b> .....	<b>54</b>
Utilisation de la fonction ARRÊT TEMPORAIRE AV .....	54
Utilisation de la fonction silencieux.....	54
Réglage du volume .....	54
Utilisation de la fonction de gel.....	55
Utilisation de la fonction Réglage automatique ...	55
Utilisation de la fonction de réglage de l'écran.....	55
Utilisation de la fonction zoom numérique.....	56
Utilisation de la touche FONCTION.....	56
Utilisation de la fonction minuterie de présentation.....	57
Réglage du numéro ID de la télécommande.....	57

### Chapitre 4 Réglages

<b>Menu à l'écran</b> .....	<b>59</b>
Navigation dans le menu.....	59
Menu principal .....	60
Sous-menu .....	61
<b>Menu [IMAGE]</b> .....	<b>63</b>
[MODE IMAGE] .....	63
[CONTRASTE] .....	63
[LUMINOSITÉ] .....	63
[COULEUR].....	63
[TEINTE].....	64
[DÉTAIL] .....	64
[TEMPÉRATURE DE COULEUR].....	64
[GAMMA].....	65
[EFFET IRIS] .....	65
[DAYLIGHT VIEW].....	65
[DIGITAL CINEMA REALITY] .....	65
[RÉDUCTION DE BRUIT] .....	66
[SYSTÈME-TV] .....	66
[RGB/YC <sub>B</sub> C <sub>R</sub> ] / [RGB/YP <sub>B</sub> P <sub>R</sub> ] .....	66
[SYSTÈME RGB] .....	67
<b>Menu [POSITION]</b> .....	<b>68</b>
[COR. DE TRAPÈZE AUTO] .....	68
[RÉGLAGE DE L'ÉCRAN].....	68
[DÉCALAGE].....	71
[RÉGLAGE D'HORLOGE].....	72
[RÉGLAGE DE PHASE].....	72
[SURBALAYAGE] .....	73
[ASPECT] .....	73
[VERROU TRAME].....	74
<b>Menu [LANGAGE]</b> .....	<b>75</b>
Changement de la langue de l'affichage .....	75



## Avis important concernant la sécurité !

**AVERTISSEMENT :** ET APPAREIL DOIT ETRE RELIE A LA MASSE.

**AVERTISSEMENT :** Afin d'éviter des dommages qui risquent de causer un incendie ou des chocs électriques, ne pas exposer cet appareil à la pluie ou à l'humidité.  
Cet appareil n'a pas été conçu pour être utilisé dans le champ de vision direct sur le lieu de visionnage. Pour éviter les reflets gênants, ne le placez pas dans le champ direct de vision.  
Cet équipement n'est pas conçu pour être utilisé avec des stations de travail pour affichage vidéo selon BildscharbV.

Le niveau de pression sonore à la hauteur de l'opérateur est inférieur ou égal à 70 dB (A) selon ISO 7779.

**AVERTISSEMENT :**

1. Retirez la fiche de la prise de courant lorsque ce projecteur n'est pas utilisé pendant une période prolongée.
2. Pour prévenir tout risque d'électrocution, ne retirez pas le capot. Cet appareil ne contient aucune pièce réparable par l'utilisateur. Confiez les réparations à un technicien qualifié.
3. Ne pas retirer la goupille de mise à la terre de la fiche d'alimentation. Cet appareil est équipé d'une fiche d'alimentation de type mise à la terre à trois broches. Cette fiche ne s'adapte que sur une prise de secteur de type mise à la terre. Il s'agit d'une caractéristique de sécurité. S'il n'est pas possible d'insérer la fiche dans la prise, contacter un électricien. Ne pas invalider le but de la mise à la terre.

**AVERTISSEMENT :**

Cet appareil est conforme à la Classe A de la norme CISPR32.

Dans un environnement résidentiel, cet appareil peut provoquer des interférences radio.

**AVERTISSEMENT :** POUR RÉDUIRE LE RISQUE D'INCENDIE OU DE DÉCHARGE ÉLECTRIQUE, N'EXPOSEZ PAS CE PRODUIT À LA PLUIE OU À L'HUMIDITÉ.

**AVERTISSEMENT :** RISQUE DE CHOC ÉLECTRIQUE. NE PAS OUVRIR.



Indiqué sur le projecteur



L'éclair avec un symbole fléché se trouvant dans un triangle équilatéral est destiné à alerter l'utilisateur de la présence d'un « voltage dangereux » non isolé au sein du produit qui pourrait être d'une magnitude suffisante pour constituer un risque de décharge électrique sur une personne.



Le point d'exclamation se trouvant dans un triangle équilatéral destiné à alerter l'utilisateur de la présence de consignes de maintenance (entretien) et d'utilisation importantes dans la documentation accompagnant le produit.

**AVERTISSEMENT :** COUPER L'ALIMENTATION ET DEBRANCHER LA FICHE D'ALIMENTATION DE LA PRISE MURALE AVANT DE REMPLACER LA LAMPE.



**AVERTISSEMENT :** Ne regardez pas la lumière émise par l'objectif lorsque le projecteur est en cours d'utilisation.



Indiqué sur le projecteur



## Avis important concernant la sécurité !

**AVERTISSEMENT :** Ne placez pas d'objets devant l'objectif lorsque le projecteur est utilisé.



Indiqué sur le projecteur

**MISE EN GARDE :** Pour assurer la permanence de la conformité, suivez les instructions d'installation jointes. Elles incluent l'utilisation du cordon d'alimentation fourni et de câbles d'interface à blindage pour toutes les connexions à votre ordinateur ou à des périphériques. En outre, tout changement ou modification non autorisé à cet équipement annule l'autorité de l'utilisateur de faire fonctionner cet appareil.

Il s'agit d'un appareil conçu pour projeter des images sur un écran, etc. et qui n'est pas destiné à servir d'éclairage intérieur dans un environnement domestique.

Directive 2009/125/CE

### MISE EN GARDE (Amérique du Nord/centrale/du Sud)

Cet appareil est équipé d'une fiche d'alimentation de type mise à la terre à trois broches. Ne pas retirer la goupille de mise à la terre de la fiche d'alimentation. Il s'agit d'une caractéristique de sécurité. S'il n'est pas possible d'insérer la fiche dans la prise, contacter un électricien. Ne pas invalider le but de la mise à la terre.

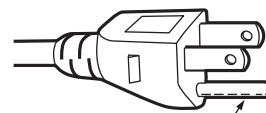

Ne pas enlever

### AVERTISSEMENT (États-Unis et Canada)

- Ne peut être utilisé dans une salle d'ordinateurs telle que définie dans la norme ANSI/NFPA 75 Standard for Protection of Electronic Computer/Data Processing Equipment.
- Pour un appareil connecté en permanence, dispositif de déconnexion facile d'accès devra être incorporé dans le câblage de l'installation du bâtiment.
- Pour des appareils enfichables, la prise de courant devra être installée à proximité de l'équipement et doit être facile d'accès.

### NOTIFICATION (Canada)

Cet appareil numérique de la classe A est conforme à la norme NMB-003 du Canada.

#### Contains mercury / Contenu avec mercure

For more information on safe handling procedures, the measures to be taken in case of accidental breakage and safe disposal options visit :

[ec.gc.ca/mercure-mercury/](http://ec.gc.ca/mercure-mercury/).

Dispose of or recycle in accordance with applicable laws.

Pour plus de renseignements sur les procédures de maintenance sécuritaire, les mesures à prendre en cas de bris accidentel et les options d'élimination sécuritaire visitez :

[ec.gc.ca/mercure-mercury/](http://ec.gc.ca/mercure-mercury/).

Mettez au rebut ou recyclez conformément aux lois applicables.

### NOTIFICATION (USA)

- Ce produit est doté d'une lampe à décharge à haute intensité (HID) contenant du mercure. Il est possible que sa mise au rebut soit réglementée dans votre communauté en raison de considérations environnementales. Pour en savoir plus sur la mise au rebut ou le recyclage, veuillez visiter le site Web de Panasonic : <http://www.panasonic.com/environmental> ou appelez le 1-888-769-0149.

## AVIS DE LA FCC (USA)

### Vérification

Numéro du modèle : PT-VZ585N, PT-VW545N, PT-VX615N  
Raison sociale : Panasonic  
Partie responsable : Panasonic Corporation of North America  
Adresse : Two Riverfront Plaza, Newark, NJ 07102-5490  
Contact général : <http://www.panasonic.com/support>  
Contact pour le projecteur : <https://panasonic.net/cns/projector/>

Cet appareil est conforme à la section 15 des règles de la FCC. Son fonctionnement est soumis aux deux conditions suivantes : (1) l'appareil ne provoquera pas d'interférences nuisibles, et (2) il doit accepter les interférences reçues, y compris celles pouvant provoquer un fonctionnement non désiré. Pour assurer la continuité de la conformité aux normes de la FCC, veuillez suivre les instructions d'installation ci-dessous, et n'effectuez aucune modification non-autorisée.

### Mise en garde :

Cet appareil a été testé et jugé conforme aux limites des appareils numériques de Classe A, conformément à l'article 15 de la réglementation de la FCC. Ces limites sont conçues pour fournir une protection raisonnable contre les interférences nuisibles lorsque l'appareil est utilisé dans un environnement commercial. Cet appareil génère, utilise et peut émettre de l'énergie de radiofréquence ; par conséquent, s'il n'est pas installé et utilisé conformément au mode d'emploi, il est possible qu'il provoque des interférences nuisibles aux communications radio. Le fonctionnement de cet appareil dans une zone résidentielle est susceptible de provoquer des interférences nuisibles, auquel cas l'utilisateur sera tenu de corriger les interférences à ses propres frais.

### Avertissement relatif à la FCC :

Pour assurer une conformité continue, suivez les instructions d'installation ci-jointes. Celles-ci comprennent l'utilisation du cordon d'alimentation et des câbles d'interface blindés fournis pour le raccordement à un ordinateur ou à des périphériques. De même, tous les changements ou modifications non autorisés apportés à cet appareil pourraient annuler le droit de l'utilisateur d'utiliser cet appareil.

## AVIS DE LA FCC (USA ET CANADA)

Cet appareil est conforme à la section 15 de la Réglementation FCC et à la norme RSS-Gen de la Réglementation IC. Son utilisation est soumise aux deux conditions suivantes :

(1) Cet appareil ne doit pas provoquer d'interférences nocives et (2) il doit accepter toutes les interférences reçues, y compris celles pouvant provoquer un dysfonctionnement non souhaité de cet appareil.

Ce transmetteur ne doit pas être placé au même endroit ou utilisé conjointement avec une autre antenne ou un autre transmetteur.

Cet équipement a été approuvé pour une utilisation mobile et requiert un espace minimal de 20 cm entre les antennes et le corps d'une personne (à l'exclusion des extrémités des mains, des poignets et des pieds) en mode de fonctionnement sans fil.

Ce produit est limité à l'utilisation en intérieur en raison de son fonctionnement dans la bande de fréquences 5,15 à 5,25 GHz.

La FCC et l'IC imposent que ce produit soit utilisé en intérieur sur la bande de fréquences 5,15 à 5,25 GHz afin de réduire le potentiel d'interférences nocives aux systèmes de satellite mobile sur canaux mutualisés. Les radars à puissance élevée sont désignés comme utilisateurs prioritaires des bandes 5,25 à 5,35 GHz et 5,65 à 5,85 GHz. Ces stations radar peuvent créer des interférences avec ce produit et/ou l'endommager.

Aucune preuve scientifique ne démontre que des problèmes de santé sont associés aux dispositifs sans fil de faible puissance.

Il n'existe toutefois pas de preuve que ces dispositifs sans fil de faible puissance soient absolument inoffensifs. Les dispositifs sans fil de faible puissance émettent des niveaux d'énergie radiofréquence (RF) bas dans la gamme des micro-ondes pendant leur utilisation.

Bien que des niveaux élevés de RF puissent produire des effets sur la santé (en chauffant les tissus), une exposition aux RF à bas niveau qui ne produit pas d'effets thermiques ne produit aucun effet néfaste connu sur la santé.

De nombreuses études sur les expositions aux RF à bas niveau n'ont détecté aucun effet biologique. Certaines études ont suggéré la production éventuelle de quelques effets biologiques, mais ces résultats n'ont pas été confirmés par d'autres recherches.

L'adaptateur LAN sans fil a été testé et reconnu conforme aux limites d'exposition au rayonnement FCC/IC établies pour un équipement non contrôlé et respecte les Directives d'exposition à la radiofréquence de FCC en KDB 447498 D01 et RSS-102 des Règles d'exposition à la radiofréquence (RF) IC.

L'inscription d'identification du produit se trouve sous l'adaptateur de réseau local sans fil.

## **Commission fédérale de la communication (FCC) / Déclaration d'exposition au rayonnement IC**

Cet EUT est conforme à SAR concernant les limites d'exposition au grand public/ incontrôlées dans ANSI/IEEE C95.1-1999/IC RSS-102 et avait été testé selon les méthodes et procédures de mesure spécifiées dans KDB 447498 D01. Cet équipement doit être installé et utilisé à une distance minimale de 20 cm entre le radiateur et votre corps.

### **ATTENTION :**

Prenez connaissance des limites suivantes avant d'utiliser le module de réseau local sans fil.

- Pour utiliser le module de réseau local sans fil, vous avez besoin d'un point d'accès.
- N'utilisez pas le module de réseau local sans fil pour vous connecter à un réseau sans fil (SSID\*) pour lequel vous n'avez pas les droits d'utilisation. De tels réseaux peuvent être listés lors d'une recherche. Cependant, leur utilisation peut être considérée comme un accès illégal.  
\*SSID est un nom qui permet d'identifier un réseau sans fil donné pour la transmission.
- Ne soumettez pas le module de réseau local sans fil à des températures élevées, à la lumière directe du soleil ou à l'humidité.
- Ne courbez pas le module de réseau local sans fil et ne le soumettez pas à des impacts forts.
- Ne démontez pas et ne modifiez pas le module de réseau local sans fil d'aucune manière.
- N'essayez pas d'installer le module de réseau local sans fil dans un appareil non compatible.
- Ne retirez pas le module de réseau local sans fil du produit hôte pendant les opérations.
- Les données transmises et reçues au moyen d'ondes radio peuvent être interceptées et surveillées.
- Pour éviter des défauts de fonctionnement provoqués par une interférence à ondes radio, gardez le produit hôte à distance d'appareils tels que les autres appareils du réseau local sans fil, les appareils à micro-ondes et les appareils qui utilisent des signaux 2,4 GHz et 5 GHz lorsque vous utilisez le module de réseau local sans fil.
- Lorsque des bruits se produisent en raison de l'électricité statique, etc., le projecteur pourrait s'arrêter de fonctionner pour la protection des dispositifs. Dans ce cas, mettez le projecteur hors tension et débranchez le cordon d'alimentation de la prise murale, puis rallumez-le.
- Il est possible que le module de réseau local sans fil ne soit pas disponible dans tous les pays.

### **Nom et adresse de l'importateur dans l'Union Européenne**

**Panasonic Marketing Europe GmbH**

**Panasonic Testing Centre**

**Winsbergring 15, 22525 Hamburg, Germany**

## AVERTISSEMENT :

### ■ ALIMENTATION

**La prise de courant ou le disjoncteur doivent être installés à proximité de l'appareil et doivent être d'accès facile en cas de problèmes. Si les problèmes suivants surviennent, coupez immédiatement l'alimentation électrique.**

Si l'on continue d'utiliser le projecteur dans ces conditions, cela peut entraîner un incendie ou des chocs électriques.

- Si des objets étrangers ou de l'eau pénètrent dans le projecteur, couper immédiatement l'alimentation électrique.
- Si le projecteur tombe ou si le cabinet est cassé, couper l'alimentation électrique.
- Si l'on remarque une émission de fumée, d'odeurs suspectes ou de bruits provenant du projecteur, couper l'alimentation électrique.

Veuillez contacter un centre technique agréé pour des réparations et ne pas tenter de réparer le projecteur vous-même.

**Pendant un orage, ne pas toucher le projecteur ou le câble.**

Il y a risque d'électrocution.

**Faire attention à ne pas endommager le cordon d'alimentation.**

Si le cordon d'alimentation est endommagé, cela peut entraîner un incendie et des chocs électriques.

- Ne pas endommager le cordon d'alimentation, ne pas le modifier, ne pas le placer sous des objets lourds, ne pas le chauffer, ne pas le placer près d'objets chauffants, ne pas le tordre, ne pas le plier ou le tirer excessivement et ne pas le rouler en boule.

Si le cordon d'alimentation est endommagé, le faire réparer par un centre technique agréé.

**Insérez complètement la fiche dans la prise murale, et le connecteur d'alimentation dans la borne du projecteur .**

Si la fiche n'est pas complètement insérée, cela peut entraîner des chocs électriques ou la faire surchauffer.

- Si la fiche est endommagée ou la plaque de la prise desserrée, celles-ci ne doivent pas être utilisées

**Ne pas utiliser un câble électrique autre que celui fourni.**

Le non-respect de cette consigne provoquera un incendie ou une électrocution. Notez que si vous utilisez un autre câble électrique que celui fourni, cela peut provoquer une électrocution.

**Nettoyer la prise d'alimentation régulièrement afin d'éviter toute accumulation de poussière**

Le fait de ne pas respecter ces consignes peut entraîner un incendie.

- Si de la poussière s'accumule sur la fiche du cordon d'alimentation, l'humidité peut endommager l'isolant
- Si le projecteur n'est pas utilisé pendant une période prolongée, débrancher la fiche du cordon d'alimentation de la prise de courant.

Débrancher la fiche du cordon d'alimentation de la prise de courant et l'essuyer régulièrement avec un tissu sec

**Ne pas manipuler le cordon ou la fiche d'alimentation avec les mains mouillées**

Cela peut entraîner des chocs électriques.

**Ne pas surcharger la prise murale.**

Si l'alimentation est surchargée (par exemple, par l'utilisation de trop d'adaptateurs), cela risque de faire surchauffer le projecteur et peut entraîner un incendie.

### ■ LORS DE L'UTILISATION/INSTALLATION

**Ne pas placer le projecteur sur des matériaux comme un tapis ou du tissu éponge.**

Cela peut provoquer une surchauffe du projecteur, pouvant entraîner des brûlures, un incendie ou endommager le projecteur.

**Ne pas placer le projecteur dans des endroits humides ou poussiéreux ou dans des endroits où le projecteur peut entrer en contact avec des fumées grasses ou de la vapeur.**

L'utilisation du projecteur dans de telles conditions provoque un incendie, des chocs électriques ou une détérioration des composants. L'huile peut également déformer le plastique et le projecteur peut tomber, par exemple lorsqu'il est monté au plafond.

**Ne pas installer ce projecteur dans un endroit qui n'est pas assez résistant pour supporter le poids du projecteur ou sur une surface en pente ou instable.**

Cela peut faire tomber le projecteur ou le faire basculer, ce qui peut entraîner des dommages ou des blessures.

**Toute installation (tel que le support au plafond) doit être effectuée uniquement par un technicien qualifié.**

Si l'installation n'est pas faite correctement, cela peut entraîner des blessures ou des accidents, comme des chocs électriques.

- Assurez-vous d'utiliser le câble avec le support de montage au plafond en tant que sécurité supplémentaire afin d'empêcher le projecteur de tomber. (Installer dans un endroit différent du support de montage au plafond.)

## AVERTISSEMENT :

### Ne couvrez pas le port d'arrivée d'air/la sortie d'air.

Cela risque de faire surchauffer le projecteur, et causer un incendie ou endommager le projecteur.

- Ne placez pas le projecteur dans des endroits étroits et mal ventilés.
- Ne placez pas le projecteur sur du tissu ou du papier, ces matériaux peuvent être aspirés dans l'entrée d'air.
- Faites en sorte d'avoir au moins 1 m (39-3/8") d'espace entre tout mur ou objet et le port d'échappement et au moins 50 cm (19-11/16") d'espace entre tout mur ou objet et le port d'entrée.

### Ne placez pas vos mains ou d'autres objets près de la sortie d'air.

Cela peut entraîner des brûlures ou abîmer vos mains ou d'autres objets.

- De l'air chaud est expulsé par la sortie d'air. Ne pas placer les mains ou le visage ou des objets incapables de supporter la chaleur près de l'orifice de sortie d'air.

### Ne regardez pas et ne mettez pas votre peau dans les lumières émises par l'objectif pendant que le projecteur est utilisé.

Cela peut entraîner des brûlures ou une perte de la vue.

- Une lumière intense est émise par l'objectif du projecteur. Ne pas exposer vos yeux ou vos mains directement à cette lumière.
- Veiller particulièrement à ce que les enfants ne regardent pas dans l'objectif. En outre, éteindre le projecteur et le débrancher si vous vous en éloignez.

### Ne jamais entreprendre de modification quelconque ou le démontage du projecteur.

Des hautes tensions peuvent entraîner un incendie ou des chocs électriques.

- Pour toute inspection, réglage ou réparation, s'adresser à un centre technique agréé.

### Veiller à ce qu'aucun objet métallique, objet inflammable ni liquide n'entre à l'intérieur du projecteur. Veiller à ce que le projecteur ne prenne pas l'humidité.

Cela peut entraîner un court-circuit ou une surchauffe et peut causer un incendie, un choc électrique ou endommager le projecteur.

- Ne pas placer de récipients contenant du liquide ou des objets métalliques à proximité du projecteur.
- Si du liquide entre à l'intérieur du projecteur, entrez en contact avec votre revendeur.
- Faire particulièrement attention aux enfants.

### Utiliser le support au plafond indiqué par Panasonic.

Un support au plafond défectueux peut entraîner des risques de chute.

- Installer le câble de sûreté sur le support au plafond pour éviter la chute du projecteur.

## ■ ACCESSORIES

### Ne pas utiliser ou manipuler les piles de manière inappropriée, se référer à ce qui suit.

Sinon, cela peut entraîner des brûlures, les piles risquent de fuir, de surchauffer, d'exploser ou de prendre feu.

- Utiliser uniquement les piles spécifiées
- Ne pas recharger des piles à anode sèche.
- Ne pas utiliser de piles rechargeables.
- Ne pas démonter des piles à anode sèche.
- Ne pas chauffer les piles ou ne pas les mettre dans de l'eau ou au feu.
- Veiller à ce que les bornes + et - des piles n'entrent pas en contact avec des objets métalliques tels que colliers ou épingles à cheveux.
- Ne pas ranger les piles avec des objets métalliques.
- Ranger les piles dans un sac en plastique, et ne pas les ranger à proximité d'objets métalliques.
- Lorsqu'on insère les piles, veiller à ce que les polarités (+ et -) soient bien respectées.
- Ne pas utiliser une pile neuve avec une ancienne, ni mélanger différents types de piles.
- Ne pas utiliser des piles dont le revêtement externe s'écaille ou a été retiré.

### Ne pas laisser les enfants manipuler les piles.

Les avaler accidentellement peut causer des dommages physiques.

- Si une pile est ingérée, consultez immédiatement un médecin.

### Si le fluide de la pile fuit, ne pas le toucher à mains nues et prendre les mesures suivantes le cas échéant.

- Si du fluide de pile touche votre peau ou un vêtement, cela peut entraîner une inflammation cutanée ou de blessures. Rincer à l'eau claire et consulter un médecin immédiatement.
- Si du fluide de pile entre en contact avec vos yeux, cela peut entraîner une perte de la vue. Dans ce cas, ne pas se frotter les yeux. Rincer à l'eau claire et consulter un médecin immédiatement.

### Ne pas ôter de vis non spécifiées pendant un remplacement de lampe.

Cela pourrait provoquer des électrocutions, des brûlures ou des blessures.

## **AVERTISSEMENT :**

### **Ne pas démonter la lampe.**

Si la lampe se casse, cela risque d'entraîner des blessures.

### **Remplacement de la lampe.**

La lampe a une pression interne élevée. Si elle est manipulée incorrectement, une explosion et de graves blessures ou des accidents peuvent s'ensuivre.

- La lampe peut facilement exploser si elle est heurtée contre des objets durs ou si on la laisse tomber.
- Avant le remplacement de la lampe, veillez à couper l'alimentation et à débrancher la fiche d'alimentation de la prise murale. Il y a risque d'électrocution ou d'explosion.
- Lors du remplacement de la lampe, mettre le projecteur hors tension et laisser la lampe refroidir pendant au moins 1 heure avant de la manipuler, sinon il y a des risques de brûlures.

### **Retirer les piles épuisées de la télécommande au plus vite.**

- Laisser les piles dans la télécommande peut entraîner la fuite du fluide des piles, une surchauffe ou l'explosion des piles.

## **MISE EN GARDE :**

### **■ ALIMENTATION**

#### **Lors du débranchement du cordon d'alimentation, assurez-vous de tenir la prise et le connecteur d'alimentation.**

Si vous tirez sur le cordon d'alimentation lui-même, il sera endommagé et cela peut causer un incendie, des courts-circuits ou des chocs électriques sérieux.

#### **Lorsque vous n'utilisez pas le projecteur pendant une période prolongée, débranchez la fiche d'alimentation de la prise murale.**

Le non-respect de cette instruction peut provoquer un incendie ou une électrocution.

#### **Débrancher la fiche du cordon d'alimentation de la prise de courant avant d'effectuer tout nettoyage ou remplacement de l'unité.**

Le non-respect de cette instruction peut provoquer une électrocution.

### **■ LORS DE L'UTILISATION/INSTALLATION**

#### **Ne pas placer d'autres objets lourds sur le projecteur.**

Cela peut déséquilibrer le projecteur et le faire tomber, ce qui peut entraîner des dommages ou des blessures. Le projecteur sera endommagé ou déformé.

#### **Ne pas peser de tout son poids sur ce projecteur.**

Vous risquez de tomber ou le projecteur peut casser ce qui peut causer des blessures.

- Veillez tout particulièrement à ce que les enfants ne se tiennent pas debout ou ne s'asseyent pas sur le projecteur.

#### **Ne pas utiliser le projecteur dans des lieux extrêmement chauds.**

Cela peut entraîner la détérioration du boîtier externe ou des composants internes ou un incendie.

- Soyez particulièrement vigilant(e) dans des lieux exposés à la lumière solaire directe ou à proximité d'un four.

#### **N'installez pas le projecteur dans un lieu avec des risques de pollution saline ou d'émanation de gaz corrosifs.**

Faute de quoi, la corrosion le ferait chuter. Ceci peut également causer des dysfonctionnements.

#### **Ne pas se tenir en face de l'objectif lorsque le projecteur est utilisé.**

Cela peut endommager et brûler un vêtement.

- Une lumière intense est émise par l'objectif du projecteur.

#### **Ne placez pas d'objets devant l'objectif lorsque le projecteur est utilisé.**

Faute de quoi, cela provoquerait un incendie, endommagerait un objet, ou entraînerait un dysfonctionnement du projecteur.

- Une lumière intense est émise par l'objectif du projecteur.

#### **Débrancher toujours tous les câbles avant de déplacer le projecteur.**

Le fait de déplacer le projecteur avec des câbles branchés peut endommager les câbles, ce qui pourrait causer un incendie ou des chocs électriques.

#### **Lorsque vous montez le projecteur au plafond, faites attention à ne pas faire entrer en contact les vis de montage et le cordon d'alimentation avec des parties métalliques dans le plafond.**

Le contact avec des parties métalliques du plafond peut causer des chocs électriques.



## MISE EN GARDE :

**Ne jamais brancher un casque et des écouteurs dans la borne <VARIABLE AUDIO OUT>.**

Une pression sonore trop élevée exercée par des écouteurs et des casques peut entraîner une perte auditive.

**Ne projetez pas d'image avec le capuchon d'objectif fixé.**

Cela peut entraîner un incendie ou des chocs électriques.

## ■ ACCESSOIRES

**Ne pas utiliser l'ancienne lampe.**

Cela risque d'entraîner une explosion de la lampe.

**Si la lampe s'est cassée, ventiler immédiatement la pièce. Ne pas toucher ni approcher le visage des morceaux cassés.**

Le non respect de cette consigne peut entraîner l'absorption du gaz par l'utilisateur. Ce gaz se dégage lorsque la lampe est cassée et il contient presque autant de mercure qu'une lampe fluorescente, de plus les morceaux cassés peuvent provoquer des blessures.

- Si vous pensez avoir inhalé du gaz ou que du gaz a pénétré dans votre bouche ou dans vos yeux, contactez un médecin immédiatement.
- S'adresser au revendeur pour le remplacement de la lampe et l'inspection de l'intérieur du projecteur.

**Lorsque vous n'utilisez pas le projecteur pendant une période assez longue, enlevez les piles de la télécommande.**

Si vous ne respectez pas cette consigne, les piles risqueront de fuir, de surchauffer, de prendre feu ou d'exploser, et cela pourrait provoquer un incendie ou une contamination de la zone environnante.

## ■ ENTRETIEN

**Ne pas installer le filtre à air du projecteur lorsqu'il est humide.**

Cela peut causer un choc électrique ou des dysfonctionnements.

- Après avoir nettoyé les filtres à air, les sécher soigneusement avant de les réinstaller.

**Demandez à votre revendeur de nettoyer l'intérieur du projecteur une fois par an.**

Une utilisation ininterrompue alors que de la poussière se trouve accumulée à l'intérieur du projecteur pourrait provoquer un incendie.

- Demandez à votre revendeur le tarif du nettoyage.

## Pour retirer les piles

1. Appuyer sur le guide et soulever le couvercle.

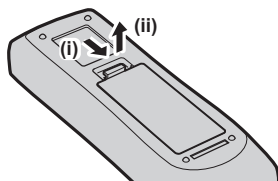

2. Retirer les piles.

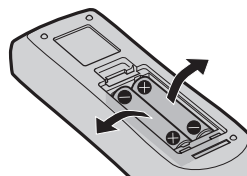

**Déclaration de Conformité**

English	<p><b>Declaration of Conformity (DoC)</b>                  This equipment is in compliance with the essential requirements and other relevant provisions of Directive 2014/53/EU. Customers can download a copy of the original DoC for this product from our DoC server: <a href="http://www.ptc.panasonic.de">http://www.ptc.panasonic.de</a>                  Contact in the EU: Panasonic Marketing Europe GmbH, Panasonic Testing Centre, Winsbergring 15, 22525 Hamburg, Germany                  Indoor use restrictions are to be followed for the following countries if using 5 GHz frequency band.                  Austria, Belgium, Bulgaria, Croatia, Cyprus, Czech Republic, Denmark, Estonia, Finland, France, Germany, Greece, Hungary, Iceland, Ireland, Italy, Latvia, Liechtenstein, Lithuania, Luxembourg, Malta, Netherlands, Norway, Poland, Portugal, Romania, Slovakia, Slovenia, Spain, Sweden, Switzerland, Turkey, United Kingdom</p>
Français	<p><b>Déclaration de Conformité (DoC)</b>                  Cet appareil est conforme aux exigences essentielles et aux autres dispositions pertinentes de la Directive 2014/53/UE. Les clients peuvent télécharger une copie de la DoC originale pour ce produit à partir de notre serveur DoC: <a href="http://www.ptc.panasonic.de">http://www.ptc.panasonic.de</a>                  Coordonnées dans l'UE : Panasonic Marketing Europe GmbH, Panasonic Testing Centre, Winsbergring 15, 22525 Hamburg, Germany                  Des restrictions d'utilisation intérieure doivent être respectées dans les pays suivants en cas d'utilisation de la bande de fréquence 5 GHz.                  Autriche, Belgique, Bulgarie, Croatie, Chypre, République Tchèque, Danemark, Estonie, Finlande, France, Allemagne, Grèce, Hongrie, Islande, Irlande, Italie, Lettonie, Liechtenstein, Lituanie, Luxembourg, Malte, Pays-Bas, Norvège, Pologne, Portugal, Roumanie, Slovaquie, Slovénie, Espagne, Suède, Suisse, Turquie, Royaume-Uni</p>
Español	<p><b>Declaración de conformidad (DoC)</b>                  Este equipo cumple con los requisitos esenciales así como con otras disposiciones de la Directiva 2014/53/UE. El cliente puede descargar una copia de la DoC original de este producto desde nuestro servidor DoC: <a href="http://www.ptc.panasonic.de">http://www.ptc.panasonic.de</a>                  Contacto en la U.E.: Panasonic Marketing Europe GmbH, Panasonic Testing Centre, Winsbergring 15, 22525 Hamburg, Germany                  El uso de este dispositivo con la banda de frecuencias de 5 GHz está restringido a espacios interiores en los países siguientes.                  Austria, Bélgica, Bulgaria, Croacia, Chipre, República Checa, Dinamarca, Estonia, Finlandia, Francia, Alemania, Grecia, Hungría, Islandia, Irlanda, Italia, Letonia, Liechtenstein, Lituania, Luxemburgo, Malta, Holanda, Noruega, Polonia, Portugal, Rumania, Eslovaquia, Eslovenia, España, Suecia, Suiza, Turquía, Reino Unido</p>
Deutsch	<p><b>Konformitätserklärung (DoC)</b>                  Dieses Gerät entspricht den grundlegenden Anforderungen und den weiteren entsprechenden Vorgaben der Richtlinie 2014/53/EU.                  Kunden können eine Kopie der Original-DoC für dieses Produkt von unserem DoC-Server herunterladen: <a href="http://www.ptc.panasonic.de">http://www.ptc.panasonic.de</a>                  Kontaktadresse in der EU: Panasonic Marketing Europe GmbH, Panasonic Testing Centre, Winsbergring 15, 22525 Hamburg, Germany                  In den folgenden Länder ist die Nutzung des 5 GHz Frequenzbandes nur in Innenräumen erlaubt.                  Österreich, Belgien, Bulgarien, Kroatien, Zypern, Tschechische Republik, Dänemark, Estland, Finnland, Frankreich, Deutschland, Griechenland, Ungarn, Island, Irland, Italien, Lettland, Liechtenstein, Litauen, Luxemburg, Malta, Niederlande, Norwegen, Polen, Portugal, Rumänien, Slowakei, Slowenien, Spanien, Schweden, Schweiz, Türkei, Großbritannien</p>
Italiano	<p><b>Dichiarazione di conformità (DoC)</b>                  Questo apparato é conforme ai requisiti essenziali ed agli altri principi sanciti dalla Direttiva 2014/53/UE. I clienti possono scaricare la copia del DoC originale per questo prodotto dal nostro server DoC: <a href="http://www.ptc.panasonic.de">http://www.ptc.panasonic.de</a>                  Contatto nella UE: Panasonic Marketing Europe GmbH, Panasonic Testing Centre, Winsbergring 15, 22525 Hamburg, Germany                  Può essere usato solo in ambienti chiusi nei seguenti Paesi quando utilizzato con banda di frequenza 5 GHz.                  Austria, Belgio, Bulgaria, Croazia, Cipro, Repubblica Ceca, Danimarca, Estonia, Finlandia, Francia, Germania, Grecia, Ungheria, Islanda, Irlanda, Italia, Lettonia, Liechtenstein, Lituania, Lussemburgo, Malta, Olanda, Norvegia, Polonia, Portogallo, Romania, Slovacchia, Slovenia, Spagna, Svezia, Svizzera, Turchia, Regno Unito</p>

**Avis important concernant la sécurité !**

Български	Това устройство отговаря на съществените изисквания и останалите приложими разпоредби на Директива 2014/53/ЕС.
Čeština	Toto zařízení je v souladu se základními požadavky a ostatními odpovídajícími ustanoveními Směrnice 2014/53/EU.
Dansk	Dette udstyr er i overensstemmelse med de væsentlige krav og andre relevante bestemmelser i Direktiv 2014/53/EU.
Eesti	See seade vastab direktiivi 2014/53/EL olulistele nõuetele ja teistele asjakohastele sätetele.
Ελληνικά	Αυτός ο εξοπλισμός είναι σε συμμόρφωση με τις ουσιώδεις απαιτήσεις και άλλες σχετικές διατάξεις της Οδηγίας 2014/53/ΕΕ.
Hrvatski	Ovaj proizvod odgovara bitnim zahtjevima i drugim relevantnim uredbama Direktive 2014/53/EU.
Íslenska	Þetta tæki er samkvæmt grunnkröfum og öðrum viðeigandi ákvæðum Tilskipunar 2014/53/EU.
Latviešu	Ši iekārtā atbilst Direktīvas 2014/53/ES būtiskajam prasībām un citiem ar to saistītajiem noteikumiem.
Lietuvių	Šis įrenginys tenkina 2014/53/ES Direktyvos esminius reikalavimus ir kitas šios direktyvos nuostatas.
Magyar	Ez a készülék teljesíti az alapvető követelményeket és más 2014/53/EU irányelvben meghatározott vonatkozó rendelkezéseket.
Malti	Dan l-apparat huwa konformi mal-ħtiġiet essenzjali u l-provedimenti l-oħra rilevanti tad-Direttiva 2014/53/UE.
Nederlands	Dit apparaat voldoet aan de essentiële eisen en andere van toepassing zijnde bepalingen van de Richtlijn 2014/53/EU.
Norsk	Dette utstyret er i samsvar med de grunnleggende krav og andre relevante bestemmelser i EU-direktiv 2014/53/EU.
Polski	Urządzenie jest zgodne z ogólnymi wymaganiami oraz szczególnymi warunkami określonymi Dyrektywą UE: 2014/53/UE.
Português	Este equipamento está em conformidade com os requisitos essenciais e outras provisões relevantes da Directiva 2014/53/UE.
Română	Acest echipament este conform cu cerințele de bază și celelalte prevederi relevante ale Directivei 2014/53/UE.
Slovenčina	Toto zariadenie je v zhode so základnými požiadavkami a inými príslušnými nariadeniami direktív: 2014/53/EÚ.
Slovenščina	Ta naprava je skladna z bistvenimi zahtevami in ostalimi relevantnimi pogoji Direktive 2014/53/EU.
Suomi	Tämä laite täyttää direktiivin 2014/53/EU olennaiset vaatimukset ja on siinä asetettujen muiden laitetta koskevien määräysten mukainen.
Svenska	Denna utrustning är i överensstämmelse med de väsentliga kraven och andra relevanta bestämmelser i Direktiv 2014/53/EU.

**WLAN: Puissance maximale**

20 dBm (2,412 GHz - 2,472 GHz)

23 dBm (5,180 GHz - 5,240 GHz)

Directive: 2014/53/UE

---

## ■ Marques commerciales, etc.

- Les termes HDMI et High-Definition Multimedia Interface et le logo HDMI sont des marques commerciales ou des marques déposées de HDMI Licensing Administrator, Inc. aux États-Unis et dans d'autres pays.
- PJLink™ est une marque déposée ou une marque commerciale en attente au Japon, aux États-Unis et dans d'autres pays ou régions.
- RoomView, Crestron RoomView sont des marques déposées de Crestron Electronics, Inc, et Crestron Connected™ et Fusion RV sont des marques commerciales de Crestron Electronics, Inc.
- HDBaseT™ est une marque commerciale de HDBaseT Alliance.
- Wi-Fi®, Wi-Fi Direct™ et Miracast™ sont des marques déposées ou des marques commerciales de Wi-Fi Alliance.
- Windows, Internet Explorer et Microsoft Edge sont des marques déposées ou des marques commerciales de Microsoft Corporation aux États-Unis et dans d'autres pays.
- Mac, Mac OS, iPad, iPhone, iPod touch, et Safari sont des marques commerciales d'Apple Inc., déposées aux États-Unis et dans d'autres pays.
- IOS est une marque commerciale et une marque déposée de Cisco aux États-Unis et dans d'autres pays et est utilisée sous licence.
- Android est une marque commerciale de Google Inc.
- Le Code QR est une marque déposée de DENSO WAVE INCORPORATED au Japon et dans d'autres pays.
- Adobe, Adobe Flash Player et Adobe Reader sont des marques commerciales ou des marques déposées d'Adobe Systems Inc. aux États-Unis et/ou dans d'autres pays.
- Certaines des polices utilisées dans le menu à l'écran sont des polices bitmap Ricoh, qui sont fabriquées et vendues par Ricoh Company, Ltd.
- Ce produit est commercialisé sous licence de AVC Patent Portfolio License, VC-1 Patent Portfolio License et MPEG-4 Visual Patent Portfolio License, et les actions suivantes, à l'exception de l'utilisation personnelle ou de l'utilisation sans but lucratif, ne font pas l'objet d'une licence.
  - Enregistrement des informations d'image en conformité avec la norme AVC, la norme VC-1, et la norme visuelle MPEG-4 (vidéo AVC/VC-1/MPEG-4 ci-après)
  - Lecture de la vidéo AVC/VC-1/MPEG-4 enregistrée par le consommateur exerçant dans une activité privée ou de la vidéo AVC/VC-1/MPEG-4 acquise du fournisseur agrééPour en savoir plus, reportez-vous au site web de MPEG LA, LLC (<http://www.mpegla.com>).
- Les autres noms, noms de sociétés ou noms de produits utilisés dans ce manuel sont des marques commerciales ou des marques déposées de leurs propriétaires respectifs.  
Veuillez noter que ce manuel ne comprend pas les symboles ® et ™.

## Informations logicielles concernant ce produit

Ce produit inclut les logiciels suivants :

- (1) Le logiciel développé indépendamment par ou pour Panasonic Corporation
- (2) Le logiciel détenu par des tiers et sous licence à Panasonic Corporation
- (3) Le logiciel sous licence de GNU GENERAL PUBLIC LICENSE Version2.0 (GPL V2.0)
- (4) Le logiciel sous licence de GNU LESSER GENERAL PUBLIC LICENSE Version2.1 (LGPL V2.1)
- (5) Un logiciel de la source ouverte qui n'est pas sous licence de GPL V2.0 et LGPL V2.1

Le logiciel classé comme (3) ~ (5), la licence est disponible en conformité avec la licence publique générale GNU et la licence publique moins générale GNU respectivement, il est distribué dans l'espoir qu'il sera utile, mais sans aucune garantie, sans même la garantie implicite de la commercialisation ou d'adéquation à un usage particulier. En ce qui concerne les termes et conditions, veuillez se référer à la licence du logiciel du CD-ROM fourni. Si vous souhaitez poser des questions relatives au logiciel, veuillez contacter ([sav.pj.gpl.pavc@ml.jp.panasonic.com](mailto:sav.pj.gpl.pavc@ml.jp.panasonic.com)) par courriel électronique.

## ■ Illustrations dans ce manuel

- Notez que les illustrations du projecteur et des écrans peuvent différer de celles que vous voyez réellement.
- Les illustrations affichées sur l'écran de l'ordinateur peuvent différer selon le type d'ordinateur et son système d'exploitation.

## ■ Page de référence

- Les pages de référence de ce manuel sont indiquées comme suit (➡ page 00).

## ■ Terme

- Dans ce manuel, l'accessoire « Télécommande sans fil » est appelé « Télécommande ».

---

## Caractéristiques du projecteur

---

### Excellente performance de base

---

- ▶ Le système optique unique, le système d'affaiblissement de la lampe et la fonction DAYLIGHT VIEW vous permettent de projeter une image de bonne qualité, même dans une pièce lumineuse.
- ▶ Il y a de nombreuses fonctions utiles telles que la conception compacte pour une portabilité et une interface d'entrée multiple, etc..

### Configuration facile

---

- ▶ L'adoption du zoom optique 1,6x et de la fonction de décalage d'objectif assure une configuration très flexible du projecteur.
- ▶ Les fonctions CORRECTION DE TRAPÈZE, CORRECTION DES ANGLES et CORRECTION COURBE permettent de corriger facilement diverses distorsions d'image survenant dans l'emplacement d'installation

### Coût d'entretien réduit

---

- ▶ La lampe à longue durée de vie avec le nouveau système de conduite de la lampe et le filtre à longue durée de vie lavable ont permis de réduire considérablement le temps et le coût d'entretien.

### Extension de connexion à plusieurs dispositifs

---

- ▶ Avec le logiciel d'application de transfert d'image, vous pouvez projeter l'écran de divers périphériques facilement via LAN sans fil. La fonction MIRRORING qui permet de projeter l'écran des appareils compatibles Miracast via LAN sans fil est également prise en charge.
- ▶ Il est équipé du mode Modérateur qui peut facilement basculer entre les écrans d'appareils de plusieurs participants. Il peut s'appliquer à diverses scènes de présentation et animer les discussions.

## Étapes rapides

---

Pour plus de détails, consultez les pages correspondantes.

1. **Configurez votre projecteur.**  
(➡ page 32)



2. **Branchez des périphériques externes.**  
(➡ page 37)



3. **Branchez le cordon d'alimentation.**  
(➡ page 43)



4. **Mise sous tension**  
(➡ page 44)



5. **Réglages initiaux.**  
(➡ page 45)

- Exécutez cette étape lors de la première mise sous tension après l'achat du projecteur.



6. **Sélectionnez le signal d'entrée.**  
(➡ page 49)



7. **Réglez l'image.**  
(➡ page 51)

# Chapitre 1 Préparation

---

Ce chapitre décrit les choses que vous devez savoir ou vérifier avant d'utiliser le projecteur.



# Précautions d'utilisation

## Précautions à prendre lors du transport

- Lors du transport du projecteur, tenez-le fermement par sa base et évitez les vibrations et les chocs excessifs. Cela peut endommager les éléments internes de l'appareil et causer un mauvais fonctionnement.
- Ne transportez pas le projecteur avec les pieds réglables déployés. Cela pourrait endommager les pieds réglables.

## Précautions lors de l'installation

### ■ Ne pas installer le projecteur à l'extérieur.

Le projecteur a été conçu pour une utilisation en intérieur uniquement.

### ■ Ne pas utiliser le projecteur dans les conditions suivantes.

- Lieux sujets aux vibrations et aux impacts comme une voiture ou tout autre véhicule : Cela peut endommager les éléments internes de l'appareil et causer un mauvais fonctionnement.
- Emplacement proche de la mer ou susceptible de contenir du gaz corrosif : le projecteur risque de tomber en raison de la corrosion. Cela peut également abrégier la durée de vie des composants et provoquer un dysfonctionnement.
- À proximité de l'échappement d'un climatiseur : en fonction des conditions d'utilisation, l'écran peut, en de rares cas, osciller à cause de l'air chaud sortant du port d'échappement d'air, ou de l'air chaud ou refroidi provenant d'un climatiseur. Veillez à ce que l'échappement du projecteur ou d'un autre appareil, ou l'air d'un climatiseur, ne soit pas dirigé directement vers le projecteur.
- Lieux avec des fluctuations brusques de température telles que près de lumières (lampes de studio) : Cela peut raccourcir la durée de vie de la lampe lumineuse, ou causer une déformation du boîtier externe due à la chaleur, ce qui peut provoquer un mauvais fonctionnement. Assurez-vous d'observer la plage de température de fonctionnement du projecteur.
- À proximité de lignes électriques à haute tension ou de moteurs : Cela peut interférer avec l'utilisation du projecteur.

### ■ Assurez-vous de faire appel à un technicien spécialisé ou à votre revendeur lors de l'installation du produit à un plafond.

Cette opération nécessite un support de montage au plafond en option. Assurez-vous d'utiliser le support de montage du projecteur avec le support de montage au plafond pour des plafonds élevés ou des plafonds bas.

N° de modèle :

- ① ET-PKL100H (pour plafond élevé), ET-PKV400B (Support de montage du projecteur)
- ② ET-PKL100S (pour plafond bas), ET-PKV400B (Support de montage du projecteur)

### ■ Faites appel à un technicien qualifié ou à votre revendeur pour installer le câblage en vue de la connexion DIGITAL LINK.

L'image et le son peuvent être perturbés si les caractéristiques de transmission par câble ne peuvent pas être obtenues en raison d'une mauvaise installation.

### ■ Le projecteur peut ne pas fonctionner correctement en raison d'une forte onde radio de la station de radiodiffusion ou de la radio.

Si une installation ou un équipement émet des ondes radio fortes à proximité de l'emplacement d'installation, installez le projecteur à un endroit suffisamment éloigné de la source de l'onde radio. Vous pouvez également enrouler le câble LAN branché sur la borne <DIGITAL LINK/LAN> à l'aide d'un morceau de feuille métallique ou d'un tube métallique mis à la terre aux deux extrémités.

### ■ Réglage du foyer

L'objectif de projection est affecté thermiquement par la lumière de la lampe, ce qui rend le foyer instable juste après la mise sous tension du projecteur. Il est conseillé de projeter les images en continu pendant au moins 30 minutes avant de régler le foyer.

■ **Ne pas installer le projecteur à une altitude de 2 700 m (8 858') ou plus au-dessus du niveau de la mer.**

■ **N pas utiliser le projecteur dans un lieu où la température ambiante dépasse 40 °C (104 °F).**

L'usage du projecteur dans un lieu où l'altitude ou la température ambiante est trop élevée peut réduire la durée de vie des composants ou entraîner des dysfonctionnements.

La limite supérieure de la température de fonctionnement du projecteur varie en fonction des altitudes de l'environnement de fonctionnement.

Lorsqu'il est utilisé à des altitudes inférieures à 1 200 m (3 937') au-dessus du niveau de la mer : 0 °C (32 °F) ~ 40 °C (104 °F) Lorsqu'il est utilisé à des altitudes comprises entre 1 200 m (3 937') et 2 700 m (8 858') au-dessus du niveau de la mer : 0 °C (32 °F) ~ 30 °C (86 °F).

■ **Ne pas incliner le projecteur et ne pas le placer sur l'un de ses côtés.**

Ne pas incliner le corps du projecteur de plus de  $\pm 30$  degrés par rapport à la verticale ou de  $\pm 15$  degrés par rapport à l'horizontale. Une inclinaison excessive peut réduire la durée de vie des composants.

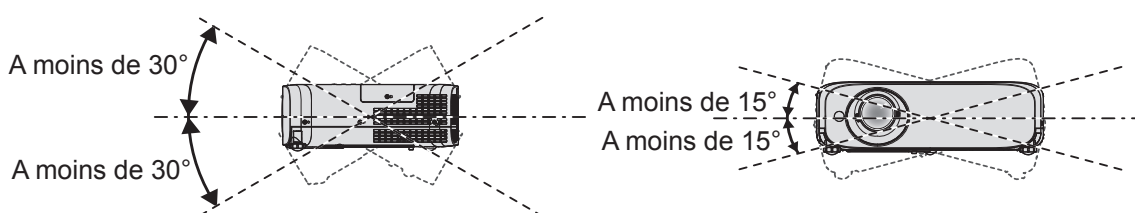

### Précautions lors de l'installation des projecteurs

- Utilisez les pieds réglables uniquement pour l'installation au sol et le réglage de l'angle. Les utiliser à d'autres fins pourrait endommager le projecteur.
- Pour installer le projecteur selon une méthode autre que l'installation au sol à l'aide des pieds réglables ou l'installation de plafond, utilisez les quatre orifices pour les vis de montage au plafond (comme indiqué dans le schéma) afin de fixer le projecteur au support. Pour en savoir plus sur la position du trou de vis pour le montage au plafond, reportez-vous à la section « Spécifications de l'orifice de vis pour le montage au plafond » (➔ page 177).

(Diamètre de vis : M4, profondeur de taraudage à l'intérieur du projecteur : 8 mm (5/16"), couple :  $1,25 \pm 0,2$  N·m) Dans ce cas, assurez-vous qu'il n'y a aucun espace entre les orifices pour les vis de montage au plafond sur le fond du projecteur et la surface d'installation en insérant des entretoises (métalliques).

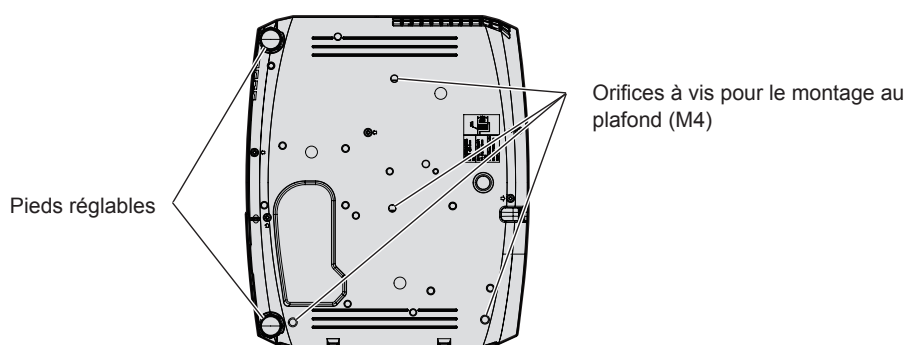

Positions des orifices à vis pour le montage au plafond et des pieds réglables

- Ne pas empiler les projecteurs.
- Ne pas utiliser le projecteur en le soutenant par le dessus.
- Ne pas entraver les orifices de ventilation du projecteur (entrée et échappement).
- Évitez que l'air chaud et froid des systèmes de climatisation ne souffle directement sur les orifices de ventilation (entrée et sortie) du projecteur.

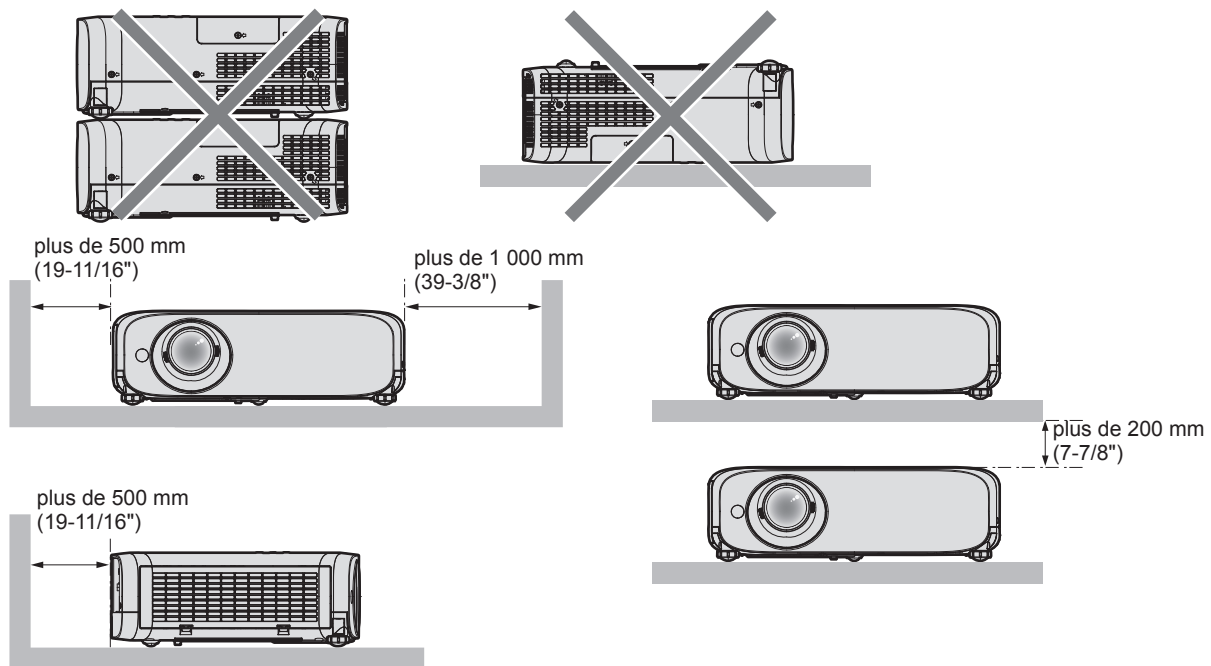

- Ne pas installer le projecteur dans un espace confiné.  
Si vous placez le projecteur dans un espace confiné, un système de ventilation et/ou de climatisation sera nécessaire. La chaleur de l'échappement peut s'accumuler si l'aération n'est pas suffisante, ce qui déclenche le circuit de protection du projecteur.
- Panasonic décline toute responsabilité pour tout dommage au produit dû à un choix inapproprié d'emplacement pour l'installation du projecteur, même si la période de garantie du produit n'a pas expiré.

### Sécurité

Lors de l'utilisation de cet appareil, prenez des mesures de sécurité contre les incidents suivants.

- Divulgaration d'informations personnelles par l'intermédiaire de cet appareil
- Utilisation non autorisée de cet appareil par un tiers malveillant
- Interférence ou arrêt de cet appareil par un tiers malveillant

Prenez des mesures de sécurité suffisantes.

- Attribuez un mot de passe aussi difficile à deviner que possible.
- Changez régulièrement votre mot de passe. Le mot de passe peut être réglé dans le menu [SÉCURITÉ] → [CHANGE MOT DE PASSE] ou dans le menu [RÉSEAU/USB] → [Panasonic APPLICATION] → [CHANGE MOT DE PASSE].
- Panasonic Corporation ou ses entreprises affiliées ne vous demanderont jamais votre mot de passe. Ne révélez jamais votre mot de passe si vous recevez une telle demande.
- Le réseau de connexion doit être sécurisé par un pare-feu et autres.
- Définissez un mot de passe pour la fonction de commande Web de manière appropriée et restreignez les utilisateurs qui peuvent se connecter. Le mot de passe de la fonction de commande Web peut être défini sur la page [Change password] de l'écran de commande Web.

### ■ Précautions de sécurité lors de l'utilisation du produit LAN sans fil

L'avantage de LAN sans fil est que des informations peuvent être échangées entre un ordinateur ou un autre appareil similaire et un point d'accès, à l'aide d'ondes radio tant que vous vous trouvez à portée de transmission radio.

Par contre, comme les ondes radio peuvent traverser les obstacles (tels que les murs) et sont disponibles en tout point d'une plage donnée, des problèmes comme ceux indiqués ci-dessous peuvent survenir si les réglages de sécurité ne sont pas suffisamment effectués.

- Fuite de contenu de communication  
Les informations de communication suivantes peuvent être divulguées par un tiers malveillant qui intercepte intentionnellement les données transmises.
  - Données personnelles telles que votre ID, votre mot de passe, et/ou votre numéro de carte de crédit
  - Le contenu E-mail

- **Accès non autorisé**

Un tiers malveillant peut accéder à votre réseau personnel ou à celui de votre entreprise sans autorisation et commettre les actions suivantes.

- Accéder à des informations personnelles et/ou confidentielles (divulgaration d'informations)
- Diffuser de fausses informations en volant l'identité d'un particulier (usurpation)
- Écraser les communications interceptées et émettre de fausses données (altération)
- Diffuser un logiciel nocif tel qu'un virus informatique, et détruire vos données et/ou le système (panne système)

Comme la plupart des adaptateurs de LAN sans fil ou des points d'accès sont équipés de fonctions de sécurité pour faire face à ces problèmes, vous pouvez réduire les risques qu'ils surviennent lors de l'utilisation de ce produit en effectuant les réglages de sécurité appropriés pour le dispositif LAN sans fil.

Certains dispositifs LAN sans fil peuvent ne pas être configurés pour la sécurité juste après l'achat. Pour réduire les risques de problèmes de sécurité, avant d'utiliser tout dispositif LAN sans fil, vous devez vous assurer d'avoir effectué tous les réglages de sécurité en suivant les instructions du mode d'emploi qui accompagne le dispositif.

Suivant les spécifications du LAN sans fil, il est possible qu'un tiers malveillant arrive à contourner les réglages de sécurité par des moyens spéciaux.

Panasonic demande au client de bien comprendre les risques que comporte l'utilisation de ce produit sans effectuer les réglages de sécurité nécessaires, et lui recommande de les effectuer tout en lui rappelant que l'exécution de ces réglages est confiée à son propre jugement et qu'il en est responsable.

### **Remarques sur l'utilisation de la connexion sans fil**

La fonction de connexion sans fil du projecteur utilise des ondes radio dans la bande 2,4 GHz / 5 GHz.

Une licence en radiodiffusion n'est pas requise. Veuillez cependant à lire et à comprendre parfaitement les éléments suivants avant de l'utiliser.

#### **■ Ne pas utiliser ce projecteur à proximité d'autres appareils sans fil.**

Les appareils suivants peuvent utiliser des ondes radio sur la même bande que le projecteur.

Si le projecteur est utilisé près de tels appareils, le brouillage des ondes radio peut rendre la communication impossible ou la ralentir.

- Fours à micro-ondes, etc.
- Équipement industriel, chimique et médical, etc.
- Stations radio en usine permettant d'identifier les objets en mouvement, tels que ceux utilisés dans les chaînes de fabrication, etc.
- Stations radio de faible puissance désignées

#### **■ Dans la mesure du possible, évitez d'utiliser un téléphone cellulaire, un téléviseur ou une radio près du projecteur.**

Les téléphones cellulaires, téléviseurs, radios et appareils similaires utilisent des bandes radio différentes de celles du projecteur. Ils sont donc sans effet sur la communication sans fil ou sur l'émission et la réception entre les appareils. Les ondes radio émises par le projecteur peuvent toutefois produire du bruit audio ou vidéo.

#### **■ Les ondes radio de la communication sans fil ne peuvent pas pénétrer les armatures d'acier, le métal, le béton, etc.**

La communication est possible à travers des murs et des planchers en bois ou en verre (sauf si le verre contient un grillage métallique), mais pas à travers des murs ou des planchers en acier, en métal, en béton, etc.

#### **■ Évitez d'utiliser le projecteur dans des emplacements soumis à l'électricité statique.**

Si le projecteur est utilisé dans un emplacement soumis à l'électricité statique, la connexion LAN sans fil ou LAN câblé peut être interrompue.

Si l'électricité statique ou du bruit rend impossible d'établir une connexion avec LAN, débranchez la fiche d'alimentation de la prise après avoir éteint le projecteur, éliminez la source de l'électricité statique ou du bruit, puis rallumez le projecteur.

#### **■ Utilisation du projecteur en dehors du pays**

La fonction LAN sans fil est interdite lorsque vous utilisez le projecteur à l'extérieur du pays ou de la région où vous l'avez acheté. Notez que selon les pays ou les régions, il y a des restrictions sur les canaux et les fréquences auxquels vous pouvez utiliser le LAN sans fil.

- **Pour l'Amérique du Nord**

Cet appareil est restreint à une utilisation intérieure lorsqu'il est utilisé dans la gamme de fréquence de 5,15 à 5,25 GHz (Canaux 36 à 48).

### ● Pour l'UE

Cet appareil est restreint à une utilisation intérieure lorsqu'il est utilisé dans la gamme de fréquence de 5,15 à 5,35 GHz (Canaux 36 à 64).

## DIGITAL LINK

---

« DIGITAL LINK » est une technologie qui utilise un câble à paire torsadée pour transmettre les signaux vidéo, audio, Ethernet et de commande en série. Il est développé sur la base de la norme de communication de HDBaseT™ établie par HDBaseT Alliance et ajouté avec d'autres fonctionnalités de Panasonic.

Ce projecteur prend en charge le dispositif optionnel compatible avec la sortie DIGITAL LINK de Panasonic (Modèle N° : ET-YFB100G, ET-YFB200G) et périphériques par d'autres fabricants (émetteurs à paire torsadée tels que le « émetteur XTP » d'Extron Electronics) qui utilisent la même norme HDBaseT™. Pour les périphériques d'autres fabricants dont le fonctionnement a été vérifié avec ce projecteur, visitez le site Web de Panasonic (<https://panasonic.net/cns/projector/>). Notez que la vérification des périphériques d'autres fabricants a été faite en ce qui concerne les éléments définis par Panasonic Corporation, et que tous les fonctionnements n'ont pas été vérifiés. Concernant les problèmes de fonctionnement ou de performances causés par les périphériques d'autres fabricants, contactez ces derniers.

## Logiciel de pré-alerte

---

Le projecteur prend en charge le « Logiciel de pré-alerte », qui surveille l'état des dispositifs d'affichage (projecteur ou afficheur à écran plat) et des périphériques à l'intérieur d'un intranet, puis notifie toute anomalie de cet équipement et détecte des signes d'anomalie possible. En outre, l'entretien peut être exécuté à l'avance, parce que ce logiciel donne une notification de l'heure approximative de remplacement des consommables de l'afficheur, de nettoyage de chaque pièce de l'afficheur et de remplacement des composants de l'afficheur.

Le nombre d'afficheurs pouvant être enregistrés pour la surveillance varie selon le type de licence. Il est possible d'enregistrer gratuitement jusqu'à 2048 unités d'affichage dans les 90 premiers jours après installation sur un ordinateur.

Téléchargez le logiciel à partir du site Web de Panasonic (<https://panasonic.net/cns/projector/pass/>). Il est nécessaire de s'inscrire et d'ouvrir une session sur PASS\*1 pour le téléchargement.

\*1 PASS : Site Web d'assistance technique de l'afficheur et du projecteur professionnel de Panasonic  
Pour en savoir plus, visitez le site Web de Panasonic (<https://panasonic.net/cns/projector/pass/>).

## Stockage

---

Lorsque vous rangez le projecteur, gardez-le dans un endroit sec.

## Mise au rebut

---

Pour mettre ce produit au rebut, renseignez-vous auprès des autorités locales ou de votre revendeur pour connaître les méthodes de mise au rebut appropriées.

La lampe lumineuse contient du mercure. Lorsque vous devez jeter des lampes usagées, contactez vos autorités locales ou votre revendeur pour connaître les méthodes de mise au rebut appropriées.

## Précautions lors de l'utilisation

---

### ■ Pour obtenir une bonne qualité d'image

Afin d'obtenir une belle image dans un contraste élevé, préparez un environnement approprié. Fermez les rideaux ou les volets des fenêtres et éteignez toutes les lumières à proximité de l'écran afin d'empêcher la lumière extérieure ou la lumière des lampes intérieures de briller sur l'écran.

### ■ Ne pas toucher la surface de l'objectif du projecteur à main nue.

Si la surface de l'objectif est salie par des empreintes digitales ou autre chose, ces traces seront agrandies et projetées sur l'écran.

Il est recommandé de fixer le capuchon d'objectif fourni à l'objectif de projection lorsque vous n'utilisez pas le projecteur.

### ■ Écran LCD

L'écran LCD est fabriqué à l'aide d'une technologie de très haute précision. Veuillez noter que dans de rares cas, des pixels peuvent ne pas s'allumer ou au contraire rester allumés en permanence. Ce genre de phénomène n'est pas un signe de dysfonctionnement.

Si des images fixes sont projetées pendant une période prolongée, une image résiduelle peut demeurer sur l'écran LCD. Dans ce cas, projetez l'écran tout blanc pendant plus d'une heure. Notez que cette image résiduelle risque de ne jamais disparaître.

### ■ Pièces optiques

Lorsque la température ambiante d'utilisation est élevée ou dans des environnements présentant beaucoup de poussière, de fumée de cigarette, etc., le cycle de remplacement de l'écran LCD, de la plaque polarisante et d'autres pièces optiques risque d'être plus court, même s'ils sont utilisés pendant moins d'un an. Pour en savoir plus, consultez votre revendeur.

### ■ Lampe lumineuse

La source de lumière du projecteur est une lampe au mercure sous haute pression.

Une lampe au mercure sous haute pression présente les caractéristiques suivantes.

- La luminance de la lampe se réduit selon la durée d'utilisation.
- La lampe lumineuse peut éclater à cause d'un son fort ou sa durée de vie peut se réduire en raison de chocs, d'ébréchures ou d'une dégradation provoquée par sa durée d'exécution cumulée.
- La durée de vie de la lampe varie considérablement en fonction des différences individuelles et des conditions d'utilisation. En particulier, l'utilisation continue pendant au moins 12 heures et la mise sous tension et hors tension fréquente de l'alimentation détériorent considérablement la lampe et affectent sa durée de vie.
- Dans de rares situations, la lampe lumineuse peut éclater rapidement après la projection.
- Le risque d'éclatement augmente lorsque la lampe est utilisée au-delà de son cycle de remplacement. Assurez-vous de remplacer la lampe en fonction du temps de remplacement approprié. (« Quand remplacer la lampe » (➔ page 153) et « Comment remplacer la lampe » (➔ page 153))
- Si la lampe éclate, le gaz contenu dans la lampe se libère sous forme de fumée.
- Il est recommandé de stocker des lampes de rechange pour les imprévus.

### ■ Connexion de l'ordinateur et des périphériques externes

Lors de la connexion d'un ordinateur ou d'un périphérique externe, lisez attentivement ce manuel concernant l'utilisation de cordons d'alimentation et de câbles blindés.



## Accessoires

Vérifiez que tous les accessoires ci-dessous sont inclus avec votre projecteur. Les chiffres entre < > indiquent le nombre d'accessoires.

**Télécommande sans fil <1>**  
(N2QAYA000146)



**CD-ROM <1>**  
(1JK1VZ585N)

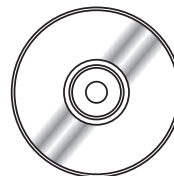

**Cordon d'alimentation**  
(TXFSX02UXRZ)

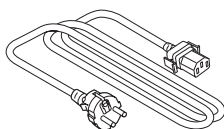

(TXFSX02UYAZ)

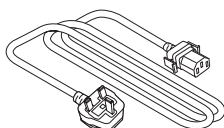

(TXFSX02UFEZ)

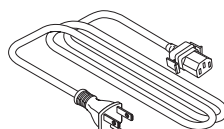

**Pile AAA/R03 ou AAA/LR03 <2>**

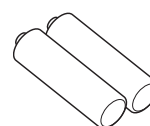

(pour la télécommande)

**Ficelle <1>**  
(6103504711)

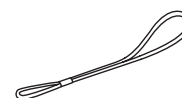

(pour le capuchon d'objectif)

**Câble de signal RGB <1>**  
(K1HY15YY0012)

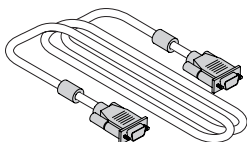

**Capuchon d'objectif <1>**  
(TKKL5573)  
(Pour PT-VZ585N)

(TKKL5577)  
(Pour PT-VW545N et  
PT-VX615N)



(Attaché au projecteur au moment de l'achat)

## Attention

- Après avoir déballé le projecteur, jetez le capuchon du cordon d'alimentation et le matériel d'emballage de manière appropriée.
- N'utilisez pas le cordon d'alimentation fourni pour des périphériques autres que ce projecteur.
- En cas de perte d'accessoires, consultez votre revendeur.
- Conservez les petites pièces de manière appropriée et gardez-les loin des jeunes enfants.

## Remarque

- Le type et le nombre de cordon d'alimentation fourni varient selon le pays où vous avez acheté l'appareil.
- Les numéros de modèle des accessoires sont sujets à des modifications sans préavis.

### Contenu du CD-ROM fourni

Le CD-ROM fourni contient les éléments suivants.

<b>Instruction/liste (PDF)</b>	Manuel d'utilisation	
	Manuel d'utilisation – Multi Monitoring & Control Software	
	Manuel d'utilisation – Logo Transfer Software	
	Manuel d'utilisation – Wireless Manager ME6.4	
	Manuel d'utilisation – Plug and Share	
	List of Compatible Device Models	Voici une liste de projecteurs compatibles au logiciel dans le CD-ROM et leurs restrictions.
Licence de logiciel	Les licences de logiciels de source ouverte utilisées dans ce projecteur sont incluses dans les fichiers PDF.	
<b>Logiciel</b>	Multi Monitoring & Control Software (Windows)	Ce logiciel vous permet de surveiller et contrôler plusieurs afficheurs (projecteur ou afficheur à écran plat) connectés au LAN.
	Logo Transfer Software (Windows)	Ce logiciel vous permet de transférer au projecteur des images originales, telles que des logos de société à afficher lorsque la projection débute.
	Wireless Manager ME6.4 (Windows/Mac)	Grâce à ce logiciel il est possible d'envoyer ce qui s'affiche sur l'écran d'un ordinateur via LAN sans fil/câblé.

### Remarque

- «Plug and Share» (Windows/Mac) est un logiciel pour transférer l'écran de l'ordinateur via LAN sans fil. En associant la mémoire USB disponible dans le commerce avec le projecteur, une connexion sans fil facile peut être obtenue. Pour en savoir plus sur le couplage entre le projecteur et la mémoire USB, reportez-vous à la section «Utilisation de la fonction Couplage» (➡ page 145). Le processus de couplage consiste à écrire le logiciel d'application de transfert d'image «Plug and Share» et des informations de connexion entre le projecteur et la mémoire USB à la mémoire USB.
- La « List of Compatible Device Models » pour l'afficheur à écran plat compatible avec le « Multi Monitoring & Control Software » peut être téléchargée à partir du site Web de Panasonic (<https://panasonic.net/cns/prodisplays/>).

### Accessoires optionnels

Options	N° de modèle
Support de montage au plafond	ET-PKL100H (pour plafond élevé), ET-PKL100S (pour plafond bas), ET-PKV400B (Support de montage du projecteur)
Lampe de rechange	ET-LAV400
Filtre de rechange	ET-RFV410
Pointeur sans fil simple*1	ET-UW100
Boîtier d'interface numérique	ET-YFB100G
Commutateur DIGITAL LINK	ET-YFB200G
Logiciel de pré-alerte (Licence de base/licence de trois ans)	Série ET-SWA100*2

\*1 : Ce produit peut être acheté aux États-Unis, au Canada, au Japon, en Australie et en Nouvelle-Zélande.

\*2 : Le suffixe du N° de modèle diffère selon le type de licence.

### Remarque

- Les numéros de modèle des accessoires optionnels sont sujets à des modifications sans préavis.

# À propos de votre projecteur

## Télécommande

### ■ Avant

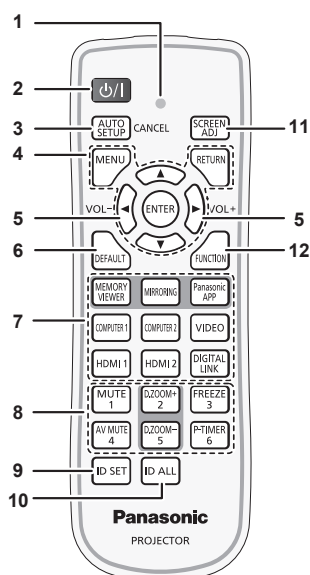

### ■ Haut

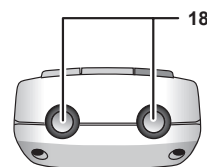

### ■ Bas

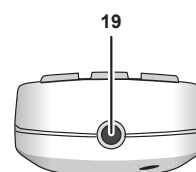
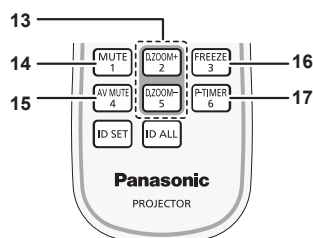

#### 1 Voyant de la télécommande

Cliquette si vous appuyez sur n'importe quelle touche de la télécommande.

#### 2 Touche Alimentation <P> / <I> (<P> Mise en veille / <I> Mise sous tension)

Règle le projecteur à l'état où le projecteur est éteint (mode standby). Lance également la projection lorsque le projecteur est hors tension (mode standby).

#### 3 Touche <AUTO SETUP/CANCEL>

Sert à effectuer un réglage automatique lors de la projection de l'image (➔ page 55). Elle est également utilisée pour manipuler l'écran Memory Viewer et l'écran de veille de l'entrée MIRRORING et de l'entrée Panasonic APPLICATION.

#### 4 Touche <MENU> / touche <RETURN> / touches ▲▼◀▶ / touche <ENTER>

Sert à manipuler l'écran du menu. (➔ page 59)  
Les touches ▲▼◀▶ sont également utilisées pour saisir le mot de passe et les caractères pour [SÉCURITÉ].

#### 5 Touche <VOL +> / touche <VOL ->

Règle le volume du haut-parleur intégré ou la sortie audio. (➔ page 54)

#### 6 Touche <DEFAULT>

Restaure le réglage par défaut du contenu du sous-menu. (➔ page 60)

#### 7 Touches de sélection d'entrée (<MEMORY VIEWER> / <MIRRORING> / <Panasonic APP> / <COMPUTER 1> / <COMPUTER 2> / <VIDEO> / <HDMI 1> / <HDMI 2> / <DIGITAL LINK>)

Commute le signal d'entrée à projeter. (➔ page 49)

#### 8 Touches numériques (<1> - <6>)

Sert à saisir un numéro ID dans un environnement de plusieurs projecteurs ou un mot de passe.

#### 9 Touche <ID SET>

Spécifie le numéro ID de la télécommande dans un environnement de plusieurs projecteurs. (➔ page 57)

#### 10 Touche <ID ALL>

Sert à commander simultanément tous les projecteurs avec une télécommande pour utiliser plusieurs projecteurs. (➔ page 57)

#### 11 Touche <SCREEN ADJ>

Corrige la distorsion de l'image projetée. (➔ page 55)

#### 12 Touche <FUNCTION>

Affecte une opération fréquemment utilisée à une touche de raccourci. (➔ page 56)

#### 13 Touche <D.ZOOM +> / Touche <D.ZOOM ->

Agrandit et réduit les images. (➔ page 56)

#### 14 Touche <MUTE>

Sert à couper temporairement le son du projecteur. (➔ page 54)

#### 15 Touche <AV MUTE>

Sert à désactiver temporairement le son et la vidéo. (➔ page 54)

#### 16 Touche <FREEZE>

Suspend l'image projetée et coupe temporairement le son. (➔ page 55)

#### 17 Touche <P-TIMER>

Actionne la fonction minuterie de présentation. (➔ page 57)

#### 18 Émetteur du signal de télécommande

#### 19 Non disponible avec ce projecteur

### Attention

- Ne faites pas tomber la télécommande.
  - Éviter le contact avec des liquides.
  - N'essayez jamais de modifier ou de démonter la télécommande.
  - Veuillez respecter les éléments suivants qui sont décrits sur l'arrière de la télécommande (voir l'image ci-dessous).
    - Ne pas utiliser une pile neuve avec une pile usée.
    - Ne pas utiliser les piles non spécifiées.
    - Assurez-vous que les polarités (+ et -) sont correctes lors de l'insertion des piles.
- En outre, veuillez lire la partie concernant des piles dans la section « Avis important concernant la sécurité ! ».

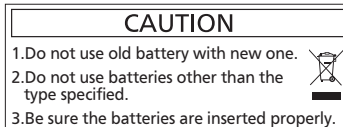

Étiquette de mise en garde située à l'arrière de la télécommande

### Remarque

- Vous pouvez utiliser la télécommande à une distance d'environ 7 m (22'11-5/8") si vous la pointez directement sur le récepteur du signal de télécommande. La télécommande peut fonctionner jusqu'à des angles de  $\pm 30^\circ$  verticalement et  $\pm 30^\circ$  horizontalement, cependant la plage de commande effective peut être réduite.
- La présence d'obstacles entre la télécommande et le récepteur du signal de télécommande risque d'entraver le bon fonctionnement de la télécommande.
- Vous pouvez commander le projecteur en reflétant le signal de la télécommande sur l'écran. La portée d'utilisation peut varier à cause de la perte de lumière due aux propriétés de l'écran.
- Lorsque le récepteur du signal de télécommande est éclairé par une lumière fluorescente ou une autre source de lumière forte, le projecteur peut devenir inactif. Placez le projecteur aussi loin de la source de lumière que possible.

### Boîtier du projecteur

#### ■ Avant

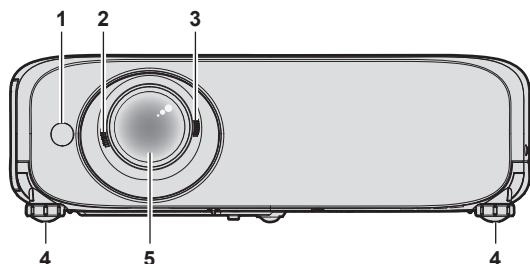

#### ■ Côté

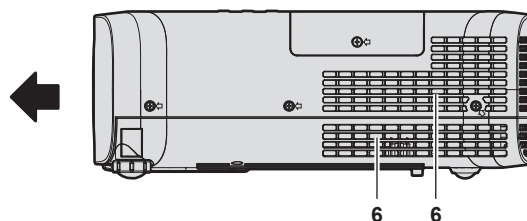

#### ■ Arrière

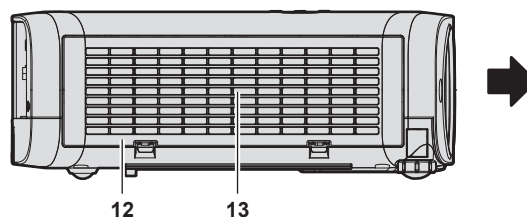
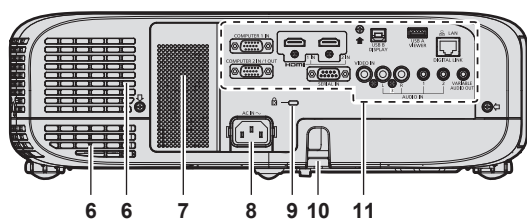

← : Sens de projection

### AVERTISSEMENT

**Ne placez pas vos mains ou d'autres objets à proximité de l'orifice d'échappement d'air.**

- Gardez vos mains et votre visage éloignés.
- Ne glissez pas vos doigts à l'intérieur.
- Gardez les objets sensibles à la chaleur éloignés.

L'air chaud qui sort de l'orifice d'échappement d'air peut entraîner des brûlures, des blessures ou des déformations.

Règle le foyer.

#### 3 Levier de zoom

Règle le zoom.

#### 4 Pieds réglables

Règle l'angle de projection.

#### 5 Objectif de projection

#### 6 Port d'échappement d'air

#### 7 Haut-parleur

#### 8 Borne <AC IN>

Branche le cordon d'alimentation fourni.

#### 9 Fente de sécurité

Cette fente de sécurité est compatible avec les câbles de sécurité Kensington.

1 Récepteur du signal de la télécommande

2 Levier de foyer

### 10 Port pour crochet antivol

Permet de fixer un câble de prévention antivol, etc.

### 11 Bornes de raccordement (➔ page 28)

#### ■ Haut

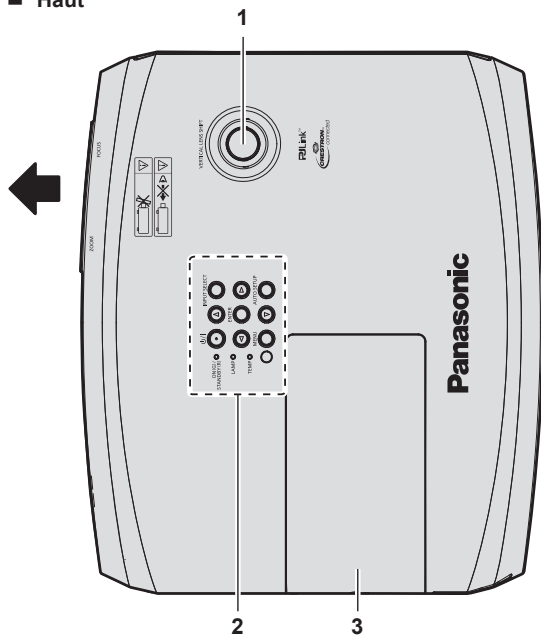

### 12 Couvercle de filtre à air

Le filtre à air est à l'intérieur.

### 13 Port d'entrée d'air

#### ■ Bas

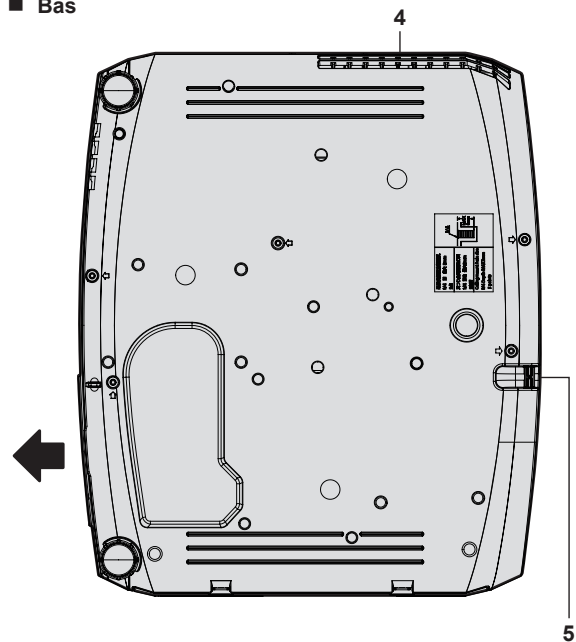

➔ : Sens de projection

### 1 Molette de décalage d'objectif vertical

Règle la position de projection dans le sens vertical (décalage vertical).

### 2 Panneau de contrôle et voyants (➔ page 27)

### 3 Couvercle de la lampe

La lampe lumineuse est à l'intérieur.

### 4 Port d'échappement d'air

### 5 Port pour crochet antivol

Permet de fixer un câble de prévention antivol, etc.

## Attention

- Ne pas entraver les orifices de ventilation du projecteur (entrée et échappement).

## ■ Panneau de contrôle et voyants

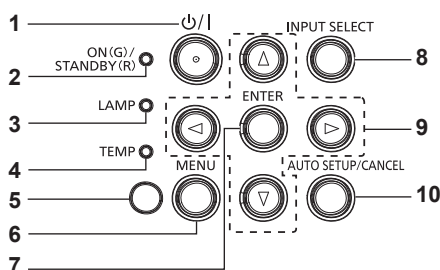

### 1 Touche Alimentation <ON/OFF> (⏻ Mise en veille / | Mise sous tension)

Règle le projecteur à l'état où le projecteur est éteint (mode standby). Lance également la projection lorsque le projecteur est hors tension (mode standby).

### 2 Voyant d'alimentation <ON(G)/STANDBY(R)>

Affiche l'état de l'alimentation.

### 3 Voyant de lampe <LAMP>

Affiche l'état de la lampe lumineuse.

### 4 Voyant de température <TEMP>

Affiche l'état de la température interne.

### 5 Capteur de luminance ambiante (➔ page 65)

### 6 Touche <MENU>

Affiche ou masque le menu principal. (➔ page 59)

Lorsque le sous-menu est affiché, appuyez sur cette touche pour revenir à l'écran précédent.

### 7 Touche <ENTER>

Détermine et lance un élément depuis l'écran du menu.

### 8 Touche <INPUT SELECT>

Commute le signal d'entrée à projeter. (➔ page 49)

### 9 Touche <Navigation>

Sert à sélectionner les éléments de l'écran de menu, modifier le réglage ou régler le niveau.

Sert également à saisir un mot de passe dans le menu [SÉCURITÉ] ou saisir des caractères

### 10 Touche <AUTO SETUP/CANCEL>

Sert à ajuster automatiquement avec la fonction de réglage automatique lors de la projection de l'image (➔ page 55). Elle est également utilisée pour manipuler l'écran Memory Viewer et l'écran de veille de l'entrée MIRRORING et de l'entrée Panasonic APPLICATION.

■ Bornes de connexion

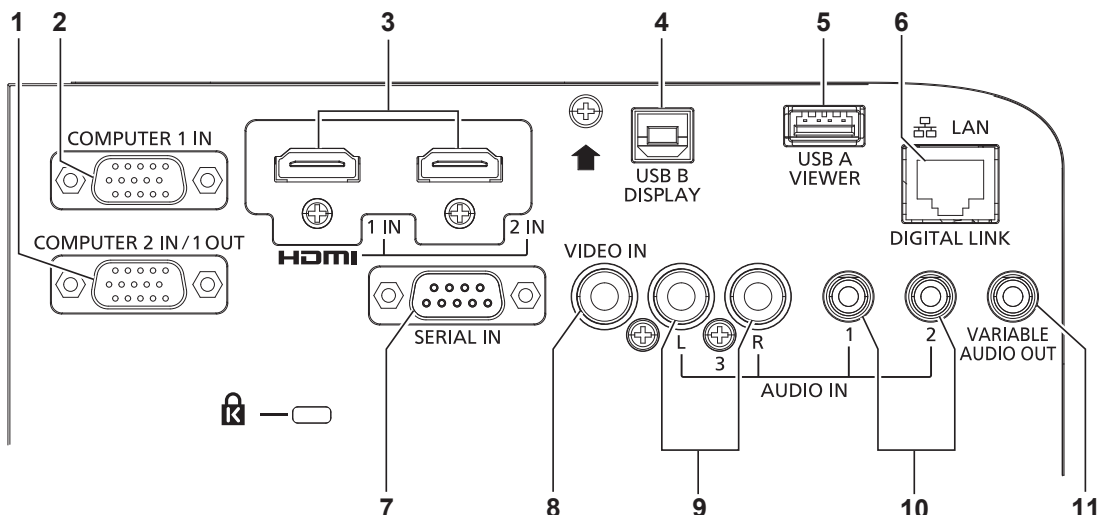

**1 Borne <COMPUTER 2 IN/1 OUT>**

C'est la borne d'entrée des signaux RGB ou des signaux  $Y C_B C_R / Y P_B P_R$ . Ou la borne de sortie des signaux RGB ou des signaux  $Y C_B C_R / Y P_B P_R$  à un dispositif externe.

**2 Borne <COMPUTER 1 IN>**

C'est la borne d'entrée des signaux RGB ou des signaux  $Y C_B C_R / Y P_B P_R$ .

**3 Borne <HDMI 1 IN>/borne <HDMI 2 IN>**

Ce sont les bornes d'entrée de signal HDMI.

**4 Borne <USB B (DISPLAY)>**

Cette borne est utilisée pour connecter le projecteur à l'ordinateur avec un câble USB lorsque vous souhaitez utiliser la fonction d'affichage USB du logiciel d'application « Wireless Manager ME6.4 ».

Pour en savoir plus, reportez-vous à « Manuel d'utilisation - Wireless Manager ME6.4 » dans le CD-ROM.

**5 Borne <USB A (VIEWER)>**

C'est la borne pour connecter la mémoire USB lors de l'utilisation de la fonction Memory Viewer ou de la fonction Couplage.

(➔ pages 138, 145)

**6 Borne <DIGITAL LINK/LAN>**

C'est la borne pour connecter un dispositif qui transfère un signal vidéo ou un signal audio via la borne LAN. De plus, c'est la borne LAN pour connecter au réseau.

**7 Borne <SERIAL IN>**

C'est la borne compatible RS-232C pour contrôler à l'extérieur le projecteur en connectant un ordinateur.

**8 Borne <VIDEO IN>**

C'est la borne d'entrée des signaux vidéo.

**9 Borne <AUDIO IN 3>**

C'est la borne d'entrée des signaux audio.

L'entrée à gauche <L> et l'entrée à droite <R> sont prévues pour la borne <AUDIO IN 3>.

**10 Borne <AUDIO IN 1>/borne <AUDIO IN 2>**

Ce sont les bornes d'entrée des signaux audio.

**11 Borne <VARIABLE AUDIO OUT>**

C'est la borne de sortie et d'entrée de signal audio.

**Attention**

- Lorsqu'un câble LAN est directement connecté au projecteur, la connexion réseau doit être effectuée à l'intérieur.



# Préparation de la télécommande

## Insérer et retirer les piles

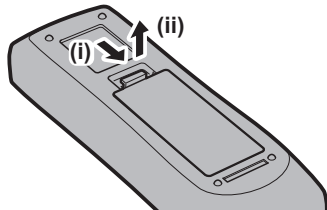

Fig. 1

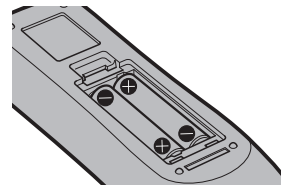



Fig. 2

- 1) Ouvrez le couvercle. (Fig. 1)
- 2) Insérez les piles et fermez le couvercle (insérez d'abord le côté ) (Fig. 2)
  - Lorsque vous retirez les piles, suivez les étapes dans l'ordre inverse.

## Lors de l'utilisation du système avec plusieurs projecteurs

Lorsque vous utilisez le système avec plusieurs projecteurs, vous pouvez faire fonctionner simultanément tous les projecteurs ou chaque projecteur individuellement en utilisant une seule télécommande, dès lors qu'un numéro ID unique est assigné à chaque projecteur.

Lorsque vous souhaitez définir le numéro ID, vous devez d'abord effectuer le réglage initial, puis après avoir réglé le numéro ID du projecteur, définissez le numéro ID de la télécommande. A propos de réglage initial, veuillez se référer à la section « Lorsque l'écran des réglages initiaux s'affiche » (➔ page 45).

Le numéro ID d'usine par défaut de l'appareil (le projecteur et la télécommande) est réglé sur [TOUT], vous pouvez contrôler avec ce paramètre. Le cas échéant, veuillez régler le numéro ID de la télécommande et du projecteur. Pour savoir comment régler le numéro ID de la télécommande, veuillez se référer à la section « Réglage du numéro ID de la télécommande » (➔ page 57).

### Remarque

- Définissez le numéro ID du projecteur dans le menu [RÉGLAGE PROJECTEUR] -> [NUMÉRO DU PROJECTEUR].

## Fixation du capuchon de l'objectif

Lorsque vous déplacez ce projecteur ou si vous ne l'utilisez pas pendant une longue période, il est recommandé de replacer le capuchon de l'objectif pour éviter de contaminer l'objectif.

Pour éviter la perte du capuchon d'objectif, fixez le capuchon d'objectif avec la ficelle d'accessoires selon les procédures suivantes.

- 1) Enfilez l'extrémité la plus mince de la ficelle à travers le trou du capuchon de l'objectif.

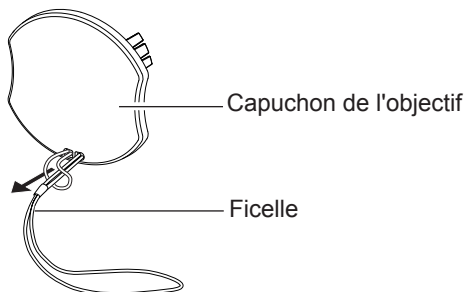

- 2) Enfilez l'autre extrémité (l'extrémité avec l'anneau plus grand) de la ficelle à travers le trou au bas du projecteur et fixez-la.

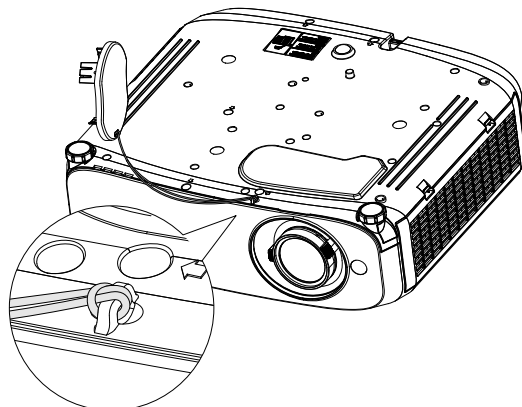

## Chapitre 2 Mise en route

---

Ce chapitre décrit la marche à suivre avant d'utiliser le projecteur, par exemple l'installation et les branchements.

# Installation

## Mode d'installation

Il y a quatre façons d'installer le projecteur. Réglez le menu [RÉGLAGE PROJECTEUR] → [MÉTHODE DE PROJECTION] (➔ page 86) selon le mode d'installation.

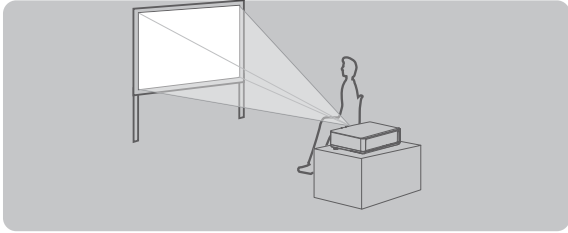
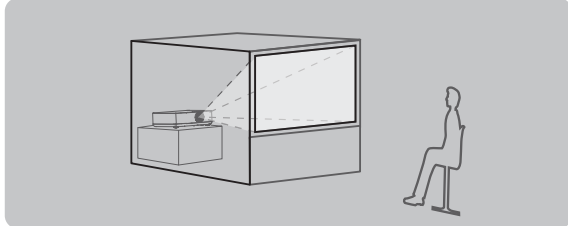
<b>Installation sur un bureau/sur le sol et projection vers l'avant</b> 		<b>Installation sur un bureau/sur le sol et projection par l'arrière</b> (Utilisation de l'écran translucide) 	
<b>Élément de menu</b>	<b>Méthode</b>	<b>Élément de menu</b>	<b>Méthode</b>
[MÉTHODE DE PROJECTION]	[AUTOMATIQUE] ou [FAÇADE/SOL]	[MÉTHODE DE PROJECTION]	[ARRIÈRE/SOL]

<b>Fixation au plafond et projection vers l'avant</b> 		<b>Fixation au plafond et projection par l'arrière</b> (Utilisation de l'écran translucide) 	
<b>Élément de menu</b>	<b>Méthode</b>	<b>Élément de menu</b>	<b>Méthode</b>
[MÉTHODE DE PROJECTION]	[AUTOMATIQUE] ou [FAÇADE/PLAFOND]	[MÉTHODE DE PROJECTION]	[ARR. /PLAFOND]

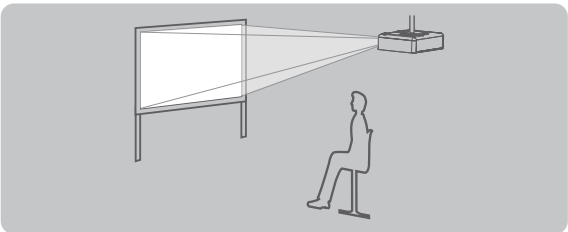
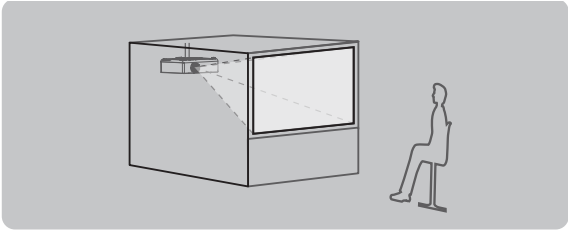
### Remarque

- Le projecteur dispose d'un capteur d'angle intégré. L'attitude du projecteur est automatiquement détectée en réglant le menu [RÉGLAGE PROJECTEUR] → [MÉTHODE DE PROJECTION] sur [AUTOMATIQUE]. Pour la projection par l'arrière, réglez [MÉTHODE DE PROJECTION] à [ARRIÈRE/SOL] ou [ARR. /PLAFOND].

### ■ Capteur d'angle

La plage de la posture d'installation détectée par le capteur d'angle intégré du projecteur est la suivante.

Dans le cas [AUTOMATIQUE], lorsque le projecteur est placé avec la face supérieure vers le haut à moins de  $\pm 30^\circ$  du plan horizontal, il passera automatiquement sur [FAÇADE/SOL]; lorsque le projecteur est placé avec la face supérieure vers le bas à moins de  $\pm 30^\circ$  du plan horizontal, il passera automatiquement à [FAÇADE/PLAFOND]. Bien qu'il soit détecté comme [FAÇADE/SOL] même s'il dépasse  $\pm 30^\circ$  par rapport au plan horizontal, n'utilisez pas cette posture d'installation dans cette plage.

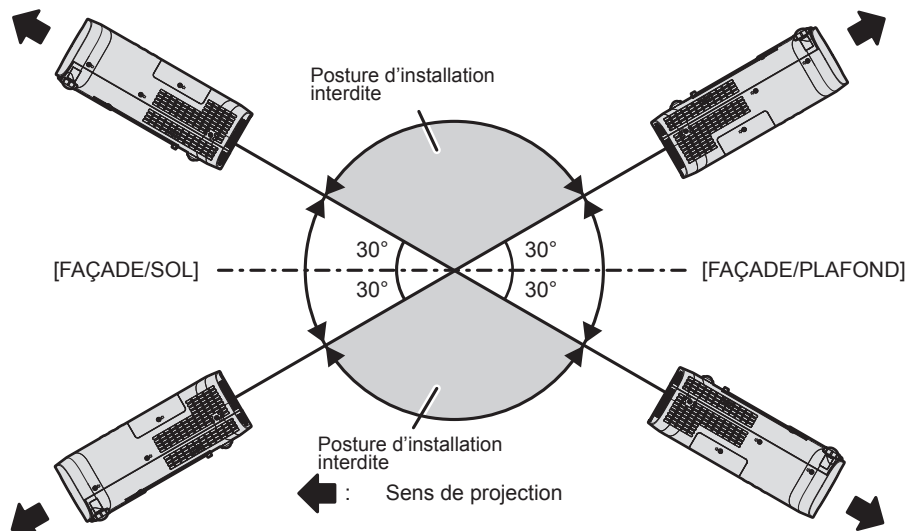

### Attention

- Le capteur d'angle ne peut pas détecter s'il s'agit de la « posture interdite d'installation » dans la figure ci-dessus. N'utilisez pas le projecteur s'il est incliné sur un plan horizontal à un angle de plus de  $\pm 30^\circ$ . Cela peut réduire la durée de vie des composants. (➔ page 18)

### Pièces pour le montage au plafond (en option)

Cette opération nécessite un support de montage au plafond en option. Assurez-vous d'utiliser le support de montage du projecteur avec le support de montage au plafond pour des plafonds élevés ou des plafonds bas.

N° de modèle :

- ① ET-PKL100H (pour plafond élevé), ET-PKV400B (Support de montage du projecteur)
- ② ET-PKL100S (pour plafond bas), ET-PKV400B (Support de montage du projecteur)

- Utilisez uniquement les supports de montage au plafond spécifiés pour ce projecteur.
- Reportez-vous au manuel d'installation pour le support de montage au plafond lorsque vous installez le support et le projecteur.

### Attention

- Pour garantir la performance et la sécurité du projecteur, l'installation du support de montage au plafond doit être effectuée par votre revendeur ou un technicien qualifié.

### Taille de l'écran et distance de projection

Reportez-vous à la taille d'écran et aux distances de projection pour installer le projecteur. Vous pouvez régler la taille et la position de l'image en fonction de la taille d'écran et de la position de l'écran.

- L'illustration suivante est créée en partant du principe que la position et la taille de l'image projetée ont été alignées afin de s'afficher en plein écran.

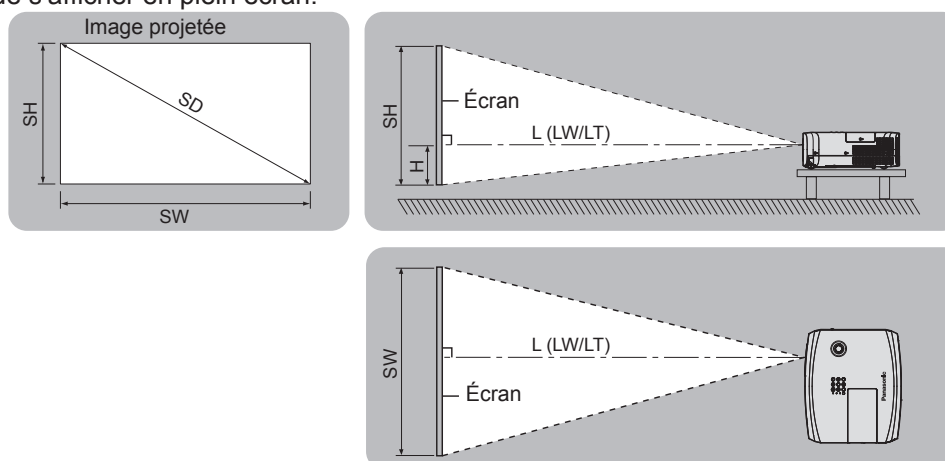

(Unité : m)

L (LW/LT) *1	Distance de projection
SH	Hauteur de l'image
SW	Largeur de l'image
H	Distance du centre de l'objectif à l'extrémité plus basse de l'image (m)
SD	Taille de l'image projetée

\*1 LW : Distance minimale  
LT : Distance maximale

### Attention

- Avant l'installation, veuillez lire « Précautions d'utilisation ». (➔ page 17)

Plage de projection [RÉGLAGE DE L'ÉCRAN]

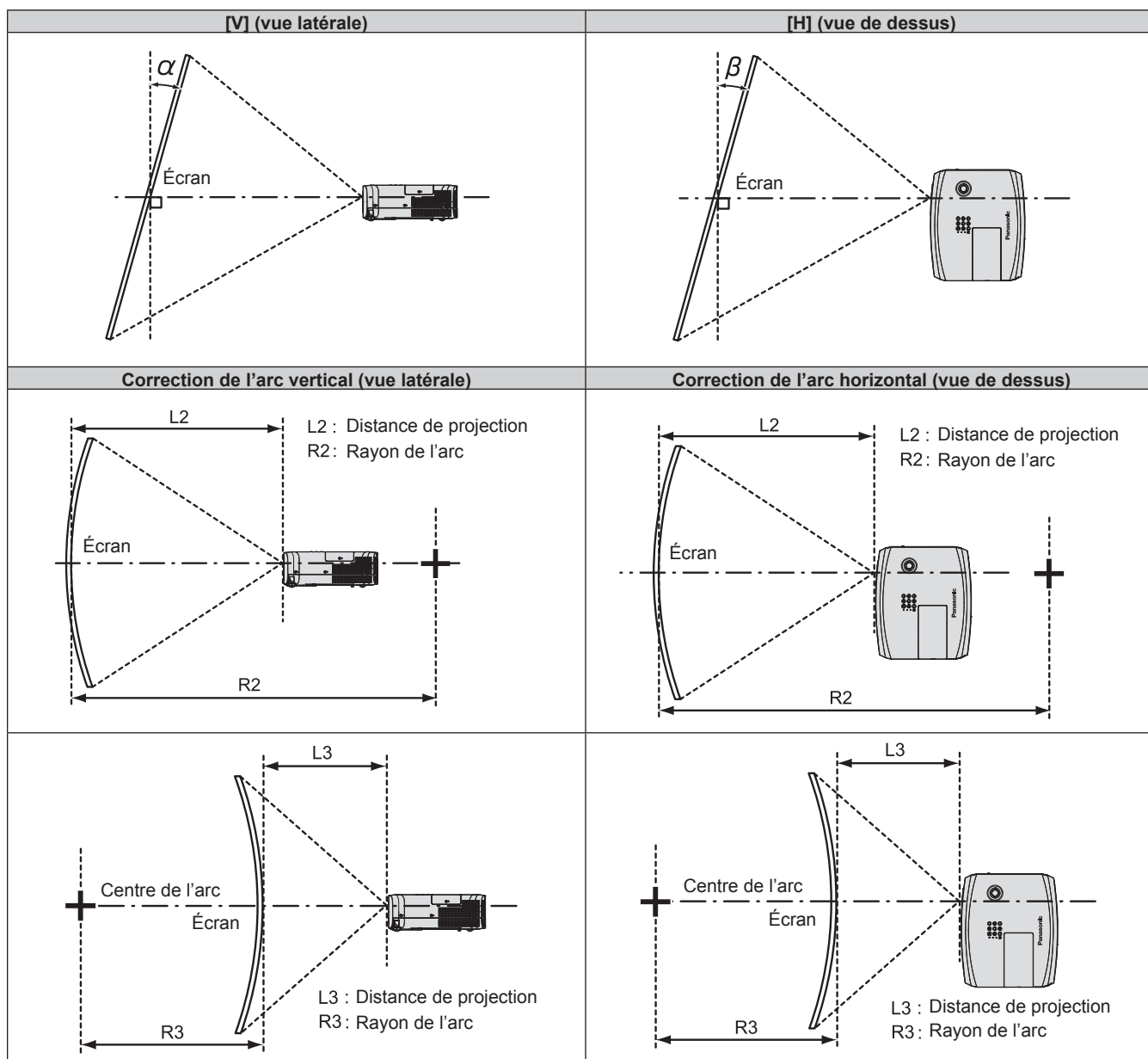

N° de modèle	Seul [CORRECTION DE TRAPÈZE] est utilisé <sup>*1</sup>		[CORRECTION DE TRAPÈZE] et [CORRECTION COURBE] utilisés ensemble				Seul [CORRECTION COURBE] est utilisé	
	Angle de correction trapézoïdale verticale α (°)	Angle de correction trapézoïdale horizontale β (°)	Angle de correction trapézoïdale verticale α (°)	Angle de correction trapézoïdale horizontale β (°)	Valeur min. de R2/L2	Valeur min. de R3/L3	Valeur min. de R2/L2	Valeur min. de R3/L3
PT-VZ585N	±25	±30	±20	±15	1,4	2,9	0,7	1,6
PT-VW545N	±35	±35	±20	±15	1,4	2,9	0,7	1,6
PT-VX615N	±35	±35	±20	±15	1,4	2,9	0,7	1,6

\*1 Lorsque [CORRECTION DE TRAPÈZE] est corrigé à la fois dans [V] et [H], la correction ne peut pas être effectuée si l'angle de correction total dépasse 55°.

**Remarque**

- Lorsque [RÉGLAGE DE L'ÉCRAN] est utilisé, le foyer risque de ne pas correspondre à l'ensemble de l'écran à mesure que la correction augmente.
- L'écran incurvé doit avoir la forme d'un arc circulaire faisant partie d'un cercle parfait.

## Distance de projection

Une erreur de  $\pm 5\%$  peut se produire à la distance de projection comme décrit.

En outre, il est corrigé pour devenir plus petit que la taille d'image spécifiée lorsque [RÉGLAGE DE L'ÉCRAN] est utilisé.

### Pour PT-VZ585N

(Unité : m)

Taille de la projection	Rapport d'aspect 16:10			Rapport d'aspect 16:9			Rapport d'aspect 4:3		
	Diagonale de l'écran (SD)	Distance minimale (LW)	Distance maximale (LT)	Distance du centre de l'objectif à l'extrémité plus basse de l'image (H)	Distance minimale (LW)	Distance maximale (LT)	Distance du centre de l'objectif à l'extrémité plus basse de l'image (H)	Distance minimale (LW)	Distance maximale (LT)
0,76 (30")	0,68	1,12	0,022 ~ 0,201	0,70	1,15	0,002 ~ 0,186	0,78	1,27	0,025 ~ 0,228
1,02 (40")	0,93	1,51	0,030 ~ 0,270	0,95	1,55	0,003 ~ 0,250	1,05	1,71	0,034 ~ 0,306
1,27 (50")	1,16	1,89	0,037 ~ 0,337	1,19	1,94	0,004 ~ 0,311	1,32	2,14	0,042 ~ 0,381
1,52 (60")	1,39	2,26	0,045 ~ 0,403	1,43	2,33	0,005 ~ 0,372	1,58	2,57	0,051 ~ 0,456
1,78 (70")	1,64	2,66	0,052 ~ 0,472	1,69	2,73	0,005 ~ 0,436	1,86	3,01	0,059 ~ 0,534
2,03 (80")	1,87	3,03	0,060 ~ 0,538	1,93	3,12	0,006 ~ 0,497	2,12	3,44	0,068 ~ 0,609
2,29 (90")	2,12	3,43	0,067 ~ 0,607	2,18	3,52	0,007 ~ 0,561	2,40	3,88	0,076 ~ 0,687
2,54 (100")	2,35	3,80	0,075 ~ 0,673	2,42	3,91	0,008 ~ 0,622	2,67	4,31	0,085 ~ 0,762
3,05 (120")	2,83	4,57	0,090 ~ 0,808	2,91	4,70	0,009 ~ 0,747	3,21	5,18	0,102 ~ 0,915
3,81 (150")	3,54	5,72	0,112 ~ 1,010	3,64	5,88	0,012 ~ 0,933	4,01	6,48	0,127 ~ 1,143
5,08 (200")	4,73	7,64	0,150 ~ 1,346	4,86	7,85	0,015 ~ 1,245	5,36	8,65	0,169 ~ 1,524
6,35 (250")	5,92	9,56	0,187 ~ 1,683	6,09	9,83	0,019 ~ 1,556	6,71	10,83	0,212 ~ 1,905
7,62 (300")	7,11	11,48	0,224 ~ 2,019	7,31	11,80	0,023 ~ 1,867	8,05	13,00	0,254 ~ 2,286

### Pour PT-VW545N

(Unité : m)

Taille de la projection	Rapport d'aspect 16:10			Rapport d'aspect 16:9			Rapport d'aspect 4:3		
	Diagonale de l'écran (SD)	Distance minimale (LW)	Distance maximale (LT)	Distance du centre de l'objectif à l'extrémité plus basse de l'image (H)	Distance minimale (LW)	Distance maximale (LT)	Distance du centre de l'objectif à l'extrémité plus basse de l'image (H)	Distance minimale (LW)	Distance maximale (LT)
0,76 (30")	0,68	1,12	0,022 ~ 0,201	0,70	1,15	0,002 ~ 0,186	0,77	1,27	0,025 ~ 0,228
1,02 (40")	0,92	1,51	0,030 ~ 0,270	0,94	1,55	0,003 ~ 0,250	1,04	1,71	0,034 ~ 0,306
1,27 (50")	1,15	1,88	0,037 ~ 0,337	1,18	1,94	0,004 ~ 0,311	1,31	2,14	0,042 ~ 0,381
1,52 (60")	1,38	2,26	0,045 ~ 0,403	1,42	2,32	0,005 ~ 0,372	1,57	2,56	0,051 ~ 0,456
1,78 (70")	1,62	2,65	0,052 ~ 0,472	1,67	2,72	0,005 ~ 0,436	1,84	3,00	0,059 ~ 0,534
2,03 (80")	1,86	3,03	0,060 ~ 0,538	1,91	3,11	0,006 ~ 0,497	2,10	3,43	0,068 ~ 0,609
2,29 (90")	2,10	3,42	0,067 ~ 0,607	2,16	3,51	0,007 ~ 0,561	2,38	3,87	0,076 ~ 0,687
2,54 (100")	2,33	3,79	0,075 ~ 0,673	2,39	3,90	0,008 ~ 0,622	2,64	4,30	0,085 ~ 0,762
3,05 (120")	2,80	4,56	0,090 ~ 0,808	2,88	4,69	0,009 ~ 0,747	3,18	5,17	0,102 ~ 0,915
3,81 (150")	3,51	5,70	0,112 ~ 1,010	3,61	5,86	0,012 ~ 0,933	3,98	6,46	0,127 ~ 1,143
5,08 (200")	4,69	7,61	0,150 ~ 1,346	4,82	7,83	0,015 ~ 1,245	5,31	8,62	0,169 ~ 1,524
6,35 (250")	5,87	9,52	0,187 ~ 1,683	6,03	9,79	0,019 ~ 1,556	6,65	10,78	0,212 ~ 1,905
7,62 (300")	7,05	11,43	0,224 ~ 2,019	7,24	11,75	0,023 ~ 1,867	7,98	12,95	0,254 ~ 2,286



Pour PT-VX615N

(Unité : m)

Taille de la projection	Rapport d'aspect 4:3			Rapport d'aspect 16:9			Rapport d'aspect 16:10		
	Diagonale de l'écran (SD)	Distance minimale (LW)	Distance maximale (LT)	Distance du centre de l'objectif à l'extrémité plus basse de l'image (H)	Distance minimale (LW)	Distance maximale (LT)	Distance du centre de l'objectif à l'extrémité plus basse de l'image (H)	Distance minimale (LW)	Distance maximale (LT)
0,76 (30")	0,69	1,14	0,046 ~ 0,228	0,75	1,24	- 0,012 ~ 0,186	0,73	1,21	0,008 ~ 0,201
1,02 (40")	0,94	1,54	0,061 ~ 0,306	1,02	1,68	- 0,017 ~ 0,250	0,99	1,63	0,011 ~ 0,270
1,27 (50")	1,17	1,92	0,076 ~ 0,381	1,28	2,09	- 0,021 ~ 0,311	1,24	2,04	0,013 ~ 0,337
1,52 (60")	1,41	2,30	0,091 ~ 0,456	1,54	2,51	- 0,025 ~ 0,372	1,49	2,44	0,016 ~ 0,403
1,78 (70")	1,65	2,70	0,107 ~ 0,534	1,81	2,94	- 0,029 ~ 0,436	1,76	2,86	0,019 ~ 0,472
2,03 (80")	1,89	3,08	0,122 ~ 0,609	2,06	3,36	- 0,033 ~ 0,497	2,01	3,27	0,022 ~ 0,538
2,29 (90")	2,14	3,48	0,137 ~ 0,687	2,33	3,80	- 0,037 ~ 0,561	2,27	3,69	0,024 ~ 0,607
2,54 (100")	2,37	3,87	0,152 ~ 0,762	2,59	4,21	- 0,041 ~ 0,622	2,52	4,10	0,027 ~ 0,673
3,05 (120")	2,86	4,65	0,183 ~ 0,915	3,11	5,07	- 0,050 ~ 0,747	3,03	4,93	0,032 ~ 0,808
3,81 (150")	3,58	5,81	0,229 ~ 1,143	3,90	6,33	- 0,062 ~ 0,933	3,79	6,16	0,040 ~ 1,010
5,08 (200")	4,78	7,76	0,305 ~ 1,524	5,21	8,45	- 0,083 ~ 1,245	5,06	8,22	0,054 ~ 1,346
6,35 (250")	5,98	9,70	0,381 ~ 1,905	6,52	10,57	- 0,104 ~ 1,556	6,34	10,29	0,067 ~ 1,683
7,62 (300")	7,18	11,65	0,457 ~ 2,286	7,82	12,70	- 0,124 ~ 1,867	7,61	12,35	0,081 ~ 2,019

Formules de distance de projection

Pour utiliser une taille d'image projetée non répertoriée dans ce manuel, vérifiez la taille de l'image projetée SD (m) et utilisez la formule respective pour calculer la valeur.

L'unité de toutes les formules est le m. (Les valeurs obtenues par les formules de calcul suivantes contiennent une légère erreur.) Pour calculer la valeur à l'aide de la désignation de la taille d'image (valeur en pouces), multipliez la valeur en pouces par 0,0254 et remplacez-la dans SD dans la formule.

Pour PT-VZ585N

Rapport d'aspect		16:10	16:9	4:3
Hauteur d'écran (SH)		= 0,530 × SD	= 0,490 × SD	= 0,6 × SD
Largeur d'écran (SW)		= 0,848 × SD	= 0,872 × SD	= 0,8 × SD
Distance de projection (L)	Minimale (LW)	= 0,9371 × SD - 0,0294	= 0,9632 × SD - 0,0294	= 1,0609 × SD - 0,0294
	Maximale (LT)	= 1,5103 × SD - 0,0319	= 1,5523 × SD - 0,0319	= 1,7098 × SD - 0,0319

Pour PT-VW545N

Rapport d'aspect		16:10	16:9	4:3
Hauteur d'écran (SH)		= 0,530 × SD	= 0,490 × SD	= 0,6 × SD
Largeur d'écran (SW)		= 0,848 × SD	= 0,872 × SD	= 0,8 × SD
Distance de projection (L)	Minimale (LW)	= 0,9286 × SD - 0,0295	= 0,9544 × SD - 0,0295	= 1,0512 × SD - 0,0295
	Maximale (LT)	= 1,5041 × SD - 0,0272	= 1,5459 × SD - 0,0272	= 1,7027 × SD - 0,0272

Pour PT-VX615N

Rapport d'aspect		4:3	16:9	16:10
Hauteur d'écran (SH)		= 0,6 × SD	= 0,490 × SD	= 0,530 × SD
Largeur d'écran (SW)		= 0,8 × SD	= 0,872 × SD	= 0,848 × SD
Distance de projection (L)	Minimale (LW)	= 0,9461 × SD - 0,0295	= 1,0307 × SD - 0,0295	= 1,0028 × SD - 0,0295
	Maximale (LT)	= 1,5324 × SD - 0,0272	= 1,6696 × SD - 0,0272	= 1,6244 × SD - 0,0272

# Raccordement

## Avant le raccordement

- Avant le raccordement, lisez attentivement le manuel d'utilisation du dispositif externe à connecter.
- Mettez l'interrupteur d'alimentation sur arrêt avant de connecter les câbles.
- Prenez note des points suivants avant de relier les câbles. Dans le cas contraire, vous risquez d'entraîner des dysfonctionnements.
  - Lors du branchement d'un câble au projecteur ou à un dispositif externe connecté au projecteur, touchez tous les objets métalliques voisins pour éliminer l'électricité statique de votre corps avant d'effectuer des travaux.
  - N'utilisez pas de câbles inutilement longs pour brancher au projecteur ou à un dispositif connecté au projecteur. Plus le câble est long, plus il est susceptible de générer du bruit. Car l'utilisation d'un câble enroulé le fait fonctionner comme une antenne, il est plus susceptible de générer du bruit.
  - Pour brancher des câbles, connectez la masse d'abord, puis insérez directement la borne de connexion de l'appareil branché.
- Si aucun câble de connexion n'est fourni avec l'appareil, ou qu'aucun câble en option ne permet sa connexion, vous devrez chercher un câble de connexion du système adapté à cet appareil.
- Les signaux vidéo des dispositifs vidéo trop instables peuvent faire vaciller ou onduler aléatoirement les images sur l'écran. Dans ce cas, un correcteur de base temporelle (TBC) doit être raccordé.
- Le projecteur prend en charge les signaux VIDEO, les signaux  $YC_B C_R / YP_B P_R$ , les signaux RGB analogiques (les signaux synchrones sont de niveau TTL), et le signal numérique.
- Certains modèles d'ordinateur ou certaines cartes graphiques ne sont pas compatibles avec le projecteur.
- Si vous utilisez des câbles longs pour connecter chaque équipement au projecteur, il est possible que l'image ne soit pas correctement affichée à moins d'utiliser un compensateur.
- Pour en savoir plus sur les signaux vidéo pris en charge par le projecteur, reportez-vous à la section « Liste des signaux compatibles ». (➡ page 168)

## Attributions des broches et noms des signaux de la borne <COMPUTER 1 IN>/borne <COMPUTER 2 IN/1 OUT>

Vue externe	N° de la broche	Noms des signaux	N° de la broche	Noms des signaux
	①	R/P <sub>R</sub>	⑨	+5V
	②	G/Y	⑩	GND
	③	B/P <sub>B</sub>	⑪	GND
	④	—	⑫	Données DDC
	⑤	GND	⑬	HD/SYNC
	⑥	GND	⑭	VD
	⑦	GND	⑮	Horloge DDC
	⑧	GND		

Attributions des broches et noms des signaux de la borne <HDMI 1 IN>/borne <HDMI 2 IN>

Vue externe	N° de la broche	Noms des signaux	N° de la broche	Noms des signaux	
Broches à numéros pairs ② à ⑱	①	Données 2+ T.M.D.S	⑪	Protection horloge T.M.D.S	
	②	Protection données 2 T.M.D.S	⑫	Horloge - T.M.D.S	
	③	Données 2- T.M.D.S	⑬	CEC	
	④	Données 1+ T.M.D.S	⑭	—	
	⑤	Protection données 1 T.M.D.S	⑮	SCL	
	⑥	Données 1- T.M.D.S	⑯	SDA	
	⑦	Données 0+ T.M.D.S	⑰	DDC/CEC GND	
	⑧	Protection données 0 T.M.D.S	⑱	+5V	
	Broches à numéros impairs ① à ⑲	⑨	Données 0- T.M.D.S		Détection de connexion à chaud
		⑩	Horloge + T.M.D.S		

Exemple de branchement : Appareil audio/vidéo

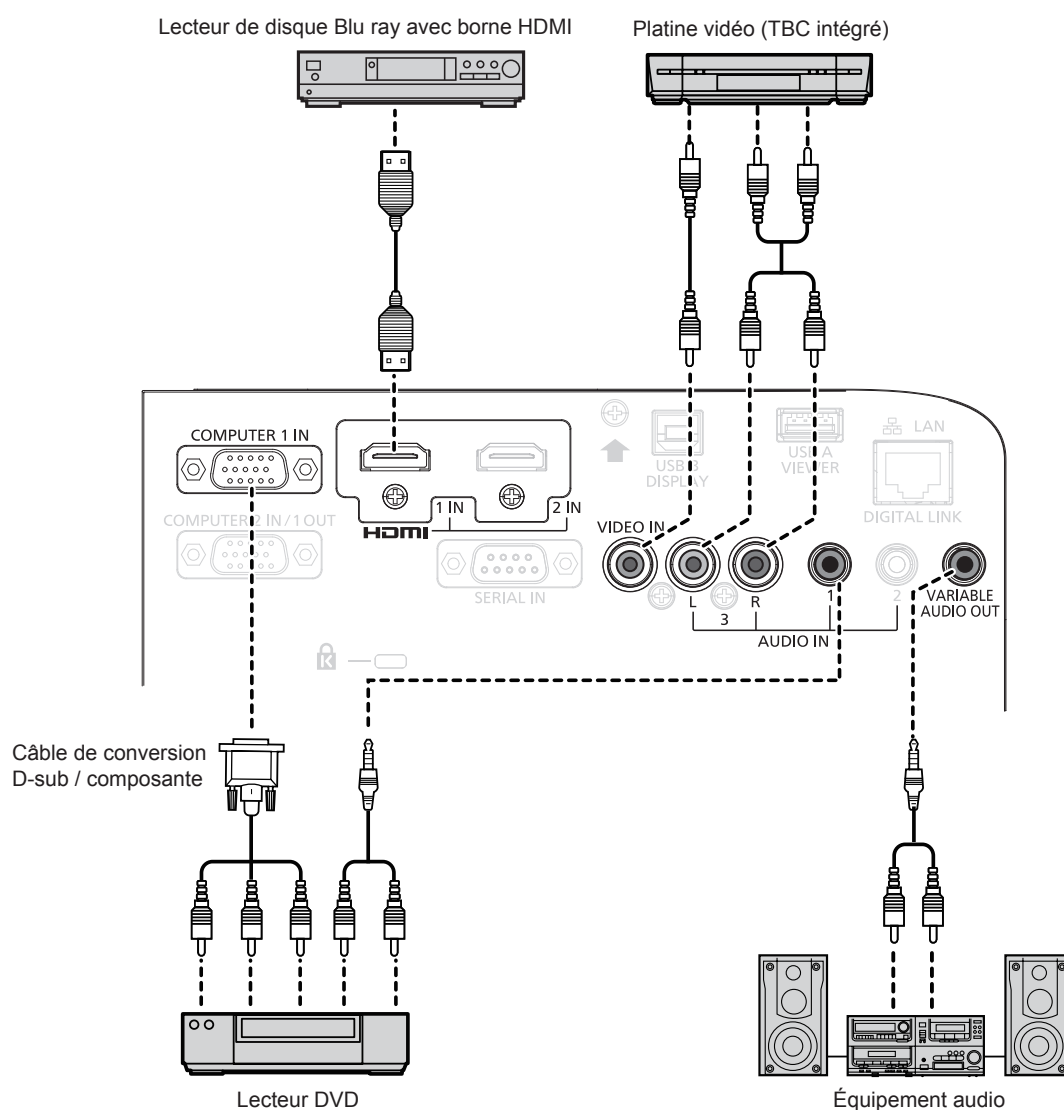

Attention

- Utilisez toujours l'un des appareils suivants lors du branchement d'un magnétoscope.
  - Un magnétoscope avec correcteur de base du temps intégré (TBC).
  - Un correcteur de base du temps (TBC) entre le projecteur et le magnétoscope.
- Si des signaux de save non standard sont connectés, l'image peut être déformée. Dans ce cas, raccordez le correcteur de base du temps (TBC) entre le projecteur et les périphériques externes.

### Remarque

- Pour un câble HDMI, utilisez un câble HDMI à haute vitesse conforme aux normes HDMI. L'utilisation d'un câble non conforme aux normes HDMI peut interrompre les images ou empêcher leur affichage.
- Les bornes <HDMI 1 IN>/<HDMI 2 IN> peuvent être reliées à un périphérique externe avec la borne DVI-D à l'aide d'un câble de conversion HDMI/DVI. Cependant, ceci peut ne pas fonctionner correctement pour certains périphériques externes, et l'image peut ne pas être projetée.
- Ce projecteur ne prend pas en charge VIERA Link (HDMI).
- Pour sortir le signal entré à la borne <COMPUTER 1 IN> à partir de la borne <COMPUTER 2 IN/1 OUT>, réglez le menu [RÉGLAGE PROJECTEUR] → [SÉLECTION COMPUTER2] sur [COMPUTER 1 OUT].
- Pour émettre le son, réglez correctement le menu [RÉGLAGE PROJECTEUR] → [RÉGLAGE AUDIO] → [SELECTION ENTREE AUDIO].
- Lorsque la borne <VARIABLE AUDIO OUT> est connectée avec le câble, le son ne sera pas émis par le haut-parleur intégré.

### Exemple de branchement : Ordinateurs

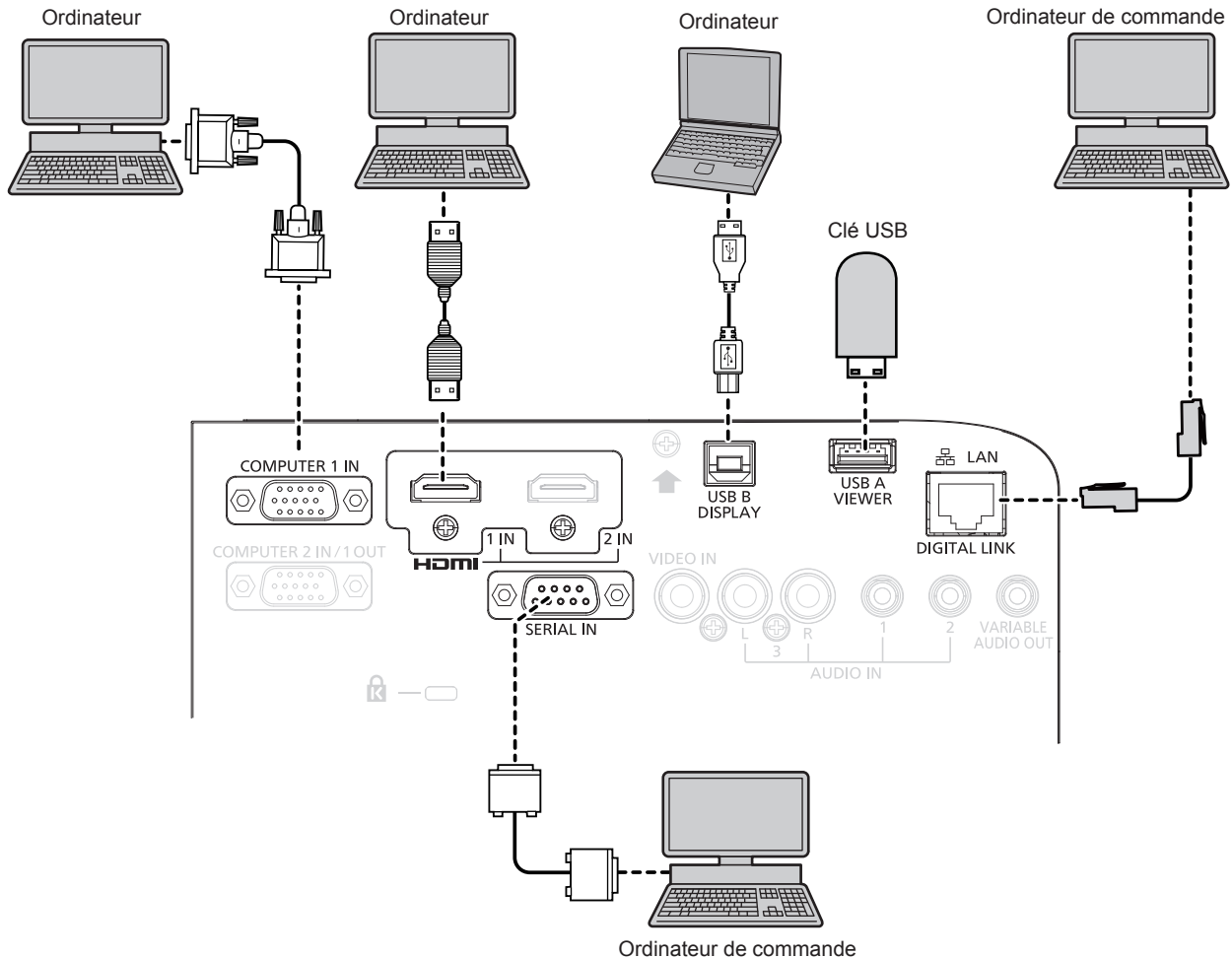

### Attention

- Lors du raccordement du projecteur à un ordinateur ou à un périphérique externe, utilisez le cordon d'alimentation fourni avec chaque périphérique et des câbles blindés disponibles sur le marché.

### Remarque

- Pour le câble HDMI, utilisez un câble HDMI High Speed conforme aux normes HDMI. L'utilisation d'un câble non conforme aux normes HDMI peut interrompre les images ou empêcher leur projection.
- Si vous utilisez le projecteur à l'aide d'un ordinateur avec la fonction de reprise (dernière mémoire), vous pourriez avoir à réinitialiser la fonction de reprise pour faire fonctionner le projecteur.
- Pour sortir le signal entré à la borne <COMPUTER 1 IN> à partir de la borne <COMPUTER 2 IN/1 OUT>, réglez le menu [RÉGLAGE PROJECTEUR] → [SÉLECTION COMPUTER2] sur [COMPUTER1 OUT].

## Exemple de branchement : A l'aide de DIGITAL LINK

L'émetteur avec câble à paire torsadée basé sur la norme de communication HDBaseT™, comme par exemple le dispositif qui prend en charge la sortie DIGITAL LINK (Modèle n° : ET-YFB100G, ET-YFB200G) utilise le câble à paire torsadée pour transmettre des images d'entrée, l'audio, l'Ethernet, et le signal de commande de série, et le projecteur peut entrer ces signaux numériques à la borne <DIGITAL LINK/LAN>.

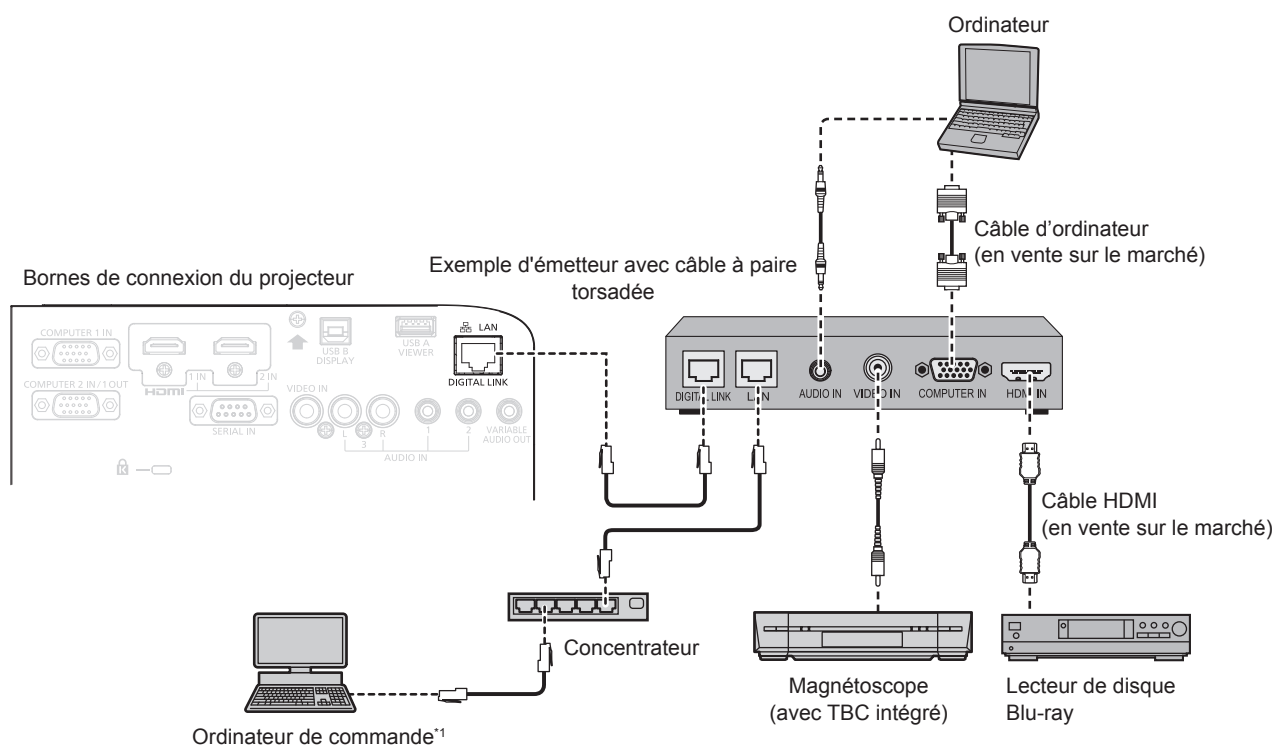

\*1 La cible de contrôle est le projecteur ou l'émetteur avec câble à paire torsadée. Le contrôle lui-même risque d'être impossible selon l'émetteur avec câble à paire torsadée. Vérifiez le manuel d'utilisation du périphérique à raccorder.

### Attention

- Utilisez toujours l'un des appareils suivants lors du branchement d'un magnétoscope.
  - Un magnétoscope avec un correcteur de base du temps (TBC) intégré
  - Un correcteur de base du temps (TBC) entre le projecteur et le magnétoscope
- Si des signaux de save non standard sont connectés, l'image peut être déformée. Dans ce cas, raccordez le correcteur de base du temps (TBC) entre le projecteur et les périphériques externes.
- Faites appel à un technicien qualifié ou à votre revendeur pour installer le câblage pour un émetteur avec câble à paire torsadée et le projecteur. L'image peut être perturbée si les caractéristiques de transmission par câble ne peuvent pas être obtenues en raison d'une mauvaise installation.
- Pour le câble LAN entre un émetteur avec câble à paire torsadée et le projecteur, utilisez un câble répondant aux critères suivants :
  - Compatible avec CAT5e ou supérieur
  - Type blindé (connecteurs compris)
  - Sans raccord
  - Fil unique
- Pour mettre en place des câbles entre un émetteur avec câble à paire torsadée et le projecteur, vérifiez que les caractéristiques des câbles sont compatibles avec CAT5e ou supérieur à l'aide d'outils tels qu'un testeur de câble ou un analyseur de câble. Lorsque vous utilisez un connecteur de relais en cours de route, incluez-le dans la mesure.
- N'utilisez pas de concentrateur entre un émetteur avec câble à paire torsadée et le projecteur.
- Pour le raccordement du projecteur avec un émetteur avec câble à paire torsadée (récepteur) d'un autre fabricant, ne placez pas un autre émetteur avec câble à paire torsadée entre l'émetteur avec câble à paire torsadée d'un autre fabricant et le projecteur. Ceci peut provoquer une perturbation de l'image et du son.
- Ne tirez pas sur les câbles de force. De même, ne pliez pas les câbles inutilement.
- Pour réduire les effets du bruit autant que possible, étirez les câbles entre l'émetteur avec câble à paire torsadée et le projecteur sans faire de boucles.
- Éloignez les câbles entre un émetteur avec câble à paire torsadée et le projecteur des autres câbles, surtout des cordons d'alimentation.
- Pour installer plusieurs câbles, déroulez-les côte-à-côte sur la plus courte distance possible sans les regrouper.
- Après la pose des câbles, vérifiez que la valeur de [QUALITE DU SIGNAL] dans le menu [RÉSEAU/USB] → [ÉTAT DIGITAL LINK] s'affiche en vert (indique une qualité normale). (➡ page 96)

### Remarque

---

---

- Pour un câble HDMI, utilisez un câble HDMI à haute vitesse conforme aux normes HDMI. L'utilisation d'un câble non conforme aux normes HDMI peut interrompre les images ou empêcher leur affichage.
- Le projecteur ne prend pas en charge VIERA Link (HDMI).
- La distance de transmission maximale entre l'émetteur avec câble à paire torsadée et le projecteur est de 100 m (328'1"). Il est possible de transmettre jusqu'à 150 m (492'2") si l'émetteur avec câble à paire torsadée prend en charge la méthode de communication de longue portée. Si cette distance est dépassée, l'image peut être perturbée ou un dysfonctionnement peut se produire dans la communication LAN. Veuillez noter que Panasonic ne prend pas en charge l'utilisation du projecteur au-delà de la distance de transmission maximale. Lors d'une connexion en longue portée, le signal vidéo ou la distance transmissible peut être limitée selon la spécification de l'émetteur avec câble à paire torsadée.
- Pour connaître les émetteurs avec câble à paire torsadée d'autres fabricants pour lesquels le fonctionnement a été vérifié avec le projecteur compatible avec DIGITAL LINK, consultez le site Web de Panasonic (<https://panasonic.net/cns/projector/>). Notez que la vérification des périphériques d'autres fabricants a été faite en ce qui concerne les éléments définis par Panasonic Corporation, et que tous les fonctionnements n'ont pas été vérifiés. Concernant les problèmes de fonctionnement ou de performances causés par les périphériques d'autres fabricants, contactez ces derniers.

# Chapitre 3 Opérations de base

---

Ce chapitre décrit les opérations de base pour démarrer.



## Mise sous/hors tension du projecteur

### Branchement du cordon d'alimentation

Assurez-vous que le cordon d'alimentation fourni est bien fixé au boîtier du projecteur pour éviter son retrait facile. Utilisez le cordon d'alimentation correspondant à la tension d'alimentation et à la forme de la prise.

Pour plus de détails sur la manipulation du cordon d'alimentation, reportez-vous à « Avis important concernant la sécurité ! ». (➔ page 4)

### Fixation du cordon d'alimentation

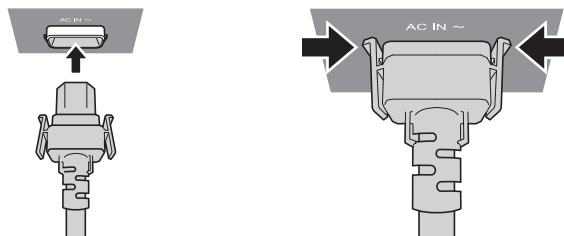

- 1) Vérifiez la forme de la borne <AC IN> à l'arrière du boîtier du projecteur et du connecteur du cordon d'alimentation, puis insérez fermement la fiche dans le bon sens (jusqu'à ce que vous entendiez un clic des languettes latérales à leur place).

### Retrait du cordon d'alimentation

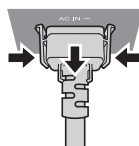

- 1) Assurez-vous que le projecteur est en mode de veille, et retirez le cordon d'alimentation de la prise.
- 2) Retirez le connecteur du cordon d'alimentation de la borne <AC IN> du boîtier du projecteur tout en appuyant sur les languettes latérales.

### Voyant d'alimentation

Affiche l'état de l'alimentation. Vérifiez l'état de voyant d'alimentation <ON(G)/STANDBY(R)> avant d'utiliser le projecteur.

Voyant d'alimentation <ON(G)/STANDBY(R)>

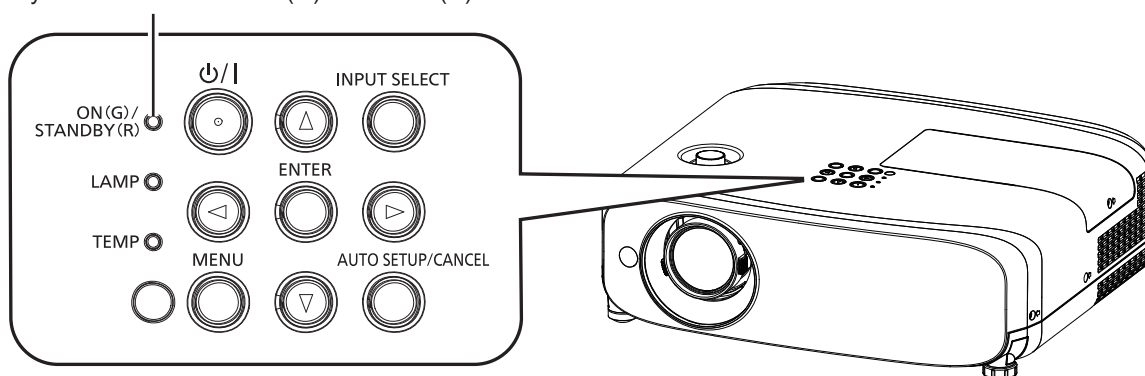

## Chapitre 3 Opérations de base - Mise sous/hors tension du projecteur

État du voyant		État du projecteur
Éteint		La fiche d'alimentation n'est pas connectée à la prise.
Rouge	Allumé	L'alimentation est coupée (en mode standby). La projection démarrera lorsque vous appuyez sur la touche d'alimentation <P/ >. <ul style="list-style-type: none"> <li>Le réglage du projecteur est le suivant. <ul style="list-style-type: none"> <li>Le menu [RÉGLAGE PROJECTEUR] → [GESTION ECOLOGIQUE] → [MODE STANDBY] est réglé sur [ECO].</li> </ul> </li> <li>Le projecteur risque de ne pas fonctionner lorsque le voyant de lampe &lt;LAMP&gt; ou le voyant de température &lt;TEMP&gt; clignote. (➔ page 148)</li> </ul>
	Clignotant*1	L'alimentation est coupée (en mode standby). La projection démarrera lorsque vous appuyez sur la touche d'alimentation <P/ >. <ul style="list-style-type: none"> <li>Le réglage du projecteur est le suivant. <ul style="list-style-type: none"> <li>Le menu [RÉGLAGE PROJECTEUR] → [GESTION ECOLOGIQUE] → [MODE STANDBY] est réglé sur [NORMAL].</li> </ul> </li> <li>Le projecteur risque de ne pas fonctionner lorsque le voyant de lampe &lt;LAMP&gt; ou le voyant de température &lt;TEMP&gt; clignote. (➔ page 148)</li> </ul>
Vert	Allumé	En cours de projection.
	Clignotant*2	La lampe lumineuse est éteinte. La lampe lumineuse s'allume lorsqu'un signal est entré ou qu'une opération de touche est effectuée. <ul style="list-style-type: none"> <li>Le réglage du projecteur est le suivant. <ul style="list-style-type: none"> <li>Le menu [RÉGLAGE PROJECTEUR] → [GESTION ECOLOGIQUE] → [EXTINCTION AUTOMATIQUE] est réglé sur [PRÊT].</li> </ul> </li> </ul>
	Clignotant*3	Le projecteur se prépare à projeter. Le projecteur projettera l'image après un moment.
Orange	Allumé	Le projecteur se prépare à la mise hors tension. L'alimentation sera coupée au bout de quelques instants. (le projecteur bascule en mode attente.)

\*1 Le voyant clignote cycliquement : 2,75 secondes (allumé) → 0,25 secondes (éteint)

\*2 Le voyant clignote cycliquement : 2,0 secondes (allumé) → 2,0 secondes (éteint)

\*3 Le voyant clignote cycliquement : 0,5 secondes (allumé) → 0,5 secondes (éteint)

### Remarque

- Lorsque le voyant d'alimentation <ON (G)/STANDBY (R)> s'allume en orange, le ventilateur est en train de refroidir le projecteur.
- Pendant environ 90 secondes après la mise hors tension du projecteur, la lampe lumineuse ne s'allume pas même si le projecteur est remis sous tension. Remettez le projecteur sous tension après l'allumage/le clignotement en couleur rouge du voyant d'alimentation <ON (G)/STANDBY (R)>.
- Le projecteur consomme de l'énergie même en mode de veille (le voyant d'alimentation <ON (G)/STANDBY (R)> s'allume/clignote en rouge). Reportez-vous à « Consommation électrique » (➔ page 172) pour la consommation d'électricité.

### Mise sous tension du projecteur

Avant d'allumer le projecteur, vérifiez que tous les autres appareils sont correctement branchés (➔ page 37) et que le capuchon d'objectif est retiré au préalable.

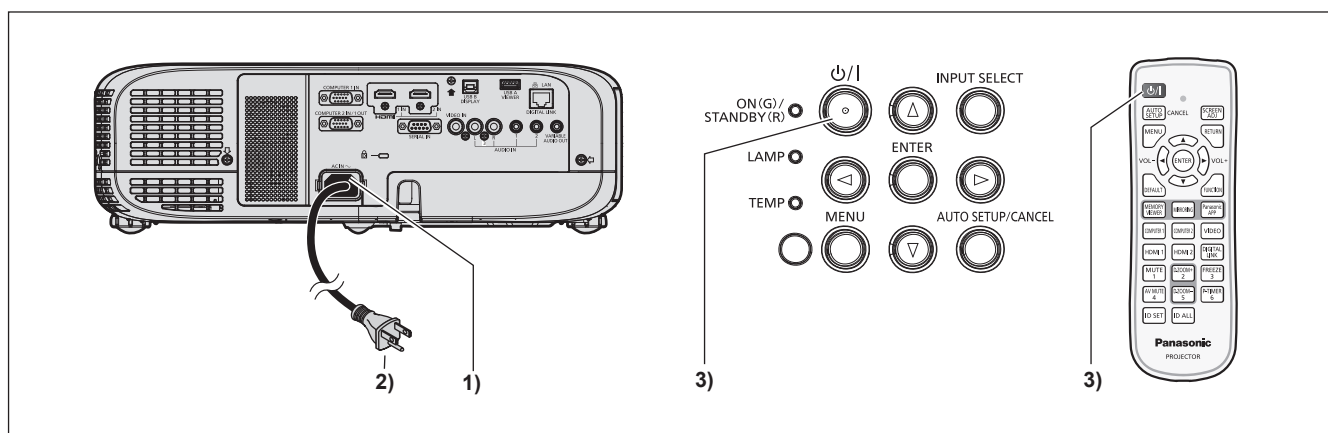

1) Raccordez le cordon d'alimentation au projecteur.

2) Branchez la fiche d'alimentation à une prise.

- Le voyant d'alimentation <ON(G)/STANDBY(R)> s'allume ou clignote, et le projecteur passera en mode de veille.

### 3) Appuyez sur la touche d'alimentation <ON/|>.

- Le voyant d'alimentation <ON(G)/STANDBY(R)> s'allume en vert et l'image est rapidement projetée sur l'écran.

#### Attention

- Veillez à retirer le capuchon d'objectif avant de commencer la projection.

#### Remarque

- Si le menu [RÉGLAGE PROJECTEUR] → [GESTION ECOLOGIQUE] → [MODE STANDBY] est réglé sur [ECO] (➔ page 88), le démarrage du projecteur peut prendre dix secondes de plus après la mise sous tension que dans le cas de l'option [NORMAL].
- Si le [RÉGLAGE PROJECTEUR] → [GESTION ECOLOGIQUE] → [MODE STANDBY] est réglé sur [NORMAL], il peut prendre environ une minute pour activer la fonction de réseau après le branchement du cordon d'alimentation à la prise.

### Lorsque l'écran des réglages initiaux s'affiche

Quand le projecteur est allumé pour la première fois après l'achat ou si le menu [RÉGLAGE PROJECTEUR] → [INITIALISER TOUT] est exécuté, l'écran [RÉGLAGES INITIAUX] s'affiche après le début de la projection. Réglez-les en fonction des circonstances. En d'autres occasions, vous pouvez modifier les paramètres par les opérations de menu.

Lorsque l'écran [RÉGLAGES INITIAUX] s'affiche, vous pouvez revenir à l'écran précédent en appuyant sur la touche <MENU>.

#### Remarque

- Lorsque le projecteur est utilisé pour la première fois, afin d'afficher clairement l'écran du menu, il est nécessaire de régler le levier du foyer et le levier de zoom dans la zone de l'objectif de projection du projecteur(➔ page 26). Pour en savoir plus, reportez-vous à « Comment ajuster l'état de l'image » (➔ page 51).

### Réglages initiaux (langue de l'affichage)

Sélectionnez la langue d'affichage sur l'écran.

Après avoir terminé les réglages initiaux, vous pouvez changer la langue d'affichage du menu [LANGAGE].

#### 1) Appuyez sur ▲▼◀▶ pour sélectionner la langue d'affichage.

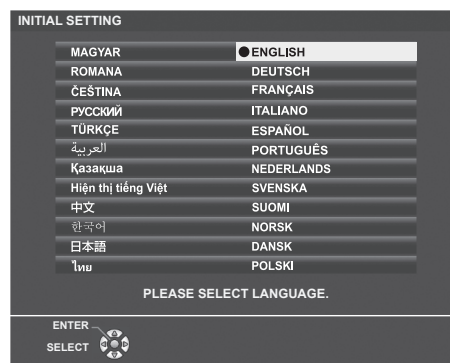

#### 2) Appuyez sur la touche <ENTER> pour procéder aux réglages initiaux suivants.

### Réglages initiaux (réglage projecteur)

Si nécessaire, modifiez le réglage de chaque élément.

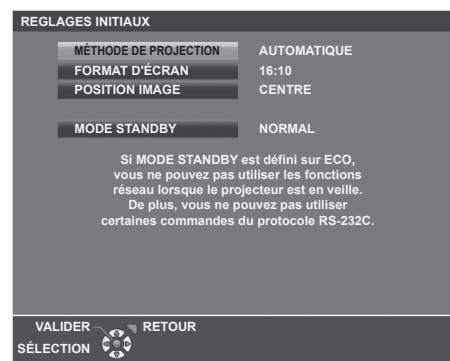

#### 1) Appuyez sur ▲▼ pour sélectionner un élément.

Élément	Description
[MÉTHODE DE PROJECTION]	Définissez la [MÉTHODE DE PROJECTION] en fonction du mode d'installation.
[FORMAT D'ÉCRAN]	Réglez le rapport d'aspect de l'image.
[POSITION IMAGE]	Définissez la position d'affichage de l'image.
[MODE STANDBY]	Réglez le mode de fonctionnement pendant la veille.

- 2) Appuyez sur ◀▶ pour changer de réglage.
  - Lorsque tous les réglages sont terminés, passez à l'étape 3).
- 3) Appuyez sur la touche <ENTER>.
  - Confirmez la valeur de réglage et terminez les réglages initiaux.

### Réglage [MÉTHODE DE PROJECTION]

Si l'écran est à l'envers ou est inversé, veuillez modifier les réglages, reportez-vous à « Mode d'installation » (➔ page 32). Après l'initialisation, vous pouvez modifier le réglage dans le menu [RÉGLAGE PROJECTEUR] → [MÉTHODE DE PROJECTION].

- 1) Appuyez sur ▲▼ pour sélectionner [MÉTHODE DE PROJECTION].
- 2) Appuyez sur ◀▶ pour changer les réglages.
  - Lorsqu'il est réglé sur [AUTOMATIQUE], le capteur d'angle intégré détecte l'orientation du projecteur et passe automatiquement à [FAÇADE/SOL] ou [FAÇADE/PLAFOND]. Normalement il est réglé sur [AUTOMATIQUE].
  - Pour projeter de l'arrière de l'écran, sélectionnez [ARRIÈRE/SOL] ou [ARR. /PLAFOND] (à l'aide d'un écran translucide).

### Réglage [FORMAT D'ÉCRAN] et [POSITION IMAGE]

Réglez le format d'image et la position d'affichage en fonction de l'écran utilisé. Lorsque le réglage initial est terminé, vous pouvez modifier le réglage à partir du menu [OPTION D'AFFICHAGE] → [RÉGLAGE IMAGE] → [FORMAT D'ÉCRAN] / [POSITION IMAGE].

- 1) Appuyez sur ▲▼ pour sélectionner [FORMAT D'ÉCRAN].
- 2) Appuyez sur ◀▶ pour sélectionner le rapport d'aspect.
- 3) Appuyez sur ▲▼ pour sélectionner [POSITION IMAGE].
  - Dans les cas suivants, la [POSITION IMAGE] ne peut pas être réglée.
    - Pour PT-VZ585N et PT-VW545N, [FORMAT D'ÉCRAN] est réglé sur [16:10].
    - Pour PT-VX615N, [FORMAT D'ÉCRAN] est réglé sur [4:3].
- 4) Appuyez sur ◀▶ pour sélectionner la position image.
  - Choisissez parmi [CENTRR]/[GAUCHE]/[DROITE] ou [CENTRE]/[SUPÉRIEUR]/[INFÉRIEUR].

### Réglage [MODE STANDBY]

Réglez le mode de fonctionnement en mode standby. Lorsque le réglage initial est terminé, vous pouvez modifier le réglage à partir du menu [RÉGLAGE PROJECTEUR] → [GESTION ECOLOGIQUE] → [MODE STANDBY].

- 1) Appuyez sur ▲▼ pour sélectionner [MODE STANDBY].
- 2) Appuyez sur ◀▶ pour sélectionner le mode de fonctionnement.
  - Le réglage d'usine par défaut est [NORMAL], ce qui permet la fonction réseau même en mode standby.
  - Pour réduire le niveau de consommation d'énergie en mode standby, réglez sur [ECO].

## Faire des réglages et des sélections

Il est conseillé de projeter les images en continu pendant au moins 30 minutes avant de régler le foyer.

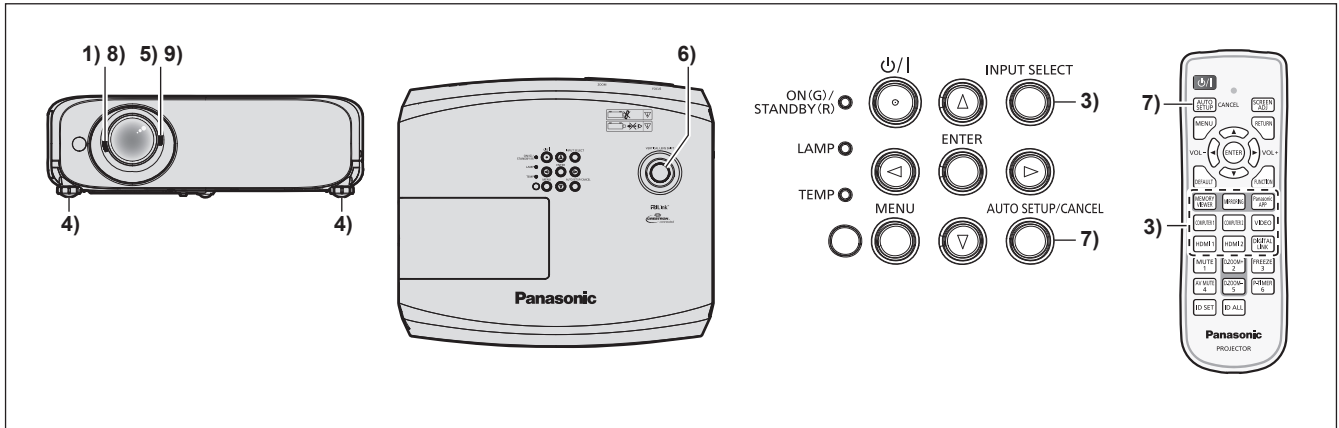

- 1) Réglez grossièrement le foyer de l'image à l'aide du levier du foyer. (➡ page 51)
- 2) Changez les réglages du menu [RÉGLAGE PROJECTEUR] → [MÉTHODE DE PROJECTION] en fonction de mode d'installation. (➡ page 32)
  - Reportez-vous à « Navigation dans le menu » (➡ page 59) pour connaître l'opération de l'écran du menu.
- 3) Appuyez sur les touches de sélection d'entrée de la télécommande ou sur la touche <INPUT SELECT> du panneau de contrôle pour sélectionner le signal d'entrée. (➡ page 49)
  - Les touches disponibles sur la télécommande sont les suivantes.  
Touche <MEMORY VIEWER>, touche <MIRRORING>, touche <Panasonic APP>, touche <COMPUTER 1>, touche <COMPUTER 2>, touche <VIDEO>, touche <HDMI 1>, touche <HDMI 2> et touche <DIGITAL LINK>
- 4) Réglez l'inclinaison avant, arrière et latérale du projecteur à l'aide des pieds réglables. (➡ page 51)
- 5) Réglez la taille de l'image pour s'adapter à l'écran à l'aide du levier de zoom.
- 6) Réglez la position de projection verticale avec la molette de décalage d'objectif vertical.
- 7) Si le signal d'entrée est un signal RGB analogique, appuyez sur la touche <AUTO SETUP/CANCEL>.
- 8) Réglez à nouveau le foyer à l'aide du levier du foyer.
- 9) Réglez à nouveau la taille de l'image pour s'adapter à l'écran à l'aide du levier de zoom.

### Remarque

- Quand le projecteur est allumé pour la première fois après l'achat ou si le menu [RÉGLAGE PROJECTEUR] → [INITIALISER TOUT] est exécuté, l'écran [RÉGLAGES INITIAUX] s'affiche après le début de la projection. Reportez-vous à « Lorsque l'écran des réglages initiaux s'affiche » (➡ page 45).

## Mise hors tension du projecteur

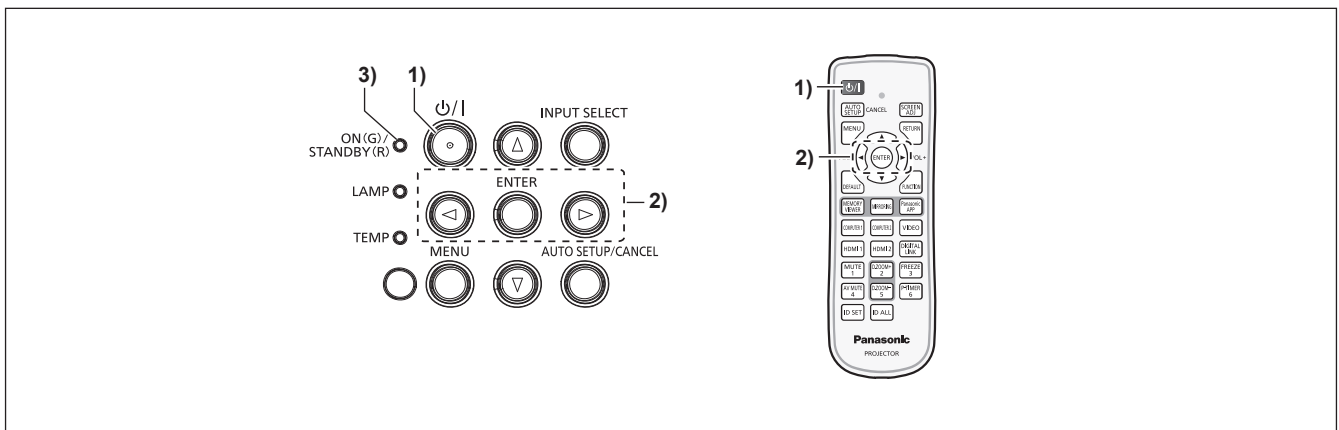

- 1) Appuyez sur la touche d'alimentation <⏻/|>.
  - L'écran de confirmation [ARRÊT ALIMENTATION] est affiché.

- 2) Appuyez sur ◀▶ pour sélectionner [VALIDER], puis appuyez sur la touche <ENTER>. (Appuyez à nouveau sur la touche d'alimentation <⏻/|>.)
  - La projection de l'image s'arrêtera et le voyant d'alimentation <ON (G)/STANDBY (R)> sur le projecteur s'allume en orange. (Les ventilateurs continuent à fonctionner.)
- 3) Attendez jusqu'à ce que le voyant d'alimentation <ON(G)/STANDBY(R)> sur le projecteur s'allume ou clignote en rouge.
  - Le projecteur passe en mode de veille quand le voyant d'alimentation <ON(G)/STANDBY(R)> s'allume ou clignote en rouge.
- 4) Débranchez la fiche du cordon d'alimentation de la prise.

### Remarque

---

---

- Lorsque le voyant d'alimentation <ON(G)/STANDBY(R)> s'allume en orange, la lampe lumineuse est en cours de refroidissement, et il est impossible d'allumer le projecteur. Attendez jusqu'à ce que le voyant <ON(G)/STANDBY(R)> commence à s'allumer ou à clignoter en rouge pour allumer de nouveau le projecteur.
- **Même lorsque l'alimentation est coupée en appuyant sur la touche d'alimentation <⏻/|>, le projecteur consomme de l'électricité si la fiche du cordon d'alimentation est branchée à la prise.**  
Lorsque le menu [RÉGLAGE PROJECTEUR] → [GESTION ECOLOGIQUE] → [MODE STANDBY] est réglé sur [ECO], l'utilisation de certaines fonctions est restreinte, mais la consommation électrique en veille peut être conservée.

### Fonction d'arrêt direct de l'alimentation

---

Lorsque la fiche est débranchée de la prise de courant ou que l'alimentation est coupée par le disjoncteur dans le boîtier de montage au plafond lors de la projection, le projecteur peut répondre à la fonction de mise hors tension directe. C'est également sûr en cas de coupure de courant ou si le cordon d'alimentation est retiré juste après la mise hors tension du projecteur.

### Attention

---

---

- Ne débranchez pas le cordon d'alimentation de la prise murale ni coupez le disjoncteur de courant dans 1 minute après que la lampe est allumée. Cela peut entraîner la lampe à ne pas s'allumer lors de la mise sous tension du projecteur à la prochaine fois, ou provoquer une détérioration prématurée de la lampe lumineuse.

### Remarque

---

---

- Si le menu [RÉGLAGE PROJECTEUR] → [DEMARRAGE INITIAL] est réglé sur [DERNIER RÉGLAGE] et que le projecteur a été éteint en utilisant directement le disjoncteur lors de la projection pendant la dernière utilisation, le voyant d'alimentation <ON(G)/STANDBY(R)> s'allumera en vert un moment après que le disjoncteur est mis sous tension, puis la projection de l'image démarrera.
- Si le projecteur est éteint avec la fonction de mise hors tension directe, il peut être plus long que d'habitude d'être prêt pour la projection lorsque le projecteur est allumé la prochaine fois.

# Projection

Vérifiez les connexions des périphériques (➔ page 37) et la connexion du cordon d'alimentation (➔ page 43), puis allumez le projecteur (➔ page 44) pour démarrer le projecteur. Sélectionnez l'image et ajustez son état.

## Sélection de l'entrée d'image pour la projection

Changez de l'entrée d'image pour la projection. La méthode pour commuter l'entrée est la suivante.

- Appuyez sur la touche de sélection d'entrée de la télécommande et spécifiez directement l'entrée à projeter.
- Appuyez sur la touche <INPUT SELECT> du panneau de contrôle pour afficher le guide d'entrée et sélectionnez l'entrée pour la projection.

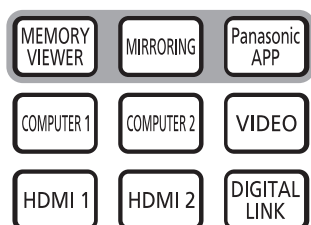

Télécommande

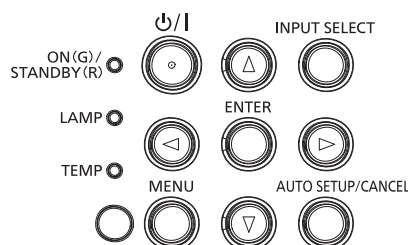

Panneau de contrôle

## Commutation de l'entrée directement avec la télécommande

L'entrée destinée à la projection peut être commutée en la spécifiant directement avec la touche de sélection d'entrée de la télécommande.

- 1) **Touches de sélection d'entrée (<MEMORY VIEWER>, <MIRRORING>, <Panasonic APP>, <COMPUTER 1>, <COMPUTER 2>, <VIDEO>, <HDMI 1>, <HDMI 2>, <DIGITAL LINK>).**

Touches de la télécommande	Entrée	Utilisation
<MEMORY VIEWER>	MEMORY VIEWER	Commute l'entrée sur MEMORY VIEWER. A l'aide de la fonction Memory Viewer, les images ou films enregistrés dans la mémoire USB peuvent être affichés. (➔ page 138)
<MIRRORING>	MIRRORING	Commute l'entrée sur MIRRORING. A l'aide de la fonction MIRRORING, les images transférées via LAN sans fil peuvent être affichées à partir de dispositifs compatibles avec Miracast. (➔ page 134)
<Panasonic APP>	Panasonic APPLICATION	Commute l'entrée sur Panasonic APPLICATION. A l'aide du logiciel d'application de transfert d'image Panasonic, les images transférées via LAN sans fil / câblé peuvent être affichées à partir d'ordinateurs (y compris iPad, iPhone, iPod touch et dispositifs Android). (➔ page 131)
<COMPUTER 1>	COMPUTER 1	Commute l'entrée sur COMPUTER 1. Affiche les signaux d'image entrés via la borne <COMPUTER 1 IN>.
<COMPUTER 2>	COMPUTER 2	Commute l'entrée sur COMPUTER 2. Affiche les signaux d'image entrés via la borne <COMPUTER 2 IN/1 OUT>.
<VIDEO>	VIDEO	Commute l'entrée sur VIDEO. Affiche les signaux d'image entrés via la borne <VIDEO IN>.
<HDMI 1>	HDMI 1	Commute l'entrée sur HDMI 1. Affiche les signaux d'image entrés via la borne <HDMI 1 IN>.
<HDMI 2>	HDMI 2	Commute l'entrée sur HDMI 2. Affiche les signaux d'image entrés via la borne <HDMI 2 IN>.
<DIGITAL LINK>	DIGITAL LINK	Commute l'entrée sur DIGITAL LINK. Affiche les signaux d'image entrés via la borne <DIGITAL LINK/LAN>.

- Lors de la commutation des entrées, le guide d'entrée pour un affichage détaillé ou simplifié est temporairement affiché. Pour le guide d'entrée, reportez-vous à « Commutation de l'entrée avec le panneau de contrôle » (➔ page 50) ou le menu [OPTION D'AFFICHAGE] → [MENU A L'ÉCRAN] → [AFFICHAGE À L'ÉCRAN].



### Attention

- Les images peuvent ne pas être correctement projetées en fonction du périphérique externe ou du disque Blu-ray ou DVD à lire. Réglez les éléments de menu suivants en fonction du signal d'entrée.
  - Menu [IMAGE] → [SYSTÈME-TV]
  - Menu [IMAGE] → [RGB/YC<sub>B</sub>C<sub>R</sub>]
  - Menu [IMAGE] → [RGB/YP<sub>B</sub>P<sub>R</sub>]
  - Menu [IMAGE] → [SYSTÈME RGB]
- Vérifiez le rapport d'aspect de l'écran de projection et de l'image, puis passez à un rapport d'aspect optimal du menu [POSITION] → [ASPECT].

### Remarque

- Pour en savoir plus sur l'utilisation du logiciel d'application de transfert d'image « Wireless Manager ME6.4 » compatible avec les ordinateurs Windows et Mac, reportez-vous au Manuel d'utilisation de « Wireless Manager ME6.4 ». Le logiciel « Wireless Manager ME6.4 » est fourni avec le CD-ROM fourni.
- Pour la méthode d'utilisation du logiciel d'application de transfert d'image « Plug and Share », qui permet une connexion sans fil facile en associant la mémoire USB disponible dans le commerce avec le projecteur, reportez-vous au Manuel d'utilisation de « Plug and Share » inclus dans le CD-ROM fourni. Pour en savoir plus sur le couplage entre le projecteur et la mémoire USB, reportez-vous à la section « Utilisation de la fonction Couplage » (► page 145). Le processus de couplage consiste à écrire le logiciel d'application de transfert d'image « Plug and Share » et des informations de connexion entre le projecteur et la mémoire USB à la mémoire USB.
- Pour en savoir plus sur le logiciel d'application de transfert d'image « Wireless Projector » compatible avec iPad / iPhone / iPod touch et des appareils Android, reportez-vous à l'URL suivant.  
<https://panasonic.net/cns/projector/>
- Réglez le menu [RÉGLAGE PROJECTEUR] → [SÉLECTION COMPUTER2] sur [COMPUTER2 IN] lorsqu'un signal doit être entré à la borne <COMPUTER 2 IN/1 OUT>. Lorsque [SÉLECTION COMPUTER2] est réglé sur [COMPUTER1 OUT], il ne peut pas passer à l'entrée COMPUTER 2.
- Lorsque le dispositif optionnel qui prend en charge la sortie DIGITAL LINK (Modèle N° : ET-YFB100G, ET-YFB200G) est relié à la borne <DIGITAL LINK/LAN>, l'entrée sur le dispositif qui prend en charge la sortie DIGITAL LINK change à chaque pression sur la touche <DIGITAL LINK>. L'entrée peut également être modifiée à l'aide de la commande de contrôle de RS-232C. Pour les émetteurs avec câble à paire torsadée d'autres fabricants, commutiez l'entrée sur le projecteur vers DIGITAL LINK, puis commutiez l'entrée sur l'émetteur avec câble à paire torsadée.
- Si l'une des entrées COMPUTER 1 / COMPUTER 2 / HDMI 1 / HDMI 2 est sélectionnée et qu'aucun signal n'est entré, l'écran suivant s'affiche. Vérifiez le réglage de sortie de votre ordinateur.

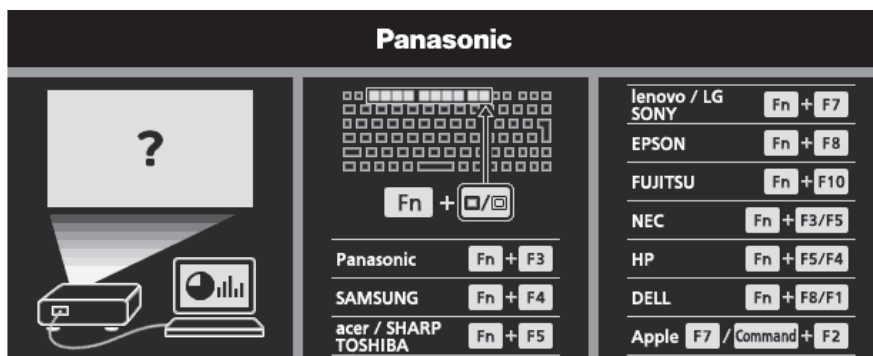

### Commutation de l'entrée avec le panneau de contrôle

L'entrée peut être commutée avec la touche <INPUT SELECT> du panneau de contrôle. Après avoir appuyé sur la touche <INPUT SELECT>, le guide d'entrée détaillé ou simplifié s'affiche.

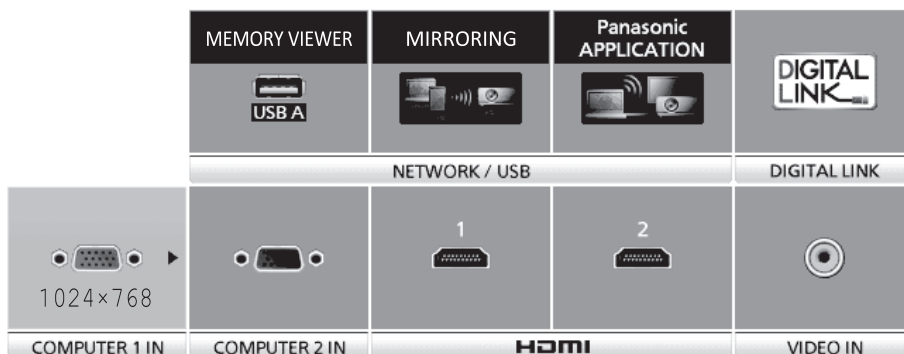

Exemple de guide d'entrée détaillé

Exemple de guide d'entrée simplifié

- 1) Appuyez sur la touche <INPUT SELECT> du panneau de commande.
  - Le guide d'entrée s'affiche.

### 2) Appuyez à nouveau sur la touche <INPUT SELECT>.

- Chaque fois que vous appuyez sur la touche <INPUT SELECT>, les entrées sont commutées dans l'ordre suivant. COMPUTER1 → COMPUTER2 → HDMI1 → HDMI2 → VIDEO → MEMORY VIEWER → MIRRORING → Panasonic APPLICATION → DIGITAL LINK → COMPUTER1 → ...
- Lorsque le guide d'entrée détaillé s'affiche, vous pouvez sélectionner l'entrée avec les touches ▲▼◀▶ du panneau de contrôle ou de la télécommande.

#### Remarque

- Vous pouvez changer le guide d'entrée détaillé/simplifié en réglant le menu [OPTION D'AFFICHAGE] → [MENU A L'ÉCRAN] → [AFFICHAGE À L'ÉCRAN].
- Lorsque le menu [OPTION D'AFFICHAGE] → [MENU A L'ÉCRAN] → [AFFICHAGE À L'ÉCRAN] est réglé sur [NON], le guide d'entrée n'est pas affiché.

### Comment ajuster l'état de l'image

Si l'image projetée ou la position est incorrecte alors que le positionnement du projecteur et de l'écran a été convenablement réalisé, réglez l'angle, le zoom, le foyer et le décalage vertical.

Levier de foyer    Levier de zoom

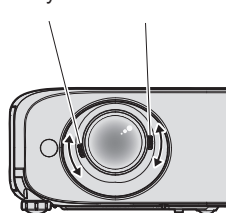

Fig. 1

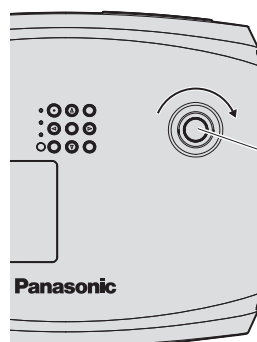

Fig. 2

#### 1) Réglez l'angle de projection.

- Placez le projecteur sur une surface plane et placez son côté avant parallèle à la surface de l'écran de sorte que l'écran de projection soit rectangulaire.
- Si le projecteur est incliné vers le bas par rapport à l'écran, étendez les pieds réglables et réglez l'image de projection de sorte que l'image projetée soit rectangulaire. Pour en savoir plus, reportez-vous à la section « Réglage des pieds réglables ». (➡ page 51)

#### 2) Ajustez le zoom et le foyer. (Fig. 1)

- Utilisez le levier de zoom pour ajuster la taille de l'image projetée pour s'adapter à l'écran.
- Utilisez le levier de foyer pour régler le foyer.

#### 3) Réglez le décalage vertical. (Fig. 2)

- Tournez la molette de décalage d'objectif vertical pour ajuster la position de projection verticale sur l'écran. Pour en savoir plus, reportez-vous à la section « Réglage de la position de projection avec la fonction de décalage d'axe optique ». (➡ page 52)

#### Remarque

- Il est conseillé de projeter les images en continu pendant au moins 30 minutes avant de régler le foyer.
- Lorsque le foyer est ajusté, la taille de l'écran de projection varie également légèrement. En fonction de la situation de projection de l'image, répétez les étapes 1) à 3) pour ajuster la meilleure condition de projection.
- Réglez à partir du menu [POSITION] → [RÉGLAGE DE L'ÉCRAN] lorsque l'image projetée est déformée.

### Réglage des pieds réglables

En appuyant sur le verrou des pieds réglables avec votre doigt, le verrou des pieds réglable est libéré et devient lâche. Il sera verrouillé lorsque vous relâchez le doigt. Soulevez la face avant du projecteur tout en appuyant sur le verrou des pieds réglables avec votre doigt, et relâchez votre doigt jusqu'à ce que la position de projection est alignée. Si un réglage fin de la position de projection est nécessaire, réglez les pieds réglables en les tournant. Tournez les pieds réglables dans le sens antihoraire comme indiqué sur la figure pour les étendre. De plus, tournez-les dans le sens horaire pour revenir à l'état d'origine.

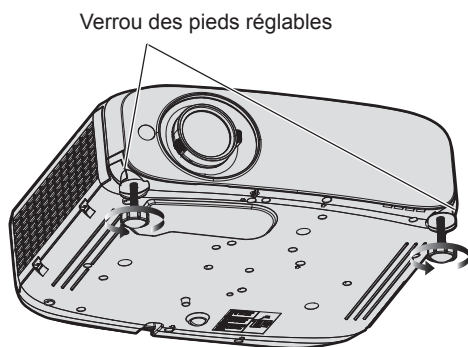

### Plage de réglage maximale

Pieds réglables : 34 mm (1-11/32") chacun

### Attention

- L'air chaud est expulsé du port d'échappement d'air. Ne touchez pas directement l'orifice d'échappement d'air lorsque vous réglez les pieds réglables pendant l'utilisation du projecteur. (➔ page 26)

### Remarque

- Lorsque vous tournez les pieds réglables dans le sens horaire jusqu'à ce que vous entendiez un clic, les pieds réglables changent à sa longueur minimale.

## Réglage de la position de projection avec la fonction de décalage d'axe optique

Ce projecteur est doté d'une fonction de décalage d'axe optique vertical. La position de projection peut être ajustée dans la gamme montrée à la figure suivante avec la fonction de décalage d'axe optique sur la base de la position de l'écran projeté dans la position d'origine (position de projection standard).

Lorsque le projecteur est installé sur le bureau, l'image projetée se déplacera vers le haut si vous tournez la molette de décalage de l'objectif vertical dans le sens horaire et se déplacera vers le bas si vous la tournez dans le sens antihoraire.

La figure suivante montre la plage de réglage lorsque le projecteur est installé sur le bureau.

PT-VZ585N	PT-VW545N	PT-VX615N
<p>Largeur de l'écran de projection H</p> <p style="text-align: center;">Position de projection standard</p>	<p>Largeur de l'écran de projection H</p> <p style="text-align: center;">Position de projection standard</p>	<p>Largeur de l'écran de projection H</p> <p style="text-align: center;">Position de projection standard</p>

### Remarque

- La position de projection standard indique la position de l'écran de projection dans l'état sans ajustement du décalage vertical. À ce moment, la molette de décalage d'objectif vertical est complètement tournée dans le sens antihoraire.

## Utilisation de la mémoire USB

Le projecteur prend en charge l'installation de la mémoire USB. Lorsque vous utilisez la fonction Memory Viewer ou la fonction Couplage, connectez la mémoire USB à la borne <USB A (VIEWER)>.

### Remarque

- Pour en savoir plus sur la fonction Memory Viewer, reportez-vous à la section « Projection avec Memory Viewer » (➔ page 138).
- Pour en savoir plus sur le couplage entre le projecteur et la mémoire USB, reportez-vous à la section « Utilisation de la fonction Couplage » (➔ page 145).
- Pour la méthode d'utilisation du logiciel d'application de transfert d'image « Plug and Share », qui permet une connexion sans fil facile en associant la mémoire USB disponible dans le commerce avec le projecteur, reportez-vous au Manuel d'utilisation de « Plug and Share » inclus dans le CD-ROM fourni. Pour en savoir plus sur le couplage entre le projecteur et la mémoire USB, reportez-vous à la section « Utilisation de la fonction Couplage » (➔ page 145). Le processus de couplage consiste à écrire le logiciel d'application de transfert d'image « Plug and Share » et des informations de connexion entre le projecteur et la mémoire USB à la mémoire USB.

### Attentions pour utilisation

Assurez-vous d'observer ce qui suit.

- Ne démontez pas ou ne modifiez pas.
- Ne soumettez pas la mémoire USB à un impact important.
- Ne versez pas de liquide tel que de l'eau sur la mémoire USB ou ne la mouillez pas.
- Ne laissez pas entrer d'objets étrangers dans les bornes.
- Ne touchez pas les contacts métalliques avec les mains ou le métal.
- Ne placez pas la mémoire USB dans des emplacements humides et poussiéreux.
- Ne placez pas la mémoire USB dans un endroit où de l'électricité statique ou un rayonnement électromagnétique est généré.
- Ne placez pas la mémoire USB à la portée de petits enfants.
- Si vous remarquez de la fumée ou une mauvaise odeur, retirez immédiatement la mémoire USB du projecteur et contactez le fabricant.
- Ne retirez pas la mémoire USB du projecteur lors de la lecture ou l'écriture de données.

### Mémoire USB compatible avec le projecteur

Le projecteur prend en charge la mémoire USB disponible sur le marché en format FAT16 ou FAT32.

### Remarque

- La mémoire USB avec la fonction de sécurité activée ne peut pas être utilisée pour le couplage.
- Pour utiliser la fonction Couplage, au moins environ 30 Mo d'espace libre sont nécessaires dans la mémoire USB.

### Connexion de la mémoire USB

1) **Insérez solidement la mémoire USB sur la borne <USB A (VIEWER)>.**

#### Attention

- Faites attention à la direction de la borne pour éviter d'endommager la borne lors de la connexion de la mémoire USB.
- Branchez la mémoire USB directement dans la borne <USB A (VIEWER)> du projecteur. N'utilisez pas un câble d'extension USB ou un concentrateur USB.

#### Remarque

- Vous pouvez connecter la mémoire USB même lorsque le projecteur est allumé.
- Lorsque vous utilisez la fonction Couplage, les données de couplage sont écrites dans la mémoire USB. Si la mémoire USB est dotée d'un commutateur de protection contre écriture, assurez-vous que la mémoire USB est prête pour l'écriture.

### Retrait de la mémoire USB

1) **Assurez-vous que le voyant sur la mémoire USB ne clignote pas, puis retirez-la.**

#### Attention

- Lorsque le voyant de la mémoire USB connectée au projecteur clignote, cela indique que le projecteur accède (lecture ou écriture) à la mémoire USB. Ne retirez pas la mémoire USB du projecteur lorsque le voyant clignote.
- Lorsque vous utilisez une mémoire USB qui ne dispose pas d'une fonction de surveillance telle qu'un voyant, vous ne pouvez pas vérifier l'état d'accès à la mémoire USB. Dans ce cas, attendez que l'une des opérations suivantes soit terminée, puis retirez la mémoire USB.
  - Mettez le projecteur hors tension.
  - Lorsque vous utilisez la fonction Memory Viewer, passez à l'entrée autre que MEMORY VIEWER.
  - Lorsque vous utilisez la fonction Couplage, attendez que le message de fin d'écriture des données de couplage s'affiche sur l'écran de veille.

## Utilisation de la télécommande

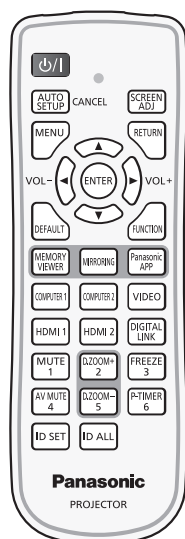

### Utilisation de la fonction ARRÊT TEMPORAIRE AV

Si vous n'utilisez pas le projecteur pendant un certain temps lors de la pause ou de la préparation de réunion, par exemple, il est possible de désactiver temporairement le son et l'image.

**AV MUTE  
4** touche

- 1) Appuyez sur la touche <AV MUTE>.
  - Le son et l'image sont désactivés.
- 2) Appuyez à nouveau sur la touche <AV MUTE>.
  - Le son et l'image sont activés.

### Utilisation de la fonction silencieux

Cette fonction vous permet de couper temporairement la sortie audio.

**MUTE  
1** touche

- 1) Appuyez sur la touche <MUTE>.
  - Le son est désactivé.
- 2) Appuyez à nouveau sur la touche <MUTE>.
  - Le son est activé.

### Réglage du volume

Vous pouvez contrôler le volume du haut-parleur intégré et de la sortie audio.

**VOL- VOL+**  
touches

- 1) Appuyez sur la touche <VOL -> / <VOL +>.

<VOL +>	Augmente le volume.
<VOL ->	Baisse le volume.

#### Remarque

- Vous pouvez également utiliser ◀▶ du panneau de contrôle.

## Utilisation de la fonction de gel

Vous pouvez geler l'image projetée et couper temporairement le son, quel que soit l'état de la lecture sur l'appareil externe.



- 1) Appuyez sur la touche <FREEZE>.
  - L'image est mise en pause et le son est coupé.
- 2) Appuyez à nouveau sur la touche <FREEZE>.
  - L'image reprend et le son est émis.

### Remarque

- [GEL D'IMAGE] s'affiche en bas à gauche de l'écran de projection en état de gel.

## Utilisation de la fonction Réglage automatique

La fonction de réglage automatique peut être utilisée pour ajuster automatiquement l'horloge à points, la phase d'horloge et la position d'image lors de l'entrée des signaux analogiques RGB constitués d'images bitmap tels que les signaux d'ordinateur. Il est recommandé d'utiliser une image avec des bordures blanches vives aux bords et des caractères à fort contraste de noir et blanc lors de l'exécution du réglage automatique. Les images comprenant des demi-tons comme des photos et des graphiques informatiques ne conviennent pas.



- 1) Appuyez sur la touche <AUTO SETUP/CANCEL>.

### Remarque

- Vous pouvez également utiliser cette fonction avec la touche <AUTO SETUP/CANCEL> du panneau de contrôle.
- La phase d'horloge peut se trouver déplacée même si le réglage automatique est effectué. Dans ce cas, réglez le menu [POSITION] → [RÉGLAGE DE PHASE]. (➔ page 72)
- Lorsque le signal d'entrée est une image floue ou une image sombre, il est possible qu'elle ne soit pas correctement réglée même si le réglage automatique est effectué. Dans ce cas, réglez les paramètres suivants.
  - Menu [POSITION] → [RÉGLAGE D'HORLOGE] (➔ page 72)
  - Menu [POSITION] → [RÉGLAGE DE PHASE] (➔ page 72)
  - Menu [POSITION] → [DÉCALAGE] (➔ page 71)
- Le réglage automatique risque de ne pas s'effectuer selon le modèle de l'ordinateur et le signal d'entrée.
- Les images peuvent être interrompues pendant quelques secondes lors du réglage automatique, mais cela ne constitue pas un dysfonctionnement.
- Le réglage automatique peut être annulé en appuyant sur une touche de la télécommande pendant l'opération de réglage automatique.
- Si la fonction de réglage automatique est utilisée lors de l'entrée des images animées, le réglage risque de ne pas s'effectuer correctement même pour un signal qui peut utiliser le réglage automatique.

## Utilisation de la fonction de réglage de l'écran

Le menu [RÉGLAGE DE L'ÉCRAN] peut s'afficher.

Vous pouvez corriger la distorsion de l'image projetée qui se produit lorsque le projecteur est installé incliné ou que l'écran est incliné ou incurvé.



- 1) Appuyez sur la touche <SCREEN ADJ>.
  - L'écran [RÉGLAGE DE L'ÉCRAN] s'affiche.
- 2) Appuyez sur ▲▼ pour changer d'élément.

[CORRECTION DE TRAPÈZE]	Ajuste toute distorsion trapézoïdale de l'image projetée.
[CORRECTION DES ANGLES]	Ajuste n'importe quelle distorsion dans les quatre coins de l'image projetée.
[CORRECTION COURBE]	Ajuste toute distorsion curviligne de l'image projetée.

- 3) Appuyez sur la touche <ENTER>.

- L'écran [CORRECTION DE TRAPÈZE], [CORRECTION DES ANGLES] ou [CORRECTION COURBE] s'affiche.

### Remarque

- Pour régler [CORRECTION DE TRAPÈZE], [CORRECTION DES ANGLES] ou [CORRECTION COURBE], appuyez sur ▲▼ pour sélectionner l'élément à régler. Appuyez sur la touche <ENTER> pour afficher l'écran de réglage individuel et ajustez avec ▲▼◀▶.
- Lorsqu'un écran de réglage individuel est affiché, appuyez sur la touche <ENTER> pour passer à un autre écran de réglage.
- Un seul élément parmi [CORRECTION DE TRAPÈZE], [CORRECTION DES ANGLES] ou [CORRECTION COURBE] peut être activé. Si les éléments de [CORRECTION DE TRAPÈZE], [CORRECTION DES ANGLES] ou [CORRECTION COURBE] ont été réglés, les valeurs ajustées des éléments seront réinitialisées lorsque les autres éléments sont réglés.

## Utilisation de la fonction zoom numérique

(Uniquement pour l'entrée des signaux d'image fixe)  
Vous pouvez agrandir les images projetées.



touches

- 1) Appuyez sur la touche <D.ZOOM ->/<D.ZOOM +>.
  - L'image avec la partie centrale agrandie 1,5 fois est affichée.
- 2) Appuyez sur la touche <RETURN>.
  - La fonction de zoom numérique est annulée.
  - Vous pouvez également annuler avec la touche <MENU>.

### Remarque

- Lorsque la fonction de zoom numérique est utilisée, le grossissement peut être réglé de 1,0x à 3,0x par incrément de 0,1 lorsque vous appuyez sur la touche <D.ZOOM -> / <D.ZOOM +>.
- Lorsque l'image agrandie à 1,1 à 3,0 fois est affichée, la zone agrandie peut être déplacée en appuyant sur ▲▼◀▶.
- Lorsque la fonction de gel est utilisée, la fonction de zoom numérique est désactivée.
- La fonction de zoom numérique peut ne pas fonctionner correctement selon des signaux d'entrée.

## Utilisation de la touche FUNCTION

Certains éléments du menu fréquemment utilisés peuvent être affectés à la touche <FUNCTION> de la télécommande de sorte qu'elle puisse être utilisée comme un bouton de raccourci.



touche

- 1) Appuyez sur la touche <FUNCTION>.

### Affectation de fonctions à la touche <FUNCTION>

- 1) Appuyez sur la touche <MENU> pour afficher les éléments de menu (menu principal, sous-menu ou menu des détails) à affecter.
  - Reportez-vous à « Navigation dans le menu » (➔ page 59) pour connaître l'opération du menu.
- 2) Maintenez la touche <FUNCTION> enfoncée pendant au moins 3 secondes.

### Remarque

- Après le réglage, les éléments de menu assignés seront affichés comme [FONCTION ASSIGNÉE] dans le guide d'utilisation sous le menu.
- Pour annuler l'affectation des fonctions, utilisez le menu [RÉGLAGE PROJECTEUR] → [FONCTION DU BOUTON]. (➔ page 89).



### Utilisation de la fonction minuterie de présentation

Vous pouvez utiliser la minuterie de présentation.

Il est possible d'exécuter des présentations, etc. tout en vérifiant le temps écoulé ou le temps restant dans le temps prédéfini.



touche

- 1) Appuyez sur la touche <P-TIMER>.
  - Le décompte démarre.
- 2) Appuyez à nouveau sur la touche <P-TIMER>.
  - Le décompte s'arrête.

#### Remarque

- Le temps écoulé ou le temps restant s'affiche en bas à droite de l'image projetée lorsque la fonction de minuterie de présentation est utilisée.
- Le comptage reprendra à partir du point d'interruption lorsque vous appuyez sur la touche <P-TIMER>.
- La fonction de minuterie de présentation sera terminée en appuyant sur la touche <P-TIMER> pendant plus de trois secondes.
- Pour en savoir plus sur le réglage de la fonction de minuterie de présentation, reportez-vous au menu [OPTION D'AFFICHAGE] → [MINUTEUR PRÉSENTATION]. (➔ page 82).

### Réglage du numéro ID de la télécommande

Lorsque vous utilisez le système avec plusieurs projecteurs, vous pouvez utiliser tous les projecteurs simultanément ou chaque projecteur individuellement en utilisant une seule télécommande, si un numéro ID unique est attribué à chaque projecteur.

Après avoir configuré le numéro ID du projecteur, définissez le même numéro ID pour la télécommande.

**Le numéro ID par défaut du projecteur est réglé sur [TOUT]. Lors de l'utilisation d'un seul projecteur, utilisez la touche <ID ALL> de la télécommande. Vous pouvez également contrôler un projecteur en appuyant sur la touche <ID ALL> de la télécommande même si vous ne connaissez pas le numéro ID du projecteur.**



touches

- 1) Appuyez sur la touche <ID SET> de la télécommande.
- 2) Dans les cinq secondes, entrez le numéro ID à un chiffre défini pour le projecteur en utilisant les touches numérotées (<1> - <6>).
  - Si vous appuyez sur la touche <ID ALL>, vous pouvez commander les projecteurs indépendamment du réglage des numéros ID du projecteur.

#### Attention

- Même si la définition du numéro ID sur la télécommande peut être réalisée sans le projecteur, n'appuyez pas imprudemment sur la touche <ID SET> de la télécommande. Si vous appuyez sur la touche <ID SET> et qu'aucune touche numérique (<1> - <6>) n'est enfoncée dans les cinq secondes qui suivent, le numéro ID revient à sa valeur d'origine d'avant la pression de la touche <ID SET>.
- Le numéro ID défini sur la télécommande sera enregistré à moins qu'il ne soit redéfini. Il sera toutefois effacé si vous laissez les piles de la télécommande se décharger. Redéfinissez le même numéro ID lors du remplacement des piles.

#### Remarque

- Définissez le numéro ID du projecteur dans le menu [RÉGLAGE PROJECTEUR] -> [NUMÉRO DU PROJECTEUR].

# Chapitre 4 Réglages

---

Ce chapitre décrit les configurations et les réglages que vous pouvez effectuer à l'aide du menu à l'écran.

# Menu à l'écran

Le menu à l'écran (écran de menu) est utilisé pour exécuter les divers réglages et ajustements du projecteur.

## Navigation dans le menu

### Procédure de fonctionnement



touche

1) Appuyez sur la touche <MENU> sur la télécommande ou sur le panneau de commande.

- L'écran du menu principal apparaît.

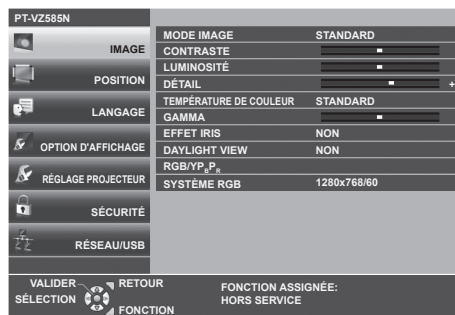

2) Appuyez sur ▲▼ pour sélectionner un élément du menu principal.

- L'élément sélectionné est mis en surbrillance jaune.

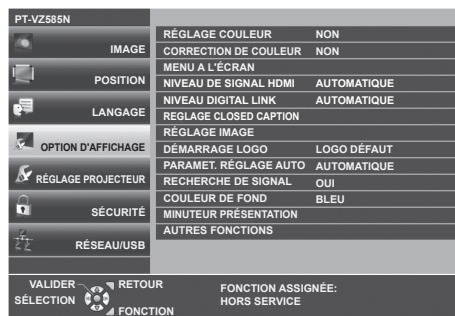

3) Appuyez sur la touche <ENTER>.

- Vous pouvez utiliser les sous-menus du menu principal sélectionné.

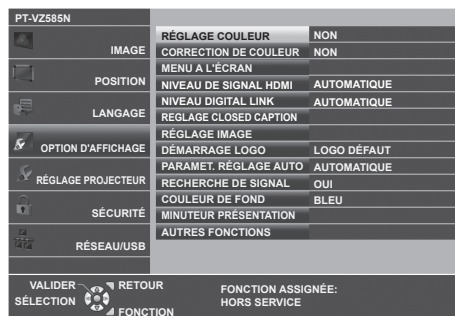

4) Appuyez sur ▲▼ pour sélectionner l'élément de sous-menu désiré, appuyez sur ◀▶ ou sur la touche <ENTER> pour changer ou ajuster les paramètres.

- Selon l'élément, chaque fois que vous appuyez sur la touche ◀▶, les éléments sont commutés dans l'ordre comme indiqué ci-dessous.

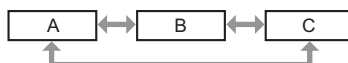

- Selon l'élément, chaque fois que vous appuyez sur la touche ◀▶, l'écran de réglage individuel avec une échelle de barre s'affiche comme indiqué ci-dessous.



### Remarque

- Appuyez sur la touche <MENU> lorsque l'écran de menu s'affiche pour revenir au menu précédent. Vous pouvez procéder de la même façon en appuyant sur la touche <RETURN>.
- Certains éléments risquent de ne pas être réglés ou utilisés en fonction des signaux sélectionnés ou des signaux d'entrée du projecteur. Les éléments du menu qui ne peuvent pas être ajustés ou utilisés sont affichés en caractères gris et ne peuvent pas être sélectionnés.
- Certains éléments peuvent être ajustés même s'il n'y a aucun signal entrant.
- L'écran de réglage individuel disparaît automatiquement si aucune opération n'est exécutée pendant environ cinq secondes.
- Pour les éléments de menu, reportez-vous aux sections « Menu principal » (➔ page 60) et « Sous-menu » (➔ page 61).

### Réinitialisation des valeurs de réglage à celles d'usine par défaut

Si vous appuyez sur la touche <DEFAULT> de la télécommande, les valeurs ajustées dans les éléments du menu sont restaurées aux réglages d'usine par défaut.



touche

#### 1) Appuyez sur la touche <DEFAULT> de la télécommande.

### Remarque

- Vous ne pouvez pas réinitialiser tous les réglages aux valeurs d'usine par défaut en même temps.
- Pour réinitialiser en une seule fois tous les réglages des éléments des sous-menus aux valeurs d'usine par défaut, exécutez depuis le menu [RÉGLAGE PROJECTEUR] → [INITIALISER TOUT].
- Certains éléments ne peuvent pas être réinitialisés en appuyant sur la touche <DEFAULT> de la télécommande. Ajustez ces éléments individuellement.

### Menu principal

Le menu principal est composé de sept éléments de menu suivants.

Lorsqu'un élément de menu principal est sélectionné, le curseur se déplace vers son sous-menu.

	Élément de menu principal	Page
	[IMAGE]	63
	[POSITION]	68
	[LANGAGE]	75
	[OPTION D'AFFICHAGE]	76
	[RÉGLAGE PROJECTEUR]	85
	[SÉCURITÉ]	93
	[RÉSEAU/USB]	96

## Sous-menu

Vous pouvez régler et ajuster les éléments dans chaque sous-menu.

### [IMAGE]

Élément de sous-menu	Réglages d'usine par défaut	Page
[MODE IMAGE]	[STANDARD]	63
[CONTRASTE]	[0]	63
[LUMINOSITÉ]	[0]	63
[COULEUR]	[0]	63
[TEINTE]	[0]	64
[DÉTAIL]	[0]	64
[TEMPÉRATURE DE COULEUR]	[STANDARD]	64
[GAMMA]	[0]	65
[EFFET IRIS]	[NON]*1	65
[DAYLIGHT VIEW]	[OUI]	65
[DIGITAL CINEMA REALITY]	[OUI]	65
[RÉDUCTION DE BRUIT]	[NON]	66
[SYSTÈME-TV]	[AUTOMATIQUE]	66
[RGB/YP <sub>B</sub> P <sub>R</sub> ] / [RGB/YC <sub>B</sub> C <sub>R</sub> ]	[AUTOMATIQUE]	66
[SYSTÈME RGB]	[1280x768/60]*2	67

\*1 Cela dépend du [MODE IMAGE].

\*2 Cela dépend du signal d'entrée.

### [POSITION]

Élément de sous-menu	Réglages d'usine par défaut	Page
[COR. DE TRAPÈZE AUTO]	[OUI]	68
[RÉGLAGE DE L'ÉCRAN]	-	68
[DÉCALAGE]	-	71
[RÉGLAGE D'HORLOGE]	[0]	72
[RÉGLAGE DE PHASE]	[0]	72
[SURBALAYAGE]	[0]*1	73
[ASPECT]	[NORMAL]*1	73
[VERROU TRAME]	[OUI]	74

\*1 Cela dépend du signal d'entrée.

### [LANGAGE]

Détails (→ page 75)

### [OPTION D'AFFICHAGE]

Élément de sous-menu	Réglages d'usine par défaut	Page
[RÉGLAGE COULEUR]	[NON]	76
[CORRECTION DE COULEUR]	[NON]	76
[MENU A L'ÉCRAN]	-	76
[NIVEAU DE SIGNAL HDMI]	[AUTOMATIQUE]	79
[NIVEAU DIGITAL LINK]	[AUTOMATIQUE]	80
[RÉGLAGE CLOSED CAPTION]	-	80
[RÉGLAGE IMAGE]	-	80
[DÉMARRAGE LOGO]	[LOGO DÉFAUT]	81
[PARAMET. RÉGLAGE AUTO]	[AUTOMATIQUE]	81
[RECHERCHE DE SIGNAL]	[OUI]	81
[COULEUR DE FOND]	[BLEU]	82
[MINUTEUR PRÉSENTATION]	-	82
[AUTRES FONCTIONS]	-	83

**[RÉGLAGE PROJECTEUR]** 

Élément de sous-menu	Réglages d'usine par défaut	Page
[ÉTAT]	-	85
[SÉLECTION COMPUTER2]	[COMPUTER2 IN]	85
[NUMÉRO DU PROJECTEUR]	[TOUT]	86
[DEMARRAGE INITIAL]	[DERNIER RÉGLAGE]	86
[MÉTHODE DE PROJECTION]	[AUTOMATIQUE]	86
[PUISSANCE DE LA LAMPE]	[NORMAL]	87
[GESTION ECOLOGIQUE]	-	87
[RS-232C]	[PROJECTEUR]	88
[EMULATION]	[STANDARD]	89
[FONCTION DU BOUTON]	-	89
[RÉGLAGE AUDIO]	-	90
[MIRE DE TEST]	-	91
[COMPTEUR DU FILTRE]	-	91
[INITIALISER TOUT]	-	92

**[SÉCURITÉ]** 

Élément de sous-menu	Réglages d'usine par défaut	Page
[MOT DE PASSE]	[NON]	93
[CHANGE MOT DE PASSE]	-	93
[AFFICHAGE DU TEXTE]	[NON]	94
[CHANGEMENT DE TEXTE]	-	94
[VERROUILLAGE MENU]	[NON]	94
[MOT DE PASSE VERROU. MENU]	-	94
[VERROUILLAGE TOUCHES]	-	95

**[RÉSEAU/USB]** 

Élément de sous-menu	Réglages d'usine par défaut	Page
[MODE DIGITAL LINK]	[AUTOMATIQUE]	96
[ÉTAT DIGITAL LINK]	-	96
[MENU DIGITAL LINK]	-	96
[LAN CÂBLÉ]	-	97
[LAN SANS FIL]	[SIMPLE]	97
[NOM DU PROJECTEUR]	-	99
[CONTRÔLE RÉSEAU]	[OUI]	101
[Panasonic APPLICATION]	-	102
[MIRRORING]	-	104
[MEMORY VIEWER]	-	106
[ÉTAT DU RÉSEAU]	-	107
[INITIALISATION]	-	107

**Remarque**

- Certains éléments ne peuvent pas être ajustés ou utilisés pour certains formats de signal d'entrée au projecteur.  
Les éléments du menu qui ne peuvent pas être ajustés ou utilisés sont affichés en caractères gris et ne peuvent pas être sélectionnés.
- Les éléments du sous-menu et les réglages d'usine par défaut diffèrent selon l'entrée sélectionnée.

## Menu [IMAGE]

Sur l'écran du menu, choisissez [IMAGE] dans le menu principal et sélectionnez un élément du sous-menu. Reportez-vous à « Navigation dans le menu » (➔ page 59) pour connaître l'opération de l'écran du menu.

### [MODE IMAGE]

Vous pouvez passer au mode d'image désiré qui convient à la source d'image et à l'environnement dans lequel le projecteur est utilisé.

- 1) Appuyez sur ▲▼ pour sélectionner [MODE IMAGE].
- 2) Appuyez sur ◀▶ ou la touche <ENTER>.
  - L'écran de réglage individuel [MODE IMAGE] s'affiche.
- 3) Appuyez sur ◀▶ pour changer d'élément.
  - Les éléments changent à chaque pression de la touche.

[STANDARD]	L'image convient aux images de type film en général.
[DYNAMIQUE]	L'image devient adaptée pour une utilisation dans les zones lumineuses.
[TABLEAU NOIR]	L'image est adaptée à la projection sur un tableau noir.
[TABLEAU BLANC]	L'image est adaptée à la projection sur un tableau blanc.
[CINÉMA]*1	L'image devient adaptée pour les contenus de film.
[NATUREL]*2	L'image devient adaptée pour une utilisation dans une pièce sombre.

\*1 Uniquement pour les signaux de type film.

\*2 Uniquement pour des signaux de type d'image fixe.

### [CONTRASTE]

Vous pouvez ajuster le contraste des couleurs.

- 1) Appuyez sur ▲▼ pour sélectionner [CONTRASTE].
- 2) Appuyez sur ◀▶ ou la touche <ENTER>.
  - L'écran de réglage individuel [CONTRASTE] s'affiche.
- 3) Appuyez sur ◀▶ pour régler le niveau.

Opération	Réglage	Plage de réglage
Appuyez sur la touche ▶.	L'écran s'éclaircit.	-32 ~ +32
Appuyez sur la touche ◀.	L'écran s'obscurcit.	

#### Attention

- Réglez d'abord la [LUMINOSITÉ] quand vous devez ajuster la [LUMINOSITÉ] et le [CONTRASTE].

### [LUMINOSITÉ]

Vous pouvez ajuster les parties sombres (noires) de l'image projetée.

- 1) Appuyez sur ▲▼ pour sélectionner [LUMINOSITÉ].
- 2) Appuyez sur ◀▶ ou la touche <ENTER>.
  - L'écran de réglage individuel [LUMINOSITÉ] s'affiche.
- 3) Appuyez sur ◀▶ pour régler le niveau.

Opération	Réglage	Plage de réglage
Appuyez sur la touche ▶.	Augmente la luminosité des parties sombres (noires) de l'écran.	-32 ~ +32
Appuyez sur la touche ◀.	Réduit la luminosité des parties sombres (noires) de l'écran.	

### [COULEUR]

(Uniquement pour l'entrée de signal de type film.)

Vous pouvez ajuster la saturation des couleurs de l'image projetée.

- 1) Appuyez sur ▲▼ pour sélectionner [COULEUR].



- 2) Appuyez sur ◀▶ ou la touche <ENTER>.
  - L'écran de réglage individuel [COULEUR] s'affiche.
- 3) Appuyez sur ◀▶ pour régler le niveau.

Opération	Réglage	Plage de réglage
Appuyez sur la touche ▶.	Renforce les couleurs.	-32 ~ +32
Appuyez sur la touche ◀.	Appauvrit les couleurs.	

## [TEINTE]

(Uniquement pour l'entrée du signal de type film sauf PAL / PAL-M / PAL-N / PAL60 / SECAM)  
 Vous pouvez ajuster les tons chair de l'image projetée.

- 1) Appuyez sur ▲▼ pour sélectionner [TEINTE].
- 2) Appuyez sur ◀▶ ou la touche <ENTER>.
  - L'écran de réglage individuel [TEINTE] s'affiche.
- 3) Appuyez sur ◀▶ pour régler le niveau.

Opération	Réglage	Plage de réglage
Appuyez sur la touche ▶.	Ajuste les tons chair vers la couleur verdâtre.	-32 ~ +32
Appuyez sur la touche ◀.	Ajuste les tons chair vers le violet rougeâtre.	

## [DÉTAIL]

Vous pouvez ajuster la netteté de l'image projetée.

- 1) Appuyez sur ▲▼ pour sélectionner [DÉTAIL].
- 2) Appuyez sur ◀▶ ou la touche <ENTER>.
  - L'écran de réglage individuel [DÉTAIL] s'affiche.
- 3) Appuyez sur ◀▶ pour régler le niveau.

Opération	Réglage	Plage de réglage
Appuyez sur la touche ▶.	Les contours deviennent plus nets.	0 ~ +15
Appuyez sur la touche ◀.	Les contours deviennent plus doux.	

### Remarque

- [DÉTAIL] ne sera pas valable lorsque [DAYLIGHT VIEW] est réglé sur [AUTOMATIQUE] ou [OUI].

## [TEMPÉRATURE DE COULEUR]

Vous pouvez changer la température des couleurs si les zones blanches de l'image projetée sont bleuâtres ou rougeâtres.

- 1) Appuyez sur ▲▼ pour sélectionner [TEMPÉRATURE DE COULEUR].
- 2) Appuyez sur ◀▶ ou la touche <ENTER>.
  - L'écran de réglage individuel [TEMPÉRATURE DE COULEUR] s'affiche.
- 3) Appuyez sur ◀▶ pour changer d'élément.
  - Les éléments changent à chaque pression de la touche.

[STANDARD]	Réglage d'usine par défaut.
[CHAUD]	Deviens une image bleuâtre. Sélectionnez cette option lorsque les zones blanches de l'image projetée sont rougeâtres.
[FROID]	Deviens une image rougeâtre. Sélectionnez cette option lorsque les zones blanches de l'image projetée sont bleuâtres.

### Remarque

- Lorsque le menu [OPTION D'AFFICHAGE] → [RÉGLAGE COULEUR] est réglé sur l'autre que [NON], [TEMPÉRATURE DE COULEUR] est réglé sur [STANDARD].

## [GAMMA]

Vous pouvez régler la balance de contraste.

- 1) Appuyez sur ▲▼ pour sélectionner [GAMMA].
- 2) Appuyez sur ◀▶ ou la touche <ENTER>.
  - L'écran de réglage individuel [GAMMA] s'affiche.
- 3) Appuyez sur ◀▶ pour régler le niveau.

Opération	Réglage	Plage de réglage
Appuyez sur la touche ▶.	Les tons moyens deviennent plus clairs.	-8 ~ +7
Appuyez sur la touche ◀.	Les tons moyens deviennent plus foncés.	

## [EFFET IRIS]

En ajustant automatiquement l'ouverture en fonction de l'image, il réalise une image de contraste optimal.

- 1) Appuyez sur ▲▼ pour sélectionner [EFFET IRIS].
- 2) Appuyez sur ◀▶ ou la touche <ENTER>.
  - L'écran de réglage individuel [EFFET IRIS] s'affiche.
- 3) Appuyez sur ◀▶ pour changer d'élément.
  - Les éléments changent à chaque pression de la touche.

[NON]	Aucune correction d'ouverture.
[OUI]	Corrige l'ouverture.

## [DAYLIGHT VIEW]

Vous pouvez corriger l'image à son éclat optimal même si elle est projetée sous une lumière brillante.

- 1) Appuyez sur ▲▼ pour sélectionner [DAYLIGHT VIEW].
- 2) Appuyez sur ◀▶ ou la touche <ENTER>.
  - L'écran de réglage individuel [DAYLIGHT VIEW] s'affiche.
- 3) Appuyez sur ◀▶ pour changer d'élément.
  - Les éléments changent à chaque pression de la touche.

[OUI]	Corrige la netteté de l'image.
[NON]	Sans correction.
[AUTOMATIQUE]	Détecte la luminosité de l'environnement d'installation par le capteur de luminance, et corrige automatiquement l'éclat de l'image.

### Remarque

- [DAYLIGHT VIEW] ne peut pas être réglé sur [AUTOMATIQUE] lorsque le menu [RÉGLAGE PROJECTEUR] → [MÉTHODE DE PROJECTION] est réglé sur [ARRIÈRE/SOL] ou [ARR. /PLAFOND].
- La luminance peut ne pas être détectée correctement lorsqu'un objet est placé sur le projecteur, bloquant ainsi le capteur de luminance. Dans ce cas, cette fonction peut ne pas fonctionner correctement, même si elle est réglée sur [AUTOMATIQUE].

## [DIGITAL CINEMA REALITY]

Lors de l'entrée des signaux suivants, il effectue le traitement du cinéma pour améliorer la résolution verticale et la qualité de l'image.

signaux 480/60i, 576/50i, 1080/60i, 1080/50i et signal VIDEO

- 1) Appuyez sur ▲▼ pour sélectionner [DIGITAL CINEMA REALITY].
- 2) Appuyez sur ◀▶ ou la touche <ENTER>.
  - L'écran de réglage individuel [DIGITAL CINEMA REALITY] s'affiche.
- 3) Appuyez sur ◀▶ pour changer d'élément.
  - Les éléments changent à chaque pression de la touche.

[NON]	Effectue aucun traitement de cinéma.
[OUI]	Effectue un traitement de cinéma.

## [RÉDUCTION DE BRUIT]

(Uniquement pour l'entrée du signal VIDEO)

Vous pouvez réduire le bruit lorsque l'image d'entrée est dégradée et que du bruit apparaît dans le signal d'image.

- 1) Appuyez sur ▲▼ pour sélectionner [RÉDUCTION DE BRUIT].
- 2) Appuyez sur ◀▶ ou la touche <ENTER>.
  - L'écran de réglage individuel [RÉDUCTION DE BRUIT] s'affiche.
- 3) Appuyez sur ◀▶ pour changer d'élément.
  - Les éléments changent à chaque pression de la touche.

[NON]	Sans correction.
[OUI]	Réduit les bruits.

### Attention

- Si ceci est réglé pour un signal d'entrée avec peu de bruit, l'image peut sembler différente de ce qu'elle était au départ. Dans ce cas, réglez-le sur [NON].

## [SYSTÈME-TV]

(Uniquement pour l'entrée du signal VIDEO)

Le projecteur détecte automatiquement le signal d'entrée, mais vous pouvez régler le système de couleur manuellement si le signal d'entrée est instable. Choisissez le système de couleur correspondant au signal d'entrée.

- 1) Appuyez sur ▲▼ pour sélectionner [SYSTÈME-TV].
- 2) Appuyez sur ◀▶ ou la touche <ENTER>.
  - L'écran de réglage individuel [SYSTÈME-TV] s'affiche.
- 3) Appuyez sur ◀▶ pour changer d'élément.
  - Les éléments changent à chaque pression de la touche.
  - Choisissez parmi [AUTOMATIQUE], [NTSC], [NTSC4.43], [PAL], [PAL-M], [PAL-N], [PAL60] et [SECAM].
  - Réglez-le normalement sur [AUTOMATIQUE]. (Le réglage sur [AUTOMATIQUE] choisit automatiquement parmi [NTSC], [NTSC4.43], [PAL], [PAL-M], [PAL-N], [SECAM] ou [PAL60].)

## [RGB/YC<sub>B</sub>C<sub>R</sub>] / [RGB/YP<sub>B</sub>P<sub>R</sub>]

Le projecteur va automatiquement détecter le signal d'entrée, mais vous pouvez régler manuellement le format du système lorsqu'un

signal instable est entré. Réglez le format du système qui correspond au signal d'entrée.

- 1) Appuyez sur ▲▼ pour sélectionner [RGB/YC<sub>B</sub>C<sub>R</sub>] ou [RGB/YP<sub>B</sub>P<sub>R</sub>].
- 2) Appuyez sur ◀▶ ou la touche <ENTER>.
  - L'écran de réglage individuel [RGB/YC<sub>B</sub>C<sub>R</sub>] ou [RGB/YP<sub>B</sub>P<sub>R</sub>] s'affiche.
- 3) Appuyez sur ◀▶ pour changer d'élément.
  - Les éléments changent à chaque pression de la touche.
  - Normalement il est réglé sur [AUTOMATIQUE]. S'il ne peut pas projeter correctement avec [AUTOMATIQUE], réglez-le sur [RGB], [YC<sub>B</sub>C<sub>R</sub>] ou [YP<sub>B</sub>P<sub>R</sub>] en fonction du signal d'entrée.

Borne	Format du système	
Borne <COMPUTER 1 IN> / Borne <COMPUTER 2 IN/1 OUT>	480/60i, 576/50i, 480/60p, 576/50p	Sélectionnez [AUTOMATIQUE], [RGB] ou [YC <sub>B</sub> C <sub>R</sub> ]
	Autres signaux d'image de type film	Sélectionnez [AUTOMATIQUE], [RGB] ou [YP <sub>B</sub> P <sub>R</sub> ]
Borne <HDMI 1 IN> / Borne <HDMI 2 IN> / borne <DIGITAL LINK/LAN>	480/60i, 576/50i, 480/60p, 576/50p	Sélectionnez [AUTOMATIQUE], [RGB] ou [YC <sub>B</sub> C <sub>R</sub> ]
	Autres signaux d'image	Sélectionnez [AUTOMATIQUE], [RGB] ou [YP <sub>B</sub> P <sub>R</sub> ]

### Remarque

- Pour en savoir plus sur les signaux d'image qui peuvent être utilisés avec le projecteur, reportez-vous à la section « Liste des signaux compatibles » (➔ page 168).
- Cela pourrait ne pas fonctionner correctement pour certains périphériques externes connectés.

### [SYSTÈME RGB]

(Uniquement pour l'entrée de signal RGB analogique)

Le projecteur détecte automatiquement le signal d'entrée, mais les images ne s'affichent pas correctement en fonction du signal d'entrée. Dans ce cas, sélectionnez l'élément en fonction du signal d'entrée.

- 1) Appuyez sur ▲▼ pour sélectionner [SYSTÈME RGB].
- 2) Appuyez sur la touche <ENTER>.
  - L'écran [SYSTÈME RGB] s'affiche.
- 3) Appuyez sur ▲▼ pour sélectionner le signal et appuyez sur la touche <ENTER>.
  - Les éléments à sélectionner diffèrent en fonction du signal d'entrée.

Éléments	Résolution (points)	Fréquence de balayage		Fréquence d'horloge
		Horizontal (kHz)	Vertical (Hz)	
[1280x768/60]	1 280 x 768	47,7	60,0	80,1
[1366x768/60]	1 366 x 768	47,7	60,0	84,7
[1400x1050/60]	1 400 x 1 050	65,2	60,0	122,6
[1680x1050/60]	1 680 x 1 050	65,2	60,0	147,1
[1440x900/50]	1 440 x 900	46,3	50,0	87,4
[1600x900/50]	1 600 x 900	46,3	50,0	97,0
[1440x900/60]	1 440 x 900	55,9	60,0	106,5
[1600x900/60]	1 600 x 900	55,9	60,0	119,0

### Remarque

- Il pourrait ne pas fonctionner correctement pour certains périphériques externes connectés.

## Menu [POSITION]

Sur l'écran du menu, choisissez [POSITION] dans le menu principal et sélectionnez un élément du sous-menu. Reportez-vous à « Navigation dans le menu » (➔ page 59) pour connaître l'opération de l'écran du menu.

### Remarque

- Lorsque le dispositif optionnel qui prend en charge la sortie DIGITAL LINK (Modèle N° : ET-YFB100G, ET-YFB200G) est connecté à la borne <DIGITAL LINK/LAN>, réglez d'abord le décalage et l'aspect à partir du menu du dispositif qui prend en charge la sortie DIGITAL LINK.

### [COR. DE TRAPÈZE AUTO]

Le projecteur peut automatiquement corriger la distorsion trapézoïdale verticale lorsque le projecteur est installé incliné.

- 1) Appuyez sur ▲▼ pour sélectionner [COR. DE TRAPÈZE AUTO].
- 2) Appuyez sur ◀▶ ou la touche <ENTER>.
  - L'écran de réglage individuel [COR. DE TRAPÈZE AUTO] s'affiche.
- 3) Appuyez sur ◀▶ pour changer d'élément.

[OUI]	Activez la correction de trapèze automatique en temps réel.
[NON]	Désactivez la correction de trapèze automatique en temps réel.

### Remarque

- Selon la situation d'installation, la distorsion trapézoïdale peut ne pas être entièrement corrigée. Dans ce cas, effectuez le réglage dans le menu [POSITION] → [RÉGLAGE DE L'ÉCRAN].
- [COR. DE TRAPÈZE AUTO] ne peut pas être réglé lorsque le menu [RÉGLAGE PROJECTEUR] → [MÉTHODE DE PROJECTION] est réglé sur [FAÇADE/PLAFOND] ou [ARR. /PLAFOND].

### [RÉGLAGE DE L'ÉCRAN]

Corrigez la distorsion lorsque le projecteur est installé d'une manière inclinée ou que l'écran est incliné ou incurvé.

- 1) Appuyez sur ▲▼ pour sélectionner [RÉGLAGE DE L'ÉCRAN].
- 2) Appuyez sur la touche <ENTER>.
  - L'écran [RÉGLAGE DE L'ÉCRAN] s'affiche.
- 3) Appuyez sur ▲▼ pour sélectionner un élément à régler.

[CORRECTION DE TRAPÈZE]	Règle lorsque l'image projetée est déformée en trapèze.
[CORRECTION DES ANGLES]	S'ajuste lorsque les quatre coins de l'image projetée sont déformés.
[CORRECTION COURBE]	Règle lorsque l'image projetée est déformée en courbe.

- 4) Appuyez sur la touche <ENTER>.
  - L'écran [CORRECTION DE TRAPÈZE], [CORRECTION DES ANGLES] ou [CORRECTION COURBE] s'affiche.

### Remarque

- Un seul élément parmi [CORRECTION DE TRAPÈZE], [CORRECTION DES ANGLES] et [CORRECTION COURBE] peut être activé. Si vous effectuez le réglage de [CORRECTION DE TRAPÈZE], [CORRECTION DES ANGLES] ou [CORRECTION COURBE], puis effectuez le réglage des autres éléments, la valeur des éléments précédents sera réinitialisée.
- La qualité de l'image se détériorera lorsque la quantité de correction de [RÉGLAGE DE L'ÉCRAN] augmente, ce qui rend la mise au point difficile. Installez le projecteur de sorte que la quantité de correction soit aussi petite que possible.
- Lorsque les réglages sont effectués avec [RÉGLAGE DE L'ÉCRAN], la taille de l'image change également.

### Réglage [CORRECTION DE TRAPÈZE]

- 1) Appuyez sur ▲▼ pour sélectionner [RÉGLAGE DE L'ÉCRAN].
- 2) Appuyez sur la touche <ENTER>.
  - L'écran [RÉGLAGE DE L'ÉCRAN] s'affiche.
- 3) Appuyez sur ▲▼ pour sélectionner [CORRECTION DE TRAPÈZE].

- 4) Appuyez sur la touche <ENTER>.
  - L'écran [CORRECTION DE TRAPÈZE] s'affiche.
- 5) Appuyez sur ▲▼ pour sélectionner un élément à régler.
- 6) Appuyez sur la touche <ENTER>.
  - L'écran de réglage individuel de la fonction sélectionnée s'affiche.
  - Si vous sélectionnez [RAPPORT OPTIQUE] ou [ÉQUILIBRAGE] à l'étape 5), vous pouvez également appuyer sur ◀▶ pour afficher l'écran de réglage individuel.
- 7) Appuyez sur ◀▶ pour régler.
  - Appuyez sur ▲▼◀▶ pour régler lorsque [CORRECTION DE TRAPÈZE] est sélectionné à l'étape 5).

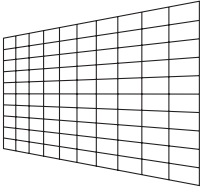
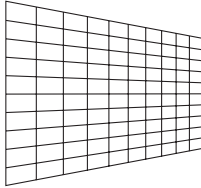
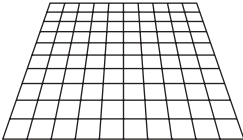
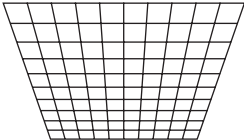
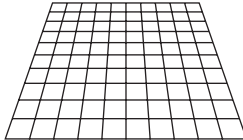
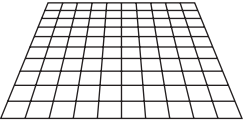
[RAPPORT OPTIQUE]	Réglez le rapport de projection. La plage réglable est de 0,9 ~ 2,3. Sélectionnez une valeur proche de la valeur obtenue en divisant la distance de projection réelle par la largeur de l'écran de projection.
[CORRECTION DE TRAPÈZE]	<p>[H]</p> <div style="display: flex; justify-content: space-around;">   </div> <p>[V]</p> <div style="display: flex; justify-content: space-around;">   </div>
[ÉQUILIBRAGE]	<div style="display: flex; justify-content: space-around;">   </div>

#### Remarque

- Appuyez sur la touche <ENTER> lorsque l'écran de réglage individuel est affiché pour passer à l'écran de réglage individuel des autres éléments.

#### Réglage [CORRECTION DES ANGLES]

- 1) Appuyez sur ▲▼ pour sélectionner [RÉGLAGE DE L'ÉCRAN].
- 2) Appuyez sur la touche <ENTER>.
  - L'écran [RÉGLAGE DE L'ÉCRAN] s'affiche.
- 3) Appuyez sur ▲▼ pour sélectionner [CORRECTION DES ANGLES].
- 4) Appuyez sur la touche <ENTER>.
  - L'écran [CORRECTION DES ANGLES] s'affiche.
- 5) Appuyez sur ▲▼ pour sélectionner l'élément à ajuster.
- 6) Appuyez sur la touche <ENTER>.
  - L'écran de réglage individuel de la fonction sélectionnée s'affiche.
- 7) Appuyez sur ▲▼◀▶ pour ajuster.

## Réglage [CORRECTION DES ANGLES]

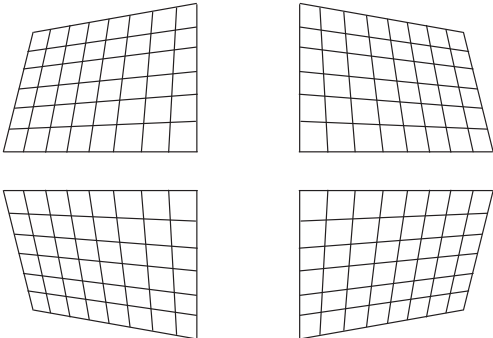
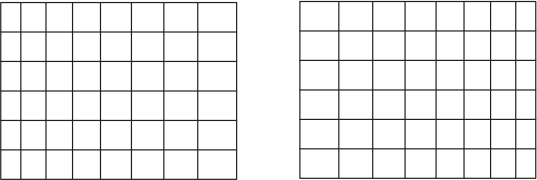
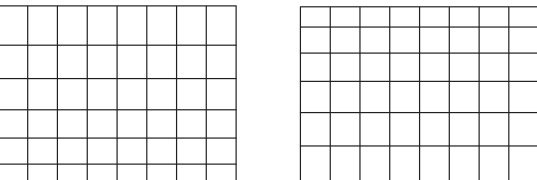
<p>[SUPÉRIEUR GAUCHE] [SUPÉRIEUR DROIT] [INFÉRIEUR GAUCHE] [INFÉRIEUR DROIT]</p>			
<p>[LINEARITY]</p>	<p>[H]</p>		
	<p>[V]</p>		

### Remarque

- Appuyez sur la touche <ENTER> lorsque l'écran de réglage individuel est affiché pour passer à l'écran de réglage individuel des autres éléments.
- Selon la quantité de correction, le rapport d'aspect de l'image peut changer.

## Réglage [CORRECTION COURBE]

- 1) Appuyez sur ▲▼ pour sélectionner [RÉGLAGE DE L'ÉCRAN].
- 2) Appuyez sur la touche <ENTER>.
  - L'écran [RÉGLAGE DE L'ÉCRAN] s'affiche.
- 3) Appuyez sur ▲▼ pour sélectionner [CORRECTION COURBE].
- 4) Appuyez sur la touche <ENTER>.
  - L'écran [CORRECTION COURBE] s'affiche.
- 5) Appuyez sur ▲▼ pour sélectionner l'élément à ajuster.
- 6) Appuyez sur la touche <ENTER>.
  - L'écran de réglage individuel de la fonction sélectionnée s'affiche.
  - Vous pouvez également afficher l'écran de réglage individuel en appuyant sur la touche ◀▶ lorsque [RAPPORT OPTIQUE], [ÉQUILIBRAGE] ou [MAINTIEN RAPPORT D'ASPECT] est sélectionné à l'étape 5).
- 7) Appuyez sur ◀▶ pour régler.
  - Appuyez sur ▲▼◀▶ pour régler lorsque [CORRECTION DE TRAPÈZE] ou [ARC] est sélectionné à l'étape 5).

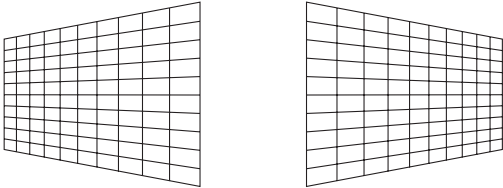
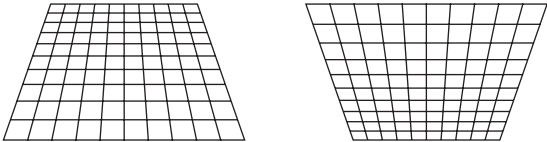
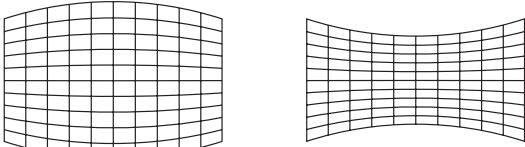
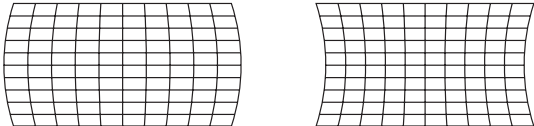
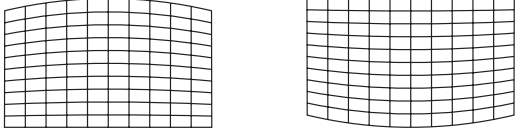

<b>[RAPPORT OPTIQUE]</b>	Réglez le rapport de projection. La plage réglable est de 0,9 ~ 2,3. Sélectionnez une valeur proche de la valeur obtenue en divisant la distance de projection réelle par la largeur de l'écran de projection.	
<b>[CORRECTION DE TRAPÈZE]</b>	[H]	
	[V]	
<b>[ARC]</b>	[H]	
	[V]	
<b>[ÉQUILIBRAGE]</b>		
<b>[MAINTIEN RAPPORT D'ASPECT]</b>	Pour régler sans changer le rapport d'aspect, réglez-le sur [OUI].	

### Remarque

- Appuyez sur la touche <ENTER> lorsque l'écran de réglage individuel est affiché pour passer à l'écran de réglage individuel des autres éléments.

### [DÉCALAGE]

(Uniquement pour l'entrée de signal COMPUTER1 / COMPUTER2)

Déplacez verticalement ou horizontalement la position de l'image si celle-ci est décalée même lorsque la position relative du projecteur et de l'écran est correcte.

- 1) Appuyez sur ▲▼ pour sélectionner [DÉCALAGE].
- 2) Appuyez sur la touche <ENTER>.
  - L'écran [DÉCALAGE] s'affiche.
- 3) Appuyez sur ▲▼◀▶ pour régler la position.

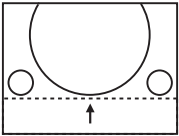
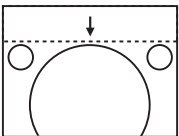
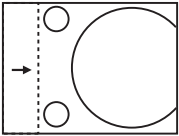
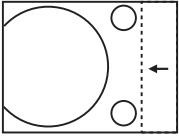
Orientation	Opération	Réglage	
<b>Réglage vertical (haut et bas)</b>	Appuyez sur la touche ▲.	La position d'image se déplace vers le haut.	
	Appuyez sur la touche ▼.	La position d'image se déplace vers le bas.	
<b>Réglage horizontal (droite et gauche)</b>	Appuyez sur la touche ►.	La position d'image se déplace vers la droite.	
	Appuyez sur la touche ◄.	La position d'image se déplace vers la gauche.	

### Remarque

- En fonction du signal d'entrée, si le réglage de [DÉCALAGE] dépasse la plage de réglage effective du signal d'entrée, la position de l'image ne peut pas être modifiée. Réglez dans la plage réglable effective.

### [RÉGLAGE D'HORLOGE]

(Uniquement pour l'entrée de signal COMPUTER1 / COMPUTER2)

Réglez pour réduire le bruit généré lors de la projection de bandes verticales.

Lors de la projection d'un motif rayé, des bandes périodiques (le bruit) peuvent se produire. Dans ce cas, ajustez de sorte que le bruit soit le moins important.

- 1) Appuyez sur ▲▼ pour sélectionner [RÉGLAGE D'HORLOGE].
- 2) Appuyez sur ◄► ou la touche <ENTER>.
  - L'écran de réglage individuel [RÉGLAGE D'HORLOGE] s'affiche.
- 3) Appuyez sur ◄► pour régler.
  - La valeur d'ajustement va de [-32] à [+32].

### Attention

- Réglez cette option avant [RÉGLAGE DE PHASE].

### [RÉGLAGE DE PHASE]

(Uniquement pour l'entrée de signal COMPUTER1 / COMPUTER2)

Vous pouvez régler pour obtenir une image optimale lorsqu'une image scintillante ou une image aux contours mal définis s'affiche.

- 1) Appuyez sur ▲▼ pour sélectionner [RÉGLAGE DE PHASE].
- 2) Appuyez sur ◄► ou la touche <ENTER>.
  - L'écran d'ajustement individuel [RÉGLAGE DE PHASE] s'affiche.
- 3) Appuyez sur ◄► pour ajuster la valeur.
  - La valeur de réglage varie entre [0] et [+31]. Effectuez le réglage de sorte que la quantité d'interférence soit au minimum.

### Remarque

- Certains signaux peuvent ne pas être ajustables.
- Les valeurs optimales peuvent ne pas être obtenues si l'image provenant d'un ordinateur est instable.
- Dans le cas de la projection d'un signal avec une fréquence d'horloge à points de 162 MHz ou supérieure, le bruit ne peut pas disparaître même si [RÉGLAGE DE PHASE] est ajusté.

## [SURBALAYAGE]

(Uniquement pour l'entrée de signal de type film.)

Utilisez cette fonction si des caractères ou des images sont rognés près de la périphérie de l'image projetée.

- 1) Appuyez sur ▲▼ pour sélectionner [SURBALAYAGE].
- 2) Appuyez sur ◀▶ ou la touche <ENTER>.
  - L'écran de réglage individuel [SURBALAYAGE] s'affiche.
- 3) Appuyez sur ◀▶ pour régler le niveau.
  - La valeur d'ajustement va de [0] à [+3].

## [ASPECT]

Vous pouvez changer le rapport d'aspect de l'image.

Le rapport d'aspect est changé dans la plage d'écran sélectionnée dans le menu [OPTION D'AFFICHAGE] → [RÉGLAGE IMAGE] → [FORMAT D'ÉCRAN]. Réglez [FORMAT D'ÉCRAN] d'abord. (➔ page 80)

- 1) Appuyez sur ▲▼ pour sélectionner [ASPECT].
- 2) Appuyez sur ◀▶ ou la touche <ENTER>.
  - L'écran de réglage individuel [ASPECT] s'affiche.
- 3) Appuyez sur ◀▶ pour changer d'élément.
  - Les éléments changent à chaque pression de la touche.

[NORMAL]	Affiche les images sans changer le rapport d'aspect des signaux d'entrée.
[AUTOMATIQUE]*1	Identifie le signal d'identification du rapport d'aspect incorporé dans le signal d'image, passe automatiquement au rapport d'aspect optimal et l'affiche.
[PLEINE LARGEUR]	Affiche les images en convertissant le rapport d'aspect sur 16:9 lorsque des signaux standard*2 sont entrés. Affiche l'image sans changer le rapport d'aspect du signal d'entrée quand des signaux au format large*3 sont entrés.
[ÉLARGI HORIZ.]	Affiche les images à pleine largeur de la plage d'écran sélectionnée dans [FORMAT D'ÉCRAN]. Lorsque les signaux comportent un rapport d'aspect verticalement plus grand que le rapport d'aspect de l'écran sélectionné dans [FORMAT D'ÉCRAN], les images sont affichées avec leurs parties supérieure et inférieure coupées.
[ADAPTATION V.]	Affiche les images à pleine hauteur de la plage d'écran sélectionnée dans [FORMAT D'ÉCRAN]. Lorsque les signaux comportent un rapport d'aspect horizontalement plus grand que le rapport d'aspect de l'écran sélectionné dans [FORMAT D'ÉCRAN], les images sont affichées avec leurs parties gauche et droite coupées.
[PLEINE MATRICE]	Affiche les images à plein écran sélectionné dans [FORMAT D'ÉCRAN]. Si le rapport d'aspect du signal d'entrée est différent du rapport d'aspect de la limite d'écran, il est converti au rapport d'aspect d'écran sélectionné dans [FORMAT D'ÉCRAN] et affiché.
[NATIF]	Affiche les images sans changer la résolution des signaux d'entrée.

\*1 Uniquement pour l'entrée du signal vidéo (NTSC).

\*2 Les signaux standard sont des signaux d'entrée au format 4:3 ou 5:4.

\*3 Les signaux au format large sont des signaux d'entrée avec un format de 16:10, 16:9 ou 15:9.

### Remarque

- Certains modes de taille ne sont pas disponibles pour certains types de signaux d'entrée.
- La taille de l'image peut être commutée anormalement lorsque [AUTOMATIQUE] est sélectionné, réglez sur [NORMAL] ou [PLEINE LARGEUR] en fonction du signal d'entrée.
- Si un rapport d'aspect différent du rapport d'aspect des signaux d'entrée est sélectionné, les images apparaîtront différemment des images originales. Soyez attentif à ce point lors de la sélection du rapport d'aspect.
- Si vous utilisez le projecteur dans des endroits tels que des cafés ou des hôtels pour projeter des programmes à but commercial ou des présentations publiques, notez que l'ajustement du rapport d'aspect ou l'utilisation de la fonction de zoom pour changer les images de l'écran peut être une infraction aux droits du propriétaire possédant les droits d'auteur pour ce programme, qui est soumis à des lois de protections des droits d'auteur. Soyez vigilant lors de l'utilisation des fonctions du projecteur comme l'ajustement du rapport d'aspect et la fonction de zoom.
- Si des images conventionnelles (normales) 4:3, qui ne sont pas des images grand écran, sont projetées sur un grand écran, les bords de ces images pourraient ne pas apparaître ou apparaître distordus. De telles images devraient être visionnées avec un rapport d'aspect de 4:3, le format original prévu par leur créateur.

## [VERROU TRAME]

---

(Uniquement pour les signaux d'entrée d'image fixe)

La fonction de verrouillage de trame peut être réglée pour certains signaux.

- 1) Appuyez sur ▲▼ pour sélectionner [VERROU TRAME].
- 2) Appuyez sur ◀▶ ou la touche <ENTER>.
  - L'écran de réglage individuel [VERROU TRAME] s'affiche.
- 3) Appuyez sur ◀▶ pour changer d'élément.
  - Les éléments changent à chaque pression de la touche.

[OUI]	La trame est verrouillée. Synchronise l'image affichée avec la fréquence de balayage vertical du signal d'entrée.
[NON]	La fonction de verrouillage de trame est désactivée. Réglez sur [NON] si vous êtes préoccupé par le scintillement.

## Menu [LANGAGE]

Sur l'écran du menu, choisissez [LANGAGE] dans le menu principal et sélectionnez un élément du sous-menu. Reportez-vous à « Navigation dans le menu » (➡ page 59) pour connaître l'opération de l'écran du menu.

### Changement de la langue de l'affichage

Vous pouvez choisir la langue du menu à l'écran.

1) Appuyez sur ▲▼ pour sélectionner la langue de l'affichage, appuyez ensuite sur la touche <ENTER>.



- Les divers menus, paramètres, écrans de réglage, noms de touche de commande, etc. sont affichés dans la langue sélectionnée.
- Les langues pouvant être sélectionnées sont l'anglais, l'allemand, le français, l'italien, l'espagnol, le portugais, le néerlandais, le suédois, le finnois, le norvégien, le danois, le polonais, le hongrois, le roumain, le tchèque, le russe, le turc, l'arabe, le kazakh, le vietnamien, le coréen, le japonais et le thaï.

### Remarque

- La langue du menu à l'écran est réglée sur l'anglais dans le réglage par défaut, ainsi que lorsque vous exécutez le menu [RÉGLAGE PROJECTEUR] → [INITIALISER TOUT].

## Menu [OPTION D’AFFICHAGE]

Sur l’écran du menu, choisissez [OPTION D’AFFICHAGE] dans le menu principal et sélectionnez un élément du sous-menu.

Reportez-vous à « Navigation dans le menu » (➔ page 59) pour connaître l’opération de l’écran du menu.

### [RÉGLAGE COULEUR]

Corrigez la différence de couleur entre les projecteurs lors de l’utilisation simultanée de plusieurs projecteurs.

1) Appuyez sur ▲▼ pour sélectionner [RÉGLAGE COULEUR].

2) Appuyez sur ◀▶ pour changer d’élément.

- Les éléments changent à chaque pression de la touche.

[NON]	Le réglage de la couleur n’est pas effectué.
[3COULEURS]	Règle les trois couleurs [ROUGE], [VERT] ou [BLEU] et le blanc [GAIN]. Pour plus de détails sur ce mode, reportez-vous à la section « Réglage de [3COULEURS] » (➔ page 76).
[6COULEURS]	Règle [NIVEAU DE BLANC] et les six couleurs [ROUGE], [VERT], [BLEU], [CYAN], [MAGENTA] ou [JAUNE]. Pour plus de détails, reportez-vous à la section « Réglage de [6COULEURS] » (➔ page 76).

### Réglage [3COULEURS]

1) Appuyez sur ▲▼ pour sélectionner [RÉGLAGE COULEUR].

2) Appuyez sur ◀▶ pour sélectionner [3COULEURS].

3) Appuyez sur la touche <ENTER>.

- L’écran [3COULEURS] s’affiche.

4) Appuyez sur ▲▼ pour sélectionner [ROUGE], [VERT], [BLEU] ou [BLANC].

5) Appuyez sur la touche <ENTER>.

- L’écran [3COULEURS:ROUGE], [3COULEURS:VERT], [3COULEURS:BLEU] ou [3COULEURS:BLANC] s’affiche.
- En réglant [GRILLE-TEST AUTO] sur [OUI], la mire de test pour la couleur sélectionnée s’affiche.

6) Appuyez sur ▲▼ pour sélectionner [ROUGE], [VERT] ou [BLEU].

- [GAIN] peut être réglé lorsque [BLANC] est sélectionné à l’étape 4).

7) Appuyez sur ◀▶ pour régler.

- La valeur de réglage varie entre 0<sup>\*1</sup> et 2 048.

\*1 La limite inférieure varie selon la couleur de réglage.

### Remarque

- Opération lors de la correction de la couleur de réglage  
Lorsque la couleur de correction rouge est modifiée : Le rouge est ajouté à ou soustrait de la couleur de réglage.  
Lorsque la couleur de correction verte est modifiée : Le vert est ajouté à ou soustrait de la couleur de réglage.  
Lorsque la couleur de correction bleue est modifiée : Le bleu est ajouté à ou soustrait de la couleur de réglage.
- Cet ajustement devrait être effectué par une personne qui connaît les projecteurs ou par un technicien car un haut niveau de compétence est requis pour effectuer un ajustement réussi.
- Appuyez sur la touche <DEFAULT> de la télécommande pour restaurer les réglages d’usine par défaut pour tous les éléments.
- Lorsque [RÉGLAGE COULEUR] est réglé sur [3COULEURS], [CORRECTION DE COULEUR] est réglé sur [NON] et le menu [IMAGE] → [TEMPÉRATURE DE COULEUR] est réglé sur [STANDARD].

### Réglage [6COULEURS]

1) Appuyez sur ▲▼ pour sélectionner [RÉGLAGE COULEUR].

2) Appuyez sur ◀▶ pour sélectionner [6COULEURS].

3) Appuyez sur la touche <ENTER>.

- L’écran [6COULEURS] s’affiche.

- 4) Appuyez sur ▲▼ pour sélectionner [NIVEAU DE BLANC].
- 5) Appuyez sur la touche <ENTER>.
  - L'écran [NIVEAU DE BLANC] s'affiche.
  - En réglant [GRILLE-TEST AUTO] sur [OUI], la mire de test pour le blanc s'affiche.
- 6) Appuyez sur ▲▼ pour sélectionner [ROUGE], [VERT] ou [BLEU].
- 7) Appuyez sur ◀▶ pour régler.
  - La valeur de réglage varie entre 128 et 512.
- 8) Appuyez sur la touche <MENU>.
  - L'écran [6COULEURS] s'affiche.
- 9) Appuyez sur ▲▼ pour sélectionner [RGBCMY].
- 10) Appuyez sur la touche <ENTER>.
  - L'écran [RGBCMY] s'affiche.
- 11) Appuyez sur ▲▼ pour sélectionner [ROUGE], [VERT], [BLEU], [CYAN], [MAGENTA], [JAUNE].
- 12) Appuyez sur la touche <ENTER>.
  - L'écran [RGBCMY:ROUGE], [RGBCMY:VERT], [RGBCMY:BLEU], [RGBCMY:CYAN], [RGBCMY:MAGENTA] ou [RGBCMY:JAUNE] s'affiche.
  - En réglant [GRILLE-TEST AUTO] sur [OUI], la mire de test pour la couleur sélectionnée s'affiche.
- 13) Appuyez sur ▲▼ pour sélectionner [ROUGE], [VERT] ou [BLEU].
- 14) Appuyez sur ◀▶ pour régler.
  - La valeur de réglage varie entre 0\*1 et 512\*1.

\*1 Les limites inférieure et supérieure varient selon la couleur de réglage.

### Remarque

- Lors du réglage [6COULEURS], suivez l'ordre de [NIVEAU DE BLANC] à [RGBCMY]. Si [NIVEAU DE BLANC] est réglé après [RGBCMY], vous devez régler de nouveau [RGBCMY].
- Opération lors de la correction de la couleur de réglage  
 Lorsque la couleur de correction rouge est modifiée : Le rouge est ajouté à ou soustrait de la couleur de réglage.  
 Lorsque la couleur de correction verte est modifiée : Le vert est ajouté à ou soustrait de la couleur de réglage.  
 Lorsque la couleur de correction bleue est modifiée : Le bleu est ajouté à ou soustrait de la couleur de réglage.
- Cet ajustement devrait être effectué par une personne qui connaît les projecteurs ou par un technicien car un haut niveau de compétence est requis pour effectuer un ajustement réussi.
- Appuyez sur la touche <DEFAULT> de la télécommande pour restaurer les réglages d'usine par défaut pour tous les éléments.
- Lorsque [RÉGLAGE COULEUR] est réglé sur [6COULEURS], [CORRECTION DE COULEUR] est réglé sur [NON] et le menu [IMAGE] → [TEMPÉRATURE DE COULEUR] est réglé sur [STANDARD].

## [CORRECTION DE COULEUR]

Les couleurs peuvent être ajustées et enregistrées pour chaque format de signal d'entrée.

- 1) Appuyez sur ▲▼ pour sélectionner [CORRECTION DE COULEUR].
- 2) Appuyez sur ◀▶ pour changer d'élément.
  - Les éléments changent à chaque pression de la touche.

[NON]	Réglage standard
[UTILISATEUR]	Pour chacun des trois formats de signaux suivants : VIDEO, RGB et $Y_P P_R / Y_C C_R$ , six couleurs de rouge, vert, bleu, cyan, magenta et jaune peuvent être ajustées et enregistrées. Appuyez sur la touche <ENTER> pour régler les détails. Le réglage est possible dans la plage de -32 à +32.

### Remarque

- Lorsque [RÉGLAGE COULEUR] est réglé sur l'autre que [NON], [CORRECTION DE COULEUR] est fixé sur [NON] et ne peut pas être réglé.



## [MENU A L’ÉCRAN]

Réglez le menu à l’écran.

### Réglage de [AFFICHAGE À L’ÉCRAN]

Réglez le guide d’entrée à afficher lors de la commutation de l’entrée. L’écran du guide d’entrée affiche les noms de l’entrée et du signal d’entrée actuellement sélectionnés.

- 1) Appuyez sur ▲▼ pour sélectionner [MENU A L’ÉCRAN].
- 2) Appuyez sur la touche <ENTER>.
  - L’écran [MENU A L’ÉCRAN] s’affiche.
- 3) Appuyez sur ▲▼ pour sélectionner [AFFICHAGE À L’ÉCRAN].
- 4) Appuyez sur ◀▶ pour changer d’élément.
  - Les éléments changent à chaque pression de la touche.

[DÉTAILLÉ]	Affichez graphiquement le nom de la borne d’entrée et affichez le nom du signal d’entrée ou la résolution de la borne d’entrée sélectionnée.
[NON]	Désactive le guide d’entrée.
[SIMPLIFIÉ]	Affiche le nom de la borne d’entrée sélectionnée et le signal d’entrée.

#### Remarque

- Quand il est réglé sur [DÉTAILLÉ], vous pouvez sélectionner l’entrée avec ▲▼◀▶ sur le panneau de contrôle ou la télécommande lorsque le guide d’entrée est affiché.

### Réglage de [POSITION AFFICHAGE]

Réglez la position de l’écran de menu (OSD). Parallèlement à ce réglage, la position d’affichage de l’écran de réglage individuel change également.

- 1) Appuyez sur ▲▼ pour sélectionner [MENU A L’ÉCRAN].
- 2) Appuyez sur la touche <ENTER>.
  - L’écran [MENU A L’ÉCRAN] s’affiche.
- 3) Appuyez sur ▲▼ pour sélectionner [POSITION AFFICHAGE].
- 4) Appuyez sur ◀▶ pour changer d’élément.
  - Les éléments changent à chaque pression de la touche.

Éléments	Écran de menu (OSD)	Écran de réglage individuel
[CENTRE]	Sélectionne le centre de l’écran.	Il est affiché au centre de l’écran.
[SUPÉRIEUR GAUCHE]	Sélectionne la partie supérieure gauche de l’écran.	Il est affiché à la partie supérieure de l’écran.
[SUPÉRIEUR DROIT]	Sélectionne la partie supérieure droite de l’écran.	Il est affiché à la partie supérieure de l’écran.
[INFÉRIEUR GAUCHE]	Sélectionne la partie inférieure gauche de l’écran.	Il est affiché à la partie inférieure de l’écran.
[INFÉRIEUR DROIT]	Sélectionne la partie inférieure droite de l’écran.	Il est affiché à la partie inférieure de l’écran.

### Réglage de [TAILLE OSD]

(Uniquement pour PT-VZ585N)

Réglez la taille de l’écran de menu (OSD).

- 1) Appuyez sur ▲▼ pour sélectionner [MENU A L’ÉCRAN].
- 2) Appuyez sur la touche <ENTER>.
  - L’écran [MENU A L’ÉCRAN] s’affiche.
- 3) Appuyez sur ▲▼ pour sélectionner [TAILLE OSD].
- 4) Appuyez sur ◀▶ pour changer d’élément.

[NORMAL]	Utilisez ce paramètre normalement.
[DOUBLE]	L'écran de menu s'affiche avec la taille de police deux fois plus grande que celle définie dans [NORMAL]. La taille de l'écran de menu est doublée à la fois verticalement et horizontalement.

### Réglage de [MESSAGE D'ALERTE]

Choisissez d'afficher/de masquer le message d'avertissement.

- 1) Appuyez sur ▲▼ pour sélectionner [MENU A L'ÉCRAN].
- 2) Appuyez sur la touche <ENTER>.
  - L'écran [MENU A L'ÉCRAN] s'affiche.
- 3) Appuyez sur ▲▼ pour sélectionner [MESSAGE D'ALERTE].
- 4) Appuyez sur ◀▶ pour changer d'élément.
  - Les éléments changent à chaque pression de la touche.

[OUI]	Affiche le message d'avertissement.
[NON]	Masque le message d'avertissement.

#### Remarque

- Lorsque [MESSAGE D'ALERTE] est réglé sur [NON], le message d'avertissement ne sera pas affiché sur l'image projetée, même si un état d'alerte tel que « AVERTISSEMENT DE TEMPÉRATURE » est détecté. Le message d'invite pour le remplacement/l'entretien du filtre ou le remplacement de l'unité de lampe ne s'affiche pas aussi.

### [NIVEAU DE SIGNAL HDMI]

Changez le réglage quand l'équipement externe est connecté à la borne <HDMI 1 IN> / <HDMI 2 IN> du projecteur et si l'image n'est pas correctement projetée.

- 1) Appuyez sur ▲▼ pour sélectionner [NIVEAU DE SIGNAL HDMI].
- 2) Appuyez sur ◀▶ pour changer d'élément.
  - Les éléments changent à chaque pression de la touche.

[AUTOMATIQUE]	Définit automatiquement le niveau du signal.
[64-940]	Sélectionnez cette option quand la borne HDMI d'un appareil externe (tel qu'un lecteur blu-ray) est connectée à la borne <HDMI 1 IN> / <HDMI 2 IN>.
[0-1023]	Sélectionnez cette option quand la sortie de la borne DVI d'un appareil externe (tel qu'un ordinateur) est connectée à la borne <HDMI 1 IN> / <HDMI 2 IN> par un câble de conversion ou un câble similaire. Sélectionnez-la aussi quand la sortie de la borne HDMI d'un ordinateur ou d'un autre appareil est connectée à la borne <HDMI 1 IN> / <HDMI 2 IN>.

#### Remarque

- Le réglage optimal varie selon le réglage de sortie du périphérique externe relié. Consultez le manuel d'utilisation du périphérique externe en ce qui concerne la sortie du périphérique externe.
- Le niveau de signal affiché est estimé lorsque l'entrée est de 30 bits.

### [NIVEAU DIGITAL LINK]

Commute le réglage quand l'équipement externe est connecté à la borne <DIGITAL LINK/LAN> du projecteur et si l'image n'est pas projetée correctement.

- 1) Appuyez sur ▲▼ pour sélectionner [NIVEAU DIGITAL LINK].
- 2) Appuyez sur ◀▶ pour changer d'élément.
  - Les éléments changent à chaque pression de la touche.

[AUTOMATIQUE]	Définit automatiquement le niveau du signal.
[64-940]	Sélectionnez cette option lorsque la sortie de la borne HDMI d'un périphérique externe (tel qu'un lecteur de disque Blu-ray) est connectée à la borne <DIGITAL LINK/LAN> via un émetteur avec câble à paire torsadée.
[0-1023]	Sélectionnez cette option lorsque la sortie de la borne DVI-D ou la sortie de la borne HDMI d'un périphérique externe (tel qu'un ordinateur) est connectée à la borne <DIGITAL LINK/LAN> via un émetteur avec câble à paire torsadée.

### Remarque

- Le réglage optimal varie selon le réglage de sortie du périphérique externe relié. Consultez le manuel d'utilisation du périphérique externe en ce qui concerne la sortie du périphérique externe.
- Le niveau de signal affiché est estimé lorsque l'entrée est de 30 bits.

## [RÉGLAGE CLOSED CAPTION] (Uniquement pour l'entrée NTSC)

Réglez des sous-titres codés.

### Sélection de l'affichage du sous-titrage

- 1) Appuyez sur ▲▼ pour sélectionner [RÉGLAGE CLOSED CAPTION].
- 2) Appuyez sur la touche <ENTER>.
  - L'écran [RÉGLAGE CLOSED CAPTION] s'affiche.
- 3) Appuyez sur ▲▼ pour sélectionner [CLOSED CAPTION].
- 4) Appuyez sur ◀▶ pour changer d'élément.
  - Les éléments changent à chaque pression de la touche.

[NON]	Les sous-titres codés ne sont pas affichés.
[OUI]	Les sous-titres codés sont affichés.

- Si [OUI] est sélectionné, passez à l'étape 5).
- 5) Une fois le message de confirmation affiché, sélectionnez [VALIDER] puis appuyez sur la touche <ENTER>.

### Réglage du mode des sous-titres

- 1) Appuyez sur ▲▼ pour sélectionner [RÉGLAGE CLOSED CAPTION].
- 2) Appuyez sur la touche <ENTER>.
  - L'écran [RÉGLAGE CLOSED CAPTION] s'affiche.
- 3) Appuyez sur ▲▼ pour sélectionner [MODE].
- 4) Appuyez sur ◀▶ pour changer d'élément.
  - Les éléments changent à chaque pression de la touche.

[CC1]	Affiche les données CC1.
[CC2]	Affiche les données CC2.
[CC3]	Affiche les données CC3.
[CC4]	Affiche les données CC4.

### Remarque

- Le sous-titrage est une fonction principalement utilisée en Amérique du Nord qui affiche des informations textuelles avec des signaux vidéo. Les sous-titres codés risquent de ne pas s'afficher selon le périphérique raccordé ou le contenu lu.
- [RÉGLAGE CLOSED CAPTION] ne peut être sélectionné que si un signal NTSC est appliqué.
- Si [RÉGLAGE CLOSED CAPTION] est réglé sur [OUI], la luminosité de l'image peut être modifiée en fonction des périphériques externes ou du contenu utilisé de connexion correspondant du sous-titrage.
- Si un signal de sous-titres codés du mode choisi est entré, le message de sécurité n'est pas affiché même lorsque le menu [SÉCURITÉ] → [AFFICHAGE DU TEXTE] est réglé sur [OUI].
- Les sous-titres codés ne s'affichent pas lorsque l'écran de menu s'affiche.

## [RÉGLAGE IMAGE]

Réglez la taille d'écran.

Lorsque l'aspect d'une image projetée est modifié, obtenez la position d'image optimale pour l'écran défini. Procédez aux réglages nécessaires pour l'écran utilisé.

- 1) Appuyez sur ▲▼ pour sélectionner [RÉGLAGE IMAGE].
- 2) Appuyez sur la touche <ENTER>.
  - L'écran [RÉGLAGE IMAGE] s'affiche.

- 3) Appuyez sur ▲▼ pour sélectionner [FORMAT D’ÉCRAN].
- 4) Appuyez sur ◀▶ pour changer d’élément [FORMAT D’ÉCRAN].
  - Les éléments changent à chaque pression de la touche.

N° de modèle	[FORMAT D’ÉCRAN]	Les éléments disponibles à régler lorsque [POSITION IMAGE] est sélectionné
PT-VZ585N PT-VW545N	[16:10]	Impossible de régler.
	[16:9]	Trois éléments de [CENTRE], [SUPÉRIEUR] et [INFÉRIEUR] peuvent être sélectionnés pour la position verticale.
	[4:3]	Trois éléments de [CENTRE], [GAUCHE] et [DROITE] peuvent être sélectionnés pour la position horizontale.
PT-VX615N	[4:3]	Impossible de régler.
	[16:10]	Trois éléments de [CENTRE], [SUPÉRIEUR] et [INFÉRIEUR] peuvent être sélectionnés pour la position verticale.
	[16:9]	Trois éléments de [CENTRE], [SUPÉRIEUR] et [INFÉRIEUR] peuvent être sélectionnés pour la position verticale.

- 5) Appuyez sur ▲▼ pour sélectionner [POSITION IMAGE].
  - Dans les cas suivants, la [POSITION IMAGE] ne peut pas être réglée.
    - Pour PT-VZ585N et PT-VW545N, si [FORMAT D’ÉCRAN] est réglé sur [16:10].
    - Pour PT-VX615N, si [FORMAT D’ÉCRAN] est réglé sur [4:3].
- 6) Appuyez sur ◀▶ pour sélectionner la position image.

## [DÉMARRAGE LOGO]

Réglez l’affichage du logo lorsque le projecteur est allumé.

- 1) Appuyez sur ▲▼ pour sélectionner [DÉMARRAGE LOGO].
- 2) Appuyez sur ◀▶ pour changer d’élément.
  - Les éléments changent à chaque pression de la touche.

[LOGO DÉFAUT]	Affiche le logo Panasonic.
[LOGO UTIL.]	Affiche l’image enregistrée par l’utilisateur.
[NON]	Désactive l’affichage du logo de démarrage.

### Remarque

- Le démarrage logo disparaîtra dans 30 secondes environ.
- Pour créer/enregistrer des images pour [LOGO UTIL.], utilisez le « Logo Transfer Software » inclus dans le CD-ROM fourni.

## [PARAMET. RÉGLAGE AUTO]

Définit l’exécution automatique du RÉGLAGE AUTOMATIQUE.

L’horloge à points, la phase de l’horloge et la position de l’image peuvent être réglées automatiquement sans appuyer sur la touche <AUTO SETUP/CANCEL> chaque fois que des signaux non enregistrés sont fréquemment entrés lors des réunions, etc.

- 1) Appuyez sur ▲▼ pour sélectionner [PARAMET. RÉGLAGE AUTO].
- 2) Appuyez sur ◀▶ pour changer d’élément.
  - Les éléments changent à chaque pression de la touche.

[AUTOMATIQUE]	Si l’image projetée devient un signal non enregistré, le réglage automatique est automatiquement effectué.
[PAR TOUCHE]	Active la fonction de réglage automatique uniquement lors d’une pression sur la touche <AUTO SETUP/CANCEL>.

## [RECHERCHE DE SIGNAL]

Réglez pour activer/désactiver la fonction de recherche de signal.

Si la fonction de recherche de signal est activée, l’entrée avec signal d’entrée est automatiquement sélectionnée lorsque l’appareil est sous tension et que la projection est démarrée. De plus, si vous appuyez sur la touche <AUTO SETUP/CANCEL> lorsque l’entrée actuellement sélectionnée n’a pas de signal, il passe automatiquement à l’entrée avec signal d’entrée.

- 1) Appuyez sur ▲▼ pour sélectionner [RECHERCHE DE SIGNAL].

2) Appuyez sur ◀▶ pour changer d'élément.

- Les éléments changent à chaque pression de la touche.

[OUI]	Active la fonction de détection d'entrée.
[NON]	Désactive la fonction de détection d'entrée.

## [COULEUR DE FOND]

Réglez l'affichage de l'écran projeté lorsqu'il n'y a pas d'entrée de signal.

1) Appuyez sur ▲▼ pour sélectionner [COULEUR DE FOND].

2) Appuyez sur ◀▶ pour changer d'élément.

- Les éléments changent à chaque pression de la touche.

[BLEU]	Affiche la totalité de l'espace de projection en bleu.
[NOIR]	Affiche la totalité de l'espace de projection en noir.
[LOGO DÉFAUT]	Affiche le logo Panasonic.
[LOGO UTIL.]	Affiche l'image enregistrée par l'utilisateur.

### Remarque

- Pour créer/enregistrer des images pour [LOGO UTIL.], utilisez le « Logo Transfer Software » inclus dans le CD-ROM fourni.

## [MINUTEUR PRÉSENTATION]

Configurez et utilisez la fonction minuterie de présentation.

### Réglage du mode

1) Appuyez sur ▲▼ pour choisir [MINUTEUR PRÉSENTATION].

2) Appuyez sur la touche <ENTER>.

- L'écran [MINUTEUR PRÉSENTATION] s'affiche.

3) Appuyez sur ▲▼ pour sélectionner [MODE].

4) Appuyez sur ◀▶ pour changer d'élément.

- Les éléments changent à chaque pression de la touche.

[COMPTE PROGRESSIF]	Affiche le temps écoulé depuis le début du décompte.
[COMPTE A REBOURS]	Affiche le temps restant de la durée réglée avec [TIMER].

### Réglage du compte à rebours

1) Appuyez sur ▲▼ pour choisir [MINUTEUR PRÉSENTATION].

2) Appuyez sur la touche <ENTER>.

- L'écran [MINUTEUR PRÉSENTATION] s'affiche.

3) Appuyez sur ▲▼ pour sélectionner [TIMER].

4) Appuyez sur ◀▶ pour régler la durée.

- La durée peut être réglée par incrément d'1 minute, entre 1 et 180 minutes.
- La valeur par défaut est de 10 minutes.

### Remarque

- [TIMER] peut être réglé quand [MODE] est réglé sur [COMPTE A REBOURS].

### Utilisation de la minuterie de présentation

1) Appuyez sur ▲▼ pour choisir [MINUTEUR PRÉSENTATION].

2) Appuyez sur la touche <ENTER>.

- L'écran [MINUTEUR PRÉSENTATION] s'affiche.

3) Appuyez sur ▲▼ pour sélectionner l'élément, puis appuyez sur la touche <ENTER>.

[DÉBUT]	Le décompte démarre.
[ARRÊTER]	Le décompte s'arrête.
[REDÉMARRER]	Le décompte reprend.
[RESET]	Le décompte est réinitialisé.
[SORTIE]	La fonction de minuterie de présentation est terminée.

- Lorsque [DÉBUT] ou [REDÉMARRER] est sélectionné, le temps écoulé ou le temps restant s'affiche en bas à droite de l'image projetée.
- Lorsque [ARRÊTER] est sélectionné, le temps écoulé ou le temps restant au moment de l'arrêt du décompte s'affiche en bas à droite de l'image projetée.

### Remarque

- Les opérations de minuterie de présentation sont également possibles via la touche <P-TIMER> de la télécommande. (➔ page 57)
- Le message de sécurité réglé dans le menu [SÉCURITÉ] → [AFFICHAGE DU TEXTE] (➔ page 94) n'est pas affiché lorsque le temps écoulé ou le temps restant s'affiche.
- Le temps écoulé ou le temps restant n'est pas affiché lorsque l'écran de menu s'affiche.
- L'heure de début est « 000:00 » lorsque [MODE] est réglé sur [COMPTE PROGRESSIF].
- L'heure de début devient la valeur réglée à [TIMER] lorsque [MODE] est réglé sur [COMPTE A REBOURS].
- Le chronomètre tourne dans le sens des aiguilles d'une montre lorsque [COMPTE PROGRESSIF] est sélectionné, et dans le sens inverse des aiguilles d'une montre lorsque [COMPTE A REBOURS] est sélectionné.

## [AUTRES FONCTIONS]

La même fonction peut être réalisée en utilisant le menu comme une alternative à la commande de la télécommande.

### Utilisation de la fonction de gel

L'image projetée est figée et le son est coupé temporairement quel que soit l'état de la lecture sur l'équipement externe.

- 1) Appuyez sur ▲▼ pour sélectionner [AUTRES FONCTIONS].
- 2) Appuyez sur la touche <ENTER>.
  - L'écran [AUTRES FONCTIONS] s'affiche.
- 3) Appuyez sur ▲▼ pour sélectionner [GEL D'IMAGE].
- 4) Appuyez sur la touche <ENTER>.
  - L'image est suspendue et le son est coupé.

### Remarque

- Appuyez de nouveau sur la touche <FREEZE> en mode gel, l'image suspendue est lue et le son est émis.
- [GEL D'IMAGE] s'affiche en bas à gauche de l'écran de projection en état de gel.

### Utilisation de la fonction ARRÊT TEMPORAIRE AV

Désactivez la sortie audio et vidéo lorsque le projecteur n'est pas utilisé pendant un certain laps de temps, comme lors des pauses ou des préparatifs.

- 1) Appuyez sur ▲▼ pour sélectionner [AUTRES FONCTIONS].
- 2) Appuyez sur la touche <ENTER>.
  - L'écran [AUTRES FONCTIONS] s'affiche.
- 3) Appuyez sur ▲▼ pour sélectionner [ARRÊT TEMPORAIRE AV].
- 4) Appuyez sur la touche <ENTER>.
  - L'image et le son sont désactivés.

### Remarque

- Lorsque vous appuyez sur la touche <⏏/|> pendant l'arrêt temporaire AV, l'arrêt temporaire AV est annulé, et l'image et le son sont émis.

### Utilisation de la fonction zoom numérique

(Uniquement pour des signaux de type d'image fixe.)

Cette fonction permet d'agrandir l'image projetée.

- 1) Appuyez sur ▲▼ pour sélectionner [AUTRES FONCTIONS].
- 2) Appuyez sur la touche <ENTER>.
  - L'écran [AUTRES FONCTIONS] s'affiche.
- 3) Appuyez sur ▲▼ pour sélectionner [ZOOM NUMERIQUE].
- 4) Appuyez sur la touche <ENTER>.
  - L'image avec la partie centrale agrandie de 1,5 fois est affichée et l'écran de réglage individuel [ZOOM NUMERIQUE] est affiché.
- 5) Appuyez sur ◀▶ pour ajuster le grossissement.
  - Le grossissement peut être ajusté de 1,0 à 3,0 fois par tranches de 0,1.
- 6) Appuyez sur la touche <ENTER>.
  - Le guide d'utilisation s'affiche en bas à gauche de l'écran.
- 7) Appuyez sur ▲▼◀▶ pour déplacer la partie agrandie.
  - L'image ne peut pas être déplacée si le grossissement est de 1,0.

---

#### Remarque

- Appuyez sur la touche <MENU> en mode de zoom numérique, la fonction de zoom numérique est annulée.
- La fonction de zoom numérique est désactivée lorsque la fonction de gel est utilisée.
- Selon le signal d'entrée, le zoom numérique peut ne pas fonctionner.



# Menu [RÉGLAGE PROJECTEUR]

Sur l'écran du menu, choisissez [RÉGLAGE PROJECTEUR] dans le menu principal et sélectionnez un élément du sous-menu.

Reportez-vous à « Navigation dans le menu » (➔ page 59) pour connaître l'opération de l'écran du menu.

## [ÉTAT]

Affichez l'état du projecteur.

1) Appuyez sur ▲▼ pour sélectionner [ÉTAT].

2) Appuyez sur la touche <ENTER>.

- L'écran [ÉTAT] s'affiche.

[SIGNAL]	[NOM]	Affiche le nom du signal d'entrée.	
	[FREQUENCE]	Affiche la fréquence de balayage du signal d'entrée.	
[DUREE D'UTILISATION]*1	[PROJECTEUR]	Affiche la durée d'utilisation actuelle du projecteur.	
	[LAMPE (ET-LAV400)]		Affiche le numéro de modèle de la lampe de rechange pour ce projecteur.
		[ECO1]	Affiche la durée d'utilisation de la lampe lumineuse en temps réel lorsque [PUISSANCE DE LA LAMPE] est réglé sur [ECO1].
		[ECO2]	Affiche la durée d'utilisation de la lampe lumineuse en temps réel lorsque [PUISSANCE DE LA LAMPE] est réglé sur [ECO2].
	[NORMAL]	Affiche la durée d'utilisation de la lampe lumineuse en temps réel lorsque [PUISSANCE DE LA LAMPE] est réglé sur [NORMAL].	
[NUMÉRO DE SÉRIE]	[PROJECTEUR]	Affiche le numéro de série du projecteur.	
[VERSION]	[PRINCIPALE]	Affiche la version principale du micrologiciel du projecteur.	
	[SECONDAIRE]	Affiche la sous-version du micrologiciel du projecteur.	
	[RÉSEAU]	Affiche la version du micrologiciel du module sans fil intégré du projecteur.	

\*1 La conversion suivante est nécessaire pour calculer l'estimation approximative pour le remplacement de la lampe.

Formule pour le temps de remplacement de lampe (estimation brute)	
$A \times 1 + B \times 5/6 + C \times 5/7$	
• <b>A</b> :	La durée d'utilisation de la lampe lumineuse lorsque [PUISSANCE DE LA LAMPE] est réglé sur [NORMAL].
• <b>B</b> :	La durée d'utilisation de la lampe lumineuse lorsque [PUISSANCE DE LA LAMPE] est réglé sur [ECO1].
• <b>C</b> :	La durée d'utilisation de la lampe lumineuse lorsque [PUISSANCE DE LA LAMPE] est réglé sur [ECO2].

## Remarque

- Pour connaître l'état du réseau, reportez-vous au menu [RÉSEAU/USB] → [ÉTAT DU RÉSEAU]. (➔ page 107)
- Le n° de modèle de la lampe de rechange est sujette au changement sans préavis.

## [SÉLECTION COMPUTER2]

Commutez l'entrée/la sortie de la borne <COMPUTER 2 IN/1 OUT>.

1) Appuyez sur ▲▼ pour sélectionner [SÉLECTION COMPUTER2].

2) Appuyez sur ◀▶ pour changer d'élément.

- Les éléments changent à chaque pression de la touche.

[COMPUTER2 IN]	Sélectionnez cette option lorsque la borne <COMPUTER 2 IN/1 OUT> est utilisée comme entrée COMPUTER 2.
[COMPUTER1 OUT]	Sélectionnez cette option lorsque l'entrée de signal de la borne <COMPUTER 1 IN> est sortie de la borne <COMPUTER 2 IN / 1 OUT>.

## Remarque

- Lorsque l'entrée COMPUTER2 est sélectionnée, [SÉLECTION COMPUTER2] ne peut pas être réglé.
- Vous ne pouvez pas passer à l'entrée COMPUTER 2 lorsque [SÉLECTION COMPUTER2] est réglé sur [COMPUTER1 OUT].
- Lorsqu'il est réglé sur [COMPUTER1 OUT], le signal entré à la borne <COMPUTER 1 IN> est sorti de la borne <COMPUTER 2 IN/1 OUT> indépendamment de l'entrée sélectionnée.

## [NUMÉRO DU PROJECTEUR]

Le projecteur est équipé d'une fonction de réglage du numéro ID qui peut être utilisée lorsque plusieurs projecteurs sont utilisés côte à côte, ceci afin d'en permettre la commande simultanée ou individuelle via une seule télécommande.

1) Appuyez sur ▲▼ pour sélectionner [NUMÉRO DU PROJECTEUR].

2) Appuyez sur la touche <ENTER>.

- L'écran [NUMÉRO DU PROJECTEUR] s'affiche.

3) Appuyez sur ▲▼ pour sélectionner le numéro du projecteur.

- Pour choisir un élément parmi [TOUT] et [1] ~ [6].

[TOUT]	Choisissez quand commander les projecteurs sans spécifier de numéro ID.
[1] ~ [6]	Choisissez quand spécifier un numéro ID pour commander un projecteur individuel.

4) Appuyez sur la touche <ENTER>.

- [NUMÉRO DU PROJECTEUR] est défini.

### Remarque

- Pour spécifier un numéro ID pour la commande individuelle, le numéro ID d'une télécommande doit correspondre au numéro ID du projecteur.
- Lorsque le numéro ID est réglé sur [TOUT], le projecteur va fonctionner indépendamment du numéro ID spécifié pendant la commande via la télécommande ou l'ordinateur.  
Si plusieurs projecteurs sont installés côte à côte avec leur ID réglé sur [TOUT], vous ne pouvez pas contrôler séparément un projecteur en spécifiant un autre numéro ID.
- Reportez-vous à la section « Réglage du numéro ID de la télécommande » (➔ page 57) pour savoir comment définir le numéro ID de la télécommande.

## [DEMARRAGE INITIAL]

Définissez la méthode de démarrage lorsque le projecteur est allumé après avoir branché la fiche d'alimentation à la prise.

1) Appuyez sur ▲▼ pour sélectionner [DEMARRAGE INITIAL].

2) Appuyez sur ◀▶ pour changer d'élément.

- Les éléments changent à chaque pression de la touche.

[DERNIER RÉGLAGE]	Démarre l'appareil avant de retirer la fiche d'alimentation de la prise ou d'éteindre le disjoncteur.
[STANDBY]	Démarre en mode de veille.
[OUI]	Démarre la projection immédiatement.

## [MÉTHODE DE PROJECTION]

Réglez la méthode de projection en fonction de l'état d'installation du projecteur.

Changez la méthode de projection si l'affichage de l'écran est retourné ou inversé.

1) Appuyez sur ▲▼ pour sélectionner [MÉTHODE DE PROJECTION].

2) Appuyez sur ◀▶ pour changer de méthode de projection.

- Les éléments changent à chaque pression de la touche.

[AUTOMATIQUE]	Détecte la posture du projecteur avec le capteur d'angle intégré, puis passe à [FAÇADE/SOL] ou [FAÇADE/PLAFOND]. Habituellement il est réglé sur [AUTOMATIQUE] lors de la projection en face de l'écran.
[FAÇADE/SOL]	Lors de l'installation du projecteur sur un bureau, etc. devant l'écran.
[FAÇADE/PLAFOND]	Lors de l'installation du projecteur devant l'écran avec le Support de Montage au Plafond (optionnel).
[ARRIÈRE/SOL]	Lors de l'installation du projecteur sur un bureau, etc. derrière l'écran (avec un écran transparent).
[ARR. /PLAFOND]	Lors de l'installation du projecteur derrière l'écran (avec un écran transparent) avec le Support de Montage au Plafond (optionnel).

### Remarque

- Reportez-vous à la section « Capteur d'angle » (➔ page 32) pour obtenir des détails concernant la plage de l'attitude d'installation qui peut être détectée par le capteur d'angle intégré.

## [PUISSANCE DE LA LAMPE]

Changez la luminosité de la lampe selon l'environnement de fonctionnement du projecteur ou le but.

1) Appuyez sur ▲▼ pour sélectionner [PUISSANCE DE LA LAMPE].

2) Appuyez sur ◀▶ pour changer d'élément.

- Les éléments changent à chaque pression de la touche.

[NORMAL]	À sélectionner lorsqu'une haute luminosité est requise.
[ECO1]	Sélectionnez cette option lorsque plusieurs projecteurs sont utilisés côte à côte. En combinaison avec le réglage du menu [OPTION D'AFFICHAGE] → [RÉGLAGE COULEUR] ou [CORRECTION DE COULEUR], il est possible de supprimer les variations d'apparence d'image entre les projecteurs.
[ECO2]	Sélectionnez cette option si une luminosité plus élevée n'est pas nécessaire.

### Remarque

- Le projecteur peut consommer moins d'énergie, allonger la durée de vie de la lampe lumineuse et produire moins de bruit de fonctionnement lorsqu'il est réglé de [NORMAL] à [ECO1] ou de [ECO1] à [ECO2].
- [PUISSANCE DE LA LAMPE] ne peut pas être réglé lorsque la mire de test est affichée.

## [GESTION ECOLOGIQUE]

Cette fonction optimise la puissance de la lampe lumineuse selon l'état de fonctionnement afin de réduire la consommation électrique.

### Réglage de [GESTION PUIS. LAMPE]

Définissez si vous souhaitez activer les trois fonctions [DÉTECT. LUM. AMBIENTE], [DÉTECTION DE SIGNAL] et [DÉTECTION MUTE AV].

1) Appuyez sur ▲▼ pour sélectionner [GESTION ECOLOGIQUE].

2) Appuyez sur la touche <ENTER>.

- L'écran [GESTION ECOLOGIQUE] s'affiche.

3) Appuyez sur ▲▼ pour sélectionner [GESTION PUIS. LAMPE].

4) Appuyez sur ◀▶ pour commuter [GESTION PUIS. LAMPE].

[OUI]	Active le réglage de l'économie d'énergie.
[NON]	Désactive le réglage de l'économie d'énergie.

5) Appuyez sur ▲▼ pour sélectionner un élément.

[DÉTECT. LUM. AMBIENTE]	Règle la puissance de la lampe lumineuse selon la luminosité de l'emplacement d'installation.
[DÉTECTION DE SIGNAL]	Diminue la puissance de la lampe lumineuse lorsqu'il n'y a aucun signal.
[DÉTECTION MUTE AV]	Diminue la puissance de la lampe lumineuse dans l'arrêt temporaire AV.

6) Appuyez sur ◀▶ pour changer d'élément.

- Les éléments changent à chaque pression de la touche.

[OUI]	Active le réglage ci-dessus.
[NON]	Désactive le réglage ci-dessus.

### Remarque

- La puissance de la lampe ne peut pas diminuer automatiquement dans les cas suivants :
  - Lorsque la lampe lumineuse est allumée ou que [PUISSANCE DE LA LAMPE] est réglé
- Lorsque [GESTION PUIS. LAMPE] est réglé sur [NON], les réglages de [DÉTECT. LUM. AMBIENTE], [DÉTECTION DE SIGNAL] et [DÉTECTION MUTE AV] ne sont pas disponibles.
- Lorsque des objets sont placés au-dessus du projecteur, le capteur de luminosité peut être bloqué, donc la luminosité ne peut pas être correctement détectée. Le projecteur risque de ne pas fonctionner correctement, même si [DÉTECT. LUM. AMBIENTE] est réglé sur [OUI].

## Réglage [EXTINCTION AUTOMATIQUE]

Réglez l'opération de la fonction de gestion de l'alimentation lorsqu'aucune entrée de signal n'est reçue pendant un certain laps de temps.

1) Appuyez sur ▲▼ pour sélectionner [GESTION ECOLOGIQUE].

- 2) Appuyez sur la touche <ENTER>.
  - L'écran [GESTION ECOLOGIQUE] s'affiche.
- 3) Appuyez sur ▲▼ pour sélectionner [EXTINCTION AUTOMATIQUE].
- 4) Appuyez sur ◀▶ pour changer d'élément.
  - Les éléments changent à chaque pression de la touche.

[EXTINCTION]	Le compte à rebours est affiché après 30 secondes sans signal d'entrée. La lampe lumineuse s'éteint et se refroidit une fois le temps défini dans [TIMER] atteint, puis le projecteur passe en mode de veille.
[NON]	La fonction d'extinction automatique est désactivée.
[PRÊT]	Le compte à rebours est affiché après 30 secondes sans signal d'entrée. La lampe lumineuse s'éteindra et passera en mode veille après refroidissement lorsque le temps réglé sur [TIMER] s'est écoulé. La lampe lumineuse sera allumée et passera en état de projection si un signal est entré ou qu'une touche est enfoncée en mode veille.

- 5) Appuyez sur ▲▼ pour sélectionner [TIMER].
- 6) Appuyez sur ◀▶ pour changer l'heure à régler.
  - La durée prédéfinie change à chaque pression sur la touche.
  - Vous pouvez régler l'heure jusqu'à ce que la lampe lumineuse s'éteigne avec la fonction de gestion de l'alimentation de 5 minutes à 120 minutes par tranches de 5 minutes.

**Remarque**

- La fonction de gestion de l'alimentation peut fonctionner avec les entrées Memory Viewer, MIRRORING ou Panasonic APPLICATION. Les conditions pour déterminer qu'il n'y a pas de signal d'entrée sont les suivantes :
  - Pour l'entrée Memory Viewer : aucune mémoire USB n'est connectée à la borne <USB A (VIEWER)>
  - Pour l'entrée MIRRORING ou Panasonic APPLICATION : aucune connexion avec des dispositifs tels qu'un ordinateur

**Réglage [MODE STANDBY]**

Régalez la consommation électrique pendant la veille.

- 1) Appuyez sur ▲▼ pour sélectionner [GESTION ECOLOGIQUE].
- 2) Appuyez sur la touche <ENTER>.
  - L'écran [GESTION ECOLOGIQUE] s'affiche.
- 3) Appuyez sur ▲▼ pour sélectionner [MODE STANDBY].
- 4) Appuyez sur ◀▶ pour changer d'élément.
  - Les éléments changent à chaque pression de la touche.

[NORMAL]	Sélectionnez cet élément pour utiliser la fonction réseau pendant la veille.
[ECO]	Sélectionnez cet élément pour réduire la consommation électrique pendant la veille.

**Remarque**

- Lorsque [MODE STANDBY] est réglé sur [NORMAL], il n'est pas possible d'utiliser le réseau pendant la veille.
- Lorsque [MODE STANDBY] est réglé sur [ECO], il n'est pas possible d'utiliser la fonction réseau ni la sortie audio pendant la veille. En outre, il est impossible d'utiliser certaines commandes RS-232C.
- En cas de réglage sur [ECO], cela peut prendre environ 10 secondes de plus avant que le projecteur ne démarre la projection après la mise sous tension par rapport au moment où [NORMAL] est sélectionné.
- Lorsque réglé sur [NORMAL], il peut prendre environ 1 minute pour activer la fonction de réseau après le branchement du cordon d'alimentation.
- Le réglage de [MODE STANDBY] ne peut pas être remis à l'usine par défaut même si le menu [RÉGLAGE PROJECTEUR] → [INITIALISER TOUT] (➔ page 92) est réalisé.

**[RS-232C]**

Définissez l'adresse de communication de la commande de contrôle RS-232C.

- Pour en savoir plus sur la méthode de connexion pour la communication RS-232C, reportez-vous à « Borne <SERIAL IN> » (➔ page 165).

- 1) Appuyez sur ▲▼ pour sélectionner [RS-232C].
- 2) Appuyez sur ◀▶ pour changer d'élément.
  - Les éléments changent à chaque pression de la touche.

[PROJECTEUR]	Utilisez la borne <SERIAL IN> du projecteur pour exécuter la communication RS-232C.
[DIGITAL LINK]	Exécute la communication RS-232C via le dispositif optionnel qui est compatible avec la sortie DIGITAL LINK (Modèle N° : ET-YFB100G, ET-YFB200G) et la borne <DIGITAL LINK/LAN>.

### Remarque

- Lorsque [RS-232C] est réglé sur [DIGITAL LINK], la communication via la borne en série n'est disponible que lorsque le dispositif correspondant (tel que le dispositif optionnel qui prend en charge la sortie DIGITAL LINK (Modèle N° : ET-YFB100G, ET-YFB200G)) est connecté à la borne <DIGITAL LINK/LAN>.
- Lors du transfert des logos via le dispositif optionnel qui prend en charge la sortie DIGITAL LINK (Modèle N° : ET-YFB100G, ET-YFB200G), « NO SIGNAL SLEEP » du dispositif qui prend en charge la sortie DIGITAL LINK doit être réglé sur « NON » pour éviter toute interruption de la communication.

### [EMULATION]

Pour commander le projecteur sur un ordinateur via la borne <SERIAL IN>, réglez l'utilisation des commandes de contrôle sur un projecteur Panasonic acheté précédemment. Ceci permet au logiciel de contrôle d'un projecteur existant de Panasonic d'être transmis et utilisé.

- 1) Appuyez sur ▲▼ pour sélectionner [EMULATION].
- 2) Appuyez sur la touche <ENTER>.
  - L'écran [EMULATION] s'affiche.
- 3) Appuyez sur ▲▼ pour sélectionner l'élément désiré.

[STANDARD]	Série VZ585N, série VW545N, série VX615N, série VZ580, série VW540, série VX610, série VZ575N, série VW535N, série VX605N, série VZ570, série VW530, série VX600, VX60, VX50, série EZ590, EZ57, série EW650, série EW550, série EX620, série EX520, série FZ570, série FW530, série FX500, série VZ470, série VW355N, série VX425N, série VW350, série VX420, série EZ580, série EW640, série EX610, série EW540, série EX510, série VW345N, série VX415N, VW340Z, VX410Z, VX42Z, VX406EA, VX46EA, série EZ770, série EW730, série EX800, série RZ475, série RZ470, série RW430, série RZ370, série RW330
[D3500]	Série D3500
[D4000]	Série D4000
[SERIE D/W5k]	Séries D5700, Séries DW5100, Séries D5600, Séries DW5000, Séries D5500
[SERIE D/WZ6k]	Séries DZ870, Séries DW830, Séries DX100, Séries DZ780, Séries DW750, Séries DX820, Séries DZ770, Séries DW740, Séries DX810, Séries DZ680, Séries DW640, Séries DX610, Séries DW730, Séries DX800, Séries DZ6710, Séries DZ6700, Séries DW6300, Séries D6000, Séries D5000, Séries DZ570, Séries DW530, Séries DX500, Séries RZ970, Séries RW930, Séries RX110, Séries RZ770, Séries RZ660, Séries RW730, Séries RW620, Séries RZ670, Séries RW630, Séries RZ575, Séries RZ570
[SERIE L730]	Séries L730, Séries L720, Séries L520
[SERIE L780]	Séries L780, Séries L750
[SERIE L735]	Série L735
[SERIE L785]	Série L785
[SERIE F/W]	Séries FW430, Séries FX400, Séries FW300, Séries F300, Séries F200, Séries FW100, Séries F100
[LZ370]	Série LZ370
[SERIE LB/W]	Série LB3, série LB2, série LB1, série ST10, série LB90, série LW80NT, série LB80, série LB78, série LB75
[SERIE VX500]	Série VW435N, série VW440, série VW430, série VX505N, série VX510, série VX500, série VW330, série VX400NT, série VX400, série VX41
[SERIE EZ570]	Série EZ570, série EW630, série EW530, série EX600, série EX500
[VW431D]	Série VW431D

- 4) Appuyez sur la touche <ENTER>.

### [FONCTION DU BOUTON]

La fonction affectée à la touche <FUNCTION> de la télécommande est affichée. Vous pouvez également effacer le réglage affecté.

#### Suppression de l'affectation de fonction à la touche <FUNCTION>

- 1) Appuyez sur ▲▼ pour sélectionner [FONCTION DU BOUTON].
- 2) Appuyez sur la touche <ENTER>.
  - L'écran [FONCTION DU BOUTON] s'affiche.
- 3) Appuyez sur la touche <ENTER>.

- 4) Lorsque l'écran de confirmation s'affiche, appuyez sur ◀▶ pour sélectionner [VALIDER], puis appuyez sur la touche <ENTER>.

#### Remarque

- Vous pouvez également supprimer les réglages affectés en affichant le menu à l'écran, en sélectionnant l'élément de menu à supprimer (menu principal, sous-menu ou menu détaillé) puis en appuyant sur la touche <FUNCTION> pendant au moins trois secondes.

## [RÉGLAGE AUDIO]

Vous pouvez effectuer un réglage audio détaillé.

### Réglage du volume

- 1) Appuyez sur ▲▼ pour sélectionner [RÉGLAGE AUDIO].
- 2) Appuyez sur la touche <ENTER>.
  - L'écran [RÉGLAGE AUDIO] s'affiche.
- 3) Appuyez sur ▲▼ pour sélectionner [VOLUME].
- 4) Appuyez sur ◀▶ pour régler le niveau.

Opération	Réglage	Plage
Appuyez sur la touche ▶.	Augmente le volume.	0 ~ +63
Appuyez sur la touche ◀.	Baisse le volume.	

### Réglage de l'état de la coupure du son

- 1) Appuyez sur ▲▼ pour sélectionner [RÉGLAGE AUDIO].
- 2) Appuyez sur la touche <ENTER>.
  - L'écran [RÉGLAGE AUDIO] s'affiche.
- 3) Appuyez sur ▲▼ pour sélectionner [SUPP. SON].
- 4) Appuyez sur ◀▶ pour changer d'élément.

[NON]	Le son est émis.
[OUI]	Le son est coupé.

### Réglage de la sortie audio pendant la veille

- 1) Appuyez sur ▲▼ pour sélectionner [RÉGLAGE AUDIO].
- 2) Appuyez sur la touche <ENTER>.
  - L'écran [RÉGLAGE AUDIO] s'affiche.
- 3) Appuyez sur ▲▼ pour sélectionner [EN MODE STANDBY].
- 4) Appuyez sur ◀▶ pour changer d'élément.
  - Les éléments changent à chaque pression de la touche.

[NON]	Désactive la sortie audio en veille.
[OUI]	Active la sortie audio en veille.

#### Remarque

- Lorsque le menu [RÉGLAGE PROJECTEUR] → [GESTION ECOLOGIQUE] → [MODE STANDBY] est réglé sur [ECO], le son ne peut pas être émis en mode veille.
- Lorsque [EN MODE STANDBY] est réglé sur [OUI], vous pouvez régler le volume à l'aide des touches <VOL-> / <VOL+> de la télécommande ou des touches ◀▶ du panneau de contrôle en mode veille.

### Réglage de l'entrée audio d'un périphérique connecté

Sélectionnez la borne d'entrée audio pour chaque signal d'entrée.

- 1) Appuyez sur ▲▼ pour sélectionner [RÉGLAGE AUDIO].



2) Appuyez sur la touche <ENTER>.

- L'écran [RÉGLAGE AUDIO] s'affiche.

3) Appuyez sur ▲▼ pour sélectionner les éléments de [SELECTION ENTREE AUDIO] à régler.

[COMPUTER1]	Règle la sortie audio pour l'entrée COMPUTER1.
[COMPUTER2]	Règle la sortie audio pour l'entrée COMPUTER2.
[VIDEO]	Règle la sortie audio pour l'entrée VIDEO.
[HDMI1]	Règle la sortie audio pour l'entrée HDMI1.
[HDMI2]	Règle la sortie audio pour l'entrée HDMI2.
[DIGITAL LINK]	Règle la sortie audio pour l'entrée DIGITAL LINK.
[RÉSEAU/USB]	Régalez la sortie audio pour l'entrée MEMORY VIEWER, MIRRORING ou Panasonic APPLICATION.

4) Appuyez sur ◀▶ pour changer d'élément.

- Les options secondaires changent à chaque pression sur la touche.

[AUDIO IN 1]	Lors de la projection d'images, le son relié à la borne <AUDIO IN 1> est émis par une borne d'entrée spécifique.
[AUDIO IN 2]	Lors de la projection d'images, le son relié à la borne <AUDIO IN 2> est émis par une borne d'entrée spécifique.
[AUDIO IN 3]	Lors de la projection d'images, le son relié à la borne <AUDIO IN 3> est émis par une borne d'entrée spécifique.
[HDMI1 AUDIO IN] <sup>*1</sup>	Le son est émis dans HDMI1.
[HDMI2 AUDIO IN] <sup>*2</sup>	Le son est émis dans HDMI2.
[DIGITAL LINK AUDIO IN] <sup>*3</sup>	Le son est émis dans DIGITAL LINK.
[RÉSEAU/USB AUDIO IN] <sup>*4</sup>	Le son entré à MEMORY VIEWER, MIRRORING ou Panasonic APPLICATION est émis.

\*1 Uniquement pour l'entrée HDMI1.

\*2 Uniquement pour l'entrée HDMI2.

\*3 Uniquement pour l'entrée DIGITAL LINK.

\*4 Uniquement pour les entrées MEMORY VIEWER, MIRRORING ou Panasonic APPLICATION.

## [MIRE DE TEST]

Affiche la mire de test intégrée au projecteur.

Les réglages tels que [CONTRASTE] ou [LUMINOSITÉ] qui peuvent être réglés à partir du menu [IMAGE] ne seront pas reflétés dans la mire de test. Assurez-vous d'effectuer différents réglages avec les signaux d'entrée affichés.

1) Appuyez sur ▲▼ pour sélectionner [MIRE DE TEST].

2) Appuyez sur la touche <ENTER>.

- La mire de test TOUT BLANC est affichée.

3) Appuyez sur ◀▶ pour changer la mire de test.

- La mire de test changera à chaque pression sur la touche.

Tout blanc	La mire de test est affichée avec le guide d'utilisation de [CHANGE MIRE]. Sélectionnez la mire de test de votre choix.
Barre de couleur (vertical)	
Barre de couleur (horizontal)	
Croiser	
Croiser (Inversion)	
Hachure croisée	

### Remarque

- Certains menus de réglage tels que le menu [POSITION] → [RÉGLAGE DE L'ÉCRAN] et le menu [OPTION D'AFFICHAGE] → [RÉGLAGE COULEUR] peuvent être réglés même lorsque la mire de test est affichée.
- Le réglage de [PUISSANCE DE LA LAMPE] est désactivé lorsque la mire de test est affichée.
- Si [MIRE DE TEST] est affecté à la touche <FUNCTION> de la télécommande, le modèle de hachure croisée s'affichera après avoir appuyé sur la touche <FUNCTION>.

## [COMPTEUR DU FILTRE]

Cette fonction est utilisée pour vérifier la durée d'utilisation du filtre à air ou régler le cycle de nettoyage/remplacement du filtre à air. De plus, vous pouvez réinitialiser la durée d'utilisation du filtre à air.

1) Appuyez sur ▲▼ pour sélectionner [COMPTEUR DU FILTRE].

2) Appuyez sur la touche <ENTER>.

- L'écran [COMPTEUR DU FILTRE] s'affiche.

[COMPTEUR DU FILTRE]	Affiche la durée d'utilisation du filtre à air.
[TIMER]	Définit le cycle de nettoyage/remplacement pour le filtre à air.
[RÉINITIAL. COMPTEUR FILTRE]	Réinitialise le temps d'utilisation du filtre à air.

### Réglage [TIMER]

Si vous souhaitez nettoyer/remplacer régulièrement le filtre à air, réglez son temps de cycle. Lorsque la durée d'utilisation du filtre à air atteint le temps programmé, un message « LE COMPTEUR DU FILTRE a atteint le temps programmé » vous demandant de nettoyer/remplacer le filtre à air est affiché sur l'écran de projection.

1) Appuyez sur ▲▼ pour sélectionner [COMPTEUR DU FILTRE].

2) Appuyez sur la touche <ENTER>.

- L'écran [COMPTEUR DU FILTRE] s'affiche.

3) Appuyez sur ▲▼ pour sélectionner [TIMER].

4) Appuyez sur ◀▶ pour changer d'élément.

- Les éléments changent à chaque pression de la touche.

[NON]	Sélectionnez cette option pour ne pas afficher le message.
[1000H] - [7000H]	Sélectionnez cette option pour afficher le message. Vous pouvez régler le cycle de nettoyage/remplacement du filtre à air par tranches de 1000 heures.

### Réglage [RÉINITIAL. COMPTEUR FILTRE]

Réinitialise la durée d'utilisation du filtre.

1) Appuyez sur ▲▼ pour sélectionner [COMPTEUR DU FILTRE].

2) Appuyez sur la touche <ENTER>.

- L'écran [COMPTEUR DU FILTRE] s'affiche.

3) Appuyez sur ▲▼ pour sélectionner [RÉINITIAL. COMPTEUR FILTRE].

4) Appuyez sur la touche <ENTER>.

5) Lorsque l'écran de confirmation s'affiche, appuyez sur ◀▶ pour sélectionner [VALIDER], puis appuyez sur la touche <ENTER>.

- L'affichage de [COMPTEUR DU FILTRE] devient « 0H ».

### [INITIALISER TOUT]

Restaurez les différentes valeurs de réglage à leurs réglages d'usine par défaut.

1) Appuyez sur ▲▼ pour sélectionner [INITIALISER TOUT].

2) Appuyez sur la touche <ENTER>.

3) Lorsque l'écran [INITIALISER TOUT] s'affiche, appuyez sur ◀▶ pour sélectionner [VALIDER], puis appuyez sur la touche <ENTER>.

4) Lorsque l'écran de confirmation de mise hors tension s'affiche après un certain temps, appuyez sur la touche <ENTER>.

- Les opérations sauf la mise hors tension sont désactivées.

### Remarque

- Lorsque le menu [SÉCURITÉ] → [MOT DE PASSE] est réglé sur [OUI], l'écran [MOT DE PASSE] s'affichera après avoir sélectionné [INITIALISER TOUT] et appuyé sur la touche <ENTER>. Saisissez le mot de passe de sécurité défini pour le projecteur et continuez votre opération souhaitée.
- Le projecteur entre en veille pour refléter les valeurs de réglage quand [INITIALISER TOUT] est exécuté.
- Même si [INITIALISER TOUT] est exécuté, les réglages des éléments suivants ne peuvent pas être initialisés.
  - [MODE STANDBY]
  - [RS-232C]
  - [EMULATION]
  - [COMPTEUR DU FILTRE]
  - [RÉSEAU/USB]
- Pour initialiser les réglages de [RÉSEAU/USB], effectuez le menu [RÉSEAU/USB] → [INITIALISATION].
- Lorsque [INITIALISER TOUT] est exécuté, l'écran [RÉGLAGES INITIAUX] s'affiche lorsque la projection démarre la prochaine fois.



## Menu [SÉCURITÉ]

Sur l'écran du menu, choisissez [SÉCURITÉ] dans le menu principal et sélectionnez un élément du sous-menu. Reportez-vous à « Navigation dans le menu » (➔ page 59) pour connaître l'opération de l'écran du menu.

- Lorsque le projecteur est utilisé pour la première fois  
le mot de passe initial : Appuyez sur ▲▶▼◀◀▶▶▼◀ dans l'ordre, et appuyez sur la touche <ENTER>.

### Attention

- Quand vous choisissez le menu [SÉCURITÉ] et appuyez sur la touche <ENTER>, vous devez saisir un mot de passe. Saisissez le mot de passe prédéfini, puis continuez la procédure du menu [SÉCURITÉ].
- Si le mot de passe a été changé précédemment, saisissez le nouveau mot de passe et appuyez sur la touche <ENTER>.

### Remarque

- Le mot de passe saisi est affiché avec la marque « \* » sur l'écran.
- Un message d'erreur est affiché sur l'écran quand le mot de passe saisi est incorrect. Saisissez de nouveau le mot de passe correct.

## [MOT DE PASSE]

Définit la saisie du mot de passe de sécurité.

Si l'entrée de mot de passe de sécurité est activée, l'écran [MOT DE PASSE] s'affichera et le mot de passe de sécurité est requis pour les cas suivants.

- Branchez la fiche d'alimentation à la prise de courant et mettez l'appareil sous tension.
- Exécutez le menu [RÉGLAGE PROJECTEUR] → [INITIALISER TOUT].
- Exécutez le menu [RÉSEAU/USB] → [INITIALISATION].

1) Appuyez sur ▲▼ pour sélectionner [MOT DE PASSE].

2) Appuyez sur ◀▶ pour changer d'élément.

- Les éléments changent à chaque pression de la touche.

[NON]	Désactive la saisie du mot de passe de sécurité.
[OUI]	Active la saisie du mot de passe de sécurité.

### Remarque

- Le réglage d'usine par défaut ou le réglage après avoir exécuté le menu [RÉGLAGE PROJECTEUR] → [INITIALISER TOUT] est réglé sur [NON]. Réglez-le sur [OUI] le cas échéant.
- Le mot de passe de sécurité saisi lors de la mise sous tension n'est pas activé avant la mise hors tension et le branchement de la fiche d'alimentation dans la prise de courant après l'avoir réglé sur [OUI]. Si le mot de passe saisi est incorrect lorsque l'appareil est sous tension, l'opération sera limitée à la touche d'alimentation <⏻/>.

## [CHANGE MOT DE PASSE]

Modifiez le mot de passe de sécurité.

1) Appuyez sur ▲▼ pour sélectionner [CHANGE MOT DE PASSE].

2) Appuyez sur la touche <ENTER>.

- L'écran [CHANGE MOT DE PASSE] s'affiche.

3) Appuyez sur ▲▼◀▶ ou les touches numériques (<1>-<6>) pour définir le mot de passe.

- Vous pouvez régler jusqu'à huit opérations de touche.

4) Appuyez sur la touche <ENTER>.

5) Saisissez de nouveau le mot de passe pour confirmation.

6) Appuyez sur la touche <ENTER>.

### Remarque

- Le mot de passe saisi est affiché avec la marque « \* » sur l'écran.
- Changez périodiquement le mot de passe et veillez à ce qu'il soit difficile à deviner.
- Si le mot de passe de sécurité est composé de chiffres, il devra être réinitialisé si la télécommande est perdue. Consultez votre revendeur sur la méthode d'initialisation.

## [AFFICHAGE DU TEXTE]

Faite chevaucher le message de sécurité (texte) sur l'image projetée.

- 1) Appuyez sur ▲▼ pour sélectionner [AFFICHAGE DU TEXTE].
- 2) Appuyez sur ◀▶ pour changer d'élément.
  - Les éléments changent à chaque pression de la touche.

[NON]	Le message de sécurité ne s'affichera pas.
[OUI]	Affiche le texte défini dans le menu [SÉCURITÉ] → [CHANGEMENT DE TEXTE].

## [CHANGEMENT DE TEXTE]

Enregistrez ou modifiez le texte affiché lorsque [AFFICHAGE DU TEXTE] est réglé sur [OUI].

- 1) Appuyez sur ▲▼ pour sélectionner [CHANGEMENT DE TEXTE].
- 2) Appuyez sur la touche <ENTER>.
  - L'écran [CHANGEMENT DE TEXTE] s'affiche.
- 3) Appuyez sur ▲▼◀▶ pour sélectionner le texte, puis appuyez sur la touche <ENTER> pour saisir le texte.
- 4) Appuyez sur ▲▼◀▶ pour sélectionner [VALIDER], puis appuyez sur la touche <ENTER>.
  - Le texte est modifié.

## [VERROUILLAGE MENU]

Affichez le menu avec la touche <MENU> et indiquez si vous souhaitez activer les opérations de menu.

- 1) Appuyez sur ▲▼ pour sélectionner [VERROUILLAGE MENU].
- 2) Appuyez sur ◀▶ pour changer d'élément.
  - Les éléments changent à chaque pression de la touche.

[NON]	Active les opérations de menu.
[OUI]	Désactive les opérations de menu.

### Remarque

- Le réglage d'usine par défaut ou le réglage après avoir exécuté le menu [RÉGLAGE PROJECTEUR] → [INITIALISER TOUT] est réglé sur [NON]. Réglez-le sur [OUI] le cas échéant.
- Lorsque [VERROUILLAGE MENU] est réglé sur [OUI], l'écran [MOT DE PASSE VERROU. MENU] s'affiche après avoir appuyé sur la touche <MENU>. Après avoir saisi le mot de passe de verrouillage du menu prédéfini, l'opération de menu est activée. Dans ce cas, l'opération de menu reste activée jusqu'à ce que le projecteur entre en mode veille.

## [MOT DE PASSE VERROU. MENU]

Modifiez le mot de passe de verrouillage du menu.

- 1) Appuyez sur ▲▼ pour sélectionner [MOT DE PASSE VERROU. MENU].
- 2) Appuyez sur la touche <ENTER>.
  - L'écran [MOT DE PASSE VERROU. MENU] s'affiche.
- 3) Appuyez sur ▲▼◀▶ pour sélectionner le texte, puis appuyez sur la touche <ENTER> pour saisir le texte.
  - Vous pouvez saisir jusqu'à 16 caractères.
- 4) Appuyez sur ▲▼◀▶ pour sélectionner [VALIDER], puis appuyez sur la touche <ENTER>.
  - Pour annuler, sélectionnez [ANNULER].

### Attention

- Le mot de passe initial est « AAAA » pour le réglage d'usine par défaut ou après avoir exécuté le menu [RÉGLAGE PROJECTEUR] → [INITIALISER TOUT].
- Changez périodiquement le mot de passe et veillez à ce qu'il soit difficile à deviner.

## [VERROUILLAGE TOUCHES]

Activez/Désactivez l'utilisation des touches du panneau de contrôle et de la télécommande.

- 1) Appuyez sur ▲▼ pour sélectionner [VERROUILLAGE TOUCHES].
- 2) Appuyez sur la touche <ENTER>.
  - L'écran [VERROUILLAGE TOUCHES] s'affiche.
- 3) Appuyez sur ▲▼ pour choisir un élément entre [PANNEAU DE CONTRÔLE] et [CONTRÔLE TÉLÉCOMMANDE].

[PANNEAU DE CONTRÔLE]	Vous pouvez limiter la méthode de contrôle au panneau de contrôle.
[CONTRÔLE TÉLÉCOMMANDE]	Vous pouvez limiter la méthode de contrôle à la télécommande.

- 4) Appuyez sur ◀▶ pour commuter entre [EN SERVICE] et [HORS SERVICE].
  - Vous pouvez limiter la méthode de contrôle au panneau de contrôle ou à la télécommande.

[EN SERVICE]	Activez le fonctionnement de toutes les touches.
[HORS SERVICE]	Désactivez le fonctionnement de toutes les touches.

- Lorsque vous changez [EN SERVICE] à [HORS SERVICE], passez à l'étape 5).
- 5) Lorsque l'écran de confirmation s'affiche, appuyez sur ◀▶ pour sélectionner [VALIDER], puis appuyez sur la touche <ENTER>.

### Remarque

- Quand une opération de touche est effectuée sur l'appareil réglé sur [HORS SERVICE], l'écran [MOT DE PASSE] est affiché. Pour poursuivre les opérations, saisissez le mot de passe de sécurité.
- L'écran [MOT DE PASSE] disparaît en l'absence d'opération pendant environ 10 secondes.
- Si les opérations du [PANNEAU DE CONTRÔLE] et de la [CONTRÔLE TÉLÉCOMMANDE] sont réglées sur [HORS SERVICE], le projecteur ne peut pas être éteint (ne peut pas passer en veille).
- Même lorsque vous sélectionnez les opérations de touche à désactiver sur la télécommande, les opérations des touches <ID ALL> et <ID SET> de la télécommande sont activées.

## Menu [RÉSEAU/USB]

Sur l'écran du menu, choisissez [RÉSEAU/USB] dans le menu principal et sélectionnez un élément du sous-menu. Reportez-vous à « Navigation dans le menu » (➔ page 59) pour connaître l'opération de l'écran du menu.

### [MODE DIGITAL LINK]

Changez la méthode de communication de la borne <DIGITAL LINK/LAN> du projecteur.

1) Appuyez sur ▲▼ pour sélectionner [MODE DIGITAL LINK].

2) Appuyez sur ◀▶ pour changer d'élément.

- Les éléments changent à chaque pression de la touche.

[AUTOMATIQUE]	Commute automatiquement la méthode de communication sur DIGITAL LINK, longue portée ou Ethernet.
[DIGITAL LINK]	Fixe la méthode de communication sur DIGITAL LINK.
[LONGUE PORTÉE]	Fixe la méthode de communication sur la longue portée.
[ETHERNET]	Fixe la méthode de communication sur Ethernet.

### Modes de communication possibles

✓ : Communication possible

— : Communication impossible

Réglage		Possibilité de communication			
		Transfert d'image (100 m (328'1"))	Transfert d'image (150 m (492'2"))	Ethernet	RS-232C
[AUTOMATIQUE]	Pour DIGITAL LINK	✓	—	✓	✓
	Pour la longue portée	—	✓	✓	✓
	Pour Ethernet	—	—	✓*1	—
[DIGITAL LINK]		✓	—	✓	✓
[LONGUE PORTÉE]		—	✓	✓	✓
[ETHERNET]		—	—	✓*1	—

\*1 La communication via un émetteur avec câble à paire torsadée n'est pas disponible. Connectez directement le projecteur au réseau.

### Remarque

- La distance de transmission maximale lors de la connexion selon la méthode de communication de longue portée est 150 m (492'2"). Dans ce cas, le signal que le projecteur peut recevoir est de 1080/60p (1 920 x 1 080 points, fréquence d'horloge à points 148,5 MHz) au maximum.
- Lorsque la méthode de communication de l'émetteur avec câble à paire torsadée est réglée sur la longue portée, le projecteur connectera avec la méthode de communication de longue portée quand [MODE DIGITAL LINK] est réglé sur [AUTOMATIQUE]. Pour connecter avec le commutateur optionnel DIGITAL LINK (Modèle N° : ET-YFB200G) avec la méthode de communication à longue portée, réglez [MODE DIGITAL LINK] sur [LONGUE PORTÉE].
- La connexion ne sera pas correctement effectuée si l'émetteur avec câble à paire torsadée ne prend pas en charge la méthode de communication de longue portée même si [MODE DIGITAL LINK] est réglé sur [LONGUE PORTÉE].

### [ÉTAT DIGITAL LINK]

Affiche l'environnement de connexion DIGITAL LINK.

1) Appuyez sur ▲▼ pour sélectionner [ÉTAT DIGITAL LINK].

2) Appuyez sur la touche <ENTER>.

- L'écran [ÉTAT DIGITAL LINK] s'affiche.

[ÉTAT LIEN]	[NO LINK], [DIGITAL LINK], [LONGUE PORTÉE] ou [ETHERNET] s'affiche.
[ÉTAT HDCP]	[AUCUN SIGNAL], [NON] ou [OUI] est affiché.
[QUALITE DU SIGNAL]	[QUALITE DU SIGNAL] est une valeur numérique représentant le degré d'erreur, et les changements de couleur d'affichage en vert, en jaune ou en rouge en fonction de cette valeur. Vérifiez le niveau de qualité du signal lors de la réception d'un signal provenant de l'émetteur avec câble à paire torsadée. <ul style="list-style-type: none"> <li>• MAX/MIN : Valeur maximale/minimale du degré d'erreur.</li> <li>• Vert (-12 dB ou moins) → Niveau de qualité de signal normal.</li> <li>• Jaune (-11 à -8 dB) → Niveau d'avertissement auquel il est possible qu'un bruit soit introduit sur l'écran.</li> <li>• Rouge (-7 dB ou plus) → Niveau anormal auquel la synchronisation peut être interrompue ou auquel un signal risque de ne pas être reçu.</li> </ul>

## [MENU DIGITAL LINK]

Lorsque le dispositif optionnel qui prend en charge la sortie DIGITAL LINK (Modèle N° : ET-YFB100G, ET-YFB200G) est connecté à la borne <DIGITAL LINK/LAN>, le menu principal du dispositif qui prend en charge la sortie DIGITAL LINK est affiché. Pour en savoir plus, consultez le Manuel d'utilisation du dispositif qui prend en charge la sortie DIGITAL LINK.

### Remarque

- [MENU DIGITAL LINK] ne peut pas être sélectionné lorsque le menu [RÉSEAU/USB] → [CONTRÔLE RÉSEAU] → [EXTRON XTP] est réglé sur [OUI].

## [LAN CÂBLÉ]

Effectuez les réglages de connexion pour utiliser LAN câblé.

- 1) Appuyez sur ▲▼ pour sélectionner [LAN CÂBLÉ].
- 2) Appuyez sur la touche <ENTER>.
  - L'écran [SETUP DÉTAILLÉ CÂBLÉ] s'affiche.
- 3) Appuyez sur ▲▼◀▶ pour choisir un élément, puis modifiez le réglage selon le manuel d'utilisatoir du menu.

[DHCP]	[OUI]	Réglez lorsqu'un serveur DHCP existe dans le réseau auquel le projecteur est connecté et que l'adresse IP est automatiquement obtenue.
	[NON]	Réglez lorsqu'un serveur DHCP n'existe pas dans le réseau auquel le projecteur est connecté et que vous devez spécifier l'adresse IP.
[ADRESSE IP]	Saisissez l'adresse IP lorsque [DHCP] est réglé sur [NON].	
[MASQUE SOUS-RÉSEAU]	Saisissez le masque de sous-réseau lorsque [DHCP] est réglé sur [NON].	
[PASSERELLE PAR DÉFAUT]	Saisissez l'adresse de passerelle par défaut lorsque [DHCP] est réglé sur [NON].	
[DNS1]	Saisissez l'adresse du serveur DNS préféré lorsque [DHCP] est réglé sur [NON].	
[DNS2]	Saisissez l'adresse du serveur DNS secondaire lorsque [DHCP] est réglé sur [NON].	
[EAP]	Sélectionnez la configuration EAP du serveur RADIUS. Si EAP n'est pas configuré, réglez-le sur [AUCUN]. Les types d'EAP pouvant être sélectionnés sont les suivants. [PEAP(MS-CHAPv2)], [PEAP(GTC)], [EAP-TTLS(MD5)], [EAP-TTLS(MS-CHAPv2)], [EAP-FAST(MS-CHAPv2)], [EAP-FAST(GTC)]	
[NOM]	Saisissez un nom d'utilisateur avec des caractères alphanumériques (sauf des espaces) pour l'authentification (64 caractères au maximum). Il peut être réglé lorsque [EAP] est réglé sur l'autre que [AUCUN].	
[MOT DE PASSE]	Saisissez un mot de passe avec des caractères alphanumériques (sauf des espaces) pour l'authentification (64 caractères au maximum). Il peut être réglé lorsque [EAP] est réglé sur l'autre que [AUCUN].	

- 4) Après le réglage, sélectionnez [VALIDER] puis appuyez sur la touche <ENTER>.

### Remarque

- Pour connaître le contenu de chaque élément, consultez votre administrateur réseau.
- Si vous utilisez EAP, les réglages du projecteur doivent être configurés selon les réglages du serveur RADIUS. Consultez votre administrateur réseau pour connaître les réglages du serveur RADIUS.
- Le LAN câblé et le LAN sans fil ne peuvent pas être utilisés dans le même segment.
- Lorsque vous utilisez le projecteur avec [DHCP] réglé sur [OUI], vérifiez que le serveur DHCP est en cours d'exécution.

### ■ Réglages d'usine par défaut

- Le réglage suivant a été défini comme valeur par défaut.

[DHCP]	[NON]
[ADRESSE IP]	192.168.10.100
[MASQUE SOUS-RÉSEAU]	255.255.255.0
[PASSERELLE PAR DÉFAUT]	192.168.10.1
[DNS1]/[DNS2]	(Vide)
[EAP]	[AUCUN]

## [LAN SANS FIL]

Définit les connexions LAN sans fil et ses détails.

1) Appuyez sur ▲▼ pour sélectionner [LAN SANS FIL].

2) Appuyez sur ◀▶ pour changer d'élément.

- Les éléments changent à chaque pression de la touche.

<b>[SIMPLE]</b>	Vous pouvez connecter plusieurs dispositifs (ordinateurs, tablettes, téléphones intelligents, etc.) avec Windows, Mac OS, iOS ou Android OS directement au projecteur. En outre, vous pouvez connecter au projecteur avec les logiciels d'application de transfert d'image de Panasonic « Wireless Manager ME6.4 », « Plug and Share » et « Wireless Projector ». Pour plus de détails sur la procédure de réglage, reportez-vous à la section « Réglage [SIMPLE] » (➔ page 98) ci-dessous.
<b>[M-DIRECT]</b>	Dans le mode d'utilisation du projecteur comme un point d'accès simple, vous pouvez connecter directement un dispositif tel qu'un ordinateur au projecteur en mode infrastructure sans installer séparément un point d'accès. Pour la connexion, les logiciels d'application de transfert d'image « Wireless Manager ME6.4 », « Plug and Share » et « Wireless Projector » sont utilisés. Lorsque vous utilisez iPad / iPhone / iPod touch ou des appareils Android, vous pouvez vous connecter plus facilement. En outre, vous pouvez effectuer les réglages du réseau détaillés en fonction de votre environnement réseau. Pour plus de détails sur la procédure de réglage, reportez-vous à la section « Réglage [M-DIRECT] » (➔ page 99) ci-dessous.
<b>[USER]</b>	Vous pouvez effectuer les réglages du réseau détaillés en fonction de votre environnement réseau. Pour en savoir plus sur la procédure de réglage, reportez-vous à la section « Réglage [USER] » (➔ page 99) ci-dessous.
<b>[HORS SERVICE]</b>	Sélectionnez cette option lorsque la fonction LAN sans fil n'est pas utilisée.

### Attention

- Cet appareil est restreint à une utilisation intérieure lorsqu'il est utilisé dans la gamme de fréquence de 5,15 à 5,35 GHz (Canaux 36 à 64) pour l'UE et le Royaume-Uni.
- Cet appareil est restreint à une utilisation intérieure lorsqu'il est utilisé dans la gamme de fréquence de 5,15 à 5,25 GHz (Canaux 36 à 48) pour les États-Unis, le Canada, le Mexique et le Brésil.

### Remarque

- Lorsqu'il est réglé sur [SIMPLE] ou [M-DIRECT], jusqu'à 10 dispositifs pris en charge par le projecteur peuvent être connectés simultanément via un LAN sans fil.
- Même si [LAN SANS FIL] est réglé sur [SIMPLE] ou [M-DIRECT], il est désactivé lorsque l'entrée MIRRORING est sélectionnée.
- Pour en savoir plus sur l'utilisation du logiciel d'application de transfert d'image « Wireless Manager ME6.4 » compatible avec les ordinateurs Windows ou Mac, reportez-vous au Manuel d'utilisation de « Wireless Manager ME6.4 ». Le logiciel « Wireless Manager ME6.4 » est fourni avec le CD-ROM fourni.
- Pour la méthode d'utilisation du logiciel d'application de transfert d'image « Plug and Share », qui permet une connexion sans fil facile en associant la mémoire USB disponible dans le commerce avec le projecteur, reportez-vous au Manuel d'utilisation de « Plug and Share » inclus dans le CD-ROM fourni. Pour en savoir plus sur le couplage entre le projecteur et la mémoire USB, reportez-vous à la section « Utilisation de la fonction Couplage » (➔ page 145). Le processus de couplage consiste à écrire le logiciel d'application de transfert d'image « Plug and Share » et des informations de connexion entre le projecteur et la mémoire USB à la mémoire USB.
- Pour en savoir plus sur le logiciel d'application de transfert d'image « Wireless Projector » compatible avec iPad / iPhone / iPod touch et des appareils Android, reportez-vous à l'URL suivant.  
<https://panasonic.net/cns/projector/>

### Réglage [SIMPLE]

1) Appuyez sur ▲▼ pour sélectionner [LAN SANS FIL].

2) Appuyez sur ◀▶ pour sélectionner [SIMPLE].

3) Appuyez sur la touche <ENTER>.

- L'écran [SETUP DÉTAIL. SANS FIL] s'affiche.

4) Appuyez sur ▲▼◀▶ pour sélectionner [CLÉ].

5) Appuyez sur la touche <ENTER>.

- L'écran [CLÉ] s'affiche.

6) Appuyez sur ▲▼◀▶ pour sélectionner un caractère, et appuyez sur la touche <ENTER>.

- La chaîne de caractères comme une clé est nécessaire comme suit.
  - 8 à 15 caractères alphanumériques.

7) Une fois la clé saisie, appuyez sur ▲▼◀▶ pour sélectionner [VALIDER], puis appuyez sur la touche <ENTER>.

8) Appuyez sur ▲▼◀▶ pour sélectionner [VALIDER], puis appuyez sur la touche <ENTER>.

### Remarque

- Le réglage d'usine par défaut de [CLÉ] est la chaîne d'identification du réseau « Projxxxx » (xxxx est un numéro à 4 chiffres). L'ID du réseau est une valeur fixe attribuée à chaque projecteur. L'ID du réseau peut être vérifiée sur l'écran de veille projeté lors du passage à l'entrée Panasonic APPLICATION.

### Réglage [M-DIRECT]

- Appuyez sur ▲▼ pour sélectionner [LAN SANS FIL].
- Appuyez sur ◀▶ pour sélectionner [M-DIRECT].
- Appuyez sur la touche <ENTER>.
  - L'écran [SETUP DÉTAIL. SANS FIL] s'affiche.
- Appuyez sur ▲▼◀▶ pour choisir chaque élément, puis modifiez le réglage selon le manuel d'utilisateur du menu.

[ADRESSE IP]	Saisissez l'adresse IP.
[MASQUE SOUS-RÉSEAU]	Saisissez le masque de sous-réseau.
[SSID]	Réglez le SSID à utiliser.
[CANAL]	Sélectionnez le canal à utiliser.
[CLÉ]	Sélectionnez la clé à utiliser. Saisissez de 8 à 63 caractères ASCII ou une chaîne de 64 chiffres pour le format hexadécimal.

- Après avoir modifié le réglage, sélectionnez [VALIDER] puis appuyez sur la touche <ENTER>.

### Remarque

- Si [CLÉ] est conservé comme valeur d'usine par défaut, il existe un danger que l'onde radio soit interceptée par un tiers malveillant et que le contenu de la communication soit divulgué. Assurez-vous de faire la modification à partir de la valeur d'usine par défaut.
- Pour connaître le paramétrage de chaque élément, consultez votre administrateur réseau.
- N'utilisez pas ANY connexion en définissant une chaîne de caractères « any » ou « ANY » dans SSID. ANY connexion est une méthode de connexion à l'hôte LAN sans fil qui a la meilleure condition d'onde radio détectée dans la plage que les ondes radio du dispositif qui prend en charge LAN sans fil peuvent atteindre.
- [CLÉ] peut être affiché comme mot de passe du SSID en fonction du périphérique.
- La méthode d'authentification est fixée sur WPA2-PSK et la méthode de chiffrement est fixée sur AES, et elles ne peuvent pas être modifiées.
- Lorsqu'il est réglé sur [M-DIRECT], le projecteur peut fonctionner comme un serveur DHCP. Pour les dispositifs connectés au projecteur via LAN sans fil, configurez-les pour qu'ils acquièrent automatiquement l'adresse IP.

### ■ Réglages d'usine par défaut

- Le réglage suivant a été défini comme valeur par défaut.

[ADRESSE IP]	192.168.12.100
[MASQUE SOUS-RÉSEAU]	255.255.255.0
[SSID]	M-DIRECTxxxx (xxxx représente les derniers quatre chiffres de l'ID réseau.) L'ID du réseau est une valeur fixe attribuée à chaque projecteur. L'ID du réseau peut être vérifiée sur l'écran de veille projeté lors du passage à l'entrée Panasonic APPLICATION.
[CANAL]	1
[CLÉ]	M-DIRECTxxxx (La même chaîne que le [SSID])

### Réglage [USER]

- Appuyez sur ▲▼ pour sélectionner [LAN SANS FIL].
- Appuyez sur ◀▶ pour sélectionner [USER].
- Appuyez sur la touche <ENTER>.
  - L'écran [LAN SANS FIL] et les résultats de recherche du SSID sont affichés. Jusqu'à 50 SSIDs (maximum 5 pages) peuvent être trouvés à la fois.
  - Le SSID actuellement sélectionné est normalement affiché en haut avec la ● marque à gauche.
  - Le SSID chiffré s'affiche avec l'icône de clé.
  - Le niveau d'antenne de chaque SSID est indiqué par le nombre de ■. Plus grand le nombre, plus élevé le niveau d'antenne.
  - Pour rechercher à nouveau le SSID, appuyez sur la touche <DEFAULT>.
- Appuyez sur ▲▼ pour sélectionner SSID parmi les résultats de la recherche, puis appuyez sur la touche <ENTER>.



- Pour définir le SSID autre que les résultats de recherche, sélectionnez [AUTRE].
- L'écran [SETUP DÉTAIL. SANS FIL] (1/2) s'affiche.

**5) Appuyez sur ▲▼◀▶ pour choisir chaque élément, puis modifiez le réglage selon le manuel d'utilisateur du menu.**

<b>[SSID]</b>	Saisissez la même chaîne que le SSID enregistré sur le point d'accès. Peut être réglé lorsque le SSID en haut avec la ● marque ou [AUTRE] est sélectionné à l'étape 4).	
<b>[AUTHENTIFICATION]</b>	<b>[OUVERT]</b>	Sélectionnez cet élément quand la méthode d'authentification du point d'accès est le Système Ouvert.
	<b>[PARTAGÉE]</b>	Sélectionnez cet élément quand la méthode d'authentification du point d'accès est la Clé Partagée.
	<b>[WPA-PSK]</b>	Sélectionnez cet élément quand la méthode d'authentification du point d'accès est WPA-PSK.
	<b>[WPA2-PSK]</b>	Sélectionnez cet élément quand la méthode d'authentification du point d'accès est WPA2-PSK.
	<b>[WPA-EAP/WPA2-EAP]</b>	Sélectionnez cet élément quand la méthode d'authentification du point d'accès est WPA-EAP/WPA2-EAP.
	<b>[WPA-EAP]</b>	Sélectionnez cet élément quand la méthode d'authentification du point d'accès est WPA-EAP.
	<b>[WPA2-EAP]</b>	Sélectionnez cet élément quand la méthode d'authentification du point d'accès est WPA2-EAP.
<b>[CHIFFRAGE]</b>	<b>[AUCUN]</b>	Sélectionnez la méthode de chiffage utilisée pour la communication entre le projecteur et le réseau. Sélectionnez cet élément pour désactiver le chiffage. Il peut être sélectionné uniquement lorsque [AUTHENTIFICATION] est réglé sur [OUVERT] ou [PARTAGÉE].
	<b>[WEP]</b>	Sélectionnez cet élément lorsque la méthode de chiffage est WEP. Il peut être sélectionné lorsque [AUTHENTIFICATION] est réglé sur [OUVERT] ou [PARTAGÉE].
	<b>[TKIP]</b>	Sélectionnez cet élément lorsque la méthode de chiffage est TKIP. Il peut être sélectionné lorsque [AUTHENTIFICATION] est réglé sur [WPA-PSK], [WPA2-PSK], [WPA-EAP] ou [WPA2-EAP].
	<b>[AES]</b>	Sélectionnez cet élément quand vous utilisez AES pour la méthode de chiffage. Il peut être sélectionné lorsque [AUTHENTIFICATION] est réglé sur [WPA-PSK], [WPA2-PSK], [WPA-EAP] ou [WPA2-EAP].
<b>[CLÉ PAR DÉFAUT]</b>	Définissez un nombre de [1] à [4] comme la clé par défaut. Il peut être réglé lorsque [AUTHENTIFICATION] est réglé sur [OUVERT] ou [PARTAGÉE], et la méthode de chiffage est [WEP].	
<b>[CLÉ 1] - [CLÉ 4]</b>	Définissez la clé WEP pour le numéro de clé sélectionné dans [CLÉ PAR DÉFAUT]. Il peut être réglé lorsque [AUTHENTIFICATION] est réglé sur [OUVERT] ou [PARTAGÉE], et la méthode de chiffage est [WEP]. Vous pouvez régler une clé WEP de 64 bits ou de 128 bits. Saisissez cinq caractères alphanumériques (10 chiffres pour l'hexadécimal) pour 64 bits ou saisissez treize caractères alphanumériques (26 chiffres pour l'hexadécimal) pour 128 bits.	
<b>[CLÉ]</b>	Définissez la clé. Il peut être réglé lorsque [AUTHENTIFICATION] est réglé sur [WPA-PSK] ou [WPA2-PSK]. Saisissez 8 à 63 caractères ASCII ou 64 chiffres hexadécimaux.	
<b>[EAP]</b>	Sélectionnez EAP pour le serveur RADIUS. Il peut être réglé lorsque [AUTHENTIFICATION] est réglé sur [WPA-EAP/WPA2-EAP], [WPA-EAP] ou [WPA2-EAP]. Les types d'EAP pouvant être sélectionnés sont les suivants. [PEAP(MS-CHAPv2)], [PEAP(GTC)], [EAP-TTLS(MD5)], [EAP-TTLS(MS-CHAPv2)], [EAP-FAST(MS-CHAPv2)], [EAP-FAST(GTC)]	
<b>[NOM]</b>	Saisissez le nom d'utilisateur en caractères alphanumériques (à l'exclusion des espaces, maximum 64 caractères) pour l'authentification. Il peut être réglé lorsque [AUTHENTIFICATION] est réglé sur [WPA-EAP/WPA2-EAP], [WPA-EAP] ou [WPA2-EAP].	
<b>[MOT DE PASSE]</b>	Saisissez le mot de passe en caractères alphanumériques (maximum 64 caractères) pour l'authentification. Il peut être réglé lorsque [AUTHENTIFICATION] est réglé sur [WPA-EAP/WPA2-EAP], [WPA-EAP] ou [WPA2-EAP].	

**6) Appuyez sur ▲▼ pour passer à la page suivante.**

- L'écran [SETUP DÉTAIL. SANS FIL] (2/2) s'affiche.

**7) Appuyez sur ▲▼◀▶ pour choisir chaque élément, puis modifiez le réglage selon le manuel d'utilisateur du menu.**



[DHCP]	[NON]	Réglez lorsqu'un serveur DHCP n'existe pas dans le réseau auquel le projecteur est connecté et que vous devez spécifier l'adresse IP.
	[OUI]	Réglez lorsqu'un serveur DHCP existe dans le réseau auquel le projecteur est connecté et que l'adresse IP est automatiquement obtenue.
[ADRESSE IP]	Saisissez l'adresse IP lorsque [DHCP] est réglé sur [NON].	
[MASQUE SOUS-RÉSEAU]	Saisissez le masque de sous-réseau lorsque [DHCP] est réglé sur [NON].	
[PASSERELLE PAR DÉFAUT]	Saisissez l'adresse de passerelle par défaut lorsque [DHCP] est réglé sur [NON].	
[DNS1]	Saisissez l'adresse du serveur DNS préféré lorsque [DHCP] est réglé sur [NON].	
[DNS2]	Saisissez l'adresse du serveur DNS secondaire lorsque [DHCP] est réglé sur [NON].	

8) Après le réglage, sélectionnez [VALIDER] puis appuyez sur la touche <ENTER>.

### Remarque

- Pour connaître le paramétrage de chaque élément, consultez votre administrateur réseau.
- Si vous utilisez EAP, les réglages du projecteur doivent être configurés selon les réglages du serveur RADIUS. Consultez votre administrateur réseau pour connaître les réglages du serveur RADIUS.
- Si vous utilisez EAP avec un point d'accès où la diffusion SSID est désactivée, sélectionnez [WPA-EAP] ou [WPA2-EAP] pour la méthode d'authentification, même lorsque l'authentification du point d'accès est WPA-EAP/WPA2-EAP.
- Le LAN câblé et le LAN sans fil ne peuvent pas être utilisés dans le même segment.
- Lorsque vous utilisez le projecteur avec [DHCP] réglé sur [OUI], vérifiez que le serveur DHCP est en cours d'exécution.
- Si la connexion LAN sans fil ne peut pas être effectuée via le point d'accès, même après avoir exécuté « Réglages du projecteur » (➔ page 110), consultez le fabricant de votre point d'accès (répéteur radio).
- Si [USER] est utilisé, vous ne pouvez pas vous connecter au point d'accès de la configuration du SSID discrète, veuillez l'utiliser pour annuler le réglage de discrétion. Pour en savoir plus, reportez-vous au Manuel d'utilisation du point d'accès.

### ■ Réglages d'usine par défaut

- Le réglage suivant a été défini comme valeur par défaut.

[AUTHENTIFICATION]	[OUVERT]
[CHIFFRAGE]	[AUCUN]
[DHCP]	[NON]
[ADRESSE IP]	192.168.11.100
[MASQUE SOUS-RÉSEAU]	255.255.255.0
[PASSERELLE PAR DÉFAUT]	192.168.11.1
[DNS1]/[DNS2]	(Vide)

### [NOM DU PROJECTEUR]

Vous pouvez modifier le nom du projecteur. Saisissez le nom d'hôte, si c'est nécessaire, pour utiliser un serveur DHCP.

- 1) Appuyez sur ▲▼ pour sélectionner [NOM DU PROJECTEUR].
- 2) Appuyez sur la touche <ENTER>.
  - L'écran [CHANGEMENT DU NOM DU PROJECTEUR] s'affiche.
- 3) Sélectionnez les caractères avec les touches ▲▼◀▶ puis appuyez sur la touche <ENTER> pour entrer le nom du projecteur.
  - Vous pouvez saisir jusqu'à huit caractères.
- 4) Une fois le nom du projecteur saisi, appuyez sur ▲▼ pour sélectionner [VALIDER], puis appuyez sur la touche <ENTER>.

### Remarque

- Le réglage d'usine par défaut du nom de projecteur est « Namexxxx ». xxx correspond au dernier numéro à quatre chiffres de l'ID du réseau. L'ID du réseau est une valeur fixe attribuée à chaque projecteur. L'ID du réseau peut être vérifiée sur l'écran de veille projeté lors du passage à l'entrée Panasonic APPLICATION.

### [CONTRÔLE RÉSEAU]

Installez la méthode de commande du réseau.

- 1) Appuyez sur ▲▼ pour sélectionner [CONTRÔLE RÉSEAU].
- 2) Appuyez sur la touche <ENTER>.
  - L'écran [CONTRÔLE RÉSEAU] s'affiche.

3) Appuyez sur ▲▼ pour sélectionner un élément, puis appuyez sur ◀▶ pour changer le réglage.

[COMMANDE WEB]	Réglez sur [OUI] pour commander avec le navigateur Web.
[CONTRÔLE PJLink]	Réglez sur [OUI] pour commander avec le protocole PJLink.
[CONTRÔLE DE COMMANDE]	Réglez sur [OUI] pour commander avec le format de commande de contrôle de la borne <SERIAL IN> (➡ page 167). Reportez-vous à la section « Commandes de contrôle via LAN » (➡ page 162).
[PORT DE COMMANDE]	Choisissez le numéro de port utilisé pour le contrôle de commande.
[Crestron Connected(TM)]	Réglez sur [OUI] pour commander avec Crestron Connected™ de Crestron Electronics, Inc.
[AMX D.D.]	Réglez sur [OUI] pour commander avec le contrôleur d'AMX Corporation. Le réglage de cette fonction sur [OUI] permet la détection par « AMX Device Discovery ». Pour plus de détails, visitez le site Web de AMX Corporation. URL <a href="http://www.amx.com/">http://www.amx.com/</a>
[EXTRON XTP]	Réglez sur [OUI] lors du branchement de « émetteur XTP » d'Extron Electronics à la borne <DIGITAL LINK/LAN>. Le réglage [EXTRON XTP] doit être réglé à [NON] lors de la connexion du dispositif optionnel qui prend en charge la sortie DIGITAL LINK (Modèle n° : ET-YFB100G, ET-YFB200G). Pour en savoir plus sur « émetteur XTP », consultez le site Web d'Extron Electronics. URL : <a href="http://www.extron.com/">http://www.extron.com/</a>

4) Appuyez sur ▲▼ pour sélectionner [VALIDER] puis appuyez sur la touche <ENTER>.

### [Panasonic APPLICATION]

Configurez les réglages des fonctions utilisées quand des périphériques tels qu'un ordinateur sont connectés au projecteur via LAN avec le logiciel d'application de Panasonic.

#### Réglage de [MODE MODÉRATEUR]

Lorsque vous connectez plusieurs appareils au projecteur avec le logiciel d'application de transfert d'image de Panasonic, vous pouvez définir si vous souhaitez activer le [MODE MODÉRATEUR] pour permettre au modérateur de désigner le présentateur.

1) Appuyez sur ▲▼ pour sélectionner [Panasonic APPLICATION].

2) Appuyez sur la touche <ENTER>.

- L'écran [Panasonic APPLICATION] s'affiche.

3) Appuyez sur ▲▼ pour sélectionner [MODE MODÉRATEUR].

4) Appuyez sur ◀▶ pour changer d'élément.

- Les éléments commutent à chaque pression sur la touche.

[NON]	Désactive [MODE MODÉRATEUR]. Sélectionnez cette option lorsque vous souhaitez que chaque utilisateur du dispositif décide l'affichage en plein écran ou non.
[OUI]	Active [MODE MODÉRATEUR]. Sélectionnez cette option lorsque le modérateur utilise le projecteur et désigne l'image à afficher en plein écran à partir des écrans de plusieurs dispositifs affichés en miniature.

#### Remarque

- Lorsqu'il est réglé sur [OUI], les images ne peuvent pas être interrompues par d'autres utilisateurs.
- Pour en savoir plus sur les modes opératoires de MODE MODÉRATEUR pour l'entrée Panasonic APPLICATION, reportez-vous à la section « Projection avec Panasonic APPLICATION » (➡ page 131).
- Les logiciels d'application de transfert d'image prenant en charge l'entrée Panasonic APPLICATION sont les suivants.
  - Wireless Manager
  - Plug and Share
  - Wireless Projector pour iOS ou Wireless Projector pour Android
- Le logiciel « Wireless Manager ME6.4 » est fourni avec le CD-ROM fourni.
- Pour la méthode d'utilisation du logiciel d'application de transfert d'image « Plug and Share », qui permet une connexion sans fil facile en associant la mémoire USB disponible dans le commerce avec le projecteur, reportez-vous au Manuel d'utilisation de « Plug and Share » inclus dans le CD-ROM fourni. Pour en savoir plus sur le couplage entre le projecteur et la mémoire USB, reportez-vous à la section « Utilisation de la fonction Couplage » (➡ page 145). Le processus de couplage consiste à écrire le logiciel d'application de transfert d'image « Plug and Share » et des informations de connexion entre le projecteur et la mémoire USB à la mémoire USB.
- Pour en savoir plus sur « Wireless Projector », reportez-vous à l'URL suivant.  
<https://panasonic.net/cns/projector/>

## Réglage de [ARRÊT]

Définissez cette option pour décider si vous souhaitez autoriser l'image interrompue par d'autres utilisateurs ou par la fonction de transfert simultanée de l'image du logiciel « Multi Monitoring & Control Software » en utilisant le logiciel d'application de transfert d'image de Panasonic pour projeter l'écran de l'appareil.

- 1) Appuyez sur ▲▼ pour sélectionner [Panasonic APPLICATION].
- 2) Appuyez sur la touche <ENTER>.
  - L'écran [Panasonic APPLICATION] s'affiche.
- 3) Appuyez sur ▲▼ pour sélectionner [ARRÊT].
- 4) Appuyez sur ◀▶ pour changer d'élément.
  - Les éléments commutent à chaque pression sur la touche.

[OUI]	Sélectionnez cette option pour activer l'insertion de l'image.
[NON]	Sélectionnez cette option pour désactiver l'insertion de l'image.

### Remarque

- Vous ne pouvez pas régler [ARRÊT] lorsque [MODE MODÉRATEUR] est réglé sur [OUI].
- Si vous utilisez « Multi Monitoring & Control Software » et « Wireless Manager ME6.4 » simultanément sur le même ordinateur, la fonction de distribution d'image simultanée de « Multi Monitoring & Control Software » risque de ne pas fonctionner correctement. Pour les utiliser en même temps, utilisez chacun des logiciels sur des ordinateurs différents.

## Réglage de [MOT DE PASSE]

Lorsque vous essayez de connecter au projecteur avec le logiciel d'application de transfert d'image de Panasonic, vous devez saisir le mot de passe de l'appareil. En demandant l'entrée du mot de passe, il est possible d'empêcher l'affichage de l'image inséré par une connexion incorrecte de périphériques externes.

- 1) Appuyez sur ▲▼ pour sélectionner [Panasonic APPLICATION].
- 2) Appuyez sur la touche <ENTER>.
  - L'écran [Panasonic APPLICATION] s'affiche.
- 3) Appuyez sur ▲▼ pour sélectionner [MOT DE PASSE].
- 4) Appuyez sur ◀▶ pour changer d'élément.
  - Les éléments commutent à chaque pression sur la touche.

[NON]	Sélectionnez cette option pour désactiver l'exigence de l'entrée de mot de passe.
[OUI]	Sélectionnez cette option pour activer l'exigence de l'entrée de mot de passe.

### Remarque

- Le réglage d'usine par défaut ou le réglage après avoir exécuté le menu [RÉSEAU/USB] → [INITIALISATION] est réglé sur [NON]. Pour connecter au projecteur à l'aide du logiciel d'application de transfert d'image, il est recommandé de régler [MOT DE PASSE] sur [OUI] après avoir enregistré le mot de passe à partir du menu [RÉSEAU/USB] → [Panasonic APPLICATION] → [CHANGE MOT DE PASSE].
- Quand vous utilisez les fonctions de « Multi Monitoring & Control Software » pour la distribution d'image simultanée ou la suppression d'images distribuées, les images ne peuvent pas être distribuées au projecteur pour lequel [MOT DE PASSE] est réglé sur [OUI]. Pour utiliser ces fonctions de distribution d'image, réglez-le sur [NON].

## Exécution de [CHANGE MOT DE PASSE]

Enregistrez ou modifiez le mot de passe pour la connexion au projecteur à l'aide du logiciel d'application de transfert d'image de Panasonic.

- 1) Appuyez sur ▲▼ pour sélectionner [Panasonic APPLICATION].
- 2) Appuyez sur la touche <ENTER>.
  - L'écran [Panasonic APPLICATION] s'affiche.
- 3) Appuyez sur ▲▼ pour sélectionner [CHANGE MOT DE PASSE].
- 4) Appuyez sur la touche <ENTER>.
  - L'écran [CHANGE MOT DE PASSE] s'affiche.

- 5) Appuyez sur ▲▼◀▶ pour sélectionner des caractères, et appuyez sur la touche <ENTER>.
  - Vous pouvez saisir jusqu'à huit caractères ASCII.
- 6) Appuyez sur ▲▼◀▶ pour sélectionner [VALIDER] puis appuyez sur la touche <ENTER>.
  - Le mot de passe saisi est enregistré.

### Remarque

- Le mot de passe est nul dans le réglage d'usine par défaut ou après avoir exécuté le menu [RÉSEAU/USB] → [INITIALISATION]. Même si vous réglez [MOT DE PASSE] sur [OUI], vous pouvez connecter sans saisir les caractères si vous n'avez pas enregistré un mot de passe. Assurez-vous d'enregistrer le mot de passe lorsque vous réglez [MOT DE PASSE] sur [OUI].
- Changez périodiquement le mot de passe et veillez à ce qu'il soit difficile à deviner.

### Réglage [GUIDE DE COUPLAGE]

Définissez si vous souhaitez activer la fonction de couplage pour afficher le guide pour l'écriture des données de couplage sur l'écran de veille lorsque l'entrée Panasonic APPLICATION est sélectionnée et qu'une mémoire USB est connectée à la borne <USB A (VIEWER)>. Les données de couplage se composent du logiciel d'application de transfert d'image « Plug and Share » et des informations de connexion entre le projecteur et la mémoire USB.

- 1) Appuyez sur ▲▼ pour sélectionner [Panasonic APPLICATION].
- 2) Appuyez sur la touche <ENTER>.
  - L'écran [Panasonic APPLICATION] s'affiche.
- 3) Appuyez sur ▲▼ to sélectionner [GUIDE DE COUPLAGE].
- 4) Appuyez sur ◀▶ pour sélectionner l'élément.
  - Les éléments changent à chaque pression de la touche.

[OUI]	Active la fonction Couplage. Affichez le guide pour effectuer la fonction de couplage sur l'écran de veille lorsque la mémoire USB connectée à la borne <USB A (VIEWER)> est détectée.
[NON]	Désactive la fonction Couplage. La mémoire USB connectée à la borne <USB A (VIEWER)> ne peut pas être détectée.

### Remarque

- Le réglage [GUIDE DE COUPLAGE] est activé lorsque l'entrée [Panasonic APPLICATION] est sélectionnée.
- Pour connaître les méthodes de couplage du projecteur et de la mémoire USB, reportez-vous à la section « Utilisation de la fonction Couplage » ( ➔ page 145).
- Pour savoir comment gérer la mémoire USB, reportez-vous à la section « Utilisation de la mémoire USB » ( ➔ page 53).
- Pour la méthode d'utilisation du logiciel d'application de transfert d'image « Plug and Share », qui permet une connexion sans fil facile en associant la mémoire USB disponible dans le commerce avec le projecteur, reportez-vous au Manuel d'utilisation de « Plug and Share » inclus dans le CD-ROM fourni. Pour en savoir plus sur le couplage entre le projecteur et la mémoire USB, reportez-vous à la section « Utilisation de la fonction Couplage » ( ➔ page 145). Le processus de couplage consiste à écrire le logiciel d'application de transfert d'image « Plug and Share » et des informations de connexion entre le projecteur et la mémoire USB à la mémoire USB.
- Pour en savoir plus sur le logiciel d'application de transfert d'image « Plug and Share » qui permet une connexion LAN sans fil en associant une mémoire USB disponible sur le marché avec un projecteur, reportez-vous à l'URL suivant <https://panasonic.net/cns/projector/>

### [MIRRORING]

Réglez l'opération lors de la connexion des dispositifs au projecteur avec la fonction MIRRORING. La fonction MIRRORING consiste à projeter l'écran de l'appareil avec la technologie de transfert d'image basée sur la norme de communication sans fil, représentée par Miracast et formulée par Alliance Wi-Fi.

### Réglages de connexion

Faites le réglage de connexion de la fonction MIRRORING.

- 1) Appuyez sur ▲▼ pour sélectionner [MIRRORING].
- 2) Appuyez sur la touche <ENTER>.
  - L'écran [MIRRORING] s'affiche.
- 3) Appuyez sur ▲▼ pour sélectionner l'élément, puis appuyez sur ◀▶ pour changer les paramètres.

<b>[TYPE DE CONNEXION]</b>	Sélectionnez le type de connexion lors de la première connexion au projecteur avec la fonction MIRRORING.	
	<b>[AUTOMATIQUE]</b>	Sélectionnez cette option pour connecter automatiquement.
	<b>[PIN]</b>	Sélectionnez cette option pour connecter en saisissant le code PIN du côté de l'appareil lorsqu'un PIN (numéro à 8 chiffres) s'affiche sur l'écran de veille de MIRRORING.
<b>[CANAL]</b>	Sélectionnez les canaux à utiliser.	
<b>[CONNEXION MOBILE]</b>	Sélectionnez quand la connexion est mauvaise. Habituellement, il est réglé sur [NON] en cours d'utilisation.	
	<b>[NON]</b>	Désactivez cette fonction.
	<b>[OUI]</b>	Activez cette fonction.

### Remarque

- Si [TYPE DE CONNEXION] est réglé sur [AUTOMATIQUE] et que la connexion ne peut pas être établie pour l'appareil utilisé, réglez-le sur [PIN].
- Lorsque vous connectez un appareil branché au projecteur une fois avec la fonction MIRRORING, il est automatiquement connecté indépendamment du réglage de [TYPE DE CONNEXION].

### Réglage de [MODE MODÉRATEUR]

Définissez si vous souhaitez activer [MODE MODÉRATEUR] dans lequel le modérateur peut désigner le présentateur lorsque vous connectez plusieurs dispositifs au projecteur avec la fonction MIRRORING.

- 1) Appuyez sur ▲▼ pour sélectionner [MIRRORING].
- 2) Appuyez sur la touche <ENTER>.
  - L'écran [MIRRORING] s'affiche.
- 3) Appuyez sur ▲▼ pour sélectionner [MODE MODÉRATEUR].
- 4) Appuyez sur ◀▶ pour sélectionner l'élément.
  - Les éléments changent à chaque pression de la touche.

<b>[NON]</b>	Désactive la fonction de mode modérateur. Un seul écran d'appareil peut être affiché parmi les dispositifs connectés au projecteur.
<b>[OUI]</b>	Active la fonction de mode modérateur. Sélectionnez cet élément lorsque le modérateur utilise le projecteur et spécifie l'écran de l'appareil à projeter à partir de plusieurs dispositifs qui sont affichés sur l'écran de veille.

### Remarque

- L'insertion de connexion d'autres utilisateurs n'est pas possible s'il est réglé sur [OUI].
- Sur la façon de fonctionner en mode modérateur avec l'entrée MIRRORING, reportez-vous à la section « Projection avec MIRRORING » (➔ page 134).

### Réglage de [ARRÊT]

Définissez si vous souhaitez autoriser l'insertion de connexion par un autre utilisateur lorsque le projecteur affiche l'écran d'un dispositif utilisateur.

- 1) Appuyez sur ▲▼ pour sélectionner [MIRRORING].
- 2) Appuyez sur la touche <ENTER>.
  - L'écran [MIRRORING] s'affiche.
- 3) Appuyez sur ▲▼ pour sélectionner [ARRÊT].
- 4) Appuyez sur ◀▶ pour sélectionner l'élément.
  - Les éléments changent à chaque pression de la touche.

<b>[OUI]</b>	Active la fonction d'insertion. Annulez la connexion avec l'appareil actuel, connectez à l'appareil avec une nouvelle demande de connexion et affichez son écran.
<b>[NON]</b>	Désactive la fonction d'insertion. Maintenez la connexion avec l'appareil actuel.

**Remarque**

- [ARRÊT] ne peut pas être réglé quand [MODE MODÉRATEUR] est réglé sur [OUI].

**[MEMORY VIEWER]**

Réglez l'opération de la fonction Memory Viewer.

- 1) Appuyez sur ▲▼ pour sélectionner [MEMORY VIEWER].
- 2) Appuyez sur la touche <ENTER>.
  - L'écran [MEMORY VIEWER] s'affiche.
- 3) Appuyez sur ▲▼ pour sélectionner un élément puis appuyez sur ◀▶ pour régler l'élément choisi.
  - Les éléments changent à chaque pression de la touche.

[AFFICHAGE]	Définit la méthode d'affichage de l'écran Memory Viewer.	
	[MINIATURE]	Affiche dans la vue de miniature.
	[LISTE]	Affiche dans la vue de liste.
[TRI]	Définit l'ordre d'affichage des fichiers sur l'écran Memory Viewer	
	[NOM]	Affiche dans l'ordre croissant du nom de fichier.
	[TYPE]	Affiche dans chaque type de fichier.
	[DATE]	Affiche dans l'ordre chronologique inverse de la date et l'heure de mise à jour du fichier.
[LECTURE AUTO]	Active / désactive la fonction de lecture automatique.	
	[NON]	Désactive la fonction de lecture automatique.
	[OUI]	Active la fonction de lecture automatique.
[INTERVALLE]	Définit la durée d'affichage des images fixes de lecture automatique.	
	[5 S] ~ [120 S]	Définit la durée d'affichage des images fixes. Il peut être réglé à [5 S], [10 S], [15 S], [30 S], [60 S] ou [120 S].
[EFFET]	Définit les effets spéciaux utilisés pour commuter l'écran de lecture des images fixes.	
	[NON]	Cette option ne s'applique pas aux effets spéciaux.
	[ALÉATOIRE]	S'applique aux effets spéciaux aléatoires.
	[EFFACEMENT VERS LA DROITE]	Affiche progressivement pour essuyer depuis le côté gauche.
	[EFFACEMENT VERS LA GAUCHE]	Affiche progressivement pour essuyer depuis le côté droit.
	[EFFACEMENT VERS LE BAS]	Affiche progressivement pour essuyer à partir du haut.
	[DIVISION]	Affiche progressivement pour essuyer vers les côtés gauche et droit du centre.
	[RÉDUCTION]	Affiche progressivement à partir du centre à l'ensemble.
	[ATTÉNUATION]	Affiche l'ensemble progressivement.
	[VOLETS]	Affiche progressivement pour ouvrir un volet vertical.
	[DAMIER]	Affiche progressivement vers la droite à partir du côté gauche dans un motif de grille.
	[GLISSEMENT ENTRANT]	Affiche l'écran suivant pour apparaître de droite à gauche.
[GLISSEMENT SORTANT]	Disparaît l'écran précédent de droite à gauche, puis affiche l'écran suivant.	
[GUIDE]	Définit si vous souhaitez afficher le guide d'utilisation et la barre de temps qui affiche visuellement la progression de lecture du film sur l'écran de lecture.	
	[OUI]	Sélectionnez cette option pour afficher le guide d'utilisation et la barre de temps (uniquement pour la lecture d'un film) lors de la lecture d'une image fixe ou d'un film.
	[NON]	Sélectionnez cette option si vous ne souhaitez pas afficher le guide d'utilisation et la barre de temps (uniquement pour la lecture d'un film) lors de la lecture d'une image fixe ou d'un film.

**Remarque**

- Pour les méthodes d'utilisation de [MEMORY VIEWER], reportez-vous à la section « Projection avec Memory Viewer ». (➡ page 138)
- Lorsque [LECTURE AUTO] est réglé sur [NON], [INTERVALLE] ne peut pas être réglé.
- Si vous modifiez les paramètres dans [INTERVALLE] ou [EFFET] lors de la lecture d'une image fixe ou d'un film avec MEMORY VIEWER, il n'affecte pas l'image projetée pendant la lecture. Revenez à l'écran Memory Viewer en vue par miniature ou en vue par liste, puis recommencez la lecture.



- Même si [GUIDE] est réglé sur [OUI], le guide d'utilisation et la barre de temps disparaissent automatiquement environ trois secondes après le démarrage de la lecture.
- Même si [GUIDE] est réglé sur [NON], le guide d'utilisation et la barre de temps sont affichés pendant l'avance ou le rebobinage rapide de films.
- Même si le guide d'utilisation n'est pas affiché, vous pouvez activer l'opération de Memory Viewer avec les touches ▲▼◀▶, la touche <ENTER> ou la touche <AUTO SETUP/CANCEL>.

### [ÉTAT DU RÉSEAU]

Affiche l'état du réseau.

- 1) Appuyez sur ▲▼ pour sélectionner [ÉTAT DU RÉSEAU].
- 2) Appuyez sur la touche <ENTER>.
  - L'écran [ÉTAT DU RÉSEAU] s'affiche.
- 3) Appuyez sur ▲▼ pour basculer entre les écrans.
  - La page changera à chaque pression de la touche.  
[LAN CÂBLÉ] (page 1/3), [LAN SANS FIL] (page 2/3), [LAN SANS FIL] (page 3/3)

[LAN CÂBLÉ]	Affiche les informations du réseau de LAN câblé réglé sur le projecteur.	
	[DHCP]	Affiche l'état d'utilisation du serveur DHCP.
	[ADRESSE IP]	Affiche l'adresse IP.
	[MASQUE SOUS-RÉSEAU]	Affiche le masque de sous-réseau.
	[PASSERELLE PAR DÉFAUT]	Affiche la passerelle par défaut.
	[DNS1]	Affiche l'adresse du serveur DNS préféré.
	[DNS2]	Affiche l'adresse du serveur DNS auxiliaire.
	[ADRESSE MAC]	Affiche l'adresse MAC du LAN câblé.
[LAN SANS FIL]	Affiche les informations du réseau de LAN sans fil réglé sur le projecteur.	
	[NIVEAU D'ANTENNE]	Affiche l'état des ondes radio de LAN sans fil.
	[RÉSEAU]	Affiche la méthode de connexion de LAN sans fil.
	[SSID]	Affiche la chaîne de caractères de SSID.
	[AUTHENTIFICATION]	Affiche la méthode d'authentification de l'utilisateur.
	[EAP]	Affiche le type d'EAP.
	[CHIFFRAGE]	Affiche la méthode de chiffrage.
	[CLÉ PAR DÉFAUT]	Affiche le numéro de la clé par défaut.
	[DHCP]	Affiche l'état d'utilisation du serveur DHCP.
	[ADRESSE IP]	Affiche l'adresse IP.
	[MASQUE SOUS-RÉSEAU]	Affiche le masque de sous-réseau.
	[PASSERELLE PAR DÉFAUT]	Affiche la passerelle par défaut.
	[DNS1]	Affiche l'adresse du serveur DNS préféré.
	[DNS2]	Affiche l'adresse du serveur DNS auxiliaire.
[ADRESSE MAC]	Affiche l'adresse MAC du LAN sans fil.	

#### Remarque

- Quand [LAN SANS FIL] est réglé sur [HORS SERVICE], la page [LAN SANS FIL] de l'écran [ÉTAT DU RÉSEAU] ne s'affiche pas.

### [INITIALISATION]

Cette fonction permet de rétablir les différentes valeurs de réglages de [RÉSEAU/USB] aux valeurs d'usine par défaut.

- 1) Appuyez sur ▲▼ pour sélectionner [INITIALISATION].
- 2) Appuyez sur la touche <ENTER>.
- 3) Lorsque l'écran [INITIALISATION] s'affiche, appuyez sur ◀▶ pour sélectionner [VALIDER], puis appuyez sur la touche <ENTER>.

#### Remarque

- Lorsque le menu [SÉCURITÉ] → [MOT DE PASSE] est réglé sur [OUI], l'écran [MOT DE PASSE] s'affichera après avoir sélectionné [INITIALISATION] et appuyé sur la touche <ENTER>. Continuez votre opération après avoir saisi le mot de passe de sécurité défini pour le projecteur.

# Chapitre 5 Opération de Fonction

---

Ce chapitre décrit les méthodes d'opération de certaines fonctions.



## Connexion réseau

Ce projecteur possède une fonction réseau qui permet d'effectuer ce qui suit en connectant un ordinateur.

- **Commande WEB**

En accédant au projecteur à partir d'un ordinateur, vous pouvez exécuter le réglage, l'ajustement, l'affichage d'état, etc. du projecteur. Pour en savoir plus, reportez-vous à la section « Fonction de commande Web » (➔ page 114).

- **Multi Monitoring & Control Software**

« Multi Monitoring & Control Software » est utilisé pour surveiller et contrôler des périphériques à écrans multiples (projecteur ou afficheur à écran plat) connectés via LAN.

Pour plus de détails, reportez-vous au Manuel d'utilisation du « Multi Monitoring & Control Software » dans le CD-ROM fourni.

- **Logiciel de pré-alerte**

« Logiciel de pré-alerte » est utilisé pour surveiller l'état des périphériques d'affichage (projecteur ou afficheur à écran plat) ou de l'appareil périphérique au sein de l'Intranet, et pour signaler le problème ou détecter le signe d'un problème possible du périphérique.

Pour en savoir plus, visitez le site Web de Panasonic (<https://panasonic.net/cns/projector/pass/>).

- **Logiciel d'application de transfert d'image**

Les images envoyées depuis les dispositifs peuvent être projetées à l'aide du logiciel d'application de transfert d'image de Panasonic.

Pour en savoir plus, reportez-vous à la section « Projection avec Panasonic APPLICATION » (➔ page 131).

Pour en savoir plus sur le logiciel d'application de transfert d'image « Wireless Manager ME6.4 » compatible avec les ordinateurs Windows ou Mac, reportez-vous au Manuel d'utilisation de « Wireless Manager ME6.4 » inclus dans le CD-ROM fourni.

Pour la méthode d'utilisation du logiciel d'application de transfert d'image « Plug and Share », qui permet une connexion sans fil facile en associant la mémoire USB disponible dans le commerce avec le projecteur, reportez-vous au Manuel d'utilisation de « Plug and Share » inclus dans le CD-ROM fourni. Pour en savoir plus sur le couplage entre le projecteur et la mémoire USB, reportez-vous à la section « Utilisation de la fonction Couplage » (➔ page 145). Le processus de couplage consiste à écrire le logiciel d'application de transfert d'image « Plug and Share » et des informations de connexion entre le projecteur et la mémoire USB à la mémoire USB.

Pour en savoir plus sur le logiciel d'application de transfert d'image « Wireless Projector » compatible avec iPad / iPhone / iPod touch et des appareils Android, visitez le site Web de Panasonic (<https://panasonic.net/cns/projector>) pour plus de détails.

- **MIRRORING**

L'écran du dispositif connecté via LAN sans fil peut être projeté avec la fonction MIRRORING. Pour en savoir plus, reportez-vous à la section « Projection avec MIRRORING » (➔ page 134).

- **PJLink**

Une opération ou une requête d'état du projecteur peut être exécutée à partir d'un ordinateur avec le protocole PJLink. Pour en savoir plus, reportez-vous à la section « Protocole PJLink » (➔ page 161).

- **Contrôle de commande**

Une opération ou une requête d'état du projecteur peut être exécutée à partir d'un ordinateur avec la commande de contrôle. Pour en savoir plus, reportez-vous à la section « Commandes de contrôle via LAN » (➔ page 162).

### Connexion via LAN câblé

Le projecteur peut recevoir le signal Ethernet de l'émetteur avec câble à paire torsadée via le câble LAN ainsi que des signaux de contrôle vidéo/audio/série.

#### Exemple de connexion réseau normale

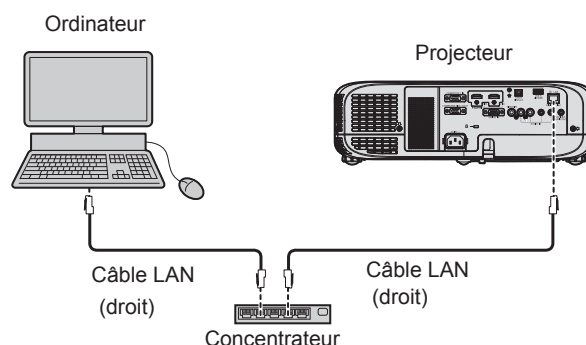

### Attention

- Lorsqu'un câble LAN est directement branché au projecteur, le câblage doit être effectué à l'intérieur.

### Remarque

- Un câble LAN est nécessaire pour utiliser la fonction LAN câblé.
- Utilisez un câble LAN droit ou croisé compatible avec CAT5 ou supérieur. Le câble droit, le câble croisé ou les deux câbles peuvent être utilisés en fonction de la configuration du système, vérifiez auprès de votre administrateur réseau. Le projecteur identifie le type de câble (droit ou croisé) automatiquement.
- Utilisez un câble LAN de 100 m (328'1") ou moins.

### Exemple de connexions réseau via un émetteur avec câble à paire torsadée

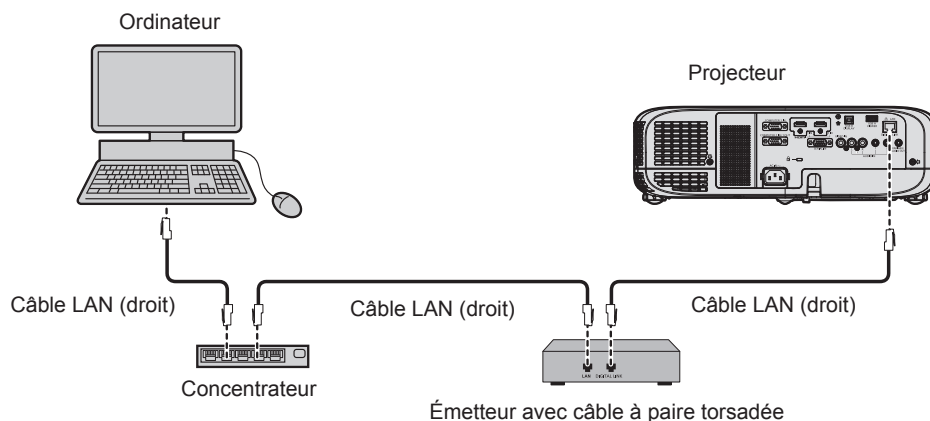

### Attention

- Lorsqu'un câble LAN est directement branché au projecteur, le câblage doit être effectué à l'intérieur.

### Remarque

- Pour le câble LAN entre un émetteur avec câble à paire torsadée et le projecteur, utilisez un câble répondant aux critères suivants :
  - Compatible avec CAT5e ou supérieur
  - Type blindé (connecteurs compris)
  - Sans raccord
  - Fil unique
- La distance de transmission maximale entre l'émetteur avec câble à paire torsadée et le projecteur est normalement de 100 m (328'1"). Il est possible de transmettre jusqu'à 150 m (492'2") si l'émetteur avec câble à paire torsadée prend en charge la méthode de communication de longue portée. Cependant, le signal que le projecteur peut recevoir va uniquement jusqu'à 1080/60p (1 920 x 1 080 points, fréquence d'horloge à points 148,5 MHz) pour la méthode de communication de longue portée. Si cette distance est dépassée, l'image peut être perturbée ou un dysfonctionnement peut se produire dans la communication LAN.
- Pour mettre en place des câbles entre un émetteur avec câble à paire torsadée et le projecteur, vérifiez que les caractéristiques des câbles sont compatibles avec CAT5e ou supérieur à l'aide d'outils tels qu'un testeur de câble ou un analyseur de câble.  
Lorsque vous utilisez un connecteur de relais en cours de route, incluez-le dans la mesure.
- N'utilisez pas de concentrateur entre un émetteur avec câble à paire torsadée et le projecteur.
- Ne tirez pas sur les câbles de force. De même, ne pliez pas les câbles inutilement.
- Pour réduire les effets du bruit autant que possible, étirez les câbles entre l'émetteur avec câble à paire torsadée et le projecteur sans faire de boucles.
- Éloignez les câbles entre un émetteur avec câble à paire torsadée et le projecteur des autres câbles, surtout des cordons d'alimentation.
- Pour installer plusieurs câbles, déroulez-les côte-à-côte sur la plus courte distance possible sans les regrouper.
- Après la pose des câbles, accédez au menu [RÉSEAU/USB] → [ÉTAT DIGITAL LINK] et vérifiez que la valeur de [QUALITE DU SIGNAL] s'affiche en vert (indique une qualité normale).
- Pour connaître les émetteurs avec câble à paire torsadée d'autres fabricants pour lesquels le fonctionnement a été vérifié avec le projecteur compatible avec DIGITAL LINK, consultez le site Web de Panasonic (<https://panasonic.net/cns/projector/>). Notez que la vérification des périphériques d'autres fabricants a été faite en ce qui concerne les éléments définis par Panasonic Corporation, et que tous les fonctionnements n'ont pas été vérifiés. Concernant les problèmes de fonctionnement ou de performances causés par les périphériques d'autres fabricants, contactez ces derniers.

### Réglages du projecteur

- 1) Reliez le projecteur à un ordinateur en utilisant un câble LAN.
- 2) Mettez le projecteur sous tension.

- 3) Sélectionnez le menu [RÉSEAU/USB] → [LAN Câblé] dans le menu principal et appuyez sur la touche <ENTER>.
- 4) Effectuez le réglage détaillé de [LAN Câblé].
  - Pour en savoir plus, reportez-vous à « [LAN Câblé] ». (➔ page 97).

#### Remarque

- Le raccordement à un réseau existant s'effectue après avoir consulté votre administrateur réseau.

#### ■ Réglage d'usine par défaut

- Le réglage suivant a été défini comme valeur par défaut.

[DHCP]	[NON]
[ADRESSE IP]	192.168.10.100
[MASQUE SOUS-RÉSEAU]	255.255.255.0
[PASSERELLE PAR DÉFAUT]	192.168.10.1
[DNS1]/[DNS2]	(Vide)

#### Fonctionnement de l'ordinateur

- 1) Mettez l'ordinateur sous tension.
- 2) Exécutez le réglage du réseau en suivant les instructions de votre administrateur réseau.
  - Si le projecteur est réglé en usine par défaut, vous pouvez l'utiliser tel quel si le paramètre réseau de l'ordinateur est le suivant.

[ADRESSE IP]	192.168.10.101
[MASQUE SOUS-RÉSEAU]	255.255.255.0
[PASSERELLE PAR DÉFAUT]	192.168.10.1

#### Connexion avec LAN sans fil

#### Exemple de connexion

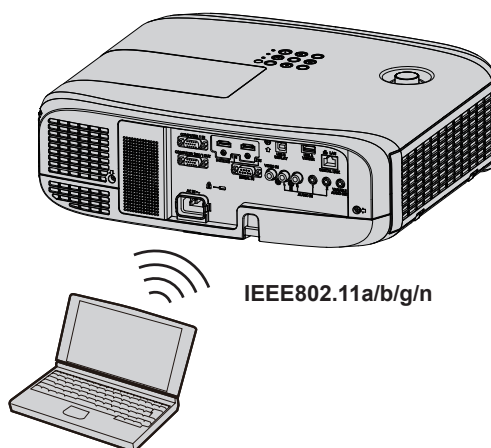

Exemple de connexion pour le transfert d'image

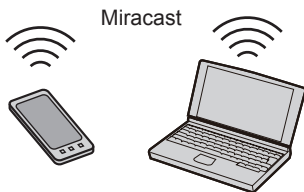
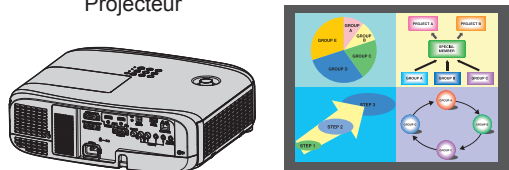
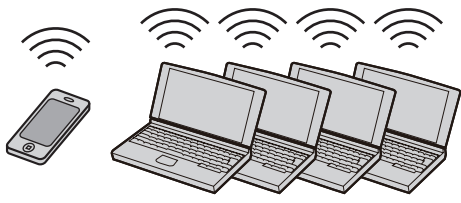
	Miracast	Logiciel d'application de transfert d'image
Image de connexion	<p>(Exemple) Affichage du contenu</p> <p>Projecteur</p>  <p>Miracast</p>  <p>Appareils compatibles Miracast</p>	<p>(Exemple) Affichage multi-écran</p> <p>Projecteur</p>   <p>Les dispositifs tels qu'un ordinateur qui sont installés avec le logiciel d'application de transfert d'image</p>
Entrée	MIRRORING	Panasonic APPLICATION
Méthode de communication	IEEE802.11n	IEEE802.11a/b/g/n
Méthode de connexion	WPS + Wi-Fi Direct	Propriétaire Panasonic + Connexions d'utilisateur
Méthode de transmission d'image	Miracast	Propriétaire Panasonic

Réglages du projecteur

- 1) Mettez le projecteur sous tension.
- 2) Sélectionnez le menu [RÉSEAU/USB] → [LAN SANS FIL] dans le menu principal et réglez-le sur l'autre que [HORS SERVICE].
- 3) Appuyez sur la touche <ENTER>.
  - L'écran [SETUP DÉTAIL. SANS FIL] s'affiche.
- 4) Effectuez le réglage de connexion.
  - Pour en savoir plus, reportez-vous à « [LAN SANS FIL] ». (➡ page 97)

Remarque

- Il n'est pas possible d'utiliser un LAN sans fil et un LAN câblé sur le même segment.
- Lorsque plusieurs appareils sont connectés, une adresse IP unique doit être attribuée à chaque appareil.
- N'utilisez pas ANY connexion en définissant une chaîne de caractères « any » ou « ANY » dans SSID.
- Les réglages du projecteur ne sont pas nécessaires lorsque vous connectez des appareils compatibles Miracast au projecteur via MIRRORING. Pour en savoir plus sur la connexion avec la fonction MIRRORING, reportez-vous à la section « Projection avec MIRRORING » (➡ page 134).

### ■ Réglages d'usine par défaut

- Le réglage suivant a été défini comme valeur par défaut.

[SIMPLE]	[CLÉ]	Projxxxx (Réglez-le sur la même chaîne que l'ID réseau. xxxx est un nombre à 4 chiffres.)
[M-DIRECT]	[ADRESSE IP]	192.168.12.100
	[MASQUE SOUS-RÉSEAU]	255.255.255.0
	[SSID]	M-DIRECTxxxx (xxxx est les 4 derniers chiffres de l'ID réseau.)
	[CANAL]	1
[USER]	[CLÉ]	La même chaîne que le SSID
	[SSID]	Panasonic Projector
	[AUTHENTIFICATION]	[OUVERT]
	[CHIFFRAGE]	[AUCUN]
	[DHCP]	[NON]
	[ADRESSE IP]	192.168.11.100
	[MASQUE SOUS-RÉSEAU]	255.255.255.0
[PASSERELLE PAR DÉFAUT]	192.168.11.1	
	[DNS1]/[DNS2]	(Vide)

### Fonctionnement de l'ordinateur

#### 1) Mettez l'ordinateur sous tension.

#### 2) Exécutez le réglage du réseau en suivant les instructions de votre administrateur réseau.

- Lorsque le menu [RÉSEAU/USB] → [LAN SANS FIL] est réglé sur [M-DIRECT], réglez le paramètre réseau de l'ordinateur sur « Obtenir une adresse IP automatiquement ».
- Lorsque le menu [RÉSEAU/USB] → [LAN SANS FIL] est réglé sur [USER], effectuez les réglages réseau de l'ordinateur et du projecteur en suivant les instructions de votre administrateur réseau.

#### 3) Connectez l'ordinateur au réseau réglé pour les projecteurs.

- Pour les ordinateurs Windows, cliquez sur  dans la barre des tâches (en bas à droite de l'écran de l'ordinateur) et sélectionnez le SSID suivant comme destination de connexion.
  - Lorsque le menu [RÉSEAU/USB] → [LAN SANS FIL] est réglé sur [M-DIRECT] : le SSID défini pour le projecteur
  - Lorsque le menu [RÉSEAU/USB] → [LAN SANS FIL] est réglé sur [USER] : le SSID du point d'accès utilisé

Pour Mac, cliquez sur  dans la barre de menus (en haut à droite de l'écran de l'ordinateur), puis sélectionnez le SSID défini comme point d'accès pour le projecteur.

#### Remarque

- Si vous utilisez l'utilitaire de connexion LAN sans fil qui est standard pour votre système d'exploitation, effectuez la connexion selon le mode opératoire de l'utilitaire en service.

## Fonction de commande Web

À l'aide des fonctions de commande Web, vous pouvez effectuer les opérations suivantes à partir d'un ordinateur.

- Réglage et ajustement du projecteur
- Affichage de l'état du projecteur
- Envoi d'e-mails en cas de problème avec le projecteur

Le projecteur prend en charge « Crestron Connected™ » et le logiciel d'application suivant de Crestron Electronics, Inc. est également utilisable.

- RoomView Express
- Fusion RV
- RoomView Server Edition

### Remarque

- Une communication avec un serveur E-mail est nécessaire pour utiliser la fonction E-mail. Vérifiez au préalable que l'E-mail est utilisable.
- « Crestron Connected™ » est un système de Crestron Electronics, Inc. permettant de gérer et de contrôler collectivement sur un ordinateur les périphériques sur plusieurs systèmes connectés à un réseau.
- Pour en savoir plus sur « Crestron Connected™ », reportez-vous au site web de Crestron Electronics, Inc. (en anglais seulement)

URL <http://www.crestron.com>

Pour télécharger « RoomView Express », consultez le site Web de Crestron Electronics, Inc. (en anglais uniquement)

URL <http://www.crestron.com/getroomview>

### Ordinateur pouvant être utilisé pour le réglage

Un navigateur Web est requis pour utiliser la fonction de commande Web. Assurez-vous au préalable que votre navigateur Web peut être utilisé.

Système d'exploitation	Navigateur Web compatible
Windows	Internet Explorer 11.0
Mac OS	Safari 8.0/9.0/10.0
iOS	Safari (version équipée de iOS 9 et iOS 10)
Android	Google Chrome (version équipée d'Android 4.4/5.0/5.1/6.0/7.0)

### Remarque

- Vous ne pouvez pas utiliser la page [Crestron Connected (TM)] lorsque vous utilisez Microsoft Edge. Le fait de cliquer sur le bouton [Crestron Connected (TM)] bloquera le navigateur Web.

### Accès par le navigateur Web

- 1) **Démarrez votre navigateur Web sur l'ordinateur.**
- 2) **Saisissez l'adresse IP réglée sur le projecteur dans la barre d'adresse de votre navigateur Web.**
- 3) **Saisissez le nom d'utilisateur et le mot de passe.**
  - Le réglage d'usine par défaut du nom d'utilisateur est user1 (droits d'utilisateur)/admin1 (droits d'administrateur) et le mot de passe est panasonic (Caractères d'un seul octet en minuscule).

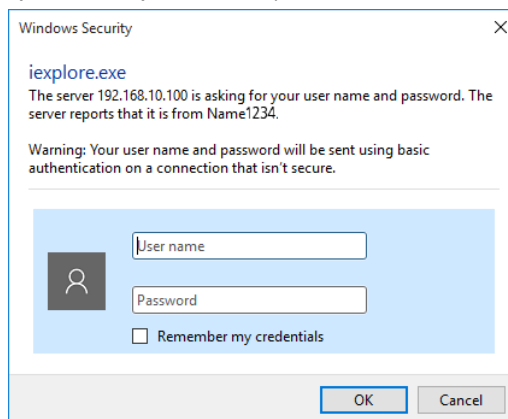

4) Cliquez sur la touche [OK].

- La page [Projector status] s'affiche.

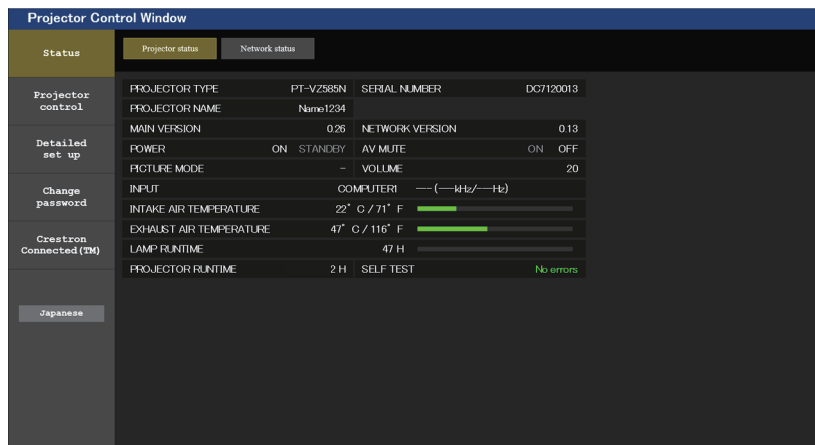

**Remarque**

- Si vous utilisez un navigateur Web pour commander votre projecteur, réglez le menu [RÉSEAU/USB] → [CONTRÔLE RÉSEAU] → [COMMANDE WEB] sur [OUI].
- Ne démarrez pas plusieurs navigateurs Web en même temps pour effectuer le réglage ou le contrôle. Par ailleurs, ne réglez et ne commandez pas le projecteur à partir de plusieurs ordinateurs.
- Changez le mot de passe d'abord. (➔ page 127)
- L'accès sera verrouillé pendant quelques minutes si un mot de passe incorrect est saisi trois fois de suite.
- Certains éléments de la page de configuration du projecteur utilisent la fonction Javascript du navigateur Web. Il est possible que le projecteur ne puisse pas être commandé correctement si cette fonction est désactivée dans les réglages du navigateur.
- Si l'écran pour le contrôle Web n'est pas affiché, consultez votre administrateur réseau.
- Pendant la mise à jour de l'écran pour la commande Web, l'écran peut être blanc pendant un moment, mais il ne s'agit pas d'un dysfonctionnement.
- Illustrations des écrans d'ordinateur  
La taille réelle ou l'affichage des écrans dans ce manuel peuvent varier en fonction du type de système d'exploitation, du navigateur Web ou de l'ordinateur que vous utilisez.

**Fonctions disponibles pour chaque compte**

Les droits d'administrateur permettent l'utilisation de toutes les fonctions. Les droits d'utilisateur sont limités. Sélectionnez les droits en fonction du but.

Les fonctions qui présentent le symbole ✓ dans la colonne Droits d'administrateur/Droits d'utilisateur peuvent être réalisées avec ces droits.

Élément	Fonction	Droits d'administrateur	Droits d'utilisateur	Page
[Status]	[Projector status]	✓	✓	116
	Vérifiez la page des informations d'erreurs	✓	✓	117
	[Network status]	✓	✓	118
[Projector control]	[Basic control]	✓	✓	118
	[Detail control]	✓	✓	119
[Detailed set up]	[Network config]	✓	—	119
	[Ping test]	✓	—	122
	[ECO management set up]	✓	—	122
	[E-mail set up]	✓	—	123
	[Authentication set up]	✓	—	124
	[Command port set up]	✓	—	126
[Change password]	Nom d'utilisateur pour [Administrateur]	✓	—	127
	Nom d'utilisateur pour [User]	✓	—	128
	Nom d'utilisateur pour [Moderateur]	✓	—	128
	Mot de passe pour [Administrateur]	✓	—	127
	Mot de passe pour [User]	✓	✓	128
	Mot de passe pour [Modérateur]	✓	—	128
[Crestron Connected(TM)]	Page d'utilisation	✓	—	129
	[Tools]	✓	—	129
	[Info]	✓	—	130
	[Help]	✓	—	130



Description de chaque élément



- 1 **Onglet de page**  
Change de page en cliquant sur cet élément.
- 2 **[Status]**  
L'état du projecteur s'affiche si vous cliquez sur cet élément.
- 3 **[Projector control]**  
La page [Projector control] s'affiche si vous cliquez sur cet élément.
- 4 **[Detailed set up]**  
La page [Detailed set up] s'affiche si vous cliquez sur cet élément.
- 5 **[Change password]**  
La page [Change password] s'affiche si vous cliquez sur cet élément.
- 6 **[Crestron Connected(TM)]**  
La page de contrôle de Crestron Connected™ s'affiche si vous cliquez sur cet élément.

page [Status]

Cliquez sur [Status] → [Projector status].  
Affichez l'état du projecteur pour les éléments suivants.

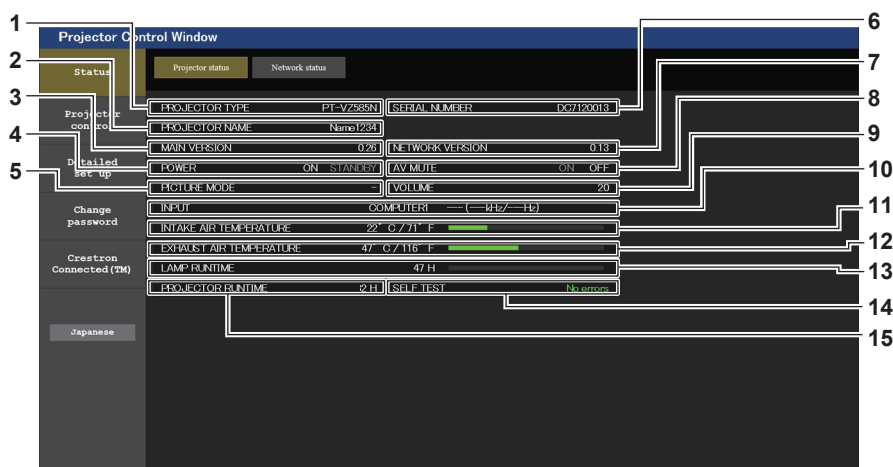

- 1 **[PROJECTOR TYPE]**  
Affiche le type de projecteur.
- 2 **[PROJECTOR NAME]**  
Affiche le nom défini dans le projecteur.
- 3 **[MAIN VERSION]**  
Affiche la version du micrologiciel du projecteur.
- 4 **[POWER]**  
Affiche l'état de l'alimentation.
- 5 **[PICTURE MODE]**  
Affiche l'état de mode d'image.
- 6 **[SERIAL NUMBER]**  
Affiche le numéro de série du projecteur.
- 7 **[NETWORK VERSION]**  
Affiche la version du micrologiciel du réseau.
- 8 **[AV MUTE]**  
Affiche l'état d'Arrêt Temporaire AV ([ON] : la fonction d'Arrêt Temporaire AV est activée; [OFF] : la fonction d'Arrêt Temporaire AV est désactivée).
- 9 **[VOLUME]**  
Affiche l'état du volume.
- 10 **[INPUT]**  
Affiche l'état de l'entrée sélectionnée.
- 11 **[INTAKE AIR TEMPERATURE]**  
Affiche l'état de la température de l'air d'admission dans le projecteur.
- 12 **[EXHAUST AIR TEMPERATURE]**  
Affiche l'état de la température de l'air d'échappement du projecteur.
- 13 **[LAMP RUNTIME]**  
Affiche la durée d'utilisation de la lampe lumineuse (valeur convertie).
- 14 **[SELF TEST]**  
Affiche les informations d'auto-diagnostic.
- 15 **[PROJECTOR RUNTIME]**  
Affiche la durée de vie du projecteur.



Page des informations d'erreurs

Lorsque [Error (Detail)] ou [Warning (Detail)] s'affiche dans le champ d'affichage [SELF TEST] de l'écran [Projector status], cliquez dessus pour afficher le contenu d'erreur/d'avertissement.

- Le projecteur pourrait entrer à l'état de veille pour se protéger selon le contenu de l'erreur.

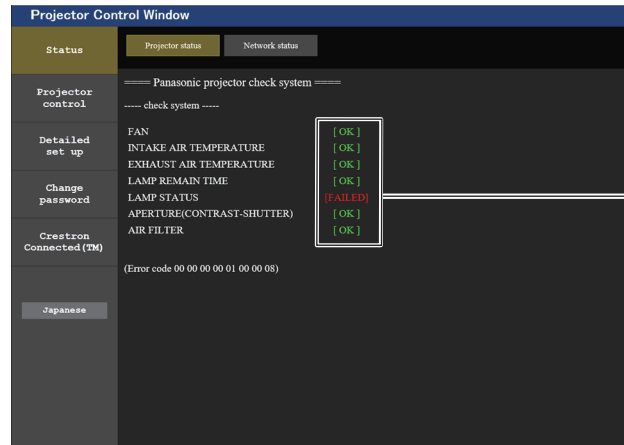
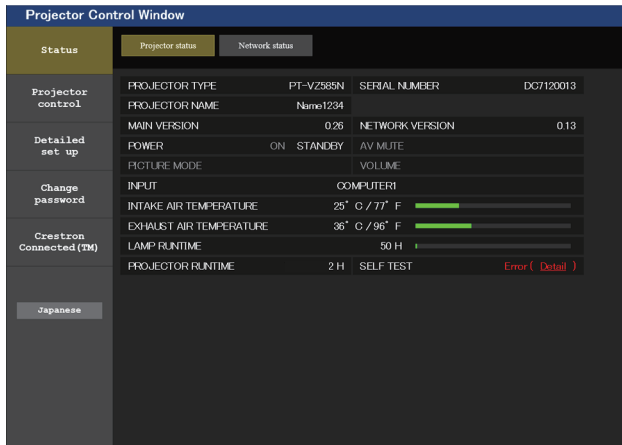

- 1 Affichage du résultat de l'auto-diagnostic**  
Affiche les résultats de la vérification d'élément.  
**[OK] :**  
Indique que le fonctionnement est normal.

- [FAILED] :**  
Indique qu'il y a un problème.  
**[WARNING] :**  
Indique qu'il y a un avertissement.

■ **Eléments [FAILED] affichés quand un problème se produit**

Paramètre	Description
[FAN]	Un problème est survenu dans le ventilateur ou sa circuiterie. Consultez votre revendeur.
[FAN(INTAKE1)]	Un problème est survenu dans le ventilateur d'aspiration 1.
[FAN(INTAKE2)]	Un problème est survenu dans le ventilateur d'aspiration 2.
[FAN(INTAKE3)]	Un problème est survenu dans le ventilateur d'aspiration 3.
[FAN(LAMP)]	Un problème est survenu dans le ventilateur de refroidissement de la lampe lumineuse.
[FAN(EXHAUST)]	Un problème est survenu dans le ventilateur d'extraction.
[FAN(POWER)]	Un problème est survenu dans le ventilateur d'alimentation.
[INTAKE AIR TEMPERATURE]	La température ambiante est trop élevée. Utilisez sous la bonne température ambiante de fonctionnement*1.
[EXHAUST AIR TEMPERATURE]	La température ambiante est trop élevée ou l'orifice d'échappement d'air peut être bloqué. Utilisez sous la bonne température ambiante de fonctionnement*1 et vérifiez que l'orifice d'échappement d'air n'est pas bloqué.
[LAMP REMAIN TIME]	La durée d'utilisation de la lampe lumineuse a dépassé la durée cumulée prescrite, il est temps de remplacer la lampe.
[LAMP STATUS]	La lampe lumineuse ne s'est pas allumée. Attendez quelques instants que la lampe lumineuse se refroidisse puis rallumez le projecteur.
[APERTURE (CONTRAST-SHUTTER)]	Un problème est survenu dans le circuit de l'obturateur de contraste. Consultez votre revendeur.
[AIR FILTER]	Il y a trop de poussière accumulée dans le filtre à air. Éteignez le projecteur et débranchez le cordon d'alimentation de la prise murale, puis maintenez l'unité du filtre à air.

\*1 Pour connaître la température ambiante de fonctionnement du projecteur, reportez-vous à la section « Température ambiante de fonctionnement » (➔ page 172).

## Page [Network status]

Cliquez sur [Status] → [Network status].

L'état du réglage de réseau actuel est affiché.

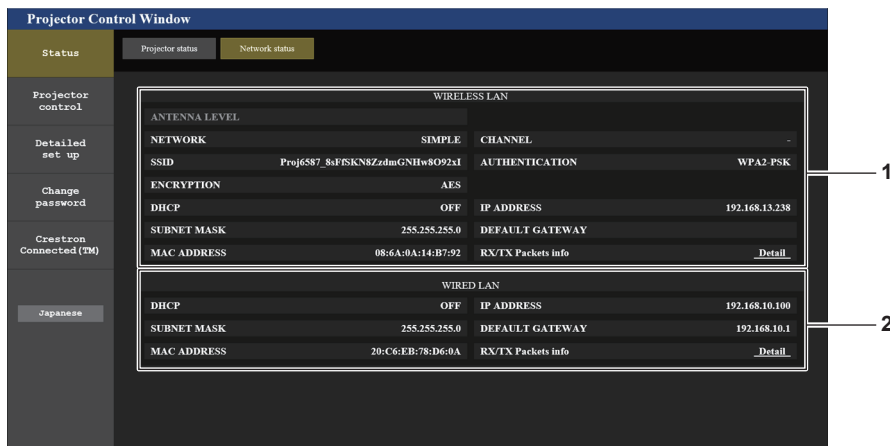

### 1 [WIRELESS LAN]

Affiche les données de configuration du LAN sans fil.

### 2 [WIRED LAN]

Affiche les données de configuration du LAN câblé.

## Page [Basic control]

Cliquez sur [Projector control] → [Basic control].

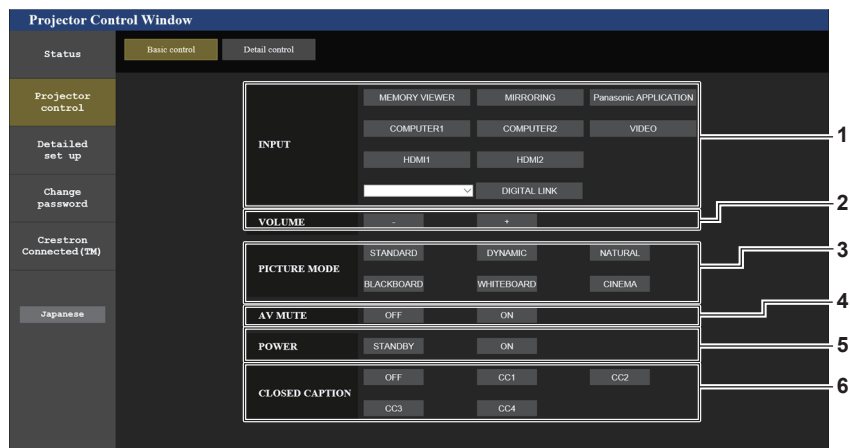

### 1 [INPUT]

Change l'entrée d'image à projeter.

### 2 [VOLUME]

Règle le niveau du volume.

### 3 [PICTURE MODE]

Change le mode d'image.

### 4 [AV MUTE]

Change l'état d'Arrêt Temporaire AV ([OUI] : la fonction d'Arrêt Temporaire AV est activée; [NON] : la fonction d'Arrêt Temporaire AV est désactivée).

### 5 [POWER]

Met l'appareil sous/hors tension.

### 6 [CLOSED CAPTION]

Commute le mode de sous-titrage.

## Remarque

- Lorsque le menu [RÉSEAU/USB] → [LAN SANS FIL] est réglé sur [SIMPLE] ou [M-DIRECT], et la fonction de commande Web est activée dans la connexion LAN sans fil, si vous passez l'entrée à MEMORY VIEWER ou MIRRORING, la connexion LAN sans fil sera coupée et les opérations ultérieures deviennent impossibles.

## Page [Detail control]

Cliquez sur [Projector control] → [Detail control].



### 1 [POSITION]

Effectuez les opérations suivantes.

- Effectuez le réglage de la configuration automatique.  
Pour en savoir plus, reportez-vous à « Utilisation de la fonction Réglage automatique ». (➡ page 55)
- Effectuez le réglage de correction de trapèze.  
Pour en savoir plus, reportez-vous à la section « Réglage [CORRECTION DE TRAPÈZE] » (➡ page 68) dans le menu [POSITION] → [RÉGLAGE DE L'ÉCRAN].
- Réglez la position de l'image.  
Pour plus de détails, reportez-vous au menu [POSITION] → [DÉCALAGE] (➡ page 71).

### 2 [PICTURE]

Réglez les éléments relatifs à la qualité de l'image.

Pour en savoir plus, reportez-vous au « Menu [IMAGE] » (➡ page 63).

## Page [Network config]

Cliquez sur [Detailed set up] → [Network config].

### 1) Cliquez sur [Network config].

- L'écran [CAUTION!] s'affiche.

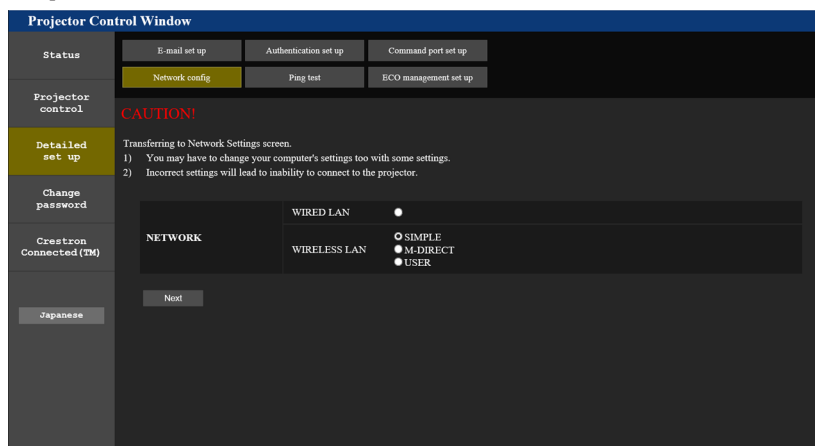

### 2) Sélectionnez l'élément pour changer le réglage, puis cliquez sur [Next].

- Les réglages actuels s'affichent.

### 3) Cliquez sur la touche [Change].

- L'écran de changement de réglage s'affiche. Effectuez les réglages selon les instructions sur l'écran.

Pour [WIRED LAN]

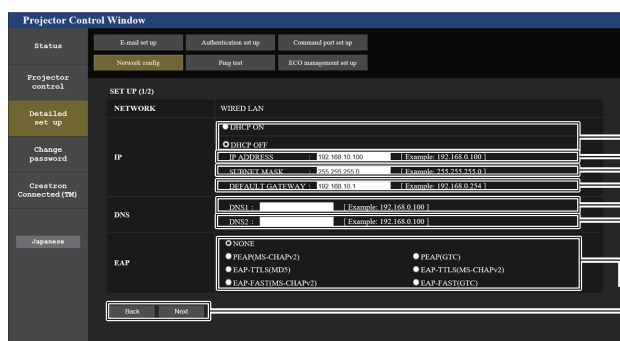

- 1 **[DHCP ON], [DHCP OFF]**  
Pour activer la fonction client DHCP, réglez sur [DHCP ON].
- 2 **[IP ADDRESS]**  
Saisissez l'adresse IP si vous n'utilisez pas un serveur DHCP.
- 3 **[SUBNET MASK]**  
Saisissez le masque de sous-réseau si vous n'utilisez pas un serveur DHCP.
- 4 **[DEFAULT GATEWAY]**  
Saisissez l'adresse de passerelle par défaut si vous n'utilisez pas un serveur DHCP.
- 5 **[DNS1]**  
Saisissez l'adresse du serveur DNS1.  
Caractères permis pour saisir l'adresse du serveur DNS1 (primaire) :  
Nombres (0 à 9), point (.)  
(Exemple : 192.168.0.253)
- 6 **[DNS2]**  
Saisissez l'adresse du serveur DNS2.  
Caractères permis pour saisir l'adresse du serveur DNS2 (secondaire) :  
Nombres (0 à 9), point (.)  
(Exemple : 192.168.0.254)
- 7 **[EAP]**  
Sélectionnez EAP configuré sur le serveur RADIUS.
- 8 **[Back], [Next]**  
Appuyez sur la touche [Back] pour revenir à l'écran précédent. Lorsque [EAP] est réglé sur autre que [NONE], appuyez sur [Next] pour passer à la page suivante. Lorsque [EAP] est réglé sur [NONE], l'écran de confirmation de réglage s'affichera une fois que vous avez appuyé sur la touche [Next]. Cliquez sur la touche [Submit] pour mettre à jour le réglage.
- 9 **[User name]**  
Saisissez le nom d'utilisateur en caractères alphanumériques (à l'exclusion des espaces, maximum 64 caractères) pour l'authentification.
- 10 **[Password]**  
Saisissez le mot de passe en caractères alphanumériques (maximum 64 caractères) pour l'authentification.
- 11 **[Back], [Next]**  
Appuyez sur la touche [Back] pour revenir à l'écran précédent. L'écran de confirmation des réglages est affiché en cliquant sur [Next]. Cliquez sur la touche [Submit] pour mettre à jour les réglages.

Remarque

- Lorsque vous utilisez les fonctions « Arrière » et « Avant » de votre navigateur, un message d'avertissement « La page a expiré » peut s'afficher. Dans ce cas, cliquez de nouveau sur [Network config], car l'opération suivante ne sera pas garantie.
- La modification des paramètres LAN lors de la connexion au LAN peut provoquer la coupure de la connexion.

Pour [SIMPLE] (LAN SANS FIL)

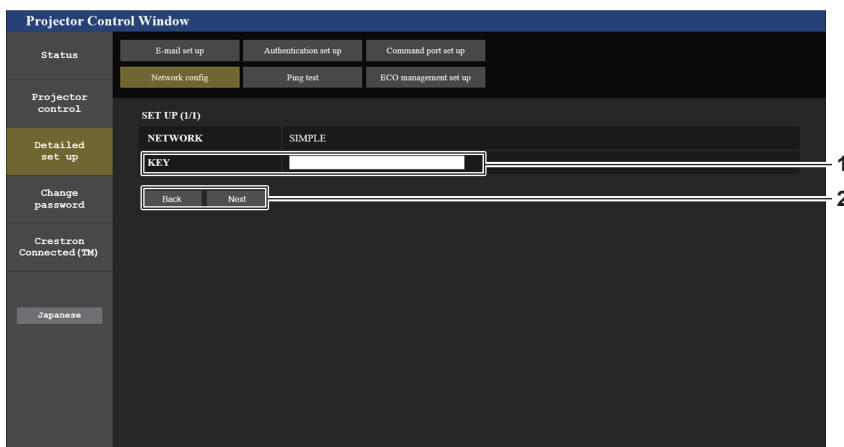

- 1 **[KEY]**  
Définissez la clé à utiliser dans SIMPLE.  
Saisissez 8 à 15 caractères alphanumériques.
- 2 **[Back], [Next]**  
Appuyez sur la touche [Back] pour revenir à l'écran initial. L'écran de confirmation des réglages est affiché en cliquant sur [Next]. Cliquez sur la touche [Submit] pour mettre à jour les réglages.

Pour [M-DIRECT] (LAN SANS FIL)

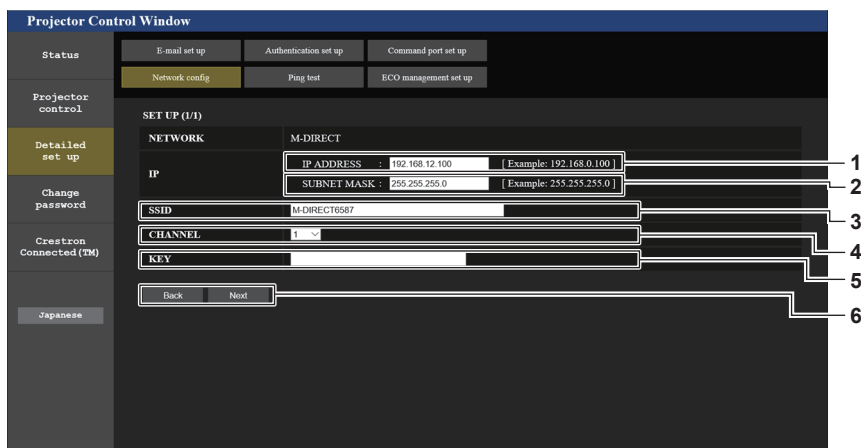

- 1 **[IP ADDRESS]**  
Saisissez l'adresse IP.
- 2 **[SUBNET MASK]**  
Saisissez le masque de sous-réseau.
- 3 **[SSID]**  
Définissez le SSID à utiliser dans M-DIRECT en caractères alphanumériques.
- 4 **[CHANNEL]**  
Sélectionnez le canal à utiliser dans M-DIRECT.
- 5 **[KEY]**  
Définissez la clé à utiliser dans M-DIRECT. Saisissez de 8 à 63 caractères ASCII ou une chaîne de 64 chiffres pour le format hexadécimal.
- 6 **[Back], [Next]**  
Appuyez sur la touche [Back] pour revenir à l'écran initial. L'écran de confirmation des réglages est affiché en cliquant sur [Next]. Cliquez sur la touche [Submit] pour mettre à jour les réglages.

Remarque

- N'utilisez pas TOUTE connexion en définissant une chaîne « toute » ou « TOUTE » dans SSID.

Pour [USER] (LAN SANS FIL)

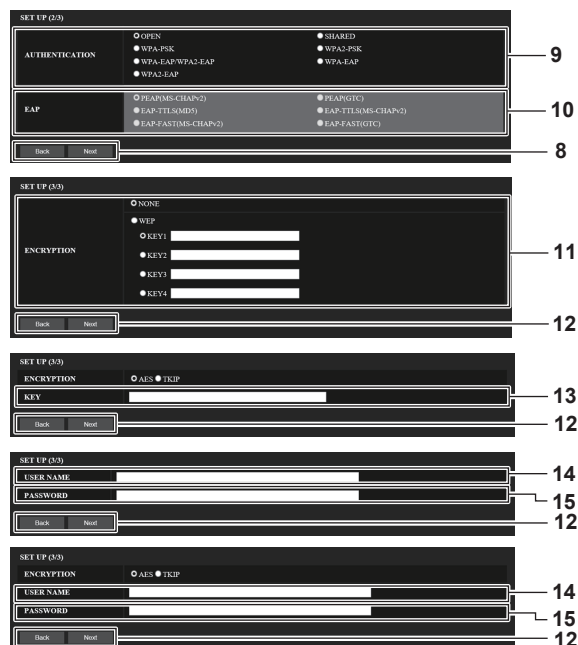
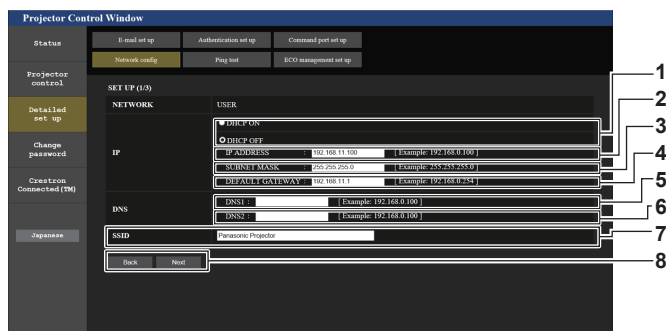

- 1 [DHCP ON], [DHCP OFF]**  
Pour activer la fonction client DHCP, réglez sur [DHCP ON].
- 2 [IP ADDRESS]**  
Saisissez l'adresse IP si vous n'utilisez pas un serveur DHCP.
- 3 [SUBNET MASK]**  
Saisissez le masque de sous-réseau si vous n'utilisez pas un serveur DHCP.
- 4 [DEFAULT GATEWAY]**  
Saisissez l'adresse de passerelle par défaut si vous n'utilisez pas un serveur DHCP.
- 5 [DNS1]**  
Saisissez l'adresse du serveur DHCP1.  
Caractères permis pour saisir l'adresse du serveur DNS1 (primaire).  
Nombres (0 à 9), point (.)
- 6 [DNS2]**  
Saisissez l'adresse du serveur DHCP2.  
Caractères permis pour saisir l'adresse du serveur DNS2 (secondaire).  
Nombres (0 à 9), point (.)
- 7 [SSID]**  
Saisissez la même chaîne de caractères que le SSID qui est inscrit dans le point d'accès.
- 8 [Back], [Next]**  
Appuyez sur la touche [Back] pour revenir à l'écran précédent. Appuyez sur la touche [Next] pour passer à l'écran suivant.
- 9 [AUTHENTICATION]**  
Spécifiez la méthode d'authentification d'utilisateur utilisée par le réseau auquel vous vous connectez.
- 10 [EAP]**  
Sélectionnez la configuration EAP du serveur RADIUS.
- 11 [ENCRYPTION]**  
Sélectionnez la méthode de chiffrement à utiliser pour la communication entre le projecteur et le réseau.
- 12 [Back], [Next]**  
Appuyez sur la touche [Back] pour revenir à l'écran précédent. L'écran de confirmation des réglages est affiché en cliquant sur [Next]. Cliquez sur la touche [Submit] pour mettre à jour les réglages.
- 13 [KEY]**  
Définissez la clé à utiliser dans USER.  
Saisissez de 8 à 63 caractères ASCII ou une chaîne de 64 chiffres pour le format hexadécimal.
- 14 [USER NAME]**  
Saisissez le nom d'utilisateur pour l'authentification en caractères alphanumériques (à l'exclusion des espaces, maximum 64 caractères)
- 15 [PASSWORD]**  
Saisissez le mot de passe pour l'authentification en caractères alphanumériques (Maximum 64 caractères)

### Remarque

- Les éléments de réglage changent en fonction de la méthode d'authentification du LAN sans fil connecté.

### Page [Ping test]

Vérifiez si le serveur de messagerie, le serveur POP, le serveur DNS, etc. sont connectés au réseau. Cliquez sur [Detailed set up] → [Ping test].

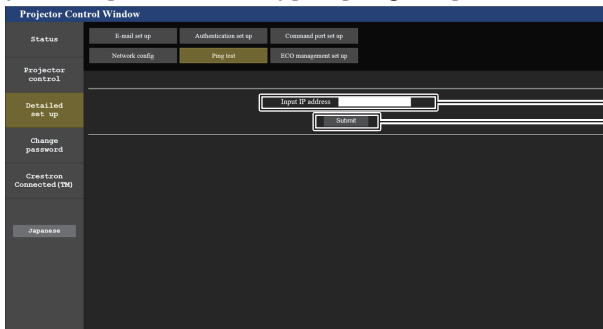

```
PING 192.168.10.100 (192.168.10.100) 56(84) bytes of data:
64 bytes from 192.168.10.100: icmp_seq=1 ttl=64 time=0.132 ms
64 bytes from 192.168.10.100: icmp_seq=2 ttl=64 time=0.122 ms
64 bytes from 192.168.10.100: icmp_seq=3 ttl=64 time=0.113 ms
64 bytes from 192.168.10.100: icmp_seq=4 ttl=64 time=0.118 ms
```

```
--- 192.168.10.100 ping statistics ---
4 packets transmitted, 4 received, 0% packet loss, time 2997ms
rtt min/avg/max/mdev = 0.113/0.121/0.132/0.010 ms
```

```
PING 192.168.10.102 (192.168.10.102): 56 data bytes
--- 192.168.10.102 ping statistics ---
4 packets transmitted, 0 packets received, 100% packet loss
```

- 1 [Input IP address]**  
Saisissez l'adresse IP du serveur à tester.
- 2 [Submit]**  
Exécute le test de connexion.
- 3 Exemple d'affichage lorsque la connexion est un succès**
- 4 Exemple d'affichage lorsque la connexion est un échec**

### Page [ECO management set up]

Il est possible de procéder aux réglages liés à la fonction de gestion ÉCOLOGIQUE du projecteur. Cliquez sur [Detailed set up] → [ECO management set up].

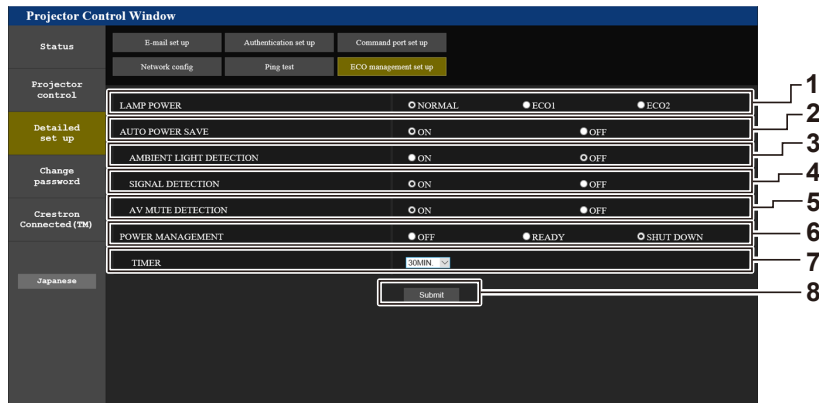

- 1 **[LAMP POWER]**  
Sélectionnez le réglage [LAMP POWER].
- 2 **[AUTO POWER SAVE]**  
Sélectionnez [ON] pour régler [AMBIENT LIGHT DETECTION], [SIGNAL DETECTION] et [AV MUTE DETECTION].
- 3 **[AMBIENT LIGHT DETECTION]**  
Activez ([ON])/désactivez ([OFF]) la fonction de détection de lumière ambiante.
- 4 **[SIGNAL DETECTION]**  
Activez ([ON])/désactivez ([OFF]) la fonction de détection de signal.
- 5 **[AV MUTE DETECTION]**  
Activez ([ON])/désactivez ([OFF]) la fonction de détection mute AV.
- 6 **[POWER MANAGEMENT]**  
Sélectionnez le réglage [POWER MANAGEMENT].
- 7 **[TIMER]**  
Sélectionnez le temps où la lampe lumineuse est éteinte lorsque la fonction de gestion d'alimentation est activée.
- 8 **[Submit]**  
Mettez à jour les réglages.

### Remarque

- Pour en savoir plus sur chaque élément de réglage sur la page [ECO management set up], reportez-vous au menu [RÉGLAGE PROJECTEUR] → [GESTION ECOLOGIQUE]. (➔ page 87)

### Page [E-mail set up]

Lorsqu'il y a un problème ou que la durée d'utilisation d'une lampe lumineuse atteint une valeur définie, un E-mail peut être envoyé à des adresses E-mail prédéfinies (jusqu'à deux adresses).

Cliquez sur [Detailed set up] → [E-mail set up].

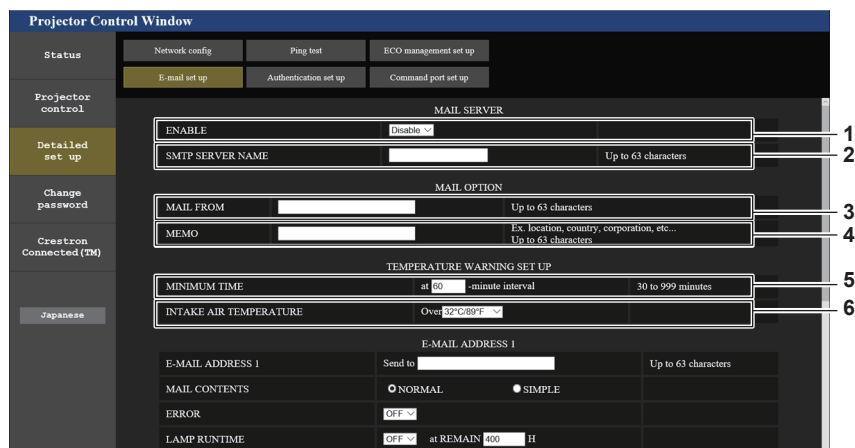

- 1 **[ENABLE]**  
Sélectionnez [ENABLE] pour utiliser la fonction E-mail.
- 2 **[SMTP SERVER NAME]**  
Saisissez l'adresse IP ou le nom du serveur E-mail (SMTP). Pour saisir le nom du serveur, l'installation du serveur DNS est nécessaire.
- 3 **[MAIL FROM]**  
Saisissez l'adresse E-mail du projecteur. (Jusqu'à 63 caractères en octet simple)
- 4 **[MEMO]**  
Saisissez les informations telles que la localisation du projecteur qui informent l'expéditeur de l'E-mail. (Jusqu'à 63 caractères en octet simple)
- 5 **[MINIMUM TIME]**  
Changez l'intervalle minimal pour le courriel d'avertissement de température E-mail. La valeur par défaut est de 60 minutes. Dans ce cas, aucun autre E-mail ne sera envoyé dans les 60 minutes suivant l'envoi du premier E-mail d'avertissement de température, même si la température d'avertissement est atteinte.
- 6 **[INTAKE AIR TEMPERATURE]**  
Changez le réglage de température pour l'E-mail d'avertissement de température. Un E-mail d'avertissement de température est envoyé si la température dépasse cette valeur.



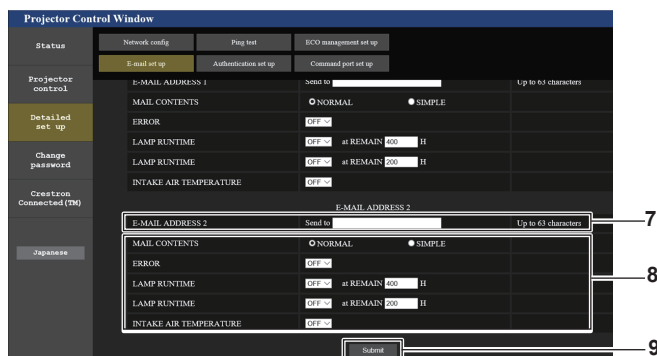
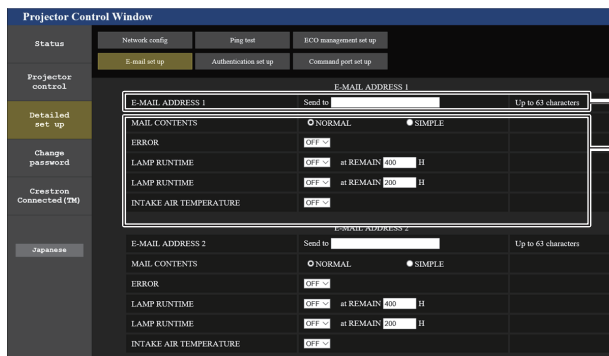

- 7 [E-MAIL ADDRESS 1]/[E-MAIL ADDRESS 2]**  
Saisissez l'adresse E-mail à laquelle l'E-mail doit être expédié. Laissez le champ [E-MAIL ADDRESS 2] vide si vous utilisez une seule adresse E-mail.
- 8 Réglage des conditions de l'envoi d'E-mail**  
Sélectionnez les conditions d'envoi d'E-mail.  
**[MAIL CONTENTS] :**  
Sélectionnez [NORMAL] ou [SIMPLE].  
**[ERROR] :**  
Un E-mail est envoyé en cas d'erreur dans l'auto-diagnostic.

- [LAMP RUNTIME] :**  
Un E-mail est envoyé quand la durée de vie restante de la lampe atteint la valeur définie dans le champ à droite.
- [INTAKE AIR TEMPERATURE] :**  
Un E-mail est envoyé quand la température d'entrée d'air a atteint la valeur définie dans le champ ci-dessus.
- 9 [Submit]**  
Mettez à jour les réglages et envoyez les détails par E-mail.

### Page [Authentication set up]

Réglez les éléments d'authentification lorsque l'authentification POP ou l'authentification SMTP sont nécessaires pour envoyer un E-mail.

Cliquez sur [Detailed set up] → [Authentication set up].

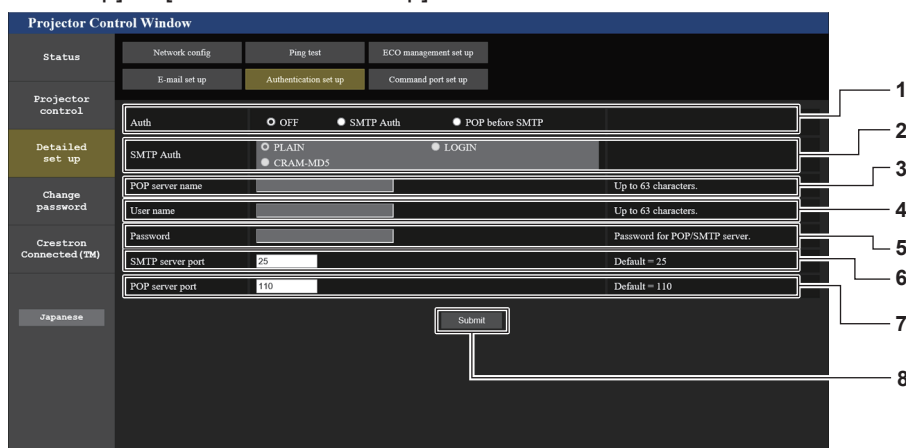

- 1 [Auth]**  
Sélectionnez la méthode d'authentification requise par votre prestataire de service Internet.
- 2 [SMTP Auth]**  
Réglez lorsque l'authentification SMTP est sélectionnée.
- 3 [POP server name]**  
Saisissez le nom du serveur POP.  
Caractères permis :  
Caractères alphanumériques (A - Z, a - z, 0 - 9)  
Signe moins (-) et point (.)
- 4 [User name]**  
Saisissez le nom d'utilisateur pour le serveur POP ou le serveur SMTP.
- 5 [Password]**  
Saisissez le mot de passe pour le serveur POP ou le serveur SMTP.
- 6 [SMTP server port]**  
Saisissez le numéro de port du serveur SMTP.  
(Normalement 25)
- 7 [POP server port]**  
Saisissez le numéro de port du serveur POP.  
(Normalement 110)
- 8 [Submit]**  
Met à jour les paramètres.

Contenu d'e-mail envoyé

Exemple d'un E-mail envoyé lorsque l'E-mail est réglé

L'E-mail suivant est envoyé lorsque les réglages d'E-mail ont été établis.

```
=== Panasonic projector report(CONFIGURE) ===
Projector Type       : PT-VZ585N
Serial No           : SH1234567
----- E-mail setup data -----
TEMPERATURE WARNING SETUP
MINIMUM TIME        at [ 60] minutes interval
INTAKE AIR TEMPERATURE Over [ 32degC / 89degF ]

ERROR               [ OFF ]
LAMP RUNTIME        [ OFF ]   at REMAIN [ 400] H
LAMP RUNTIME        [ OFF ]   at REMAIN [ 200] H
INTAKE AIR TEMPERATURE [ OFF ]

----- check system -----
FAN                  [ OK ]
INTAKE AIR TEMPERATURE [ OK ]
EXHAUST AIR TEMPERATURE [ OK ]
LAMP REMAIN TIME     [ OK ]
LAMP STATUS          [ OK ]
APERTURE (CONTRAST-SHUTTER) [ OK ]
AIR FILTER           [ OK ]

(Error code 00 00 00 00 00 00 00 00)

Intake air temperature : 31 degC / 87 degF
Exhaust air temperature : 37 degC / 98 degF

PROJECTOR RUNTIME      750 H

LAMP NORMAL           100 H
LAMP ECO1              420 H
LAMP ECO2              420 H
LAMP REMAIN           4250 H

----- Current status -----
MAIN VERSION          1.00
NETWORK VERSION       1.00
SUB VERSION           1.00
LAMP STATUS           LAMP=ON
INPUT                 RGB
SIGNAL NAME           ---
SIGNAL FREQUENCY     ---kHz / ---Hz

----- Wired Network configuration -----
DHCP Client          OFF
IP address           192.168.10.100
MAC address          04:20:9A:00:00:00

----- Wireless Network configuration -----
DHCP Client          OFF
IP address           192.168.0.100
MAC address          04:20:9A:00:00:00

----- Memo -----
```

### Exemple d'un E-mail envoyé pour une erreur

L'E-mail suivant est envoyé en cas d'erreur.

```
=== Panasonic projector report(ERROR) ===
Projector Type       : PT-VZ585N
Serial No           : SH1234567
----- check system -----
FAN                 [ OK ]
INTAKE AIR TEMPERATURE [ OK ]
EXHAUST AIR TEMPERATURE [ OK ]
LAMP REMAIN TIME    [ OK ]
LAMP STATUS         [ FAILED ]
APERTURE (CONTRAST-SHUTTER) [ OK ]
AIR FILTER          [ OK ]

(Error code 00 00 00 00 01 00 00 08)

Intake air temperature : 31 degC / 87 degF
Exhaust air temperature : 37 degC / 98 degF

PROJECTOR RUNTIME      750 H

LAMP NORMAL           100 H
LAMP ECO1              420 H
LAMP ECO2              420 H
LAMP REMAIN           4250 H

----- Current status -----
MAIN VERSION          1.00
NETWORK VERSION       1.00
SUB VERSION           1.00
LAMP STATUS           LAMP=ON
INPUT                 RGB

----- Wired Network configuration -----
DHCP Client           OFF
IP address            192.168.10.100
MAC address           04:20:9A:00:00:00

----- Wireless Network configuration -----
DHCP Client           OFF
IP address            192.168.0.100
MAC address           04:20:9A:00:00:00

----- Memo -----
```

### Page [Command port set up]

Choisissez le numéro de port utilisé pour le contrôle de commande.  
Cliquez sur [Detailed set up] → [Command port set up].

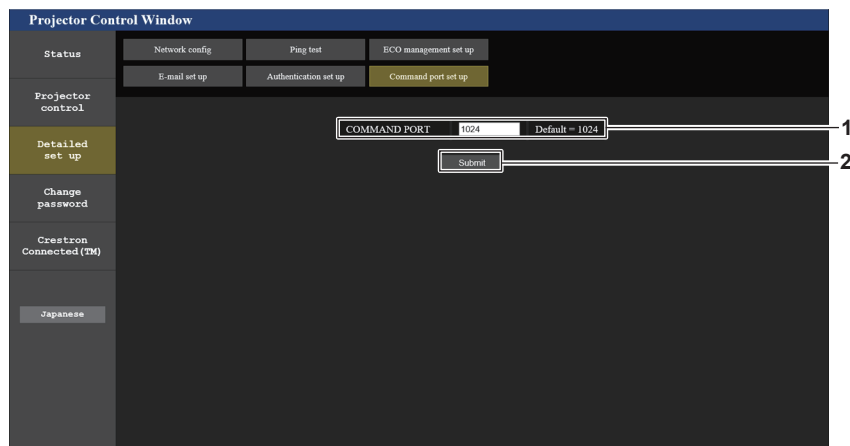

**1 [COMMAND PORT]**

Choisissez le numéro de port utilisé pour le contrôle de commande.

**2 [Submit]**

Met à jour les paramètres.

Page [Change password]

Cliquez sur [Change password]

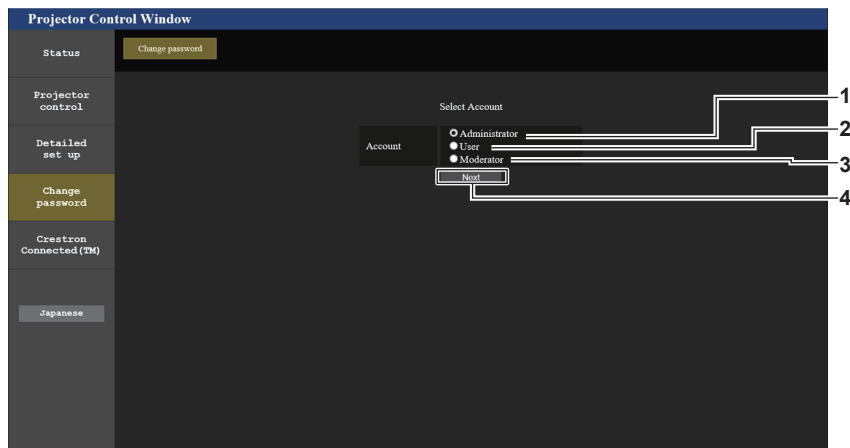

- |   |   |
|---|---|
| <p><b>1 [Administrator]</b><br/>Sert à modifier le réglage [Administrator].</p> <p><b>2 [User]</b><br/>Sert à modifier le réglage [User].</p> | <p><b>3 [Moderator]</b><br/>Sert à modifier le réglage [Moderator].</p> <p><b>4 [Next]</b><br/>Affiche l'écran de modification du mot de passe.</p> |
|---|---|

**Remarque**

- Le compte [Modérateur] est utilisé en mode Modérateur lorsque l'entrée MIRRORING ou l'entrée Panasonic APPLICATION est sélectionnée.

**Compte [Administrator]**

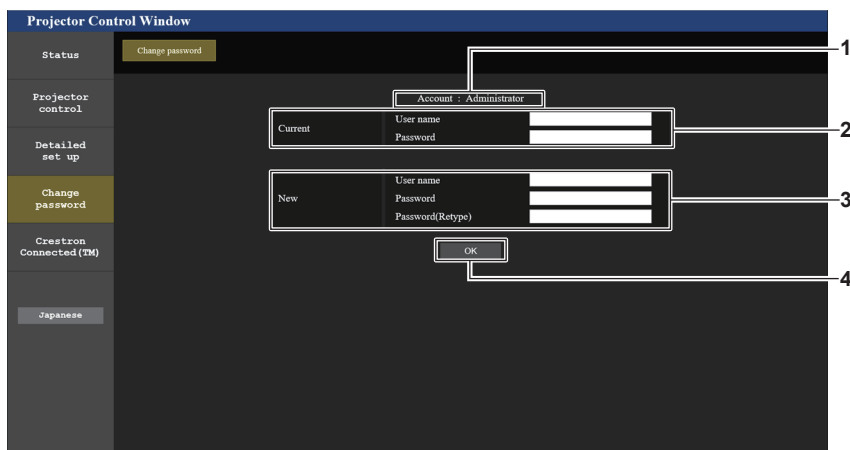

- |  |  |
|--|--|
| <p><b>1 [Account]</b><br/>Affiche le compte à modifier.</p> <p><b>2 [Current]</b><br/><b>[User name] :</b><br/>Saisissez le nom d'utilisateur avant le changement.<br/><b>[Password] :</b><br/>Saisissez le mot de passe actuel.</p> <p><b>3 [New]</b><br/><b>[User name] :</b><br/>Saisissez le nouveau nom d'utilisateur désiré.<br/>(Jusqu'à 16 caractères en octet simple)</p> | <p><b>[Password] :</b><br/>Saisissez le nouveau mot de passe désiré.<br/>(Jusqu'à 16 caractères en octet simple)<br/><b>[Password (Retype)] :</b><br/>Saisissez encore une fois le nouveau mot de passe souhaité.</p> <p><b>4 [OK]</b><br/>Pour valider le changement de mot de passe.</p> |
|--|--|

### Compte [User] / [Moderator]

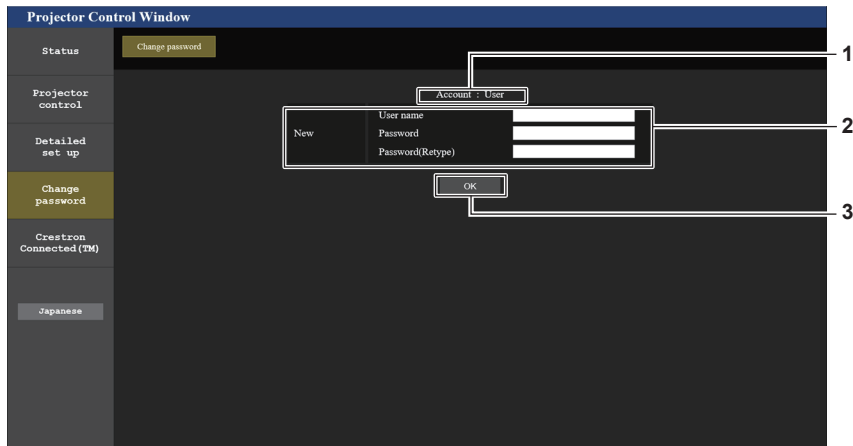

**1 [Account]**

Affiche le compte à modifier.

**2 [New]**

**[User name] :**

Saisissez le nouveau nom d'utilisateur désiré.  
(Jusqu'à 16 caractères en octet simple)

**[Password] :**

Saisissez le nouveau mot de passe désiré. (Jusqu'à 16 caractères en octet simple)

**[Password (Retype)] :**

Saisissez encore une fois le nouveau mot de passe souhaité.

**3 [OK]**

Pour valider le changement de mot de passe.

### [Change password] (Pour des droits d'utilisateur)

Seul le changement de mot de passe est activé avec les droits d'utilisateur.

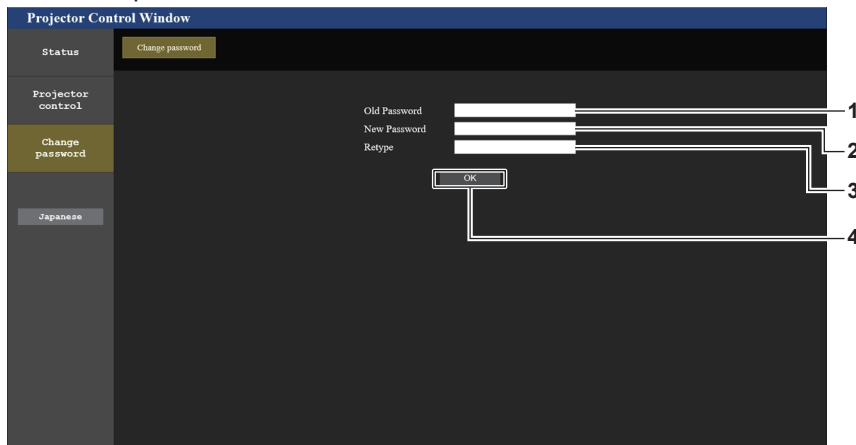

**1 [Old password]**

Saisissez le mot de passe actuel.

**2 [New password]**

Saisissez le nouveau mot de passe désiré. (Jusqu'à 16 caractères en octet simple)

**3 [Retype]**

Saisissez encore une fois le nouveau mot de passe souhaité.

**4 [OK]**

Pour valider le changement de mot de passe.

### Remarque

- Pour modifier le compte de l'administrateur, vous devez saisir le [User name] et [Password] dans [Current].

## Page [Crestron Connected(TM)]

Le projecteur peut être surveillé/contrôlé avec Crestron Connected™.

Pour démarrer la page de contrôle de Crestron Connected™ dans l'écran de commande Web, vous devez avoir un accès avec des droits d'administrateur. (Avec des droits d'utilisateur, le bouton [Crestron Connected(TM)] n'est pas affiché sur l'écran de commande Web.)

La page de contrôle de Crestron Connected™ est affichée en cliquant sur [Crestron Connected(TM)].

Elle ne s'affiche pas si Adobe® Flash® Player n'est pas installé sur l'ordinateur utilisé, ou si le navigateur utilisé ne supporte pas Flash. Dans ce cas, cliquez sur [Back] dans la page de contrôle pour revenir à la page précédente.

### Remarque

- Si Microsoft Edge est utilisé, vous ne pouvez pas utiliser la page [Crestron Connected (TM)]. Le fait de cliquer sur le bouton [Crestron Connected (TM)] bloquera le navigateur Web.

## Page d'utilisation

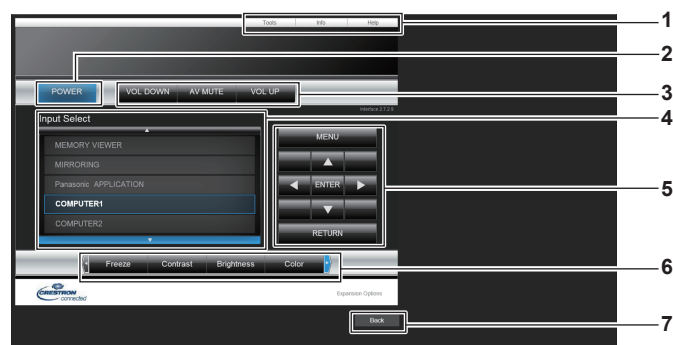

### 1 [Tools], [Info], [Help]

Onglets de sélection des réglages, d'informations ou de la page d'aide du projecteur.

### 2 [POWER]

Met l'appareil sous/hors tension.

### 3 [VOL DOWN], [AV MUTE], [VOL UP]

Règle le volume.

Active/désactive la fonction AV mute.

### 4 [Input Select]

Contrôle la sélection d'entrée.

Indisponible lorsque le projecteur est hors tension.

### 5 Touches de contrôle de l'écran de menu

Permet de naviguer dans l'écran de menu.

### 6 Ajustement du gel d'image/de la qualité d'image

Contrôle les éléments concernant gel d'image/qualité d'image.

### 7 [Back]

Revient à la page précédente.

## Page [Tools]

Cliquez sur [Tools] dans la page de contrôle.

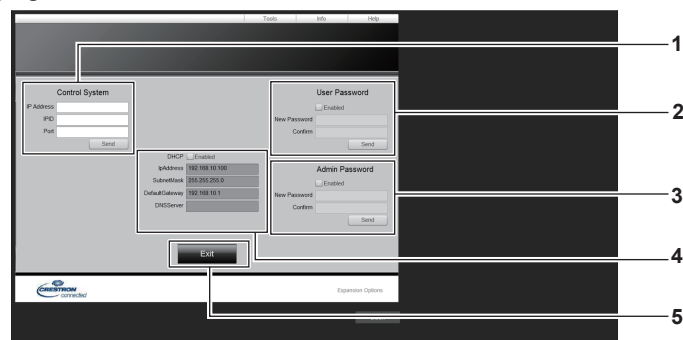

### 1 [Control System]

Règle les informations nécessaires pour la communication avec le contrôleur qui est connecté au projecteur.

### 2 [User Password]

Définissez le mot de passe des droits d'utilisateur pour la page de contrôle de Crestron Connected™.

### 3 [Admin Password]

Définissez le mot de passe des droits d'administrateur pour la page de contrôle de Crestron Connected™.

### 4 État du réseau

Affiche le réglage du LAN câblé.

### [DHCP]

Affiche le réglage actuel.

### [IpAddress]

Affiche le réglage actuel.

### [SubnetMask]

Affiche le réglage actuel.

### [DefaultGateway]

Affiche le réglage actuel.

### [DNSServer]

Affiche le réglage actuel.

### 5 [Exit]

Retour à la page de contrôle.

## Page [Info]

Cliquez sur [Info] dans la page de contrôle.

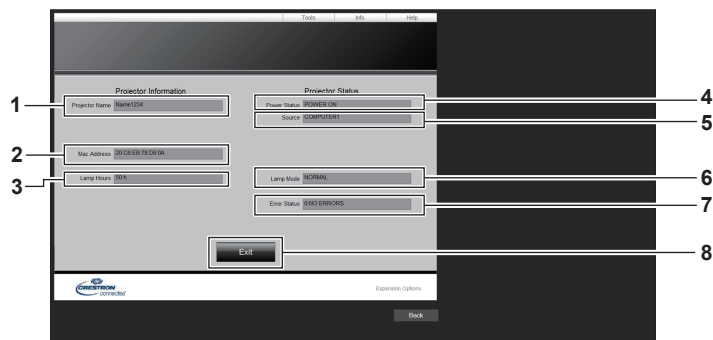

### 1 [Projector Name]

Affiche le nom du projecteur.

### 2 [Mac Address]

Affiche l'adresse MAC.

### 3 [Lamp Hours]

Affiche la durée d'utilisation de la lampe lumineuse (valeur convertie).

### 4 [Power Status]

Affiche l'état de l'alimentation.

### 5 [Source]

Affiche l'entrée sélectionnée.

### 6 [Lamp Mode]

Affiche l'état de réglage de [PUISSANCE DE LA LAMPE].  
(➔ page 87)

### 7 [Error Status]

Affiche l'état d'erreur.

### 8 [Exit]

Retour à la page de contrôle.

## Page [Help]

Cliquez sur [Help] dans la page de contrôle.

La fenêtre [Help Desk] s'affiche.

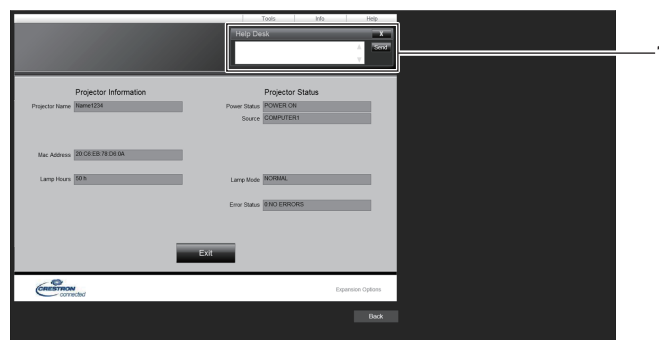

### 1 [Help Desk]

Envoi/réception de messages à/d'un administrateur qui utilise Crestron Connected™.



# Projection avec Panasonic APPLICATION

Vous pouvez projeter les images transférées des dispositifs connectés au projecteur via LAN avec le logiciel d'application de Panasonic.

## Logiciel d'application disponible

Le logiciel d'application de transfert d'image utilisé pour l'entrée Panasonic APPLICATION est le suivant.

- Wireless Manager
- Plug and Share
- Wireless Projector pour iOS / Wireless Projector pour Android

## Remarque

- Pour en savoir plus sur les méthodes d'installation du logiciel d'application, de connexion au projecteur ou d'opération, etc., reportez-vous au Manuel d'utilisation de chaque logiciel d'application.
- Le logiciel « Wireless Manager ME6.4 » est fourni avec le CD-ROM fourni.
- Pour en savoir plus sur « Plug and Share » ou « Wireless Projector », reportez-vous à l'URL suivant <https://panasonic.net/cns/projector/>
- Pour « Plug and Share », lorsque vous insérez la mémoire USB sur la borne <USB A (VIEWER)> du projecteur, le logiciel d'application « Plug and Share » et les informations de connexion entre le projecteur et la mémoire USB seront écrits dans la mémoire USB. Lorsque la mémoire USB déjà jumelée est connectée à la borne USB d'un ordinateur Windows ou Mac, « Plug and Share » démarre automatiquement et connecte l'ordinateur au projecteur. Pour en savoir plus sur la méthode de couplage, reportez-vous à la section « Utilisation de la fonction Couplage » (➔ page 145).

## Connexion des appareils

### 1) Appuyez sur la touche <Panasonic APP>.

- L'entrée passe à Panasonic APPLICATION et l'écran de veille s'affiche.
- L'écran de veille diffère selon les réglages du menu [RÉSEAU/USB] → [LAN SANS FIL]. Pour en savoir plus sur l'écran de veille, reportez-vous à la section « Description des écrans de veille » (➔ page 132).

### 2) Connectez au projecteur à partir du dispositif sur lequel le logiciel d'application de transfert d'image a été démarré.

- L'image transférée est affichée en opérant du côté dispositif.

## Remarque

- Pour connaître les méthodes de connexion au projecteur à l'aide du logiciel d'application, reportez-vous au Manuel d'utilisation de chaque logiciel d'application.
- Lorsque vous appuyez sur la touche <AUTO SETUP/CANCEL> lorsque l'image du dispositif est projetée, des informations telles que « ID réseau », « nom du projecteur », code QR, etc. s'affichent à l'écran. Pour en savoir plus sur ces informations, reportez-vous à la section « Description des écrans de veille » (➔ page 132).

## Mise en fin de la connexion du dispositif

### 1) Terminez la connexion du côté dispositif.

- L'écran de veille s'affiche lorsque la connexion est terminée.

## Remarque

- Lorsque la connexion est terminée de façon forcée sans traitement de déconnexion approprié, comme la mise hors tension du dispositif, il peut prendre un certain temps pour afficher l'écran de veille.

## Description des écrans de veille

L'écran de veille diffère selon le réglage de connexion du menu [RÉSEAU/USB] → [LAN SANS FIL].

### ■ Lorsque [LAN SANS FIL] est réglé sur [SIMPLE]

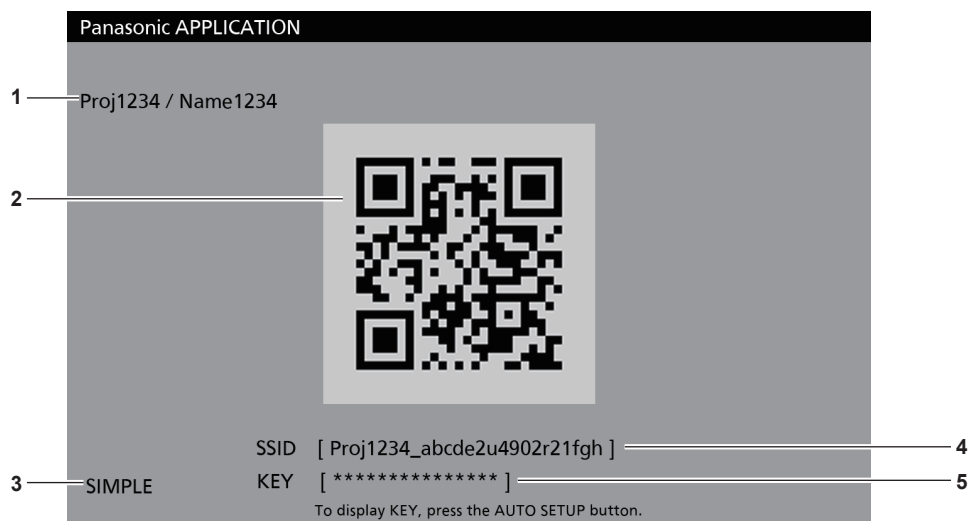

#### 1 ID réseau, Nom du projecteur

Affiche l'ID réseau et le nom de projecteur définis pour le projecteur.

#### 2 Code QR

Les informations de connexion pour la connexion au projecteur avec « Wireless Projector ».

#### 3 Méthode de connexion

Affiche les réglages du menu [RÉSEAU/USB] → [LAN SANS FIL]. Dans ce cas, il est affiché comme [SIMPLE].

#### 4 [SSID]

Affiche le SSID utilisé.

#### 5 [KEY]

Affiche la clé utilisée.

Habituellement, il est affiché avec la marque \*. La chaîne de caractères s'affiche lorsque vous appuyez sur <AUTO SETUP/CANCEL>.

### Remarque

- Le code QR est utilisé lors de la connexion au projecteur avec « Wireless Projector ».

### ■ Lorsque [LAN SANS FIL] est réglé sur l'autre que [SIMPLE]

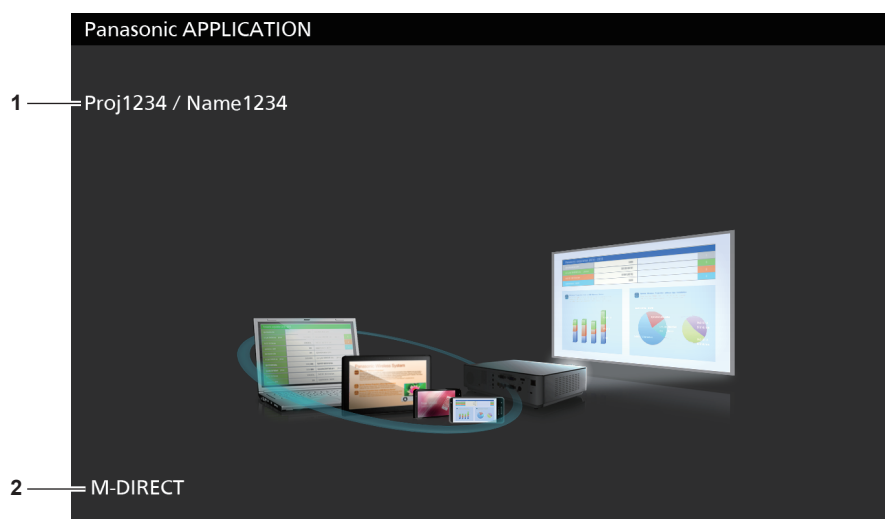

#### 1 ID réseau, Nom du projecteur

Affiche l'ID réseau et le nom de projecteur définis pour le projecteur.

#### 2 Méthode de connexion

Affiche les réglages du menu [RÉSEAU/USB] → [LAN SANS FIL]. Dans ce cas, il est affiché comme [M-DIRECT] ou [USER].

## Utilisation du mode modérateur de Panasonic APPLICATION

Lorsque le projecteur est utilisé en mode modérateur et que plusieurs dispositifs sont connectés au projecteur, le modérateur peut faire fonctionner le projecteur et désigner les images à afficher en plein écran.

- 1) Réglez le menu [RÉSEAU/USB] → [Panasonic APPLICATION] → [MODE MODÉRATEUR] sur [OUI].
- 2) Appuyez sur la touche <Panasonic APP>.
  - L'entrée passe à Panasonic APPLICATION et l'écran en vue par miniature s'affiche.
- 3) Connectez au projecteur à partir du dispositif sur lequel le logiciel d'application de transfert d'image a été démarré.
  - Les images qui sont transférées au projecteur en faisant fonctionner le dispositif sont affichées en miniature.
  - L'écran en vue par miniature peut afficher les images d'un maximum de 16 dispositifs.

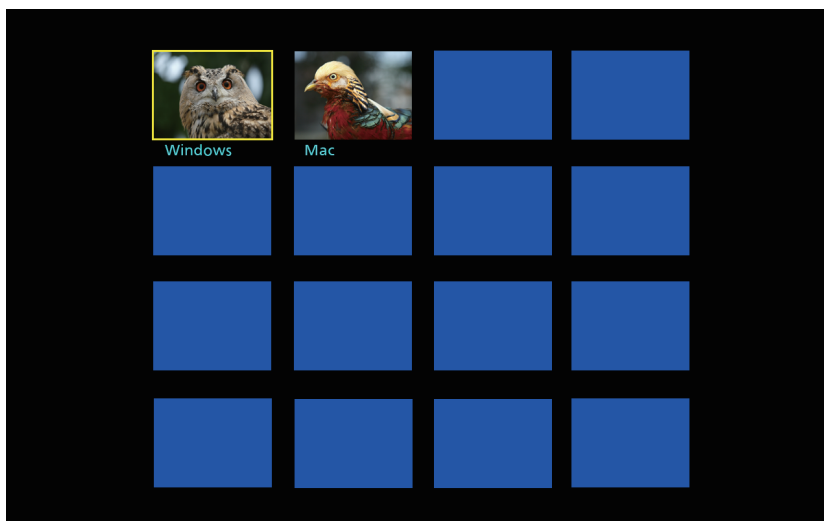

- 4) Appuyez sur ▲▼◀▶ pour sélectionner l'image à afficher en plein écran, puis appuyez sur la touche <ENTER>.
  - Sélectionnez l'image en miniature souhaitée à afficher en plein écran.
  - L'image sélectionnée s'affichera en plein écran après un certain temps.

### Remarque

- Pour en savoir plus sur la connexion au projecteur à l'aide du logiciel d'application ou de ses méthodes d'opération, reportez-vous au Manuel d'utilisation de chaque logiciel d'application.
- Pour en savoir plus sur le réglage du mode modérateur, reportez-vous au menu [RÉSEAU/USB] → [Panasonic APPLICATION]. (➔ page 102)
- Si vous appuyez sur la touche <ENTER> lorsque l'image est projetée en plein écran, l'image projetée retournera à la vue par miniature. Si vous appuyez sur ▲▼◀▶ pour sélectionner une autre image, l'image projetée changera.
- Lorsque vous appuyez sur la touche <AUTO SETUP/CANCEL> lorsque l'image du dispositif est projetée, des informations telles que « ID réseau », « nom du projecteur », code QR, etc. s'affichent à l'écran. Pour en savoir plus sur ces informations, reportez-vous à la section « Description des écrans de veille » (➔ page 132).
- Lorsque vous utilisez « Wireless Manager ME6.4 » ou « Wireless Projector », vous pouvez sélectionner les images à projeter en plein écran sur le navigateur Web. Pour en savoir plus, reportez-vous au Manuel d'utilisation du logiciel d'application de transfert d'image utilisé.
- Lorsque la méthode de connexion du menu [RÉSEAU/USB] → [LAN SANS FIL] est réglée sur [SIMPLE] ou [M-DIRECT], le nombre de dispositifs pouvant être connectés au projecteur via LAN sans fil est limité à 10.

## Projection avec MIRRORING

En utilisant la fonction MIRRORING, vous pouvez projeter l'écran du dispositif connecté via LAN sans fil. MIRRORING est une fonction permettant de projeter l'écran du dispositif avec le projecteur grâce à la technologie de transfert d'image « Miracast » basée sur la communication sans fil établie par Alliance WiFi.

### Connexion des appareils

**1) Appuyez sur la touche <MIRRORING>.**

- L'entrée change à MIRRORING, et l'écran de veille s'affiche.

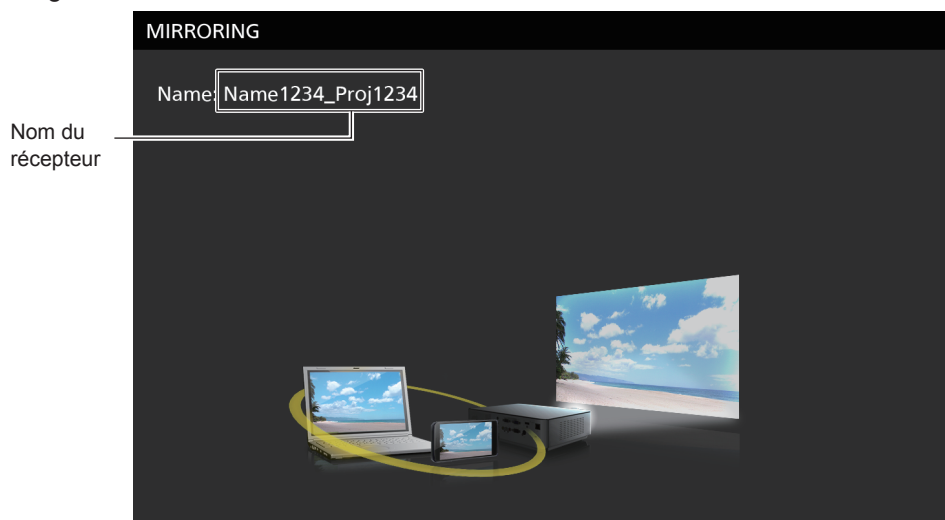

**2) Recherchez les dispositifs d'affichage possibles pour connecter sur le dispositif compatible Miracast, sélectionnez le projecteur et connectez-le.**

- Vérifiez le nom du récepteur affiché sur l'écran de veille et sélectionnez le nom du dispositif correspondant au projecteur à partir des résultats de recherche affichés sur l'écran du dispositif.
- Si vous réglez le menu [RÉSEAU/USB] → [MIRRORING] → [TYPE DE CONNEXION] sur [PIN], vous pouvez être invité à saisir le PIN lors de la connexion. Dans ce cas, saisissez le code PIN à huit chiffres affiché en haut de l'écran de veille.
- Après un certain temps, l'écran du dispositif sera projeté.

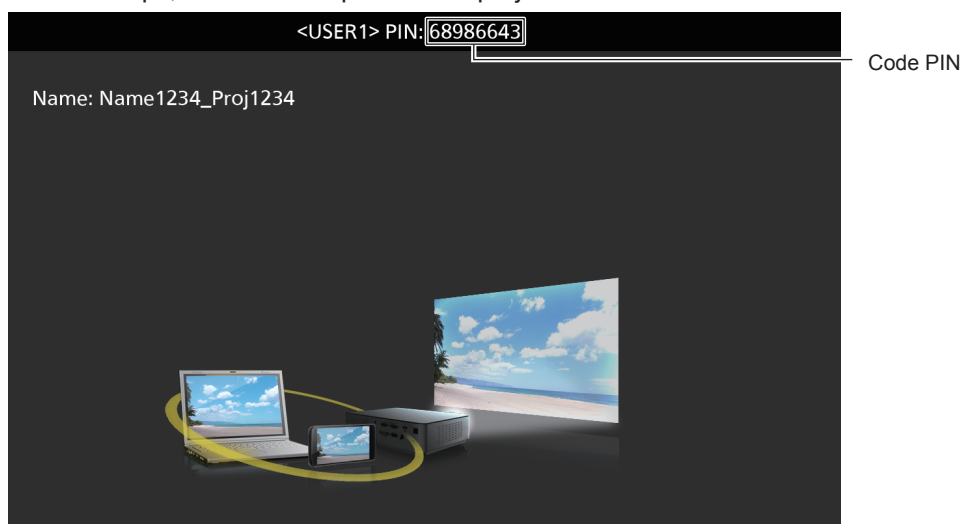

### Remarque

- La méthode d'opération peut varier en fonction du dispositif et du logiciel d'application utilisé.
- Pour en savoir plus sur les réglages de connexion avec la fonction MIRRORING, reportez-vous au menu [RÉSEAU/USB] → [MIRRORING] ( ➔ page 104).
- Lorsque le menu [RÉSEAU/USB] → [LAN SANS FIL] est réglé sur [HORS SERVICE], la fonction MIRRORING ne peut pas être utilisée.
- Le nom du récepteur affiché sur l'écran de veille se compose du nom du projecteur défini sur le projecteur et l'ID réseau unique du projecteur.
- Si vous appuyez sur la touche <AUTO SETUP/CANCEL> lorsque l'écran du dispositif s'affiche, le nom du récepteur s'affiche en haut à gauche de l'écran.

### Mise en fin de la connexion du dispositif

#### 1) Terminez la connexion du côté dispositif.

- L'écran de veille s'affiche lorsque la connexion est terminée.

#### Remarque

- Lorsque la connexion est terminée de façon forcée sans traitement de déconnexion approprié, comme la mise hors tension du dispositif, il peut prendre un certain temps pour afficher l'écran de veille.

### Utilisation du mode modérateur de MIRRORING

Lorsque le projecteur est utilisé en mode modérateur et que plusieurs dispositifs sont connectés au projecteur via MIRRORING, le modérateur peut faire fonctionner le projecteur et désigner le dispositif à connecter.

#### 1) Réglez le menu [RÉSEAU/USB] → [MIRRORING] → [MODE MODÉRATEUR] sur [OUI].

#### 2) Appuyez sur la touche <MIRRORING>.

- L'entrée change à MIRRORING, et l'écran de veille s'affiche.

#### 3) Recherchez les dispositifs d'affichage possibles pour connecter sur le dispositif compatible Miracast, et sélectionnez le projecteur.

- Vérifiez le nom du récepteur affiché sur l'écran de veille et sélectionnez le nom du dispositif correspondant au projecteur à partir des résultats de recherche affichés sur l'écran du dispositif.
- Si vous réglez le menu [RÉSEAU/USB] → [MIRRORING] → [TYPE DE CONNEXION] sur [PIN], vous pouvez être invité à saisir le PIN lors de la connexion. Dans ce cas, saisissez le code PIN à huit chiffres affiché en haut de l'écran de veille.

#### 4) Appuyez sur ▲▼ pour sélectionner le dispositif souhaité à connecter, puis appuyez sur la touche <ENTER>.

- Sélectionnez l'écran du dispositif à projeter avec le projecteur à partir des noms des dispositifs affichés sur l'écran de veille.
- L'écran du dispositif sélectionné sera projeté après un certain temps.

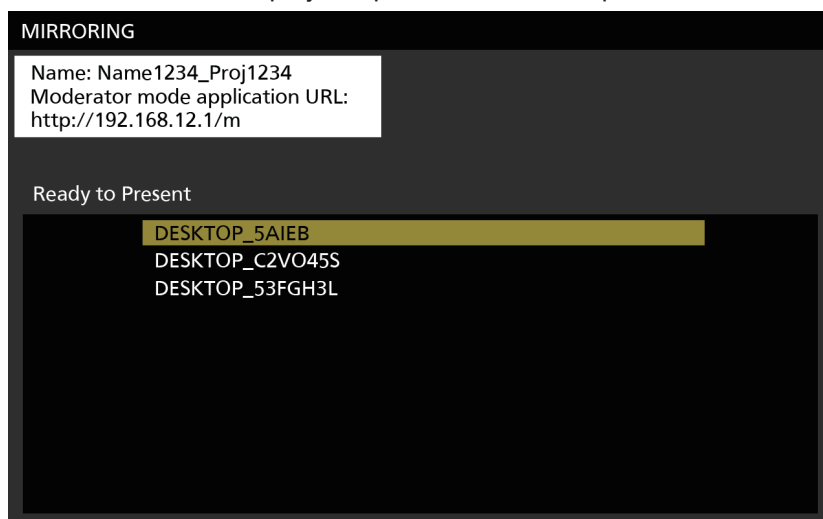

#### Remarque

- La méthode d'opération peut varier en fonction du dispositif et du logiciel d'application utilisé.
- Pour en savoir plus sur le réglage du mode modérateur, reportez-vous au menu [RÉSEAU/USB] → [MIRRORING] ( ➔ page 104).
- Le nom du dispositif affiché sur l'écran de veille diffère en fonction du dispositif et du logiciel d'application utilisé. Pour les ordinateurs Windows compatibles avec Miracast, le nom de l'ordinateur s'affiche.
- Lorsque vous appuyez sur la touche <ENTER> lorsque l'écran du dispositif est affiché, l'écran de veille s'affiche. Si vous appuyez sur ▲▼ pour sélectionner une autre dispositif, l'image projetée changera.
- Vous pouvez également sélectionner le dispositif à projeter à partir du navigateur Web. Pour en savoir plus, reportez-vous à la section « Opération à partir du navigateur Web » ( ➔ page 136).
- Si vous appuyez sur la touche <AUTO SETUP/CANCEL> lorsque l'écran du dispositif s'affiche, le nom du récepteur s'affiche en haut à gauche de l'écran.
- Lors de l'utilisation en mode modérateur, le DVD avec HDCP compatible ou les contenus protégés par le droit d'auteur ne peuvent pas être affichés.

### Opération à partir du navigateur Web

En plus de l'opération à partir de l'écran de veille, vous pouvez également désigner le dispositif à connecter à partir du navigateur Web lorsque le projecteur est utilisé en mode modérateur.

- 1) Réglez le menu [RÉSEAU/USB] → [MIRRORING] → [MODE MODÉRATEUR] sur [OUI].
- 2) Appuyez sur la touche <MIRRORING>.
  - L'entrée change à MIRRORING, et l'écran de veille s'affiche.
- 3) Recherchez les dispositifs d'affichage possibles pour connecter sur le dispositif compatible Miracast, et sélectionnez le projecteur.
  - Vérifiez le nom du récepteur affiché sur l'écran de veille et sélectionnez le nom du dispositif correspondant au projecteur à partir des résultats de recherche affichés sur l'écran du dispositif.
  - Si vous réglez le menu [RÉSEAU/USB] → [MIRRORING] → [TYPE DE CONNEXION] sur [PIN], vous pouvez être invité à saisir le PIN lors de la connexion. Dans ce cas, saisissez le code PIN à huit chiffres affiché en haut de l'écran de veille.
- 4) Appuyez sur la touche <AUTO SETUP/CANCEL>.
  - Le nom du récepteur et l'URL d'accès au projecteur s'affichent en haut à gauche de l'écran.
- 5) Lancez le navigateur Web à partir du dispositif du modérateur.
  - Effectuez également l'étape 3) sur le dispositif du modérateur.
  - Pour en savoir plus sur les navigateurs disponibles, reportez-vous à la section « Ordinateur pouvant être utilisé pour le réglage » (➔ page 114).
- 6) Saisissez l'adresse affichée à l'étape 4) dans le champ URL du navigateur Web.
- 7) Saisissez le nom d'utilisateur et le mot de passe du compte modérateur.
  - Le réglage d'usine par défaut du nom d'utilisateur est « moderator » et le mot de passe est « panasonic » (caractères à un octet en minuscules).
- 8) Cliquez sur <OK>.
  - La page [Moderator Mode] s'affiche.

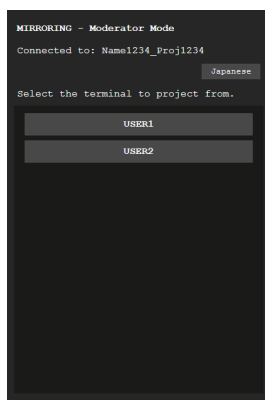

- 9) Cliquez sur le dispositif souhaité pour connecter.
  - Sélectionnez le dispositif à projeter avec le projecteur à partir des noms des dispositifs affichés sur la page [Moderator Mode].
  - Après un certain temps, l'écran du dispositif sélectionné sera projeté.

#### Remarque

- Lorsque l'écran du dispositif est projeté, cliquez sur un autre dispositif sur la page [Moderator Mode] pour passer à l'écran de l'autre dispositif. Si vous cliquez sur le dispositif projeté, la projection du dispositif est terminée et l'écran de veille s'affiche.
- La page [Moderator Mode] peut également être utilisée avec le nom d'utilisateur et le mot de passe du compte modérateur sur l'écran de commande Web.

## Description de la page [Moderator Mode]

---

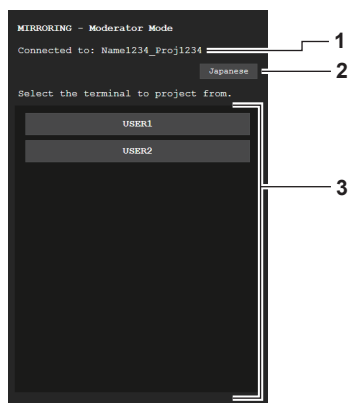

### 1 Point d'accès

Affiche le nom du récepteur connecté.

### 2 Touche de changement de langue

Change la langue d'affichage (japonais ou anglais).

### 3 Liste des dispositifs

Cliquez sur le nom du dispositif et l'écran du dispositif est projeté.

## Remarque

---

- Le nom d'utilisateur et le mot de passe du compte modérateur peuvent être modifiés sur la page [Change password] de l'écran de commande Web. (➔ page 127).



# Projection avec Memory Viewer

Utilisez la fonction Memory Viewer pour projeter les images fixes ou les films enregistrés dans la mémoire USB.

## Les images qui peuvent être lues avec la fonction Memory Viewer

Les fichiers d'image fixe/film suivants peuvent être lus sur le projecteur.

	Extension	Format	Restriction
Image fixe	jpg/jpeg	JPEG	Nombre de pixels : Maximal 8 000 x 8 000 (pour JPEG progressif, 4 096 x 4 096 au maximum) Format TUV : Uniquement YUV444, YUV422, et YUV411 pris en charge Mode de couleur : Uniquement RGB pris en charge
	bmp	Windows Bitmap	Nombre de pixels : Maximal 2 000 x 2 000 (1-bit, 4-bit, 8-bit, 16-bit, 24-bit, et 32-bit supporté) Les formats suivants ne sont pas pris en charge. Codage par longueur de plage, champs de bits, données de haut en bas et transparentes

	Extension	Codec		Restriction*1	
		Vidéo	Son	Vidéo	Son
Film	mov	H.264/MPEG-4 AVC JPEG mouvement	AAC PCM linéaire	Résolution : 1 920 x 1 080 au maximum 240 x 180 au minimum Fréquence de trame : Maximum 30 fps Débit binaire : Maximum 40 Mbps	Taux d'échantillonnage : 48 kHz au maximum (Pour PCM linéaire, 16 kHz au maximum) Canal : 2 ca au maximum Débit binaire : Maximum 384 kbps
	avi	H.264/MPEG-4 AVC JPEG mouvement MPEG-4	MPEG-1/2 Audio Couche-3 (MP3) AAC PCM linéaire		
	mp4	H.264/MPEG-4 AVC MPEG-4	AAC MPEG-4 AAC-LC		
	mpg/mpeg	MPEG-2	MPEG-1/2 Audio Layer-2		
	wmv	WMV9	WMA		

\*1 Les fichiers vidéo suivants ne sont pas supportés.

- Fichiers avec codec vidéo de WMV7, WMV8, DivX ou Xvid
- Vidéo non compressée
- Vidéo multi-angle
- Fichiers avec profil Advanced Simple Profile @ Level 0 ou Advanced Simple Profile @ Level 1

### Remarque

- Certaines informations de fichiers d'image fixe/vidéo peuvent être visualisées avec un ordinateur sur lequel les fichiers correspondants sont accessibles.

#### Exemple d'opération

##### - Pour l'ordinateur Windows

1. Cliquez à droite sur un fichier, puis cliquez sur [Propriétés].
2. Cliquez sur l'onglet [Détails].

##### - Pour Mac

1. Cliquez sur un fichier tout en maintenant enfoncée la touche « Control » et cliquez sur [Obtenir Infos].
2. Cliquez sur [Plus d'infos].

- La taille de fichier lisible est de 2 GB au maximum.
- Les fichiers protégés par DRM (gestion des droits numériques) ne peuvent pas être lus.
- Le nombre total de dossiers/fichiers pouvant être identifiés sur le projecteur est de 1 000 au maximum. S'il y a 1 001 fichiers/dossiers ou plus, un message d'erreur s'affiche.
- Certains fichiers sont illisibles même si les formats sont pris en charge.
- Reportez-vous à « Mémoire USB compatible avec le projecteur » (➔ page 53) pour la mémoire USB compatible avec le projecteur.

## Affichage de l'écran Memory Viewer

- 1) **Insérez une mémoire USB contenant des fichiers d'image fixe ou de film à la borne <USB A (VIEWER)>.**
  - Reportez-vous à la section « Utilisation de la mémoire USB » (➔ page 53) pour l'utilisation de la mémoire USB.
- 2) **Appuyez sur la touche <MEMORY VIEWER>.**
  - L'écran Memory Viewer (vue par miniature ou par liste) s'affiche.
  - Un curseur apparaît dans la zone de vue par miniature ou par liste sur la droite de l'écran. (Couleur d'arrière-plan : jaune)

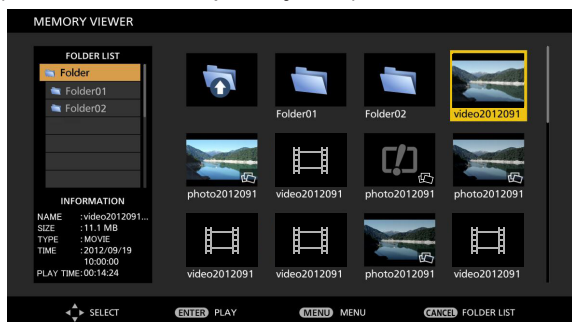

Exemple dans la vue par miniature

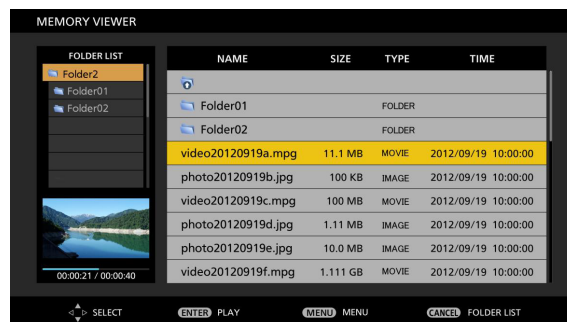

Exemple dans la vue par liste

### Remarque

- La vue d'affichage de l'écran Memory Viewer (par miniature ou par liste) peut être réglé à partir du menu [RÉSEAU/USB] → [MEMORY VIEWER] → [AFFICHAGE] (➔ page 140).

## Opération de l'écran Memory Viewer

Cette section donne un exemple des opérations d'écran après l'affichage de l'écran Memory Viewer.

### Pour la vue par miniature



- 1) **Appuyez sur ▲▼◀▶ pour sélectionner un fichier.**
  - Lorsque vous sélectionnez un dossier dans la zone de vue par miniature et que vous appuyez sur la touche <ENTER>, les fichiers du dossier s'affichent.
  - Lorsque vous appuyez sur la touche <AUTO SETUP/CANCEL>, le curseur se déplace de la zone de vue par miniature sur la droite de l'écran à la liste des dossiers à gauche de l'écran. Lorsque vous sélectionnez le dossier avec les touches ▲▼ et appuyez sur la touche <ENTER>, les fichiers de ce dossier s'affichent dans la zone de vue par miniature et le curseur se déplace vers la zone de vue par miniature.
  - Les informations sur le dossier d'image fixe ou de film sélectionné s'affichent dans la zone d'informations située en bas à gauche de l'écran.
- 2) **Appuyez sur la touche <ENTER>.**
  - La lecture démarre en plein écran.
  - Reportez-vous à « Lecture d'images fixes » (➔ page 141) ou « Lecture de films » (➔ page 142) pour la procédure de lecture détaillée.

### 3) Appuyez sur la touche <AUTO SETUP/CANCEL> pour terminer la lecture.

- L'affichage en plein écran s'arrête et l'écran Memory Viewer (vue par miniature) s'affiche.
- Pour lire par la suite un autre fichier, effectuez les étapes **1)** à **2)**.

#### Remarque

- Lorsque l'écran Memory Viewer est affiché, chaque fois que vous appuyez sur la touche <AUTO SETUP/CANCEL>, le curseur se déplace entre la zone de liste des dossiers et la zone de vue par miniature.
- L'ordre d'affichage par miniature est en conformité avec le réglage de menu [RÉSEAU/USB] → [MEMORY VIEWER] → [TRI]. (➡ page 106)

#### Pour la vue par liste



### 1) Appuyez sur ▲▼ pour sélectionner un fichier.

- Lorsque vous sélectionnez un dossier dans la zone de vue par liste et que vous appuyez sur la touche <ENTER>, les fichiers du dossier s'affichent.
- Lorsque vous appuyez sur la touche <AUTO SETUP/CANCEL>, le curseur se déplace de la zone de vue par liste sur la droite de l'écran à la liste des dossiers à gauche de l'écran. Lorsque vous sélectionnez le dossier avec les touches ▲▼ et appuyez sur la touche <ENTER>, les fichiers de ce dossier s'affichent dans la zone de vue par liste et le curseur se déplace vers la zone de vue par liste.
- La miniature du fichier d'image fixe ou de film sélectionné s'affiche dans la zone d'information située en bas à gauche de l'écran.

### 2) Appuyez sur la touche <ENTER>.

- La lecture démarre en plein écran.
- Reportez-vous à « Lecture d'images fixes » (➡ page 141) ou « Lecture de films » (➡ page 142) pour la procédure de lecture détaillée.

### 3) Appuyez sur la touche <AUTO SETUP/CANCEL> pour terminer la lecture.

- L'affichage en plein écran s'arrête et l'écran Memory Viewer (vue par liste) s'affiche.
- Pour lire par la suite un autre fichier, effectuez les étapes **1)** à **2)**.

#### Remarque

- Lorsque l'écran Memory Viewer est affiché, chaque fois que vous appuyez sur la touche <AUTO SETUP/CANCEL>, le curseur se déplace entre la zone de liste des dossiers et la zone de vue par liste.
- L'ordre d'affichage par liste est en conformité avec le réglage de menu [RÉSEAU/USB] → [MEMORY VIEWER] → [TRI]. (➡ page 106)

## Lecture d'images fixes

Cette section décrit la procédure en donnant un exemple d'opération sur l'écran Memory Viewer dans la vue par miniature.

La lecture sur l'écran Memory Viewer dans la vue par liste peut être effectuée selon la même procédure, à l'exception de la sélection de fichier.

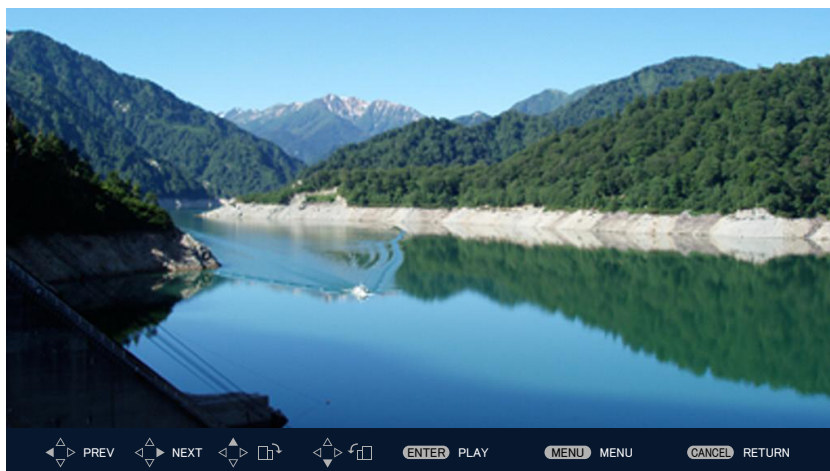

} Guide des opérations

Exemple d'affichage pendant la lecture automatique (image fixe)

### Lorsque la lecture automatique est activée

Cette section décrit les opérations lorsque le menu [RÉSEAU/USB] → [MEMORY VIEWER] → [LECTURE AUTO] (➔ page 106) est réglé sur [OUI]. Dans ce cas, tous les fichiers d'images fixes dans le même dossier sont lus automatiquement en fonction des réglages dans le menu [RÉSEAU/USB] → [MEMORY VIEWER] (➔ page 106) → [INTERVALLE] et [EFFET].

**1) Appuyez sur ▲▼◀▶ pour sélectionner un fichier à projeter d'abord à partir des miniatures, puis appuyez sur la touche <ENTER>.**

- La lecture démarre en plein écran.
- Une pression sur la touche <ENTER> en cours de lecture permet de suspendre la lecture automatique. Une seconde pression permet de reprendre la lecture.
- A la fin de la lecture, la lecture du fichier suivant commence.
- Une pression sur ▶ en cours de lecture permet de passer le fichier en cours de lecture et de continuer la lecture automatique à partir du fichier suivant.
- Une pression sur ◀ en cours de lecture permet de reprendre la lecture à partir du fichier précédent et de continuer la lecture automatique.
- Une pression sur ▲ en cours de lecture permet de faire pivoter l'image de 90° dans le sens des aiguilles d'une montre tout en conservant le format d'affichage.
- Une pression sur ▼ en cours de lecture permet de faire pivoter l'image de 90° dans le sens contraire des aiguilles d'une montre tout en conservant le format d'affichage.

**2) Appuyez sur la touche <AUTO SETUP/CANCEL>.**

- La lecture automatique s'arrête et l'écran Memory Viewer (vue par miniature) revient.

### Lorsque la lecture automatique est désactivée

Cette section décrit les opérations lorsque le menu [RÉSEAU/USB] → [MEMORY VIEWER] → [LECTURE AUTO] (➔ page 106) est réglé sur [NON]. Dans ce cas, sélectionnez les fichiers à projeter et lisez un par un.

**1) Appuyez sur ▲▼◀▶ pour sélectionner un fichier à partir des miniatures, puis appuyez sur la touche <ENTER>.**

- L'image fixe sélectionnée est lue en plein écran.
- Une pression sur w permet de lire le fichier suivant.
- Une pression sur q permet de lire le fichier précédent.
- Une pression sur a permet de faire pivoter l'image de 90° dans le sens des aiguilles d'une montre tout en conservant le format d'affichage.
- Une pression sur s permet de faire pivoter l'image de 90° dans le sens contraire des aiguilles d'une montre tout en conservant le format d'affichage.

### 2) Appuyez sur la touche <AUTO SETUP/CANCEL>.

- L'affichage en plein écran s'arrête et l'écran Memory Viewer de la vue par miniature revient.

#### Remarque

- Si le nombre de pixels d'enregistrement est inférieur au nombre maximale de points d'affichage<sup>\*1</sup>, elle sera agrandie tout en maintenant le rapport d'aspect.
- Si le nombre de pixels d'enregistrement est supérieur au nombre maximale de points d'affichage<sup>\*1</sup>, elle sera réduite tout en maintenant le rapport d'aspect.
- L'ordre de lecture est celui que vous avez défini sur le menu [RÉSEAU/USB] → [MEMORY VIEWER] → [TRI]. (➔ page 106)  
Même si les fichiers vidéo et les fichiers d'image fixes sont mélangés dans le dossier, la lecture commence selon les paramètres de [TRI].
- Le guide d'utilisation du fond de l'écran de lecture peut être désactivé lorsque le menu [RÉSEAU/USB] → [MEMORY VIEWER] → [GUIDE] est réglé sur [NON]. (➔ page 107)

\*1 Le nombre maximale de points d'affichage pour chaque modèle est le suivant.

PT-VZ585N : 1 920 x 1 080

PT-VW545N : 1 280 x 800

PT-VX615N : 1 024 x 768

### Lecture de films

Cette section décrit la procédure en donnant un exemple d'opération sur l'écran Memory Viewer dans la vue par miniature.

La lecture sur l'écran Memory Viewer dans la vue par liste peut être effectuée selon la même procédure, à l'exception de la sélection de fichier.

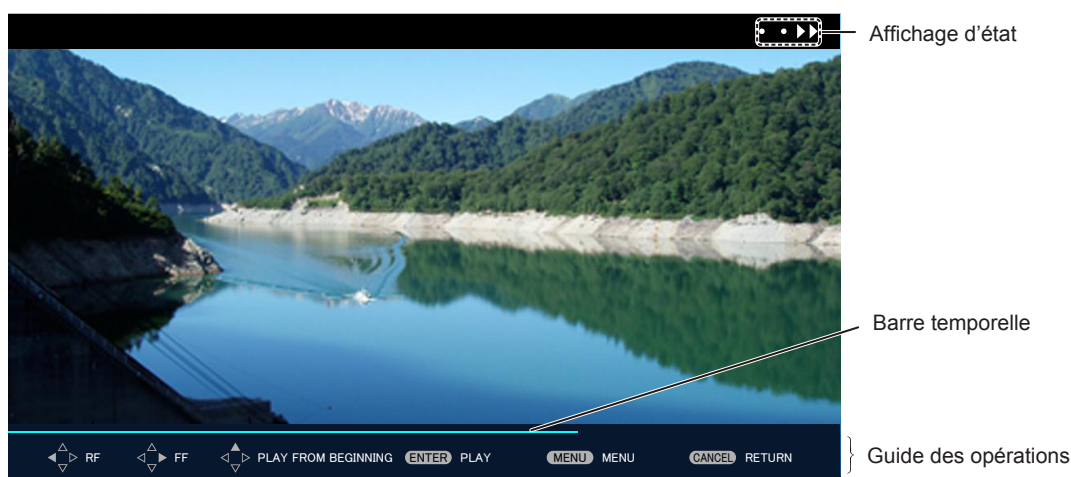

Exemple d'affichage pendant la lecture en avance rapide (vitesse x10)

### Lorsque la lecture automatique est activée

Cette section décrit les opérations lorsque le menu [RÉSEAU/USB] → [MEMORY VIEWER] → [LECTURE AUTO] (➔ page 106) est réglé sur [OUI].

Dans ce cas, tous les fichiers de film du même dossier sont lus automatiquement.

#### 1) Appuyez sur ▲▼◀▶ pour sélectionner un fichier à projeter d'abord à partir des miniatures, puis appuyez sur la touche <ENTER>.

- La lecture démarre en plein écran.
- Une pression sur la touche <ENTER> en cours de lecture permet de suspendre la lecture. Une seconde pression permet de reprendre la lecture à la position où elle a été arrêtée.
- A la fin de la lecture, la lecture du fichier suivant commence.
- Une pression sur ▶ en cours de lecture permet d'avancer rapidement la lecture. Chaque pression sur ▶ augmente la vitesse. (3 niveaux)
- Une pression sur ◀ en cours de lecture permet de reculer rapidement la lecture. Chaque pression sur ◀ augmente la vitesse. (3 niveaux)
- Une pression sur ▲ permet de lire le fichier à partir du début. (calage)
- Une pression sur ▶ en état de pause permet de passer le fichier en cours de lecture et de commencer la lecture du fichier suivant.
- Une pression sur ◀ en état de pause permet de revenir au fichier précédent et de commencer la lecture.



### 2) Appuyez sur la touche <AUTO SETUP/CANCEL>.

- La lecture automatique s'arrête et l'écran Memory Viewer (vue par miniature) revient.

### Lorsque la lecture automatique est désactivée

Cette section décrit les opérations lorsque le menu [RÉSEAU/USB] → [MEMORY VIEWER] → [LECTURE AUTO] (➔ page 106) est réglé sur [NON].

Dans ce cas, sélectionnez les fichiers à projeter et lisez un par un.

### 1) Appuyez sur ▲▼◀▶ pour sélectionner un fichier à partir des miniatures, puis appuyez sur la touche <ENTER>.

- La lecture démarre en plein écran.
- Une pression sur la touche <ENTER> en cours de lecture permet de suspendre la lecture. Une seconde pression permet de reprendre la lecture à la position où elle a été arrêtée.
- A la fin de la lecture, la lecture se met en état de pause au début du fichier.
- Une pression sur ▶ en cours de lecture permet d'avancer rapidement la lecture. Chaque pression sur ▶ augmente la vitesse. (3 niveaux)
- Une pression sur ◀ en cours de lecture permet de reculer rapidement la lecture. Chaque pression sur ◀ augmente la vitesse. (3 niveaux)
- Une pression sur ▲ permet de lire le fichier à partir du début. (calage)
- Une pression sur ▶ en état de pause permet de passer le fichier en cours de lecture et de commencer la lecture du fichier suivant.
- Une pression sur ◀ en état de pause permet de revenir au fichier précédent et de commencer la lecture.

### 2) Appuyez sur la touche <AUTO SETUP/CANCEL>.

- L'affichage en plein écran s'arrête et l'écran Memory Viewer de la vue par miniature revient.

### Remarque

- Si le nombre de pixels d'enregistrement est inférieur au nombre maximale de points d'affichage<sup>\*1</sup>, elle sera agrandie tout en maintenant le rapport d'aspect.
- Si le nombre de pixels d'enregistrement est supérieur au nombre maximale de points d'affichage<sup>\*1</sup>, elle sera réduite tout en maintenant le rapport d'aspect.
- L'ordre de lecture est celui que vous avez défini sur le menu [RÉSEAU/USB] → [MEMORY VIEWER] → [TRI]. (➔ page 106) Même si les fichiers vidéo et les fichiers d'image fixes sont mélangés dans le dossier, la lecture commence selon les paramètres de [TRI].
- Le guide d'utilisation du fond de l'écran de lecture peut être désactivé lorsque le menu [RÉSEAU/USB] → [MEMORY VIEWER] → [GUIDE] est réglé sur [NON]. (➔ page 107)

\*1 Le nombre maximale de points d'affichage pour chaque modèle est le suivant.

PT-VZ585N : 1 920 x 1 080

PT-VW545N : 1 280 x 800

PT-VX615N : 1 024 x 768

### Reprise de la lecture

Lorsque la lecture automatique est désactivée (le menu [RÉSEAU/USB] → [MEMORY VIEWER] → [LECTURE AUTO] (➔ page 106) est réglé sur [NON]), la lecture peut être reprise.

La reprise de la lecture est une fonction qui arrête la lecture d'un film au milieu et redémarre la lecture suivante à la position où le film a été arrêté lors de sa dernière lecture.

Les opérations suivantes permettent de reprendre la lecture à la position où la dernière lecture a été arrêtée.















- Arrêter la lecture d'un film au milieu, revenir à l'écran Memory Viewer, puis sélectionner à nouveau le même fichier de film et le lire
- Après la lecture des autres fichiers d'image fixe ou de film, sélectionner le fichier de film précédent et le lire.

### Remarque

- Les informations de reprise (informations sur la position où la lecture de film s'est arrêtée au milieu) sont automatiquement sauvegardées au moment où la lecture est suspendue en appuyant sur la touche <ENTER> en cours de lecture ou quand l'affichage en plein écran est arrêté en appuyant sur la touche <AUTO SETUP/CANCEL> en cours de lecture.
- Les informations de reprise (informations sur la position où la lecture de film s'est arrêtée) de 50 fichiers de film au maximum peuvent être sauvegardées. Lors de la lecture du 51e fichier de film, les informations de reprise sont supprimées à partir de la plus ancienne.
- Une fois la reprise de la lecture terminée, certains fichiers risquent de ne pas pouvoir être lus à partir de la position correcte où la dernière lecture a été arrêtée.
- Toutes les informations de reprise seront supprimées si l'une des opérations suivantes est effectuée.
  - Retrait de la mémoire USB
  - Mise hors tension

## Descriptions d'écran MEMORY VIEWER

Les icônes de l'écran Memory Viewer indiquent ce qui suit.

	Icône servant à indiquer le déplacement vers le niveau supérieur. Sélectionnez-la pour passer au niveau supérieur.
	Icône servant à afficher les dossiers dans un niveau inférieur. Sélectionnez-la pour passer au niveau inférieur.
	Icône servant à indiquer que le fichier est une image fixe.
	Icône servant à indiquer que le fichier est un film.
	Icône servant à indiquer que l'extension du fichier est prise en charge, mais que son ouverture est impossible.
	Fait pivoter l'image fixe de 90° dans le sens inverse des aiguilles d'une montre.
	Fait pivoter l'image fixe de 90° dans le sens des aiguilles d'une montre.
	Indique que la lecture en avance rapide est effectuée à une vitesse d'environ x2. (avec le son)
	Indique que la lecture en avance rapide est effectuée à une vitesse d'environ x5.
	Indique que la lecture en avance rapide est effectuée à une vitesse d'environ x10.
	Indique que la lecture est mise sur pause.
	Indique que la lecture en retour rapide est effectuée à une vitesse d'environ x2.
	Indique que la lecture en retour rapide est effectuée à une vitesse d'environ x5.
	Indique que la lecture en retour rapide est effectuée à une vitesse d'environ x10.

## Utilisation de la fonction Couplage

Lorsqu'une mémoire USB est connectée à la borne <USB A (VIEWER)> et que les deux conditions suivantes sont satisfaites, un guide pour l'écriture des données de couplage s'affiche sur l'écran de veille.

- Le menu [RÉSEAU/USB] → [Panasonic APPLICATION] → [GUIDE DE COUPLAGE] est réglé sur [OUI].
- L'entrée est Panasonic APPLICATION.

Après avoir écrit les données de couplage dans la mémoire USB conformément au guide, le couplage entre le projecteur et la mémoire USB est terminé.

Lorsque la mémoire USB couplée au projecteur est connectée à la borne USB d'un ordinateur Windows ou Mac, le logiciel d'application de transfert d'image « Plug and Share » dans la mémoire USB démarre et connecte automatiquement au projecteur.

Les données de couplage comprennent le logiciel d'application de transfert d'image « Plug and Share » et des informations de connexion entre le projecteur et la mémoire USB.

### Remarque

- Lorsque la mémoire USB ne peut pas être directement connectée à la borne <USB A (VIEWER)> d'un projecteur monté au plafond, vous pouvez télécharger le logiciel d'application de transfert d'image «Plug and Share» du site Web de Panasonic à la mémoire USB et l'utiliser. Reportez-vous à l'URL suivant.

<https://panasonic.net/cns/projector/>

## Couplage de la mémoire USB

- 1) Réglez le menu [RÉSEAU/USB] → [Panasonic APPLICATION] → [GUIDE DE COUPLAGE] sur [OUI].
- 2) Appuyez sur la touche <Panasonic APP>.
  - L'entrée passe à Panasonic APPLICATION et l'écran de veille s'affiche.
- 3) Insérez la mémoire USB à coupler à la borne <USB A (VIEWER)>.
  - Pour la mémoire USB pouvant être utilisée pour le couplage, reportez-vous à la section « Mémoire USB compatible avec le projecteur » (➔ page 53).
  - Pour savoir comment gérer la mémoire USB, reportez-vous à la section « Utilisation de la mémoire USB » (➔ page 53).
- 4) Lorsque le message de confirmation est affiché sur l'écran de veille, appuyez sur ◀▶ pour sélectionner [OK], puis appuyez sur la touche <ENTER>.
  - Les données de couplage sont écrites sur la mémoire USB.

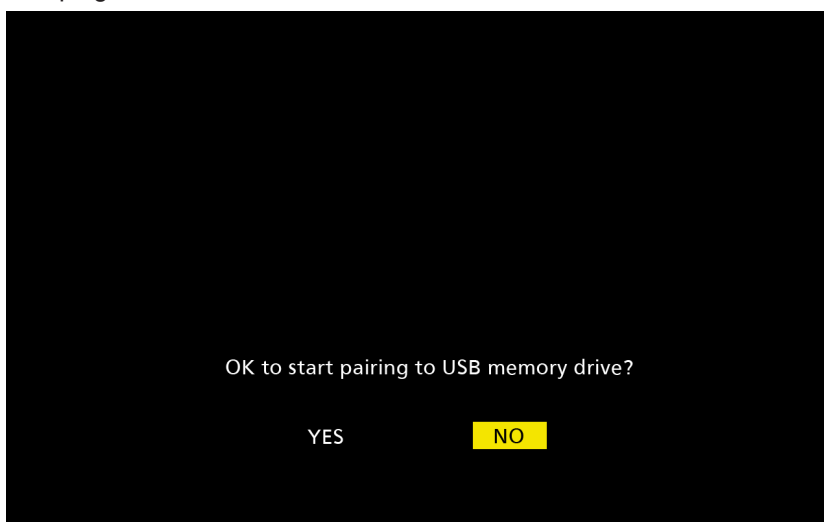



- 5) Retirez la mémoire USB lorsque le message d'achèvement est affiché sur l'écran de veille.



---

### Remarque

- Utilisez la mémoire USB disponible sur le marché qui est formatée avec FAT16 ou FAT32 pour le couplage. Au moins environ 30 Mo d'espace libre sont nécessaires.
- Lors du couplage, les images ne peuvent pas être affichées avec le logiciel d'application de transfert d'image. De plus, vous ne pouvez pas utiliser la fonction de couplage lors de l'utilisation du logiciel d'application de transfert d'image.
- Pour la méthode d'utilisation du logiciel d'application de transfert d'image «Plug and Share», reportez-vous au Manuel d'utilisation de «Plug and Share» inclus dans le CD-ROM fourni.

# Chapitre 6 **Entretien**

---

Ce chapitre décrit les méthodes d'inspection en cas de problèmes, d'entretien et de remplacement des appareils.

# Voyants de lampe et de température

## Quand un voyant s'allume

Si un problème survient à l'intérieur du projecteur, le voyant de lampe <LAMP> et le voyant de température <TEMP> vous en informent en s'allumant ou en clignotant. Vérifiez l'état des voyants et résolvez les problèmes indiqués comme suit.

### Attention

- Avant de prendre une mesure corrective, suivez la procédure de mise hors tension indiqué dans «Mise hors tension du projecteur». (➔ page 47)

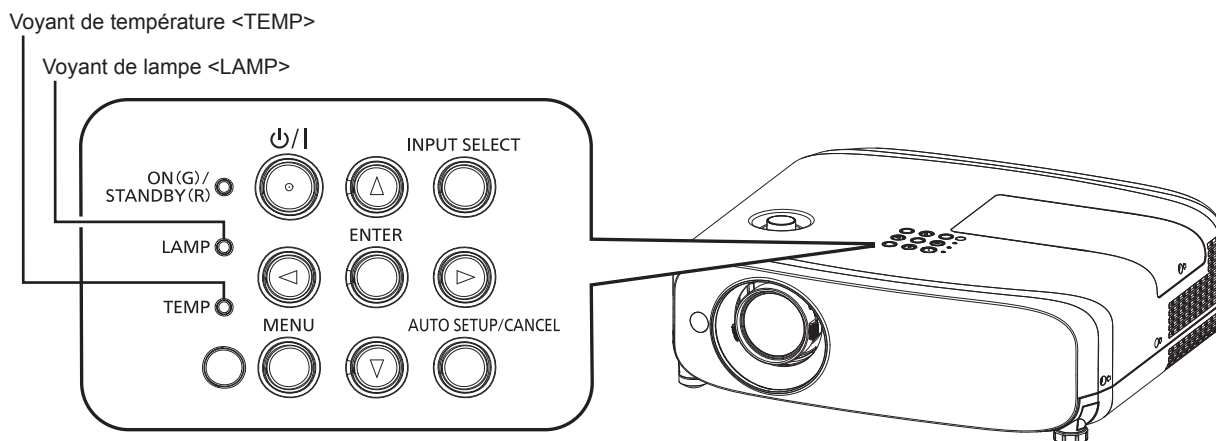

## Voyant de lampe <LAMP>

État du voyant	S'allume en rouge	Clignote en rouge
<b>État</b>	Il est temps de remplacer la lampe. (➔ page 153)	Un problème est détecté au niveau de la lampe lumineuse ou de l'alimentation électrique de la lampe lumineuse.
<b>Contrôle</b>	<ul style="list-style-type: none"> <li>• Est-ce que [REPLACER LA LAMPE] s'est affiché lorsque vous avez mis le projecteur sous tension ?</li> <li>• Le voyant s'allume quand la durée d'utilisation de la lampe a atteint 4 800 heures (quand [PUISSANCE DE LA LAMPE] est réglé sur [NORMAL]).</li> </ul>	<ul style="list-style-type: none"> <li>• Avez-vous allumé l'alimentation immédiatement après l'avoir coupée ?</li> <li>• Une erreur s'est produite dans le circuit de la lampe. Vérifiez s'il y a des fluctuations (ou des baisses) dans la tension d'alimentation.</li> </ul>
<b>Remède</b>	<ul style="list-style-type: none"> <li>• Remplacez la lampe.</li> </ul>	<ul style="list-style-type: none"> <li>• Patientez jusqu'à ce que la lampe lumineuse se refroidisse, puis remettez le projecteur sous tension.</li> <li>• Éteignez le projecteur, débranchez le cordon d'alimentation secteur, et consultez votre revendeur.</li> </ul>

### Remarque

- Si le voyant de lampe <LAMP> est toujours allumé ou clignote toujours après l'application des mesures précédentes, demandez une réparation de votre appareil à votre revendeur.
- Le voyant de lampe <LAMP> s'allume en vert alors que le projecteur est en mode de projection s'il n'y a aucun allumage ou clignotement en rouge.

## Voyant de température <TEMP>

État du voyant	S'allume en rouge	Clignote en rouge	Clignotant en rouge (lentement)
<b>État</b>	Le filtre à air est encrassé, la température interne est élevée (avertissement).	Le filtre à air est encrassé, la température interne est élevée (état de veille).	Le projecteur détecte une anomalie et ne peut pas être allumé.
<b>Contrôle</b>	<ul style="list-style-type: none"> <li>• L'orifice d'entrée/d'échappement d'air est-il bloqué ?</li> <li>• La température de la pièce est-elle élevée ?</li> <li>• Est-ce que le filtre à air est sale ?</li> </ul>		—
<b>Remède</b>	<ul style="list-style-type: none"> <li>• Retirez tout objet qui bloquerait l'orifice d'entrée/d'échappement d'air.</li> <li>• Installez le projecteur dans un lieu avec une température ambiante de 0 °C (32 °F)<sup>*1</sup> à 40 °C (104 °F)<sup>*1</sup>.</li> <li>• N'utilisez pas le projecteur à une altitude supérieure ou égale à 2 700 m (8 858') au-dessus du niveau de la mer.</li> <li>• Nettoyez ou remplacez le filtre à air. (➔ page 154)</li> </ul>		<ul style="list-style-type: none"> <li>• Si le projecteur s'éteint à nouveau, débranchez le cordon d'alimentation secteur et contactez votre revendeur ou le centre de service pour l'entretien et l'examen.</li> </ul>

\*1 Lorsque vous utilisez le projecteur à haute altitude (entre 1 200 m (3 937') et 2 700 m (8 858') au dessus du niveau de la mer), la température ambiante de fonctionnement doit être comprise entre 0 °C (32 °F) et 30 °C (86 °F).

### Remarque

---

---

- Si le voyant de température <TEMP> est toujours allumé ou clignote toujours après l'application des mesures précédentes, demandez une réparation de votre appareil à votre revendeur.
- Lorsque le projecteur est utilisé avec le menu [RÉGLAGE PROJECTEUR] → [PUISSANCE DE LA LAMPE] réglé sur [NORMAL], [PUISSANCE DE LA LAMPE] sera forcément commuté sur [ECO1] pour protéger le projecteur si la température ambiante de fonctionnement dépasse 35 °C (95 °F).

# Entretien/Remplacement

## Avant d'exécuter l'entretien/le remplacement

- Avant l'entretien du projecteur ou le remplacement de l'appareil, veillez à couper l'alimentation.
- Lors de la mise hors tension du projecteur, assurez-vous de suivre les procédures décrites dans « Mise hors tension du projecteur ». (➔ page 47)

## Entretien

### Boîtier externe

Essuyez la saleté et la poussière avec un chiffon doux et sec.

- Si la saleté persiste, humidifiez le chiffon avec de l'eau et essorez-le complètement avant d'essuyer le projecteur. Séchez le projecteur avec un chiffon sec.
- N'utilisez pas de benzène, de diluant, d'alcool à brûler, d'autres solvants ou de nettoyants ménagers. Cela pourrait endommager le boîtier externe.
- Lorsque vous utilisez des chiffons à poussière traités chimiquement, suivez les instructions décrites sur l'emballage.

### Surface frontale de l'objectif

Essuyez la saleté et la poussière de la surface frontale de l'objectif avec un chiffon propre et doux.

- N'utilisez pas de chiffon pelucheux, sale ou imbibé d'huile/d'eau.
- L'objectif est fragile, n'exercez pas une force excessive lorsque vous l'essuyez.

### Attention

- L'objectif est en verre. Des impacts ou une force excessive lors du nettoyage pourrait rayer sa surface. Manipulez avec soin.

### Filtre à air

Cette section décrit l'entretien du filtre à air installé en standard sur le projecteur.

Ce filtre à air est identique à l'Unité de filtre de rechange optionnelle (N° de modèle : ET-RFV410).

Dans les cas suivants, retirez le filtre à air et vérifiez l'état de colmatage du filtre à air. Si le filtre à air est bouché, nettoyez le filtre à air.

- Un message d'avertissement de température s'affiche sur l'écran de projection.
- Le voyant de température <TEMP> s'allume en rouge en état de projection.
- Le voyant de température <TEMP> clignote en rouge en état de veille.
- Le message « LE COMPTEUR DU FILTRE a atteint le temps réglé. » indiquant l'entretien de l'unité de filtre à air est affiché sur l'écran de projection.

### Attention

- Veillez à couper l'alimentation avant d'exécuter l'entretien du filtre à air. (➔ pages 43, 47)
- Assurez-vous que le projecteur est stable, puis procédez à l'entretien dans un lieu sûr même si le filtre tombe accidentellement.

### Remarque

- Vérifiez le temps d'utilisation du filtre à air dans le menu [RÉGLAGE PROJECTEUR] → [COMPTEUR DU FILTRE].
- Le remplacement du filtre à air est recommandé après le lavage du filtre à air deux fois pour le recyclage.
- La performance du filtre à air après lavage peut être réduite par rapport à ses performances initiales.
- La durée qui s'écoule avant que le filtre à air ne s'obstrue varie considérablement en fonction de l'environnement d'utilisation.

### Retrait du filtre à air

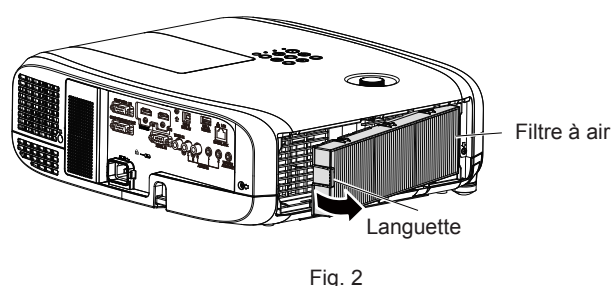
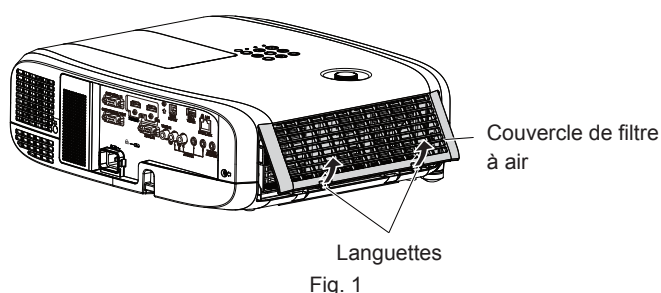

### 1) Mettez le projecteur hors tension.

- Lors de la mise hors tension du projecteur, veillez à suivre les procédures décrites dans la section « Mise hors tension du projecteur » (➔ page 47).

### 2) Retirez le couvercle de filtre à air. (Fig. 1)

- Poussez les languettes du couvercle du filtre à air vers le haut comme indiqué sur la figure, retirez-les des crochets du projecteur et ouvrez-le dans le sens de la flèche sur la figure.

### 3) Retirez le filtre à air. (Fig. 2)

- Mettez votre doigt sur la languette du côté gauche du filtre à air, ouvrez-le dans le sens de la flèche indiquée sur la figure et retirez-le.
- Une fois le filtre à air retiré, retirez les objets étrangers et la poussière dans le compartiment du filtre à air s'il en existe.
- Une fois le filtre à air retiré, passez à la section « Maintenance du filtre à air » (➔ page 151).

#### Remarque

- Pour utiliser le projecteur, fixez correctement le filtre à air. S'il n'est pas fixé, le projecteur aspirera des saletés et de la poussière, ce qui pourrait provoquer un dysfonctionnement.

#### Maintenance du filtre à air

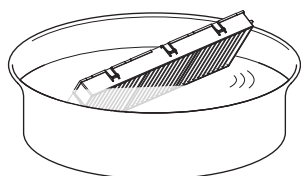

Fig. 1

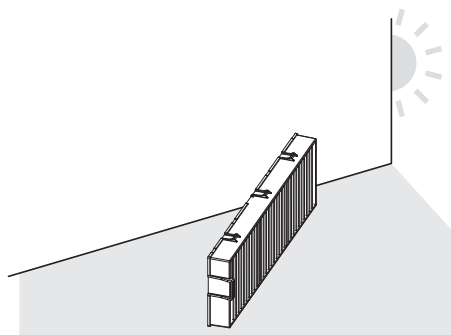

Fig. 2

### 1) Lavez le filtre à air. (Fig. 1)

- Faites tremper le filtre à air dans l'eau froide ou chaude, puis rincez-le délicatement.
  - N'utilisez pas d'outil de nettoyage comme une brosse.
  - Lors du rinçage, maintenez le cadre du filtre à air sans y appliquer de forte pression.
- Rincez le filtre à air deux ou trois fois avec de l'eau claire.
  - Un rinçage insuffisant pourrait lui laisser une odeur.

### 2) Séchez le filtre à air. (Fig. 2)

- Laissez le filtre à air sécher naturellement dans un endroit bien aéré où il y a peu de poussière et où il n'est pas exposé à la lumière directe du soleil.
- N'utilisez pas d'appareil de séchage comme un sèche-cheveux.
- Une fois le filtre à air séché, passez à la section « Fixation du filtre à air » (➔ page 152).

#### Attention

- Après le nettoyage du filtre à air, séchez-le complètement avant de le refixer au projecteur. La fixation d'un filtre humide pourrait provoquer une électrocution ou un dysfonctionnement.
- Ne désassemblez pas le filtre à air.

#### Remarque

- Remplacez le filtre à air par une nouvelle Unité de filtre de rechange optionnelle (N° de modèle : ET-RFV410) s'il est endommagé ou si la saleté ne se détache pas même après le lavage

### Fixation du filtre à air

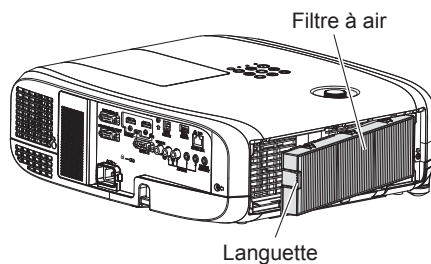

Fig. 1

#### 1) Fixez le filtre à air au projecteur. (Fig. 1)

- Tenez le filtre à air avec la languette sur le côté gauche comme indiqué sur la figure, fixez-le à partir du côté droit et poussez la languette jusqu'à ce qu'elle s'enclenche.
- N'appuyez pas sur la partie plissée du filtre à air en le mettant à sa place.

#### 2) Montez le couvercle du filtre à air au projecteur.

- Effectuez dans l'ordre inverse de l'Étape 2) de « Retrait du filtre à air » (➔ page 150) pour fermer le couvercle du filtre à air. Assurez-vous d'appuyer fermement sur le couvercle du filtre à air jusqu'à ce qu'il s'enclenche.
- Lorsque le filtre à air est raccordé au projecteur, passez à la section « Réinitialisation du compteur du filtre à air » (➔ page 152).

#### Remarque

- Pour utiliser le projecteur, fixez correctement le filtre à air. S'il n'est pas fixé, le projecteur aspirera des saletés et de la poussière, ce qui pourrait provoquer un dysfonctionnement.

### Réinitialisation du compteur du filtre à air

#### 1) Mettez le projecteur sous tension.

#### 2) Appuyez sur la touche <MENU> sur la télécommande ou sur le panneau de commande.

- L'écran de menu principal s'affiche.

#### 3) Appuyez sur ▲▼ pour sélectionner [RÉGLAGE PROJECTEUR].

#### 4) Appuyez sur la touche <ENTER>.

- L'écran [RÉGLAGE PROJECTEUR] s'affiche.

#### 5) Appuyez sur ▲▼ pour sélectionner [COMPTEUR DU FILTRE].

#### 6) Appuyez sur la touche <ENTER>.

- L'écran [COMPTEUR DU FILTRE] s'affiche.

#### 7) Appuyez sur ▲▼ pour sélectionner [RÉINITIAL. COMPTEUR FILTRE], puis appuyez sur la touche <ENTER>.

#### 8) Lorsque l'écran de confirmation s'affiche, appuyez sur ◀▶ pour sélectionner [VALIDER], puis appuyez sur la touche <ENTER>.

- Le menu [RÉGLAGE PROJECTEUR] → [COMPTEUR DU FILTRE] → [COMPTEUR DU FILTRE] s'affiche en tant que « 0H ».

#### Remarque

- Lorsque le projecteur est utilisé sans réinitialiser le compteur du filtre, le temps d'utilisation réel du filtre (valeur numérique du compteur) ne peut pas être vérifié.

## Remplacement

### Lampe

La lampe est un consommable. Reportez-vous à « Quand remplacer la lampe » (➔ page 153) pour les détails sur le cycle de remplacement.

Lors de l'achat de lampe de rechange (n° de modèle : ET-LAV400), consultez votre revendeur.

Il est recommandé de faire remplacer la lampe par un technicien professionnel. Pour en savoir détails, consultez votre revendeur.

## Avertissement

**Remplacez la lampe après son refroidissement (après une attente d'au moins une heure).**  
La haute température à l'intérieur du couvercle peut entraîner des brûlures.

### Remarques sur le remplacement de la lampe

- Un tournevis cruciforme est nécessaire pour le remplacement de la lampe.
- Comme la lampe lumineuse est faite de verre, elle pourrait se briser si elle tombait ou si elle était cognée contre un objet dur. Manipulez avec soin.
- Ne désassemblez pas et ne modifiez pas le bloc-lampe.
- Lors du remplacement de la lampe, assurez-vous de la tenir par la poignée car sa surface est aiguisée et sa forme saillante.
- La lampe peut se casser. Remplacez soigneusement la lampe afin que les fragments de verre de la lampe ne se dispersent pas. Pour fixer le projecteur au plafond, ne travaillez pas juste en-dessous de la lampe ou tant que votre visage est à proximité de la lampe.
- La lampe contient du mercure. Lorsque vous devez jeter des lampes usagées, contactez vos autorités locales ou votre revendeur pour connaître les méthodes de mise au rebut appropriées.

### Attention



- Panasonic n'est pas responsable des éventuels dommages ou dysfonctionnements du produit résultant de l'utilisation des lampes qui ne seraient pas fabriquées par Panasonic. N'utilisez que les lampes spécifiées.

### Remarque

- Les numéros de modèle des accessoires et accessoires optionnels sont sujets à des modifications sans préavis.

### Quand remplacer la lampe

La lampe est un consommable. Comme sa luminosité décroît au fil du temps, il est nécessaire de remplacer régulièrement la lampe. La durée estimée avant le remplacement est de 5 000 heures, mais la lampe peut s'éteindre avant d'avoir atteint les 5 000 heures en fonction des caractéristiques de chaque lampe, des conditions d'utilisation et de l'environnement d'installation. Nous vous recommandons de préparer la lampe de rechange en avance. Si vous continuez à utiliser la lampe une fois les 5 000 heures écoulées, la lampe s'éteint automatiquement après environ 10 minutes, car cela risque de provoquer le dysfonctionnement du projecteur.

	Menu à l'écran	Voyant de lampe <LAMP>
		
Plus de 4 800 heures	Le message est affiché pendant 30 secondes. Si vous appuyez sur n'importe quelle touche de la télécommande ou du panneau de contrôle dans les 30 secondes, le message disparaît.	S'allume en rouge (même en mode de veille).
Plus de 5 000 heures	Le message reste affiché jusqu'à ce que vous appuyiez sur une touche.	

### Remarque

- Pour prédire le temps de remplacement de la lampe, convertissez la durée d'utilisation de [NORMAL], [ECO1] et [ECO2], qui est réglée à partir du menu [RÉGLAGE PROJECTEUR] → [PUISSANCE DE LA LAMPE], à la durée d'utilisation équivalente de [[NORMAL]. Après avoir vérifié la durée d'utilisation de [NORMAL], [ECO1] et [ECO2] affichée dans le menu [RÉGLAGE PROJECTEUR] → [ÉTAT] → [DUREE D'UTILISATION] → [LAMPE (ET-LAV400)], calculez la durée d'utilisation convertie en se référant à « Formule pour le temps de remplacement de lampe (estimation brute) ». (➡ page 85)
- Le temps de remplacement de la lampe de 5 000 heures est une estimation approximative au lieu d'une garantie.

### Comment remplacer la lampe

#### Attention

- Lorsque le projecteur est monté sur un plafond, ne travaillez pas avec votre visage près de la lampe.
- Lors du remplacement de la lampe, n'enlevez pas ou ne desserrez pas les vis autres que celles indiquées.
- Installez la lampe et son couvercle de manière sûre.



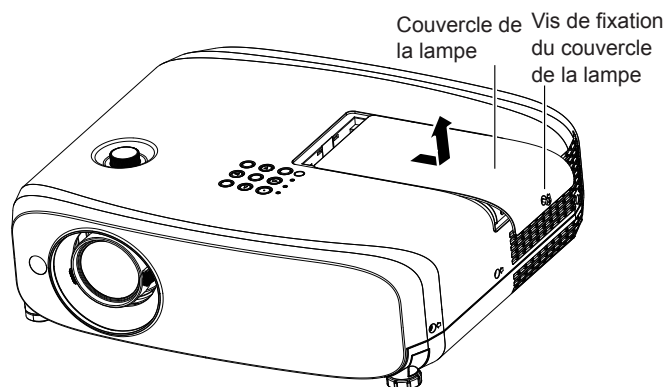

Fig. 1

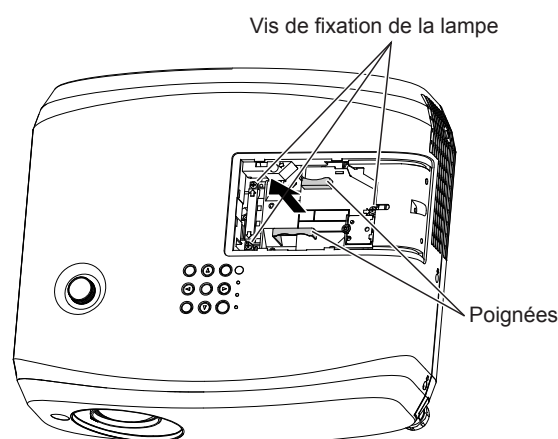

Fig. 2

- 1) **Après avoir éteint le projecteur, retirez la fiche de la prise.**
  - Attendez au moins une heure et veillez à ce que la lampe et ses alentours soient froids.
- 2) **Retirez le couvercle de la lampe. (Fig. 1)**
  - Tournez la vis de fixation du couvercle de la lampe (×1) avec le tournevis Phillips dans le sens antihoraire jusqu'à ce qu'elle tourne librement, faites glisser lentement le couvercle de la lampe dans le sens de la flèche et retirez-le.
- 3) **Retirez la lampe. (Fig. 2)**
  - Tournez les vis de fixation de la lampe (× 3) avec un tournevis Phillips dans le sens antihoraire jusqu'à ce qu'elle tourne librement et retirez la lampe.
  - Maintenez la poignée de la lampe et retirez-la de manière rectiligne.
  - Ne retirez pas les vis autres que les vis de fixation de la lampe.
- 4) **Insérez la nouvelle lampe tout en surveillant la position d'insertion.**
  - S'il est difficile d'installer la lampe, retirez-la et réinstallez-la. La pièce de connecteur peut être endommagée si elle est pressée par la force.
- 5) **Utilisez un tournevis cruciforme pour visser fermement les vis de fixation de la lampe (x3).**
  - Veillez à fixer fermement la lampe.
- 6) **Fixez le couvercle de la lampe.**
  - i) Exécutez l'étape 2) dans l'ordre inverse afin de fixer le couvercle de la lampe.
  - ii) Utilisez un tournevis cruciforme pour visser fermement la vis du cache de lampe (x1).
    - Veillez à fixer le cache de lampe lentement et fermement.

### Remarque

- Lorsque vous remplacez la lampe par une neuve, le projecteur réinitialise automatiquement la durée d'utilisation de la lampe.

### Filtre à air

Si la saleté ne se détache pas même après le nettoyage du filtre à air, il est temps de remplacer le filtre. L'Unité de filtre de rechange (n° de modèle : ET-RFV410) est un accessoire en option. Pour acheter le produit, consultez votre revendeur.

### Attention

- Veillez à couper l'alimentation avant de remplacer le filtre. (→ page 47)
- Assurez-vous que le projecteur est stable, puis procédez à l'entretien dans un lieu sûr même si le filtre tombe accidentellement.

### Remarque

- Le cycle de remplacement du filtre à air varie considérablement en fonction de l'environnement d'utilisation.

### Comment remplacer le filtre à air

---

- 1) **Retirez le filtre à air.**
  - Reportez-vous à la section « Retrait du filtre à air » (➔ page 150).
- 2) **Installez l'Unité de filtre de rechange optionnelle (n° de modèle : ET-RFV410) au projecteur.**
  - Reportez-vous à la section « Fixation du filtre à air » (➔ page 152).
- 3) **Réinitialisez le compteur du filtre à air.**
  - Reportez-vous à la section « Réinitialisation du compteur du filtre à air » (➔ page 152).

### Attention

---

- Lorsque vous mettez le projecteur sous tension, assurez-vous que le filtre à air est fixé. S'il n'est pas fixé, le projecteur aspirera des saletés et de la poussière, ce qui pourrait provoquer un dysfonctionnement.
- Si le projecteur est utilisé sans réinitialiser le compteur du filtre, le temps d'utilisation réel du filtre (valeur numérique du compteur) ne peut pas être vérifié.

# Dépannage

Veillez vérifier les points suivants. Pour en savoir plus, reportez-vous aux pages correspondantes.

Problème	Points à vérifier	Pages de référence
<b>Impossible d'allumer l'appareil.</b>	<ul style="list-style-type: none"> <li>Est-ce que la fiche d'alimentation est fermement insérée dans la prise de courant ?</li> <li>Est-ce que la prise de courant est alimentée ?</li> <li>Est-ce que le disjoncteur est coupé ?</li> <li>Est-ce que le voyant de lampe &lt;LAMP&gt; ou le voyant de température &lt;TEMP&gt; allumé ou clignotant ?</li> <li>Est-ce que le cache de lampe est fixé solidement ?</li> </ul>	<p>—</p> <p>—</p> <p>—</p> <p>148</p> <p>154</p>
<b>Aucune image ne s'affiche.</b>	<ul style="list-style-type: none"> <li>Les connexions à des périphériques externes sont-ils correctement effectués ?</li> <li>Est-ce que le réglage de sélection d'entrée est correct ?</li> <li>Est-ce que le réglage d'ajustement de [LUMINOSITÉ] est au minimum ?</li> <li>Est-ce que le périphérique externe relié au projecteur fonctionne correctement ?</li> <li>Est-ce que la fonction Arrêt temporaire AV est activée ?</li> </ul>	<p>38</p> <p>49</p> <p>63</p> <p>—</p> <p>54, 83</p>
<b>L'image est floue.</b>	<ul style="list-style-type: none"> <li>Est-ce que le capuchon d'objectif est toujours fixé ?</li> <li>Est-ce que la mise au point de l'objectif a été correctement ajustée ?</li> <li>Est-ce que la distance de projection est appropriée ?</li> <li>Est-ce que l'objectif est sale ?</li> <li>Est-ce que le projecteur est installé perpendiculairement à l'écran ?</li> </ul>	<p>30</p> <p>51</p> <p>33</p> <p>21</p> <p>—</p>
<b>La couleur est pâle ou grisâtre.</b>	<ul style="list-style-type: none"> <li>Est-ce que [COULEUR] ou [TEINTE] est ajusté correctement ?</li> <li>Est-ce que le périphérique externe connecté au projecteur est correctement ajusté ?</li> <li>Est-ce que le câble de signal RGB est endommagé ?</li> </ul>	<p>63</p> <p>—</p> <p>—</p>
<b>Le son n'est pas émis.</b>	<ul style="list-style-type: none"> <li>Est-ce que le périphérique externe est correctement connecté à la borne d'entrée audio ?</li> <li>Est-ce que le volume est réglé au niveau minimal ?</li> <li>Est-ce que la fonction Arrêt temporaire AV est activée ?</li> <li>Est-ce que la fonction Arrêt temporaire est activée ?</li> <li>Est-ce que la sélection d'entrée audio dans [RÉGLAGE AUDIO] est correctement réglée ?</li> <li>Est-ce que le câble est connecté à la borne &lt;VARIABLE AUDIO OUT&gt; ? S'il est connecté, le haut-parleur intégré n'émettra pas le son.</li> </ul>	<p>38, 39</p> <p>54, 90</p> <p>54, 83</p> <p>54, 90</p> <p>90</p> <p>38, 39</p>
<b>La télécommande ne marche pas.</b>	<ul style="list-style-type: none"> <li>Est-ce que les piles sont usées ?</li> <li>Est-ce que la polarité des piles a été respectée ?</li> <li>Y a-t-il des éléments gênants entre la télécommande et le récepteur du signal de télécommande du projecteur ?</li> <li>Est-ce que la télécommande est utilisée au-delà de sa portée de fonctionnement ?</li> <li>Est-ce que la télécommande est soumise aux influences de la lumière fluorescente, etc.</li> <li>Est-ce que le paramètre [CONTRÔLE TÉLÉCOMMANDE] dans [VERROUILLAGE TOUCHES] est réglé sur [HORS SERVICE] ?</li> <li>Est-ce que le réglage du numéro ID est correct ?</li> </ul>	<p>—</p> <p>29</p> <p>26</p> <p>26</p> <p>26</p> <p>95</p> <p>57</p>
<b>Les touches du panneau de contrôle ne fonctionnent pas.</b>	<ul style="list-style-type: none"> <li>Est-ce que le paramètre [PANNEAU DE CONTRÔLE] dans [VERROUILLAGE TOUCHES] est réglé sur [HORS SERVICE] ?</li> </ul>	<p>95</p>
<b>L'image ne s'affiche pas correctement.</b>	<ul style="list-style-type: none"> <li>Y a-t-il un problème avec la bande vidéo ou une autre source d'image sur les périphériques externes pour sortir des images ?</li> <li>Est-ce que l'entrée du signal est incompatible avec le projecteur ?</li> </ul>	<p>—</p> <p>168</p>
<b>L'image de l'ordinateur ne s'affiche pas.</b>	<ul style="list-style-type: none"> <li>Est-ce que le câble est trop long ? (Pour les câbles D-Sub, la longueur du câble doit être de 10 m (32'10") ou moins.)</li> <li>Est-ce que la sortie vidéo externe sur l'ordinateur portable est correctement configurée ? (Ex. : Les réglages de sortie externe peuvent être commutés en appuyant simultanément sur "Fn" + "F3" ou "Fn" + "F10". Comme la méthode varie selon le type d'ordinateur, référez-vous au manuel d'utilisation fourni avec le vôtre.)</li> </ul>	<p>—</p> <p>50</p>
<b>La vidéo provenant d'un périphérique compatible HDMI ne s'affiche pas ou apparaît brouillée.</b>	<ul style="list-style-type: none"> <li>Le câble HDMI est-il fermement connecté ?</li> <li>Mettez hors tension le projecteur et le périphérique externe, puis mettez les sous tension.</li> <li>Est-ce que l'entrée du signal est incompatible avec le projecteur ?</li> </ul>	<p>38</p> <p>—</p> <p>168</p>
<b>L'audio de l'appareil compatible HDMI ne sort pas.</b>	<ul style="list-style-type: none"> <li>Réglez sur l'audio PCM linéaire pour les appareils connectés.</li> </ul>	<p>—</p>

## Chapitre 6 Entretien - Dépannage

Problème	Points à vérifier	Pages de référence
<b>L'image ou le son d'entrée DIGITAL LINK n'est pas émis.</b>	• Est-ce que câble compatible avec la condition du projecteur est utilisé ?	40
	• Les branchements entre l'émetteur avec câble à paire torsadée et le projecteur ou un périphérique externe sont-ils correctement effectués?	—
	• Est-ce que [MODE DIGITAL LINK] est réglé à [AUTOMATIQUE], [DIGITAL LINK] ou [LONGUE PORTÉE] ? Est-il réglé sur [ETHERNET] ?	96
	• Est-ce que l'entrée du signal est incompatible avec l'émetteur avec câble à paire torsadée ?	—

### Attention

- Si un problème persiste après avoir vérifié le contenu du tableau, consultez votre revendeur.

## FAQ

Reportez-vous à ce qui suit lorsque vous avez des problèmes avec la connexion LAN sans fil ou que vous vous connectez à la fonction MIRRORING (ci-après appelée « connexion MIRRORING »).

### Connexion LAN sans fil

#### ■ Impossible de connecter via LAN sans fil

- Est-ce que le menu [RÉSEAU/USB] → [LAN SANS FIL] est réglé sur [HORS SERVICE]?
- Vérifiez les paramètres de l'appareil.
- Y a-t-il des obstacles entre l'appareil et le projecteur ? En outre, l'appareil est-il trop éloigné du projecteur?
- Après avoir réglé le menu [RÉSEAU/USB] → [LAN SANS FIL] sur [HORS SERVICE], effectuez à nouveau la connexion LAN sans fil, le processus de reprise du module sans fil intégré est effectué et la connexion devient possible.

#### ■ L'image d'entrée Panasonic APPLICATION est perturbée

- Selon l'environnement des ondes radio, l'image peut être perturbée. Dans ce cas, essayez ce qui suit.
  - Rapprochez le périphérique connecté via LAN sans fil du projecteur.
  - Éloignez le projecteur de tout appareil pouvant émettre des rayonnements électromagnétiques, tels que les fours à micro-ondes, des consoles de jeux. S'il ne s'améliore pas, évitez d'utiliser d'autres appareils qui émettent des rayonnements électromagnétiques.
  - La bande passante du LAN sans fil peut ne pas être suffisante lorsque plusieurs périphériques sans fil sont connectés à un seul routeur. Désactivez ou n'utilisez pas d'autres périphériques.
  - Essayez de ne pas utiliser dans un endroit où l'électricité statique excessive ou le bruit est généré.

### Connexion MIRRORING

#### ■ Impossible de connecter via MIRRORING

- Est-ce que l'entrée est réglée sur [MIRRORING]?
- Est-ce que le menu [RÉSEAU/USB] → [LAN SANS FIL] est réglé sur [HORS SERVICE]?
- Vérifiez les paramètres de l'appareil.
- Y a-t-il des obstacles entre l'appareil et le projecteur ? En outre, l'appareil est-il trop éloigné du projecteur?
- Les appareils peuvent ne pas se connecter correctement après le rétablissement de veille ou la commutation des utilisateurs de connexion. Désactivez et activez le LAN sans fil ou redémarrez l'appareil.

#### ■ La connexion est soudainement perdue et l'image n'est pas mise à jour

- Si la connexion MIRRORING est perdue, essayez ce qui suit.
  - Réglez le menu [RÉGLAGE PROJECTEUR] → [GESTION ECOLOGIQUE] → [MODE STANDBY] sur [ECO], puis mettez le projecteur hors tension/sous tension.
  - Éteignez l'appareil, puis reconnectez la fiche du cordon d'alimentation à la prise de courant.
  - Allumez à nouveau l'appareil.

#### ■ L'image d'entrée MIRRORING est perturbée

- L'image peut être perturbée en raison de l'environnement des ondes radio. Dans ce cas, essayez ce qui suit.
  - Rapprochez le périphérique sans fil du projecteur.
  - Éloignez le projecteur de tout appareil pouvant émettre des rayonnements électromagnétiques, tels que les fours à micro-ondes, des consoles de jeux. S'il ne s'améliore pas, évitez d'utiliser d'autres appareils qui émettent des rayonnements électromagnétiques.
  - La bande passante du LAN sans fil peut ne pas être suffisante lorsque plusieurs périphériques sans fil sont connectés à un seul routeur. Désactivez ou n'utilisez pas d'autres périphériques.
  - Évitez d'utiliser le projecteur dans des emplacements soumis à l'électricité statique ou au bruit.
  - Il peut s'améliorer en changeant le menu [RÉSEAU/USB] → [LAN SANS FIL] de [UTILISATEUR] à [SIMPLE] ou [M-DIRECT]. Terminez la connexion MIRRORING et reconnectez.
  - Il peut s'améliorer en coupant la connexion MIRRORING et en changeant d'un canal différent à partir du menu [RÉSEAU/USB] → [MIRRORING] → [CANAL]. Connectez à nouveau après la fin de la connexion MIRRORING.
- Vérifiez le contenu utilisé pour tout problème.

- Cela peut être provoqué par la capacité de traitement et la performance de transmission sans fil de l'appareil. Veuillez vérifier les spécifications de l'appareil.
- **La connexion a été perdue lorsque aucune opération n'a été effectuée après la connexion avec MIRRORING**
- La connexion peut être interrompue après un certain temps en fonction de l'appareil utilisé. Vérifiez le réglage de l'économie d'énergie, etc., de l'appareil.
  - Il peut s'améliorer en mettant à jour le pilote sans fil ou le micrologiciel. Contactez le service d'assistance du fabricant du dispositif utilisé.
- **Les contenus d'image ne peuvent pas être affichés**
- Lors de l'utilisation en mode modérateur, le DVD avec HDCP compatible ou les contenus protégés par le droit d'auteur ne peuvent pas être affichés.
- **Autres**
- Selon l'appareil en cours d'utilisation, un écran de confirmation de la reconnexion avec le nom de connexion « from UNKNOWN » peut être affiché, mais vous ne pouvez pas vous reconnecter à partir de cet écran.
  - Selon l'appareil en cours d'utilisation, il peut être nécessaire de retirer l'appareil lors de la connexion. Dans ce cas, supprimez l'appareil en suivant les instructions de l'appareil.

# Chapitre 7 **Annexe**

---

Ce chapitre décrit les spécifications du projecteur.

# Informations techniques

## Protocole PJLink

La fonction réseau du projecteur accepte le PJLink classe 1, le protocole PJLink permet de régler le projecteur et d'interroger son état depuis un ordinateur.

### Commandes de contrôle

Le tableau suivant répertorie les commandes de protocole PJLink qui peuvent être utilisées pour contrôler le projecteur.

- Les caractères X dans les tableaux sont des caractères non spécifiques.

Commande	Détails du contrôle	Chaîne de paramètres/retours	Remarque		
POWR	Contrôle de l'alimentation électrique	0 1	Veille En marche		
POWR?	Demande de l'alimentation électrique	0 1 2 3	Veille En marche Préparation à la mise hors tension du projecteur Chauffe		
INPT	Sélection d'entrée	11 12 21 31	COMPUTER 1 COMPUTER 2 VIDEO HDMI1		
INPT?	Demande de la sélection d'entrée	32 33 41 51 52	HDMI2 DIGITAL LINK MEMORY VIEWER Panasonic APPLICATION MIRRORING		
AVMT	Contrôle ARRÊT TEMPORAIRE AV	30	Fonction ARRÊT TEMPORAIRE AV désactivée (off)		
AVMT?	Demande de l'état ARRÊT TEMPORAIRE AV	31	Fonction ARRÊT TEMPORAIRE AV activée (on)		
ERST?	Demande de l'état de l'erreur	xxxxxx	1er octet	Indique les erreurs de ventilateur, puis renvoie 0 ou 2.	<ul style="list-style-type: none"> <li>• 0 = Aucune erreur n'est détectée</li> <li>• 1 = Avertissement</li> <li>• 2 = Erreur</li> </ul>
			2ème octet	Indique les erreurs de lampe, puis renvoie 0 - 2.	
			3ème octet	Indique les erreurs de température, puis renvoie 0 - 2.	
			4ème octet	Revoie 0.	
			5ème octet	Indique les erreurs de filtre, puis renvoie 0 - 2.	
			6ème octet	Indique autres erreurs, puis renvoie 0 ou 2.	
LAMPE?	Lampe lumineuse Demande de l'état	xxxxxx	1er numéro (1 à 5 chiffres) : Durée de la lampe lumineuse 2e numéro : 0 = lampe lumineuse éteinte, 1 = lampe lumineuse allumée		
INST?	Demande de liste de sélection d'entrée	11 12 21 31 32 33 41 51 52			
NAME?	Demande du nom du projecteur	xxxxxx	Revoie le nom défini dans [NOM DU PROJECTEUR] de [RÉSEAU/USB].		
INF1?	Demande du nom du fabricant	Panasonic	Revoie le nom du fabricant.		
INF2?	Demande du nom du modèle	VZ585N VW545N VX615N	Revoie le nom du modèle.		
INF0?	Autres demandes d'informations	xxxxxx	Revoie les informations telles que le numéro de version.		
CLSS?	Demande d'informations de classe	1	Revoie la classe de PJLink.		

### Authentification de sécurité PJLink

Le mot de passe utilisé pour PJLink est le même que le mot de passe défini pour la commande Web. Lors de l'utilisation du projecteur sans authentification de sécurité, ne définissez pas un mot de passe pour la commande Web.

- Pour les caractéristiques techniques concernant PJLink, consultez le site Web de Japan Business Machine and Information System Industries Association.  
URL <http://pjlink.jbmia.or.jp/english/>



## Commandes de contrôle via LAN

Vous pouvez également contrôler via la borne <DIGITAL LINK/LAN> en utilisant le format de commande de contrôle via la borne <SERIAL IN>.

Pour des exemples de commandes disponibles, reportez-vous à la section « Commandes de contrôle » (➔ page 167).

### Si le mot de passe des droits d'administrateur de commande Web est défini (mode protégé)

#### Méthode de connexion

#### 1) Obtenez l'adresse IP et le numéro du port (valeur définie par défaut = 1 024) du projecteur et faites une demande de connexion au projecteur.

- Obtenez l'adresse IP dans l'écran du menu du projecteur, et le numéro du port dans la page de commande WEB.

Adresse IP	Obtention depuis le menu [RÉSEAU/USB] → [ÉTAT DU RÉSEAU].
N° de port :	Il se trouve dans la page de commande WEB → [Detailed set up] → [Command port set up] → [COMMAND PORT]

#### 2) Vérifiez la réponse du projecteur.

	Section des données	Vide	Mode	Vide	Section du numéro aléatoire	Symbole de fin
Exemple de commande	« NTCNTR0L » (chaîne ASCII)	' '	'1'	' '	« ZZZZZZZZ » (Numéro hexadécimal du code ASCII)	(CR) 0x0d
Longueur des données	9 octets	1 octet	1 octet	1 octet	8 octets	1 octet

- Mode : 1 = mode protégé
- Exemple : Réponse pendant le mode de protection (la section de numéro aléatoire est une valeur non définie)  
« NTCNTR0L 1 23181e1e » (CR)

#### 3) Génère une valeur de compression sur 32 octets à partir des données suivantes au moyen de l'algorithme MD5.

- « xxxxxx : yyyy : zzzzzzzz »

xxxxxx :	Nom d'utilisateur des droits d'administrateur pour la COMMANDE WEB (le nom d'utilisateur par défaut est « admin1 »)
yyyy :	Le mot de passe de l'utilisateur des droits d'administrateur ci-dessus (le mot de passe par défaut est « panasonic »)
zzzzzzzz :	Numéro aléatoire à 8 octets obtenu à l'étape 2)

#### Format de données de commande

C'est le format de données utilisé pour envoyer et recevoir des commandes.

#### ■ Données transmises

	En-tête	Section des données	Symbole de fin		
Exemple de commande	Valeur de compression (Reportez-vous à « Méthode de connexion » ci-dessus)	'0'	'0'	Commande de contrôle (chaîne ASCII)	(CR) 0x0d
Longueur des données	32 octets	1 octet	1 octet	Longueur non définie	1 octet

- Exemple : Transmission de la commande d'acquisition de l'état d'alimentation électrique (la valeur de compression est calculée à partir du nom d'utilisateur, du mot de passe et du numéro aléatoire acquis par défaut)  
« dbdd2dabd3d4d68c5dd970ec0c29fa6400QPW » (CR)

## ■ Données reçues

	En-tête		Section des données	Symbole de fin
Exemple de commande	'0' 0x30	'0' 0x30	Commande de contrôle (chaîne ASCII)	(CR) 0x0d
Longueur des données	1 octet	1 octet	Longueur non définie	1 octet

- Exemple : Le projecteur est mis sous tension  
« 00001 » (CR)

## ■ Réponse d'erreur

	Ficelle	Détails	Symbole de fin
Message	« ERR1 »	Commande de contrôle non définie	(CR) 0x0d
	« ERR2 »	Hors de la plage du paramètre	
	« ERR3 »	État occupé ou durée inacceptable	
	« ERR4 »	Expiration ou durée inacceptable	
	« ERR5 »	Longueur des données incorrecte	
	« ERRA »	Différence de mots de passe	
Longueur des données	4 octets	—	1 octet

### Remarque

- Le projecteur se déconnecte automatiquement du réseau immédiatement après l'envoi de la commande. Ces spécifications sont faites du point de vue de la sécurité, telles que la prévention de l'opération illégale du projecteur par un tiers malveillant. Pour envoyer des commandes en permanence, faites une demande de connexion réseau à chaque fois. Pour en savoir plus, reportez-vous à « Flux de communication entre le serveur et le client » (➔ page 164).

## Si le mot de passe des droits d'administrateur de commande Web n'est pas défini (mode non protégé)

### Remarque

- Utilisez le mode non protégé uniquement dans un système dédié qui ne peut être utilisé que par l'administrateur réseau. Si vous opérez dans un intranet qui peut être utilisé par un tiers, utilisez le mode de protection.

### Méthode de connexion

#### 1) Obtenez l'adresse IP et le numéro du port (valeur définie par défaut = 1 024) du projecteur et faites une demande de connexion au projecteur.

- Obtenez l'adresse IP dans l'écran du menu du projecteur, et le numéro du port dans la page de commande WEB.

Adresse IP	Obtention depuis le menu [RÉSEAU/USB] → [ÉTAT DU RÉSEAU].
N° de port :	Il se trouve dans la page de commande WEB → [Detailed set up] → [Command port set up] → [COMMAND PORT]

#### 2) Vérifiez la réponse du projecteur.

	Section des données	Vide	Mode	Symbole de fin
Exemple de commande	« NTCONTROL » (chaîne ASCII)	' ' 0x20	'0' 0x30	(CR) 0x0d
Longueur des données	9 octets	1 octet	1 octet	1 octet

- Mode : 0 = mode non protégé
- Exemple : Réponse en mode non protégé  
« NTCONTROL 0 » (CR)

### Format de données de commande

C'est le format de données utilisé pour envoyer et recevoir des commandes.

■ **Données transmises**

	En-tête		Section des données	Symbole de fin
Exemple de commande	'0' 0x30	'0' 0x30	Commande de contrôle (chaîne ASCII)	(CR) 0x0d
Longueur des données	1 octet	1 octet	Longueur non définie	1 octet

- Exemple : Transmission de la commande d'acquisition de l'état d'alimentation électrique « 00QPW » (CR)

■ **Données reçues**

	En-tête		Section des données	Symbole de fin
Exemple de commande	'0' 0x30	'0' 0x30	Commande de contrôle (chaîne ASCII)	(CR) 0x0d
Longueur des données	1 octet	1 octet	Longueur non définie	1 octet

- Exemple : Le projecteur est en état de veille « 00000 » (CR)

■ **Réponse d'erreur**

	Ficelle	Détails	Symbole de fin
Message	« ERR1 »	Commande de contrôle non définie	(CR) 0x0d
	« ERR2 »	Hors de la plage du paramètre	
	« ERR3 »	État occupé ou durée inacceptable	
	« ERR4 »	Expiration ou durée inacceptable	
	« ERR5 »	Longueur des données incorrecte	
	« ERRA »	Différence de mots de passe	
Longueur des données	4 octets	—	1 octet

**Remarque**

- Le projecteur se déconnecte automatiquement du réseau immédiatement après l'envoi de la commande. Ces spécifications sont faites du point de vue de la sécurité, telles que la prévention de l'opération illégale du projecteur par un tiers malveillant. Pour envoyer des commandes en permanence, faites une demande de connexion réseau à chaque fois et l'envoyez. Pour en savoir plus, reportez-vous à « Flux de communication entre le serveur et le client » (➔ page 164).

**Flux de communication entre le serveur et le client**

Lorsque vous envoyez/recevez des commandes via LAN, reportez-vous au flux de communication indiqué ci-dessous.

**Serveur** : le projecteur

**Client** : le dispositif de commande tel qu'un ordinateur

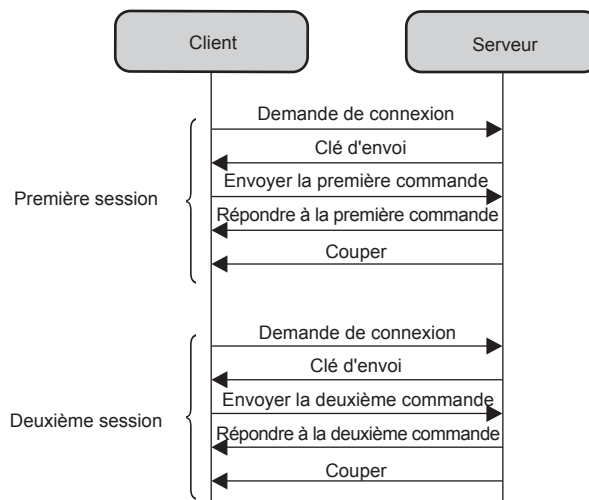

## Borne <SERIAL IN>

La borne <SERIAL IN> du projecteur est conforme avec RS-232C afin que le projecteur puisse être connecté à et contrôlé par un ordinateur.

### Connexion

#### • Lors du raccordement direct

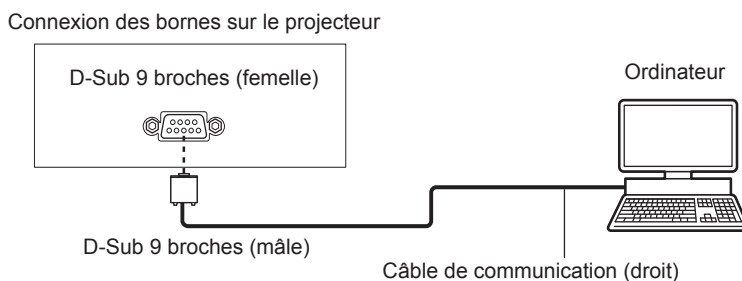

#### • Lors du raccordement avec des périphériques compatibles DIGITAL LINK

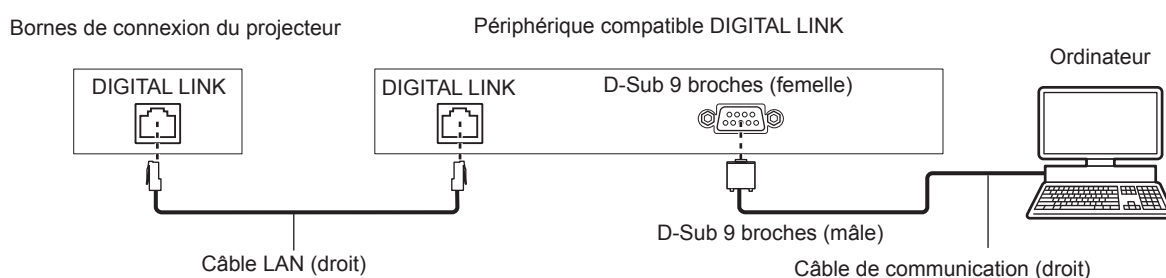

### Remarque

- La destination de [RS-232C] (➔ page 88) doit être réglée selon la méthode de connexion.
- Pour raccorder un périphérique compatible DIGITAL LINK, réglez le menu [RÉGLAGE PROJECTEUR] → [GESTION ECOLOGIQUE] → [MODE STANDBY] (➔ page 88) sur [NORMAL] pour contrôler le projecteur en mode de veille. Lorsque [MODE STANDBY] est réglé sur [ECO], le projecteur ne peut pas être contrôlé pendant la veille.

### Affectation des broches et noms des signaux

D-Sub 9 broches (femelle) Vue extérieure	N° de la broche	Nom du signal	Contenu
	①	—	NC
	②	TXD	Données transmises
	③	RXD	Données reçues
	④	—	NC
	⑤	GND	Masse
	⑥	—	NC
	⑦	CTS	Connexion interne
	⑧	RTS	
	⑨	—	NC

### Paramètres de communication (Valeur d'usine par défaut)

Niveau de signal	Compatible RS-232C
Méthode de synchronisation	Asynchrone
Débit en bauds	9 600 bps
Parité	Aucun
Longueur de caractère	8 bits
Bit d'arrêt	1 bit
Paramètre X	Aucun
Paramètre S	Aucun

## Format de base

La transmission depuis l'ordinateur démarre avec STX, puis le numéro ID, la commande, le paramètre et ETX sont envoyés dans cet ordre. Ajoutez des paramètres en fonction des détails de contrôle.

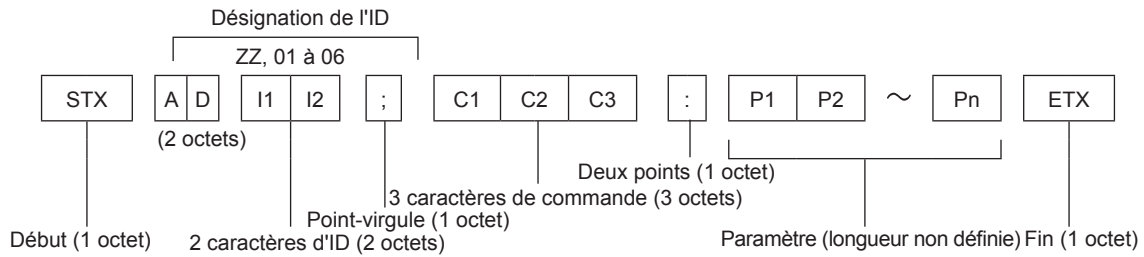

## Format de base (avec sous-commande)

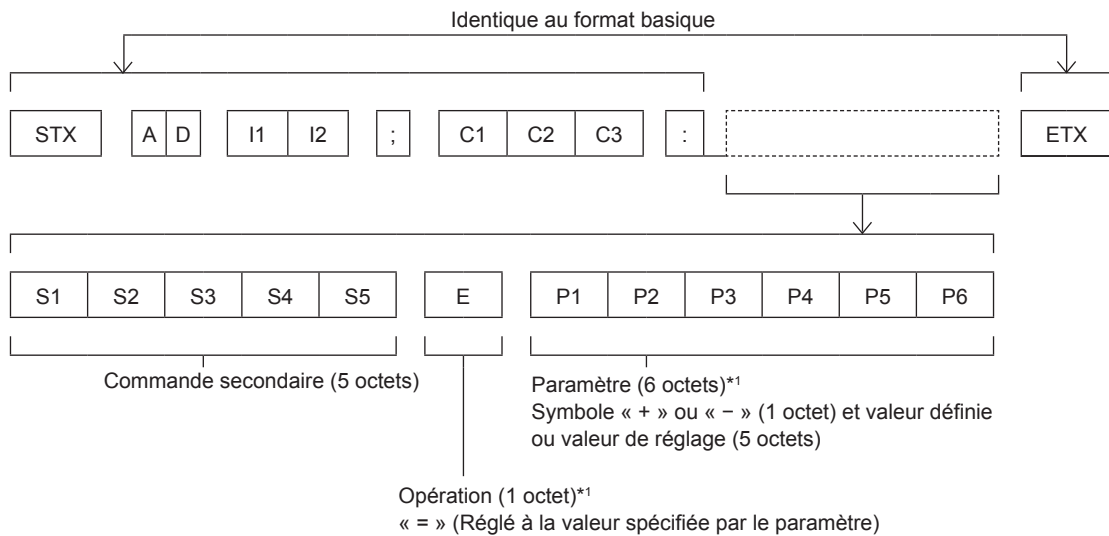

\*1 Lorsqu'une commande qui ne nécessite pas de paramètre est envoyée, l'opération (E) et le paramètre ne sont pas nécessaires.

## Attention

- Si une commande est transmise après le démarrage de l'allumage de la lampe lumineuse, il pourrait y avoir un délai de réponse ou la commande pourrait ne pas s'exécuter. Essayez d'envoyer ou de recevoir une commande après 60 secondes.
- Lors de la transmission de commandes multiples, veillez à attendre 0,5 seconde après la réception d'une réponse de la part du projecteur avant d'envoyer la commande suivante. Lorsqu'une commande ne nécessitant pas de paramètre est transmise, les deux points (:) ne sont pas nécessaires.

## Remarque

- Si une commande ne peut pas être exécutée, la réponse « ER401 » est envoyée par le projecteur à l'ordinateur.
- Si un paramètre non valide est envoyé, la réponse « ER402 » est envoyée par le projecteur à l'ordinateur.
- La transmission ID dans RS-232C prend en charge ZZ (TOUT) et 01 à 06.
- Si une commande avec un ID spécifique est envoyée, une réponse sera envoyée à l'ordinateur uniquement dans les cas suivants.
  - Il correspond à l'ID du projecteur
  - Lorsque [NUMÉRO DU PROJECTEUR] (► page 85) sur le projecteur est [TOUT]
- STX et ETX sont des codes de caractères. STX en hexadécimal correspond à 02 et ETX en hexadécimal correspond à 03.

## Spécifications du câble

Lors de la connexion à un ordinateur

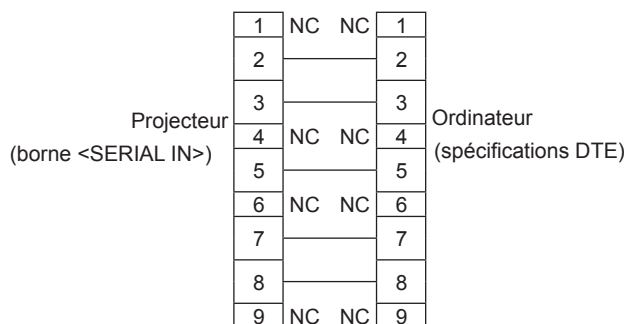

## Commande de contrôle

Le tableau suivant répertorie les commandes qui peuvent être utilisées pour contrôler le projecteur à l'aide d'un ordinateur.

### ■ Commande de contrôle du projecteur

Commande	Détails du contrôle	Chaîne de paramètres/retours	Remarques
PON	En marche	—	Pour vérifier si l'alimentation est active, utilisez la commande « Demande de l'alimentation ».
POF	Arrêt Alimentation		
IIS	Sélection d'entrée	VID RG1 RG2 HD1 HD2 DL1 PA1 MC1 MV1	VIDEO COMPUTER1 COMPUTER2 HDMI1 HDMI2 DIGITAL LINK Panasonic APPLICATION MIRRORING MEMORY VIEWER
OFZ	Gel d'image	0 1	Fonction GEL D'IMAGE désactivée (off) Fonction GEL D'IMAGE activée (on)
AUU	Augmentation du volume	—	—
AUD	Diminution du volume		
DZU	D. ZOOM avant		
DZD	D. ZOOM arrière		
OSH	Fonction Arrêt temporaire AV	0 1	Fonction ARRÊT TEMPORAIRE AV désactivée (off) Fonction ARRÊT TEMPORAIRE AV activée (on)
QPW	Demande de l'alimentation	000 001	Veille En marche
Q\$S	Demande de l'état de la lampe	0 1 2 3	Veille Commande de la lampe lumineuse OUI active Lampe lumineuse OUI Commande de la lampe lumineuse NON active

## Opérations de [MOT DE PASSE VERROU. MENU]

Pour initialiser votre mot de passe, consultez votre revendeur.

## Liste des signaux compatibles

Le tableau suivant indique les types de signaux compatibles avec les projecteurs.  
Ce projecteur prend en charge le signal avec ✓ dans la colonne de signal compatible.

- Les symboles qui indiquent des formats sont les suivants.
  - V : VIDEO
  - R : RGB
  - Y : YC<sub>B</sub>C<sub>R</sub>/YP<sub>B</sub>P<sub>R</sub>
  - H : HDMI
- Les signaux compatibles de l'entrée DIGITAL LINK sont identiques aux signaux compatibles de l'entrée HDMI.
- L'entrée correspondant à chaque élément dans la colonne Plug and Play est comme suit.
  - COMPUTER : Entrée COMPUTER1 / COMPUTER2
  - HDMI/DL : entrée HDMI1 / HDMI2, entrée DIGITAL LINK

Nom du signal	Résolution de l'écran (points)	Balayage fréquence		Fréquence d'horloge à points (MHz)	Format	Plug and play*1	
		H (kHz)	V (Hz)			ORDINATEUR	HDMI/DL
NTSC/NTSC4.43/ PAL-M/PAL60	720 x 480i	15,7	59,9	—	V	—	—
PAL/PAL-N/SECAM	720 x 576i	15,6	50,0	—	V	—	—
480/60i	720 x 480i	15,7	59,9	13,5	R/Y	—	—
576/50i	720 x 576i	15,6	50,0	13,5	R/Y	—	—
480/60i	720 (1 440) x 480i <sup>2</sup>	15,7	59,9	27,0	H	—	—
576/50i	720 (1 440) x 576i <sup>2</sup>	15,6	50,0	27,0	H	—	—
480/60p	720 x 480	31,5	59,9	27,0	R/Y/H	—	✓
576/50p	720 x 576	31,3	50,0	27,0	R/Y/H	—	✓
720/60p	1 280 x 720	45,0	60,0	74,3	R/Y/H	—	✓
720/50p	1 280 x 720	37,5	50,0	74,3	R/Y/H	—	✓
1080/60i	1 920 x 1 080i	33,8	60,0	74,3	R/Y/H	—	✓
1080/50i	1 920 x 1 080i	28,1	50,0	74,3	R/Y/H	—	✓
1080/24p	1 920 x 1 080	27,0	24,0	74,3	R/Y/H	—	✓
1080/24sF	1 920 x 1 080i	27,0	48,0	74,3	R/Y/H	—	—
1080/25p	1 920 x 1 080	28,1	25,0	74,3	R/Y/H	—	—
1080/30p	1 920 x 1 080	33,8	30,0	74,3	R/Y/H	—	—
1080/60p	1 920 x 1 080	67,5	60,0	148,5	R/Y/H	—	✓
1080/50p	1 920 x 1 080	56,3	50,0	148,5	R/Y/H	—	✓
640 x 400/70	640 x 400	31,5	70,1	25,2	R/H	—	—
640 x 400/85		37,9	85,1	31,5	R/H	—	—
640 x 480/60	640 x 480	31,5	59,9	25,2	R/H	✓	✓
640 x 480/67		35,0	66,7	30,2	R/H	—	—
640 x 480/73		37,9	72,8	31,5	R/H	✓	✓
640 x 480/75		37,5	75,0	31,5	R/H	✓	✓
640 x 480/85		43,3	85,0	36,0	R/H	—	—
800 x 600/56		35,2	56,3	36,0	R/H	✓	✓
800 x 600/60	800 x 600	37,9	60,3	40,0	R/H	✓	✓
800 x 600/72		48,1	72,2	50,0	R/H	✓	✓
800 x 600/75		46,9	75,0	49,5	R/H	✓	✓
800 x 600/85		53,7	85,1	56,3	R/H	—	—
832 x 624/75	832 x 624	49,7	74,6	57,3	R/H	✓	✓
1024x768/50	1 024 x 768	39,6	50,0	51,9	R/H	—	—
1024x768/60		48,4	60,0	65,0	R/H	✓	✓
1024x768/70		56,5	70,1	75,0	R/H	✓	✓
1024x768/75		60,0	75,0	78,8	R/H	✓	✓
1024x768/82		65,5	81,6	86,0	R/H	—	—
1024x768/85		68,7	85,0	94,5	R/H	—	—
1024x768/100		81,4	100,0	113,3	R/H	—	—
1152 x 864/60		1 152 x 864	53,7	60,0	81,6	R/H	—
1152 x 864/75	67,5		75,0	108,0	R/H	—	—
1152 x 864/85	77,1		85,0	119,7	R/H	—	—

## Chapitre 7 Annexe - Informations techniques

Nom du signal	Résolution de l'écran (points)	Balayage fréquence		Fréquence d'horloge à points (MHz)	Format	Plug and play*1	
		H (kHz)	V (Hz)			ORDINATEUR	HDMI/DL
1152 x 870/75	1 152 x 870	68,7	75,1	100,0	R/H	✓	✓
1280 x 720/50	1 280 x 720	37,1	49,8	60,5	R/H	—	—
1280 x 720/60		44,8	59,9	74,5	R/H	—	—
1280 x 768/60 <sup>3</sup>	1 280 x 768	47,7	60,0	80,1	R/H	—	—
1280 x 768/60		47,8	59,9	79,5	R/H	—	—
1280 x 768/75		60,3	74,9	102,3	R/H	—	—
1280 x 768/85		68,6	84,8	117,5	R/H	—	—
1280 x 800/50	1 280 x 800	41,3	50,0	68,0	R/H	—	—
1280 x 800/60		49,7	59,8	83,5	R/H	✓*4	✓*4
1280 x 800/75		62,8	74,9	106,5	R/H	—	—
1280 x 800/85		71,6	84,9	122,5	R/H	—	—
1280 x 960/60	1 280 x 960	60,0	60,0	108,0	R/H	—	—
1280 x 1024/60	1 280 x 1 024	64,0	60,0	108,0	R/H	—	—
1280 x 1024/75		80,0	75,0	135,0	R/H	✓	✓
1280 x 1024/85		91,1	85,0	157,5	R/H	—	—
1366 x 768/50	1 366 x 768	39,6	49,9	69,0	R/H	—	—
1366 x 768/60 <sup>3</sup>		47,7	60,0	84,7	R/H	—	—
1366 x 768/60		47,7	59,8	85,5	R/H	—	—
1400 x 1050/60 <sup>3</sup>	1 400 x 1 050	65,2	60,0	122,6	R/H	—	—
1400 x 1050/60		65,3	60,0	121,8	R/H	—	—
1400 x 1050/75		82,2	75,0	155,9	R/H	—	—
1440 x 900/50 <sup>3</sup>	1 440 x 900	46,3	50,0	87,4	R/H	—	—
1440 x 900/60 <sup>3</sup>		55,9	60,0	106,5	R/H	—	—
1440 x 900/60		55,9	59,9	106,5	R/H	—	—
1600 x 900/50 <sup>3</sup>	1 600 x 900	46,3	50,0	97,0	R/H	—	—
1600 x 900/60 <sup>3</sup>		55,9	60,0	119,0	R/H	—	—
1600 x 1200/60	1 600 x 1 200	75,0	60,0	162,0	R/H	✓	✓
1680 x 1050/50	1 680 x 1 050	54,1	50,0	119,5	R/H	—	—
1680 x 1050/60 <sup>3</sup>		65,2	60,0	147,1	R/H	—	—
1680 x 1050/60		65,3	60,0	146,3	R/H	—	—
1920 x 1080/50	1 920 x 1 080	55,6	49,9	141,5	R/H	—	—
1920 x 1080/60 <sup>5</sup>		66,6	59,9	138,5	R/H	—	—
1920 x 1080/60 <sup>6</sup>		67,2	60,0	173,0	R	—	—
1920 x 1200/50	1 920 x 1 200	61,8	49,9	158,3	R/H	—	—
1920 x 1200/60 <sup>5</sup>		74,0	60,0	154,0	R/H	✓*7	✓*7
1920 x 1200/60 <sup>6</sup>		74,6	59,9	193,3	R	—	—

\*1 Le signal marqué du symbole ✓ dans la colonne Plug and Play est le signal décrit dans EDID (données d'identification de l'affichage étendu) du projecteur. Le signal qui n'a pas ✓ dans la colonne Plug and Play peut également être entré s'il est décrit dans la colonne de format. La résolution ne peut pas être sélectionnée dans l'ordinateur même si le projecteur est compatible avec le signal qui n'a pas ✓ dans la colonne Plug and Play.

\*2 Signal Pixel-Répétition (fréquence d'horloge à points 27,0 MHz) uniquement

\*3 Lors de l'entrée d'un signal analogique approprié, il peut être affiché en effectuant le réglage approprié pour le signal à partir du menu [IMAGE] → [SYSTÈME RGB]. Pour le signal numérique, le réglage [SYSTÈME RGB] n'est pas nécessaire.

\*4 Uniquement pour PT-VW545N

\*5 VESA CVT-RB (Découpage Réduit)-compatible

\*6 Échantillonne les pixels dans le circuit de traitement d'image et affiche l'image.

\*7 Uniquement pour PT-VZ585N

### Remarque

- Un signal avec une résolution différente est converti en nombre de points d'affichage. Le nombre de points d'affichage est le suivant.
  - PT-VZ585N : - 1 920 x 1 200
  - PT-VW545N : 1 280 x 800
  - PT-VX615N : 1 024 x 768
- Le « i » à la fin de la résolution indique un signal entrelacé.
- Lors de la connexion de signaux entrelacés, l'image projetée peut scintiller.
- Même si les signaux ci-dessus existent, certains signaux d'images enregistrés dans la méthode spécifique peuvent ne pas être affichés.



## Glossaire pour les fonctions du réseau

Élément	Descriptions
<b>ADRESSE IP</b>	Le protocole Internet (IP) est un protocole de distribution de données, l'adresse correspondant à la destination de distribution des données s'appelle l'adresse IP. Une adresse IP ne peut être utilisée qu'une seule fois dans un même LAN.
<b>Adresse MAC</b>	Chaque adaptateur réseau possède son propre numéro d'ID. Un numéro d'ID discret est attribué à chaque adaptateur réseau dans le monde entier. Ces numéros d'ID sont utilisés pour l'échange de données entre adaptateurs. Ces numéros d'ID sont une combinaison d'un nombre discret géré et attribué par l'IEEE à chaque fabricant individuel et un numéro unique attribué à chaque adaptateur individuel par le fabricant.
<b>AES</b>	Cryptographie standard de nouvelle génération normalisée par l'Institut national des normes et de la technologie (NIST). AES : Norme d'encryptage avancé (Advanced Encryption Standard)
<b>DHCP</b>	Abréviation de Dynamic Host Configuration Protocol. Cette fonction affecte automatiquement les adresses IP des équipements connectés. Si un périphérique doté de la fonction serveur DHCP est présent dans un LAN, il affecte automatiquement les adresses IP à l'équipement connecté.
<b>EAP</b>	Abréviation pour PPP Extensible Authentication Protocol. Un protocole d'authentification étendu du PPP, qui est utilisé pour l'authentification des utilisateurs par accès distant. Les méthodes d'authentification MD5, TLS, S/Key, etc. sont prises en charge. Ce protocole est adopté par la norme d'authentification LAN sans fil IEEE802.1X, et les méthodes disponibles incluent EAP-TLS/EAP-TTLS/EAP-LEAP/EAP-PEAP/EAP-MD5.
<b>EAP-FAST</b>	Abréviation pour EAP-Flexible Authentication via Secure Tunneling. Il s'agit d'une des méthodes d'authentification sans fil compatible avec la norme IEEE802.1X. Elle ne nécessite pas d'authentification numérique, mais elle établit un tunnel pour le processus d'authentification en utilisant une clé cryptée secrète, et authentifie mutuellement le tunnel pour améliorer la sécurité. Cisco est le propriétaire de cette méthode.
<b>EAP-TTLS</b>	Abréviation pour EAP-Tunneled Transport Layer Security. Il s'agit d'une des méthodes d'authentification sans fil compatible avec la norme IEEE802.1X. Elle effectue une authentification mutuelle à l'aide d'un certificat numérique pour le serveur d'authentification, et de l'ID/mot de passe pour le client. Un tunnel est établi pour le processus d'authentification. Développé par Func Software aux États-Unis.
<b>GTC (EAP-GTC)</b>	Abréviation pour EAP-Generic Token Card. Il s'agit d'une des méthodes d'authentification sans fil compatible avec la norme IEEE802.1X. L'authentification est effectuée à l'aide de l'ID et du mot de passe. Le mot de passe est obtenu par un jeton de sécurité.
<b>LAN</b>	Abréviation de Local Area Network. C'est un réseau à la portée relativement restreinte, par exemple à l'intérieur d'une entreprise.
<b>MASQUE SOUS-RÉSEAU</b>	Ce paramètre limite la plage d'adresses IP affectée aux ordinateurs afin de diviser le réseau en un certain nombre de sections lors de la connexion TCP/IP. La valeur utilisée pour diviser le réseau en ce moment s'appelle le masque de sous-réseau.
<b>MD5 (EAP-MD5)</b>	Abréviation pour EAP-Message digest algorithm 5. Il s'agit d'une des méthodes d'authentification sans fil compatible avec la norme IEEE802.1X. L'authentification est effectuée à l'aide de l'ID et du mot de passe. Le mot de passe est envoyé crypté avec une méthode de question & réponse.
<b>MS-CHAPv2 (EAP-MS-CHAPv2)</b>	Abréviation pour EAP-Microsoft Challenge Handshake Authentication Protocol v2. Il s'agit d'une des méthodes d'authentification sans fil compatible avec la norme IEEE802.1X. Elle effectue une authentification mutuelle au moyen d'un mot de passe à sens unique chiffré.
<b>PASSERELLE PAR DÉFAUT</b>	Les appareils utilisés pour des normes de réseau différentes des vôtres. La passerelle par défaut permet une connexion à un autre réseau, en réglant les différences bilatérales telles que les protocoles de communication. Si aucune passerelle n'est spécifiée pour l'adresse IP de la destination d'accès, les données seront envoyées à l'hôte défini comme passerelle par défaut.
<b>PEAP</b>	Abréviation pour EAP-Protected EAP. Il s'agit d'une des méthodes d'authentification sans fil compatible avec la norme IEEE802.1X. Elle effectue une authentification mutuelle à l'aide d'un certificat numérique pour le serveur d'authentification, et de l'ID/mot de passe pour le client.
<b>Point d'accès</b>	Ce sont des stations qui relaient les signaux électromagnétiques entre les ordinateurs d'un LAN sans fil. Lorsqu'un ordinateur est connecté à un point d'accès, il peut communiquer via le réseau connecté à ce point d'accès.
<b>Serveur RADIUS</b>	RADIUS est l'abréviation de Remote Access Dial In User authentication Service, et c'est un protocole utilisé pour l'authentification dans différents réseaux tels que LAN sans fil. Un serveur d'authentification compatible avec le protocole est appelé un serveur RADIUS. Le serveur RADIUS élimine la nécessité d'enregistrer les informations de l'utilisateur séparément dans chaque appareil, même quand il y a plusieurs périphériques réseau, et permet une gestion intégrée de plusieurs périphériques réseau et utilisateurs.
<b>Shared Key (Clé partagée)/ PARTAGÉ</b>	Il s'agit d'un système de cryptage de clé secrète pour signaux de communication sans fil dans lequel l'authentification s'effectue par une clé préétablie dans le WEP. Cette méthode, qui utilise la même clé pour le cryptage et le décryptage, est également appelée « système de cryptage de clé partagée » et « système de cryptage de clé commune ».

## Chapitre 7 Annexe - Glossaire pour les fonctions du réseau

Élément	Descriptions
<b>SSID</b>	Abréviation de Service Set ID. L'identificateur SSID doit être défini pour faire la distinction entre l'équipement d'un LAN sans fil qui utilise des points d'accès de l'équipement qui ne fait pas partie de ce LAN. Ceci peut apparaître comme « ESSID » ou « le nom du réseau » pour les adaptateurs LAN sans fil défini par certains fabricants.
<b>Système Ouvert/ OUVERT</b>	L'authentification des signaux de communication sans fil s'effectue avec un système de cryptage à clé publique.
<b>TKIP</b>	Abréviation de Temporal Key Integrity Protocol. Ce protocole de cryptage procure encore plus de sécurité que WEP parce qu'il change la clé de cryptage à intervalles fixes.
<b>WEP</b>	Abréviation de Wired Equivalent Privacy. Il s'agit d'une méthode de cryptage des données de communication. La clé de cryptage est créée et transmise uniquement à l'utilisateur en communication, de telle façon que les données ne puissent être déchiffrées par un tiers.
<b>WPA-EAP WPA2-EAP</b>	Norme de la méthode de cryptage pour LAN sans fil. Il s'agit d'une méthode de cryptage pour les grandes sociétés, et le cryptage est effectué à l'aide du serveur externe.
<b>WPA-PSK WPA2-PSK</b>	Il s'agit d'une norme couvrant les méthodes de cryptage utilisées dans LAN sans fil. Elle fournit une plus grande sécurité que la norme WEP et comprend des fonctions telles que l'authentification des utilisateurs et TKIP (protocole de cryptage), qui change automatiquement la clé de cryptage à intervalles fixes. Cette authentification ne nécessite aucun serveur d'authentification.

# Spécifications

Les spécifications de ce projecteur sont les suivantes.

<b>Alimentation</b>		120 V ~ (120 V courant alternatif), 50 Hz/60 Hz (pour l'Amérique du Nord) 100 V - 240 V ~ (100 V - 240 V courant alternatif), 50 Hz/60 Hz (pour autres pays)	
<b>Consommation électrique</b>		<b>PT-VZ585N</b>	400 W (3,8 A) pour l'Amérique du Nord 410 W (4,7 A - 2,0 A) pour autres pays
		<b>PT-VW545N, PT-VX615N</b>	385 W (3,6 A) pour l'Amérique du Nord 400 W (4,5 A - 2,0 A) pour autres pays
<b>Consommation électrique (pendant la veille)</b>		Lorsque [MODE STANDBY] est réglé sur [ECO]	environ 0,3 W pour l'Amérique du Nord environ 0,5 W pour autres pays
		Lorsque [MODE STANDBY] est réglé sur [NORMAL] et [EN MODE STANDBY] de [RÉGLAGE AUDIO] est réglé sur [NON] : environ 14 W	
<b>Écran LCD</b>	<b>Taille</b>	<b>PT-VZ585N</b>	1,63 cm (0,64") (rapport d'aspect 16 : 10)
		<b>PT-VW545N</b>	1,63 cm (0,64") (rapport d'aspect 16 : 10)
		<b>PT-VX615N</b>	1,6 cm (0,63") (rapport d'aspect 4 : 3)
	<b>Système d'affichage</b>	Écran transparent, écran LCD, 3 écrans, système à 3 couleurs primaires	
	<b>Système de commande</b>	Matrice active	
<b>Nombre de pixels</b>	<b>PT-VZ585N</b>	2 304 000 pixels (1 920 x 1 200 points) x 3 panneaux	
	<b>PT-VW545N</b>	1 024 000 pixels (1 280 x 800 points) x 3 panneaux	
	<b>PT-VX615N</b>	786 432 pixels (1 024 x 768 points) x 3 panneaux	
<b>Objectif</b>		<b>PT-VZ585N</b>	Zoom manuel : 1.6x Foyer : F 1,6 à 2,12, f 15,30 mm à 24,64 mm
		<b>PT-VW545N, PT-VX615N</b>	Zoom manuel : 1.6x Foyer : F 1,6 à 1,9, f 15,31 mm à 24,64 mm
<b>Lampe lumineuse</b>		Lampe UHM 280 W	
<b>Émission lumineuse*1</b>		<b>PT-VZ585N</b>	5 000 lm
		<b>PT-VW545N</b>	5 500 lm
		<b>PT-VX615N</b>	5 500 lm
		(Lorsque [MODE IMAGE] est réglé sur [DYNAMIQUE], [PUISSANCE DE LA LAMPE] est réglé sur [NORMAL], [DAYLIGHT VIEW] est réglé sur [NON] et [GESTION PUIS. LAMPE] est réglé sur [NON])	
<b>Rapport de zone entre le centre et le coin*1</b>		85 %	
<b>Taux de contraste*1</b>		16 000:1 (Lorsque [MODE IMAGE] est réglé sur [DYNAMIQUE], [PUISSANCE DE LA LAMPE] est réglé sur [NORMAL], [EFFET IRIS] est réglé sur [OUI], [DAYLIGHT VIEW] est réglé sur [NON] et [GESTION PUIS. LAMPE] est réglé sur [NON])	
<b>Système de couleurs</b>		7 (NTSC, NTSC4.43, PAL, PAL-N, PAL-M, SECAM, PAL60)	
<b>Taille de l'image projetée</b>		0,76 m-7,62 m (30"-300")	
<b>Rapport d'aspect d'image</b>		<b>PT-VZ585N, PT-VW545N</b>	16:10
		<b>PT-VX615N</b>	4:3
<b>Méthode de projection</b>		[FAÇADE/PLAFOND], [FAÇADE/SOL], [ARR. /PLAFOND], [ARRIÈRE/SOL]	
<b>Haut-parleur</b>		4,0 cm, rond, x 1	
<b>Sortie de volume maximale utilisable</b>		10 W (monaural)	
<b>Longueur du cordon d'alimentation</b>		2,0 m (78-3/4")	
<b>Boîtier externe</b>		Plastique moulé	
<b>Couleur extérieure</b>		Blanc	
<b>Dimensions</b>	<b>Largeur</b>	389 mm (15-5/16")	
	<b>Hauteur</b>	125 mm (4-29/32") (avec pieds dans la position la plus courte)	
	<b>Profondeur</b>	332 mm (13-1/16")	
<b>Poids</b>		Environ 4,9 kg (10,8 lbs.)*2	
<b>Niveau sonore *1</b>		Quand [PUISSANCE DE LA LAMPE] est réglé sur [NORMAL]. 37 dB	
		Quand [PUISSANCE DE LA LAMPE] est réglé sur [ECO1]. 35 dB	
		Quand [PUISSANCE DE LA LAMPE] est réglé sur [ECO2]. 29 dB	

## Chapitre 7 Annexe - Spécifications

<b>Environnement de fonctionnement</b>	<b>Température ambiante de fonctionnement</b>	0 °C (32 °F) à 40 °C (104°F) <sup>*3,4</sup>
	<b>Humidité ambiante de fonctionnement</b>	20 % à 80 % (aucune condensation)
<b>Télé commande</b>	<b>Alimentation</b>	3 V CC (Pile AAA/R03 ou AAA/LR03 x 2)
	<b>Gamme de fonctionnement</b>	Environ 7 m (22'11") au maximum (lorsqu'elle est utilisée juste en face du récepteur de signal)
	<b>Poids</b>	102 g (3,6 onces) (piles comprises)
	<b>Dimensions</b>	Largeur : 48 mm (1 -7/8"), Hauteur : 145 mm (5 -23/32"), Profondeur : 27 mm (1-1/16")

\*1 La mesure, les conditions de mesure et la méthode de notation sont conformes aux normes internationales ISO/IEC 21118:2012.

\*2 C'est une valeur moyenne. Elle peut différer d'un produit à l'autre.

\*3 La température ambiante de fonctionnement est de 0 °C (32 °F) à 30 °C (86 °F) lorsque le niveau de la mer est compris entre 1 200 m (3 937') et 2 700 m (8 858').

\*4 Lorsque le projecteur est utilisé avec le menu [RÉGLAGE PROJECTEUR] → [PUISSANCE DE LA LAMPE] réglé sur [NORMAL], [PUISSANCE DE LA LAMPE] sera forcé en commuté sur [ECO1] pour protéger le projecteur si la température ambiante de fonctionnement dépasse 35 °C (95 °F).

### Remarque

- Les références des accessoires et des composants vendus séparément sont susceptibles d'être modifiés sans préavis.

### ■ Bornes de connexion

<b>&lt;COMPUTER 1 IN&gt;</b>	1 kit, haute densité D-Sub 15 p (femelle) <b>Signal RGB</b> 0,7 V [p-p] 75 Ω (Quand G-SYNC : 1,0 V [p-p] 75 Ω) HD/SYNC TTL Haute impédance, polarité positive/négative automatique compatible VD TTL Haute impédance, polarité positive/négative automatique compatible <b>Signal Y<sub>B</sub>P<sub>R</sub></b> Y : 1,0 V [p-p] y compris le signal de synchronisation, P <sub>B</sub> P <sub>R</sub> : 0,7 V [p-p] 75 Ω
<b>&lt;COMPUTER 2 IN / 1 OUT&gt;</b>	1 kit, haute densité D-Sub 15 p (femelle), sortie de moniteur compatible <b>Signal RGB</b> 0,7 V [p-p] 75 Ω (Quand G-SYNC : 1,0 V [p-p] 75 Ω) HD/SYNC TTL Haute impédance, polarité positive/négative automatique compatible VD TTL Haute impédance, polarité positive/négative automatique compatible <b>Signal Y<sub>B</sub>P<sub>R</sub></b> Y : 1,0 V [p-p] y compris le signal de synchronisation, P <sub>B</sub> P <sub>R</sub> : 0,7 V [p-p] 75 Ω
<b>&lt;VIDEO IN&gt;</b>	1 kit, prise à broche 1,0 V [p-p] 75 Ω
<b>&lt;HDMI 1 IN&gt; / &lt;HDMI 2 IN&gt;</b>	2 kits, HDMI 19 broches, HDCP et Deep Color compatible <b>Signal audio</b> PCM linéaire (fréquence d'échantillonnage : 48 kHz/44,1 kHz/32 kHz)
<b>&lt;AUDIO IN 1&gt; / &lt;AUDIO IN 2&gt;</b>	2 kits, mini jack stéréo M3, 0,5 V [rms], impédance d'entrée 22 kΩ et plus
<b>&lt;AUDIO IN 3&gt;</b>	1 kit, prise à broche x 2 (L-R), 0,5 V [rms], impédance d'entrée 22 kΩ et plus
<b>&lt;VARIABLE AUDIO OUT&gt;</b>	1 kit, mini jack stéréo M3, sortie de moniteur et stéréo compatible, 0 V [rms] à 2,0 V [rms] (variable), impédance de sortie 2,2 kΩ et moins
<b>&lt;USB A (VIEWER)&gt;</b>	1 kit, connecteur USB (type A), pour la fonction Memory Viewer / Couplage
<b>&lt;USB B (DISPLAY)&gt;</b>	1 kit, connecteur USB (type B), pour la fonction d'affichage USB
<b>&lt;SERIAL IN&gt;</b>	1 kit, D-sub 9 broches (femelle), RS-232C compatible, pour une commande par ordinateur
<b>&lt;DIGITAL LINK/LAN&gt;</b>	1 kit, RJ-45, pour le réseau et les connexions DIGITAL LINK (HDBaseT™ compatible), PLink compatible, 100Base-TX, HDCP compatible, Deep Color compatible

### ■ LAN sans fil

<b>Spécifications standard</b>	IEEE802.11a/b/g/n
<b>Formats de transmission</b>	DSSS, OFDM
<b>Modulation</b>	DBPSK, DQPSK, CCK, BPSK, QPSK, 16QAM, 64QAM, MIMO
<b>Vitesse de transmission</b>	IEEE802.11b : Jusqu'à 11 Mbps IEEE802.11g/a : Jusqu'à 54 Mbps IEEE802.11n : Jusqu'à 300 Mbps
<b>Distance de communication</b>	Environ 30 m (98'5") (selon l'environnement de fonctionnement)

## Chapitre 7 Annexe - Spécifications

<b>Bande de fréquence (fréquence centrale)</b>	<b>Mode MIRRORING</b>	<p>Pour l'Europe et la CEI : IEEE802.11b/g/n : 2,412 GHz - 2,462 GHz IEEE802.11a/n : 5,180 GHz - 5,240 GHz</p> <p>Les alimentations sont en dessous de 140 V (A l'exception de l'Europe et de la CEI) : IEEE802.11b/g/n : 2,412 GHz - 2,462 GHz IEEE802.11a/n : 5,180 GHz - 5,240 GHz 5,745 GHz - 5,805 GHz</p> <p>Les alimentations sont au-dessus de 190 V (A l'exception de l'Europe et de la CEI) : IEEE802.11b/g/n : 2,412 GHz - 2,462 GHz</p>
	<b>Mode SIMPLE</b>	IEEE802.11b/g/n: 2,412 GHz - 2,462 GHz
	<b>Mode M-DIRECT</b>	<p>Pour l'Europe et la CEI : IEEE802.11b/g/n : 2,412 GHz - 2,472 GHz IEEE802.11a/n : 5,180 GHz - 5,240 GHz</p> <p>Les alimentations sont en dessous de 140 V (A l'exception de l'Europe et de la CEI) : IEEE802.11b/g/n : 2,412 GHz - 2,462 GHz IEEE802.11a/n : 5,180 GHz - 5,240 GHz 5,745 GHz - 5,825 GHz</p> <p>Les alimentations sont au-dessus de 190 V (A l'exception de l'Europe et de la CEI) : IEEE802.11b/g/n : 2,412 GHz - 2,472 GHz</p>
	<b>Mode UTILISATEUR</b>	<p>Pour l'Europe et la CEI : IEEE802.11b/g/n : 2,412 GHz - 2,472 GHz IEEE802.11a/n : 5,180 GHz - 5,240 GHz</p> <p>Les alimentations sont en dessous de 140 V (A l'exception de l'Europe et de la CEI) : IEEE802.11b/g/n : 2,412 GHz - 2,462 GHz IEEE802.11a/n : 5,180 GHz - 5,320 GHz 5,500 GHz - 5,700 GHz (à l'exception de 5,600 GHz - 5,640 GHz) 5,745 GHz - 5,825 GHz</p> <p>Les alimentations sont au-dessus de 190 V (A l'exception de l'Europe et de la CEI) : IEEE802.11b/g/n : 2,412 GHz - 2,472 GHz IEEE802.11a/n : 5,745 GHz - 5,805 GHz</p>
<b>Canaux utilisés</b>	<b>Mode MIRRORING</b>	<p>Pour l'Europe et la CEI : IEEE802.11b/g/n : 1~11 canal IEEE802.11a/n : 36 / 40 / 44 / 48 canal</p> <p>Les alimentations sont en dessous de 140 V (A l'exception de l'Europe et de la CEI) : IEEE802.11b/g/n : 1~11 canal IEEE802.11a/n : 36 / 40 / 44 / 48 canal 149 / 153 / 157 / 161 canal</p> <p>Les alimentations sont au-dessus de 190 V (A l'exception de l'Europe et de la CEI) : IEEE802.11b/g/n : 1~11 canal</p>
	<b>Mode SIMPLE</b>	IEEE802.11b/g/n : 1 / 6 / 11 canal
	<b>Mode M-DIRECT</b>	<p>Pour l'Europe et la CEI : IEEE802.11b/g/n : 1~13 canal IEEE802.11a/n : 36 / 40 / 44 / 48 canal</p> <p>Les alimentations sont en dessous de 140 V (A l'exception de l'Europe et de la CEI) : IEEE802.11b/g/n : 1~11 canal IEEE802.11a/n : 36 / 40 / 44 / 48 canal 149 / 153 / 157 / 161 / 165 canal</p> <p>Les alimentations sont au-dessus de 190 V (A l'exception de l'Europe et de la CEI) : IEEE802.11b/g/n : 1~13 canal</p>
	<b>Mode UTILISATEUR</b>	<p>Pour l'Europe et la CEI : Balayage actif IEEE802.11b/g/n : 1~13 canal IEEE802.11a/n : 36 / 40 / 44 / 48 canal</p> <p>Les alimentations sont en dessous de 140 V (A l'exception de l'Europe et de la CEI) : Balayage actif IEEE802.11b/g/n : 1~11 canal IEEE802.11a/n : 36 / 40 / 44 / 48 / 52 / 56 / 60 / 64 canal 100 / 104 / 108 / 112 / 116 / 132 / 136 / 140 canal 149 / 153 / 157 / 161 / 165 canal</p> <p>Les alimentations sont au-dessus de 190 V (A l'exception de l'Europe et de la CEI) : Passive scanning IEEE802.11b/g/n : 1~13 canal IEEE802.11a/n : 149 / 153 / 157 / 161 canal</p>

<b>Sécurité</b>	Lors de la connexion avec le mode infrastructure
	128 bit/64 bit WEP, WPA-PSK <TKIP/AES>, WPA2-PSK <TKIP/AES>, WPA-EAP/ WPA2-EAP <PEAP (MS-CHAPv2) /PEAP (GTC) /EAP-TTLS (MD5) / EAP-TTLS (MS-CHAPv2) /EAP-FAST (MS-CHAPv2) /EAP-FAST (GTC)>

**■ Signaux compatibles**

Pour en savoir plus sur les types de signaux vidéo qui peuvent être utilisés avec le projecteur, reportez-vous à la « Liste des signaux compatibles » (➔ page 168).

<b>Entrée du signal VIDEO</b>
Horizontal : 15,73 kHz Vertical : 59,94 Hz, Horizontal : 15,63 kHz Vertical : 50 Hz
<b>Entrée du signal RGB</b>
<ul style="list-style-type: none"> <li>• Résolution du signal : 640 x 400 à 1 920 x 1 200</li> <li>• Fréquence de l'horloge à points : 162 MHz ou moins</li> <li>• Mode PIAS (Balayage Auto Intelligent de Panasonic)</li> </ul>
<b>Entrée du signal YC<sub>B</sub>C<sub>R</sub>/YP<sub>B</sub>P<sub>R</sub></b>
<ul style="list-style-type: none"> <li>• Résolution du signal : 480i/576i à 1 920 x 1 080</li> <li>• Fréquence de l'horloge à points : 148,5 MHz ou moins</li> <li>• Les bornes HD/SYNC et VD ne prennent pas en charge SYNC à 3 valeurs.</li> </ul>
<b>Entrée du signal HDMI</b>
<ul style="list-style-type: none"> <li>• Résolution du signal d'image animée : 480i<sup>1</sup>/576i<sup>1</sup> à 1 920 x 1 080 Résolution du signal d'image fixe : 640 x 400 à 1 920 x 1 200 (non-entrelacé)</li> <li>• Fréquence de l'horloge à points : 25 MHz à 162 MHz</li> </ul>

\*1 Uniquement pour le signal Pixel-Répétition (La fréquence d'horloge à points est de 27,0 MHz)

**Remarque**

- Les signaux compatibles de l'entrée DIGITAL LINK sont identiques aux signaux compatibles de l'entrée HDMI.

# Dimensions

Unité : mm (pouce)

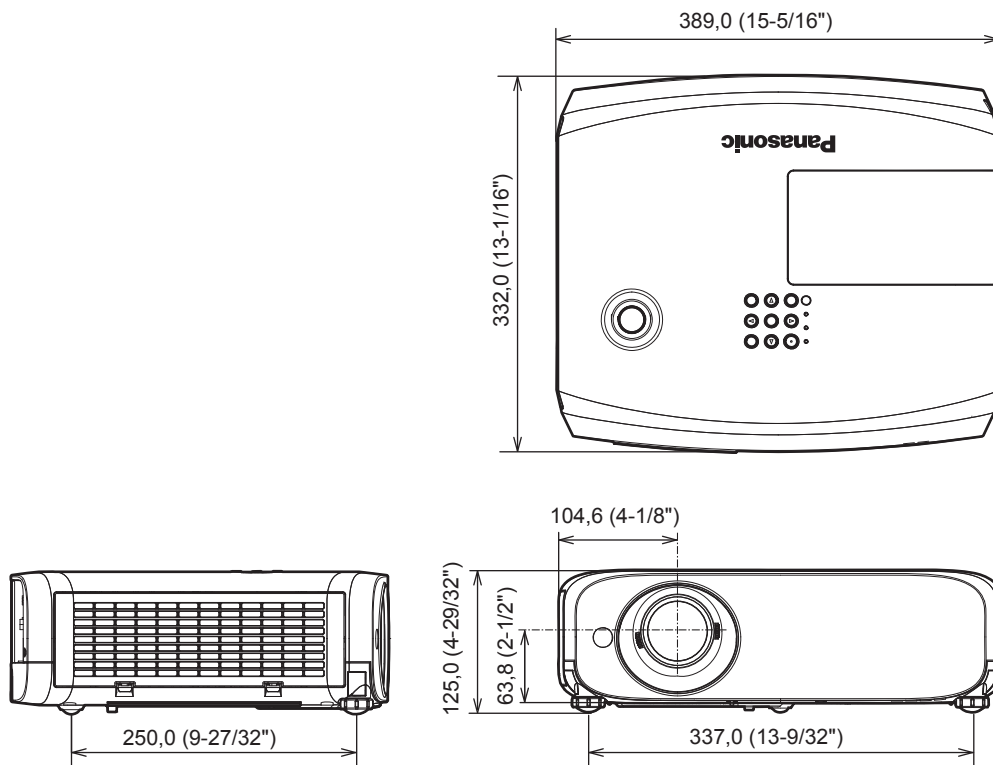

\* Les dimensions réelles peuvent être différentes selon les produits.

## Protections du support de montage au plafond

- Lors de l'installation du projecteur à un plafond, assurez-vous d'utiliser le support de montage au plafond en option spécifié.

**N° de modèle du support de montage au plafond.:**

① **ET-PKL100S (pour plafond bas); ET-PKV400B (Support de montage du projecteur)**

② **ET-PKL100H (pour plafond élevé); ET-PKV400B (Support de montage du projecteur)**

- Lors de l'installation du projecteur, fixez le kit de prévention de chute inclus avec le Support de montage au plafond.
- Demandez l'aide d'un technicien qualifié pour procéder à l'installation, par exemple pour monter le projecteur au plafond.
- Panasonic n'est pas responsable des éventuels dommages au projecteur provoqués par l'utilisation d'un support de montage au plafond qui ne serait pas fabriqué par Panasonic ou le choix d'un emplacement d'installation inapproprié, même si la période de garantie du projecteur n'est pas expirée.
- Les produits non utilisés doivent être repris rapidement par un technicien qualifié.
- Utilisez un tournevis dynamométrique ou une clé Allen dynamométrique pour serrer les boulons au couple de serrage spécifié. N'utilisez pas de tournevis électriques ou de tournevis à frapper.
- Pour en savoir plus, lisez les Instructions d'installation du Support de montage au plafond.
- Les numéros de modèle des accessoires et accessoires optionnels sont sujets à des modifications sans préavis.

### ■ Spécifications de l'orifice de vis pour le montage au plafond (Vue du dessous)

Unité : mm (pouce)

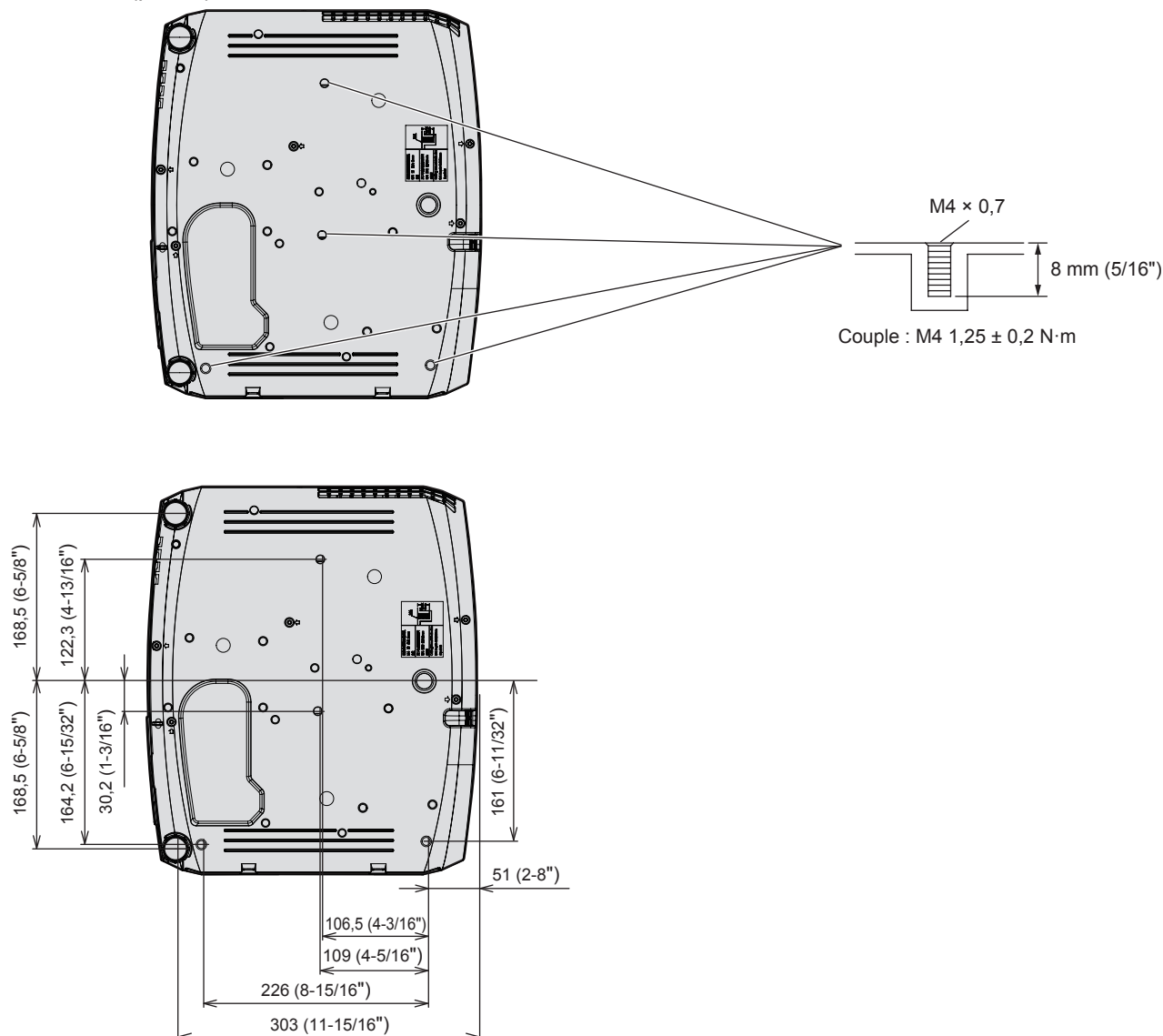



# Index

<b>A</b>			
Accès depuis le navigateur Web	114	[MEMORY VIEWER]	106
Accessoires optionnels	24	[MENU A L'ÉCRAN]	78
Accessoires	23	[MENU DIGITAL LINK]	97
[AFFICHAGE DU TEXTE]	94	Menu principal	60
[ASPECT]	73	[MÉTHODE DE PROJECTION]	86
[AUTRES FONCTIONS]	83	[MINUTEUR PRÉSENTATION]	82
Avis important concernant la sécurité !	4	[MIRE DE TEST]	91
		[MIRRORING]	104
		MIRRORING	134
<b>B</b>		Mise au rebut	21
Boîtier du projecteur	26	Mise hors tension du projecteur	47
Borne <AC IN>	26, 43	Mise sous/hors tension du projecteur	43
Borne <SERIAL IN>	165	Mise sous tension du projecteur	44
Branchement du cordon d'alimentation	43	[MODE DIGITAL LINK]	96
		Mode d'Installation	32
<b>C</b>		[MODE IMAGE]	63
CD-ROM	24	[MOT DE PASSE]	93
[CHANGEMENT DE TEXTE]	94	[MOT DE PASSE VERROU. MENU]	94, 167
[CHANGE MOT DE PASSE]	93		
[COULEUR]COULEUR	63	<b>N</b>	
[COMPTEUR DU FILTRE]	91	Navigation dans le menu	59
Connexion réseau	109	[NIVEAU DE SIGNAL HDMI]	79
[CONTRASTE]CONTRASTE	63	[NIVEAU DIGITAL LINK]	79
[CONTRÔLE RÉSEAU]	101	[NOM DU PROJECTEUR]	101
[COR. DE TRAPÈZE AUTO]	68	[NUMÉRO DU PROJECTEUR]	86
[CORRECTION DE COULEUR]	77		
[COULEUR DE FOND]	82	<b>O</b>	
Couplage	145	[ON-SCREEN DISPLAY]	76
[Creston Connected (TM)]	129	[OPTION D'AFFICHAGE]	76
<b>D</b>		<b>P</b>	
[DAYLIGHT VIEW]	65	[Panasonic APPLICATION]	102
[DÉCALAGE]	71	Panasonic APPLICATION	131
[DEMARRAGE INITIAL]	86	[PARAMET. RÉGLAGE AUTO]	81
[DÉMARRAGE LOGO]	81	[POSITION]	68
Dépannage	156	Précautions d'utilisation	17, 21
[DÉTAIL]	64	Projection	49
[DIGITAL CINEMA REALITY]	65	Protections du support de montage au plafond	177
DIGITAL LINK	21	Protocole PJLink	161
Dimensions	176	[PUISSANCE DE LA LAMPE]	87
<b>E</b>		<b>R</b>	
[EFFET IRIS]	65	Raccordement	37
[EMULATION]	89	[RECHERCHE DE SIGNAL]	81
Entretien/remplacement	150	[RÉDUCTION DE BRUIT]	66
[ÉTAT]	85	[REGLAGE AUDIO]	90
[ÉTAT DIGITAL LINK]	96	[RÉGLAGE CLOSED CAPTION]	80
[ÉTAT DU RÉSEAU]	107	[RÉGLAGE COULEUR]	76
		[RÉGLAGE DE L'ÉCRAN]	68
<b>F</b>		[RÉGLAGE DE PHASE]	72
FAQ	158	[RÉGLAGE D'HORLOGE]	72
Fixation du capuchon d'objectif	30	[RÉGLAGE IMAGE]	80
[FONCTION DU BOUTON]	89	[RÉGLAGE PROJECTEUR]	85
Fonction Memory Viewer	138	[RÉSEAU/USB]	96
Fonction MIRRORING	134	[RGB/Y <sub>P</sub> P <sub>R</sub> ] / [RGB/Y <sub>C</sub> C <sub>R</sub> ]	66
		[RS-232C]	88
<b>G</b>		<b>S</b>	
[GAMMA]	65	Sécurité	19
[GESTION ÉCOLOGIQUE]	87	[SÉCURITÉ]	93
Glossaire pour les fonctions réseau	170	[SÉLECTION COMPUTER2]	85
		Sous-menu	61
<b>I</b>		Spécifications	172
[IMAGE]	63	Stockage	21
[INITIALISATION]	107	[SURBALAYAGE]	73
[INITIALISER TOUT]	92	[SYSTÈME RGB]	67
Installation	32	[SYSTÈME-TV]	66
<b>L</b>		<b>T</b>	
[LAN CÂBLÉ]	97	[TEINTE]	64
[LANGAGE]	75	Télécommande	25
[LAN SANS FIL]	97	[TEMPÉRATURE DE COULEUR]	64
Liste des signaux compatibles	168	Touche Alimentation	
Logiciel de pré-alerte	21	Boîtier du projecteur	27
[LUMINOSITÉ]	63	Télécommande	25
		Touche <AUTO SETUP>	
<b>M</b>			
		Boîtier du projecteur	27, 55
		Télécommande	25, 55
		Touche <AV MUTE>	
		Télécommande	25, 54
		Touche <COMPUTER 1>	
		Télécommande	25
		Touche <COMPUTER 2>	
		Télécommande	25
		Touche <DEFAULT>	
		Télécommande	25, 60
		Touche <DIGITAL LINK>	
		Télécommande	25
		Touche <ENTER>	
		Boîtier du projecteur	27
		Télécommande	25
		Touche <FREEZE>	
		Télécommande	25, 55
		Touche <FUNCTION>	
		Télécommande	25, 56
		Touche <HDMI 1>	
		Télécommande	25
		Touche <HDMI 2>	
		Télécommande	25
		Touche <ID ALL>	
		Télécommande	25, 57
		Touche <ID SET>	
		Télécommande	25, 57
		Touche <INPUT SELECT>	
		Boîtier du projecteur	27
		Touche <MEMORY VIEWER>	
		Télécommande	25
		Touche <MENU>	
		Boîtier du projecteur	27
		Télécommande	25
		Touche <MIRRORING>	
		Télécommande	25
		Touche <MUTE>	
		Télécommande	25, 54
		Touche <Panasonic APP>	
		Télécommande	25
		Touche <P-TIMER>	
		Télécommande	25, 57
		Touche <SCREEN ADJ>	
		Télécommande	25, 55
		Touche <D.ZOOM +/->	
		Télécommande	25, 56
		Touche <MIRRORING>	
		Télécommande	25
		Touche <VOL +/->	
		Télécommande	54
		Touche <VIDEO>	
		Télécommande	25
		<b>U</b>	
		Utilisation de la télécommande	54
		<b>V</b>	
		[VERROUILLAGE MENU]	94
		[VERROUILLAGE TOUCHES]	95
		[VERROU TRAME]	74
		Voyant d'alimentation	27, 43
		Voyant de lampe	27, 148
		Voyant de température	27, 148

## L'élimination des équipements et des batteries usagés

Applicable uniquement dans les pays membres de l'Union européenne et les pays disposant de systèmes de recyclage.



Apposé sur le produit lui-même, sur son emballage, ou figurant dans la documentation qui l'accompagne, ce pictogramme indique que les piles, appareils électriques et électroniques usagés, doivent être séparés des ordures ménagères.

Afin de permettre le traitement, la valorisation et le recyclage adéquats des piles et des appareils usagés, veuillez les porter à l'un des points de collecte prévus, conformément à la législation nationale en vigueur.

En les éliminant conformément à la réglementation en vigueur, vous contribuez à éviter le gaspillage de ressources précieuses ainsi qu'à protéger la santé humaine et l'environnement. Pour de plus amples renseignements sur la collecte et le recyclage, veuillez vous renseigner auprès des collectivités locales.

Le non-respect de la réglementation relative à l'élimination des déchets est passible d'une peine d'amende.



### Note relative au pictogramme à apposer sur les piles (pictogramme du bas)

Si ce pictogramme est combiné avec un symbole chimique, il répond également aux exigences posées par la Directive relative au produit chimique concerné.

### Information relative à l'élimination des déchets dans les pays extérieurs à l'Union européenne

Ce pictogramme n'est valide qu'à l'intérieur de l'Union européenne.

Pour connaître la procédure applicable dans les pays hors Union Européenne, veuillez vous renseigner auprès des autorités locales compétentes ou de votre distributeur.

---

# Panasonic Corporation

Web Site: <https://panasonic.net/cns/projector/>

© Panasonic Corporation 2017

---

## Panasonic Systems Communications Company of North America

5th Floor, Two Riverfront Plaza, Newark, NJ 07102-5490

TEL: (877) 803 - 8492

Panasonic Canada Inc.