

Bedienungsanleitung Funktionsanleitung LCD-Projektor Gewerbliche Nutzung

Modell Nr. PT-LW373
PT-LW333
PT-LB423
PT-LB383
PT-LB353
PT-LB303

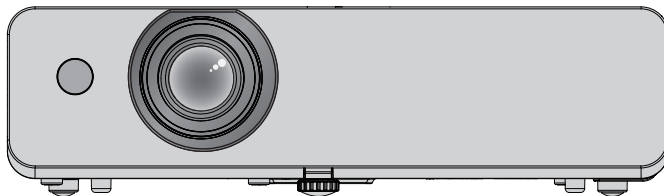

Vielen Dank für den Kauf dieses Panasonic-Produkts.

- Dieses Benutzerhandbuch ist für Produkte vorgesehen, die ab Juli 2018 und später hergestellt wurden.
- Lesen Sie vor der Nutzung dieses Produkts die Bedienungsanleitung sorgfältig durch. Bewahren Sie dieses Handbuch auf.
- Bitte lesen Sie vor der Inbetriebnahme des Projektors sorgfältig die „Wichtigen Hinweise zur Sicherheit!“ (➔ Seiten 4 bis 8).

PJLink™

Inhaltsverzeichnis

Wichtige Hinweise zur Sicherheit!4

Kapitel 1 Vorbereitung

Hinweise für die Sicherheit.....	11
Sicherheitshinweise zum Transport.....	11
Sicherheitshinweise zur Aufstellung	11
Sicherheit	12
Hinweise für den Betrieb	12
Hinweise zum Gebrauch der WLAN- oder Funkverbindung.....	13
Speicherung	14
Entsorgung	15
Zubehör	15
Inhalt der mitgelieferten CD-ROM	16
Optionales Zubehör	16
Über Ihren Projektor.....	17
Fernbedienung	17
Projektorgehäuse	18
Vorbereitung der Fernbedienung.....	21
Einlegen und Entfernen der Batterien	21
Verwendung mehrerer Projektoren	21

Kapitel 2 Erste Schritte

Einstellungen.....	23
Installationsmodus.....	23
Teile für die Deckenmontage (optional).....	23
Größe der Projektionsfläche und Reichweite	24
Einstellen der anpassbare Fuß	27
Anschluss	28
Vor dem Anschließen	28
Anschlussbeispiel: AV-Geräte	29
Anschlussbeispiel: Computer	30

Kapitel 3 Grundfunktionen

Ein-/Ausschalten	33
Anschluss des Netzkabels	33
Betriebsanzeige.....	33
Einschalten des Projektors.....	34
Ein Bildschirmmenü mit der Aufforderung zur Eingabe eines PIN-Codes erscheint	34
Einstellung und Auswahl	35
Ausschalten des Projektors.....	35
Projektion.....	36
Auswahl des Eingangssignals.....	36
Einstellen des Status des Bildes	36
Grundlegende Bedienfunktionen über die Fernbedienung	37
Verwenden der automatischen Einstellfunktion....	37
Umschalteng des Eingangssignals	37

Seitenverhältnis des Bildes ändern	38
Die Funktionen für die Trapezkorrektur und die Kurvenkorrektur.....	38
Verwenden der Funktion Information	39
Verwenden der Funktion Standbild	39
Verwendung der Funktion AV-Stumm.....	39
Verwendung der Funktion Vorführungstimer	39
Ändern der Lampenleistung	39
Verwendung der Funktion Digitaler Zoom	40
Einstellung der Lautstärke der Lautsprecher.....	40
Umschalten des Bildmodus.....	40
Verwendung der Funktion Stumm	41
Verwendung der Funktion Daylight View Lite	41
Einstellen der ID-Kennnummern der Fernbedienung	41

Kapitel 4 Einstellungen

Menü-Navigation.....	43
Navigieren im Menü	43
Hauptmenü.....	44
Untermenü.....	45
Menü Eingang.....	47
Umschalten der Eingangsquelle.....	47
Menü [Anzeige].....	48
[Auto PC Anp.].....	48
[Feine Sync.]	48
[W Position]	48
[S Position]	49
[W. Größe].....	49
[Blickpunkt].....	49
[Projekt so]	50
[Menü position].....	50
[Hintergrund Anzeige].....	50
[System]	50
Menü [Farbanpassung].....	51
[Bild-Modus]	51
[Kontrast].....	51
[Helligkeit].....	51
[Farbe].....	52
[Farbton].....	52
[Farbtemperatur].....	52
[Rot]/[Grün]/[Blau].....	52
[Schärfe].....	53
[Daylight View].....	53
Menü [Einstellung]	54
[Lampensofortstart]	54
[Stand-by-Modus].....	54
[Lüfterkontrolle].....	54
[Lampenkontrolle].....	55
[Lüfter]	55

[Untertitel]	55	Wenn eine Anzeige aufleuchtet	90
[Tastatursperre]	56	Wartung/Austausch	92
[Iris]	56	Vor der Durchführung der Wartung/des	
[Ton]	56	Austauschs	92
[HDMI Einstellung]	57	Wartung	92
Menü [Erweitern]	58	Austausch der Einheit	94
[Sprache]	58	Fehlerbehebung	97
[Auto-Setup]	58		
[Trapezkorrektur]	60		
[Logo]	63		
[Sicherheit]	65		
[Automatische Lampenabschaltung]	66		
[Filterzähler]	67		
[Testmuster]	67		
[Netzwerk]	68		
[Fernbedienung]	69		
[Fabrikeinstellungen]	69		
Menü [Memory Viewer]	70		
[Bildwechsel einstellen]	70		
[Übergangseffekt Bildwechsel]	70		
[Sortier Reihfolge]	70		
[Rotieren]	70		
[Bester Treffer]	71		
[Wiederholen]	71		
[Anwenden]	71		
Menü [Information]	72		
[Information]	72		

Kapitel 5 Bedienung der Funktion

Memory Viewer-Funktion	74
Was mit der Memory Viewer-Funktion wiedergegeben werden kann	74
Vorsichtsmaßnahmen bei der Verwendung von USB-Speichern	74
Anzeige des Memory Viewer-Bildschirms	75
Bild-Wiedergabe	75
Diashow vorführen	75
Ausschalten des Memory Viewer	75
Funktion USB-Anzeige	76
Bei der Verwendung von Windows	76
Bei der Verwendung von Mac OS	77
Netzwerkverbindung	78
Bei Verbindung über drahtgebundenes LAN	78
Beim Herstellen einer Verbindung über WLAN	79
Über Presenter Light	81
Über VueMagic Pro	82
Websteuerungsfunktion	83
Für die Einstellung verwendbare Computer	83
Zugriff über einen Webbrowser	83

Kapitel 6 Wartung

Betriebs-/Warnungsanzeigen	90
---	-----------

Kapitel 7 Anhang

Technische Informationen	99
Verwendung des PJLink-Protokolls	99
Anschluss <SERIAL IN>	100
Liste der kompatiblen Signale	103
Technische Daten	105
Abmessungen	107
Sicherheitsregeln betreffend	
Aufhängevorrichtung	108
Index	109

Wichtige Hinweise zur Sicherheit!

WARNUNG: DIESES GERÄT MUSS GEERDET WERDEN.

WARNUNG: Zur Vermeidung von Beschädigungen, die ein Feuer oder elektrische Schläge verursachen können, darf dieses Gerät weder Regen noch hoher Feuchtigkeit ausgesetzt werden.
Das Gerät ist nicht für die Benutzung im unmittelbaren Gesichtsfeld am Bildschirmarbeitsplatz vorgesehen. Um störende Reflexionen am Bildschirmarbeitsplatz zu vermeiden, darf dieses Produkt nicht im unmittelbaren Gesichtsfeld platziert werden.
Die Anlage ist nicht für die Benutzung am Videoarbeitsplatz gemäß BildscharbV vorgesehen.

Der Schalldruckpegel am Bedienerplatz ist gleich oder weniger als 70 dB (A) gemäß ISO 7779.

WARNUNG:

1. Ziehen Sie den Netzstecker aus der Steckdose, falls das Gerät für längere Zeit nicht verwendet wird.
2. Zur Vermeidung eines elektrischen Schlages darf die Abdeckung nicht entfernt werden. Im Innern befinden sich keine zu wartenden Teile. Wartungs- und Reparaturarbeiten dürfen nur durch einen qualifizierten Fachmann ausgeführt werden.
3. Der Erdungskontakt des Netzsteckers darf nicht entfernt werden. Dieses Gerät ist mit einem dreipoligen Netzstecker ausgerüstet. Als Sicherheitsvorkehrung lässt sich der Stecker nur an einer geerdeten Netzsteckdose anschließen. Wenden Sie sich an einen Elektriker, falls sich der Netzstecker nicht an die Steckdose anschließen lässt. Die Steckererdung darf nicht außer Funktion gesetzt werden.

WARNUNG: UM DIE GEFAHR VON FEUER ODER STROMSCHLAG ZU REDUZIEREN, DARF DIESES GERÄT WEDER REGEN NOCH FEUCHTIGKEIT AUSGESETZT WERDEN.

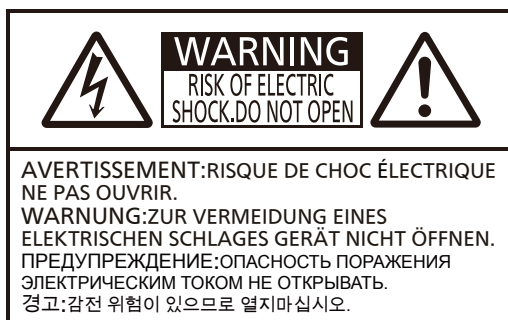

Das Blitz-Symbol im gleichschenkligen Dreieck dient als Warnung für den Benutzer vor nicht isolierter „gefährlicher Spannung“ im Gerätegehäuse, die stark genug sein kann, um die Gefahr eines elektrischen Schlags für Personen darzustellen.



Das Ausrufezeichen in einem gleichschenkligen Dreieck dient als Hinweis für den Benutzer auf wichtige Bedienungs- und Wartungsanweisungen (Service) in den dem Gerät beiliegenden Dokumenten.

WARNUNG:



SCHALTEN SIE DAS GERÄT AUS UND ZIEHEN SIE DEN NETZSTECKER AUS DER STECKDOSE, BEVOR DIE LAMPENEINHEIT ERSETZT WIRD.

VORSICHT: Befolgen Sie die beiliegende Installationsanleitung, um die Einhaltung der Sicherheitsstandards zu gewährleisten. Dazu gehört auch die Verwendung des im Lieferumfang enthaltenen Stromkabels und der abgeschirmten Schnittstellenkabel, wenn ein Computer oder ein anderes Peripheriegerät angeschlossen werden. Durch nicht autorisierte Änderungen und Modifikationen dieses Gerätes kann die Berechtigung für den Betrieb entzogen werden.

Dieses Gerät dient zur Projektion von Bildern auf eine Leinwand usw. und ist nicht für die Verwendung als Innenbeleuchtung im Wohnbereich konzipiert.

Richtlinie 2009/125/EG

Name und Adresse des Importeurs innerhalb der Europäischen Union

Panasonic Marketing Europe GmbH

Panasonic Testing Centre

Winsbergring 15, 22525 Hamburg, Germany

WARNUNG:

■ STROMVERSORGUNG

Die Netzsteckdose muss in der Nähe des Geräts installiert und leicht zugänglich sein, falls Probleme auftreten. Wenn die folgenden Probleme auftreten, trennen Sie den Netzstecker sofort von der Netzsteckdose.

Weiterer Betrieb des Projektors unter diesen Umständen führt zu Bränden oder Stromschlägen.

- Falls Fremdoobjekte oder Wasser in das Innere des Projektors gelangt, trennen Sie den Netzstecker von der Netzsteckdose.
- Falls der Projektor herunterfällt oder das Gehäuse defekt ist, trennen Sie den Netzstecker von der Netzsteckdose.
- Falls Sie Rauch, seltsame Gerüche oder Geräusche beim Projektor bemerken, trennen Sie den Netzstecker von der Netzsteckdose.

Bitte wenden Sie sich für Reparaturen an ein zertifiziertes Service-Center - und versuchen Sie niemals, den Projektor selbst zu reparieren.

Berühren Sie beim Unwetter weder den Projektor noch das Kabel.

Dies könnte Stromschläge verursachen.

Tun Sie nicht was das Stromkabel oder den Netzstecker beschädigen könnte.

Die Verwendung vom beschädigten Stromkabel führt zu Stromschlägen, Kurzschlüssen oder Bränden.

- Das Stromkabel darf nicht beschädigt, verändert, in die Nähe von heißen Gegenständen positioniert, stark verbogen, verdreht, gezogen, unter schwere Gegenstände gelegt oder zusammengebündelt werden.

Wenden Sie sich für alle erforderlichen Reparaturen am Stromkabel an ein zertifiziertes Service-Center.

Stecken Sie den Netzstecker vollständig in die Steckdose und das andere Ende des Kabels vollständig in den entsprechenden Anschluss am Projektor.

Falls der Netzstecker nicht korrekt angeschlossen wird, treten Stromschläge oder Überhitzungen auf.

- Verwenden Sie keine beschädigten Netzstecker oder Steckdosen die lose installiert sind.

Verwenden Sie ausschließlich das im Lieferumfang enthaltene Netzkabel.

Nichtbeachtung führt zu Stromschlägen oder Bränden. Beachten Sie bitte, dass ein Stromschlag auftreten kann, wenn Sie nicht das mitgelieferte Netzkabel verwenden, um das Gerät über die Netzbuchse zu erden.

Reinigen Sie den Netzstecker regelmäßig, damit sich darauf kein Staub ablagert.

Nichtbeachtung führt zu Bränden.

- Staubablagerungen auf dem Netzstecker können Feuchtigkeit erzeugen, welche die Isolierungen beschädigen kann.
- Wenn der Projektor für längere Zeit nicht verwendet wird, ziehen Sie den Netzstecker aus der Steckdose. Ziehen Sie den Netzstecker regelmäßig aus der Steckdose und wischen Sie ihn mit einem trockenen Tuch ab.

Fassen Sie den Netzstecker und den Stromanschluss niemals mit feuchten Händen an.

Nichtbeachtung führt zu Stromschlägen.

Überlasten Sie niemals die Steckdose.

Bei Überlastung der Stromversorgung (z.B. indem zu viele Geräte daran angeschlossen werden) können Überhitzungen auftreten, die zu Bränden führen.

■ VERWENDUNG/INSTALLATION

Legen Sie den Projektor nicht auf weiche Unterlagen, z.B. auf Teppiche oder Schaummatten.

Dies führt zu Überhitzungen des Projektors, die Verbrennungen, Brände oder Schäden am Projektor verursachen können.

Installieren Sie den Projektor nicht in feuchten oder staubigen Umgebungen, in denen er mit ölhaltigen Dämpfen in Kontakt kommen könnte.

Die Verwendung des Projektors unter solchen Umständen führt zu Bränden, Stromschlägen oder Beschädigungen der einzelnen Komponenten. Beschädigungen der Komponenten (z.B. der Aufhängevorrichtung) kann dazu führen, dass ein an der Decke montierter Projektor herunterfällt.

Installieren Sie diesen Projektor niemals an Stellen, die zu schwach sind um sein Gewicht zu tragen oder auf schräge oder instabile Oberflächen.

Nichtbeachtung führt dazu, dass der Projektor herunterfällt oder kippt, was zu schweren Verletzungen oder Schäden führen kann.

Installationen (z.B. von Aufhängevorrichtung) müssen von einem qualifizierten Fachmann durchgeführt werden.

Falsch durchgeführte oder ungesicherte Installationen können Verletzungen oder Unfälle verursachen, z.B. durch Stromschläge.

- Verwenden Sie bei der Installation an der Decke das mitgelieferte Seil als zusätzliche Sicherheitsmaßnahme, um zu verhindern dass der Projektor herunterfällt (Bringen Sie dieses an einer anderen Stelle an als die Deckenhalterung).

Decken Sie nicht den Lüftungseingang/die Luftaustrittsöffnung zu.

Andernfalls wird der Projektor überhitzt, wodurch Verbrennungen, Brände oder Schäden am Projektor verursacht werden können.

- Stellen Sie den Projektor nicht in engen Umgebungen mit schlechter Luftzufuhr auf.
- Stellen Sie den Projektor niemals auf ein Tuch oder auf Papier auf, da dieses Material in die Belüftungsöffnungen gelangen kann.
- Sorgen Sie für mindestens 1 m (40") Freiraum zwischen der Luftaustrittsöffnung und der Wand oder einem anderen Objekt, sowie für mindestens 50 cm (20") Freiraum zwischen Lüftungseingang und der Wand oder einem anderen Objekt.

WARNUNG:

Berühren Sie die Entlüftungsöffnungen des Projektors nicht mit der Hand oder anderen Gegenständen.

Das kann zu Verbrennungen oder Schäden an Ihre Hand oder an den Gegenständen führen.

- Aus den Entlüftungsöffnungen entströmt heiße Luft. Halten Sie Ihre Hände, Ihr Gesicht oder hitzeempfindliche Gegenstände fern von diesen Öffnungen.

Schauen Sie niemals in das vom Projektor ausgestrahlte Licht und setzen Sie ihm Ihre Haut nicht aus.

Das kann zu Verbrennungen oder zum Verlust der Sehkraft führen.

- Die Linse des Projektors strahlt starkes Licht aus. Schauen Sie niemals direkt in dieses Licht und berühren Sie es nicht.
- Achten Sie besonders darauf, dass kleine Kinder nicht in die Linse schauen. Schalten Sie zudem den Projektor aus und ziehen Sie den Netzstecker wenn Sie sich vom Projektor entfernen.

Versuchen Sie niemals, den Projektor umzuformen oder auseinanderzubauen.

Hochspannung kann zu Bränden oder Stromschlägen führen.

- Bitte wenden Sie sich für jegliche Überprüfungen, Anpassungen und Reparaturen an ein zertifiziertes Service-Center.

Achten Sie darauf, dass keine Metall- oder entzündliche Gegenstände oder Flüssigkeiten in das Innere des Projektors gelangen. Achten Sie darauf, dass der Projektor nicht feucht wird.

Das kann zu Kurzschlüssen oder Überhitzungen führen, wodurch Brände, Stromschläge oder Schäden am Projektor verursacht werden können.

- Platzieren Sie keine Flüssigkeitsbehälter oder Metallgegenstände in die Nähe des Projektors.
- Falls Flüssigkeit in das Innere des Projektors gelangt, wenden Sie sich an Ihren Händler.
- Achten Sie besonders auf Kinder.

Verwenden Sie die von Panasonic angegebene Aufhängevorrichtung.

Bei beschädigter Aufhängevorrichtung kann der Projektor herunterfallen.

- Befestigen Sie das mitgelieferte Sicherheitsseil an die Deckenhalterung, um zu verhindern dass der Projektor herunterfällt.

Berühren Sie oder entfernen Sie die Gummikappe unten am Projektor nicht.

- Dies kann zu Verbrennungen führen, da die Temperatur sehr hoch ist, wenn die Lampe leuchtet und auch noch eine Weile nach dem Ausschalten der Lampe.

■ ZUBEHÖR

Die Batterien müssen immer korrekt verwendet werden, beachten Sie dazu die folgenden Hinweise.

Nichtbeachtung führt zu Verbrennungen, auslaufenden Batterien, Überhitzungen, Explosionen oder Bränden.

- Verwenden Sie immer nur die angegebenen Batterien.
- Benutzen Sie keine wiederaufladbaren Batterien.
- Zerlegen Sie niemals die Anodenbatterien.
- Setzen Sie die Batterien niemals Hitze, Wasser oder Feuer aus.
- Achten Sie darauf, dass die Pole der Batterie (+ und -) niemals Metallgegenstände (z.B. Halsketten oder Haarnadeln) berühren.
- Halten Sie Batterien von metallischen Gegenständen fern und bewahren Sie sie nicht in deren Nähe auf.
- Bewahren Sie die Batterien in einem Plastikbeutel auf und halten Sie sie fern von Metallgegenständen.
- Achten Sie darauf, dass die Pole der Batterien (+ und -) richtig positioniert sind wenn Sie die Batterien einsetzen.
- Verwenden Sie niemals eine neue und eine alte Batterie oder verschiedene Typen von Batterien gemeinsam.
- Verwenden Sie keine Batterien, bei denen die Hülle sich löst oder entfernt wurde.

Halten Sie Kinder von den Batterien und der Gummikappe fern, die von der Unterseite des Projektors entfernt wird.

Versehentliches Verschlucken kann zu körperlichen Schäden führen.

- Falls eine Batterie verschluckt wird, wenden Sie sich sofort an einen Arzt.

Berühren Sie niemals die aus den Batterien auslaufenden Flüssigkeiten mit der Hand und ergreifen Sie bei Bedarf folgende Maßnahmen.

- Batterieflüssigkeit auf der Haut oder auf der Bekleidung kann zu Hautentzündungen oder Verletzungen führen. Spülen Sie die betroffenen Stellen unverzüglich mit klarem Wasser ab und wenden Sie sich sofort an einen Arzt.
- Der Kontakt der batterieflüssigkeit mit den Augen kann zum Verlust der Sehkraft führen. Reiben Sie in so einem Fall nicht die Augen. Spülen Sie die betroffenen Stellen unverzüglich mit klarem Wasser ab und wenden Sie sich sofort an einen Arzt.

Bauen Sie die Lampe niemals auseinander.

Zerbrochene Lampen können Verletzungen verursachen.

Lampe wechseln

In der Lampe herrscht ein hoher Innendruck vor. Unsachgemäße Handhabung führt zu Explosionen und somit zu schweren Verletzungen oder Unfällen.

- Die Lampe kann leicht explodieren wenn sie auf harte Gegenstände aufschlägt oder herunterfällt.
- Bevor die Lampe ersetzt wird, muss die Stromversorgung unterbrochen werden. Andernfalls können Stromschläge oder Explosionen auftreten.
- Schalten Sie beim Ersetzen der Lampe das Gerät aus und lassen Sie die Lampe mindestens 1 Stunde abkühlen bevor Sie sie berühren, um Verbrennungen zu vermeiden.

WARNUNG:

Verwenden Sie das mitgelieferte Netzkabel nur mit diesem Projektor - und mit keinem anderen Gerät.

- Die Verwendung des mitgelieferten Netzkabels mit anderen Geräten als diesem Projektor kann Kurzschlüsse oder Überhitzungen verursachen und somit zu Stromschlägen oder Bränden führen.

Entfernen Sie immer alle leeren Batterien unverzüglich aus der Fernbedienung.

- Andernfalls kann es zum Auslaufen der Flüssigkeit, Überhitzungen oder Explosionen der Batterien kommen.

VORSICHT:

■ STROMVERSORGUNG

Wenn das Netzkabel von der Steckdose gezogen wird, müssen sowohl der Stecker als auch die Steckdose mit der Hand gehalten bzw. stabilisiert werden.

Wenn nur das Netzkabel gezogen wird, kann die Leitung beschädigt werden, was Brände, Kurzschlüsse oder schwere Stromschläge verursachen kann.

Ziehen Sie den Netzstecker aus der Steckdose, wenn Sie den Projektor über einen längeren Zeitraum nicht benutzen.

Andernfalls kann es zu einem Brand oder elektrischen Schlag kommen.

Ziehen Sie den Stecker aus der Steckdose bevor Sie das Gerät reinigen oder warten.

Andernfalls können Stromschläge auftreten.

■ VERWENDUNG/INSTALLATION

Legen Sie keine schweren Gegenstände auf den Projektor.

Nichtbeachtung führt dazu, dass der Projektor instabil wird und herunterfällt, was zu schweren Verletzungen oder Schäden führen kann. Der Projektor wird dadurch beschädigt oder verformt.

Lehnen Sie sich nicht mit Ihrem Körpergewicht an den Projektor.

Sie könnten dadurch stürzen oder der Projektor könnte zerbrechen, was zu Verletzungen führen kann.

- Achten Sie besonders darauf, dass kleine Kinder nicht auf dem Projektor stehen oder sitzen.

Stellen Sie den Projektor nicht in sehr heißen Umgebungen auf.

Dadurch könnten das Gehäuse oder die internen Komponenten beschädigt oder Brände verursacht werden.

- Seien Sie besonders achtsam bei Umgebungen die dem direkten Sonnenlicht ausgesetzt sind oder sich in der Nähe von Ofen befinden.

Der Projektor darf an keinem Ort aufgestellt werden, an dem er Salz oder korrosiven Gasen ausgesetzt ist.

Denn dies kann dazu führen, dass der Projektor aufgrund von Korrosion beschädigt wird.

Stellen Sie keine Gegenstände vor das Objektiv während der Projektor genutzt wird.

Dies kann zum Brand oder zu Schäden am Gegenstand führen und eine Fehlfunktion des Projektors verursachen.

- Extrem starkes Licht wird vom Objektiv des Projektors abgestrahlt.

Stehen Sie nicht vor dem Objektiv während der Projektor genutzt wird.

Dies kann zu Schäden und Verbrennungen an der Kleidung führen.

- Extrem starkes Licht wird vom Objektiv des Projektors abgestrahlt.

Ziehen Sie immer den Stecker heraus bevor Sie den Projektor transportieren.

Der Transport des Projektors mit noch angeschlossenen Kabeln kann die Kabel beschädigen, was Brände oder Stromschläge hervorrufen kann.

Wenn Sie den Projektor an der Decke installieren, halten Sie Befestigungsschrauben und Netzkabel von Metallteilen in der Decke entfernt.

Kontakt mit Metallteilen in der Decke kann einen elektrischen Stromschlag verursachen.

Schließen Sie niemals Kopfhörer oder Ohrhörer an den Anschluss <VARIABLE AUDIO OUT> an.

Starker Schalldruck aus den Ohrhörern und Kopfhörern kann zum Hörverlust führen.

■ ZUBEHÖR

Verwenden Sie niemals die alte Lampe.

Dies könnte dazu führen, dass die Lampe explodiert.

Falls die Lampe zerbricht, lüften Sie sofort den Raum. Berühren Sie die Scherben nicht und halten Sie das Gesicht von ihnen fern.

Andernfalls werden Dämpfe eingeatmet, die beim Bruch der Lampe freigesetzt wurden und die fast die gleiche Menge von Quecksilber enthalten wie Leuchtstofflampen. Zudem führen die Scherben zu Verletzungen.

- Falls Sie glauben, dass Sie den Dampf eingeatmet haben oder dass er in Ihre Augen oder Ihren Mund gelangt ist, wenden Sie sich sofort an einen Arzt.
- Bitten Sie Ihren Händler, die Lampe auszutauschen und das Innere des Projektors zu überprüfen.

VORSICHT:

Wenn Sie den Projektor für einen längeren Zeitraum nicht benutzen, entfernen Sie die Batterien aus der Fernbedienung. Die Nichtbeachtung dieser Sicherheitsmaßnahme führt dazu, dass die Batterie ausläuft, überhitzt, Feuer fängt oder explodiert, wodurch ein Feuer oder eine Verunreinigung der Umgebung entstehen kann.

■ WARTUNG

Bitte Sie Ihren Händler einmal pro Jahr, das Innere des Projektors zu reinigen.

Die Verwendung des Projektors mit angesammelten Staubablagerungen kann Brände verursachen.

- Die Kosten für die Reinigung wird Ihnen Ihr Händler mitteilen können.

Batterie entnehmen

1. Drücken Sie die Abdeckung leicht an und ziehen Sie sie hoch.

2. Entfernen Sie die Batterien.

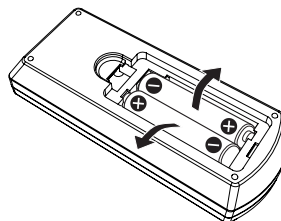
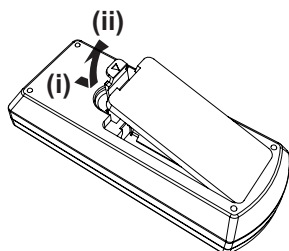

■ Marken usw.

- Windows, Windows Vista und Internet Explorer sind eingetragene Markenzeichen oder Markenzeichen der Microsoft Corporation in den USA und/oder anderen Ländern.
- Mac, Mac OS, OS X, iPad, iPhone, iPod touch und Safari sind Marken der Apple Inc., eingetragen in den Vereinigten Staaten und anderen Ländern.
- IOS ist eine Marke oder eingetragene Marke von Cisco in den Vereinigten Staaten und anderen Ländern und Regionen und wird unter Lizenz verwendet.
- Android ist eine Marke von Google Inc.
- Die Begriffe HDMI und HDMI High-Definition Multimedia Interface sowie das HDMI Logo sind Marken oder eingetragene Marken von HDMI Licensing Administrator, Inc. in den Vereinigten Staaten und anderen Ländern.
- Intel® ist ein Warenzeichen der Intel Corporation in den USA und/oder anderen Ländern.
- VueMagic ist eine Marke von Pixelworks, Inc.
- PJLink™ ist ein Markenzeichen oder angemeldetes Markenzeichen in Japan, den USA und anderen Ländern und Regionen.
- Adobe und Adobe Reader sind Markenzeichen oder eingetragene Markenzeichen von Adobe Systems Inc. in den USA und/oder anderen Ländern.
- Allen sonstigen in diesem Handbuch erwähnten Namen, Firmennamen und Produktnamen sind Markenzeichen ihrer jeweiligen Inhaber.

Bitte beachten Sie, dass die Symbole ® und ™ in diesem Handbuch nicht ausdrücklich dargestellt werden.

■ Software-Informationen zu diesem Produkt

Dieses Produkt enthält die folgende Software:

- (1) unabhängig von oder für Panasonic Corporation entwickelte Software,
- (2) Software, die Dritten gehört und an Panasonic Corporation lizenziert ist,
- (3) Software, die unter GNU General Public License, Version 2.0 (GPL V2.0) lizenziert ist,
- (4) Software, die unter GNU LESSER General Public License, Version 2.1 (LGPL V2.1) lizenziert ist, und/oder
- (5) Andere Open Source Software, als die unter GPL V2.0 und/oder LGPL V2.1 lizenzierte.

Als (3) - (5) kategorisierte Software wird verbreitet in der Hoffnung, dass sie nützlich ist, aber OHNE JEGLICHE GARANTIE, sogar ohne die implizite Garantie der MARKTFÄHIGKEIT oder EIGNUNG FÜR EINEN BESTIMMTEN ZWECK. Bitte beachten Sie die detaillierten Geschäftsbedingungen, die in der mitgelieferten CD-ROM zu finden sind.

Mindestens drei (3) Jahre ab Lieferung dieses Produkts stellt Panasonic allen Dritten, die sich über die nachstehenden Kontaktinformationen mit uns in Verbindung setzen, für einen Preis, der nicht mehr als unsere Kosten für die physische Erstellung der Quellcode-Distribution beträgt, eine vollständig maschinenlesbare Kopie des entsprechenden unter GPL V2.0, LGPL V2.1 oder den anderen Lizenzen mit einer entsprechenden Verpflichtung gedeckten Quellcodes einschließlich der jeweiligen Copyright-Vermerke zur Verfügung.

Kontaktinformationen: oss-cd-request@gg.jp.panasonic.com

■ Abbildungen in diesen Bedienungsanweisungen

- Die Abbildungen des Projektors, des Bildschirms und anderer Komponenten können von dem tatsächlichen Produkt abweichen.

■ Seitenverweise

- Die Seitenverweise werden in diesem Handbuch dargestellt als: (➡ Seite 00).

■ Begriffen

- In diesem Handbuch wird die „Drahtlose Fernsteuerungseinheit“ als „Fernbedienung“ bezeichnet.
- Die Taste <INPUT/ENTER> funktioniert als Taste <ENTER> wenn ein Menü angezeigt ist. Zur einheitlichen Beschreibung der Funktionen der Tasten auf dem Gerät und der Fernbedienung wird die Bestätigung der Angabe auf einem Menübildschirm als „Drücken Sie die Taste <ENTER>“ formuliert.

Funktionen des Projektors

Komfortables Sehen in einer hellen Umgebung

- ▶ Das hohe Kontrastverhältnis von 16 000 : 1 wird in einem kompakten Gerät erzielt.
- ▶ Der niedrige Geräuschpegel 28 dB*¹ unterstützt das komfortable Sehen ruhiger Szenen.
- ▶ Unterstützt das komfortable Betrachten in einem hellen Raum durch Drücken der Taste <DAYLIGHT VIEW> auf der Fernbedienung. (Funktion Daylight View Lite)

*1 Wenn [Lampenkontrolle] auf [💡 (Eco 2)] gesetzt ist

Bildgrößenanpassung

(Nur für PT-LW373, PT-LW333, PT-LB423, PT-LB383 und PT-LB353)

- ▶ Mit den Funktionen W/S Trapezkorrektur, Eckenkorrektur und Kurvenkorrektur können Sie die Bildgröße an den Bildschirm anpassen.

Verringerte Wartungskosten

- ▶ Wartungskosten werden mittels eines Filters mit längerer Nutzungsdauer und einem empfohlenen Lampenaustauschintervall von 10 000 H*¹ verringert.

*1 Wenn [Lampenkontrolle] konstant ohne ein Wechseln zu anderen Modi auf [💡 (Eco 2)] gesetzt ist
Diese Zeit ist nur das Ziel für den Austausch und nicht die garantierte Zeit.

Kurzanleitung

Ausführliche Informationen finden Sie auf den entsprechenden Seiten.

1. **Einrichten des Projektors.**
(➔ Seite 23)



2. **Anschluss an andere Geräte.**
(➔ Seite 28)



3. **Anschluss des Netzkabels.**
(➔ Seite 33)



4. **Einschalten.**
(➔ Seite 34)



5. **Wahl des Eingangssignals.**
(➔ Seite 36)



6. **Anpassen des Bildes.**
(➔ Seite 36)

Kapitel 1 Vorbereitung

Dieses Kapitel erklärt alles was Sie wissen oder überprüfen müssen, bevor Sie den Projektor verwenden.

Hinweise für die Sicherheit

Sicherheitshinweise zum Transport

- Gehen Sie beim Transport des Projektors vorsichtig vor und vermeiden Sie zu starke Vibrationen und Stöße. Denn dadurch können Schäden an den internen Teilen entstehen und zu Fehlfunktionen führen.
- Transportieren Sie den Projektor nicht, wenn der anpassbare Fuß ausgefahren ist. Dies kann zu einer Beschädigung der anpassbaren Fuß führen.
- (Nur für PT-LW373, PT-LW333, PT-LB423, PT-LB383 und PT-LB353)
Bewegen oder transportieren Sie den Projektor nicht, solange das WLAN-Modul (Modell Nr.: ET-WML100) des optionalen Zubehörs angeschlossen ist. Dies könnte zu Schäden am WLAN-Modul führen.

Sicherheitshinweise zur Aufstellung

■ Verwenden Sie den Projektor nicht im Freien.

Der Projektor ist nur zur Verwendung in Innenräumen vorgesehen.

■ Stellen Sie den Projektor nicht in den folgenden Umgebungen auf.

- Orte, an denen Vibrationen und Erschütterungen auftreten, z. B. in Fahrzeugen: Dies kann die inneren Komponenten beschädigen oder zu Funktionsstörungen führen.
- Standorte in Meernähe oder solche, die korrosiven Gasen ausgesetzt sind: Korrosion kann die internen Komponenten beschädigen oder eine Fehlfunktion des Projektors verursachen.
- In der Nähe der Abluftöffnungen von Klimaanlage: Je nach Nutzungsumständen kann der Bildschirm in seltenen Fällen durch heiße Abluft aus der Abluftöffnung oder durch heiße oder kalte Luft flimmern. Achten Sie darauf, dass die Abluftöffnungen des Projektors, anderer Geräte oder Klimaanlage nicht in Richtung der Vorderseite des Projektors blasen.
- Orte mit starken Temperaturschwankungen, z.B. in der Nähe von Lichtquellen (Studiolampen): Dies kann die Lebensdauer der Lampe verkürzen oder zur Verformung des Außengehäuses sowie zu Funktionsstörungen führen. Die Betriebstemperatur der Umgebung des Projektors sollte zwischen 5 °C (41 °F) und 40 °C (104 °F) betragen wenn es an Orten unter 1 400 m (4 593') über dem Meeresspiegel verwendet wird, und zwischen 5 °C (41 °F) und 35 °C (95 °F) wenn er an höher gelegenen Orten (zwischen 1 400 m (4 593') und 2 700 m (8 858') über dem Meeresspiegel) verwendet wird, und zwischen 5 °C (41 °F) und 30 °C (86 °F) wenn er an höher gelegenen Orten (zwischen 2 700 m (8 858') und 3 000 m (9 843') über dem Meeresspiegel) verwendet wird.
- In der Nähe von Hochspannungsleitungen oder Motoren: Dies kann zu Störungen beim Betrieb des Projektors führen.

■ Wenn das Produkt an einer Decke montiert werden soll, wenden Sie sich unbedingt an einen spezialisierten Techniker.

Hierfür ist eine optionale Deckenaufhängevorrichtung erforderlich. Achten Sie darauf, dass Sie die Projektormontagehalterung zusammen mit der Deckenaufhängevorrichtung für hohe bzw. niedrige Decken verwenden.

Modell Nr.: ET-PKL100H (für Hohe Decken), ET-PKL100S (für Niedrige Decken), ET-PKL420B (Projektormontagehalterung)

■ Achten Sie bei der Verwendung des Projektors in einer Höhe von unter 1 400 m (4 593') darauf, dass der [Lüfterkontrolle]-Modus auf [Aus] gesetzt ist.

Eine Nichtbeachtung kann die Lebensdauer der inneren Teile verkürzen und Funktionsstörungen hervorrufen.

■ Achten Sie bei der Verwendung des Projektors in Höhen zwischen 1 400 m (4 593') und 2 700 m (8 858') darauf, dass der [Lüfterkontrolle]-Modus auf [Ein 1] gesetzt ist.

Eine Nichtbeachtung kann die Lebensdauer der inneren Teile verkürzen und Funktionsstörungen hervorrufen.

■ Achten Sie bei der Verwendung des Projektors in Höhen zwischen 2 700 m (8 858') und 3 000 m (9 843') darauf, dass der [Lüfterkontrolle]-Modus auf [Ein 2] gesetzt ist.

Eine Nichtbeachtung kann die Lebensdauer der inneren Teile verkürzen und Funktionsstörungen hervorrufen.

■ Verwenden Sie den Projektor nicht in Höhen von mehr als 3 000 m (9 843') über dem Meeresspiegel.

Eine Nichtbeachtung kann die Lebensdauer der inneren Teile verkürzen und Funktionsstörungen hervorrufen.

■ Neigen Sie den Projektor nicht und legen Sie ihn nicht auf die Seite.

Neigen Sie das Projektorgehäuse vertikal nicht über ± 30 Grad und horizontal nicht über ± 15 Grad. Eine zu starke Neigung kann die Lebensdauer der Bauteile verkürzen.

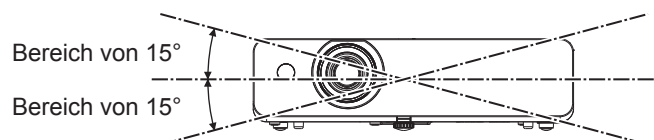
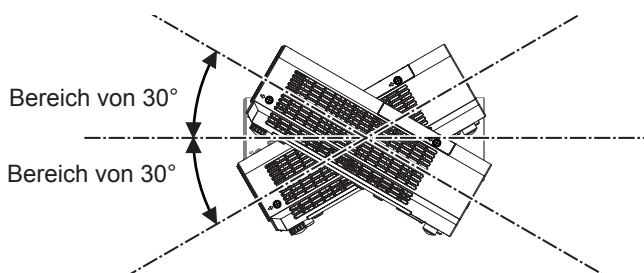

■ Sicherheitshinweise für die Aufstellung der Projektoren

- Stellen Sie nicht mehrere Projektoren aufeinander.
- Befestigen Sie den Projektor nicht an der oberen Gehäusefläche.
- Blockieren Sie nicht die Belüftungsöffnungen des Projektors (Lufteinlass und -auslass).
- Heizungs- und Kühlluft aus Klimaanlage darf nicht direkt auf die Belüftungsöffnungen (Lufteinlass und -auslass) des Projektors geblasen werden.

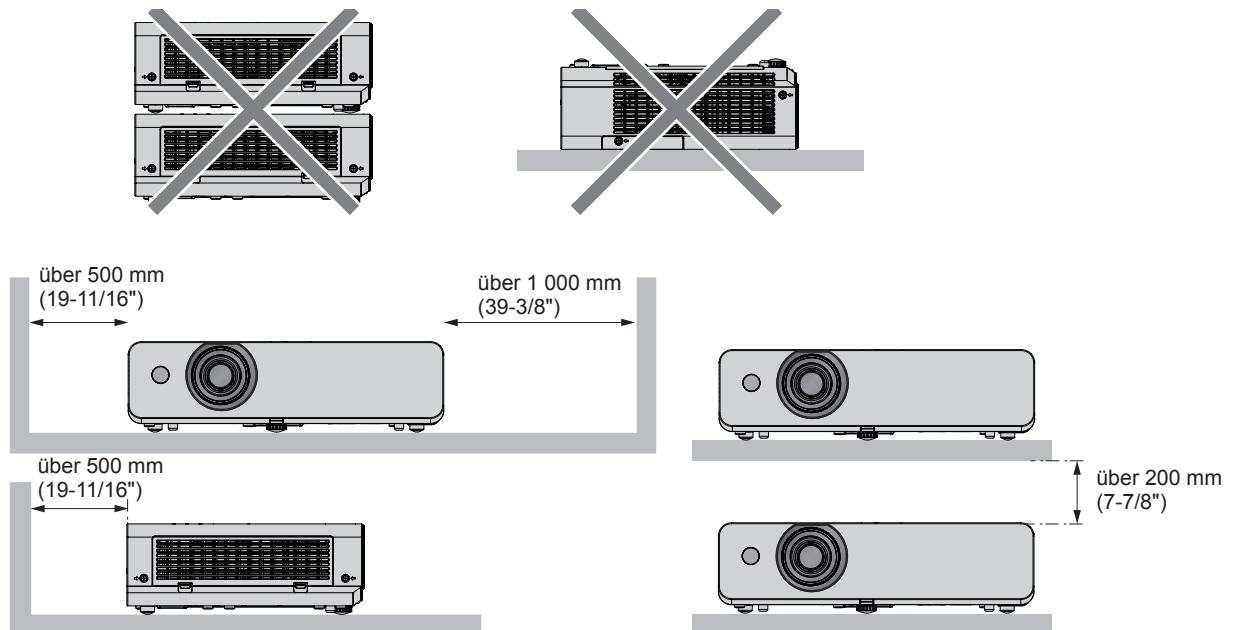

- Stellen Sie den Projektor niemals in einem beengten Raum auf.
Wenn der Projektor in einem beengten Raum aufgestellt wird, ist eine Belüftungs- und/oder Klimaanlage erforderlich.
Wenn keine ausreichende Belüftung vorhanden ist, kann sich Abluftwärme ansammeln, was zum Auslösen der Schutzschaltung des Projektors führt.

Sicherheit

Treffen Sie Sicherheitsmaßnahmen gegen folgende Vorfälle:

- Verlust Ihrer persönlichen Registrierungsangaben.
- Unerlaubte Bedienung durch nicht autorisierte Dritte.
- Störung oder Abschalten dieses Produkts durch nicht autorisierte Dritte.

Sicherheitsanweisung (➔ Seiten 65, 85)

- Verwenden Sie ein Kennwort, das nicht leicht zu erraten ist.
- Ändern Sie Ihr Passwort regelmäßig.
- Panasonic und dessen Partnerunternehmen fragen Kunden nie nach ihrem Passwort. Sollten Sie nach Ihrem Passwort gefragt werden, geben Sie es nicht heraus.
- Das zum Anschluss verwendete Netzwerk muss durch eine Firewall oder andere Mittel gesichert sein.
- Legen Sie ein Passwort für die Steuerung über das Internet fest und schränken Sie die Benutzer ein, die sich anmelden können.

Hinweis

- Die LAN-Funktion ist nicht verfügbar bei PT-LB303.

Hinweise für den Betrieb

■ Um eine gute Bildqualität zu erzielen

- Schließen Sie die Vorhänge oder Fensterläden und schalten Sie alle Beleuchtungen in der Nähe der Leinwand aus, um eine Beeinflussung der Leinwand durch Lichteinfall von außen oder durch die Innenbeleuchtung zu vermeiden.
- Je nachdem wo der Projektor verwendet wird, kann die heiße Luft aus der Luftauslassöffnung oder warme bzw. kalte Luft aus einer Klimaanlage einen schimmernden Effekt auf dem Bildschirm hervorrufen.
Verwenden Sie den Projektor nicht in Umgebungen, in denen die Luft aus dem Projektor, anderen Geräten oder Klimaanlage zwischen dem Projektor und dem Bildschirm strömt.
- Die Wärmeentwicklung der Lampe des Projektors wirkt sich auf die Linse aus. Daher ist die Fokussierung direkt nach dem Einschalten instabil. Die Fokussierung stabilisiert sich nach einer Projektionsdauer von 30 Minuten oder länger.

■ Berühren Sie die Oberfläche oder das Glas der Linse nicht mit bloßen Händen.

Wenn die Oberfläche oder der Deckel der Linse durch Fingerabdrücke oder sonstige Einwirkungen verschmutzt werden, wird dieser Schmutz vergrößert und auf die Projektionsfläche projiziert.

■ LCD-Bildschirm

Die Anzeigeeinheit dieses Projektors enthält drei LCD-Komponenten. Diese LCD-Komponenten sind technische Präzisionsprodukte. Dennoch kann es vorkommen, dass im projizierten Bild einige Pixel fehlen oder ständig leuchten. Dies stellt keine Fehlfunktion dar.

Wenn ein Standbild lange Zeit angezeigt wird, kann dies ein Nachbild auf den LCD-Komponenten erzeugen. Zeigen Sie in diesem Fall eine Stunde oder länger den komplett weißen Bildschirm im Testmuster an.

■ Optische Komponenten

Wenn der Projektor in einer Umgebung mit hohen Temperaturen, starker Belastung durch Staub oder Tabakrauch betrieben wird, sinkt die Lebensdauer der optischen Komponenten, wie z. B. der LCD-Komponente und der polarisierenden Platte. Möglicherweise wird hierdurch ein Austausch nach weniger als einem Jahr der Nutzung nötig. Weitere Informationen hierzu erhalten Sie von Ihrem Händler.

■ Lampe

Die Lichtquelle des Projektors ist eine Quecksilberlampe mit hohem Innendruck. Hochdruck-Quecksilberlampen weisen folgende Eigenschaften auf.

- Die Helligkeit der Lampe nimmt mit der Nutzungsdauer ab.
- Erschütterungen können dazu führen, dass die Lampe hörbar platzt oder ihre Lebensdauer verkürzt wird.
- Die Lebensdauer der Lampe hängt in hohem Maße von individuellen Umständen und Nutzungsbedingungen ab. Insbesondere trägt die kontinuierliche Verwendung über 6 Stunden und häufiges Ein- und Ausschalten zum starken Verschleiß der Lampe und zur Verkürzung ihrer Lebensdauer bei.
- In seltenen Fällen kann die Lampe kurz nach der Projektion platzen.
- Wenn die Lampe über ihre Wechselfrist hinaus verwendet wird, besteht ein höheres Risiko, dass sie zerplatzt. Tauschen Sie die Lampeneinheit regelmäßig aus. („Austauschfrist für die Lampeneinheit“ (► Seite 94), „Austauschen der Lampeneinheit“ (► Seite 95))
- Wenn die Lampe platzt, entweicht das in der Lampe enthaltene Gas in Form von Rauch.
- Wir empfehlen, Ersatzlampen bereit zu halten.

■ Anschließen von Computern und externen Geräten

- Wenn Sie den Projektor an einen Computer oder ein externes Gerät anschließen möchten, lesen Sie zuvor die in diesem Handbuch enthaltenen Hinweise zur Verwendung von Netzkabeln und abgeschirmten Kabeln sorgfältig durch.

Hinweise zum Gebrauch der WLAN- oder Funkverbindung

(Nur für PT-LW373, PT-LW333, PT-LB423, PT-LB383 und PT-LB353)

Die Funkverbindungs-Funktion des Projektors arbeitet mit HF-Wellen auf dem 2,4-GHz-Band.

Es ist keine Genehmigung zum Betrieb einer Funkstation erforderlich, aber die folgenden Hinweise sind unbedingt vor der Verwendung sorgfältig zu beachten.

Das WLAN-Modul (Modell Nr.: ET-WML100) des optionalen Zubehörs muss installiert werden, wenn Sie die WLAN-Funktion dieses Projektors verwenden möchten.

■ Verwenden Sie dieses Gerät nicht in der Nähe anderer HF-Geräte.

Die folgenden Arten von Geräten arbeiten u. U. mit HF-Wellen auf dem gleichen Frequenzband wie der Projektor.

Bei Betrieb des Projektors in der Nähe eines derartigen Gerätes können Funkstörungen auftreten, die eine drahtlose Kommunikation unmöglich machen, oder die Kommunikationsgeschwindigkeit reduzieren:

- Mikrowellenherde usw.
- Geräte der industriellen, chemischen und medizinischen Technik usw.
- Werksinterne Funkstationen zur Identifizierung von sich bewegenden Objekten, z. B. in Fertigungsstraßen usw.
- Bestimmte Funkstationen mit niedriger Leistung

■ Der Gebrauch von Handys, Fernsehgeräten und Radios in der Nähe des Projektors ist möglichst zu vermeiden.

Handys, Fernsehgeräte, Radios und ähnliche Geräte arbeiten zwar mit anderen HF-Bändern als der Projektor, sodass keinerlei Beeinträchtigung der drahtlosen Kommunikation oder der Übertragung und des Empfangs an diesen Geräten auftritt.

Die HF-Wellen des Projektors können jedoch Rauschen bei der Ton- oder Bildwiedergabe mit einem derartigen Gerät erzeugen.

■ Die zur drahtlosen Kommunikation verwendeten HF-Wellen können keine Stahlarmierungen, Metall, Beton usw. durchdringen.

Eine Kommunikation ist nur durch Wände und Böden möglich, die aus Werkstoffen wie Holz und Glas (außer Glas, das Drahtgewebe enthält) bestehen, nicht aber durch Stahlarmierungen, Metall, Beton usw.

■ **Verwenden Sie den Projektor nicht an Orten, die statischer Elektrizität ausgesetzt sind.**

Wenn Sie den Projektor an Orten mit statischer Elektrizität (z. B. auf einem Teppich) verwenden, wird die WLAN- oder LAN-Verbindung möglicherweise unterbrochen.

Wenn statische Elektrizität oder Rauschen die Herstellung einer Verbindung mit dem LAN nicht zulassen, drücken Sie die Ein/Aus-Taste auf der Fernbedienung oder auf dem Bedienfeld, um den Projektor auszuschalten, und beseitigen Sie die Quelle der statischen Elektrizität oder des Rauschens, schalten Sie den Projektor dann wieder ein.

■ **Ausfuhr des Projektors**

Beachten Sie bitte, dass die von einem kabellosen WLAN-Netzwerk nutzbaren Kanäle und Frequenzen in bestimmten Ländern oder Gebieten Einschränkungen unterliegen.

■ **Verfügbare drahtlose LAN-Kanäle**

Die nutzbaren Kanäle (Frequenzbereich) sind je nach Land oder Gebiet verschieden. Weiteres in der Tabelle unten.

Land oder Gebiet	Standard	Nutzbare Kanäle	Frequenzband (Mittlere Frequenz)
Global	IEEE802.11b/g/n	Kanäle 1 - 11	2,412 GHz - 2,462 GHz

*Frequenz und Kanal unterscheiden sich je nach Land.

*Bitte benutzen Sie die Funktion Kabelloses Netzwerk (WLAN) in Übereinstimmung mit den Gesetzen des jeweiligen Landes.

Hinweis

- Das WLAN-Modul (Modell Nr.: ET-WML100) des optionalen Zubehörs ist erforderlich, wenn Sie die WLAN-Funktion dieses Projektors verwenden möchten.

Hinweise zu drahtlosen WLAN-Netzwerken

Der Vorteil eines drahtlosen Netzwerks (WLAN) besteht darin, dass Informationen zwischen einem Computer oder ähnlichen Geräten und einem Zugangspunkt über Funk ausgetauscht werden, solange sich der Benutzer innerhalb des HF-Übertragungsbereichs befindet.

Andererseits können die nachstehend aufgeführten Probleme auftreten, wenn keine geeigneten Sicherheitseinstellungen vorgenommen werden, da Funkwellen ohne Weiteres Hindernisse (z. B. Wände) passieren und innerhalb des gegebenen Bereichs überall verfügbar sind.

- Böswillige Dritte können übertragene Daten absichtlich abfangen und überwachen, einschließlich des Inhalts von E-Mails und privaten Informationen, beispielsweise Ihre ID-Kennung, Ihr Passwort, Kreditkartennummern usw.
- Böswillige Dritte können sich einen unbefugten Zugang zum Privat- oder Firmennetzwerk verschaffen und die folgenden Aktionen ausführen:
 - Abrufen von persönlichen und/oder geheimen Informationen (Informationsverlust)
 - Verbreiten von falschen Informationen durch Auftreten als eine bestimmte Person („Spoofing“)
 - Überschreiben abgefangener Mitteilungen und Ausgeben von falschen Daten (unerlaubte Änderungen vornehmen)
 - Verbreiten von schädlicher Software wie Computerviren und Verursachen von Daten- und/oder Systemabstürzen

Da die meisten WLAN-Adapter oder Zugangspunkte mit Sicherheitsfunktionen ausgestattet sind, die derartige Probleme verhindern, können Sie die Möglichkeit eines Auftretens solcher Probleme weitgehend reduzieren, wenn Sie die geeigneten Sicherheitseinstellungen für das betreffende WLAN-Gerät vornehmen.

Bei bestimmten WLAN-Geräten sind die Sicherheitseinstellungen zum Zeitpunkt des Kaufs noch nicht aktiviert. Achten Sie daher unbedingt darauf, alle Einstellungen im Zusammenhang mit der Sicherheit unter Bezugnahme auf die Bedienungsanleitung des betreffenden Gerätes vorzunehmen, bevor Sie ein WLAN-Gerät in Betrieb nehmen, um die Möglichkeit eines Auftretens von Sicherheitsproblemen weitestgehend auszuschalten.

In Abhängigkeit von den Spezifikationen des jeweiligen drahtlosen WLAN-Netzwerks sind böswillige Dritte möglicherweise in der Lage, Sicherheitseinstellungen durch besondere Maßnahmen zu umgehen.

Panasonic macht den Käufer dieses Produkts auf das Risiko aufmerksam, das eingegangen wird, wenn dieses Produkt ohne geeignete Sicherheitseinstellungen betrieben wird. Es wird dringend angeraten, dass der Käufer die entsprechenden Sicherheitseinstellungen nach eigenem Ermessen und unter eigener Haftung vornimmt.

Speicherung

Bewahren Sie den Projektor in einem trockenen Raum auf.

Entsorgung

Fragen Sie für die korrekte Entsorgung des Geräts Ihre örtlichen Behörden oder den Händler zu den korrekten Entsorgungsmethoden.

Die Lampe enthält Quecksilber. Fragen Sie für die Entsorgung der Lampe Ihre örtlichen Behörden oder den Händler zu den korrekten Entsorgungsmethoden.

Batterien müssen unter Einhaltung der örtlichen Vorschriften oder Bestimmungen entsorgt werden.

Zubehör

Überprüfen Sie, ob das nachstehend aufgeführte Zubehör vollständig vorhanden ist. Die Zahlen in Klammern < > geben die Anzahl der Zubehörteile an.

Drahtlose Fernsteuerungseinheit <1>

(Für PT-LW373, PT-LW333,
PT-LB423, PT-LB383 und
PT-LB353)
(N2QAYA000116)

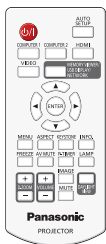

(Für PT-LB303)
(N2QAYA000110)

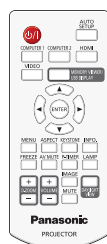

CD-ROM <1> (1JK1LB423U)

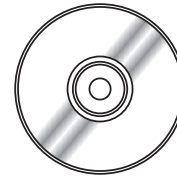

Netzkabel (K2CG3YY00184)

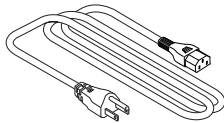

(K2CT3YY00079)

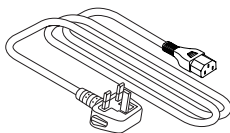

(K2CM3YY00039)

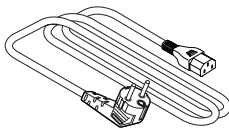

Batterie AAA/R03 oder AAA/LR03 <2> (für die Fernbedienung)

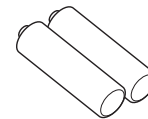

RGB-Signal-Kabel <1> (K1HY15YY0012)

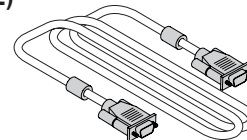

Achtung

- Entfernen Sie die Netzkabelabdeckkappe und das Verpackungsmaterial nach dem Auspacken des Projektors ordnungsgemäß.
- Benutzen Sie das mitgelieferte Netzkabel nicht für andere Geräte als diesen Projektor.
- Im Falle des Verlusts von Zubehör wenden Sie sich bitte an Ihren Händler.
- Bewahren Sie kleine Teile sachgemäß auf und halten Sie sie fern von kleinen Kindern.

Hinweis

- Der Typ und die Anzahl der Netzstromkabel sind abhängig vom Land, in dem Sie das Produkt kaufen.
- Die Modellnummern der Zubehörteile können ohne vorherige Ankündigung geändert werden.

Inhalt der mitgelieferten CD-ROM

Die mitgelieferte CD-ROM enthält folgende Inhalte:

Anleitung/Liste (PDF)	Bedienungsanleitung	
	Bedienungsanleitung - Multi Monitoring & Control Software	
	Bedienungsanleitung - Presenter Light Software	
	List of Compatible Device Models	Dies ist eine Liste von Projektoren, die mit der Multi Monitoring & Control Software und deren Einschränkungen kompatibel sind.
	Softwarelizenz	Die Open-Source-Software-Lizenzen, die in diesem Projektor verwendet werden, sind in den PDF-Dateien enthalten.
Software	Multi Monitoring & Control Software (Windows)	Diese Software erlaubt es Ihnen, mehrere mit dem LAN verbundene Displays (Projektor oder Flachbilddisplay) zu überwachen und zu steuern.

- Die Multi Monitoring & Control Software und Presenter Light Software sind nur bei PT-LW373, PT-LW333, PT-LB423, PT-LB383 und PT-LB353.

Hinweis

- Die „Liste der kompatiblen Gerätemodelle“ für Flachbildschirm-Displays, die mit der „Multi Monitoring & Control Software“ kompatibel sind, kann von der Panasonic-Website heruntergeladen werden (<https://panasonic.net/cns/prodisplays/>).

Optionales Zubehör

Optionen	Modell Nr.
Aufhängevorrichtung	ET-PKL100H (für Hohe Decken) ET-PKL100S (für Niedrige Decken) ET-PKL420B (Projektormontagehalterung)
Ersatzlampe	ET-LAL500
Ersatzfilter	ET-RFL300
D-SUB - S Video-Konvertierungskabel	ET-ADSV
Wireless-Modul	ET-WML100E / ET-WML100U ^{*1}

- Die Wireless-Modul gilt nur bei PT-LW373, PT-LW333, PT-LB423, PT-LB383 und PT-LB353.

*1 In diesem Dokument werden die Buchstaben am Ende die Modellnummern weggelassen.

Hinweis

- Die Modell-Nummern von optionalem Zubehör können ohne vorherige Ankündigung geändert werden.

Über Ihren Projektor

Fernbedienung

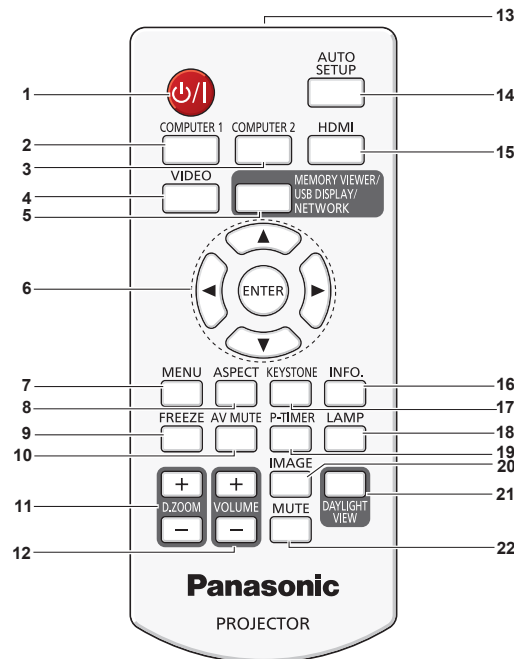

- 1 **An-/Aus-Schalter** <⏻/⏻> (⏻ Stand-by / | Einschalten)
Schaltet den Projektor ein oder aus.
- 2 **Taste <COMPUTER 1>**
Aktiviert das Signal von Computer 1 oder Component (YCbCr/YPbPr).
- 3 **Taste <COMPUTER 2>**
(Für PT-LW373, PT-LW333, PT-LB423, PT-LB383 und PT-LB353)
Aktiviert das Signal von Computer 2.
- 4 **Taste <VIDEO>**
Aktiviert das Videosignal oder das S-Video-Signal.
- 5 **Taste <MEMORY VIEWER/USB DISPLAY/NETWORK>**
(Für PT-LW373, PT-LW333, PT-LB423, PT-LB383 und PT-LB353)
Wechselt zur Projektion des Signals von Memory Viewer, von USB Anzeige oder von Netzwerk.
Taste <MEMORY VIEWER/USB DISPLAY>
(Für PT-LB303)
Es ist deaktiviert.
- 6 **Taste <ENTER>/Tasten▲▼◀▶**
Mit diesen Tasten können Sie die Optionen in den Bildschirmen durchblättern.
- 7 **Taste <MENU>**
Diese Taste dient zum Ein- und Ausschalten des Bildschirmmenüs. (➔ Seite 43)
- 8 **Taste <ASPECT>**
Mit dieser Taste können Sie das Seitenverhältnis des Bildes ändern.
- 9 **Taste <FREEZE>**
Hält das projizierte Bild und den Ton vorläufig an. (➔ Seite 39)
- 10 **Taste <AV MUTE>**

- Dient zum vorübergehenden Ausschalten der Audio- und Video-Wiedergabe. (➔ Seite 39)
- 11 **Tasten <D.ZOOM +/->**
Zum Vergrößern und Verkleinern von Bildern. (➔ Seite 40)
- 12 **Tasten <VOLUME +/->**
Mit diesen Tasten können Sie die Lautstärke der Lautsprecher oder des Audio-Ausgangssignals einstellen. (➔ Seite 40)
- 13 **Signalsensor der Fernbedienung**
- 14 **Taste <AUTO SETUP>**
Führt gleichzeitig Eingangssuche, Auto PC-Anpassung und Automat. Trapezkorrektur durch. (➔ Seite 37)
- 15 **Taste <HDMI>**
Aktiviert das HDMI-Signal.
- 16 **Taste <INFO.>**
Ruft das Menü [Information] auf. (➔ Seite 72)
- 17 **Taste <KEystone>**
Ruft das Menü [Trapezkorrektur] auf. (➔ Seite 38)
- 18 **Taste <LAMP>**
Schaltet die Einstellungsoptionen der [Lampenkontrolle] um. (➔ Seiten 39, 55)
- 19 **Tasten <P-TIMER>**
Zur Bedienung der Vorführungstimer-Funktion. (➔ Seite 39)
- 20 **Taste <IMAGE>**
Umschalten des Bildmodus. (➔ Seiten 40, 51)
- 21 **Taste <DAYLIGHT VIEW>**
Mit dieser Taste wird das Bild korrigiert wenn der Projektor in hellen Umgebungen verwendet wird. (➔ Seiten 41, 53)
- 22 **Taste <MUTE>**
Mit dieser Taste kann der Ton vorübergehend ausgeschaltet werden. (➔ Seite 41)

Achtung

- Lassen Sie die Fernbedienung nicht fallen.
- Vermeiden Sie den Kontakt mit Flüssigkeiten.
- Versuchen Sie nicht, die Fernbedienung zu verändern oder zu zerlegen.
- Bitte beachten Sie die folgenden Hinweise auf der Rückseite der Fernbedienung (s. Abbildung rechts).
 1. Verwenden Sie keine alten und neuen Batterien zusammen.
 2. Verwenden Sie immer nur die angegebenen Batterien.
 3. Achten Sie darauf, dass die Pole der Batterien (+ und -) richtig positioniert sind wenn Sie die Batterien einsetzen.
- Bitte lesen Sie zudem die Abschnitte über die Batterien in den „Wichtigen Hinweise zur Sicherheit!“.

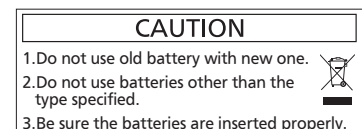

Hinweis

- Die Fernbedienung kann innerhalb einer Entfernung von ca. 5 m (16'4-13/16") verwendet werden, wenn sie direkt auf den Signalsensor für die Fernbedienung gerichtet wird. Die Fernbedienung funktioniert noch in Winkeln von bis zu $\pm 30^\circ$ in der Vertikalen und $\pm 30^\circ$ in der Horizontalen, der effektive Regelungsbereich kann jedoch reduziert sein.
- Wenn sich zwischen der Fernbedienung und dem Signalsensor für die Fernbedienung Hindernisse befinden, funktioniert die Fernbedienung unter Umständen nicht ordnungsgemäß.
- Sie können den Projektor bedienen, indem Sie das Fernbedienungssignal auf die Projektionsfläche richten. Aufgrund des durch die Eigenschaften des Bildschirms verursachten Lichtverlustes kann die Reichweite der Fernbedienung dabei variieren.
- Wenn der Signalsensor für die Fernbedienung mit Fluoreszenzlicht oder anderen starken Lichtquellen beleuchtet wird, lässt sich der Projektor unter Umständen nicht bedienen. Stellen Sie den Projektor so weit von der Lichtquelle entfernt wie möglich auf.

Projektorgehäuse

■ Oberseite

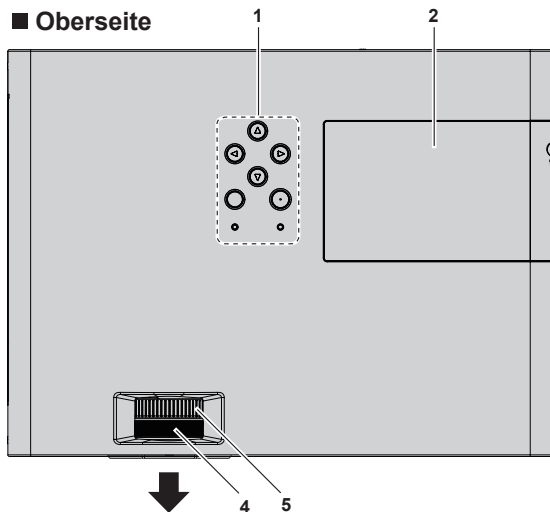

■ Unterseite

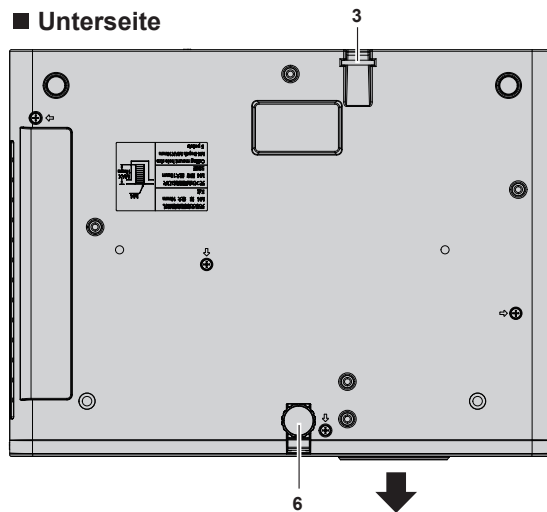

■ Seite

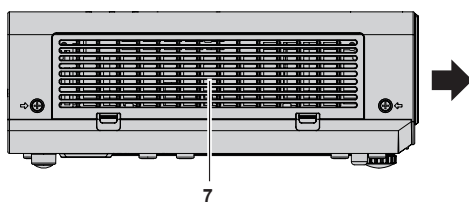

■ Frontseite

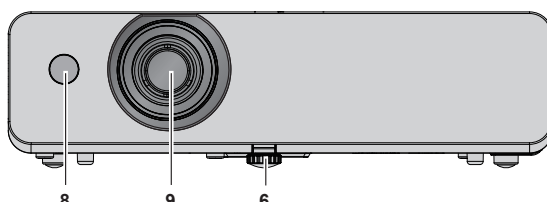

■ Seite

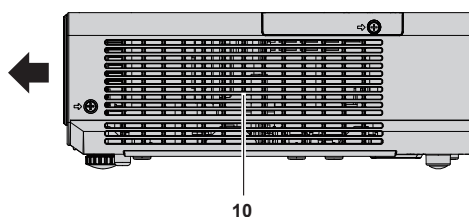

■ Rückseite

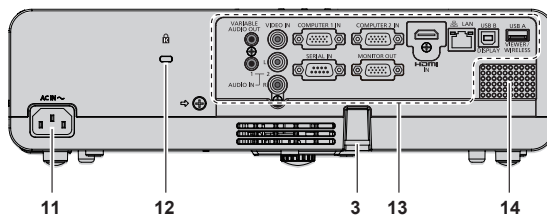

← : Projektionsrichtung

WARNUNG

Halten Sie die Hände sowie Gegenstände von der Entlüftungsöffnung fern.

- Halten Sie Hände und Gesicht fern.
- Fassen Sie nicht mit dem Finger in die Öffnung.
- Halten Sie wärmeempfindliche Gegenstände fern.

Die Heißluft aus der Luftaustrittsöffnung kann Verbrennungen, Verletzungen oder Verformungen verursachen.

1 **Bedienfeld und Anzeigen** (➔ Seite 19)

2 **Lampenabdeckung** (➔ Seite 95)

Die Lampeneinheit befindet sich im Inneren.

3 **Sicherheitshebel**

Zum Anbinden des Diebstahlsicherungskabels, etc.

4 **Fokus-Ring (Frontseite)**

Zur Einstellung des Fokus.

5 **Zoom-Ring (Rückseite)**

Zur Einstellung des Zoom.

6 **Verstellbarer Fuß**

Einstellen des Projektionswinkels.

7 **Lufteinlass/Luftfilterabdeckung** (➔ Seite 92)

Der Luftfilter befindet sich im Inneren.

8 **Signalempfänger für die Fernbedienung**

9 Projektionslinse

10 Luftauslass

11 Anschluss <AC IN>
Anschluss des Netzkabels.

12 Sicherheitsschlitz

Dieser Sicherheitsschlitz ist kompatibel mit den Kensington-Sicherheitskabeln.

13 Anschlüsse auf der Rückseite

14 Lautsprecher

Achtung

- Blockieren Sie nicht die Belüftungsöffnungen des Projektors (Luft einlass und -auslass).

Bedienfeld und Anzeigen

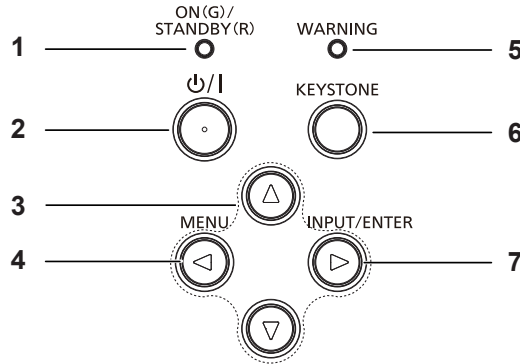

- | | |
|--|---|
| <p>1 Betriebsanzeige <ON(G)/STANDBY(R)>
Zeigt den Status der Stromversorgung an.</p> <p>2 An-/Aus-Schalter <P/I> (P Stand-by / I Einschalten)
Schaltet den Projektor ein- und aus.</p> <p>3 Tasten ▲▼◀▶
Mit diesen Tasten können die Optionen in den Bildschirmmenüs ausgewählt werden.</p> <p>4 Taste <MENU> / ◀
Ruft den Menü-Bildschirm auf.</p> <p>5 Warnungsanzeige <WARNING>
Zeigt Störungen des Projektors an.</p> | <p>6 Taste <KEystone>
Mit dieser Taste führen Sie die Trapezkorrektur durch. (➡ Seite 38)</p> <p>7 Taste <INPUT/ENTER> / ▶
Ruft das Menü mit den Informationen zur Eingangsquelle auf. (➡ Seiten 36, 47)
Zum Ausführen der Taste <ENTER> wenn das Bildschirmmenü erscheint.</p> |
|--|---|

Hinweis

- Die Taste <INPUT/ENTER> funktioniert als Taste <ENTER> wenn ein Menü angezeigt ist. Zur einheitlichen Beschreibung der Funktionen der Tasten auf dem Gerät und der Fernbedienung wird die Bestätigung der Angabe auf einem Menübildschirm als „Drücken Sie die Taste <ENTER>“ formuliert.

Anschlüsse auf der Rückseite

■ Nur für PT-LW373, PT-LW333, PT-LB423, PT-LB383 und PT-LB353

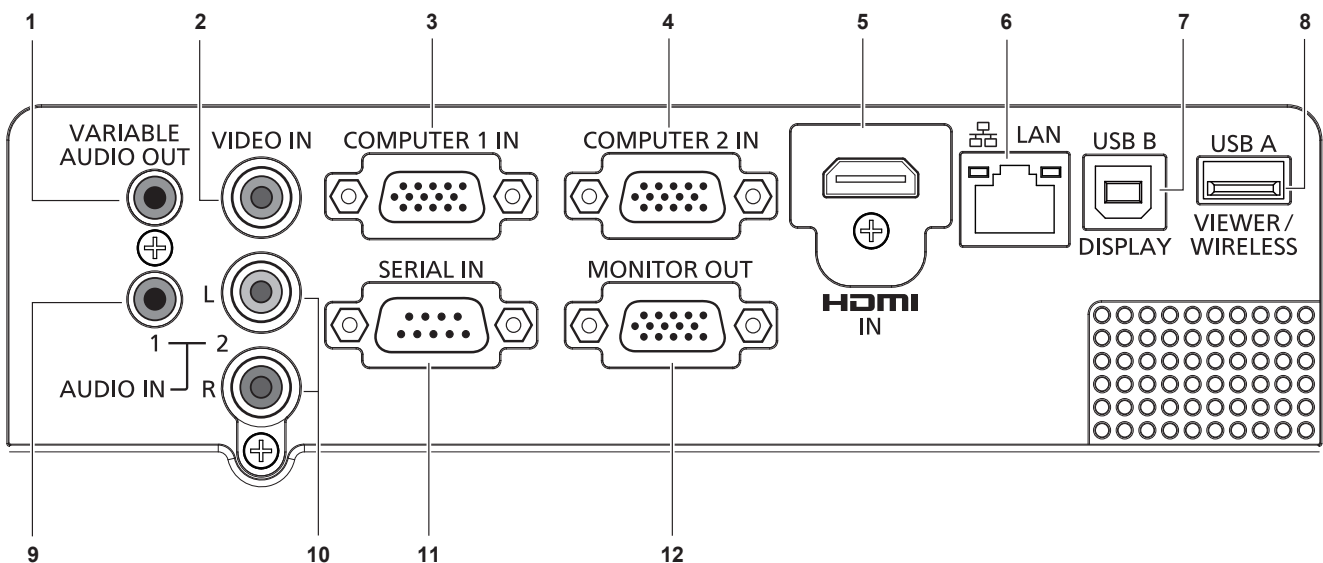

- 1 Anschluss <VARIABLE AUDIO OUT>**
Dies ist der Audio-Signalausgang für die Ausgabe am Projektor.
- 2 Anschluss <VIDEO IN>**
Dies ist der Eingang für Video-Signale.
- 3 Anschluss <COMPUTER 1 IN>**
Dies ist der Eingang für RGB-, Component (Y_CC_R/YP_BP_R)- oder S-Video-Signale.
- 4 Anschluss <COMPUTER 2 IN>**
Dies ist der Anschluss für die Eingabe von RGB-Signalen.
- 5 Anschluss <HDMI IN>**
Dies ist der Eingang für HDMI-Signale.
- 6 Anschluss <LAN>**
Schließen Sie hier den LAN-Anschluss für das Netzwerk an.
- 7 Anschluss <USB B (DISPLAY)>**
Schließen Sie hier den Computer über ein USB-Kabel an wenn Sie die Funktion USB Anzeige nutzen möchten.
- 8 Anschluss <USB A (VIEWER/WIRELESS)>**
Schließen Sie bei der Verwendung der Funktion Memory Viewer den USB-Speicher hier direkt an. (➔ Seite 74)
Führen Sie bitte das WLAN-Modul (Modell Nr.: ET-WML100) direkt in diesen Anschluss ein, wenn die WLAN-Funktion verwendet wird. (➔ Seite 79)
- 9 Anschluss <AUDIO IN 1>**
Dies ist der Anschluss für die Eingabe von Computer-Audio-Signalen.
- 10 Anschluss <AUDIO IN 2 (L/R)>**
Schließen Sie hier Video, S-Video und Y_CC_R/YP_BP_R-Audiosignale an.
Es gibt einen Anschluss für links (L) und einen für rechts (R).
- 11 Anschluss <SERIAL IN>**
Dies ist der RS-232C-kompatible Anschluss, um den Projektor extern über eine Verbindung mit einem Computer zu steuern.
- 12 Anschluss <MONITOR OUT>**
Dies ist der Anschluss für die Ausgabe von RGB-Signalen vom Anschluss <COMPUTER 1 IN> oder <COMPUTER 2 IN> an einen externen Monitor.
Dieser Anschluss gibt die entsprechenden Eingangssignale aus, wenn zum Eingang Computer 1 oder Computer 2 gewechselt wird.

Achtung

- Wenn ein Netzwerkkabel direkt an den Projektor angeschlossen ist, muss die Netzwerkverbindung in Innenräumen vorgenommen werden.

■ Nur für PT-LB303

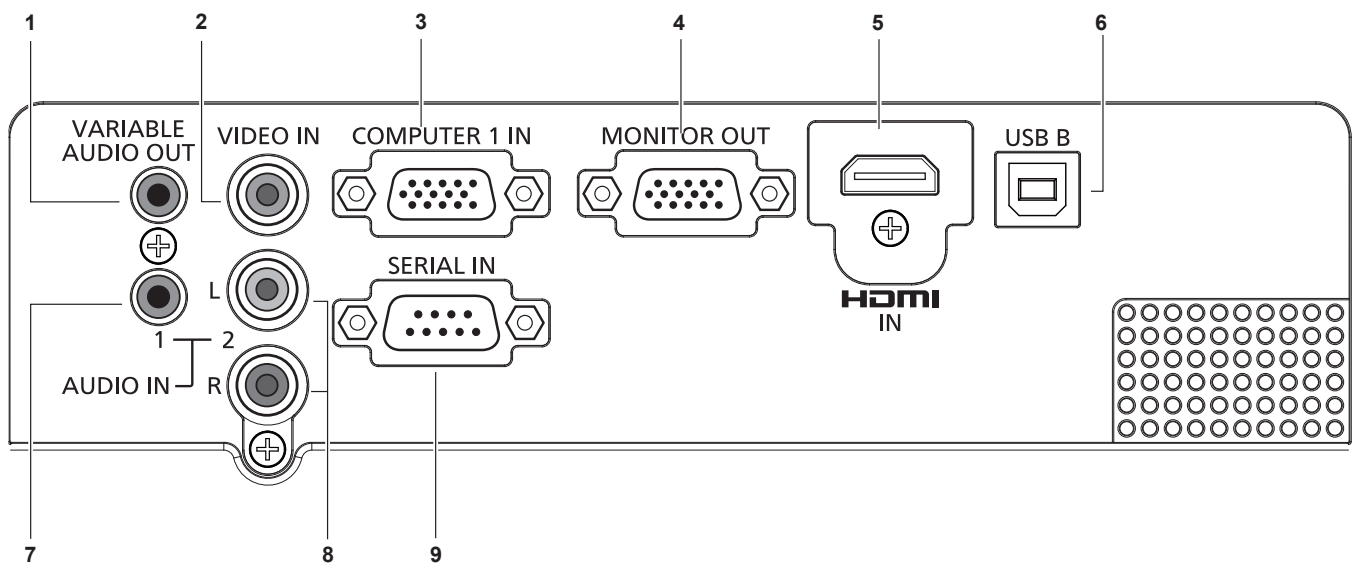

- 1 Anschluss <VARIABLE AUDIO OUT>**
Dies ist der Audio-Signalausgang für die Ausgabe am Projektor.
- 2 Anschluss <VIDEO IN>**
Dies ist der Eingang für Video-Signale.
- 3 Anschluss <COMPUTER 1 IN>**
Dies ist der Eingang für RGB-, YP_BP_R/YC_BC_R- oder S-Video-Signale.
- 4 Anschluss <MONITOR OUT>**
Dies ist der Ausgang für RGB-Signale für externe Bildschirme.
- 5 Anschluss <HDMI IN>**
Dies ist der Eingang für HDMI-Signale.
- 6 Anschluss <USB B>**
Für die Wartung des Gerätes.
- 7 Anschluss <AUDIO IN 1>**
Dies ist der Eingang für die Audio-Signale.
Falls bei [HDMI Einstellung] → [Ton] die Option [Computer] eingestellt ist, wird zudem das analoge Audio-Signal des Eingangssignals des Anschlusses <AUDIO IN 1> bei ausgewähltem HDMI-Eingangsanschluss ausgegeben.
- 8 Anschluss <AUDIO IN 2 (L/R)>**
Schließen Sie hier Video, S-Video und Y_CC_R/YP_BP_R-Audiosignale an.
Es gibt einen Anschluss für links (L) und einen für rechts (R).
- 9 Anschluss <SERIAL IN>**
Dies ist der RS-232C-kompatible Anschluss, um den Projektor extern über eine Verbindung mit einem Computer zu steuern.

Vorbereitung der Fernbedienung

Einlegen und Entfernen der Batterien



Abb. 1



Abb. 2

- 1) Öffnen Sie die Abdeckung. (Abb. 1)
- 2) Legen Sie die Batterien ein und schließen Sie die Abdeckung (Legen Sie den „-“ Pol zuerst ein). (Abb. 2)
 - Beim Entfernen der Batterien führen Sie die Schritte in umgekehrter Reihenfolge aus.

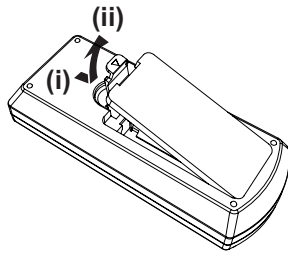
Verwendung mehrerer Projektoren

Wenn Sie das System mit mehreren Projektoren verwenden, können Sie mit einer einzigen Fernbedienung alle Projektoren gleichzeitig oder jeden Projektor einzeln steuern, wenn den einzelnen Projektoren eine eindeutige ID-Nummer zugewiesen wird. Wenn Sie die ID-Kennnummer festlegen möchten, müssen Sie zunächst die ID-Kennnummer des Projektors und dann die ID-Kennnummer auf der Fernbedienung festlegen.

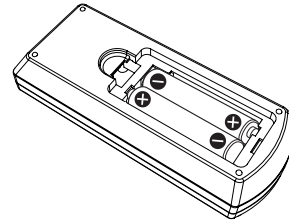
Die werksseitige Identifikationsnummer der Einheit (der Projektor und die Fernbedienung) ist auf [Alle] eingestellt, damit Sie diese Einstellung vornehmen können. Stellen Sie, falls notwendig, die Identifikationsnummer der Fernbedienung und des Projektors ein.

Beziehen Sie sich bezüglich der Einstellung der Identifikationsnummer auf der Fernbedienung auf „Einstellen der Fernbedienungs-ID-Nummern“ (➔ Seite 41).

Hinweis

- Stellen Sie die ID-Nummer des Projektors vom Menü [Erweitern] → [Fernbedienung] ein. (➔ Seite 69)

Kapitel 2 Erste Schritte

Dieses Kapitel beschreibt die Schritte, die Sie ausführen müssen, bevor Sie den Projektor verwenden können, wie die Einrichtung und die Anschlüsse.

Einstellungen

Installationsmodus

Der Projektor kann auf vier verschiedene Weisen eingerichtet werden. Stellen Sie das Menü [Anzeige] → [Projekt so] (→ Seite 50) entsprechend dem Installationsort ein.

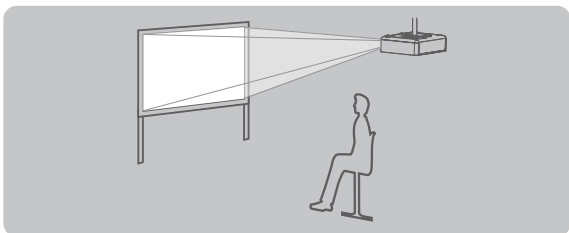
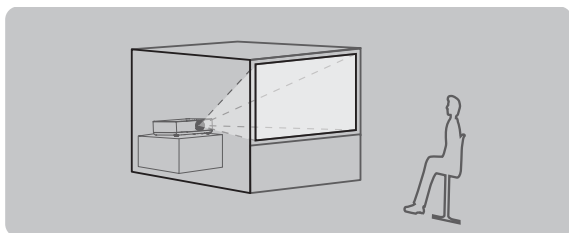
Montage an der Decke und Vorwärtsprojektion 		Aufstellung auf einem Tisch/auf dem Fußboden und Projektion von hinten (Durchscheinende Projektionsfläche verwenden) 	
Menüoption	Methode	Menüoption	Methode
[Projekt so]	[Decke/Vorne]	[Projekt so]	[Rückpro.]

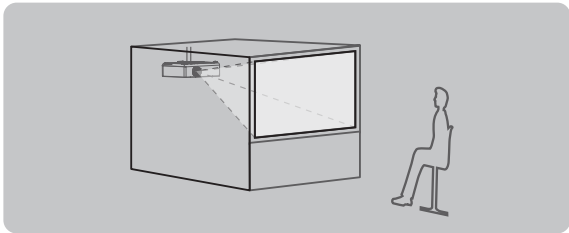
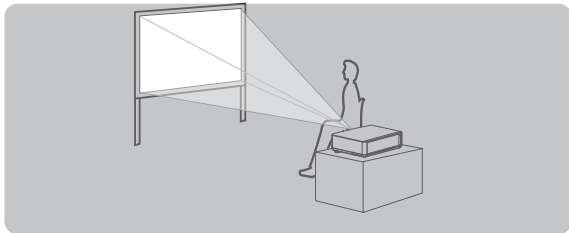
Montage an der Decke und Projektion von hinten (Durchscheinende Projektionsfläche verwenden) 		Aufstellung auf einem Tisch/auf dem Fußboden und Vorwärtsprojektion 	
Menüoption	Methode	Menüoption	Methode
[Projekt so]	[Decke/Rückpro.]	[Projekt so]	[Vorne]

Teile für die Deckenmontage (optional)

Hierfür ist eine optionale Deckenaufhängevorrichtung erforderlich. Achten Sie darauf, dass Sie die Projektormontagehalterung zusammen mit der Deckenaufhängevorrichtung für hohe bzw. niedrige Decken verwenden.

Modell Nr.: ET-PKL100H (für Hohe Decken), ET-PKL100S (für Niedrige Decken), ET-PKL420B (Projektormontagehalterung)

- Verwenden Sie nur die für diesen Projektor vorgesehenen Deckenhalterungen.
- Beachten Sie beim Installieren der Aufhängevorrichtung und des Projektors das Installationshandbuch für die Deckenhalterung.

Achtung

- Um die Leistung und die Sicherheit des Projektors zu gewährleisten, muss die Installation der Aufhängevorrichtung durch Ihren Händler oder einen qualifizierten Techniker erfolgen.

Größe der Projektionsfläche und Reichweite

Beziehen Sie sich auf die Projektionsflächengröße und die Projektionsabstände, um den Projektor zu installieren. Bildgröße und Bildposition können an die Projektionsflächengröße und -position angepasst werden.

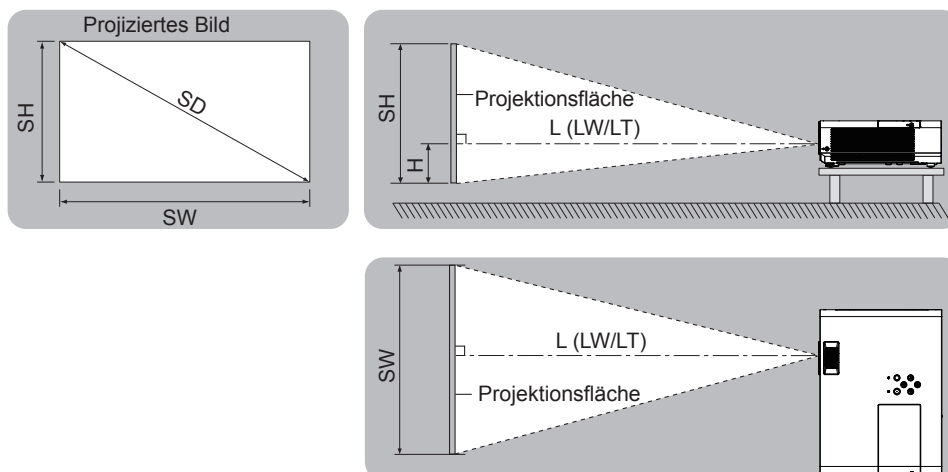

L (LW/LT) *1	Projektionsabstand (m)
SH	Bildhöhe (m)
SW	Bildbreite (m)
H	Entfernung von Mitte des Objektivs zum unteren Bildende (m)
SD	Projizierte Bildgröße (m)

*1 LW: Mindestabstand
 LT: Höchstabstand

Achtung

- Bitte lesen Sie vor der Installation die „Hinweise für die Sicherheit“ (➔ Seite 11).

Projektionseinstellung

Für PT-LW373

Alle unten aufgeführten Maße sind Schätzwerte und können geringfügig von den tatsächlichen Maßen abweichen. (Einheit: m)

Projekti- onsgröße	4:3 Bildseitenverhältnis			16:9 Bildseitenverhältnis			16:10 Bildseitenverhältnis		
	Mindest- abstand (LW)	Höchst- abstand (LT)	Höhenpo- sition (H)	Mindest- abstand (LW)	Höchst- abstand (LT)	Höhenpo- sition (H)	Mindest- abstand (LW)	Höchst- abstand (LT)	Höhenpo- sition (H)
0,76 (30")	1,1	1,3	0,065	1,0	1,2	0,008	0,9	1,1	0,027
1,02 (40")	1,4	1,7	0,087	1,3	1,6	0,011	1,3	1,5	0,036
1,27 (50")	1,8	2,2	0,109	1,6	2,0	0,014	1,6	1,9	0,046
1,52 (60")	2,2	2,6	0,131	2,0	2,4	0,017	1,9	2,3	0,055
1,78 (70")	2,5	3,0	0,152	2,3	2,8	0,019	2,2	2,7	0,063
2,03 (80")	2,9	3,5	0,174	2,6	3,2	0,022	2,6	3,1	0,072
2,29 (90")	3,3	3,9	0,196	3,0	3,6	0,025	2,9	3,5	0,082
2,54 (100")	3,6	4,4	0,218	3,3	4,0	0,028	3,2	3,8	0,091
3,05 (120")	4,4	5,2	0,261	4,0	4,8	0,033	3,8	4,6	0,109
3,81 (150")	5,4	6,6	0,327	4,9	5,9	0,041	4,8	5,8	0,137
5,08 (200")	7,3	8,7	0,435	6,6	7,9	0,054	6,4	7,7	0,181
6,35 (250")	9,1	10,9	0,544	8,3	9,9	0,068	8,0	9,7	0,227
7,62 (300")	10,9	13,1	0,653	9,9	11,9	0,082	9,6	11,6	0,272

Für PT-LW333

Alle unten aufgeführten Maße sind Schätzwerte und können geringfügig von den tatsächlichen Maßen abweichen. (Einheit: m)

Projektionsgröße	4:3 Bildseitenverhältnis			16:9 Bildseitenverhältnis			16:10 Bildseitenverhältnis		
	Mindestabstand (LW)	Höchstabstand (LT)	Höhenposition (H)	Mindestabstand (LW)	Höchstabstand (LT)	Höhenposition (H)	Mindestabstand (LW)	Höchstabstand (LT)	Höhenposition (H)
0,76 (30")	1,1	1,3	0,065	1,0	1,2	0,008	0,9	1,1	0,027
1,02 (40")	1,4	1,7	0,087	1,3	1,6	0,011	1,3	1,5	0,036
1,27 (50")	1,8	2,2	0,109	1,6	2,0	0,014	1,6	1,9	0,046
1,52 (60")	2,2	2,6	0,131	2,0	2,4	0,017	1,9	2,3	0,055
1,78 (70")	2,5	3,0	0,152	2,3	2,8	0,019	2,2	2,7	0,063
2,03 (80")	2,9	3,5	0,174	2,6	3,1	0,022	2,5	3,1	0,072
2,29 (90")	3,3	3,9	0,196	3,0	3,5	0,025	2,9	3,4	0,082
2,54 (100")	3,6	4,3	0,218	3,3	3,9	0,028	3,2	3,8	0,091
3,05 (120")	4,3	5,2	0,261	3,9	4,7	0,033	3,8	4,6	0,109
3,81 (150")	5,4	6,5	0,327	4,9	5,9	0,041	4,8	5,8	0,137
5,08 (200")	7,3	8,7	0,435	6,6	7,9	0,054	6,4	7,7	0,181
6,35 (250")	9,1	10,9	0,544	8,2	9,9	0,068	8,0	9,6	0,227
7,62 (300")	10,9	13,1	0,653	9,9	11,9	0,082	9,6	11,6	0,272

Für PT-LB423, PT-LB383, PT-LB353 und PT-LB303

Alle unten aufgeführten Maße sind Schätzwerte und können geringfügig von den tatsächlichen Maßen abweichen. (Einheit: m)

Projektionsgröße	4:3 Bildseitenverhältnis			16:9 Bildseitenverhältnis		
	Mindestabstand (LW)	Höchstabstand (LT)	Höhenposition (H)	Mindestabstand (LW)	Höchstabstand (LT)	Höhenposition (H)
0,76 (30")	0,9	1,1	0,065	1,0	1,2	0,008
1,02 (40")	1,2	1,4	0,087	1,3	1,6	0,011
1,27 (50")	1,5	1,8	0,109	1,6	2,0	0,014
1,52 (60")	1,8	2,2	0,131	2,0	2,4	0,017
1,78 (70")	2,1	2,5	0,152	2,3	2,8	0,019
2,03 (80")	2,4	2,9	0,174	2,6	3,2	0,022
2,29 (90")	2,7	3,3	0,196	3,0	3,6	0,025
2,54 (100")	3,0	3,6	0,218	3,3	4,0	0,028
3,05 (120")	3,6	4,4	0,261	4,0	4,8	0,033
3,81 (150")	4,5	5,5	0,327	4,9	5,9	0,041
5,08 (200")	6,1	7,3	0,435	6,6	7,9	0,054
6,35 (250")	7,6	9,1	0,544	8,3	9,9	0,068
7,62 (300")	9,1	10,9	0,653	9,9	11,9	0,082

Formeln für die Projektionsentfernungen

Um eine in diesem Handbuch nicht angeführte Projektionsflächengröße zu verwenden, lesen Sie die Projektionsflächengröße SD (m) ab und rechnen Sie die Projektionsentfernung anhand der entsprechenden Formel aus.

Die Einheit aller Formeln ist m. (Die mit der folgenden Berechnungsformel berechneten Werte weisen leichte Ungenauigkeiten auf.)

Wenn Sie die Projektionsentfernung mit der Größe des Projektionsbildes SD (Einheit: Zoll) berechnen möchten, multiplizieren Sie bitte den SD-Wert mit 0,0254.

Für PT-LW373

	4:3 Bildseitenverhältnis	16:9 Bildseitenverhältnis	16:10 Bildseitenverhältnis
Bildschirmhöhe (SH)	= $0,6 \times SD$	= $0,490 \times SD$	= $0,530 \times SD$
Bildschirmbreite (SW)	= $0,8 \times SD$	= $0,872 \times SD$	= $0,848 \times SD$
Mindestabstand (LW)	= $1,4369 \times SD - 0,025$	= $1,3045 \times SD - 0,025$	= $1,2692 \times SD - 0,025$
Höchstabstand (LT)	= $1,7263 \times SD - 0,025$	= $1,5673 \times SD - 0,025$	= $1,5249 \times SD - 0,025$

Für PT-LW333

	4:3 Bildseitenverhältnis	16:9 Bildseitenverhältnis	16:10 Bildseitenverhältnis
Bildschirmhöhe (SH)	= $0,6 \times SD$	= $0,490 \times SD$	= $0,530 \times SD$
Bildschirmbreite (SW)	= $0,8 \times SD$	= $0,872 \times SD$	= $0,848 \times SD$
Mindestabstand (LW)	= $1,4332 \times SD - 0,02327$	= $1,3008 \times SD - 0,02327$	= $1,2660 \times SD - 0,02327$
Höchstabstand (LT)	= $1,7202 \times SD - 0,02367$	= $1,5615 \times SD - 0,02367$	= $1,5195 \times SD - 0,02367$

Für PT-LB423, PT-LB383 ,PT-LB353 und PT-LB303

	4:3 Bildseitenverhältnis	16:9 Bildseitenverhältnis
Bildschirmhöhe (SH)	= $0,6 \times SD$	= $0,490 \times SD$
Bildschirmbreite (SW)	= $0,8 \times SD$	= $0,872 \times SD$
Mindestabstand (LW)	= $1,1974 \times SD - 0,025$	= $1,3045 \times SD - 0,025$
Höchstabstand (LT)	= $1,4386 \times SD - 0,025$	= $1,5673 \times SD - 0,025$

Einstellen der anpassbare Fuß

Heben Sie die Vorderseite des Projektors an, und drücken Sie mit dem Finger auf die Fußverriegelung, um den Projektionswinkel nach oben oder unten zu korrigieren. Heben Sie den Finger an, um der anpassbare Fuß zu verriegeln.

Drehen Sie der anpassbare Fuß für ein leichte Anpassung.

Drehen Sie der anpassbare Fuß, um ihn zu verlängern, wie in der Abbildung gezeigt, und drehen Sie ihn in die entgegengesetzte Richtung, um ihn zu verkürzen.

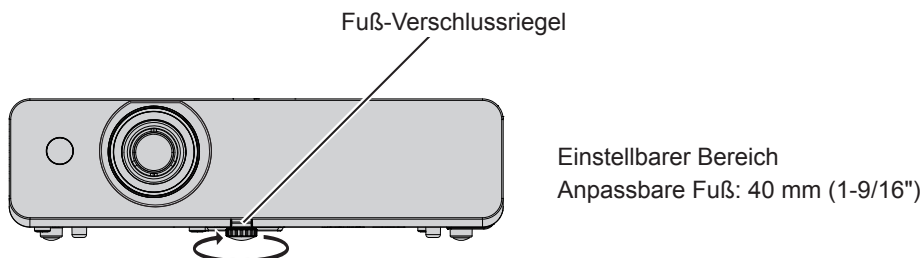

Achtung

- Während die Lampe leuchtet, tritt aus der Entlüftungsöffnung erhitzte Luft aus. Vermeiden Sie die direkte Berührung der Entlüftungsöffnung, wenn Sie der anpassbaren Fuß einstell.
- Wenn es zu trapezförmigen Verzerrungen des projizierten Bildes kommt, verwenden Sie die Option [Trapezkorrektur] im Menü [Erweitern]. (➔ Seite 60)

Anschluss

Vor dem Anschließen

- Lesen Sie vor dem Anschließen sorgfältig die Bedienungsanleitung für das externe Gerät, das angeschlossen werden soll.
- Schalten Sie die Geräte vor dem Anschluss der Kabel aus.
- Beachten Sie die folgenden Punkte, bevor Sie die Kabel anschließen. Nichtbeachtung kann zu Funktionsstörungen führen.
 - Berühren Sie beim Anschluss des Kabels an den Projektor oder an ein externes Gerät einen metallischen Gegenstand in Ihrer Nähe, um statische Aufladungen Ihres Körpers vor dem Berühren des Kabels zu entladen.
 - Verwenden Sie keine unnötig langen Kabel, um ein Gerät an den Projektor oder an das Projektorgehäuse anzuschließen. Je länger das Kabel ist, desto mehr ist es störanfällig für Rauschen. Die Verwendung eines Kabels, das aufgewickelt ist und wie eine Antenne wirkt, macht das System anfälliger für Störungen durch Rauschen.
 - Beim Anschluss von Kabeln, schließen Sie zuerst den Erdungsanschluss (GND) an, dann schließen Sie die Verbindungsanschlüsse des anzuschließenden Geräts gerade an.
- Wenn zum Gerät kein Verbindungskabel mitgeliefert wurde oder wenn für den Anschluss an dieses Gerät kein optionales Kabel verfügbar ist, halten Sie ein entsprechendes Systemverbindungskabel für das Gerät bereit.
- Videosignale, die zu stark zittern, können dazu führen, dass das Bild auf der Leinwand willkürlich flackert oder flimmert. In diesem Fall muss eine Zeitkorrekturschaltung (TBC) angeschlossen werden.
- Der Projektor kann Video-Signale, S-Video-Signale und $Y C_B C_R / Y P_B P_R$ -Signale und analoge RGB-Signale (synchrone Signale sind auf der TTL-Ebene) sowie digitales Signal verarbeiten.
- Einige Computermodelle oder Grafikkarten sind nicht mit dem Projektor kompatibel.
- Wenn Sie für den Anschluss von Geräten an den Projektor lange Kabel verwenden, besteht die Möglichkeit, dass das Bild nur bei Verwendung eines Entzerrers richtig ausgegeben wird.
- Weitere Informationen über die vom Projektor unterstützten Videosignale siehe „Liste der kompatiblen Signale“. (➔ Seite 103)

<COMPUTER 1 IN> Anschluss-Pin-Belegungen und Signalnamen

Außenansicht	Stiftnr.	Signalnamen	Stiftnr.	Signalnamen
	①	R/P _r /S-C	⑨	+ 5 V
	②	G/Y/S-Y	⑩	GND
	③	B/P _B /-	⑪	GND
	④	—	⑫	DDC-Daten
	⑤	GND	⑬	HD/SYNC
	⑥	GND	⑭	VD
	⑦	GND	⑮	DDC-Uhr
	⑧	GND		

<COMPUTER 2 IN> Anschluss-Pin-Belegungen und Signalnamen

(Nur für PT-LW373, PT-LW333, PT-LB423, PT-LB383 und PT-LB353)

Außenansicht	Stiftnr.	Signalnamen	Stiftnr.	Signalnamen
	①	R	⑨	+ 5 V
	②	G	⑩	GND
	③	B	⑪	—
	④	—	⑫	DDC-Daten
	⑤	GND	⑬	HD/SYNC
	⑥	GND	⑭	VD
	⑦	GND	⑮	DDC-Uhr
	⑧	GND		

<MONITOR OUT> Anschluss-Pin-Belegungen und Signalnamen

Außenansicht	Stiftnr.	Signalnamen	Stiftnr.	Signalnamen
	①	R	⑨	—
	②	G	⑩	GND
	③	B	⑪	—
	④	—	⑫	—
	⑤	GND	⑬	HD/SYNC
	⑥	GND	⑭	VD
	⑦	GND	⑮	—
	⑧	GND		

<HDMI IN> Anschluss-Pin-Belegungen und Signalnamen

Außenansicht	Stiftnr.	Signalnamen	Stiftnr.	Signalnamen
	①	TMDS-Daten 2+	⑪	TMDS-Takt-Abschirmung
	②	TMDS-Daten 2-Abschirmung	⑫	TMDS-Takt -
	③	TMDS-Daten 2-	⑬	CEC
	④	TMDS-Daten 1+	⑭	—
	⑤	TMDS-Daten 1-Abschirmung	⑮	SCL
	⑥	TMDS-Daten 1-	⑯	SDA
	⑦	TMDS-Daten 0+	⑰	DDC/CEC GND
	⑧	TMDS-Daten 0-Abschirmung	⑱	+5 V
	⑨	TMDS-Daten 0-		Hot Plug-Erkennung
	⑩	TMDS-Takt+		

Anschlussbeispiel: AV-Geräte

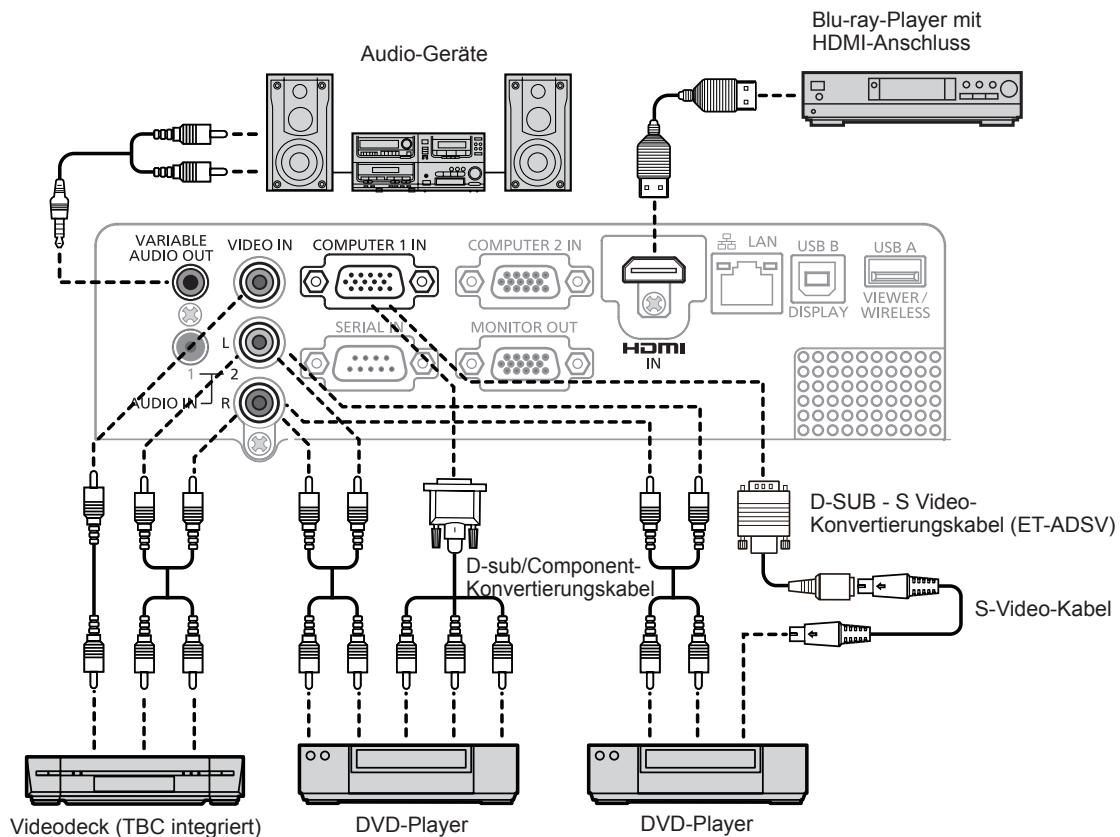

Achtung

- Verwenden Sie immer eine der folgenden Optionen wenn Sie einen Videorecorder anschließen:
 - Einen Videorecorder mit eingebauter Zeitkorrekturschaltung (TBC).
 - Eine Zeitkorrekturschaltung (TBC) zwischen dem Projektor und dem Videorecorder.

- Wenn nicht den Standards entsprechende Burst-Signale angeschlossen werden, können Bildstörungen auftreten. Schließen Sie in so einem Falle die Zeitkorrekturschaltung (TBC) zwischen dem Projektor und den externen Geräten an.

Hinweis

- Verwenden Sie als HDMI-Kabel ein HDMI-Breitbandkabel, das den HDMI-Standards entspricht. Falls ein Kabel verwendet wird, das die HDMI-Standards nicht erfüllt, können die Videos unterbrochen oder nicht angezeigt werden.
- VIERA link (HDMI) wird von diesem Projektor nicht unterstützt.
- Wenn an den Anschluss <VARIABLE AUDIO OUT> ein Kabel angeschlossen ist, wird der Ton nicht von dem eingebauten Lautsprecher ausgegeben.
- Beim S-Video-Eingangssignal ist ein zusätzlich erhältliches D-SUB - S Video-Konvertierungskabel (Modell Nr.: ET-ADSV) erforderlich.

Anschlussbeispiel: Computer

- Für PT-LW373, PT-LW333, PT-LB423, PT-LB383 und PT-LB353

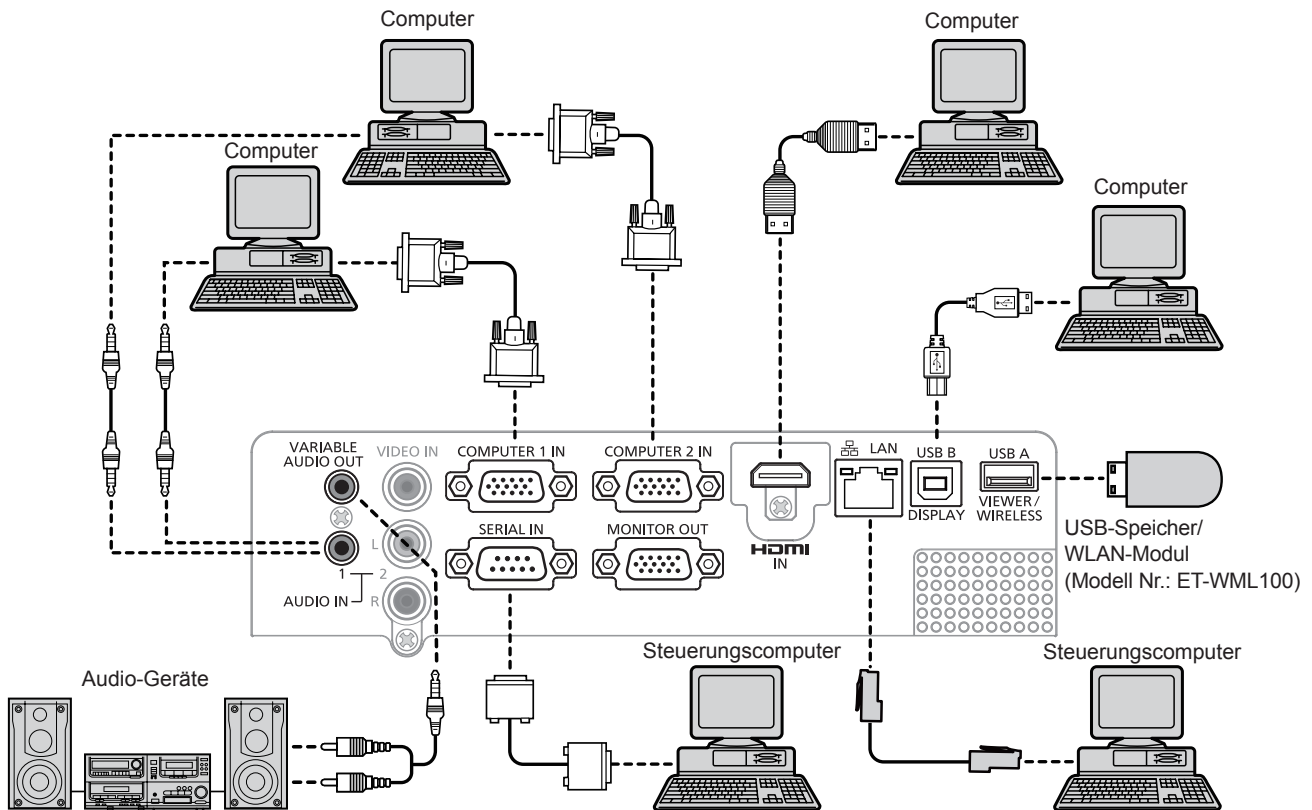

■ Für PT-LB303

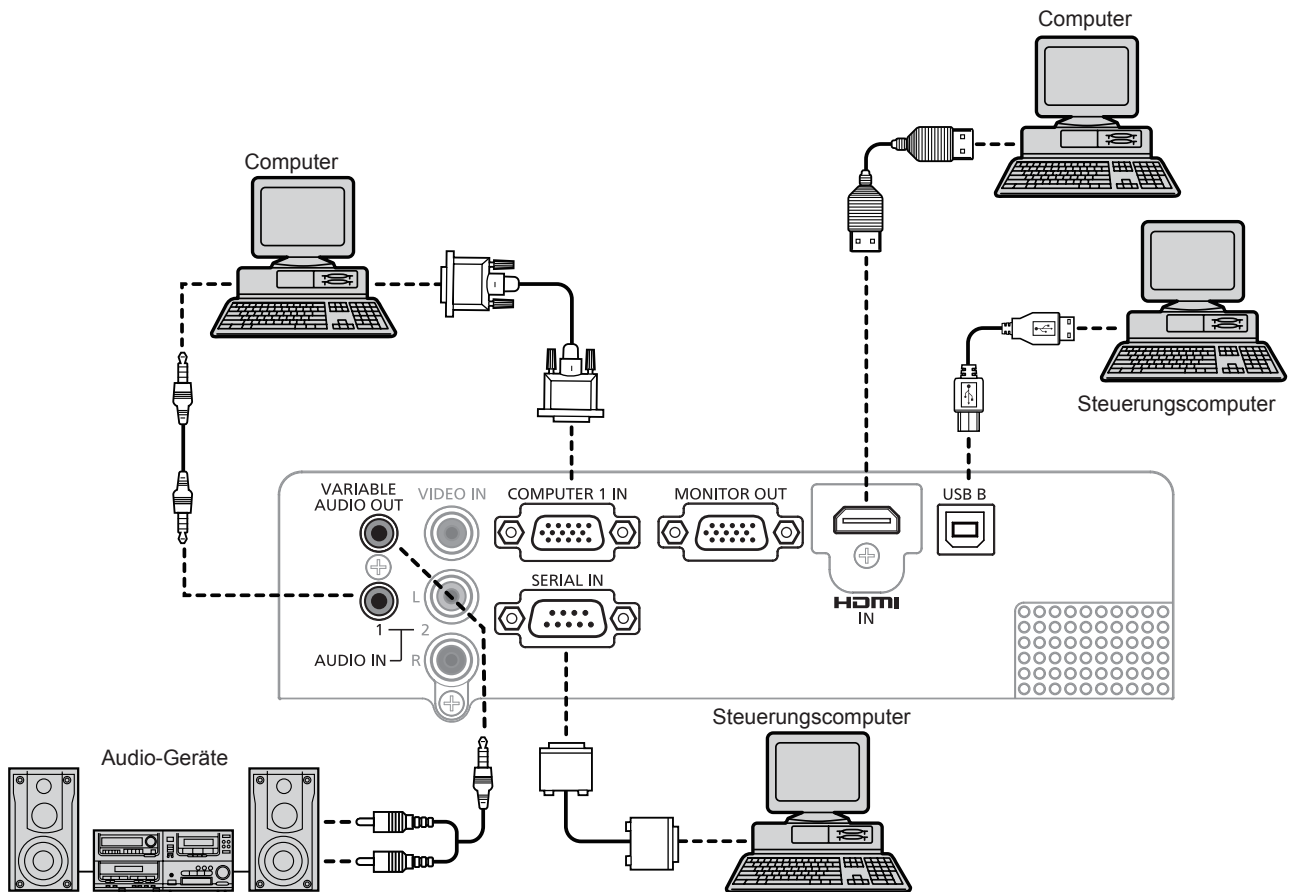

Achtung

- Bei Anschluss des Projektors an einen Computer oder ein externes Gerät, verwenden Sie das Netzkabel, das mit dem jeweiligen Gerät mitgeliefert wurde und handelsübliche, abgeschirmte Kabel.

Hinweis

- Wenn Sie den Projektor mit dem Computer mit der Fortsetzungsfunktion verwenden (Letzte Einst.), müssen Sie eventuell die Fortsetzungsfunktion zurücksetzen, um den Projektor zu bedienen.
- Wenn an den Anschluss <VARIABLE AUDIO OUT> ein Kabel angeschlossen ist, wird der Ton nicht von dem eingebauten Lautsprecher ausgegeben.
- Das Videosignal vom Anschluss DVD-D des externen Gerätes (z. B. eines Computers) wird mit einem Adapterkabel an den Anschluss <HDMI IN> angeschlossen. Das Menü [Einstellung] → [HDMI Einstellung] → [Ton] wird auf [Computer] (➔ Seite 57) eingestellt und das Audiosignal wird am Anschluss <AUDIO IN 1> eingegeben.

Kapitel 3 Grundfunktionen

Dieses Kapitel beschreibt die grundlegenden Operationen mit denen Sie beginnen sollten.

Ein-/Ausschalten

Anschluss des Netzkabels

Achten Sie darauf, dass das beiliegende Netzkabel sicher in das Projektorgehäuse eingesteckt ist, um zu verhindern, dass es herausfällt.

Weitere Details zur Handhabung des Netzkabels finden Sie in „Wichtige Hinweise zur Sicherheit!“ (➔ Seite 4).

Anschließen an die Stromzufuhr

- 1) Vergleichen Sie die Formen des Anschlusses <AC IN> auf der Rückseite des Projektors und des Netzkabels und schließen Sie das Kabel korrekt an.

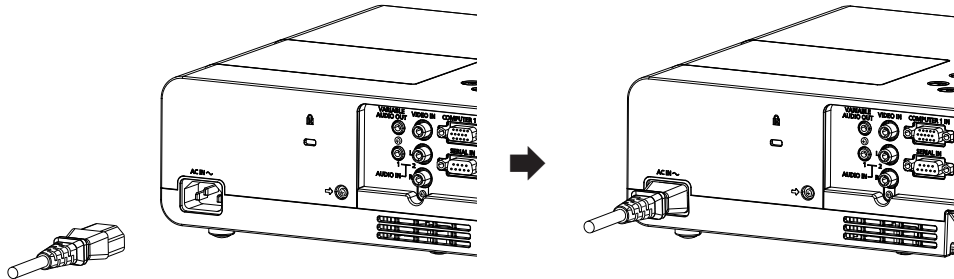

Entfernen

- 1) Der Projektor muss sich im Standby-Modus befinden, erst dann darf das Netzkabel aus der Steckdose gezogen werden.
- 2) Ziehen Sie das Netzkabel aus dem Anschluss <AC IN> heraus.

Betriebsanzeige

Die Betriebsanzeige <ON(G)/STANDBY(R)> informiert Sie über den Stromversorgungsstatus. Prüfen Sie den Status der Anzeige <ON(G)/STANDBY(R)> vor der Inbetriebnahme des Projektors.

Betriebsanzeige <ON(G)/STANDBY(R)>

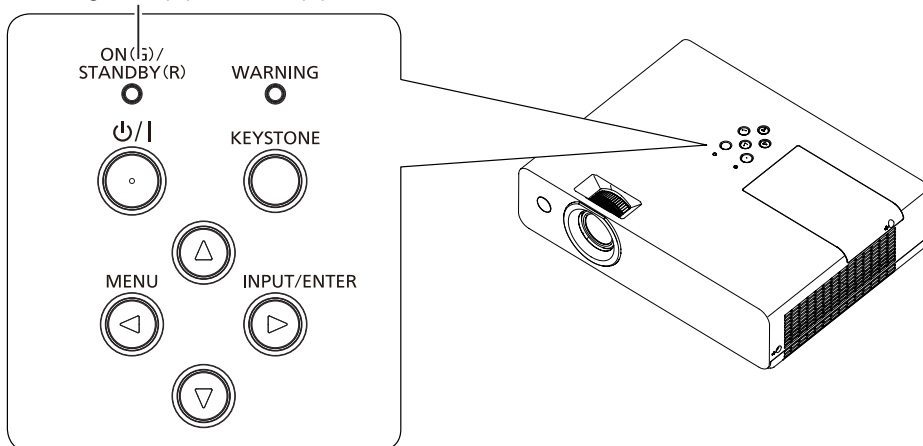

Anzeigenstatus		Status
Kein Lämpchen aktiv		Der Projektor ist ausgeschaltet. (Das Netzkabel ist nicht eingesteckt.)
Rot	Leuchtet	Der Projektor ist ausgeschaltet. (Standby-Modus)
	Blinkt	Der Projektor wird aufgewärmt nachdem er eingeschaltet wurde. Dieser Vorgang kann einige Minuten dauern. Der Projektor kühlt sich ab. Das Gerät wird nach einiger Zeit ausgeschaltet. (Wechselt in den Standby-Modus.)
Grün	Leuchtet	Projektion erfolgt.
	Blinkt	Der Projektor ist betriebsbereit, mit aktivierter automatischer Lampenabschaltung.
Orange	Leuchtet	Eine Störung wurde identifiziert. (Warnung)
	Blinkt	Die Temperatur im Projektor ist abnorm hoch. (Warnung)

Einschalten des Projektors

Bevor Sie den Projektor einschalten müssen alle anderen Geräte korrekt angeschlossen sein. (➔ Seite 28)

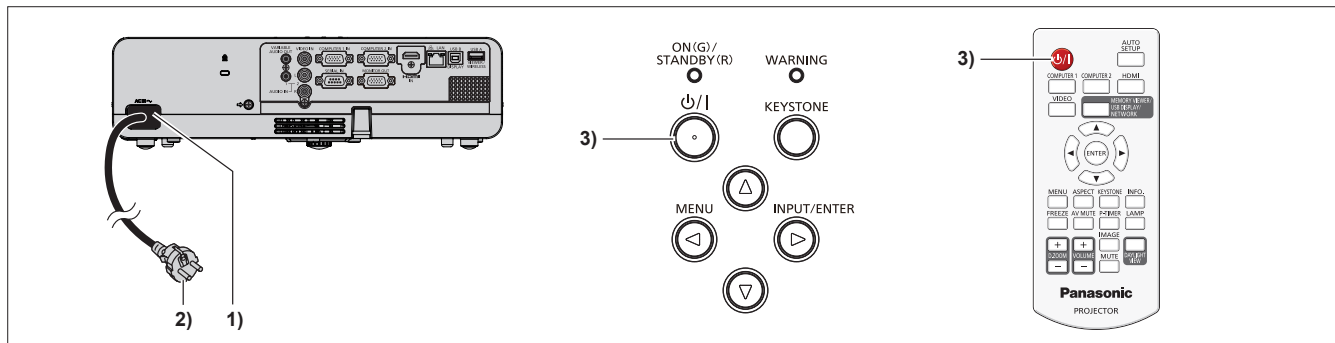

- 1) **Schließen Sie das Netzkabel an den Projektor an.**
- 2) **Stecken Sie den Netzstecker in eine Netzsteckdose.**
 - Die Betriebsanzeige <ON(G)/STANDBY(R)> leuchtet rot und der Projektor wechselt in den Standby-Modus.
- 3) **Drücken Sie die Taste <⏻/> auf dem Bedienfeld oder auf der Fernbedienung.**
 - Die Betriebsanzeige <ON(G)/STANDBY(R)> blinkt zunächst rot und leuchtet nach einiger Zeit grün. (Die Werkseinstellung von [Stand-by-Modus] ist [Eco].)
 - Die Startanzeige erscheint auf der Projektionsfläche und der Countdown beginnt. Das Bild wird nach dem Countdown auf die Projektionsfläche projiziert.

Hinweis

- Während des Countdowns sind keine Schaltflächen verfügbar, außer der Ein-/Ausschalter <⏻/>.
- Wenn der [Stand-by-Modus] auf [Normal] eingestellt ist, leuchtet die Betriebsanzeige <ON(G)/STANDBY(R)> beim Einschalten des Projektors grün.

Ein Bildschirmmenü mit der Aufforderung zur Eingabe eines PIN-Codes erscheint

Wenn der [PIN Code] des Projektors eingestellt wurde, wird der PIN-Code-Eingabebildschirm nach dem Beenden des Startbildschirms angezeigt. Bitte geben Sie den PIN Code wie den folgenden Schritten ein.



- 1) **Drücken Sie die Taste <ENTER>.**
- 2) **Drücken Sie die Taste ▲▼ um die Zahlen von 0 bis 9 auszuwählen.**
- 3) **Drücken Sie die Taste <ENTER>.**
 - Die vordefinierte Zahl ändert sich zu *, und der Cursor bewegt sich zum nächsten Feld.
- 4) **Wiederholen Sie die obigen Schritte bis Sie eine dreistellige Zahl eingegeben haben.**
 - Bewegen Sie den Cursor zu [Bestätigen] wenn Sie eine dreistellige Zahl festgelegt haben.
- 5) **Drücken Sie die Taste <ENTER>.**
 - Das Bild wird auf die Projektionsfläche projiziert.

Hinweis

- Wenn [PIN Code Sperre] im Menü [Sicherheit] auf [Ein] gesetzt ist, wird der PIN-Code-Eingabebildschirm nach der Startart-Anzeige angezeigt. Der Projektor wird automatisch ausgeschaltet, wenn ein falscher PIN-Code eingegeben wird oder innerhalb von 3 Minuten keine Betätigung vorgenommen wird.
- Wenn Sie die Zahl korrigieren möchten, drücken Sie die Taste <MENU> um die Zahl zurückzusetzen und geben Sie eine neue ein.
- Drücken Sie die Taste <ENTER> nachdem Verschieben des Cursors auf [Abbrechen], um alle Ziffern zurückzusetzen.
- Falls Sie eine falsche Zahl eingegeben haben, wird die Zahl (*) rot und zurückgesetzt. Geben Sie dann eine neue Zahl ein.
- Der voreingestellte PIN-Code ist „111“.

Einstellung und Auswahl

Es wird empfohlen, die Bilder mindestens 30 Minuten fortlaufend zu projizieren bevor die Linse richtig eingestellt ist.

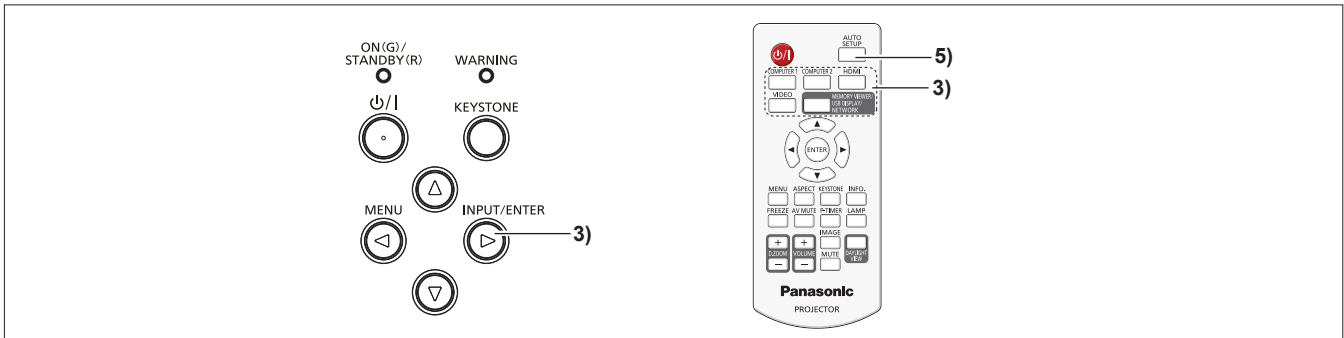

- 1) Stellen Sie den Bildfokus ungefähr ein. (➔ Seite 36)
- 2) Ändern Sie die Einstellung im Menü [Anzeige] → [Projekt so] entsprechend dem Installationsmodus ein. (➔ Seite 50)
 - Weitere Informationen über den Menü-Bildschirm finden Sie im Abschnitt „Navigieren im Menü“ (➔ Seite 43).
- 3) Drücken Sie die Taste <INPUT/ENTER> auf dem Bedienfeld oder die Eingangsauswahl-Tasten (<COMPUTER 1>, <COMPUTER 2>, <HDMI>, <VIDEO>, <MEMORY VIEWER/USB DISPLAY/NETWORK>) auf der Fernbedienung, um das Eingangssignal auszuwählen.
 - Die Taste <COMPUTER 2> ist nur für PT-LW373, PT-LW333, PT-LB423, PT-LB383 and PT-LB353, es ist für den PT-LB303 deaktiviert.
 - Die Taste <MEMORY VIEWER/USB DISPLAY/NETWORK> ist nur für PT-LW373, PT-LW333, PT-LB423, PT-LB383 and PT-LB353. Die Taste <MEMORY VIEWER/USB DISPLAY> ist nur für PT-LB303 und es ist deaktiviert.
- 4) Stellen Sie mittels der anpassbare Fuß die richtige Position des vorderen bzw. hinteren Bereichs des Projektors ein. (➔ Seite 27)
- 5) Drücken Sie die Taste <AUTO SETUP> auf der Fernbedienung.
- 6) Passen Sie die Bildgröße mit dem Zoom-Ring an die Projektionsfläche an.
- 7) Stellen Sie den Fokus mit dem Fokus-Ring ein.

Ausschalten des Projektors

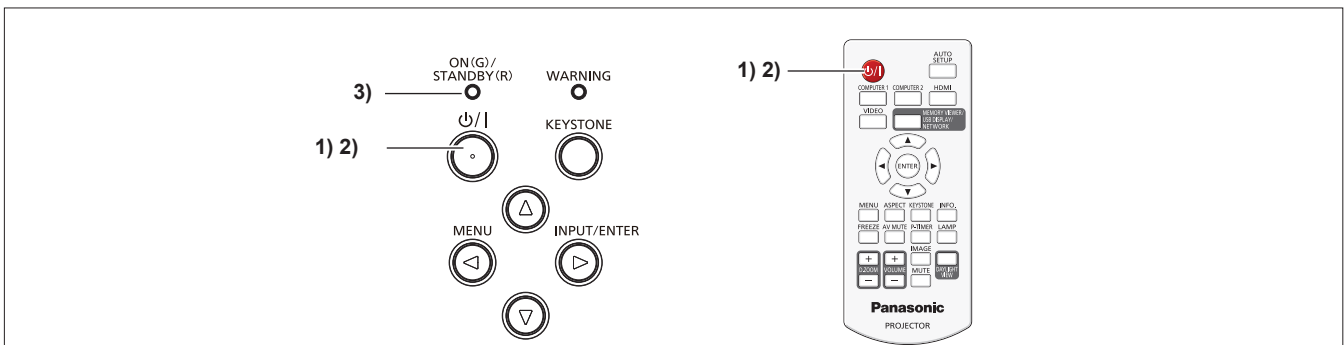

- 1) Drücken Sie die Taste <Power> auf dem Bedienfeld oder auf der Fernbedienung.
 - Die folgende Meldung erscheint.
- Ausschalten ?
- 2) Drücken Sie erneut die Taste <Power> auf dem Bedienfeld oder auf der Fernbedienung.
 - Die Projektion des Bildes wird unterbrochen und die Betriebsanzeige <ON(G)/STANDBY(R)> blinkt rot. (Der Kühler läuft weiterhin.)
 - 3) Warten Sie bis die Betriebsanzeige <ON(G)/STANDBY(R)> rot leuchtet.
 - Der Projektor wechselt in den Standby-Modus, wenn die <ON(G)/STANDBY(R)>-Anzeige rot leuchtet.

Hinweis

- Während die Betriebsanzeige <ON(G)/STANDBY(R)> rot blinkt, wird die Lampe abgekühlt und der Projektor kann nicht eingeschaltet werden. Warten Sie, bis die Betriebsanzeige <ON(G)/STANDBY(R)> rot leuchtet, bevor Sie den Projektor erneut einschalten.
- Achten Sie beim Verpacken des Projektors für Transport und Lagerung bitte darauf, dass keine Anzeige mehr leuchtet oder blinkt.

Projektion

Überprüfen Sie die Anschlüsse an die Peripheriegeräte (➔ Seite 28) sowie den Anschluss des Netzkabels (➔ Seite 33) und schalten Sie den Projektor ein (➔ Seite 34). Wählen Sie das Bild aus und stellen Sie den Status des Bildes ein.

Auswahl des Eingangssignals

Wählen Sie das Eingangssignal.

- 1) **Drücken Sie die Taste <INPUT/ENTER> auf dem Bedienfeld oder die Eingangsauswahl-Tasten (<COMPUTER 1>, <COMPUTER 2>, <HDMI>, <VIDEO> oder <MEMORY VIEWER/USB DISPLAY/NETWORK>) auf der Fernbedienung.**
 - Die Taste <COMPUTER 2> ist nur für PT-LW373, PT-LW333, PT-LB423, PT-LB383 and PT-LB353, es ist für den PT-LB303 deaktiviert.
 - Die Taste <MEMORY VIEWER/USB DISPLAY/NETWORK> ist nur für PT-LW373, PT-LW333, PT-LB423, PT-LB383 and PT-LB353. Die Taste <MEMORY VIEWER/USB DISPLAY> ist nur für PT-LB303 und es ist deaktiviert.
 - Das Bild des Eingangssignals am ausgewählten Anschluss wird projiziert.

Achtung

- Die Bilder werden möglicherweise in Abhängigkeit vom angeschlossenen Gerät und dem jeweiligen DVD, Video, usw., nicht ordnungsgemäß projiziert. Wählen Sie ein Systemformat aus welches geeignet ist für den Eingangssignal: Menü [Anzeige] → [System] (➔ Seite 50).
- Überprüfen Sie das Seitenverhältnis der Projektionsfläche und das Bild und wählen Sie das optimale Bildformat aus dem Menü [Anzeige] → [Blickpunkt] (➔ Seite 49).

Einstellen des Status des Bildes

Falls das projizierte Bild oder die Position nicht korrekt ist nachdem die Positionierung des Projektors und der Projektionsfläche richtig durchgeführt wurden, passen Sie den Fokus und den Zoom an.

1) Einstellen des Projektionswinkels.

- Stellen Sie den Projektor auf eine gerade Fläche auf und parallel zur Projektionsfläche, so dass das projizierte Bild rechteckig ist.
- Falls das projizierte Bild nach unten geneigt ist, verlängern Sie den anpassbaren Fuß und passen Sie die Projektionsfläche an, so dass das projizierte Bild rechteckig ist.
- Weitere Informationen finden Sie in „Einstellen der anpassbare Fuß“ (➔ Seite 27).

2) Stellen Sie Zoom und Fokus ein.

- Drehen Sie zum Ein- oder Auszoomen den Zoom-Ring.
- Drehen Sie den Fokus-Ring, um das Projektionsbild einzustellen.

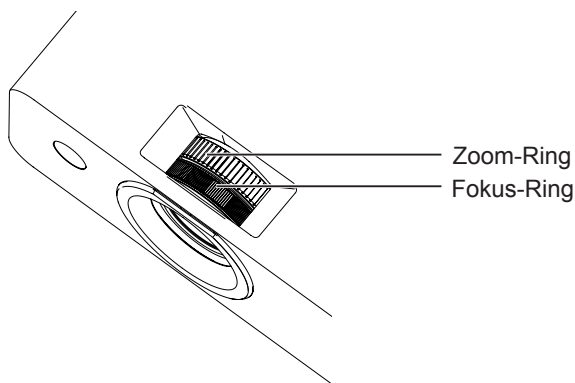

Hinweis

- Es wird empfohlen, die Bilder mindestens 30 Minuten fortlaufend zu projizieren bevor die Linse richtig eingestellt ist.
- Bei der Einstellung des Fokus müssen Sie u. U. das Bildformat durch erneutes Drehen des Zoom-Rings einstellen.
- Falls trapezförmige Verzerrungen auftreten, gehen Sie wie folgt vor: Menü [Erweitern] → [Trapezkorrektur] (➔ Seite 60).

Grundlegende Bedienfunktionen über die Fernbedienung

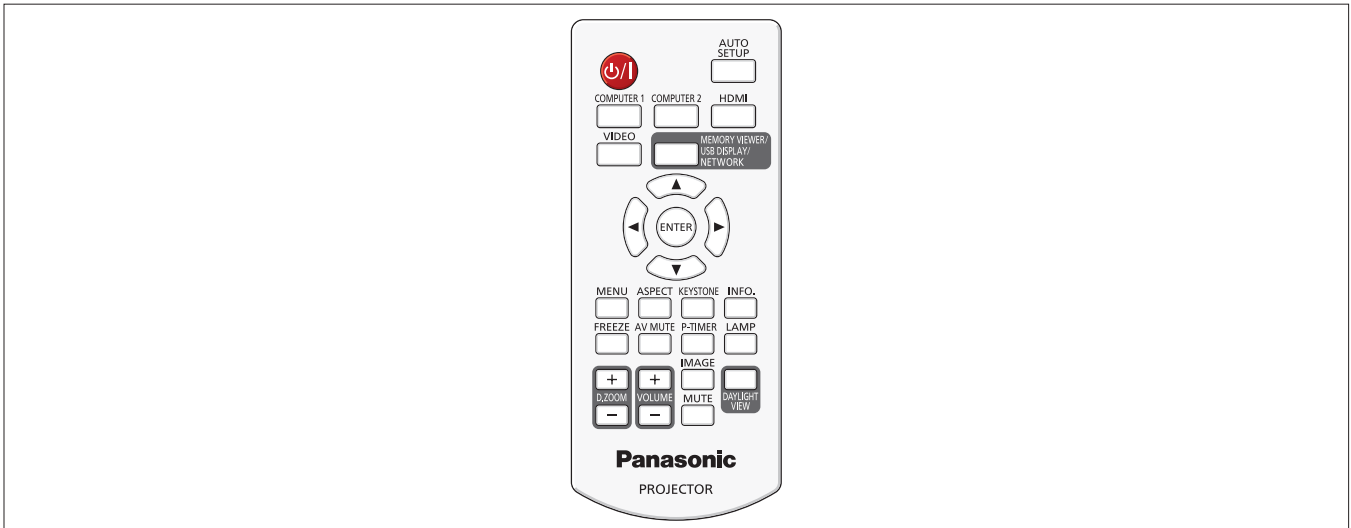

Verwenden der automatischen Einstellfunktion

Die Funktionen Eingangssuche, Auto PC Anp. (bei Signaleingang von einem Computer) und Autom. Trapezkorrektur werden gleichzeitig ausgeführt.

Mit der Funktion Auto PC Anp. können die Auflösung, die Taktphase und die Bildposition automatisch eingestellt werden wenn analoge RGB-Signale eingegeben werden, die aus Bitmap-Bildern bestehen, wie z.B. Computersignale. Die Bereitstellung von Bildern mit hellen weißen Rändern an den Kanten und kontrastreichen Schwarz-Weiß-Zeichen wird empfohlen, wenn die Funktion Auto PC Anp. aktiviert ist. Vermeiden Sie die Bereitstellung von Bildern mit Halbtönen oder Graustufen, wie Fotografien und Computergrafiken.



Taste

1) Drücken Sie die Taste <AUTO SETUP> auf der Fernbedienung.

Hinweis

- Weitere Informationen dazu finden Sie im Menü [Erweitern] → [Auto-Setup] (► Seite 58).
- Die automatische Anpassung könnte, abhängig vom Modell des Computers und vom Eingangssignal, nicht funktionieren.
- Die Bildwiedergabe kann während der automatischen Einstellung für ein paar Sekunden unterbrochen werden; dies stellt jedoch keine Fehlfunktion dar.
- Wenn Sie während der automatischen Einstellung irgendeine Taste auf der Fernbedienung drücken, wird die automatische Einstellung abgebrochen.
- Wenn die automatische Setup-Funktion verwendet wird, während bewegte Bilder anliegen, dann könnte die Einstellung auch für RGB-Signale, für die normalerweise die automatische Einrichtung verwendet werden kann, nicht richtig ausgeführt werden.

Umschalteng des Eingangssignals

Sie können die zu projizierenden Eingangssignale umschalten.

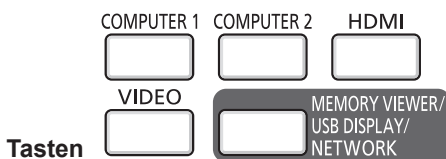

Tasten

1) Drücken Sie die Taste <COMPUTER 1>, <COMPUTER 2>, <HDMI>, <VIDEO> oder <MEMORY VIEWER/USB DISPLAY/NETWORK> auf der Fernbedienung.

- Die Taste <COMPUTER 2> ist nur für PT-LW373, PT-LW333, PT-LB423, PT-LB383 and PT-LB353, es ist für den PT-LB303 deaktiviert.
- Die Taste <MEMORY VIEWER/USB DISPLAY/NETWORK> ist nur für PT-LW373, PT-LW333, PT-LB423, PT-LB383 and PT-LB353. Die Taste <MEMORY VIEWER/USB DISPLAY> ist nur für PT-LB303 und es ist deaktiviert.
- Drücken Sie die Taste <INPUT/ENTER> auf dem Bedienfeld, um das Eingangsmenü aufzurufen, und drücken Sie ▲▼, um die Eingangsquelle auszuwählen. Drücken Sie anschließend die Taste <ENTER>.

<COMPUTER 1>	Drücken Sie diese Taste, um zum Eingang Computer 1/Component zu wechseln.
<COMPUTER 2>	Schaltet auf den Eingang Computer 2 um.
<HDMI >	Schaltet auf den Eingang HDMI um.
<VIDEO>	Drücken Sie diese Taste, um zum Eingang Video/S-video zu wechseln.
<MEMORY VIEWER/USB DISPLAY/ NETWORK>	Drücken Sie diese Taste, um zum Eingang Memory Viewer/USB Anzeige/Netzwerk zu wechseln.

Hinweis

- Weitere Informationen über die Funktion Memory Viewer finden Sie in „Memory Viewer-Funktion“ (➔ Seite 74).
- Weitere Informationen über die Funktion USB Anzeige finden Sie in „Funktion USB-Anzeige“ (➔ Seite 76).

Seitenverhältnis des Bildes ändern

Sie können die Seitenverhältnisse des Bildes entsprechend dem Eingangssignal verändern.



1) Drücken Sie auf der Fernbedienung die Taste <ASPECT>.

Hinweis

- Weitere Informationen dazu finden Sie im Menü [Erweitern] → [Blickpunkt] (➔ Seite 49).

Die Funktionen für die Trapezkorrektur und die Kurvenkorrektur

Sie können die trapezförmigen und die schiefen Verzerrungen des projizierten Bildes korrigieren.



Für PT-LW373, PT-LW333, PT-LB423, PT-LB383 und PT-LB353

- 1) Drücken Sie die Taste <KEYSTONE> auf der Fernbedienung.
- Das Auswahlménü der Trapezkorrektur-Funktion erscheint.
 - Sie können auch die Taste <KEYSTONE> auf dem Bedienfeld drücken.



[W/S Trapezkorrektur]	Auswählen, wenn das Trapez des projizierten Bildes verzerrt ist.
[Eckenkorrektur]	Auswählen, wenn die 4 Ecken des projizierten Bildes verzerrt sind.
[Kurvenkorrektur]	Auswählen, wenn die Linearität nicht einheitlich ist oder das projizierte Bild eine gekrümmte Verzerrung aufweist.
[Rücksetzwert]	Zurücksetzen der Korrekturwerte auf die Werkseinstellungen.

- 2) Drücken Sie ▲▼, um [W/S Trapezkorrektur], [Eckenkorrektur], [Kurvenkorrektur] oder [Rücksetzwert] auszuwählen.
- 3) Drücken Sie die Taste <ENTER>.
- Das Einstellungsménü für die ausgewählte Funktion erscheint.
- 4) Drücken Sie zum Anpassen ▲▼◀▶.

Für PT-LB303

- 1) Drücken Sie die Taste <KEYSTONE> auf der Fernbedienung.
- Der Bildschirm [S TrapezEinstellung] wird angezeigt.



- 2) Drücken Sie zum Anpassen ▲▼.
- Wenn der Bildschirm [S TrapezEinstellung] angezeigt wird, drücken Sie erneut die Taste <KEYSTONE>, der Korrekturwert wird dann gelöscht.

Hinweis

- Weitere Informationen dazu finden Sie im Menü [Erweitern] → [Trapezkorrektur] (➔ Seite 60).
- Drücken Sie die Taste <KEYSTONE> auf dem Bedienfeld oder auf der Fernbedienung wenn der Bildschirm für die Einzelanpassung von [W/S Trapezkorrektur], [Eckenkorrektur] oder [Kurvenkorrektur] angezeigt wird. Die Optionen für die Einzelanpassungen werden wie folgt aufgelistet:
 - [W/S Trapezkorrektur] ⇒ [Eckenkorrektur] (Oben links) ⇒ [Eckenkorrektur] (Oben rechts) ⇒ [Eckenkorrektur] (Unten rechts) ⇒ [Eckenkorrektur] (Unten links) ⇒ [Kurvenkorrektur X/Y Verstärkung] ⇒ [Kurvenkorrektur X Offset] ⇒ [Kurvenkorrektur Y Offset] ⇒ [W/S Trapezkorrektur] ⇒ ...

Verwenden der Funktion Information

Mit dieser Funktion kann der aktuelle Status des Projektors angezeigt werden.

INFO.
Taste 

1) Drücken Sie die Taste <INFO.> auf der Fernbedienung.

- Der Bildschirm [Information] wird angezeigt.
- Wenn das Fenster [Information] durch Drücken der Taste <INFO.> auf der Fernbedienung aufgerufen wird, steht das Bildschirmmenü nicht zur Verfügung.

2) Drücken Sie die Taste <INFO.> erneut.

- Das Fenster [Information] wird nicht mehr angezeigt.

Hinweis

- Weitere Informationen dazu finden Sie im Menü [Information] (➔ Seite 72).

Verwenden der Funktion Standbild

Sie können die Projektion und die Tonwiedergabe unabhängig vom Wiedergabestatus des angeschlossenen Geräts zeitweise einfrieren.

FREEZE
Taste 

1) Drücken Sie die Taste <FREEZE> auf der Fernbedienung.

- Das Video wird angehalten und das Audiosignal stummgeschaltet. Während des Standbildes wird das Symbol  angezeigt.

2) Drücken Sie die Taste <FREEZE> erneut.

- Die Videowiedergabe wird wieder aufgenommen und der Ton eingeschaltet.

Hinweis

- Wenn kein Eingangssignal vorhanden ist, ist die Tastenfunktion deaktiviert und das Symbol  erscheint.

Verwendung der Funktion AV-Stumm

Wenn der Projektor für eine bestimmte Zeitspanne, beispielsweise während einer Tagungspause, nicht verwendet wird, können Ton und Bild vorübergehend ausgeschaltet werden.

AV MUTE
Taste 

1) Drücken Sie die Taste <AV MUTE> auf der Fernbedienung.

- Ton und Bild werden ausgeschaltet.

2) Drücken Sie die Taste <AV MUTE> erneut.

- Ton und Bild werden eingeschaltet.

Verwendung der Funktion Vorführungstimer

Sie können die Vorführungstimer-Funktion verwenden.

Während der Präsentationen kann die aktuelle Präsentationsdauer angezeigt werden.

P-TIMER
Taste 

1) Drücken Sie die Taste <P-TIMER> auf der Fernbedienung.

- Die Zeitmessung beginnt.
- Die Dauer wird in der unteren rechten Ecke des projizierten Bildes angezeigt.

2) Drücken Sie die Taste <P-TIMER> erneut.

- Die Zeitmessung wird unterbrochen.

3) Drücken Sie die Taste <P-TIMER> erneut.

- Der Vorführungstimer wird ausgeschaltet.

Ändern der Lampenleistung

Mit dieser Funktion können Sie die Leistung der Lampe ändern.



Taste

1) Drücken Sie die Taste <LAMP> auf der Fernbedienung.

- Die Optionen ändern sich mit jedem Tastendruck: [(Normal)] → [(Eco 1)] → [(Eco 2)].

Hinweis

- Weitere Informationen dazu finden Sie im Menü [Einstellung] → [Lampenkontrolle] (➔ Seite 55).

Verwendung der Funktion Digitaler Zoom

(Nur für standbildbasierte Computer (RGB)- und standbildbasierte HDMI-Signaleingänge)

Der mittlere Bereich kann vergrößert werden. Der zu vergrößernde Bereich kann verändert werden.



Tasten

1) Drücken Sie die Taste <D.ZOOM +> oder <D.ZOOM -> auf der Fernbedienung.

- Der individuelle Einstellbildschirm für [D. zoom] wird angezeigt.
- Drücken Sie auf der Fernbedienung, um den Anzeigebereich bei der Vergrößerung zu verschieben.

[D. Zoom] individuelles Einstellfenster	Bedienung	Einstellung	Einstellbereich
	Drücken Sie die Taste <D.ZOOM +>.	Erhöht die Vergrößerung.	0 ~ 33
	Drücken Sie die Taste <D.ZOOM ->.	Verringert die Vergrößerung.	
Während das Fenster angezeigt und das Bild vergrößert wird.	Drücken Sie die Tasten .	Verschiebt den Bereich nach oben oder unten.	-
	Drücken Sie die Tasten .	Verschiebt den Bereich nach links oder rechts.	

Hinweis

- Wenn sich die Eingabesignale während des [D. Zoom] ändern, wird der eingestellte Wert des digitalen Zooms gelöscht.
- Wenn kein Eingangssignal vorhanden ist, ist die Tastenfunktion deaktiviert und das Symbol erscheint.
- Sie können auch die Tasten auf dem Bedienfeld drücken, um den Anzeigebereich bei der Vergrößerung zu verschieben.

Einstellung der Lautstärke der Lautsprecher

Sie können die Lautstärke der Audioausgabe der integrierten Lautsprecher und des Anschlusses <VARIABLE AUDIO OUT> einstellen.



Tasten

1) Drücken Sie die Taste <VOLUME +> oder <VOLUME -> auf der Fernbedienung.

<VOLUME +>	Erhöht die Lautstärke.
<VOLUME ->	Verringert die Lautstärke.

Umschalten des Bildmodus

Mit dieser Funktion können Sie den Bildmodus ändern.



Taste

1) Drücken Sie die Taste <IMAGE> auf der Fernbedienung.

- Mit jedem Tastendruck wechseln die Optionen wie folgt: [Dynamik] → [Standard] → [Kinoeinstellung] → [Tafel (Grün)] → [Tafel (Farbe)] → [Bild des Nutzers] → [Dynamik] → ...

Hinweis

- Weitere Informationen dazu finden Sie im Menü [Farbanpassung] → [Bild-Modus] (➔ Seite 51).

Verwendung der Funktion Stumm

Der Ton aus dem eingebauten Lautsprecher oder vom Anschluss <VARIABLE AUDIO OUT> wird vorübergehend deaktiviert.



1) Drücken Sie die Taste <MUTE> auf der Fernbedienung.

- Der Ton wird ausgeschaltet.

2) Drücken Sie die Taste <MUTE> erneut.

- Der Ton wird eingeschaltet.

Verwendung der Funktion Daylight View Lite

Die Funktion Daylight View Lite verbessert die Lebendigkeit des Bilds auch bei hellen Lichtverhältnissen.



1) Drücken Sie die Taste <DAYLIGHT VIEW> auf der Fernbedienung.

- Die Funktion Daylight View Lite wechselt bei jedem Drücken der Schaltfläche zwischen aktiviert/deaktiviert.

Hinweis

- Weitere Informationen dazu finden Sie im Menü [Farbanpassung] → [Daylight View] (➔ Seite 53).

Einstellen der ID-Kennnummern der Fernbedienung

Wenn Sie das System mit mehreren Projektoren verwenden, können Sie mit einer einzigen Fernbedienung alle Projektoren gleichzeitig oder jeden Projektor einzeln steuern, wenn den einzelnen Projektoren eine eindeutige ID-Nummer zugewiesen wird. Nachdem Sie die ID-Nummer des Projektors eingestellt haben, stellen Sie dieselbe ID-Nummer an der Fernbedienung ein. Es gibt 7 verschiedene ID-Kenncodes (Alle, Code 1 ~ Code 6), die voreingestellte ID-Nummer ist [Alle].



1) Die ID-Nummern des Projektors werden eingestellt durch das ein- bis sechsmalige Drücken der Taste <IMAGE> bei gedrückter Taste <MENU>.

- Die Anzahl des Drückens der Taste <IMAGE> entspricht der gewünschten ID-Codenummer. Die Auswahl beim Drücken der Taste <IMAGE> ist wie folgt:
Code 1 = einmal, Code 2 = zweimal, Code 3 = dreimal, Code 4 = viermal, Code 5 = fünfmal, Code 6 = sechsmal.
- Der ID-Kenncode wird geändert, wenn die Taste <MENU> losgelassen wird.

Achtung

- Die mit der Fernbedienung eingestellte Identifikationsnummer wird solange gespeichert, bis sie erneut eingestellt wird. Sie wird jedoch gelöscht, wenn die Fernbedienung mit leeren Batterien liegen bleibt. Stellen Sie dieselbe Identifikationsnummer erneut ein, wenn die Batterien ersetzt worden sind.

Hinweis

- Stellen Sie die ID-Nummer des Projektors vom Menü [Erweitern] → [Fernbedienung] ein. (➔ Seite 69)
- Der ID-Kenncode wird zurückgesetzt auf [Alle] (Standard), wenn die Tasten <MENU> und <IMAGE> gleichzeitig über 5 Sekunden oder länger gedrückt werden.
- Wenn die Taste <IMAGE> 7 Mal oder häufiger gedrückt wird, ist der Befehl ungültig und der ID-Kenncode kann nicht geändert werden.

Kapitel 4 **Einstellungen**

Dieses Kapitel beschreibt die Einstellungen und Anpassungen, die Sie mit dem Bildschirm-Menü durchführen können.

Menü-Navigation

Mit dem Bildschirmmenü (Menü) werden verschiedene Einstellungen und Anpassungen am Projektor vorgenommen.

Navigieren im Menü

Vorgehensweise

Taste 

- 1) Drücken Sie die Taste <MENU> auf der Fernbedienung oder dem Bedienfeld.
 - Der Hauptmenü-Bildschirm wird angezeigt.

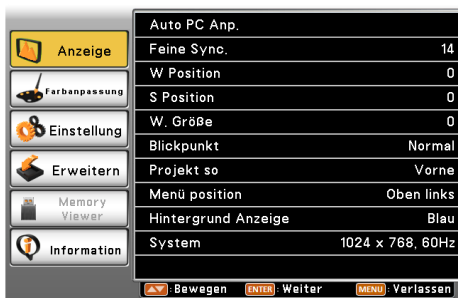



- 2) Drücken Sie ▲▼, um ein Element aus dem Hauptmenü auszuwählen.
 - Die gewählte Option ist in Orange markiert.



- 3) Drücken Sie die Taste <ENTER>.
 - Das Untermenü wird angezeigt und Elemente des Untermenüs können ausgewählt werden.
 - (Unter dem Untermenü gibt es kein weiteres Menü)
 - (Unter dem Untermenü ein weiteres Menü gibt)





- Bitte führen Sie Schritt 4) aus.
- Wenn es unter dem Untermenü ein weiteres Menü gibt, wird  ... angezeigt. (bis auf [System] im Menü [Anzeige])
- Bitte führen Sie Schritt 7) aus.

- 4) Drücken Sie ▲▼, um eine Untermenü-Option auszuwählen, und drücken Sie dann die Taste <ENTER>.
 - Wenn das ausgewählte Untermenü eingestellt oder angepasst werden kann, wird  angezeigt.

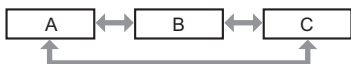

- 5) **Drücken Sie ▲▼ zum Wechseln oder zum Ändern der Einstellungen.**
 • Einige Optionen werden wie folgt mit jedem Tastendruck von ▲▼ aufgerufen.



- 6) **Drücken Sie die Taste <ENTER> oder <MENU>.**
 • Die geänderten Einstellungen oder der eingestellte Wert ist bestätigt.
- 7) **Drücken Sie ▲▼, um eine Untermenü-Option auszuwählen, und drücken Sie dann die Taste <ENTER>.**
 • Wechselt zur nächsten Ebene des Menübildschirms.
- 8) **Drücken Sie die Taste <ENTER>.**
 • Wenn die ausgewählte Option eingestellt oder angepasst werden kann, wird  angezeigt.



- 9) **Drücken Sie ▲▼ zum Wechseln oder zum Ändern der Einstellungen.**
 • Einige Optionen werden wie folgt mit jedem Tastendruck von ▲▼ aufgerufen.

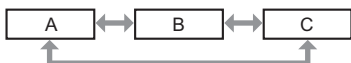

- Die ausgewählte Option wird mit der Markierung  angezeigt.







- 10) **Drücken Sie die Taste <ENTER> oder <MENU>.**
 • Die geänderten Einstellungen oder der eingestellte Wert ist bestätigt.

Hinweis

- Wenn Sie auf <MENU> drücken, während der Menübildschirm angezeigt wird, kehren Sie zum vorherigen Menü zurück oder der Menübildschirm wird beendet.
- Einige Optionen können für bestimmte Signalfomate, die am Projektor anliegen, nicht eingestellt oder verwendet werden. Die Menü-Optionen, die nicht eingestellt oder verwendet werden können, werden mit grauen Zeichen angezeigt und können nicht ausgewählt werden.
- Einige Optionen können eingestellt werden, obwohl keine Signale anliegen.
- Die Menüoptionen finden Sie in „Hauptmenü“ (➔ Seite 44) und „Untermenü“ (➔ Seite 45).

Hauptmenü

In dem Hauptmenü befinden sich folgende Optionen.
 Wenn eine Hauptmenü-Option ausgewählt wird, wechselt die Anzeige zu einem Untermenü-Auswahlfenster.

Hauptmenü-Option		Seite
	[Anzeige]	48
	[Farbanpassung]	51
	[Einstellung]	54
	[Erweitern]	58
	[Memory Viewer]	70
	[Information]	72

Untermenü

Der Untermenü-Bildschirm des ausgewählten Hauptmenüs erscheint und Sie können verschiedene Elemente im Untermenü festlegen und anpassen.

[Anzeige]

Untermenü-Option	Fabrikeinstellungen	Seite
[Auto PC Anp.]*1	-	48
[Feine Sync.]*1	-	48
[W Position]*1	-	48
[S Position]*1	-	49
[W. Größe]*1	-	49
[Blickpunkt]	[Normal]	49
[Projekt so]	[Vorne]	50
[Menü position]	[Oben links]	50
[Hintergrund Anzeige]	[Blau]	50
[System]	-	50

*1 Nur für Computer-Signale.

[Farbanpassung]

Untermenü-Option	Fabrikeinstellungen	Seite
[Bild-Modus]	[Standard]	51
[Kontrast]	[32]	51
[Helligkeit]	[32]	51
[Farbe]*1	[32]	52
[Farbton]*1	[32]	52
[Farbtemperatur]*2	[Mittel]	52
[Rot]	[32]	52
[Grün]	[32]	52
[Blau]	[32]	52
[Schärfe]	[8]	53
[Daylight View]	[Aus]	53



*1 Nur für Video-, S-Video- und Component-Signale

*2 Nur für Computer- und HDMI-Signale

Hinweis

- Abhängig vom Bild-Modus können sich die Werkseinstellungen unterscheiden.

[Einstellung]

Untermenü-Option	Fabrikeinstellungen	Seite
[Lampensofortstart]	[Aus]	54
[Stand-by-Modus]	[Eco]	54
[Lüfterkontrolle]	[Aus]	54
[Lampenkontrolle]	[ (Normal)]	55
[Lüfter]	[Normal]	55
[Untertitel]	[Aus]	55
[Tastatursperre]	[ (Aus)]	56
[Iris]	[Ein]	56
[Ton]	-	56
[HDMI Einstellung]	-	57

[Erweitern] 

Untermenü-Option	Fabrikeinstellungen	Seite
[Sprache]	[English]	58
[Auto-Setup]	-	58
[Trapezkorrektur]	[Speichern]	60
[Logo]	-	63
[Sicherheit]	-	65
[Automatische Lampenabschaltung]	[Herunterfahren]	66
[Filterzähler]	-	67
[Testmuster]	[Aus]	67
[Netzwerk]	-	68
[Fernbedienung]	[Alle]	69
[Fabrikeinstellungen]	-	69

[Memory Viewer]*1 

Untermenü-Option	Fabrikeinstellungen	Seite
[Bildwechsel einstellen]	-	70
[Übergangseffekt Bildwechsel]	[Bild nach rechts]	70
[Sortier Reihfolge]	[Ordnen nach Name]	70
[Rotieren]	[Nicht rotieren]	70
[Bester Treffer]	[Aus]	71
[Wiederholen]	[Aus]	71
[Anwenden]	-	71

*1 Nur für PT-LW373, PT-LW333, PT-LB423, PT-LB383 und PT-LB353.

[Information] 

Details (➔ Seite 72)

Hinweis

- Einige Optionen können für bestimmte Signalformate, die am Projektor anliegen, nicht eingestellt oder verwendet werden. Die Menü-Optionen, die nicht eingestellt oder verwendet werden können, werden mit grauen Zeichen angezeigt und können nicht ausgewählt werden.
- Untermenü-Optionen und Standardwerte unterscheiden sich je nach dem ausgewählten Eingangsanschluss.

Menü Eingang

Hier wird die Eingangsquelle direkt ausgewählt mithilfe der Tasten für die Eingangsauswahl auf der Fernbedienung oder auf dem Bildschirm Eingang mithilfe der Taste <INPUT/ENTER> auf dem Bedienfeld.

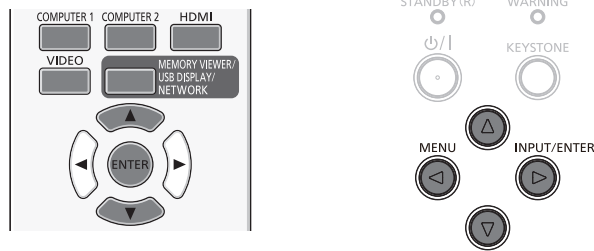

Umschalten der Eingangsquelle

Wenn die Fernbedienung verwendet wird

- Drücken Sie die Tasten für die Auswahl des Eingangssignals (<COMPUTER 1>, <COMPUTER 2>, <HDMI>, <VIDEO>, <MEMORY VIEWER/USB DISPLAY/NETWORK>).
 - Die Taste <COMPUTER 2> ist nur für PT-LW373, PT-LW333, PT-LB423, PT-LB383 and PT-LB353, es ist für den PT-LB303 deaktiviert.
 - Die Taste <MEMORY VIEWER/USB DISPLAY/NETWORK> ist nur für PT-LW373, PT-LW333, PT-LB423, PT-LB383 and PT-LB353. Die Taste <MEMORY VIEWER/USB DISPLAY> ist nur für PT-LB303 und es ist deaktiviert.
 - Das ausgewählte Eingangssignal wird projiziert.

<COMPUTER 1>	Drücken Sie diese Taste, um zum Eingang Computer 1/Component zu wechseln.
<COMPUTER 2>	Schaltet auf den Eingang Computer 2 um.
<HDMI >	Schaltet auf den Eingang HDMI um.
<VIDEO>	Drücken Sie diese Taste, um zum Eingang Video/S-video zu wechseln.
<MEMORY VIEWER/ USB DISPLAY/ NETWORK>	Drücken Sie diese Taste, um zum Eingang Memory Viewer/USB Anzeige/Netzwerk zu wechseln.

Wenn das Bedienfeld verwendet wird

- Drücken Sie die Taste <INPUT/ENTER>.
 - Der Bildschirm Eingang wird angezeigt.

PT-LW373, PT-LW333, PT-LB423,
PT-LB383, PT-LB353

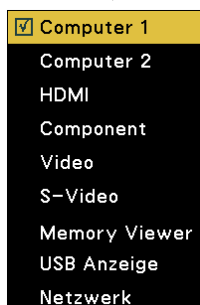

PT-LB303

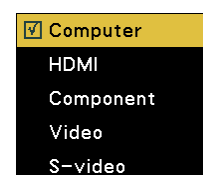

- Drücken Sie ▲▼ um eine Option auszuwählen und klicken Sie anschließend die Taste <ENTER>.
 - Das ausgewählte Eingangssignal wird projiziert.

Hinweis

- Die Standbild-Übertragungsanwendung „Presenter Light“ (➔ Seite 81) oder „VueMagic Pro“ (➔ Seite 82) ist für das Projizieren des Eingangs [Netzwerk] erforderlich.

Menü [Anzeige]

Wählen Sie auf dem Menü-Bildschirm die Option [Anzeige] aus dem Hauptmenü, und wählen Sie eine Option aus dem Untermenü.

Weitere Informationen über den Menü-Bildschirm finden Sie im Abschnitt „Navigieren im Menü“ (→ Seite 43).

- Nachdem Sie die Option gewählt haben, bestätigen Sie sie mit ▲▼.

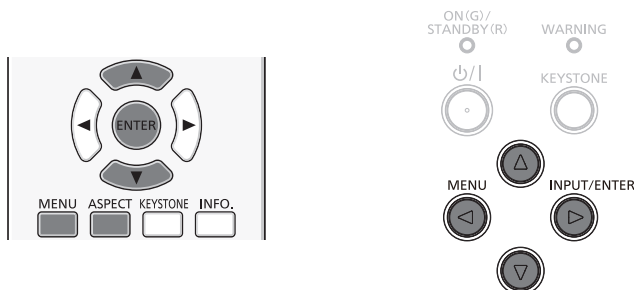

[Auto PC Anp.]

(Nur für Computer-Signaleingänge)

Bei Signaleingang vom Computer (RGB) kann das Bild sich nach oben, unten, links oder rechts bewegen oder flackern.

Drücken Sie die Taste <AUTO SETUP> um die Optionen [Feine Sync.], [W Position], [S Position] und [W. Größe] automatisch zu optimieren. Stellen Sie das Bild so ein dass Sie ein optimales Ergebnis erzielen, welches zu der audio-visuellen Umgebung passt, in welcher der Projektor verwendet wird.

1) Drücken Sie ▲▼, um [Auto PC Anp.] auszuwählen.

2) Drücken Sie die Taste <ENTER>.

- Der Bildschirm [Bitte warten] erscheint, und die Funktion Auto PC Anp. wird ausgeführt.

Hinweis

- Der Projektor führt die Auto PC Anp. automatisch durch, wenn der Computer zum ersten Mal Signale an den Projektor sendet.
- Die automatische Anpassung könnte, abhängig vom Modell des Computers und vom Eingangssignal, nicht funktionieren.
- Die [Auto PC Anp.] kann nicht durchgeführt werden wenn im Menü [Anzeige] → [System] die Option [480i], [576i], [480p], [576p], [720p], [1080i] oder [1080p] ausgewählt ist oder wenn das Signal vom <HDMI IN>-Anschluss kommt.

[Feine Sync.]

(Nur für Computer-Signaleingänge)

Sie können diese Einstellung durchführen, um ein optimales Bild bei flackerndem Bild oder verwischten Umrissen zu erhalten.

1) Drücken Sie ▲▼, um [Feine Sync.] auszuwählen.

2) Drücken Sie die Taste <ENTER>.

3) Drücken Sie ▲▼, um den Pegel einzustellen.

- Der einstellbare Wert liegt zwischen 0 bis +31. Passen Sie die Einstellung so an, dass die Interferenzen minimiert werden.

Hinweis

- Bestimmte Signale könnten nicht einstellbar sein.
- Eventuell kann kein optimaler Wert erreicht werden, wenn das Ausgangssignal des Computers instabil ist.
- Wenn Sie ein Signal mit einer Pixel-Frequenz von 162 MHz oder höher projizieren, könnte es sein, dass das Rauschen nicht verschwindet, auch wenn [Feine Sync.] eingestellt wird.
- [Feine Sync.] kann nicht eingestellt werden, wenn ein digitales Signal eingegeben wird.

[W Position]

(Nur für Computer-Signaleingänge)

Bewegen Sie die Bildposition horizontal, wenn das projizierte Bild auf der Projektionsfläche verschoben ist, auch wenn die relative Position des Projektors und der Projektionsfläche richtig eingestellt ist.

1) Drücken Sie ▲▼, um [W Position] auszuwählen.

2) Drücken Sie die Taste <ENTER>.

3) Drücken Sie ▲▼, um die horizontale Bildposition anzupassen.

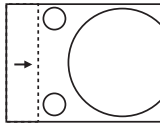
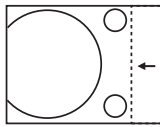
Ausrichtung	Bedienung	Einstellung	
Horizontale (linke und rechte) Einstellung.	Drücken Sie die Taste ▲.	Das Bild wird nach rechts verschoben.	
	Drücken Sie die Taste ▼.	Das Bild wird nach links verschoben.	

Hinweis

- [W Position] ist nicht verfügbar, während das Bild mit der digitalen Zoom-Funktion vergrößert ist.

[S Position]

(Nur für Computer-Signaleingänge)

Bewegen Sie die Bildposition vertikal, wenn das projizierte Bild auf der Projektionsfläche verschoben ist, auch wenn die relative Position des Projektors und der Projektionsfläche richtig eingestellt ist.

- 1) Drücken Sie ▲▼, um [S Position] auszuwählen.
- 2) Drücken Sie die Taste <ENTER>.
- 3) Drücken Sie ▲▼, um die vertikale Bildposition anzupassen.

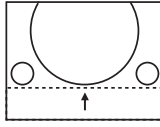
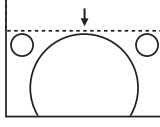
Ausrichtung	Bedienung	Einstellung	
Vertikale (obere und untere) Einstellung.	Drücken Sie die Taste ▲.	Das Bild wird nach oben verschoben.	
	Drücken Sie die Taste ▼.	Das Bild wird nach unten verschoben.	

Hinweis

- [S Position] ist nicht verfügbar, während das Bild mit der digitalen Zoom-Funktion vergrößert ist.

[W. Größe]

(Nur für Computer-Signaleingänge)

Verwenden Sie diese Funktion, um den Effekt der Interferenz einzustellen und zu verringern, der durch die Projektion eines Musters aus vertikalen Streifen verursacht wird.

Die Projektion der vertikalen Streifenmuster kann zyklische Muster (Rauschen) erzeugen. Passen Sie die Einstellung so an, dass die Interferenzen minimiert werden.

- 1) Drücken Sie ▲▼, um [W. Größe] auszuwählen.
- 2) Drücken Sie die Taste <ENTER>.
- 3) Drücken Sie ▲▼, um den Pegel einzustellen.
 - Der einstellbare Wert liegt zwischen -15 bis +15.

Achtung

- Passen Sie diese Einstellung vor der Anpassung von [Feine Sync.] an.

[Blickpunkt]

Das Bild wird auf die Bildschirmgröße angepasst, während das Seitenverhältnis des Eingangssignals beibehalten wird.

- 1) Drücken Sie ▲▼, um [Blickpunkt] auszuwählen.
- 2) Drücken Sie die Taste <ENTER>.
- 3) Drücken Sie ▲▼, um das Element zu wechseln.
 - Die Option ändert sich mit jeder Betätigung der Taste.

[Normal]	Das Bild wird in maximaler Größe projiziert, während das Seitenverhältnis des Eingangssignals beibehalten wird.
[Breitbild]	Projiziert das Bild im Seitenverhältnis 16:9.

Hinweis

- Wenn Memory Viewer, USB Anzeige oder der Netzwerk-Eingang ausgewählt ist, kann [Blickpunkt] nicht ausgewählt werden.

[Projekt so]

Stellt die Projektionsart in Übereinstimmung mit dem Installationsstatus des Projektors ein. Ändern Sie die Projektionsmethode falls das Bild verkehrt herum angezeigt wird.

- 1) Drücken Sie ▲▼, um [Projekt so] auszuwählen.
- 2) Drücken Sie die Taste <ENTER>.
- 3) Drücken Sie ▲▼, um das Element zu wechseln.

- Die Option ändert sich mit jeder Betätigung der Taste.

[Vorne]	Wenn Sie den Projektor auf dem Schreibtisch usw. vor dem Bildschirm installieren.
[Rückpro.]	Wenn Sie den Projektor auf dem Schreibtisch usw. hinter dem Bildschirm installieren (mit einer durchscheinenden Projektionsfläche).
[Decke/Vorne]	Wenn Sie den Projektor vor der Projektionsfläche auf einer Deckenaufhängevorrichtung für Projektoren (separat erhältlich) installieren.
[Decke/Rückpro.]	Wenn Sie den Projektor hinter der Projektionsfläche (mit einer durchscheinenden Projektionsfläche) auf einer Deckenaufhängevorrichtung für Projektoren (separat erhältlich) installieren.

[Menü position]

Stellt die Position des Bildschirmmenüs (OSD) ein.

- 1) Drücken Sie ▲▼, um [Menü position] auszuwählen.
- 2) Drücken Sie die Taste <ENTER>.
- 3) Drücken Sie ▲▼, um die Menüposition zu ändern.

- Die Option ändert sich mit jeder Betätigung der Taste.
[Oben links] → [Oben rechts] → [Zentrum] → [Unten links] → [Unten rechts] → [Oben links] → ...

[Hintergrund Anzeige]

Wählen Sie den Hintergrund, der angezeigt wird, wenn kein Eingangssignal erkannt wird.

- 1) Drücken Sie ▲▼, um [Hintergrund Anzeige] auszuwählen.
- 2) Drücken Sie die Taste <ENTER>.
- 3) Drücken Sie ▲▼, um das Element zu wechseln.

- Die Option ändert sich mit jeder Betätigung der Taste.

[Blau]	Die gesamte Projektionsfläche wird blau angezeigt.
[Schwarz]	Die gesamte Projektionsfläche wird schwarz angezeigt.

[System]

Passen Sie diese Option an die Auflösung des Computer-Eingangssignals an. Stellen Sie das Farbsystem der Video/S-Video-Signale.

- 1) Drücken Sie ▲▼, um [System] auszuwählen.
- 2) Drücken Sie die Taste <ENTER>.
• Der Bildschirm [System] wird angezeigt.
- 3) Drücken Sie ▲▼, um das gewünschte System auszuwählen.
• Die Option ändert sich mit jeder Betätigung der Taste.

Eingangsquelle	Modus	Beschreibung
für RGB-Signal	[1 024 x 768, 60 Hz], etc.	Zeigt den Namen des entsprechenden Signals an.
	[Auto]	Wenn es keinen Eingangssignal gibt, welches mit dem Signal von einem an den Projektor angeschlossenen Computer kompatibel ist, wird die Funktion ‚Auto PC Anp.‘ aktiviert und auf dem System wird [Auto] angezeigt. Falls Bilder nicht korrekt projiziert werden, passen Sie die Einstellungen manuell an, damit Sie mit Ihren Computer übereinstimmen.
für Video/ S-Video-Signal	[Auto]	Der Projektor übernimmt automatisch das Farbsystem des Eingangssignals. [PAL-M] werden manuell eingestellt.
	[PAL] / [SECAM] / [NTSC] / [NTSC443] / [PAL-M] / [PAL-N] / [PAL60]	Das Farbsystem wird manuell eingestellt wenn das Bild nicht korrekt angezeigt wird bei [Auto].

- 4) Drücken Sie die Taste <ENTER>.

Menü [Farbanpassung]

Wählen Sie auf dem Menü-Bildschirm die Option [Farbanpassung] aus dem Hauptmenü, und wählen Sie eine Option aus dem Untermenü.

Weitere Informationen über den Menü-Bildschirm finden Sie im Abschnitt „Navigieren im Menü“ (➔ Seite 43).

- Nachdem Sie die Option gewählt haben, bestätigen Sie sie mit ▲▼.

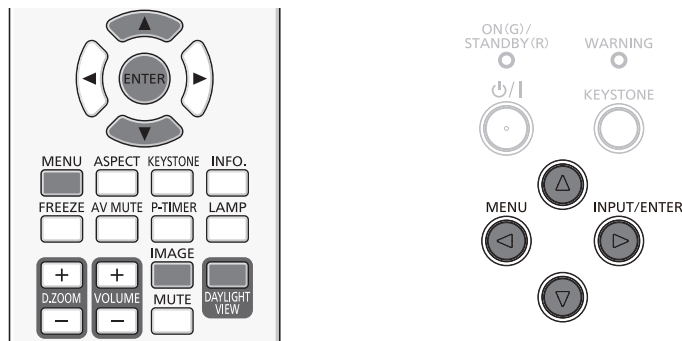

[Bild-Modus]

Der Benutzer kann den gewünschten Bildmodus für die Bildquelle und die Umgebung, in der der Projektor verwendet wird, auswählen.

- 1) Drücken Sie ▲▼, um [Bild-Modus] auszuwählen.
- 2) Drücken Sie die Taste <ENTER>.
- 3) Drücken Sie ▲▼, um das Element zu wechseln.

- Die Option ändert sich mit jeder Betätigung der Taste.

[Dynamik]	Die Lichtstärke ist für den Einsatz in hellen Bereichen maximiert.
[Standard]	Das Bild ist allgemein für bewegte Bilder geeignet.
[Kinoeinstellung]	Das Bild ist für Filmquellen geeignet.
[Tafel (Grün)]	Das Bild ist für die Projektion auf einer schwarzen Tafel (grüner Tafel) geeignet, z.B. in einem Klassenraum.
[Tafel (Farbe)]	Das Bild ist für die Projektion auf einer Farbtafel geeignet. Um die Option [Tafel (Farbe)] auszuwählen, drücken Sie die Taste <ENTER>. Der Bildschirm [Tafel (Farbe)] wird angezeigt. Wählen Sie eine der Optionen [Rot], [Blau], [Grün] oder [Gelb] aus und drücken Sie die Taste <ENTER>.
[Bild des Nutzers]	Die Bildqualität wird angezeigt nach der manuellen Anpassung von [Farbanpassung].

- 4) Drücken Sie die Taste <ENTER>.

[Kontrast]

Der Farbkontrast kann eingestellt werden.

- 1) Drücken Sie ▲▼, um [Kontrast] auszuwählen.
- 2) Drücken Sie die Taste <ENTER>.
- 3) Drücken Sie ▲▼, um den Pegel einzustellen.

Bedienung	Einstellung	Einstellbereich
Drücken Sie die Taste ▲.	Hellt den Bildschirm auf und vertieft die Bildfarbe.	0 ~ +63
Drücken Sie die Taste ▼.	Verdunkelt den Bildschirm und hellt die Bildfarbe auf.	

Achtung

- Stellen Sie [Helligkeit] zuerst ein, wenn Sie [Helligkeit] und [Kontrast] anpassen möchten.

[Helligkeit]

Sie können den dunklen (schwarzen) Teil des projizierten Bildes einstellen.

- 1) Drücken Sie ▲▼, um [Helligkeit] auszuwählen.
- 2) Drücken Sie die Taste <ENTER>.
- 3) Drücken Sie ▲▼, um den Pegel einzustellen.

Bedienung	Einstellung	Einstellbereich
Drücken Sie die Taste ▲.	Steigert die Helligkeit der dunklen (schwarzen) Teile des Bildschirms.	0 ~ +63
Drücken Sie die Taste ▼.	Verringert die Helligkeit der dunklen (schwarzen) Teile des Bildschirms.	

[Farbe]

(Nur für Video-, S-Video- und Component-Signale)

Sie können die Farbsättigung des projizierten Bildes anpassen.

- 1) Drücken Sie ▲▼, um [Farbe] auszuwählen.
- 2) Drücken Sie die Taste <ENTER>.
- 3) Drücken Sie ▲▼, um den Pegel einzustellen.

Bedienung	Einstellung	Einstellbereich
Drücken Sie die Taste ▲.	Sattere Farben.	0 ~ +63
Drücken Sie die Taste ▼.	Blassere Farben.	

[Farbton]

(Nur für Component- und NTSC/NTSC4.43/PAL60-Signale bei Eingang von Video- oder S-Video-Signalen)

Sie können den Hautton des projizierten Bildes einstellen.

- 1) Drücken Sie ▲▼, um [Farbton] auszuwählen.
- 2) Drücken Sie die Taste <ENTER>.
- 3) Drücken Sie ▲▼, um den Pegel einzustellen.

Bedienung	Einstellung	Einstellbereich
Drücken Sie die Taste ▲.	Verschiebt die Hautfarbe ins Grünliche.	0 ~ +63
Drücken Sie die Taste ▼.	Verschiebt die Hautfarbe ins Purpurrote.	

[Farbtemperatur]

(Nur für Computer- und HDMI-Signale)

Sie können den Farbton ändern, wenn die weißen Bereiche des Bildes bläulich oder rötlich erscheinen.

- 1) Drücken Sie ▲▼, um [Farbtemperatur] auszuwählen.
- 2) Drücken Sie die Taste <ENTER>.
- 3) Drücken Sie ▲▼, um das Element zu wechseln.

- Die Option ändert sich mit jeder Betätigung der Taste.

[Hoch]	Das Bild wird bläulich bei [Hoch]. Das Bild wird rötlich bei [Niedrig]. Wählt die geeignete natürliche Farbe aus.
[Mittel]	
[Niedrig]	

[Rot]/[Grün]/[Blau]

Sie können den Weißabgleich anpassen.

- 1) Drücken Sie ▲▼, um [Rot]/[Grün]/[Blau] auszuwählen.
- 2) Drücken Sie die Taste <ENTER>.
- 3) Drücken Sie ▲▼, um den Pegel einzustellen.

Menü	Bedienung	Einstellung	Einstellbereich
[Rot]	Drücken Sie die Taste ▲.	Satteres Rot.	0 ~ +63
	Drücken Sie die Taste ▼.	Blasseres Rot.	

Menü	Bedienung	Einstellung	Einstellbereich
[Grün]	Drücken Sie die Taste ▲.	Satteres Grün.	0 ~ +63
	Drücken Sie die Taste ▼.	Blasseres Grün.	
[Blau]	Drücken Sie die Taste ▲.	Satteres Blau.	0 ~ +63
	Drücken Sie die Taste ▼.	Blasseres Blau.	

[Schärfe]

Sie können die Schärfe des projizierten Bildes einstellen.

- 1) Drücken Sie ▲▼, um [Schärfe] auszuwählen.
- 2) Drücken Sie die Taste <ENTER>.
- 3) Drücken Sie ▲▼, um den Pegel einzustellen.

Bedienung	Einstellung	Einstellbereich
Drücken Sie die Taste ▲.	Konturen werden schärfer.	0 ~ +15
Drücken Sie die Taste ▼.	Konturen werden weicher.	

[Daylight View]

Die Funktion Daylight View Lite verbessert die Lebendigkeit des Bilds auch bei hellen Lichtverhältnissen.

- 1) Drücken Sie ▲▼, um [Daylight View] auszuwählen.
- 2) Drücken Sie die Taste <ENTER>.
- 3) Drücken Sie ▲▼, um das Element zu wechseln.
 - Die Option ändert sich mit jeder Betätigung der Taste.
 - Sie können auch die Taste <DAYLIGHT VIEW> auf der Fernbedienung drücken. (► Seite 41)

[Ein]	Aktiviert Daylight View Lite.
[Aus]	Deaktiviert Daylight View Lite.

Menü [Einstellung]

Wählen Sie auf dem Menü-Bildschirm die Option [Einstellung] aus dem Hauptmenü, und wählen Sie eine Option aus dem Untermenü.

Weitere Informationen über den Menü-Bildschirm finden Sie im Abschnitt „Navigieren im Menü“ (→ Seite 43).

- Nachdem Sie die Option gewählt haben, bestätigen Sie sie mit ▲▼.

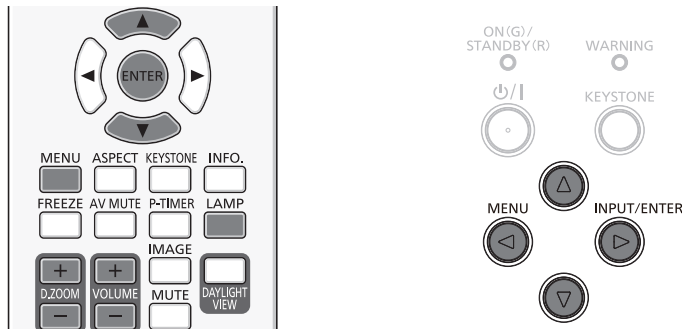

[Lampensofortstart]

Legt die Startmodus-Methode fest, wenn der Netzstecker in die Netzsteckdose gesteckt wird.

- 1) Drücken Sie ▲▼, um [Lampensofortstart] auszuwählen.
- 2) Drücken Sie die Taste <ENTER>.
- 3) Drücken Sie ▲▼, um das Element zu wechseln.
 - Die Option ändert sich mit jeder Betätigung der Taste.

[Aus]	Startet im Bereitschaftsmodus.
[Ein]	Startet sofort die Projektion.

Hinweis

- Wenn Sie den Projektor nicht so ausschalten wie in „Ausschalten des Projektors“ (→ Seite 35) beschrieben, wird die Funktion ‚Lampensofortstart‘ nicht richtig funktionieren.

[Stand-by-Modus]

Stellt den Stromverbrauch im Standby-Modus ein. Ändern Sie diese Einstellung je nachdem ob die Netzwerk-Funktion verwendet wird oder nicht.

- 1) Drücken Sie ▲▼, um [Stand-by-Modus] auszuwählen.
- 2) Drücken Sie die Taste <ENTER>.
- 3) Drücken Sie ▲▼, um das Element zu wechseln.
 - Die Option ändert sich mit jeder Betätigung der Taste.

[Eco]	Schränkt einige Funktionen im Bereitschaftsmodus ein, um den Stromverbrauch zu senken.
[Normal]*1	Schränkt die Netzwerkfunktion und serielle Kommunikationsfunktion auch im Bereitschaftsmodus nicht ein.

*1 Für PT-LB303 kann die serielle Kommunikationsfunktion auch im Bereitschaftsmodus nicht eingeschränkt werden.

Hinweis

- Wenn der [Stand-by-Modus] auf [Eco] gesetzt ist, können Sie im Bereitschaftsmodus keine Netzwerkfunktionen und einige RS-232C-Befehle nicht verwenden.

[Lüfterkontrolle]

Ändert die Einstellung gemäß der Höhe, in der Sie den Projektor verwenden.

- 1) Drücken Sie ▲▼, um [Lüfterkontrolle] auszuwählen.
- 2) Drücken Sie die Taste <ENTER>.
- 3) Drücken Sie ▲▼, um das Element zu wechseln.
 - Die Option ändert sich mit jeder Betätigung der Taste.

[Aus]	Bei der Verwendung des Projektors in einer Höhe unter 1 400 m (4 593').
[Ein 1]	Bei der Verwendung des Projektors in einer Höhe zwischen 1 400 m (4 593') und 2 700 m (8 858').
[Ein 2]	Bei der Verwendung des Projektors in einer Höhe zwischen 2 700 m (8 858') und 3 000 m (9 843').





Hinweis

- [Aus] wird eingestellt, wenn Sie den Projektor in einer Höhe unter 1 400 m (4 593') nutzen. [Ein 1] wird eingestellt, wenn Sie den Projektor in einer Höhe über 1 400 m (4 593') und unter 2 700 m (8 858') nutzen. [Ein 2] wird eingestellt, wenn Sie den Projektor in einer Höhe über 2 700 m (8 858') und unter 3 000 m (9 843') nutzen. Versäumnisse könnten die Lebensdauer der internen Komponenten verkürzen und zu Fehlfunktionen führen.
- Verwenden Sie den Projektor nicht in Höhen über 3 000 m (9 843'), sonst wird die Lebensdauer der inneren Bauteile verkürzt und es kann zu Fehlfunktionen kommen.
- Wenn die Einstellung auf [Ein 1] oder [Ein 2] gesetzt ist, wird das Lüftergeräusch lauter und die Lüftergeschwindigkeit erhöht sich.



[Lampenkontrolle]

Stellen Sie die Helligkeit der Lampe nach der Betriebsumgebung des Projektors oder dem Verwendungszweck ein.

- 1) **Drücken Sie ▲▼, um [Lampenkontrolle] auszuwählen.**
- 2) **Drücken Sie die Taste <ENTER>.**
- 3) **Drücken Sie ▲▼, um das Element zu wechseln.**
 - Die Option ändert sich mit jeder Betätigung der Taste.
 - Sie können auch die Taste <LAMP> auf der Fernbedienung drücken. (➔ Seite 39)

[ (Normal)]	Wählen Sie diese Einstellung, wenn eine hohe Leuchtdichte erforderlich ist.
[ (Eco 1)]	Wählen Sie diese Einstellung, wenn keine hohe Leuchtdichte erforderlich ist.
[ (Eco 2)]	Wählen Sie diese Einstellung wenn eine niedrigere Leuchtdichte als bei [ (Eco 1)] erforderlich ist.

Hinweis

- Stellen Sie [ (Eco 2)] statt [ (Eco 1)] ein, und stellen Sie [ (Eco 1)] statt [ (Normal)] ein wenn Sie den Energieverbrauch verringern, die Lebensdauer der Lampe verlängern und die Betriebslautstärke reduzieren möchten.

[Lüfter]

Umschalten der Lüftergeschwindigkeit wenn das Gerät ausgeschaltet ist und Verkürzen der Kühldauer des Lüfters.

- 1) **Drücken Sie ▲▼, um [Lüfter] auszuwählen.**
- 2) **Drücken Sie die Taste <ENTER>.**
- 3) **Drücken Sie ▲▼, um das Element zu wechseln.**
 - Die Option ändert sich mit jeder Betätigung der Taste.

[Normal]	Verwenden Sie diese Einstellung unter normalen Umständen.
[60 Sec]	Verwenden Sie diese Einstellung wenn eine kurze Kühldauer erforderlich ist.
[0 Sec]	Der Lüfter wird gleichzeitig mit dem Projektor ausgeschaltet.

Hinweis

- Bei der Option [0 Sec] können Sie den Projektor nicht sofort nach dem Ausschalten erneut einschalten. Die Lampe bleibt weiterhin heiß und benötigt Zeit zum Abkühlen, daher dauert es möglicherweise länger als gewöhnlich, bevor sich die Lampe wieder einschaltet.
- Wenn es auf [60 Sec] eingestellt ist, ist die Geschwindigkeit der Kühllüfter höher und die Motorgeräusche lauter als bei der Einstellung [Normal] nach dem Ausschalten.

[Untertitel]

(Nur für NTSC-Eingang)
Stellt die Untertitelfunktion ein.

- 1) **Drücken Sie ▲▼, um [Untertitel] auszuwählen.**
- 2) **Drücken Sie die Taste <ENTER>.**
- 3) **Drücken Sie ▲▼, um das Element zu wechseln.**
 - Die Option ändert sich mit jeder Betätigung der Taste.

[Aus]	Untertitel werden nicht angezeigt.
[CC1]	CC1-Daten werden angezeigt.
[CC2]	CC2-Daten werden angezeigt.
[CC3]	CC3-Daten werden angezeigt.
[CC4]	CC4-Daten werden angezeigt.



Hinweis

- Durch Untertitel werden Textinformationen von Videosignalen angezeigt, die hauptsächlich in Nordamerika verwendet werden. Untertitel können, abhängig von den angeschlossenen Geräten oder der wiedergegebenen Inhalte, u. U. nicht angezeigt werden.
- [Untertitel] kann nur ausgewählt werden wenn das Eingangssignal NTSC ist.
- Falls die Option [Untertitel] ist auf einen anderen Wert als [Aus] eingestellt ist, kann die Helligkeit des Bildes verändert werden entsprechend den externen Geräten oder den verwendeten Inhalten der Untertitel-Verbindung.
- Untertitel werden nicht angezeigt, wenn der Menübildschirm angezeigt wird.

[Tastatursperre]

Sie können damit die Tastenbedienung auf dem Bedienfeld und der Fernbedienung aktivieren bzw. deaktivieren.

- 1) Drücken Sie ▲▼, um [Tastatursperre] auszuwählen.
- 2) Drücken Sie die Taste <ENTER>.
- 3) Drücken Sie ▲▼, um das Element zu wechseln.
 - Die Option ändert sich mit jeder Betätigung der Taste.

[ (Aus)]	Ermöglicht die Tastenbedienung auf dem Bedienfeld oder der Fernbedienung.
[ (Projektor)]	Deaktiviert die Tastenbedienung auf dem Bedienfeld.
[ (Fernbedienung)]	Deaktiviert die Tastenbedienung auf der Fernbedienung.

[Iris]

Blendenkorrektur und Signalkompensation werden automatisch, basierend auf dem Bild, durchgeführt, um in einem Bild den optimalen Kontrast anzuzeigen.

- 1) Drücken Sie ▲▼, um [Iris] auszuwählen.
- 2) Drücken Sie die Taste <ENTER>.
- 3) Drücken Sie ▲▼, um das Element zu wechseln.
 - Die Option ändert sich mit jeder Betätigung der Taste.

[Ein]	Korrigiert die Blende.
[Aus]	Keine Blendenkorrektur.

[Ton]

Sie können detailliertere Einstellungen für Audio durchzuführen.

Einstellen der Lautstärke

- 1) Drücken Sie ▲▼, um [Ton] auszuwählen.
- 2) Drücken Sie die Taste <ENTER>.
 - Der Bildschirm [Ton] wird angezeigt.
- 3) Drücken Sie ▲▼, um [Lautstärke] auszuwählen.
- 4) Drücken Sie die Taste <ENTER>.
- 5) Drücken Sie ▲▼, um den Pegel einzustellen.
 - Sie können auch die Taste <VOLUME +/-> auf der Fernbedienung drücken. (➔ Seite 40)

Bedienung	Einstellung	Bereich
Drücken Sie die Taste ▲.	Erhöht die Lautstärke.	0 ~ +25
Drücken Sie die Taste ▼.	Senkt die Lautstärke.	

Einstellen der Stummschaltung

- 1) Drücken Sie ▲▼, um [Ton] auszuwählen.
- 2) Drücken Sie die Taste <ENTER>.
 - Der Bildschirm [Ton] wird angezeigt.
- 3) Drücken Sie ▲▼, um [Stumm] auszuwählen.

- 4) Drücken Sie die Taste <ENTER>.
- 5) Drücken Sie ▲▼, um das Element zu wechseln.
 - Die Option ändert sich mit jeder Betätigung der Taste.
 - Sie können auch die Taste <MUTE> auf der Fernbedienung drücken. (➔ Seite 41)

[Ein]	Ton wird nicht ausgegeben.
[Aus]	Ton wird ausgegeben.

[HDMI Einstellung]

Wechselt die Einstellung, wenn das externe Gerät an den <HDMI IN>-Anschluss des Projektors angeschlossen ist und das Bild nicht richtig projiziert wird. Oder wechselt die Einstellung des Audio-Eingangs.

[Bild]

- 1) Drücken Sie ▲▼, um [HDMI Einstellung] auszuwählen.
- 2) Drücken Sie die Taste <ENTER>.
 - Der Bildschirm für [HDMI Einstellung] wird angezeigt.
- 3) Drücken Sie ▲▼, um [Bild] auszuwählen.
- 4) Drücken Sie die Taste <ENTER>.
- 5) Drücken Sie ▲▼, um das Element zu wechseln.
 - Die Option ändert sich mit jeder Betätigung der Taste.

[Auto]	Legt den Signalpegel automatisch fest.
[64-940]	Wählen Sie diese Einstellung, wenn der HDMI-Anschluss eines externen Gerätes (z. B. Blu-ray-Player) an den <HDMI IN>-Anschluss angeschlossen ist.
[0-1023]	Wählen Sie diese Option, wenn der Ausgang des DVI-D-Anschlusses eines externen Gerätes, (z. B. ein Computer) über ein Konvertierungskabel oder ein ähnliches Kabel mit dem <HDMI IN>-Anschluss verbunden ist. Wählen Sie diese Einstellung auch, wenn der HDMI-Ausgang eines Computers oder eines anderen Geräts mit dem <HDMI IN>-Anschluss verbunden ist.

Hinweis

- Die optimale Einstellung unterscheidet sich in Abhängigkeit von der Eingangseinstellung des angeschlossenen externen Geräts. Lesen Sie dazu die Bedienungsanleitung des externen Geräts, hinsichtlich des Ausgangs des externen Geräts.

[Ton]

- 1) Drücken Sie ▲▼, um [HDMI Einstellung] auszuwählen.
- 2) Drücken Sie die Taste <ENTER>.
 - Der Bildschirm für [HDMI Einstellung] wird angezeigt.
- 3) Drücken Sie ▲▼, um [Ton] auszuwählen.
- 4) Drücken Sie die Taste <ENTER>.
- 5) Drücken Sie ▲▼, um das Element zu wechseln.
 - Die Option ändert sich mit jeder Betätigung der Taste.

[HDMI]	Wenn der HDMI-Eingang ausgewählt ist, wird der Ton über HDMI ausgegeben.
[Computer]	Wenn der HDMI-Eingang ausgewählt ist, wird der am Anschluss <AUDIO IN 1> eingehende Ton ausgegeben.

Menü [Erweitern]

Wählen Sie auf dem Menü-Bildschirm die Option [Erweitern] aus dem Hauptmenü, und wählen Sie eine Option aus dem Untermenü.

Weitere Informationen über den Menü-Bildschirm finden Sie im Abschnitt „Navigieren im Menü“ (➔ Seite 43).

- Nachdem Sie die Option gewählt haben, bestätigen Sie sie mit den Tasten ▲▼◀▶.

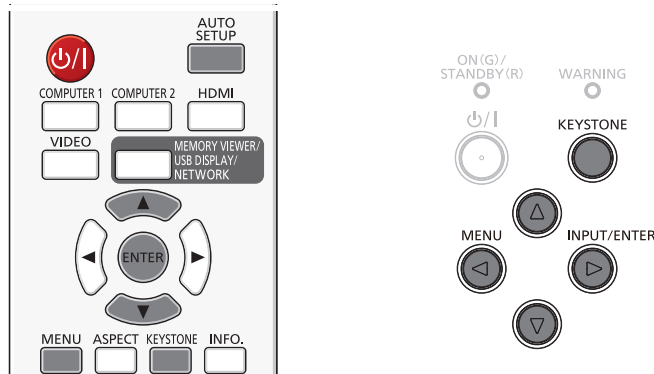

[Sprache]

Sie können die Sprache des Bildschirm-Menüs festlegen.

- 1) Drücken Sie ▲▼, um [Sprache] auszuwählen.
- 2) Drücken Sie die Taste <ENTER>.
 - Der Bildschirm [Sprache] wird angezeigt. (Es wird in 23 Sprachen mit 3 Seiten angezeigt.)
- 3) Drücken Sie ▲▼, um die Sprache zu ändern.
 - Die Sprachen ändern sich mit jeder Betätigung der Taste.



- 4) Drücken Sie die Taste <ENTER>.
 - Verschiedene Menüs, Einstellungen, Einstellbildschirme, Schaltflächen usw. werden in der gewählten Sprache angezeigt.
 - Die Sprache kann auf Englisch, Deutsch, Französisch, Italienisch, Spanisch, Portugiesisch, Niederländisch, Schwedisch, Finnisch, Norwegisch, Dänisch, Polnisch, Ungarisch, Tschechisch, Russisch, Türkisch, Arabisch, Kasachisch, Vietnamesisch, Chinesisch, Koreanisch, Japanisch und Thai geändert werden.

Hinweis

- Die Bildschirm-Menüsprache des Projektors ist standardmäßig auf Englisch eingestellt und wird auf Englisch zurückgesetzt wenn [Erweitern] → [Fabrikeinstellungen] ausgeführt wird (➔ Seite 69).

[Auto-Setup]

Drücken Sie die Taste <AUTO SETUP> auf der Fernbedienung, um die automatischen Aktivierungen der Funktionen Eingangssuche, Auto PC Anp. und Autom. Trapezkorrektur einzustellen.

- 1) Drücken Sie ▲▼, um [Auto-Setup] auszuwählen.
- 2) Drücken Sie die Taste <ENTER>.
 - Der Bildschirm [Auto-Setup] wird angezeigt.
- 3) Drücken Sie ▲▼, um das Element zu wechseln.
 - Die Option ändert sich mit jeder Betätigung der Taste.

[Eingangssuche]	Mit dieser Funktion können die Signale automatisch erkannt und die Eingangssignale automatisch projiziert werden.
[Auto PC Anp.]	Mit dieser Funktion werden bei einem analogen Computer-Signal die Optionen [Feine Sync.], [W Position], [S Position] und [W. Größe] automatisch angepasst.
[Autom. Trapezkorrektur]	Diese Funktion wird verwendet, um die vertikale Trapezkorrektur bei dem projizierten Bild automatisch durchzuführen.

[Eingangssuche]

Mit dieser Funktion können die Signale automatisch erkannt und die Eingangssignale automatisch projiziert werden.

- 1) **Drücken Sie ▲▼, um [Auto-Setup] auszuwählen.**
- 2) **Drücken Sie die Taste <ENTER>.**
 - Der Bildschirm [Auto-Setup] wird angezeigt.
- 3) **Drücken Sie ▲▼, um [Eingangssuche] auszuwählen.**
- 4) **Drücken Sie die Taste <ENTER>.**
- 5) **Drücken Sie ▲▼, um das Element zu wechseln.**
 - Die Option ändert sich mit jeder Betätigung der Taste.

[Ein]	Erkennt das Signal und projiziert die Eingangssignale automatisch.
[Aus]	Deaktiviert die Erkennung der Signale.

[Auto PC Anp.]

Diese Funktion wird verwendet, um die automatische Ausführung der Funktion ‚Auto PC Anp.‘ einzustellen.

- 1) **Drücken Sie ▲▼, um [Auto-Setup] auszuwählen.**
- 2) **Drücken Sie die Taste <ENTER>.**
 - Der Bildschirm [Auto-Setup] wird angezeigt.
- 3) **Drücken Sie ▲▼, um [Auto PC Anp.] auszuwählen.**
- 4) **Drücken Sie die Taste <ENTER>.**
- 5) **Drücken Sie ▲▼, um das Element zu wechseln.**
 - Die Option ändert sich mit jeder Betätigung der Taste.

[Ein]	Aktiviert die automatische Ausführung der Funktion ‚Auto PC Anp.‘.
[Aus]	Deaktiviert die automatische Ausführung der Funktion ‚Auto PC Anp.‘.

[Autom. Trapezkorrektur]

Diese Funktion wird verwendet, um die automatische Ausführung der Funktion ‚Autom. Trapezkorrektur‘ einzustellen.

- 1) **Drücken Sie ▲▼, um [Auto-Setup] auszuwählen.**
- 2) **Drücken Sie die Taste <ENTER>.**
 - Der Bildschirm [Auto-Setup] wird angezeigt.
- 3) **Drücken Sie ▲▼, um [Autom. Trapezkorrektur] auszuwählen.**
- 4) **Drücken Sie die Taste <ENTER>.**
- 5) **Drücken Sie ▲▼, um das Element zu wechseln.**
 - Die Option ändert sich mit jeder Betätigung der Taste.

[Auto]	Wenn erkannt wird, dass der Projektor schief aufgestellt ist, korrigieren Sie die vertikale Trapezverzerrung in Echtzeit.
[Manuell]	Drücken Sie die Taste <AUTO SETUP> auf der Fernbedienung und korrigieren Sie die vertikale Trapezverzerrung.
[Aus]	Die Funktion ‚Autom. Trapezkorrektur‘ ist deaktiviert.

Hinweis

- [Eingangssuche], [Auto PC Anp.] und [Autom. Trapezkorrektur] können nicht gleichzeitig auf [Aus] gesetzt werden. Mindestens eine dieser Optionen muss auf [Ein] gesetzt sein.
- Manchmal funktioniert die Trapezkorrektur nicht ganz richtig, dann muss sie manuell vorgenommen werden.
- Wenn [Anzeige] → [Projekt so] auf [Decke/Vorne] oder [Decke/Rückenpro.] gesetzt ist, wird [Auto PC Anp.] automatisch auf [Ein] gesetzt, [Autom. Trapezkorrektur] wird automatisch auf [Aus] gesetzt und steht nicht mehr zur Verfügung.

[Trapezkorrektur]

Sie können die trapezförmige Verzerrung korrigieren, die auftritt, wenn der Projektor gekippt installiert ist oder wenn der Bildschirm geneigt ist.

- 1) Drücken Sie ▲▼, um [Trapezkorrektur] auszuwählen.
- 2) Drücken Sie die Taste <ENTER>.
 - Der Bildschirm [Trapezkorrektur] wird angezeigt.
- 3) Drücken Sie ▲▼, um ein Element auszuwählen.

[Trapezkorrektur]	Damit wird festgelegt, ob die Trapezkorrektur beibehalten werden soll nachdem der Projektor ausgeschaltet oder der Netzstecker herausgezogen wurde.
[S Trapezeinstellung] ^{*1}	Anpassen, wenn das horizontale oder vertikale Trapez des projizierten Bildes verzerrt ist.
[Eckenkorrektur] ^{*2}	Anpassen, wenn die 4 Ecken des projizierten Bildes verzerrt sind.
[Kurvenkorrektur] ^{*2}	Anpassen, wenn die geraden Linien nicht einheitlich oder die vertikalen und die horizontalen Linien verzerrt sind.
[Rücksetzwert] ^{*2}	Zurücksetzen der Korrekturwerte auf die Werkseinstellungen.

*1 Nur für PT-LB303.

*2 Nur für PT-LW373, PT-LW333, PT-LB423, PT-LB383 und PT-LB353.

[Trapezkorrektur]

Damit wird festgelegt, ob die Trapezkorrektur beibehalten werden soll nachdem der Projektor ausgeschaltet oder der Netzstecker herausgezogen wurde.

- 1) Drücken Sie ▲▼, um [Trapezkorrektur] auszuwählen.
- 2) Drücken Sie die Taste <ENTER>.
 - Der Bildschirm [Trapezkorrektur] wird angezeigt.
- 3) Drücken Sie ▲▼, um [Trapezkorrektur] auszuwählen.
- 4) Drücken Sie die Taste <ENTER>.
- 5) Drücken Sie ▲▼, um das Element zu wechseln.
 - Die Option ändert sich mit jeder Betätigung der Taste.

[Zurücksetzen]	Wenn bei [Stand-by-Modus] die Option [Eco] eingestellt ist, ziehen Sie den Netzstecker oder schalten Sie den Projektor aus. Die Trapezkorrektur wird dann deaktiviert. Wenn bei [Stand-by-Modus] die Option [Standard] eingestellt ist, ziehen Sie den Netzstecker. Die Trapezkorrektur wird dann deaktiviert. Wenn Sie den Projektor ausschalten, wird die Trapezkorrektur beibehalten.
[Speichern]	Die Trapezkorrektur wird beibehalten wenn der Netzstecker herausgezogen oder der Projektor ausgeschaltet wird.

[S Trapezeinstellung]

(Nur für PT-LB303)

- 1) Drücken Sie ▲▼, um [Trapezkorrektur] auszuwählen.
- 2) Drücken Sie die Taste <ENTER>.
 - Der Bildschirm [Trapezkorrektur] wird angezeigt.
- 3) Drücken Sie ▲▼, um [W/S Trapezkorrektur] auszuwählen.
- 4) Drücken Sie die Taste <ENTER>.
- 5) Drücken Sie ▲▼, um das Element anzupassen.

Bedienung	Einstellung	
Drücken Sie die Taste ▲.	Der obere Bereich wird kleiner.	
Drücken Sie die Taste ▼.	Der untere Bereich wird kleiner.	

[W/S Trapezkorrektur]

(Nur für PT-LW373, PT-LW333, PT-LB423, PT-LB383 und PT-LB353)

- 1) Drücken Sie ▲▼, um [Trapezkorrektur] auszuwählen.
- 2) Drücken Sie die Taste <ENTER>.
 - Der Bildschirm [Trapezkorrektur] wird angezeigt.
- 3) Drücken Sie ▲▼, um [W/S Trapezkorrektur] auszuwählen.
- 4) Drücken Sie die Taste <ENTER>.
 - Der Einstellbildschirm für [W/S Trapezkorrektur] wird angezeigt.
- 5) Drücken Sie ▲▼◀▶, um das Element anzupassen.

Elemente	Bedienung	Einstellung	
Horizontal	Drücken Sie die Taste ▶.	Stellt den rechten Bereich der Trapezverzerrung ein.	
	Drücken Sie die Taste ◀.	Stellt den linken Bereich der Trapezverzerrung ein.	
Vertikal	Drücken Sie die Taste ▲.	Stellt den oberen Bereich der Trapezverzerrung ein.	
	Drücken Sie die Taste ▼.	Stellt den unteren Bereich der Trapezverzerrung ein.	

Hinweis

- Wenn keine Korrektur vorgenommen wurde, sind die Pfeile weiß.
- Ein roter Pfeil zeigt die Richtung der Korrektur an.
- Bei der maximalen Korrektur verschwindet der Pfeil.

[Eckenkorrektur]

(Nur für PT-LW373, PT-LW333, PT-LB423, PT-LB383 und PT-LB353)

- 1) Drücken Sie ▲▼, um [Trapezkorrektur] auszuwählen.
- 2) Drücken Sie die Taste <ENTER>.
 - Der Bildschirm [Trapezkorrektur] wird angezeigt.
- 3) Drücken Sie ▲▼, um [Eckenkorrektur] auszuwählen.
- 4) Drücken Sie die Taste <ENTER>.
 - Die Pfeile Eckenkorrektur werden in der oberen linken Ecke des projizierten Bildes angezeigt.
- 5) Drücken Sie zum Anpassen ▲▼◀▶.

[Eckenkorrektur]			
Oben links 	Oben rechts 	Unten links 	Unten rechts

Hinweis

- Wenn keine Korrektur vorgenommen wurde, sind die Pfeile weiß.
- Ein roter Pfeil zeigt die Richtung der Korrektur an.
- Bei der maximalen Korrektur verschwindet der Pfeil.

[Kurvenkorrektur]

(Nur für PT-LW373, PT-LW333, PT-LB423, PT-LB383 und PT-LB353)

- 1) Drücken Sie ▲▼, um [Trapezkorrektur] auszuwählen.
- 2) Drücken Sie die Taste <ENTER>.

- Der Bildschirm [Trapezkorrektur] wird angezeigt.

3) Drücken Sie ▲▼, um [Kurvenkorrektur] auszuwählen.

4) Drücken Sie die Taste <ENTER>.

- Der Bildschirm [Kurvenkorrektur] wird angezeigt.

5) Drücken Sie ▲▼◀▶, um das Element anzupassen.

Elemente	Bedienung	Einstellung
[Kurvenkorrektur X/Y Verstärkung]	Drücken Sie die Taste ▶.	Erweitert die vertikale Linie nach links und rechts.
	Drücken Sie die Taste ◀.	Verschiebt die vertikale Linie nach links und rechts.
	Drücken Sie die Taste ▲.	Erweitert die horizontale Linie nach oben und unten.
	Drücken Sie die Taste ▼.	Verschiebt die horizontale Linie nach oben und unten.
[Kurvenkorrektur X Offset]	Drücken Sie die Taste ▶.	Wird für die Korrektur der vertikalen Linien der rechten Seite genutzt. Obere und untere Seite werden verlängert, während der Mittelteil bleibt, wie er ist.
	Drücken Sie die Taste ◀.	Wird für die Korrektur der vertikalen Linien der linken Seite genutzt. Obere und untere Seite werden verlängert, während der Mittelteil bleibt, wie er ist.
	Drücken Sie die Taste ▲.	Wird für die Korrektur der vertikalen Linien der beiden Seiten genutzt. Die unteren Ecken werden verlängert, während der Mittelteil und der obere Teil bleiben, wie sie sind.
	Drücken Sie die Taste ▼.	Wird für die Korrektur der vertikalen Linien der beiden Seiten genutzt. Die oberen Ecken werden verlängert, während der Mittelteil und der untere Teil bleiben, wie sie sind.
[Kurvenkorrektur Y Offset]	Drücken Sie die Taste ▶.	Wird für die Korrektur der horizontalen Linien der rechten Seite genutzt. Obere und untere Seite werden verlängert, während der Mittelteil bleibt, wie er ist.
	Drücken Sie die Taste ◀.	Wird für die Korrektur der horizontalen Linien der linken Seite genutzt. Obere und untere Seite werden verlängert, während der Mittelteil bleibt, wie er ist.
	Drücken Sie die Taste ▲.	Wird für die Korrektur der horizontalen Linien der beiden Seiten genutzt. Die unteren Ecken werden verlängert, während der Mittelteil und der obere Teil bleiben, wie sie sind.
	Drücken Sie die Taste ▼.	Wird für die Korrektur der horizontalen Linien der beiden Seiten genutzt. Die oberen Ecken werden verlängert, während der Mittelteil und der untere Teil bleiben, wie sie sind.

Hinweis

- Jede Einstellung von [W/S Trapezkorrektur] oder [Eckenkorrektur] wird aktiviert. Wenn das andere Element angepasst wird, nachdem [W/S Trapezkorrektur] oder [Eckenkorrektur] angepasst wurde, wird der vorhergehende Einstellwert zurückgesetzt.
- [Kurvenkorrektur X Offset] und [Kurvenkorrektur Y Offset] können nicht unabhängig voneinander eingestellt werden. Nach der anfänglichen Einstellung von [Kurvenkorrektur X/Y Verstärkung] passen Sie bitte [Kurvenkorrektur X Offset] und [Kurvenkorrektur Y Offset] an.
- Drücken Sie die Taste <KEYSTONE> auf dem Bedienfeld oder auf der Fernbedienung wenn der Bildschirm für die Einzelanpassung von [W/S Trapezkorrektur], [Eckenkorrektur] oder [Kurvenkorrektur] angezeigt wird. Die Optionen für die Einzelanpassungen werden wie folgt aufgelistet:
 - [W/S Trapezkorrektur] ⇒ [Eckenkorrektur] (Oben links) ⇒ [Eckenkorrektur] (Oben rechts) ⇒ [Eckenkorrektur] (Unten links) ⇒ [Eckenkorrektur] (Unten rechts) ⇒ [Kurvenkorrektur X/Y Verstärkung] ⇒ [Kurvenkorrektur X Offset] ⇒ [Kurvenkorrektur Y Offset] ⇒ [W/S Trapezkorrektur] ⇒ ...
- Mit [Trapezkorrektur] können vertikale Neigungen bis zu $\pm 30^\circ$ und horizontale Neigungen bis zu $\pm 15^\circ$ angepasst werden. Bei einer größeren Trapezkorrektur sinkt die Bildqualität und das Bild lässt sich schwerer fokussieren. Installieren Sie den Projektor so, dass die Korrektur so gering wie möglich ausfällt.
- Auch die Bildschirmgröße ändert sich, wenn [W/S Trapezkorrektur] verwendet wird, um verschiedene Anpassungen durchzuführen.
- Das Seitenverhältnis der Bildgröße kann sich, je nach der Korrektur, verlagern.

Zurücksetzen der Trapezkorrektur

(Nur für PT-LW373, PT-LW333, PT-LB423, PT-LB383 und PT-LB353)

Um die Option Trapezkorrektur freizugeben und die Fabrikeinstellungen wiederherzustellen:

- 1) **Drücken Sie ▲▼, um [Trapezkorrektur] auszuwählen.**
- 2) **Drücken Sie die Taste <ENTER>.**
 - Der Bildschirm [Trapezkorrektur] wird angezeigt.
- 3) **Drücken Sie ▲▼, um [Rücksetzwert] auszuwählen.**
- 4) **Drücken Sie die Taste <ENTER>.**
 - Die Trapezkorrektur wird freigegeben.

[Logo]

Mit dieser Funktion können Sie die Einstellungen für die Logoauswahl, Bildaufzeichnung und den Logo-PIN-Code festlegen.

- 1) **Drücken Sie ▲▼, um [Logo] auszuwählen.**
- 2) **Drücken Sie die Taste <ENTER>.**
 - Der Bildschirm [Logo] wird angezeigt.
- 3) **Drücken Sie ▲▼, um das Element zu wechseln.**
 - Die Option ändert sich mit jeder Betätigung der Taste.

[Logoauswahl]	Einstellen der Logo-Anzeige beim Einschalten des Projektors.
[Aufzeichnen]	Das projizierte Bild wird als Standbild aufgezeichnet. Das aufgezeichnete Bild wird beim Einschalten als Logo angezeigt wenn [Logoauswahl] auf [Benutzer] gesetzt ist.
[Logo PIN Code Sperre]	Mit dieser Option wird der Logo-PIN-Code festgelegt und geändert, und die Änderung des PIN-Codes durch Unbefugte verhindert.
[Logo PIN Code Wechsel]	Ändern des [Logo PIN Code].

[Logoauswahl]

Einstellen der Logo-Anzeige beim Einschalten des Projektors.

- 1) **Drücken Sie ▲▼, um [Logo] auszuwählen.**
- 2) **Drücken Sie die Taste <ENTER>.**
 - Der Bildschirm [Logo] wird angezeigt.
- 3) **Drücken Sie ▲▼, um [Logoauswahl] auszuwählen.**
- 4) **Drücken Sie die Taste <ENTER>.**
- 5) **Drücken Sie ▲▼, um das Element zu wechseln.**
 - Die Option ändert sich mit jeder Betätigung der Taste.

[Aus]	Zeigt nur den Zähler bis zur Projektion wenn der Projektor gestartet wird.
[Voreinstellung]	Zeigt das Panasonic-Logo und den Zähler wenn der Projektor gestartet wird.
[Benutzer] ^{*1}	Das vom Benutzer aufgezeichnete Bild wird angezeigt.

*1 Die Option [Benutzer] ist nicht verfügbar wenn kein aufgezeichnetes Bild eingetragen wurde.

[Aufzeichnen]

Einstellen der Anzeige des Logos des Benutzers beim Einschalten des Projektors.

- 1) **Drücken Sie ▲▼, um [Logo] auszuwählen.**
- 2) **Drücken Sie die Taste <ENTER>.**
 - Der Bildschirm [Logo] wird angezeigt.
- 3) **Drücken Sie ▲▼, um [Aufzeichnen] auszuwählen.**
- 4) **Drücken Sie die Taste <ENTER>.**
- 5) **Der Bestätigungsbildschirm wird angezeigt; drücken Sie ▲▼, um [Ja] auszuwählen, und drücken Sie dann die Taste <ENTER>.**
 - Nachdem das Bild aufgezeichnet wurde, wird die Option [Logoauswahl] auf [Benutzer] gesetzt. Das aufgezeichnete Bild wird angezeigt wenn der Projektor das nächste Mal eingeschaltet wird.

Hinweis

- Unterstützt nur Signaleingänge in den Formaten Standbild Computer (RGB) und Standbild HDMI.

- Aufnahme ist je nach Eingangssignal nicht verfügbar.
- Es wird empfohlen, ein Signal mit derselben Auflösung aufzunehmen, wie die Display-Punkte (Auflösung der Projektionsfläche) des Projektors.
Für PT-LW373, PT-LW333: 1 280 x 800
Für PT-LB423, PT-LB383, PT-LB353, PT-LB303: 1 024 x 768
- Die Funktion [Aufzeichnen] und [Logoauswahl] ist nicht verfügbar wenn [Logo PIN Code Sperre] auf [Ein] gesetzt ist.
- Die Einstellungen von [Trapezkorrektur] werden vorübergehend aufgehoben wenn das Bild aufgezeichnet wird.

[Logo PIN Code Sperre]

Stellen Sie den Logo-PIN-Code ein (dreistellig).

- 1) Drücken Sie ▲▼, um [Logo] auszuwählen.
- 2) Drücken Sie die Taste <ENTER>.
 - Der Bildschirm [Logo] wird angezeigt.
- 3) Drücken Sie ▲▼, um [Logo PIN Code Sperre] auszuwählen.
- 4) Drücken Sie die Taste <ENTER>.
 - Der Eingabebildschirm [Logo PIN Code] wird angezeigt.
- 5) Drücken Sie die Taste <ENTER>.
- 6) Tragen Sie den Logo PIN-Code ein, den Sie entsprechend der Anleitung in „Eingabe eines Logo-PIN-Codes“ festgelegt haben.

■ Eingabe eines Logo-PIN-Codes

- i) Drücken Sie die Taste ▲▼ um eine Zahl von 0 bis 9 auszuwählen.
 - ii) Drücken Sie die Taste <ENTER>.
 - Die vordefinierte Zahl ändert sich zu *, und der Cursor bewegt sich zum nächsten Feld.
 - iii) Wiederholen Sie die obigen Schritte bis Sie eine dreistellige Zahl eingegeben haben.
 - Bewegen Sie den Cursor zu [Bestätigen] nachdem Sie eine dreistellige Zahl festgelegt haben.
 - iv) Drücken Sie die Taste <ENTER>.
 - Kehrt zurück zum Bildschirm [Logo].
- 7) Drücken Sie ▲▼, um das Element zu wechseln.
- Die Option ändert sich mit jeder Betätigung der Taste.

[Ein]	Einstellung oder Änderung von [Logoauswahl] und [Aufzeichnen] sind ohne der Eingabe des PIN-Codes nicht möglich.
[Aus]	Einstellung oder Änderung von [Logoauswahl] und [Aufzeichnen] sind ohne der Eingabe des PIN-Codes möglich.

Achtung

- Der voreingestellte Logo-PIN-Code ist „111“.
- Ändern Sie den Logo-PIN-Code, der möglichst schwer zu erraten sein soll, in regelmäßigen Abständen.

Hinweis

- Wenn Sie die Zahl korrigieren möchten, drücken Sie die Taste <MENU> um die Zahl zurückzusetzen und geben Sie eine neue ein.
- Drücken Sie die Taste <ENTER> nach dem Verschieben des Cursors auf [Abbrechen], um zum Menü-Bildschirm zurückzukehren.
- Falls Sie eine falsche Zahl eingegeben haben, wird die Zahl (*) rot und zurückgesetzt. Geben Sie dann eine neue Zahl ein.

[Logo PIN Code Wechsel]

Ändern des Logo-PIN-Codes.

- 1) Drücken Sie ▲▼, um [Logo] auszuwählen.
- 2) Drücken Sie die Taste <ENTER>.
 - Der Bildschirm [Logo] wird angezeigt.
- 3) Drücken Sie ▲▼, um [Logo PIN Code Wechsel] auszuwählen.
- 4) Drücken Sie die Taste <ENTER>.
 - Der Eingabebildschirm [Logo PIN Code] wird angezeigt.
- 5) Drücken Sie die Taste <ENTER>.
- 6) Drücken Sie ▲▼, um den aktuellen PIN-Code von 0 bis 9 einzugeben und drücken Sie die Taste <ENTER>.

7) Drücken Sie die Taste <ENTER>.

- Der Eingabebildschirm [Neuer Logo PIN Code] wird angezeigt.

8) Tragen Sie den neuen Logo-PIN-Code ein, wie bei „Eingabe eines Logo-PIN-Codes“ beschreiben.

Hinweis

- Wenn Sie die Zahl ändern möchten, drücken Sie ▲▼, um die Zahl zurückzusetzen und anschließend ▲▼, um eine neue einzugeben.
- Drücken Sie die Taste <ENTER> nachdem Sie den Cursor zu [Abbrechen] bewegt haben, um zum Menü-Bildschirm zurückzukehren.
- Falls Sie eine falsche Zahl eingegeben haben, wird die Zahl (*) rot und zurückgesetzt. Geben Sie dann eine neue Zahl ein.

[Sicherheit]

Richten Sie einen PIN-Code ein, um zu verhindern, dass Unbefugte das Gerät bedienen. Der Eingabebildschirm [PIN Code] wird angezeigt wenn der Projektor eingeschaltet wird.

1) Drücken Sie ▲▼, um [Sicherheit] auszuwählen.

2) Drücken Sie die Taste <ENTER>.

- Der Bildschirm [Sicherheit] wird angezeigt.

3) Drücken Sie ▲▼, um das Element zu wechseln.

- Die Option ändert sich mit jeder Betätigung der Taste.

[PIN Code Sperre]	Der Bildschirm [PIN Code] wird angezeigt wenn der Projektor eingeschaltet wird. Der Projektor kann nicht verwendet werden ohne dass der PIN-Code eingegeben wird.
[PIN Code Wechsel]	Ändern Sie den PIN-Code.

Achtung

- Der voreingestellte PIN-Code ist „111“.
- Ändern Sie den PIN-Code, der möglichst schwer zu erraten sein soll, in regelmäßigen Abständen.

[PIN Code Sperre]

Stellen Sie den PIN-Code ein (dreistellig).

1) Drücken Sie ▲▼, um [Sicherheit] auszuwählen.

2) Drücken Sie die Taste <ENTER>.

- Der Bildschirm [Sicherheit] wird angezeigt.

3) Drücken Sie ▲▼, um [PIN Code Sperre] auszuwählen.

4) Drücken Sie die Taste <ENTER>.

- Der Eingabebildschirm [PIN Code] wird angezeigt.

5) Drücken Sie die Taste <ENTER>.

6) Tragen Sie den PIN-Code ein, den Sie entsprechend der Anleitung in „Eingabe eines PIN-Codes“ festgelegt haben.

■ Eingabe eines PIN-Codes

- i) **Drücken Sie die Taste ▲▼ um eine Zahl von 0 bis 9 auszuwählen.**
- ii) **Drücken Sie die Taste <ENTER>.**
 - Die vordefinierte Zahl ändert sich zu *, und der Cursor bewegt sich zum nächsten Feld.
- iii) **Wiederholen Sie die obigen Schritte bis Sie eine dreistellige Zahl eingegeben haben.**
 - Bewegen Sie den Cursor zu [Bestätigen] nachdem Sie eine dreistellige Zahl festgelegt haben.
- iv) **Drücken Sie die Taste <ENTER>.**
 - Kehrt zurück zum Bildschirm [Sicherheit].

7) Drücken Sie ▲▼, um das Element zu wechseln.

- Die Option ändert sich mit jeder Betätigung der Taste.

[Ein]	Der Bildschirm [PIN Code] wird angezeigt wenn der Projektor eingeschaltet wird. Der Projektor kann nicht verwendet werden ohne dass der PIN-Code eingegeben wird.
[Aus]	Der Projektor kann ohne einen PIN-Code verwendet werden.

Hinweis

- Wenn Sie die Zahl korrigieren möchten, drücken Sie die Taste <MENU> um die Zahl zurückzusetzen und geben Sie eine neue ein.
- Drücken Sie die Taste <ENTER> nach dem Verschieben des Cursors auf [Abbrechen], um zum Menü-Bildschirm zurückzukehren.
- Falls Sie eine falsche Zahl eingegeben haben, wird die Zahl (*) rot und zurückgesetzt. Geben Sie dann eine neue Zahl ein.

[PIN Code Wechsel]

Ändern Sie den PIN-Code.

- 1) **Drücken Sie ▲▼, um [Sicherheit] auszuwählen.**
- 2) **Drücken Sie die Taste <ENTER>.**
 - Der Bildschirm [Sicherheit] wird angezeigt.
- 3) **Drücken Sie ▲▼, um [PIN Code Wechsel] auszuwählen.**
- 4) **Drücken Sie die Taste <ENTER>.**
 - Der Eingabebildschirm [PIN Code] wird angezeigt.
- 5) **Tragen Sie den PIN-Code ein, den Sie entsprechend der Anleitung in „Eingabe eines PIN-Codes“ festgelegt haben.**
- 6) **Drücken Sie die Taste <ENTER>.**
 - Der Eingabebildschirm [Neuer PIN Code] wird angezeigt.
- 7) **Tragen Sie den neuen PIN-Code ein, den Sie entsprechend der Anleitung in „Eingabe eines PIN-Codes“ festgelegt haben.**

[Automatische Lampenabschaltung]

Diese Funktion optimiert die Lampenleistung entsprechend dem Betriebsstatus, um Energieverbrauch zu reduzieren.

[Automatische Lampenabschaltung]

Gehen Sie wie folgt vor falls es keinen Signaleingang gibt.

- 1) **Drücken Sie ▲▼, um [Automatische Lampenabschaltung] auszuwählen.**
- 2) **Drücken Sie die Taste <ENTER>.**
 - Der Bildschirm [Automatische Lampenabschaltung] wird angezeigt.
- 3) **Drücken Sie ▲▼, um das Element zu wechseln.**
 - Die Option ändert sich mit jeder Betätigung der Taste.

[Bereitschaft]	Der Countdown-Timer wird nach 30 Sekunden ohne Eingangssignal angezeigt. Die Projektionslampe wird ausgeschaltet und kühlt sich ab wenn die eingestellte Zeit erreicht ist, und der Projektor geht in den Betriebsbereitschaftsmodus der automatischen Lampenabschaltung. Die Projektionslampe wird erneut eingeschaltet, wenn wieder ein Eingangssignal anliegt oder eine Taste (außer Ein/Aus-Taste <⏻/▶>) gedrückt wird.
[Herunterfahren]	Der Countdown-Timer wird nach 30 Sekunden ohne Eingangssignal angezeigt. Die Projektionslampe schaltet sich aus und kühlt sich ab, wenn die eingestellte Zeit erreicht ist, und der Projektor geht in den Standby-Status.
[Aus]	Die Funktion ‚Automatische Lampenabschaltung‘ ist ausgeschaltet.
[Timer]	Stellen Sie die Zeit ein, nach der die Automatische Lampenabschaltung zu arbeiten beginnt.
[Bereitschaft countdown]	Die Zeit vom Zustand in dem die Funktion ‚automatische Lampenabschaltung‘ ausgeführt wird bis zum Standby-Modus kann auf 0 ~ 30 Minuten eingestellt werden wenn bei [Automatische Lampenabschaltung] die Option [Bereitschaft] eingestellt ist. Sie kann in Schritten von 1 Minute erhöht werden.

Einstellung von [Timer] in Schritt 3)

Die Zeit, nach der die Automat. Lampenabschaltung zu arbeiten beginnt, ist zwischen 1-30 Minuten einstellbar. Sie kann in Schritten von 1 Minute erhöht werden.

- 1) **Drücken Sie ▲▼, um [Timer] auszuwählen.**
- 2) **Drücken Sie die Taste <ENTER>.**
- 3) **Drücken Sie ▲▼, um den Zeitwert zu ändern.**
 - Die Zeit ändert sich mit jeder Betätigung der Taste.

Einstellung von [Bereitschaft countdown] in Schritt 3)

Die Zeit vom Zustand in dem die Funktion ‚automatische Lampenabschaltung‘ ausgeführt wird bis zum Standby-Modus kann auf 0 ~ 30 Minuten eingestellt werden wenn bei [Automatische Lampenabschaltung] die Option [Bereitschaft] eingestellt ist. Sie kann in Schritten von 1 Minute erhöht werden.

- 1) Drücken Sie ▲▼, um [Bereitschaft countdown] auszuwählen.
- 2) Drücken Sie die Taste <ENTER>.
- 3) Drücken Sie ▲▼, um den Zeitwert zu ändern.
 - Die Option ändert sich mit jeder Betätigung der Taste.

[0 Minuten]	Der Bereitschaftsmodus der automatischen Lampenabschaltung wird fortgesetzt.
[1 Minuten] ~ [30 Minuten]	Von dem Bereitschaftsmodus der automatischen Lampenabschaltung bis zum Standby-Modus wenn der Projektor den eingestellten Zeitwert erreicht.

[Filterzähler]

Sie können die Filternutzungsdauer überprüfen und zurücksetzen, sowie den Reinigungszyklus für den Luftfilter festlegen.

- 1) Drücken Sie ▲▼, um [Filterzähler] auszuwählen.
- 2) Drücken Sie die Taste <ENTER>.
 - Der Bildschirm für [Filterzähler] wird angezeigt.
- 3) Drücken Sie ▲▼, um das Element zu wechseln.
 - Die Option ändert sich mit jeder Betätigung der Taste.

[Filterzähler]	Anzeige der Filterbetriebszeit.
[Timer]	Stellt die Zeit für die Anzeige des Warnsymbols  ein.
[Filterzähler zurücksetzen]	Setzt die Zähluhr für den Filter zurück.

Einstellung von [Timer]

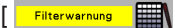
Wenn Sie den Luftfilter regelmäßig reinigen möchten entsprechend der Betriebsumgebung, kann das Filter-Warnsymbol [] auf dem projizierten Bildschirm angezeigt werden.

- 1) Drücken Sie ▲▼, um [Timer] auszuwählen.
- 2) Drücken Sie die Taste <ENTER>.
- 3) Drücken Sie ▲▼, um die Zeiteinstellung zu ändern.
 - Die Option ändert sich mit jeder Betätigung der Taste.
[Aus] → [100 Std.] → [200 Std.] → [300 Std.]

[Filterzähler zurücksetzen]

- 1) Drücken Sie ▲▼, um [Filterzähler zurücksetzen] auszuwählen.
- 2) Drücken Sie die Taste <ENTER>.
 - Der Bildschirm für [Filterzähler zurücksetzen?] wird angezeigt.
- 3) Drücken Sie ▲▼ um [Ja] auszuwählen, und drücken Sie dann die Taste <ENTER>.
 - Der Bildschirm für [OK?] wird angezeigt.
- 4) Drücken Sie ▲▼ um [Ja] auszuwählen, und drücken Sie dann die Taste <ENTER>.

[Testmuster]

Zeigt das im Projektor integrierte Testbild an.

Einstellungen von Position, Größe und andere Faktoren werden im Testbild nicht wiedergegeben. Achten Sie darauf, das Eingangssignal vor der Durchführung verschiedener Einstellungen anzuzeigen.

- 1) Drücken Sie ▲▼, um [Testmuster] auszuwählen.
- 2) Drücken Sie die Taste <ENTER>.
 - Der Bildschirm [Testmuster] wird angezeigt.

3) Drücken Sie ▲▼, um das Element zu wechseln.

[Aus]	Das Testbild wird nicht angezeigt.
[Graustufen 1]	Wählen Sie ein Testbild aus, so dass es einfach ist, verschiedene Anpassungen vorzunehmen.
[Graustufen 2]	
[Graustufen 3]	
[Graustufen 4]	
[Farbbalken]	
[Rot]	
[Grün]	
[Blau]	
[Gitterschnitt]	
[Weiß]	
[Schwarz]	
[Raster grau]	

4) Drücken Sie die Taste <ENTER>.

- Das ausgewählte Testbild wird angezeigt und der Menübildschirm wird ausgeblendet.

Hinweis

- Drücken Sie die Taste <MENU>, um das Menü aufzurufen und wählen Sie [Aus] unter [Testmuster], wenn Sie die Funktion Testmuster beenden möchten.

[Netzwerk]

(Nur für PT-LW373, PT-LW333, PT-LB423, PT-LB383 und PT-LB353)

Initialisiert die Einstellungen des Netzwerks bevor die Netzwerk-Funktion verwendet wird.

[Netzwerkeinstellung]

1) Drücken Sie ▲▼, um [Netzwerk] auszuwählen.

2) Drücken Sie die Taste <ENTER>.

- Der Bildschirm [Netzwerk] wird angezeigt.

3) Drücken Sie die Taste <ENTER>.

- Der Bildschirm [Netzwerkeinstellung] wird angezeigt.

4) Drücken Sie ▲▼, um eine Option auszuwählen, und ändern Sie die Einstellungen gemäß den Anweisungen.

[DHCP]	[Ein]: Wenn ein DHCP-Server im Netzwerk vorhanden ist, mit dem der Projektor verbunden ist, wird die IP-Adresse automatisch erfasst. [Aus]: Wenn im Netzwerk kein DHCP-Server vorhanden ist, mit dem der Projektor verbunden ist, stellen Sie zusätzlich [IP Adresse], [Subnetz] und [Gateway] ein.
[IP Adresse]	Geben Sie die IP-Adresse ein, wenn kein DHCP-Server verwendet wird.
[Subnetz]	Geben Sie die Subnet-Maske ein, wenn kein DHCP-Server verwendet wird.
[Gateway]	Geben Sie die Gateway-Adresse ein, wenn kein DHCP-Server verwendet wird.
[DNS]	Geben Sie die DNS-Serveradresse ein, wenn kein DHCP-Server verwendet wird.

5) Drücken Sie ▲▼, um [Bestätigen] auszuwählen, und drücken Sie dann die Taste <ENTER>.

- Die folgenden Einstellungen werden vor dem Projektorversand im Werk eingestellt.

[DHCP]	Aus
[IP Adresse]	192.168.1.100
[Subnetz]	255.255.255.0
[Gateway]	192.168.1.1
[DNS]	192.168.1.1

Hinweis

- Der DHCP-Server muss bereits eingeschaltet sein, wenn er in den Netzwerkeinstellungen aktiviert wird.
- Wenden Sie sich bezüglich der IP-Adresse, des Subnetz und des Gateways an Ihren Netzwerkadministrator.

[Netzwerkeinst.]

- 1) Drücken Sie ▲▼, um [Netzwerk] auszuwählen.
- 2) Drücken Sie die Taste <ENTER>.
 - Der Bildschirm [Netzwerk] wird angezeigt. Bestätigen Sie dann die folgenden Optionen.

[MAC Adresse]	Zeigt die MAC-Adresse des Projektors an.
[IP Adresse]	Zeigt die aktuelle IP-Adresse des Projektors an.
[SSID] *1	Zeigt den SSID-Zeichenstring des Projektors während der Verbindung über W-Lan an.
[Funkverkehr IP] *1	Zeigt die IP-Adresse des drahtlosen Moduls an welches während der Verbindung über W-Lan an den Projektor angeschlossen wird.

*1 Sie wird angezeigt, wenn das WLAN-Modul (Modell Nr.: ET-WML100) des optionalen Zubehörs eingesetzt ist.

[Fernbedienung]

Das Umschalten des Fernbedienungs-codes dient dazu, Störungen durch andere Fernbedienungen beim gleichzeitigen Betrieb mehrerer Projektoren oder Videogeräte im selben Raum zu verhindern.

- 1) Drücken Sie ▲▼, um [Fernbedienung] auszuwählen.
- 2) Drücken Sie die Taste <ENTER>.
 - Der Bildschirm [Fernbedienung] wird angezeigt.
- 3) Drücken Sie ▲▼, um ein Element auszuwählen.
 - Dieser Projektor bietet 7 unterschiedliche Fernbedienungs-codes: [Alle], [Code 1] ~ [Code 6].

[Alle]	Wählen Sie diese Option, wenn Sie Projektoren ohne festgelegte ID-Nummer steuern möchten.
[Code 1] - [Code 6]	Wählen Sie diese Option, wenn Sie eine festgelegte ID-Nummer zur Steuerung eines einzelnen Projektors verwenden.

- 4) Drücken Sie die Taste <ENTER>.
 - [Fernbedienung] ist eingestellt.

Hinweis

- Wenn Sie eine ID-Nummer für die individuelle Steuerung einstellen, muss die ID-Nummer einer Fernbedienung mit der ID-Nummer des Projektors übereinstimmen.
- Wenn die ID-Nummer auf [Alle] festgelegt ist, kann der Projektor unabhängig von der ID-Nummer der Fernbedienung funktionieren. Wenn mehrere Projektoren nebeneinander verwendet werden, deren ID auf [Alle] gesetzt wurde, können diese nicht unabhängig von den Projektoren mit anderen ID-Nummern bedient werden.
- Weitere Informationen zum Einstellen der ID-Nummer auf der Fernbedienung finden Sie in „Einstellen der ID-Kennnummern der Fernbedienung“ (➔ Seite 41).

[Fabrikeinstellungen]

Zurücksetzen der Einstellungswerte auf die Werkseinstellungen.

- 1) Drücken Sie ▲▼, um [Fabrikeinstellungen] auszuwählen.
- 2) Drücken Sie die Taste <ENTER>.
 - Der Bildschirm [Zurück zu den Fabrikeinstellungen?] wird angezeigt.
- 3) Drücken Sie ▲▼ um [Ja] auszuwählen, und drücken Sie dann die Taste <ENTER>.
 - Der Bildschirm [OK?] wird angezeigt.
- 4) Drücken Sie ▲▼ um [Ja] auszuwählen, und drücken Sie dann die Taste <ENTER>.
 - Die Meldung [Bitte warten] erscheint, und der Rücksetzvorgang wird gestartet. Nach Beendigung des Vorgangs wird die Meldung [Bitte warten] nicht mehr angezeigt.

Achtung

- Nach dem Zurücksetzen auf die [Fabrikeinstellungen] muss der Projektor ausgeschaltet werden (➔ Seite 35). Ziehen Sie den Netzstecker aus der Steckdose, und schalten Sie den Projektor ein, dann ist die Anfangseinstellung der Werte wiederhergestellt.

Hinweis

- Wenn die Funktion [Fabrikeinstellungen] ausgeführt wird, werden alle Werte außer für Nutzerlogo, PIC Code Sperre, Logo PIN Code Sperre, Lampenzähler, Filterzähler und Logoauswahl auf die Werkseinstellungen zurückgesetzt.

Menü [Memory Viewer]

Wählen Sie auf dem Menü-Bildschirm die Option [Memory Viewer] aus dem Hauptmenü, und wählen Sie eine Option aus dem Untermenü.

Weitere Informationen über den Menü-Bildschirm finden Sie im Abschnitt „Navigieren im Menü“ (➔ Seite 43).

- Nachdem Sie die Option gewählt haben, bestätigen Sie sie mit ▲▼.

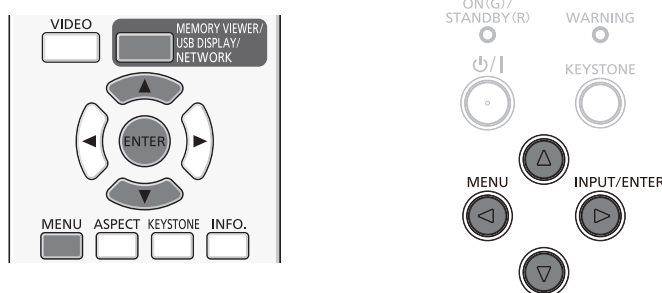

Hinweis

- Memory Viewer-Funktion gilt nur bei PT-LW373, PT-LW333, PT-LB423, PT-LB383 und PT-LB353.
- Das Menü [Memory Viewer] ist verfügbar wenn das Eingangssignal [Memory Viewer] ist.
- Das Menü mit Ausnahme von [Bildwechsel einstellen], dessen Einstellungen geändert wurden, ist vor [Anwenden] noch nicht wirksam.

[Bildwechsel einstellen]

Startet die Diashow.

- 1) Drücken Sie ▲▼, um [Bildwechsel einstellen] auszuwählen.
- 2) Drücken Sie die Taste <ENTER>.
 - Die Diashow beginnt.

[Übergangseffekt Bildwechsel]

Einstellen des Effekts beim Wechsel des Diashow-Bildes.

- 1) Drücken Sie ▲▼, um [Übergangseffekt Bildwechsel] auszuwählen.
- 2) Drücken Sie die Taste <ENTER>.
- 3) Drücken Sie ▲▼, um das Element zu wechseln.
 - Die Option ändert sich mit jeder Betätigung der Taste.

[Bild nach unten]	Das Bild wechselt von oben nach unten.
[Bild nach rechts]	Das Bild wechselt von links nach rechts.

[Sortier Reihfolge]

Einstellen der Sortierungsreihenfolge der Diashow.

- 1) Drücken Sie ▲▼, um [Sortier Reihfolge] auszuwählen.
- 2) Drücken Sie die Taste <ENTER>.
- 3) Drücken Sie ▲▼, um das Element zu wechseln.
 - Die Option ändert sich mit jeder Betätigung der Taste.

[Ordnen nach Umfang]	Sortiert die Dateien oder Ordner nach ihrer Art.
[Ordnen nach Größe]	Sortiert die Dateien oder Ordner nach der Datenmenge.
[Ordnen nach Zeit]	Sortiert die Dateien oder Ordner nach der Erstellungszeit.
[Ordnen nach Name]	Sortiert die Dateien oder Ordner nach dem Namen.

[Rotieren]

Einstellen der Rotierungsrichtung für das Bild.

- 1) Drücken Sie ▲▼, um [Rotieren] auszuwählen.
- 2) Drücken Sie die Taste <ENTER>.
- 3) Drücken Sie ▲▼, um das Element zu wechseln.

- Die Option ändert sich mit jeder Betätigung der Taste.

[Nicht rotieren]	Die Rotierung ist deaktiviert.
[270 Grad]	Rotiert das Bild um 270 Grad im Uhrzeigersinn.
[180 Grad]	Rotiert das Bild um 180 Grad.
[90 Grad]	Rotiert das Bild um 90 Grad im Uhrzeigersinn

[Bester Treffer]

Einstellen, ob das Bild an die Projektionsfläche angepasst werden soll oder nicht.

- 1) **Drücken Sie ▲▼, um [Bester Treffer] auszuwählen.**
- 2) **Drücken Sie die Taste <ENTER>.**
- 3) **Drücken Sie ▲▼, um das Element zu wechseln.**

- Die Option ändert sich mit jeder Betätigung der Taste.

[Ein]	Das Bild wird an das Seitenverhältnis der Projektionsfläche angepasst.
[Aus]	Das Bild wird in seiner normalen Pixelgröße angezeigt.

[Wiederholen]

Einstellen, ob die Diashow in Endlosschleife vorgeführt wird oder nicht.

- 1) **Drücken Sie ▲▼, um [Wiederholen] auszuwählen.**
- 2) **Drücken Sie die Taste <ENTER>.**
- 3) **Drücken Sie ▲▼, um das Element zu wechseln.**

- Die Option ändert sich mit jeder Betätigung der Taste.

[Ein]	Die Vorführung der ersten Datei erfolgt erneut nachdem die letzte Datei vorgeführt wurde.
[Aus]	Rückkehr zur Miniaturansicht nachdem die letzte Datei vorgeführt wurde.

[Anwenden]

Übernimmt die Einstellungen für die Diashow.

- 1) **Drücken Sie ▲▼, um [Anwenden] auszuwählen.**
- 2) **Drücken Sie die Taste <ENTER>.**

- Die Einstellungen für die Optionen (außer für [Bildwechsel einstellen]) werden übernommen.

Menü [Information]

Wählen Sie auf dem Menübildschirm die Option [Information] aus dem Hauptmenü aus.
 Weitere Informationen über den Menü-Bildschirm finden Sie im Abschnitt „Navigieren im Menü“ (➔ Seite 43).

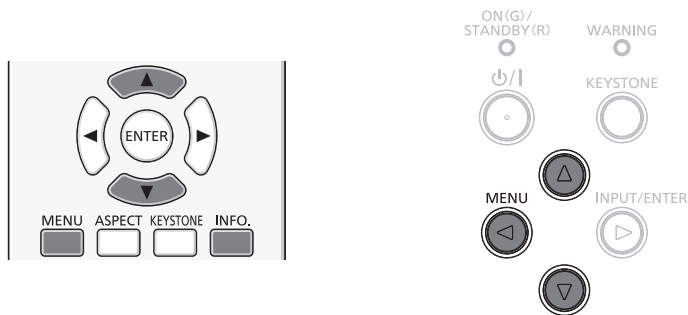

[Information]

Zeigt den Status des Projektors an.

1) Drücken Sie ▲▼, um [Information] auszuwählen.

- Der Bildschirm [Information] wird angezeigt.
- Sie können auch die Taste <INFO.> auf der Fernbedienung drücken. (➔ Seite 39)



[Eingang]	Die ausgewählte Eingangsquelle und das System werden angezeigt.
[H-Sync.-Freq.]	Die horizontale Frequenz des Eingangssignals wird in kHz angezeigt. [- - -] wird angezeigt wenn kein Signal entdeckt wurde.
[V-Sync.-Freq.]	Die vertikale Frequenz des Eingangssignals wird in Hz angezeigt. [- - -] wird angezeigt wenn kein Signal entdeckt wurde.
[Lampenstatus]	Der Einstellungsstatus von [Lampenkontrolle] wird angezeigt.
[Lampenzähler]	Die Nutzungszeit der Lampe wird angezeigt. (Anzeige der konvertierten Betriebsdauer wenn [Lampe-Icon] (Eco 1) verwendet wird.)
[Automatische Lampenabschaltung]	Der Einstellungsstatus von [Automatische Lampenabschaltung] wird angezeigt.
[Bild-Modus]	Der Einstellungsstatus von [Bild-Modus] wird angezeigt.
[S/N]	Die Seriennummer des Projektors wird angezeigt. Die Seriennummer des Projektors ist für den Service erforderlich.

Kapitel 5 Bedienung der Funktion

Dieses Kapitel beschreibt die Bedienungsverfahren einiger Funktionen.

Memory Viewer-Funktion

(Nur für PT-LW373, PT-LW333, PT-LB423, PT-LB383 und PT-LB353)

Die Funktion Memory Viewer erlaubt die Projektion eines auf einem USB-Speichergerät gespeicherten Standbilds.

Was mit der Memory Viewer-Funktion wiedergegeben werden kann

Die Memory Viewer-Funktion unterstützt die folgenden Dateien.

	Erweiterung	Format	Beschreibung
Bild	jpg/jpeg	Baseline-Coding 24 bits	Auflösung: 8 x 8 ~ 10 000 x 10 000
		Progressiv RGB 24 bits	Auflösung: 8 x 8 ~ 1 280 x 800
	bmp	Paletten-basiert 1, 4, 8 bits, RGB 24, 32 bits	Die maximale Auflösung: 1 280 x 800
	png	True Color 24 bits/48 bits	Die maximale Auflösung: 1 280 x 800
	gif	Paletten-basiert 1, 4, 8 bits	Palette - 24 bits Farbenraum; Die maximale Auflösung: 1 280 x 800
	tif / tiff		Die maximale Auflösung: 1 280 x 800

Hinweis

- Die maximale Größe der Datei beträgt 2 GB.
- Es können maximal 500 Ordner/Dateien angezeigt werden. Zudem können nur die in der obigen Tabelle aufgelisteten Formate angezeigt werden.
- Sie können keine Dateien wiedergeben, die durch „Digital Rights Management“ (DRM) geschützt sind.

Vorsichtsmaßnahmen bei der Verwendung von USB-Speichern

Bitte beachten Sie die Folgenden.

- Bewahren Sie den USB-Speicher und dessen Schutzkappe außer Reichweite von Kindern auf. Bei Verschlucken besteht Erstickungsgefahr!
- Entwickelt sich Rauch oder ein seltsamer Geruch, entfernen Sie den USB-Speicher vom Projektor und wenden Sie sich an Ihren Händler.
- Vermeiden Sie jeglichen Kontakt zwischen dem USB-Speicher und Wasser, Öl und/oder Chemikalien. Dies kann Kurzschlüsse oder Feuer auslösen.
- Stecken Sie keine Fremdkörper oder Metallgegenstände in den USB-Anschluss. Durch statische Elektrizität könnten Daten verloren gehen oder beschädigt werden.
- Trennen Sie den USB-Speicher nicht vom Computer oder Projektor, während er Daten liest oder schreibt. Dies kann zum Verlust oder Beschädigung der Daten führen.
- Bewahren Sie den USB-Speicher nicht an warmen, feuchten oder staubigen Orten oder in der Nähe von magnetischen Objekten auf.

Hinweis

- Es ist mit handelsüblichen USB-Speichern kompatibel.
- Es kann nicht in einem anderen Format als den mit FAT16 und FAT32 formatierten verwendet werden.

Anschließen des USB-Speichers

- 1) Schließen Sie den USB-Speicher direkt an dem Anschluss <USB A (VIEWER/WIRELESS)> an.

Achtung

- Achten Sie beim Einstecken des USB-Speichers auf die Ausrichtung des Steckers und bestätigen Sie den Anschluss nicht.

Entfernen des USB-Speichers

- 1) Stellen Sie sicher, dass der USB-Speicher nicht blinkt, und ziehen Sie ihn dann heraus.

Achtung

- Bitte beachten Sie folgende Punkte beim Entfernen des USB-Speichers.
 - Die Anzeige des USB-Speichers blinkt, dies bedeutet, dass der Projektor Daten ausliest. Ziehen Sie niemals den USB-Speicher aus dem USB-Anschluss des Projektors heraus, während diese Anzeige blinkt.
 - Bei der Verwendung eines USB-Speichers ohne entsprechende Anzeige können Sie nicht erkennen, ob der Projektor Daten ausliest oder nicht. Nehmen Sie ihn bitte deshalb nur dann aus dem Projektor heraus, wenn die Memory Viewer-Funktion oder der Projektor selbst ausgeschaltet ist.
 - Schließen Sie den USB-Speicher nicht innerhalb kurzer Zeit an und entfernen ihn gleich wieder. Warten Sie nach dem Anschließen mindestens 5 Sekunden, bevor Sie den Speicher wieder entfernen. Warten Sie auch nach dem Entfernen mindestens 5 Sekunden, bevor Sie den USB-Speicher wieder anschließen. Beim Einsetzen oder Entfernen des USB-Speichers benötigt der Projektor ca. 5 Sekunden, um diesen Bedienvorgang zu erkennen.

Hinweis

- Der USB-Speicher kann unabhängig vom Betriebsstatus eingesetzt oder entfernt werden.

Anzeige des Memory Viewer-Bildschirms

- 1) **Drücken Sie die Taste <MEMORY VIEWER/USB DISPLAY/NETWORK> auf der Fernbedienung oder schalten Sie die Eingangsquelle um auf [Memory Viewer].**
 - Drücken Sie die Taste <INPUT/ENTER> auf der Fernbedienung und wählen Sie die Eingangsquelle im Eingangsmenü.
- 2) **Schließen Sie den USB-Speicherstick direkt an den Anschluss <USB A (VIEWER/WIRELESS)> an.**
 - Der Standby-Bildschirm „please press RC ENTER“ wird angezeigt, während das Symbol des USB-Speichergeräts unten links im Bildschirm angezeigt wird.
 - Wenn es im USB-Speichergerät mehrere getrennte Partitionen gibt, werden mehrere USB-Symbole angezeigt.
- 3) **Drücken Sie die Taste <ENTER> auf der Fernbedienung.**
 - Das Root-Verzeichnis des USB-Speichergeräts wird in der Miniaturansicht auf dem Bildschirm angezeigt.

Bild-Wiedergabe

Es wird jedes Mal ein Bild angezeigt, wenn Sie manuell ein Bild wiedergeben.

- 1) **Drücken Sie ▲▼◀▶ auf der Fernbedienung, um eine Datei auszuwählen.**
- 2) **Drücken Sie die Taste <ENTER> auf der Fernbedienung.**
 - Das Bild wird auf dem ganzen Bildschirm angezeigt.
- 3) **Drücken Sie ▶, um zum nächsten Bild zu wechseln, drücken Sie ◀, um zum vorherigen Bild zurückzukehren.**
- 4) **Drücken Sie die Taste <ENTER> auf der Fernbedienung.**
 - Kehrt zum Miniaturansichts-Fenster zurück.

Diashow vorführen

Alle Bilder im selben Ordner werden automatisch wiedergegeben, wenn [Sortier Reihfolge] und [Übergangseffekt Bildwechsel] usw. im Menü [Memory Viewer] auf die spezielle Einstellung festgelegt sind.

- 1) **Drücken Sie ▲▼◀▶ auf der Fernbedienung, um eine Datei auszuwählen.**
- 2) **Drücken Sie die Taste <MENU>, um [Memory Viewer] → [Bildwechsel einstellen] auszuwählen.**
- 3) **Drücken Sie die Taste <ENTER> auf der Fernbedienung.**
 - Das Bild wird auf dem ganzen Bildschirm angezeigt.
 - Klicken Sie auf die Taste <ENTER>, um zum Miniaturansichts-Fenster zurückzukehren.

Hinweis

- Wenn Sie die Taste <MENU> während der Bildschirmpräsentation drücken, wird das Bild angehalten und ein Menü wird angezeigt. Die Wiedergabe wird fortgesetzt, wenn das Menü ausgeblendet wird.
- Wenn die Dateien von der zweiten oder nachfolgenden Seite mit den Miniaturbildern wiedergegeben werden, wird bei einer Änderung des Menüs [Memory viewer] die Präsentation bei der ersten Datei der ersten Seite mit den Miniaturbildern fortgesetzt.

Ausschalten des Memory Viewer

- 1) **Drücken Sie ▲▼◀▶, um das Miniaturbild  auszuwählen, das oben links angezeigt wird.**
- 2) **Drücken Sie die Taste <ENTER> auf der Fernbedienung.**
 - Um zum Standby-Bildschirm zurückzukehren, drücken Sie bitte „please press RC ENTER“.

Funktion USB-Anzeige

(Nur für PT-LW373, PT-LW333, PT-LB423, PT-LB383 und PT-LB353)

Mit der Funktion USB-Anzeige können Bilder und Audiodaten von einem Computer über ein USB-Konvertierungskabel projiziert werden.

Wenn die USB-Anzeigefunktion unter Mac OS verwendet wird, ist der Audioausgang deaktiviert.

Bei der Verwendung von Windows

■ Windows-Betriebsumgebung

OS	Windows Vista 32 bit, Windows 7 32/64 bit, Windows 8.1 32/64 bit, Windows 10 32/64 bit
CPU	Intel Core 2 Duo 2,0 GHz oder ein schnellerer, kompatibler Prozessor
Erforderlicher Arbeitsspeicher	256 MB oder mehr (empfohlen: 512 MB oder mehr)
Freier Festplattenspeicher	20 MB oder mehr
Anzeige	Auflösung 640 x 480 oder mehr, 1 600 x 1 200 oder weniger

- Es kann nicht garantiert werden, dass alle Computer mit den obigen Merkmalen richtig funktionieren werden.

USB-Anzeige projizieren

Hinweis

- Die Funktion USB-Anzeige und die Software Presenter Light können nicht gleichzeitig verwendet werden. Beenden Sie die Software Presenter Light bevor Sie die Funktion USB-Anzeige verwenden.

1) **Schließen Sie den Computer über ein USB-Kabel an den Anschluss <USB B (DISPLAY)> des Projektors an.**

2) **Drücken Sie die Taste <MEMORY VIEWER/USB DISPLAY/NETWORK> auf der Fernbedienung oder schalten Sie die Eingangsquelle um auf [USB Anzeige].**

- Sie können auch die Taste <INPUT/ENTER> auf dem Bedienfeld drücken und die Eingangsquelle im Menü Eingang wählen.
- Der Startbildschirm wird durch den Treiber, der im Projektor integriert ist, automatisch angezeigt, und die Installation wird gemäß den Anweisungen auf dem Bildschirm ausgeführt. Die Anzeige des Bildschirms für die automatische Installation ist abhängig von den Einstellungen des Computers. Wählen Sie jetzt bitte „Run autorun.exe“.
- Bitte doppelklicken Sie auf „autorun.exe“ im Ordner „USB Display“, wenn die automatische Ausführung deaktiviert ist.
- Der Computer-Bildschirm wird projiziert.

3) **Klicken Sie auf das Symbol  in der Aufgabenleiste (unten rechts auf dem Bildschirm) und wählen Sie eine Option aus dem Menü aus.**

- Das Pop-Up-Menü wird nur auf Englisch angezeigt.
- Grau angezeigte Optionen sind nicht verfügbar.

[Active audio] / [Disable audio]	Einstellen, ob der Ton vom Computer ausgegeben wird.
[Play video] / [Pause video]	Wechsel zwischen Wiedergabe und Pause.
[Start] / [Stop]	Einstellen, ob das Bild vom Computer ausgegeben wird.
[Exit]	Grau dargestellt, kann nicht ausgewählt werden.

Hinweis

- Die Projektion des Computerbildschirms wird eine Weile dauern.
- Schließen Sie ein USB-Kabel direkt an den USB-Anschluss des Computers an. Beim Anschluss über einen USB-Port wird es nicht funktionieren.
- Bei der Projektion des Bildschirms kann die Auflösung des Computers automatisch verändert werden, je nach Kombination aus Computer und Projektor.
- Wenn während des Betriebs von Eingang USB Anzeige eine ungültige Aktion ausgeführt wird, erscheint das Symbol , dass die Tasteneingabe ungültig ist.

Ausschalten der USB-Anzeige

1) **Nach Beendigung der USB-Anzeige, entfernen Sie direkt das USB-Kabel.**

- Wenn ein USB-Kabel entfernt wird, muss die Funktion „Remove hardware safely“ nicht ausgeführt werden.

Bei der Verwendung von Mac OS

■ Mac OS-Betriebsumgebung

OS	Mac OS X 10.9, 10.10, 10.11
CPU	Inter Core 2 Duo 2.0 GHz oder schneller
Erforderlicher Arbeitsspeicher	512 MB oder mehr
Freier Festplattenspeicher	20 MB oder mehr
Anzeige	Auflösung 640 x 480 oder mehr, 1 600 x 1 200 oder weniger

- Es kann nicht garantiert werden, dass alle Computer mit den obigen Merkmalen richtig funktionieren werden.

USB-Anzeige projizieren

- 1) Schließen Sie den Computer über ein USB-Kabel an den Anschluss <USB B (DISPLAY)> des Projektors an.
- 2) Drücken Sie die Taste <MEMORY VIEWER/USB DISPLAY/NETWORK> auf der Fernbedienung oder schalten Sie die Eingangsquelle um auf [USB Anzeige].
 - Sie können auch die Taste <INPUT/ENTER> auf dem Bedienfeld drücken und die Eingangsquelle im Menü Eingang wählen.
 - Das virtuelle Laufwerk namens „USB Display“ wird auf dem Desktop bereitgestellt.
- 3) Doppelklicken Sie auf „Monitor.app“ auf dem bereitgestellten virtuellen Laufwerk.
 - Der Computer-Bildschirm wird projiziert.
- 4) Rechtsklicken Sie auf das Treiber-Symbol  im Computer-Dock und wählen Sie ein Element im Pop-up-Menü.
 - Grau angezeigte Optionen sind nicht verfügbar.

[Active audio] / [Disable audio]	Der Audioausgang ist deaktiviert.
[Play video] / [Pause video]	Wechsel zwischen Wiedergabe und Pause.
[Start] / [Stop]	Einstellen, ob das Bild vom Computer ausgegeben wird.
[Options]	Stellen Sie die Optionen „Keep in Dock“, „Open at Login“ oder „Show in Finder“ ein.
[Show All Windows]	Kurzzeitig den Hintergrund des Computers auf dem ganzen Bildschirm anzeigen.
[Hide] / [Show]	Festlegen, ob das USB-Treiber Symbol angezeigt werden soll.
[Quit]	Beendet das USB-Display.

Hinweis

- Die Projektion des Computerbildschirms wird eine Weile dauern.
- Schließen Sie ein USB-Kabel direkt an den USB-Anschluss des Computers an. Beim Anschluss über einen USB-Port wird es nicht funktionieren.
- Bei der Projektion des Bildschirms kann die Auflösung des Computers automatisch verändert werden, je nach Kombination aus Computer und Projektor.
- Wenn während des Betriebs von Eingang USB Anzeige eine ungültige Aktion ausgeführt wird, erscheint das Symbol , dass die Tasteneingabe ungültig ist.
- Die virtuelle Disk ist bei einigen Computern nicht auf dem Desktop eingerichtet. In dem Falle, öffnen Sie bitte [Finder] und gehen Sie zu „USB Display“ bei [GERÄTE].

Ausschalten der USB-Anzeige

- 1) Nach Beendigung der USB-Anzeige, entfernen Sie direkt das USB-Kabel.

Netzwerkverbindung

(Nur für PT-LW373, PT-LW333, PT-LB423, PT-LB383 und PT-LB353)

Dieser Projektor verfügt über eine Netzwerkfunktion, die bei Verbinden mit einem Computer Folgendes ermöglicht. Das WLAN-Modul (Modell Nr.: ET-WML100) aus dem optionalen Zubehör ist erforderlich, wenn das WLAN verbunden ist.

- **WEB-Steuerung**

Durch Zugreifen auf den Projektor von einem Computer können Sie Einstellungen, Anpassung, Statusanzeigen usw. des Projektors durchführen. Einzelheiten finden Sie unter „Websteuerungsfunktion“ (➔ Seite 83).

- **Multi Monitoring & Control Software**

Mit dieser Software können Sie mehrere über LAN angeschlossene Projektoren überwachen und steuern. Ausführliche Informationen zu „Multi Monitoring & Control Software“ entnehmen Sie bitte der Bedienungsanleitung, die auf der CD-ROM des Zubehörs enthalten ist.

- **Presenter Light**

Durch die Verwendung der Standbildübertragungs-Software „Presenter Light“, die Windows-Computer unterstützt, können Bild und Ton zum Projektor über das verkabelte LAN bzw. WLAN übertragen werden. Weitere Einzelheiten entnehmen Sie bitte der Bedienungsanleitung, die auf der CD-ROM des Zubehörs enthalten ist.

- **VueMagic Pro**

Wenn Sie die Standbild-Übertragungsanwendung „VueMagic Pro“ verwenden, können Bilder an den Projektor übertragen wenn ein iPad / iPhone / iPod touch oder Android-Endgeräte über WLAN mit diesem Projektor verbunden sind. Details siehe „VueMagic Pro“ (➔ Seite 82).

- **PJLink**

Mit dem PJLink-Protokoll können Sie Abfragen zu den Vorgängen oder dem Status des Projektors von einem Computer aus senden. Einzelheiten finden Sie unter „Verwendung des PJLink-Protokolls“ (➔ Seite 99).

Bei Verbindung über drahtgebundenes LAN

Verbindungsbeispiel

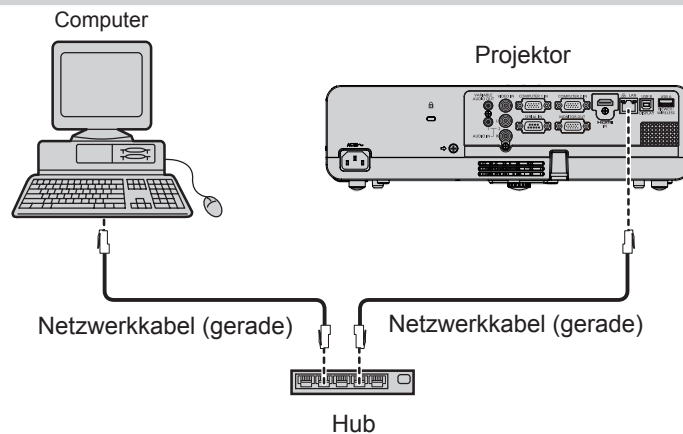

■ Name und Funktion von Anschluss <LAN>

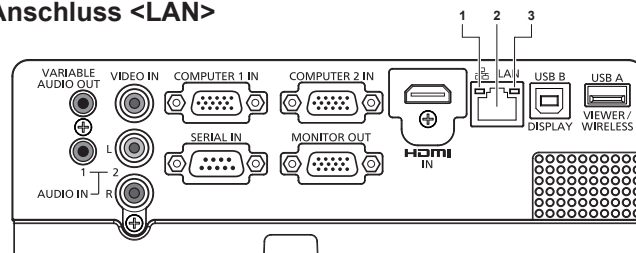

1 Lampe LAN LINK/ACT (gelb)

Leuchtet, wenn Verbindung hergestellt ist.
Blinkt beim Empfangen oder Senden von Daten.

2 Anschluss <LAN> (10BASE-T/100BASE-TX)

Für den Anschluss eines LAN-Kabels.

3 Lampe LAN 10/100 (grün)

Leuchtet, wenn Verbindung hergestellt ist zu 100BASE-TX.

Achtung

- Wenn ein Netzwerk-kabel direkt an den Projektor angeschlossen ist, muss die Netzwerkverbindung in Innenräumen vorgenommen werden.
- Wenn Sie Kabel sowohl an den Anschluss <HDMI IN> als auch an den Anschluss <USB B (DISPLAY)> anschließen, ist es eventuell schwierig, das an den Anschluss <LAN> angeschlossene Netzwerk-kabel zu entfernen. Wenn Sie das Netzwerk-kabel vom Anschluss <LAN> entfernen, entfernen Sie zuerst das an den Anschluss <HDMI IN> oder an den Anschluss <USB B (DISPLAY)> angeschlossene Kabel.

Hinweis

- Ein Netzwerk-kabel ist erforderlich, um die Kabel-Netzwerk-Funktion nutzen zu können.
- Benutzen Sie ein LAN-Kabel (STP-Kabel), das mit der Kategorie 5 oder höher kompatibel ist.
- Verwenden Sie ein Netz-kabel mit einer Länge von 100 Metern oder kürzer.

Projektoreinstellungen

- 1) Verwenden Sie ein Netzkabel (gerade), um den Projektor mit dem Computer zu verbinden.
- 2) Schalten Sie den Projektor ein.
- 3) Stellen Sie das Menü [Erweitern] → [Netzwerk] → [Netzwerkeinstellung] ein.
 - Weitere Informationen dazu finden Sie im Menü [Erweitern] → [Netzwerk] (➔ Seite 68).

Hinweis

- Bitte besprechen Sie den Anschluss an ein bestehendes Netzwerk vorher mit Ihrem Netzwerkadministrator.
- Die folgenden Einstellungen werden vor dem Projektorversand im Werk eingestellt.

[DHCP]	Aus
[IP Adresse]	192.168.1.100
[Subnetz]	255.255.255.0
[Gateway]	192.168.1.1
[DNS]	192.168.1.1

Computereinstellung

Verbindung kann über ein Kabel-LAN-Netzwerk hergestellt werden. Besprechen Sie aber vor der Änderung von Netzwerkeinstellungen dies mit dem Systemadministrator.

- 1) Schalten Sie den Computer ein.
- 2) Nehmen Sie die Netzwerkeinstellungen in Absprache mit dem Systemadministrator vor.
 - Wenn der Projektor auf die Standardeinstellungen gesetzt ist, kann der Computer mit den folgenden Netzwerkeinstellungen verwendet werden.

[IP Adresse]	192.168.1.101
[Subnetz]	255.255.255.0
[Gateway]	192.168.1.1

Beim Herstellen einer Verbindung über WLAN

Das WLAN-Modul (Modell Nr.: ET-WML100) des optionalen Zubehörs ist erforderlich, wenn Sie die Netzwerkfunktion über WLAN verwenden möchten.

- Das Funkmodul kann nur mit dem Projektor über WLAN verbunden werden, an dem es angebracht ist.

Anschlussbeispiel

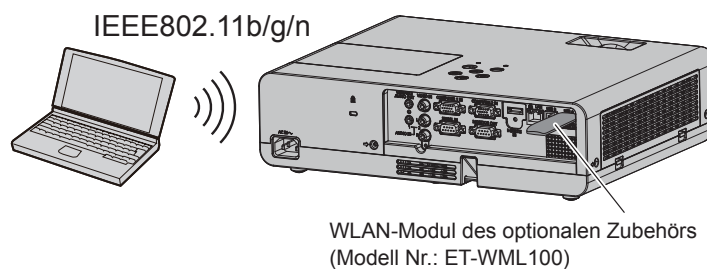

Einstellung und Bestätigung des Projektors

- 1) Schalten Sie den Projektor ein.
- 2) Führen Sie das WLAN-Modul (Modell Nr.: ET-WML100) des optionalen Zubehörs bitte fest in den Anschluss <USB A (VIEWER/WIRELESS)> ein.

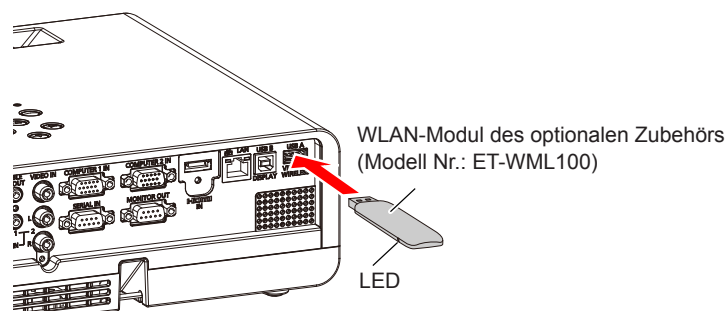

3) Drücken Sie die Taste <MEMORY VIEWER/USB DISPLAY/NETWORK> auf der Fernbedienung, um zum Eingang [Netzwerk] zu wechseln.

- Der Ruhebildschirm für den Netzwerk-Eingang wird angezeigt. Das Anmeldepasswort (eine vierstellige Zahl, die automatisch erzeugt wird), Name des Projektors: PROJECTOR (festgelegt), IP-Adresse (WLAN) und IP-Adresse (LAN) wird auf dem Ruhebildschirm angezeigt.
- Drücken Sie die Taste <INPUT/ENTER> auf dem Bedienfeld, dann wird die Eingabequelle angezeigt. Drücken Sie dann ▲▼, um [Netzwerk] auszuwählen.

Ruhebildschirm von Netzwerk-Eingang

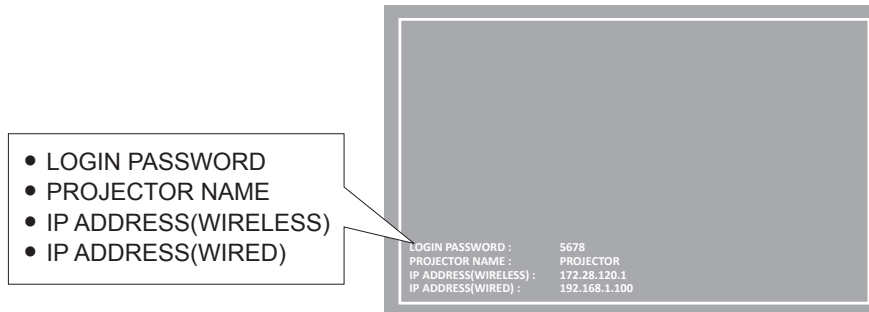

Achtung

- Bitte nicht bewegen oder transportieren Sie den Projektor nicht, solange das WLAN-Modul angeschlossen ist. Denn dies könnte zu Schäden am WLAN-Modul führen.
- Die blaue LED des WLAN-Moduls ist im Stand-by-Modus des Projektors ausgeschaltet. Sie leuchtet, wenn das Gerät eingeschaltet wird und blinkt während der drahtlosen Kommunikation. Bitte entfernen Sie das WLAN-Modul nicht, während die LED blinkt.
- Wenn eine ungültige Eingabe während der Netzwerkeingabe ausgeführt wird, wird das Symbol angezeigt, das auf eine ungültige Tasteneingabe hinweist. Drücken Sie in diesem Fall die Taste <MENU> und führen Sie alle Funktionen über die Menübedienung aus.

Hinweis

- Der Name des Projektors ist festgelegt als „PROJECTOR“ und kann nicht verändert werden.
- Das kabellose und das Kabel-Netzwerk können nicht innerhalb desselben Segments verwendet werden.
- Die Einstellungen für das WLAN-Modul sind:

[SSID]	NetworkDisplay
[Kanal]	1
[IP Adresse]	172.28.120.1
[Subnetz]	255.255.255.0
[Gateway]	0.0.0.0
[Zugangspunkt-Verschlüsselung]	Kein(e)

Computereinstellung

1) Schalten Sie den Computer ein.

2) Nehmen Sie die Netzwerkeinstellungen in Absprache mit dem Systemadministrator vor.

- Bitte nehmen Sie die Netzwerkeinstellungen für den Computer und den Projektor nach Absprache mit Ihren Systemadministrator vor.

3) Verbindung mit dem im Projektor eingestellten Netzwerk.

- Falls Sie einen Computer verwenden, klicken Sie auf die Aufgabenleiste (rechts unten auf dem Bildschirm) und wählen Sie den gleichen Namen aus wie der im Projektor eingestellte [SSID] ist.
- Bitte bestätigen Sie die [SSID] im Menü [Erweitern] → [Netzwerk] → [Netzwerkeinst.] dieses Projektors.

Hinweis

- Wenn Sie ein Dienstprogramm für WLAN-Verbindungen verwenden, das den Betriebssystemstandard erfüllt, folgen Sie beim Herstellen der Verbindung der Anleitung des Dienstprogramms.

Über Presenter Light

(Nur für PT-LW373, PT-LW333, PT-LB423, PT-LB383 und PT-LB353)

(Das WLAN-Modul (Modell Nr.: ET-WML100) aus dem optionalen Zubehör ist erforderlich, wenn das WLAN verbunden ist.)

Durch die Verwendung der Standbildübertragungs-Software „Presenter Light“, die Windows-Computer unterstützt, können Bild und Ton zum Projektor über das verkabelte LAN bzw. WLAN übertragen werden*1.

*1 Während der Bild-/Audioübertragung können Tonunterbrechungen oder Rauschen auftreten. Wählen Sie bitte in diesem Fall in der Audioeinstellung der Anwendungssoftware Stumm.

Laden Sie „Presenter Light“ auf Ihren Computer herunter

- 1) **Rufen Sie den Webbrowser auf dem PC auf.**
- 2) **Geben Sie die IP-Adresse des Projektors im URL-Eingabefeld des Webbrowsers ein.**
 - Der Bildschirm [Network Display System] wird angezeigt.
- 3) **Klicken Sie auf [Download].**
 - Der Download-Bildschirm von „Presenter Light“ wird angezeigt.

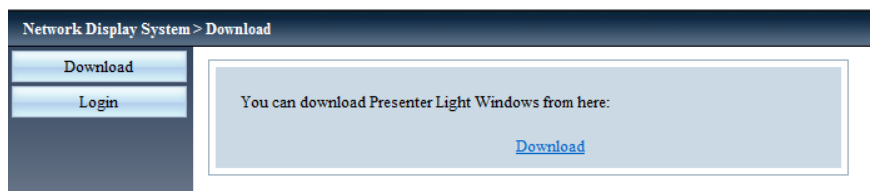

- 4) **Klicken Sie auf [Download].**
 - Das Download-Bestätigungsfenster der ausführbaren Datei „Presenter Light.exe“ wird angezeigt.
- 5) **Speichern Sie „Presenter Light.exe“ auf dem Desktop des Computers.**
 - Diese Software wird als eine exe-Datei verwendet. Sie kann nicht auf dem Computer installiert werden.
 - Führen Sie diese Datei aus wenn Sie die Software nutzen. Speichern Sie bitte diese Software oder erzeugen Sie einen Shortcut, um sie einfach aufrufen zu können.

Hinweis

- Weitere Informationen zur Verwendung der Software „Presenter Light“ finden Sie in der Bedienungsanleitung der „Presenter Light Software“ auf der mitgelieferten CD-ROM.
- Laden Sie die neuesten Versionen der „Presenter Light“-Software von der folgenden URL herunter.
<https://panasonic.net/cns/projector/>

Über VueMagic Pro

(Nur für PT-LW373, PT-LW333, PT-LB423, PT-LB383 und PT-LB353)

(Das WLAN-Modul (Modell Nr.: ET-WML100) aus dem optionalen Zubehör ist erforderlich, wenn das WLAN verbunden ist.)

Wenn Sie die Standbild-Übertragungsanwendung „VueMagic Pro“ verwenden, können Bilder an den Projektor übertragen wenn ein iPad / iPhone / iPod touch oder Android-Endgeräte über WLAN mit diesem Projektor verbunden sind.

Anschließen des VueMagic Pro-kompatiblen Geräts

- 1) **Überprüfen Sie die SSID-Einstellung im Projektor.**
 - Überprüfen Sie die [SSID] im Menü [Erweitern] → [Netzwerk] → [Netzwerkeinst.].
- 2) **Wählen Sie die SSID dieses Projektors auf dem Bildschirm für die W-Lan-Einstellungen des angeschlossenen Geräts aus und schließen Sie das drahtlose Gerät anschließend an.**
- 3) **Drücken Sie die Taste <MEMORY VIEWER/USB DISPLAY/NETWORK> auf der Fernbedienung, um [Netzwerk] auszuwählen.**
 - Schaltet auf den Netzwerk-Eingang um.
 - Drücken Sie die Taste <INPUT/ENTER> auf dem Bedienfeld und wählen Sie die Eingangsquelle im Menü Eingang wählen.
 - Überprüfen Sie das Anmeldepasswort (eine vierstellige Zahl, die automatisch erzeugt wird) und die IP-Adresse (WLAN), die auf dem Ruhebildschirm des Netzwerks angezeigt werden.
- 4) **Starten Sie die mobile Präsentationsanwendung von VueMagic Pro der entsprechenden VueMagic Pro-Geräte.**
- 5) **Wählen Sie die Modell-Nummer dieses Projektors aus der Liste aus.**
 - Der Bildschirm mit den Verbindungsinformationen wird angezeigt.
- 6) **Wählen Sie die Anzeigeposition aus.**
 - Der Bildschirm für die Eingabe des Passworts wird angezeigt.
- 7) **Geben Sie das Anmeldepasswort ein und klicken Sie auf [OK].**
 - Der Bildschirm des angeschlossenen Geräts wird auf dem Bildschirm angezeigt.

Hinweis

- Wenn die Verbindung zum iOS- oder Android-Gerät hergestellt wird, muss die spezielle Anwendung „VueMagic Pro“ auf dem Gerät installiert werden. Ausführliche Informationen finden Sie auf der folgenden Website. (Nur in Englisch.)
URL <http://vuemagic.pixelworks.com>

Trennen des VueMagic Pro-kompatiblen Geräts

Schließen Sie die mobile Präsentationsanwendung VueMagic Pro des Gerätes, indem Sie auf  klicken.

Websteuerungsfunktion

(Nur für PT-LW373, PT-LW333, PT-LB423, PT-LB383 und PT-LB353)

(Das WLAN-Modul (Modell Nr.: ET-WML100) aus dem optionalen Zubehör ist erforderlich, wenn das WLAN verbunden ist.)
Mit den Web-Steuerfunktionen können Sie die folgenden Vorgänge von einem Computer aus ausführen.

- Einstellung und Anpassung des Projektors
- Anzeigen des Projektorstatus
- Einstellung des E-Mail-Nachrichtenversands

Für die Einstellung verwendbare Computer

Zur Verwendung der Websteuerungsfunktion wird ein Webbrowser benötigt. Vergewissern Sie sich vorab, dass der Webbrowser verwendet werden kann.

Betriebssystem	Kompatibler Webbrowser
Windows	Internet Explorer 7.0/8.0/9.0/10.0/11.0
Mac OS	Safari 4.0/5.0/6.0/7.0

Hinweis

- Die Kommunikation mit einem E-Mail-Server ist erforderlich, um die E-Mail-Funktion nutzen zu können. Bestätigen Sie, dass die E-Mail vorab verwendet werden kann.

Zugriff über einen Webbrowser

- 1) Rufen Sie den Webbrowser auf dem PC auf.
- 2) Geben Sie die IP-Adresse des Projektors im URL-Eingabefeld des Webbrowsers ein.
 - Der Bildschirm [Network Display System] wird angezeigt.
- 3) Klicken Sie auf [Login] und geben Sie das Passwort in der Spalte [Password] ein.
 - Die werkseitige Standardeinstellung des Benutzernamens lautet „admin“ (Behoben) und das Passwort lautet „admin“.

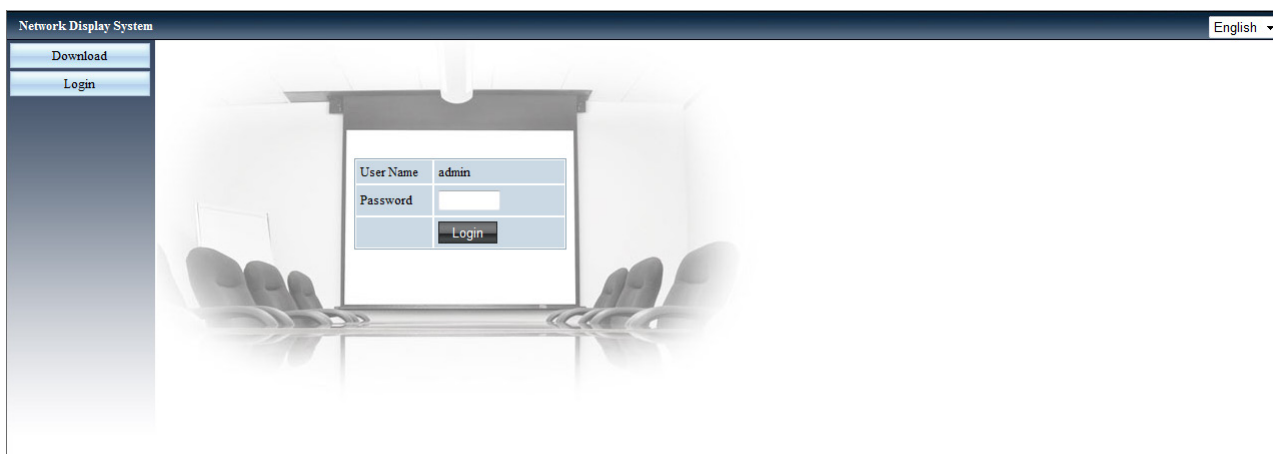

- 4) Klicken Sie auf [Login]
 - Die Seite [System Status] wird angezeigt.

Hinweis

- Sie können die obere rechte Ecke des Bildschirms des Internetbrowsers anklicken, um die Bildschirmsprache auszuwählen. (Nur für Englisch, Japanisch, traditionelles Chinesisch und vereinfachtes Chinesisch)
- Führen Sie keine Einstellung oder gleichzeitige Steuerung, indem Sie verschiedene Webbrowser starten. Den Projektor nicht von mehreren Computern steuern oder einstellen.
- Ändern Sie zuerst das Passwort. (bis zu 8 Zeichen in einem Byte) (➔ Seite 85)
- Wenn der Bildschirm für die Web-Steuerung nicht angezeigt wird, wenden Sie sich an Ihren Netzwerkadministrator.

Beschreibung aller Optionen

Network Display System > System Status		Logout
System Status	Model Name	
General Setup	Versions	
Picture Setup	Firmware Version	R0.00.1012
Image Setup	LAN Status	
Alert Setup	IP Address	172.16.161.208
Mail Setup	Subnet	255.255.254.0
Network Setup	Gateway	172.16.160.1
	Wire MAC Address	7c:6f:f8:15:72:ab
	Wireless Status	
	SSID	Wireless LAN Invalid
	Channel	Wireless LAN Invalid
	IP address	Wireless LAN Invalid
	Subnet	Wireless LAN Invalid
	Gateway	Wireless LAN Invalid
	Wireless MAC Address	Wireless LAN Invalid

- 1 **[Logout]**
Verlassen Sie den Web-Verbindungsbildschirm, indem Sie auf dieses Element klicken.
- 2 **[System Status]**
Die Seite [System status] wird angezeigt, wenn Sie auf dieses Element klicken.
- 3 **[General Setup]**
Die Seite [General Setup] wird angezeigt, wenn Sie auf dieses Element klicken.
- 4 **[Picture Setup]**
Die Seite [Picture Setup] wird angezeigt, wenn Sie auf dieses Element klicken.
- 5 **[Image Setup]**
Die Seite [Image Setup] wird angezeigt, wenn Sie auf dieses Element klicken.
- 6 **[Alert Setup]**
Die Seite [Alert Setup] wird angezeigt, wenn Sie auf dieses Element klicken.
- 7 **[Mail Setup]**
Die Seite [Mail Setup] wird angezeigt, wenn Sie auf dieses Element klicken.
- 8 **[Network Setup]**
Die Seite [Network Setup] wird angezeigt, wenn Sie auf dieses Element klicken.

Seite [System status]

Zeigt den Status des Projektors für die folgenden Elemente an.

Network Display System > System Status		Logout
System Status	Model Name	
General Setup	Versions	
Picture Setup	Firmware Version	R0.00.1012
Image Setup	LAN Status	
Alert Setup	IP Address	172.16.161.208
Mail Setup	Subnet	255.255.254.0
Network Setup	Gateway	172.16.160.1
	Wire MAC Address	7c:6f:f8:15:72:ab
	Wireless Status	
	SSID	Wireless LAN Invalid
	Channel	Wireless LAN Invalid
	IP address	Wireless LAN Invalid
	Subnet	Wireless LAN Invalid
	Gateway	Wireless LAN Invalid
	Wireless MAC Address	Wireless LAN Invalid

- 1 **[Model Name]**
Zeigt die Modell-Nummer des Projektors an.
- 2 **[Versions]**
Zeigt die Firmware-Version des Projektors an.
- 3 **[LAN Status]**
Zeigt den LAN-Verbindungsstatus an.
- 4 **[Wireless Status]**
Zeigt den Verbindungsstatus des WLAN-Netzwerks an.

Seite [General Setup]

[Change Password for Webpage] wird angezeigt.

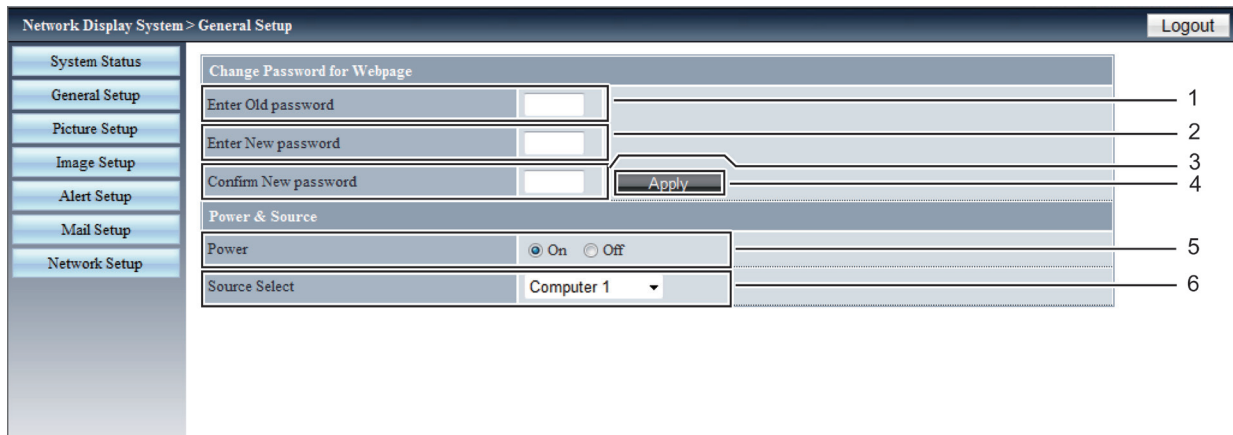

- | | |
|---|---|
| <p>1 [Enter Old password]
Geben Sie das aktuelle Passwort ein.</p> <p>2 [Enter New password]
Geben Sie das neue Passwort ein.</p> <p>3 [Confirm New password]
Geben Sie das gewünschte neue Passwort zur Bestätigung erneut ein.</p> | <p>4 [Apply]
Aktualisiert die Einstellungen.</p> <p>5 [Power]
Schaltet das Gerät ein/aus.</p> <p>6 [Source Select]
Wechselt die Eingangsquelle des Projektors.</p> |
|---|---|

Seite [Picture Setup]

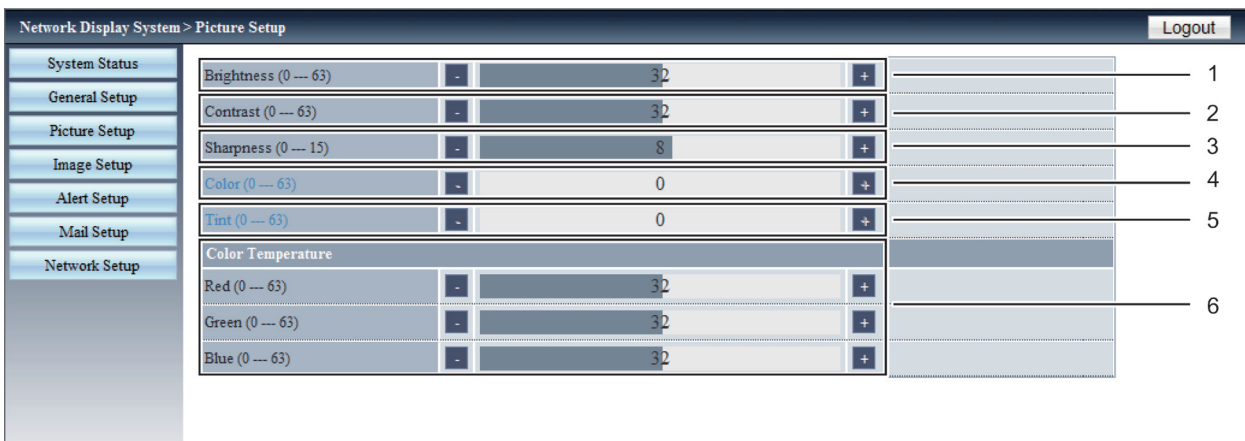

- | | |
|---|---|
| <p>1 [Brightness]
Stellt die Helligkeit des projizierten Bildes ein.</p> <p>2 [Contrast]
Stellt den Kontrast des projizierten Bildes ein.</p> <p>3 [Sharpness]
Stellt die Schärfe des projizierten Bildes ein.</p> | <p>4 [Color]
Stellt die Farbsättigung des projizierten Bildes ein.</p> <p>5 [Tint]
Stellt den Hautton des projizierten Bildes ein.</p> <p>6 [Color temperature]
Stellt die Farbtemperatur des projizierten Bildes ein.</p> |
|---|---|

Seite [Image Setup]

Network Display System > Image Setup			Logout
System Status	Aspect	Normal	1
General Setup	Fine sync (0 --- 31)	30	2
Picture Setup	H Position (-5 --- 5)	0	3
Image Setup	V Position (-5 --- 5)	0	4
Alert Setup	H.Size (-15 --- 15)	0	5
Mail Setup	Freeze	<input type="radio"/> On <input checked="" type="radio"/> Off	6
Network Setup	Auto PC adj.		7
	V Keystone (-60 --- 60)	0	8
	H Keystone (-30 --- 30)	0	9
	Curved correction XGain (-40 --- 40)	0	10
	Curved correction YGain (-40 --- 40)	0	
	Curved correction XOffset_x (0 --- 1279)	640	
	Curved correction XOffset_y (0 --- 799)	400	
	Curved correction YOffset_x (0 --- 1279)	640	
	Curved correction YOffset_y (0 --- 799)	400	
	Comer correction TopLeft_x (0 --- 1279)	0	11
	Comer correction TopLeft_y (0 --- 799)	0	
	Comer correction TopRight_x (0 --- 1279)	1279	
	Comer correction TopRight_y (0 --- 799)	0	
	Comer correction BottomLeft_x (0 --- 1279)	0	
	Comer correction BottomLeft_y (0 --- 799)	799	
	Comer correction BottomRight_x (0 --- 1279)	1279	
	Comer correction BottomRight_y (0 --- 799)	799	

- | | |
|--|--|
| <p>1 [Aspect]
Schaltet das Seitenverhältnis des projizierten Bildes um.</p> <p>2 [Fine sync]
Stellt die Feinsynchronisierung des projizierten Bildes ein.</p> <p>3 [H Position]
Stellt die horizontale Position des projizierten Bildes ein.</p> <p>4 [V Position]
Stellt die vertikale Position des projizierten Bildes ein.</p> <p>5 [H.Size]
Stellt die Gesamtanzahl der Punkte des projizierten Bildes ein.</p> | <p>6 [Freeze]
Schaltet die Standbild-Funktion ein bzw. aus.</p> <p>7 [Auto PC adj.]
Führt die Funktion Auto PC Anp. aus.</p> <p>8 [V Keystone]
Korrigiert die vertikale Trapezverzerrung.</p> <p>9 [H Keystone]
Korrigiert die horizontale Trapezverzerrung.</p> <p>10 [Curved correction]
Korrigiert die Kissenverzerrung oder die Tonnenverzerrung des projizierten Bildes.</p> <p>11 [Corner correction]
Korrigiert die vier Ecken des projizierten Bildes.</p> |
|--|--|

Seite [Alert Setup]

Festlegen des Inhalts der E-Mail, die über Störung des Projektors informiert.

- | | |
|--|---|
| <p>1 [Alert Type]
Auswahl des Alarmtyps.</p> <p>2 [Alert Mail Notification]
Überprüft die Benachrichtigungs-E-Mail beim Senden.</p> <p>3 [Mail Subject]
Eingabe des Betreffs der E-Mail. (bis zu 100 Zeichen in einem Byte)</p> | <p>4 [Mail Content]
Geben Sie den E-Mail-Inhalt ein, der zum ausgewählten [Alert Type] gehört, und klicken Sie dann auf [Apply]. (bis zu 255 Zeichen in einem Byte)</p> <p>5 [Apply]
Klicken Sie auf [Apply] um die bei [Mail Subject] und [Mail Content] eingetragenen Inhalte zu speichern.</p> |
|--|---|

Hinweis

- [Mail Subject] / [Mail Content] wird nicht unterstützt bei Doppel-Byte-Zeichen (z.B. Koreanisch, Chinesisch und Japanisch).

Seite [Mail Setup]

- | | |
|--|--|
| <p>1 [Mail Server]
Geben Sie die IP-Adresse des SMTP-Servers ein. (bis zu 39 Zeichen in einem Byte)</p> <p>2 [User Name]
Geben Sie den Benutzernamen ein. (bis zu 19 Zeichen in einem Byte)</p> <p>3 [Password]
Geben Sie das Passwort ein. (bis zu 19 Zeichen in einem Byte)</p> | <p>4 [To]
Geben Sie den Empfänger der E-Mail ein. Wenn die E-Mail an mehrere Empfänger gesendet werden soll, trennen Sie diese bitte mit Semikolon (;). (bis zu 299 Zeichen in einem Byte)</p> <p>5 [Test Mail]
Klicken Sie auf [Test Mail], um eine Test-E-Mail zu senden.</p> <p>6 [Apply]
Klicken Sie auf [Apply], um den Inhalt nach der Eingabe der einzelnen Elemente zu speichern.</p> |
|--|--|

Hinweis

- Falls der Server nicht kompatibel ist mit der Login-Authentifizierung des SMTP, wird die E-Mail-Funktion deaktiviert.
- Falls der Server nicht kompatibel ist mit SMTP, [User Name] ist erforderlich, jedoch [Password] ist nicht erforderlich.
- Falls die Test-E-Mail nicht versandt wird, überprüfen Sie die Einstellungen einzelner Optionen.

Seite [Network Setup]

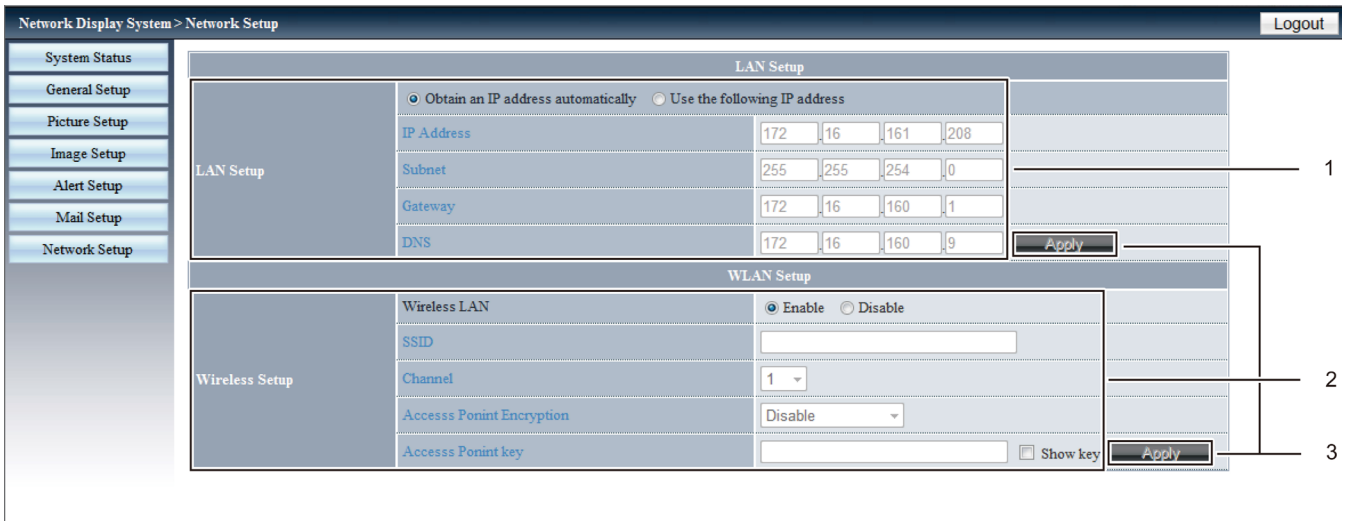

1 [LAN Setup]

Einstellung der Optionen des LAN.

[Obtain an IP address automatically] / [Use the following IP address]

Wählen Sie [Obtain an IP address automatically] wenn Sie den DHCP-Client aktivieren möchten.

[IP Address]

Geben Sie die IP-Adresse ein, wenn Sie keinen DHCP-Server verwenden.

[Subnet]

Geben Sie die Subnet-Maske ein, wenn Sie keinen DHCP-Server verwenden.

[Gateway]

Geben Sie die Standard-Gateway-Adresse ein, wenn Sie keinen DHCP-Server verwenden.

[DNS]

Geben Sie den DNS-Server ein, wenn Sie keinen DHCP-Server verwenden.

Zugelassene Zeichen: Zahlen (0-9), Punkt (.)
(Beispiel: 192.168.0.253)

2 [Wireless Setup]

Einstellung der Optionen des W-LAN.

[Wireless LAN]

Wählen Sie [Enable], wenn die WLAN-Funktion aktiviert werden soll.

[SSID]

Die Zeichenfolge kann geändert werden, wenn der Projektor verbunden ist.

[Channel]

Wählen Sie den zu verwendenden Kanal von [1] bis [11].

[Access Point Encryption]

Wählen Sie [Disable], wenn die Verschlüsselung deaktiviert ist. Wählen Sie [WPA2PSK_AES], wenn die Verschlüsselung aktiviert ist.

[Access Point key]

Geben Sie den Verschlüsselungsschlüssel ein. (8 bis 63 alphanumerische)

Markieren Sie [Show key], damit die Zeichen sichtbar werden.

3 [Apply]

Aktualisiert die Einstellungen.

Hinweis

- Ändern der LAN-Einstellungen, während der Projektor mit dem LAN verbunden ist, kann zur Unterbrechung der Verbindung führen.
- Wenn die Funktion [Fabrikeinstellungen] ausgeführt wird, werden die Einstellungswerte von [Wireless Setup] auf die Werkseinstellungen zurückgesetzt.
- Vor der Auslieferung des Projektors wird die Verschlüsselung des WLAN deaktiviert. Wenn Sie das WLAN für die Kommunikation verwenden möchten, wird empfohlen, zur Sicherheit die Verschlüsselung von [Wireless Setup] auf [WPA2PSK-AES] einzustellen.

Kapitel 6 **Wartung**

Dieses Kapitel beschreibt die Überprüfungsverfahren wenn Probleme auftreten, Wartung und Austausch der Einheiten.

Betriebs-/Warnungsanzeigen

Wenn eine Anzeige aufleuchtet



Wenn ein Problem im Projektor auftritt, informieren Sie die Betriebsanzeige <ON(G)/STANDBY(R)> und die Warnungsanzeige <WARNING> darüber, indem sie leuchten oder blinken. Überprüfen Sie den Status der Anzeigen und lösen Sie die angegebenen Probleme wie folgt.

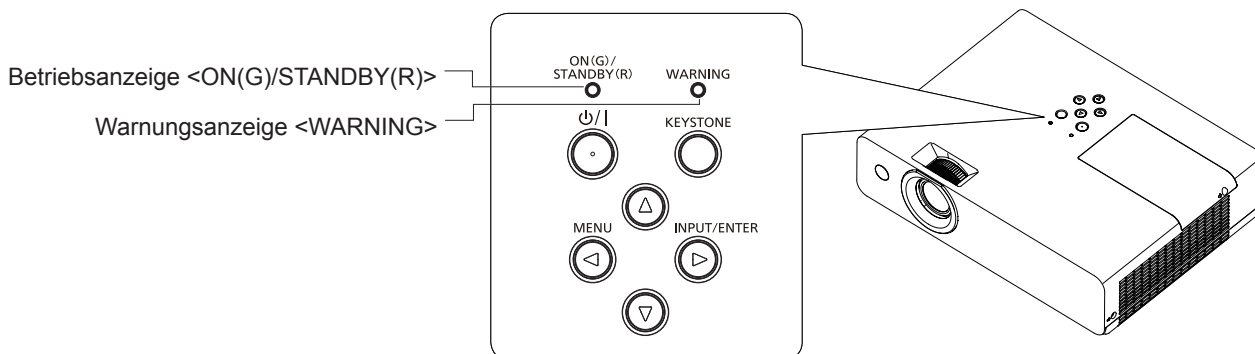

Achtung

- Schalten Sie vor dem Ergreifen einer Maßnahme die Stromversorgung entsprechend der Anleitung in „Ausschalten des Projektors“ (➔ Seite 35) aus.

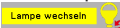

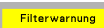
Betriebsanzeige <ON(G)/STANDBY(R)>	Warnungsanzeige <WARNING>	Status	Ursache	Lösung
Aus	Aus	Das Netzkabel ist nicht eingesteckt.	--	--
Rot	Leuchtet	Das Netzkabel ist eingesteckt. Der Projektor befindet sich im Standby-Modus nachdem er vollständig abgekühlt wurde.	--	--
	Leuchtet	Die Austauschzeit für die Lampe wird angezeigt. (Stand-by-Modus)	• Die Anzeige leuchtet auf wenn die Nutzungszeit der Lampe 6 000 Stunden erreicht hat (Wenn die [Lampenkontrolle] auf [💡 (Eco 1)] gesetzt ist).	• Ersetzen Sie die Lampeneinheit.
	Leuchtet	Die Austauschzeit für die Lampeneinheit wurde überschritten und der Projektor wird automatisch ausgeschaltet.	• Die Anzeige blinkt wenn die Nutzungszeit der Lampe 6 600 Stunden erreicht hat (Wenn die [Lampenkontrolle] auf [💡 (Eco 1)] gesetzt ist).	
	Blinkt	Der Projektor wird innen abgekühlt und nach einer Weile ausgeschaltet. (Der Projektor wechselt in den Standby-Modus)	--	--

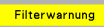
Betriebsanzeige <ON(G)/STANDBY(R)>	Warnungsanzeige <WARNING>	Status	Ursache	Lösung	
Grün	Leuchtet	Aus	Projektion erfolgt.	--	--
	Leuchtet	Leuchtet rot	Die Austauschzeit für die Lampe wird angezeigt. (Projektion erfolgt)	<ul style="list-style-type: none"> Wird das Warnsymbol für den Lampenaustausch  angezeigt wenn der Projektor ein- bzw. ausgeschaltet wird? Die Anzeige leuchtet auf wenn die Nutzungszeit der Lampe 6 000 Stunden erreicht hat (Wenn die [Lampenkontrolle] auf [ (Eco 1)] gesetzt ist). 	<ul style="list-style-type: none"> Ersetzen Sie die Lampeneinheit.
	Leuchtet	Blinkt rot	Die Austauschzeit für die Lampeneinheit wurde überschritten und der Projektor wird automatisch ausgeschaltet.	<ul style="list-style-type: none"> Die Anzeige blinkt wenn die Nutzungszeit der Lampe 6 600 Stunden erreicht hat (Wenn die [Lampenkontrolle] auf [ (Eco 1)] gesetzt ist). 	
	Blinkt	Aus	Das Netzkabel ist angeschlossen und die Lampe ist ausgeschaltet. Die [Automatische Lampenabschaltung] ist auf [Bereitschaft] gesetzt.	--	--
Orange	Leuchtet	Aus	Der Projektor befindet sich in einem abnormalen Zustand und kann nicht eingeschaltet werden. (Warnung)	--	<ul style="list-style-type: none"> Wenn der Projektor ausgeschaltet ist, ziehen Sie den Netzstecker heraus und wenden Sie sich an ihren Händler.
	Leuchtet	Leuchtet	Es gibt ein Problem mit dem Kontrast-Verschlusschaltkreis für die Iris. (Warnung)	--	<ul style="list-style-type: none"> Schalten Sie den Projektor aus, und ziehen Sie das Netzkabel aus der Steckdose. Wenden Sie sich an Ihren Händler.
	Blinkt	Blinkt	Die Lampe oder die Stromversorgung der Lampe erkennt einen anormalen Zustand, der Projektor kann nicht eingeschaltet werden. (Warnung)	<ul style="list-style-type: none"> Haben Sie den Strom unmittelbar nach der Abschaltung wieder eingeschaltet? Es gibt ein Problem im Lampen-Schaltkreis. Wurde die Versorgungsspannung geändert? (Fall) 	<ul style="list-style-type: none"> Warten Sie etwas ab, bis sich die Lampe abgekühlt hat und schalten Sie anschließend den Strom ein. Schalten Sie den Projektor aus, und ziehen Sie das Netzkabel aus der Steckdose. Wenden Sie sich an Ihren Händler.
	Blinkt	Aus	Innentemperatur ist hoch. (Warnung) Wenn die interne Temperatur weiter ansteigt und das Luftfilterwarnsymbol  *1 auf dem Bildschirm angezeigt wird, kann sich der Projektor nach einer Weile automatisch abschalten.	<ul style="list-style-type: none"> Ist die Belüftungsöffnung (Einlass/Auslass) blockiert? Ist die Raumtemperatur zu hoch? Ist der Luftfilter verstopft? 	<ul style="list-style-type: none"> Entfernen Sie alle Objekte, die den Lufterin-/Auslass blockieren. Installieren Sie den Projektor an einem Ort mit einer Umgebungstemperatur von 5 °C (41 °F) bis 40 °C (104 °F). Verwenden Sie den Projektor nicht in Höhen von über 3 000 m (9 843') über dem Meeresspiegel. Reinigen Sie die Luftfilter-Einheit oder ersetzen Sie sie.

*1 Unabhängig von der unter [Erweitern] → [Filterzähler] eingestellten Zeit wird das Luftfilterwarnsymbol  aufgrund des Anstiegs der internen Temperatur angezeigt und es wird alle 5 Minuten für 10 Sekunden  angezeigt, wenn die Temperatur nicht sinkt.

Hinweis

- Wenn die Warnungsanzeige <WARNING> weiterhin leuchtet oder blinkt nachdem Maßnahmen wie das Ausschalten des Projektors und das Herausziehen des Netzsteckers ergriffen wurden, wenden Sie sich bitte an Ihren Händler mit der Bitte um Reparatur.
- Wenn die Betriebsanzeige <ON(G)/STANDBY(R)> weiterhin leuchtet oder blinkt nachdem Maßnahmen wie das Ausschalten des Projektors und das Herausziehen des Netzsteckers ergriffen wurden, wenden Sie sich bitte an Ihren Händler mit der Bitte um Reparatur.

Wartung/Austausch

Vor der Durchführung der Wartung/des Austauschs

- Wenn Sie Teile warten oder ersetzen, achten Sie darauf, dass die Stromzufuhr ausgeschaltet ist, und ziehen Sie den Netzstecker aus der Steckdose. (➔ Seite 35)
- Achten Sie darauf, dass Sie die in „Ausschalten des Projektors“ (➔ Seite 35) beschriebenen Schritte durchführen wenn Sie den Projektor an die Stromzufuhr anschließen.

Wartung

Außengehäuse

Wischen Sie Schmutz und Staub mit einem weichen trockenen Tuch ab.

- Bei hartnäckigem Schmutz das Tuch mit Wasser befeuchten und vor dem Abwischen gründlich auswringen. Trocknen Sie den Projektor mit einem trockenen Tuch.
- Verwenden Sie keine Lösungsmittel wie Benzol, Verdünnung, Reinigungsalkohol usw. oder Haushaltsreiniger. Diese können das Außengehäuse beschädigen.
- Bei der Verwendung von chemisch behandelten Staubtüchern, folgen Sie der jeweiligen Anleitung.

Vordere Glasoberfläche des Objektivs

Wischen Sie Schmutz und Staub von der vorderen Oberfläche des Objektivs mit einem weichen trockenen Tuch ab.

- Verwenden Sie keine Tücher mit rauer Oberfläche und keine feuchten, öligen oder staubigen Tücher.
- Das Objektiv ist zerbrechlich. Wenden Sie beim Abwischen keine übermäßige Kraft an.
- Verwenden Sie keine Lösungsmittel wie Benzol, Verdünnung, Reinigungsalkohol usw. oder Haushaltsreiniger. Dies kann zur Verschlechterung der Linse führen.

Achtung

- Die Linse besteht aus Glas. Stöße oder übermäßige Krafteinwirkung beim Abwischen können die Oberfläche beschädigen. Gehen Sie vorsichtig vor.

Luftfiltereinheit

Führen Sie die Wartung der Luftfiltereinheit in den folgenden Fällen durch.

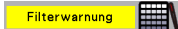
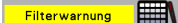
- Wenn die im Menü [Erweitern] → [Filterzähler] eingestellte Zeit abgelaufen ist, wird das Filter-Warnsymbol  angezeigt.
- Wenn der Luftfilter mit Staub verstopft ist, blinkt die Ein/Aus-Anzeige <ON(G)/STANDBY(R)> orange oder das Filterwarnsymbol  wird angezeigt und nach einer Weile schaltet sich der Projektor automatisch aus.

Achtung

- Schalten Sie den Projektor vor der Wartung der Luftfiltereinheit immer aus.
- Achten Sie darauf, dass der Projektor stabil ist und führen Sie die Wartung in einer sicheren Umgebung durch, wo die Einheit nicht beschädigt wird auch wenn die Luftfiltereinheit herunterfällt.

Entfernen der Luftfiltereinheit



Abb. 1 Rastpunkte



Abb. 2

1) Entfernen Sie die Luftfilterabdeckung. (Abb. 1)

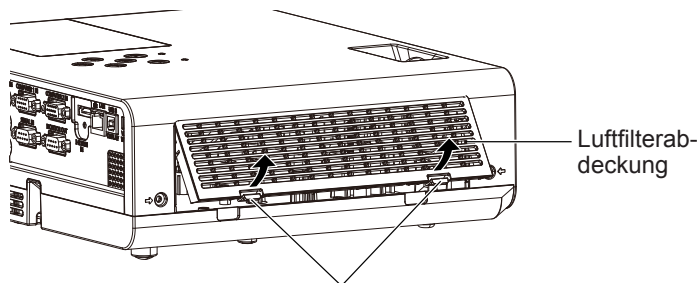
- Ziehen Sie die Luftfilterabdeckung aus ihrer Halterung am Projektor heraus, schieben Sie sie sanft nach oben und öffnen Sie sie in die Richtung, die in der Abbildung durch den Pfeil dargestellt wird.

2) Entfernen Sie die Luftfiltereinheit.

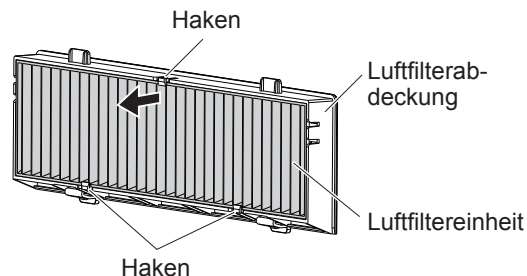
- Die Luftfiltereinheit wird durch 3 Haken befestigt. Greifen Sie die Fasern der Luftfiltereinheit in der Nähe der Abdeckungsseite mit einem Haken und ziehen Sie dann die Luftfiltereinheit aus dem Luftfiltergehäuse, gemäß der Pfeilrichtung in der Luftfilterabdeckung. (Abb. 2)
- Nach dem Entfernen der Luftfiltereinheit entfernen Sie Fremdkörper und Staub aus dem Luftfilterfach und der Lufteinlassöffnung des Projektors, falls vorhanden.

Reinigung der Luftfiltereinheit

Entfernen Sie zuerst die Luftfiltereinheit, wie zuvor beschrieben im Abschnitt „Entfernen der Luftfiltereinheit“.

1) Reinigen Sie die Luftfiltereinheit.

- Saugen Sie Staub und Schmutz von der Luftfiltereinheit ab.
- Waschen Sie niemals die Luftfiltereinheit.

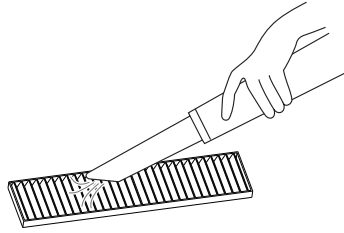

Befestigung der Luftfiltereinheit

1) Bringen Sie die neue Luftfiltereinheit an der Luftfilterabdeckung an.

- Zwischen der Innen- und der Außenseite der Luftfiltereinheit besteht ein Unterschied. Richten Sie die rote Markierung auf der Luftfiltereinheit an der roten Markierung auf der Luftfilterabdeckung aus.

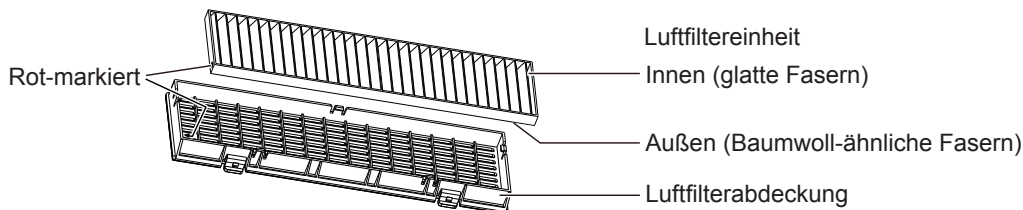

- Setzen Sie die Luftfiltereinheit auf der Seite mit den 2 Haken ein und drücken Sie dann die andere Seite der Luftfiltereinheit mit 1 Haken in die Abdeckungsseite.

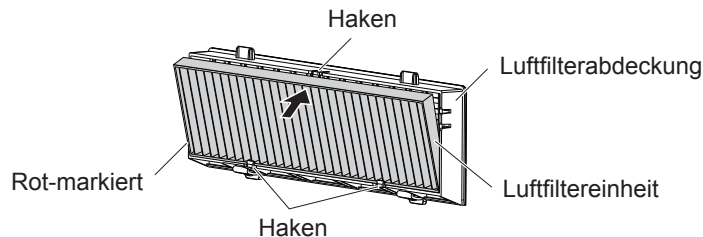

2) Befestigen Sie die Luftfilterabdeckung am Projektor.

- Führen Sie den Schritt 1) aus „Entfernen der Luftfiltereinheit“ (➔ Seite 92) in umgekehrter Reihenfolge aus.
- Überprüfen Sie, ob die Filterabdeckung fest geschlossen ist.

Filterzähler zurücksetzen

Stellen Sie sicher, dass Sie nach der Reinigung der Luftfiltereinheit unbedingt die Filterzähluhr zurücksetzen.

- 1) Schließen Sie das Netzkabel an und drücken Sie die Taste <⏻/|> auf dem Bedienfeld oder auf der Fernbedienung.
- 2) Drücken Sie die Taste <MENU>, um das Hauptmenü anzuzeigen, drücken Sie dann die Taste ▲▼, um [Erweitern] auszuwählen.
- 3) Drücken Sie die Taste <INPUT/ENTER> auf dem Bedienfeld oder die Taste <ENTER> auf der Fernbedienung, und drücken ▲▼ dann die Option [Filterzähler].
- 4) Drücken Sie die Taste <INPUT/ENTER> auf dem Bedienfeld oder die Taste <ENTER> auf der Fernbedienung, und drücken ▲▼ dann die Option [Filterzähler zurücksetzen].
- 5) Drücken Sie die Taste <INPUT/ENTER> auf dem Bedienfeld oder die Taste <ENTER> auf der Fernbedienung.
 - Die Bestätigungsmeldung für [Filterzähler zurücksetzen?] wird angezeigt.
- 6) Drücken Sie ▲▼ um [Ja] auszuwählen, dann drücken Sie die Taste <INPUT/ENTER> auf dem Bedienfeld oder die Taste <ENTER> auf der Fernbedienung.
 - Der Bildschirm [OK?] wird angezeigt.
- 7) Drücken Sie ▲▼ um [Ja] auszuwählen, dann drücken Sie die Taste <INPUT/ENTER> auf dem Bedienfeld oder die Taste <ENTER> auf der Fernbedienung.
 - Die Filterbetriebszeit ist nach dem Zurücksetzen 0.

Achtung

- Bauen Sie niemals die Luftfiltereinheit auseinander.
- Wenn Sie die Luftfiltereinheit anbringen, stellen Sie sicher, dass der Projektor stabil steht. Arbeiten Sie in einer sicheren Umgebung, auch für den Fall, dass die Luftfiltereinheit herunterfällt.
- Achten Sie darauf, dass die Luftfiltereinheit richtig befestigt ist bevor Sie den Projektor in Betrieb nehmen. Andernfalls wird der Projektor Schmutz und Staub einsaugen, was Fehlfunktionen verursachen wird.

Hinweis

- Setzen Sie nach der Reinigung des Luftfilters die Zähluhr des Filters zurück. Andernfalls wird auf dem Bildschirm das Warnsymbol  erscheinen.
- Ersetzen Sie die Luftfiltereinheit durch die neue, separat erhältliche, Ersatzfiltereinheit (Modell Nr.: ET-RFL300) falls sie beschädigt ist oder falls der Schmutz auch nach der Reinigung haften bleibt.

Austausch der Einheit

Lampeneinheit

Die Lampeneinheit ist ein Verschleißteil. Weitere Informationen über die Austauschintervalle finden Sie in „Austauschfrist für die Lampeneinheit“.

Wenden Sie sich beim Kauf der separat erhältlichen Ersatzlampeneinheit (Modell Nr.: ET-LAL500) an Ihren Fachhändler.

Warnung

Tauschen Sie die Lampeneinheit nicht in heißem Zustand aus. (Warten Sie nach der Verwendung mindestens 1 Stunde.)

Das Innere der Abdeckung kann sehr heiß werden. Gehen Sie vorsichtig vor, um Verbrennungen zu vermeiden.

Hinweise zum Ersetzen der Lampeneinheit

- Zum Ersetzen der Lampeneinheit wird ein Kreuzschlitz-Schraubendreher benötigt.
- Da die Beleuchtungslampe aus Glas besteht, kann Sie zerplatzen wenn sie herunterfällt oder mit einem harten Gegenstand geschlagen wird. Gehen Sie vorsichtig vor.
- Verändern und bauen Sie die Lampe niemals auseinander.
- Achten Sie darauf, dass Sie die Lampeneinheit beim Austausch am Griff halten, da ihre Oberfläche spitz und die Form hervorstechend ist.
- Die Lampe könnte platzen. Wechseln Sie die Lampe vorsichtig aus, so dass sich keine Glassplitter verstreuen. Wenn Sie den Projektor an die Decke befestigen, arbeiten Sie nicht unmittelbar unter der Lampeneinheit und führen Sie keine Arbeiten durch während Ihr Gesicht nah an der Lampeneinheit ist.
- Die Lampe enthält Quecksilber. Fragen Sie für die korrekte Entsorgung der Lampeneinheit Ihre örtlichen Behörden oder den Händler zu den korrekten Entsorgungsmethoden.

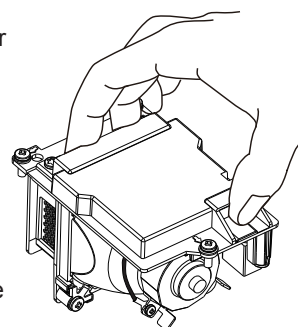

Achtung

- Panasonic übernimmt keine Verantwortung für Schäden oder Fehlfunktionen des Produkts infolge der Verwendung von Lampeneinheiten, die nicht von Panasonic hergestellt wurden. Verwenden Sie nur aufgelistete Lampeneinheiten.

Hinweis





- Die Modell-Nummern von Zubehör und optionalem Zubehör können ohne vorherige Ankündigung geändert werden.



Austauschfrist für die Lampeneinheit

Die Lampeneinheit ist ein Verschleißteil. Da die Lampeneinheit mit der Zeit nach und nach an Helligkeit verliert, muss sie regelmäßig ausgetauscht werden.

Bitte beachten Sie die angezeigte Zeit im [Lampenzähler] unter [Information] zur Nutzungsdauer der Lampe (► Seite 72).

Das Leuchtmittel muss nach circa 6 000 Stunden ausgetauscht werden, die im [Lampenzähler] angezeigt werden, könnte jedoch je nach individuellen Leuchtmittleigenschaften, Nutzungsbedingungen und Installationsumgebungen auch vor Ablauf dieser Zeit ausfallen. Es wird empfohlen, die Ersatzleuchtmittleinheit frühzeitig vorzubereiten.

Zudem ist die bei [Lampenzähler] angezeigte Zeit die Gesamtzeit wenn die Nutzungszeit bei [ (Normal)], [ (Eco 1)] oder [ (Eco 2)] zur Nutzungszeit in [ (Eco 1)] konvertiert wird. Bitte beachten Sie, dass sie nicht einzeln angezeigt werden.

Die angezeigte Zeit bei [Lampenzähler] = „Lampennutzungsdauer bei [ (Normal)]“ × 1,2 + „Lampennutzungsdauer bei [ (Eco 1)]“ + „Lampennutzungsdauer bei [ (Eco 2)]“ × 0,6







Die tatsächliche Betriebszeit, wenn die angezeigte Zeit im [Lampenzähler] 6 000 Stunden beträgt, bedeutet,

Wenn [Lampenkontrolle] konstant ohne ein Wechseln zu anderen Modi auf [ (Normal)] gesetzt ist = 5 000 Stunden

Wenn [Lampenkontrolle] konstant ohne ein Wechseln zu anderen Modi auf [ (Eco 1)] gesetzt ist = 6 000 Stunden

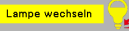
Wenn [Lampenkontrolle] konstant ohne ein Wechseln zu anderen Modi auf [ (Eco 2)] gesetzt ist = 10 000 Stunden

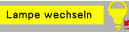
Wenn Sie die Leuchtmittleinheit nach Ablauf von 6 600 Stunden, die im Lampenzähler angezeigt werden, weiterhin benutzen, schaltet sich das Leuchtmittel nach ca. 10 Minuten nach dem Einschalten des Geräts automatisch aus, um eine Projektorfehlfunktion zu vermeiden.

Die angezeigte Zeit bei [Lampenzähler]	Bildschirmmenü	<WARNING>-Anzeige
Mehr als 5 700 Stunden und weniger als 6 000 Stunden	<ul style="list-style-type: none"> Das Symbol „Lampe wechseln“  wird 10 Sekunden lang angezeigt. Wenn Sie innerhalb der 10 Sekunden eine Taste drücken, wird das Symbol ausgeblendet. Das Symbol „Lampe wechseln“  wird 4 Sekunden lang auf dem Bildschirm angezeigt nachdem die Eingangsquelle geändert oder der Projektor eingeschaltet wurde. 	--
Mehr als 6 000 Stunden und weniger als 6 600 Stunden	<ul style="list-style-type: none"> Das Warnsymbol „Lampe wechseln“  wird 10 Sekunden lang angezeigt. Wenn Sie innerhalb der 10 Sekunden eine Taste drücken, wird das Symbol ausgeblendet. Das Warnsymbol „Lampe wechseln“  wird 4 Sekunden lang auf dem Bildschirm angezeigt nachdem die Eingangsquelle geändert oder der Projektor eingeschaltet wurde. 	Leuchtet rot. (Die Anzeige leuchtet nicht im Standby-Modus)
Über 6 600 Stunden	<ul style="list-style-type: none"> Das Warnsymbol „Lampe wechseln“  wird 10 Sekunden lang angezeigt. Wenn Sie innerhalb der 10 Sekunden eine Taste drücken, wird das Symbol ausgeblendet. Das Warnsymbol „Lampe wechseln“  wird 4 Sekunden lang auf dem Bildschirm angezeigt nachdem die Eingangsquelle geändert oder der Projektor eingeschaltet wurde. Das Leuchtmittel schaltet sich nach ca. 10 Minuten nach dem Einschalten des Geräts automatisch aus. 	Blinkt rot. (Die Anzeige leuchtet nicht im Standby-Modus)

Hinweis

- Das Symbol „Lampe wechseln“ oder das Warnsymbol „Lampe wechseln“ wird im Modus „Standbild“ oder „AV Stumm“ nicht angezeigt.
- Die Nutzungsdauer von 6 000 Stunden, die im [Lampenzähler] angezeigt wird, ist eine grobe Schätzung und ist nicht garantiert.

Austauschen der Lampeneinheit

Achtung

- Wenn der Projektor an einer Decke montiert ist, halten Sie Ihr Gesicht beim Arbeiten nicht in die Nähe des Projektors.
- Entfernen oder lockern Sie beim Austausch der Lampeneinheit immer nur die ausdrücklich angegebenen Schrauben.
- Achten Sie darauf, dass die Lampeneinheit und deren Abdeckung sicher angebracht werden.

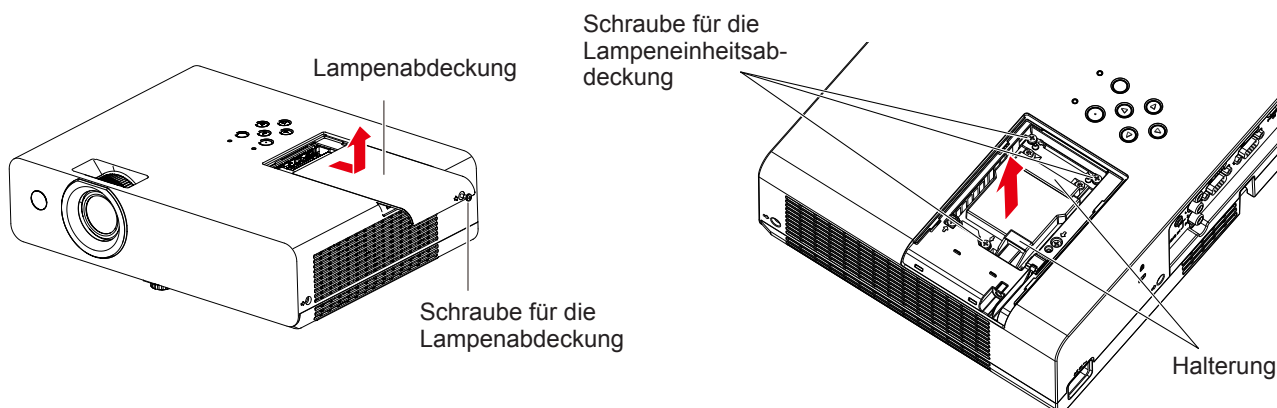

- 1) **Schalten Sie den Projektor aus indem Sie die Schritte aus „Ausschalten des Projektors“ (→ Seite 35) durchführen. Ziehen Sie den Netzstecker aus der Netzsteckdose.**
 - Warten Sie mindestens 1 Stunde und stellen Sie sicher, dass die Lampeneinheit und ihre Umgebung kühl sind.
- 2) **Lösen Sie mit einem Kreuzschlitz-Schraubendreher die Schraube (×1) der Lampenabdeckung und entfernen Sie diese.**
 - Entfernen Sie die Lampenabdeckung, indem Sie sie langsam in Pfeilrichtung ziehen, wie in der obigen Abbildung dargestellt.
- 3) **Lösen Sie die drei Befestigungsschrauben der Lampeneinheit (×3) mit einem Kreuzschlitz-Schraubendreher, bis sich die Schrauben frei drehen lassen.**
- 4) **Halten Sie die gebrauchte Lampeneinheit an den Griffen fest und ziehen Sie sie vorsichtig aus dem Projektor heraus.**

- 5) **Schließen Sie die neue Lampeneinheit in der richtigen Richtung an. Ziehen Sie die drei Befestigungsschrauben (×3) der Lampeneinheit mit einem Kreuzschlitz-Schraubendreher sicher fest.**
 - Falls beim Einbau der Lampeneinheit Schwierigkeiten auftreten, entfernen Sie sie noch einmal, und wiederholen Sie den Versuch. Wenn Sie beim Einbau der Lampeneinheit Gewalt anwenden, kann der Anschluss beschädigt werden.
- 6) **Bringen Sie die Lampenabdeckung an. Ziehen Sie die Befestigungsschraube (×1) der Lampeneinheit mit einem Kreuzschlitz-Schraubendreher sicher fest.**
 - Führen Sie Schritt 2) in umgekehrter Richtung durch, um die Lampenabdeckung zu befestigen.

Lampenzähler zurücksetzen

Stellen Sie den Lampenzähler nach dem Austausch der Lampe zurück.

- 1) **Schließen Sie das Netzkabel an und drücken Sie die Taste <⏻/|> auf dem Bedienfeld oder auf der Fernbedienung.**
- 2) **Während Sie auf die Taste ▲ auf dem Bedienfeld drücken, drücken und halten Sie gleichzeitig die Taste <INPUT/ENTER> auf dem Bedienfeld 8 Sekunden oder länger gedrückt.**
 - Der Lampenzähler wird zurückgesetzt auf 0. (Zu diesem Zeitpunkt wird nichts angezeigt.)
- 3) **Drücken Sie die Taste <INFO.> auf der Fernbedienung.**
 - Der Bildschirm [Information] wird angezeigt.
 - Um zu überprüfen ob die Anzeige für [Lampenzähler] zurückgesetzt wurde auf [0 Std.].
 - Bitte versuchen Sie Schritt 2) erneut, wenn der Lampenzähler nicht zurückgesetzt wird.

Luftfiltereinheit

Wenn nach der Reinigung immer noch Staub auf dem Filter verbleibt, ist der Zeitpunkt für den Austausch des Filters gekommen. Die Ersatzfiltereinheit (Modell Nr.: ET-RFL300) ist separat erhältliches Zubehör. Das Produkt können Sie bei Ihrem Fachhändler kaufen.

Austausch der Luftfiltereinheit

Achtung

- Schalten Sie den Projektor vor dem Austausch der Luftfiltereinheit immer aus.
 - Achten Sie darauf, dass der Projektor stabil ist und führen Sie den Austausch in einer sicheren Umgebung durch, wo die Einheit nicht beschädigt wird auch wenn die Luftfiltereinheit herunterfällt.
- 1) **Entfernen Sie die Luftfilterabdeckung.**
 - Lesen Sie den Abschnitt „Entfernen der Luftfiltereinheit“ (➔ Seite 92).
 - 2) **Entfernen Sie die Luftfiltereinheit.**
 - Lesen Sie den Abschnitt „Entfernen der Luftfiltereinheit“ (➔ Seite 92).
 - 3) **Befestigen Sie die separat erhältliche Ersatzfiltereinheit (Modell Nr.: ET-RFL300) an die Luftfilterabdeckung.**
 - Lesen Sie den Abschnitt „Befestigung der Luftfiltereinheit“ (➔ Seite 93).
 - 4) **Befestigen Sie die Luftfilterabdeckung am Projektor.**
 - Lesen Sie den Abschnitt „Befestigung der Luftfiltereinheit“ (➔ Seite 93).
 - 5) **Setzen Sie den Filterzähler zurück.**
 - Lesen Sie den Abschnitt „Filterzähler zurücksetzen“ (➔ Seite 93).

Achtung

- Achten Sie darauf, dass beim Betrieb des Projektors die Luftfiltereinheit immer am Projektor angebracht ist. Andernfalls wird der Projektor Schmutz und Staub einsaugen, was Fehlfunktionen verursachen wird.
- Die Luftfiltereinheit, die Sie einsetzen, sollte ein neues Produkt sein.

Hinweis

- Die Wechselfrist für die Luftfiltereinheit hängt in hohem Maße von der Nutzungsumgebung ab.
- Setzen Sie nach dem Austausch des Luftfilters die Zähluhr des Filters zurück. Andernfalls wird auf dem Bildschirm das Warnsymbol  erscheinen.

Fehlerbehebung

Überprüfen Sie folgende Punkte. Ausführliche Informationen finden Sie auf den entsprechenden Seiten.

Problem	Ursache	Referenzseite
Das Gerät schaltet sich nicht ein.	• Das Netzkabel ist möglicherweise nicht richtig angeschlossen.	—
	• An der Netzsteckdose liegt keine Spannung an.	—
	• Der Schutzschalter wurde ausgelöst.	—
	• Leuchtet oder blinkt die Betriebsanzeige <ON(G)/STANDBY(R)> oder die Warnungsanzeige <WARNING>?	90
	• Die Lampenabdeckung ist nicht richtig angebracht.	96
Kein Bild.	• Die Eingangsquelle für das Videosignal ist nicht richtig angeschlossen.	28
	• Die EingangsauswahlEinstellung ist falsch.	37, 47
	• Bei der Einstellung [Helligkeit] ist die niedrigste Stufe eingestellt.	51
	• Die an den Projektor angeschlossenene Eingangsquelle ist möglicherweise fehlerhaft.	—
	• Die Funktion AV Stummschaltung ist möglicherweise in Betrieb.	39
Unschärferes Bild.	• Die Bildschärfe ist nicht richtig eingestellt.	36
	• Der Projektor ist nicht im richtigen Abstand zur Projektionsfläche aufgestellt.	24
	• Das Objektiv ist verschmutzt.	13
	• Der Projektor ist zu stark gekippt.	—
Die Farben sind blass oder grünlich.	• Die Einstellungen für [Farbsättigung] oder [Farbton] sind falsch.	52
	• Die am Projektor angeschlossenene Eingangssignalquelle ist nicht richtig eingestellt.	—
	• Das RGB-Kabel ist beschädigt.	—
Kein Ton aus dem internen Lautsprecher.	• Die Eingangsanschlüsse wurden möglicherweise nicht korrekt angeschlossen.	29
	• Möglicherweise wurde die Lautstärke auf das Minimum heruntergeregelt.	40, 56
	• Möglicherweise ist die Funktion AV Stummschaltung aktiviert.	39
	• Wenn der Ausgang VARIABLE AUDIO OUT angeschlossen ist, ist der eingebaute Lautsprecher des Projektors nicht verfügbar.	28
	• Möglicherweise ist die Funktion Stumm aktiviert.	41, 56
Die Fernbedienung funktioniert nicht.	• Die Batterien sind erschöpft.	—
	• Die Batterien wurden nicht richtig eingesetzt.	21
	• Vor dem Empfänger für Fernbedienungssignale auf dem Projektor befindet sich ein Hindernis.	18
	• Die Fernbedienung wird außerhalb ihrer Reichweite verwendet.	18
	• Starke Lichtquellen, beispielsweise Leuchtstofflampen, scheinen auf den Signalempfänger.	18
	• Ist die Funktion der Fernbedienung deaktiviert bei [Tastatursperre] im Menü [Einstellung]?	56
• Wenn am Projektor und auf der Fernbedienung verschiedene Codes eingestellt sind.	41	
Die Bedientasten am Projektor funktionieren nicht.	• Ist die Funktion des Bedienfeldes deaktiviert bei [Tastatursperre] im Menü [Einstellung]?	56
Das Bild wird nicht richtig angezeigt.	• Der Videorecorder oder eine andere Signalquelle funktioniert nicht richtig.	—
	• Es liegt ein Signal an, das mit dem Projektor nicht kompatibel ist.	103
	• Sind die Einstellungen des Computer-Ausgangs richtig?	—
Kein Bild vom Computer.	• Das Kabel ist unter Umständen länger als das optionale Kabel.	—
	• Der externe Videoausgang für einen Laptop ist nicht richtig eingestellt.	—
Kein Bild von einem HDMI-Gerät oder instabiles Bild.	• Ist das HDMI-Kabel fest angeschlossen?	28
	• Schalten Sie den Netzschalter des Projektors und des angeschlossenen Geräts aus. Schalten Sie dann die Netzschalter des Projektors und der angeschlossenen Geräte wieder ein.	—
	• Wurde ein nicht unterstütztes Signalkabel angeschlossen?	103
Es wird kein Ton von einem HDMI-Gerät ausgegeben.	• Setzen Sie den Tonkanal des angeschlossenen Geräts auf Linear-PCM.	—
	• Schließen Sie den Computer an den Anschluss <HDMI IN> über ein HDMI-DVI-Konvertierungskabel an, setzen Sie [Ton] bei [HDMI Einstellung] auf [Computer] und legen Sie das analoge Audiosignal an den Anschluss <AUDIO IN 1> an.	30, 57
Auf dem Bildschirm erscheint das Symbol .	• Dadurch wird mitgeteilt, dass der Projektor den Vorgang nicht ausführen kann. Überprüfen Sie die Anschlüsse und die Eingangssignale und führen Sie den Vorgang dann erneut korrekt durch.	—

Achtung

- Wenn das Problem nach der Überprüfung der Hinweise in dieser Tabelle anhält, wenden Sie sich an Ihren Händler.

Kapitel 7 Anhang

Diese Kapitel beschreibt Spezifikationen und den Kundendienst für den Projektor.

Technische Informationen

Verwendung des PJLink-Protokolls

(Nur für PT-LW373, PT-LW333, PT-LB423, PT-LB383 und PT-LB353)

Die Netzwerkfunktion des Projektors unterstützt PJLink Klasse 1 und mit dem Protokoll PJLink können Einstellungen am Projektor über einen Computer vorgenommen werden. Auch der Projektorstatus kann über den PC abgefragt werden.

Steuerbefehle

In der folgenden Tabelle werden die Protokollbefehle für PJLink aufgeführt, die zur Steuerung des Projektors verwendet werden können.

- Die x-Zeichen in den Tabellen sind unbestimmte Zeichen.

Befehl	Steuerungsdetails	Parameter/ Ausgabezeichenfolge	Anmerkung													
POWR	Steuerung der Stromversorgung	0 1	Standby Stromzufuhr ein													
POWR?	Abfrage des Stromversorgungsstatus	0 1 2 3	Standby Stromzufuhr ein Abkühlung läuft Aufwärmen läuft													
INPT	Eingangsauswahl	11 12 21 22	RGB 1 RGB 2 VIDEO S-VIDEO													
INPT?	Abfrage der Eingangsauswahl	23 31 41 51 52	COMPONENT HDMI MEMORY VIEWER USB DISPLAY NETWORK													
AVMT	Steuerung AV Stumm/ Stummschaltung	10 11 20	Video-Stummschaltung deaktivieren Video-Stummschaltung aktivieren Ton-Stummschaltung deaktivieren													
AVM?	Abfrage AV Stumm/ Stummschaltung-Status	21 30 31	Ton-Stummschaltung aktivieren AV-Stummschaltung deaktivieren AV-Stummschaltung aktivieren													
ERST?	Abfrage des Fehlerstatus	xxxxxx	<table border="1"> <tr> <td>1. Byte:</td> <td>0 (Festwert).</td> <td rowspan="6"> <ul style="list-style-type: none"> • 0 = Kein Fehler erfasst • 1 = Warnung • 2 = Fehler </td> </tr> <tr> <td>2. Byte:</td> <td>Weist auf Lampenfehler hin, Bereich 0-2.</td> </tr> <tr> <td>3. Byte:</td> <td>Weist auf Temperaturfehler hin, Bereich 0-2.</td> </tr> <tr> <td>4. Byte:</td> <td>0 (Festwert).</td> </tr> <tr> <td>5. Byte:</td> <td>0 (Festwert).</td> </tr> <tr> <td>6. Byte:</td> <td>0 (Festwert).</td> </tr> </table>	1. Byte:	0 (Festwert).	<ul style="list-style-type: none"> • 0 = Kein Fehler erfasst • 1 = Warnung • 2 = Fehler 	2. Byte:	Weist auf Lampenfehler hin, Bereich 0-2.	3. Byte:	Weist auf Temperaturfehler hin, Bereich 0-2.	4. Byte:	0 (Festwert).	5. Byte:	0 (Festwert).	6. Byte:	0 (Festwert).
1. Byte:	0 (Festwert).	<ul style="list-style-type: none"> • 0 = Kein Fehler erfasst • 1 = Warnung • 2 = Fehler 														
2. Byte:	Weist auf Lampenfehler hin, Bereich 0-2.															
3. Byte:	Weist auf Temperaturfehler hin, Bereich 0-2.															
4. Byte:	0 (Festwert).															
5. Byte:	0 (Festwert).															
6. Byte:	0 (Festwert).															
LAMP?	Abfrage des Lampenstatus	xxxxxxxxxxxx	Erste Stellen (Ziffern 1-5): Gesamtbetriebszeit Lampe Zweite Stelle: 0 = Lampe Aus, 1 = Lampe Ein													
INST?	Abfrage der Eingangsauswahlliste	11 12 21 22 23 31 41 51 52														
NAME?	Abfrage des Projektornamens	PROJECTOR														
INF1?	Abfrage des Herstellernamens	Panasonic	Gibt den Herstellernamen aus.													
INF2?	Abfrage der Modellbezeichnung	LW373 / LW333 / LB423 / LB383 / LB353	Gibt den Modellnamen aus.													
INF0?	Abfrage sonstiger Informationen	xxxxx	Gibt Informationen wie die Versionsnummer aus.													
CLSS?	Abfrage von Klasseninformationen	1	Gibt die PJLink-Klasse aus.													

PJLink-Sicherheitsauthentifizierung

Das für PJLink verwendete Passwort ist identisch wie das für die Internetsteuerung eingerichtete Passwort.

Wenn Sie den Projektor ohne Sicherheitsautorisierung nutzen, richten Sie kein Passwort für die Internetsteuerung ein.

- Informationen über die PJLink-Spezifikationen finden Sie auf der Website der Japan Business Machine and Information System Industries Association (Japanische Vereinigung der Maschinen- und Informationssystemindustrie).

URL <http://pjlink.jbmia.or.jp/english/>

Anschluss <SERIAL IN>

Der Anschluss <SERIAL IN> des Projektors entspricht der Norm RS-232C, so dass der Projektor an einen Computer angeschlossen und über diesen gesteuert werden kann.

Verbindung

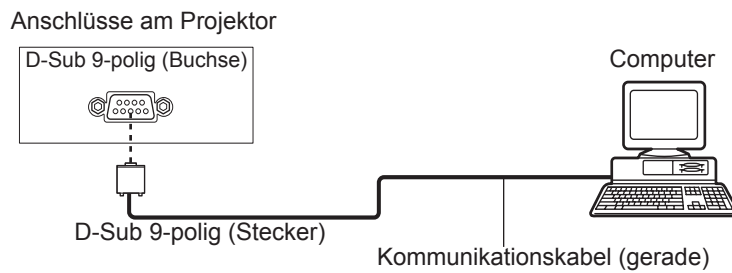

Stiftzuweisungen und Signalnamen

D-Sub 9-polig (Buchse) Außenansicht	Stiftnr.	Signalname	Inhaltsverzeichnis
	①	—	NC
	②	TXD	Übertragene Daten
	③	RXD	Empfangene Daten
	④	—	NC
	⑤	GND	Masse/Erdung
	⑥	—	NC
	⑦	CTS	Interne Verbindung
	⑧	RTS	
	⑨	—	NC

Kommunikationsmerkmale (Werkseinstellungen)

Signalebene	RS-232C-kompatibel
Synchronisierungsverfahren	Asynchron
Baudrate	19 200 bps
Parität	Kein(e)
Zeichenlänge	8 bit
Stoppbit	1 bit
X-Parameter	Kein(e)
S-Parameter	Kein(e)

Bildschirmformat

Die Übertragung vom Computer beginnt mit STX und wird dann mit dem Befehl, dem Parameter und schließlich ETX fortgesetzt. Fügen Sie je nach Befehl die entsprechenden Parameter hinzu.

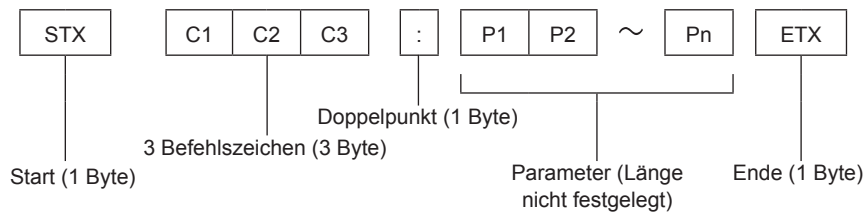

Grundformat (mit Unterbefehl)

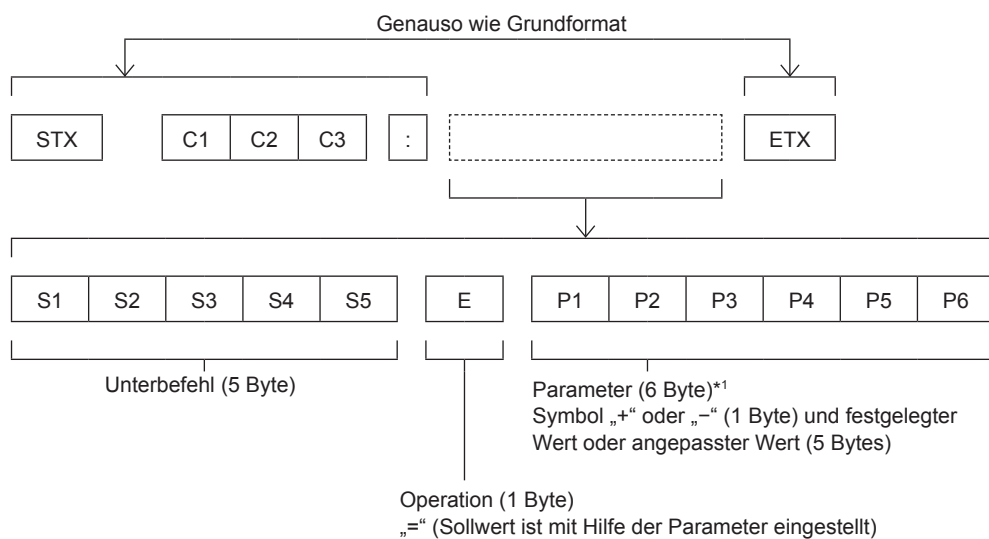

*1 Bei der Übertragung des Befehls, der keine Parameter benötigt, sind die Operation (E) und Parameter nicht notwendig.

Achtung

- Wenn ein Befehl übertragen wird, nachdem die Lampe eingeschaltet wurde, kann es eine Verzögerung bei der Rückmeldung geben oder der Befehl wird eventuell nicht ausgeführt. Versuchen Sie einen Befehl nach 60 Sekunden zu senden oder zu empfangen.
- Wenn Sie mehrere Befehle übertragen, warten Sie 0,5 Sekunden nach Empfang der Rückmeldung vom Projektor, bevor Sie den nächsten Befehl senden. Bei der Übertragung eines Befehls, der keinen Parameter benötigt, ist ein Doppelpunkt (:) nicht erforderlich.

Hinweis

- Wenn ein Befehl nicht ausgeführt werden kann, wird die „ER401“-Rückmeldung vom Projektor zum Computer gesendet.
- Wenn ein ungültiger Parameter gesendet wird, wird die „ER402“-Rückmeldung vom Projektor zum Computer gesendet.
- STX und ETX sind Zeichencodes. STX, dargestellt in Hexadezimalzahlen, ist 02, und ETX, dargestellt in Hexadezimalzahlen, ist 03.

Kabelspezifikationen

[Bei Anschluss an einen Computer]

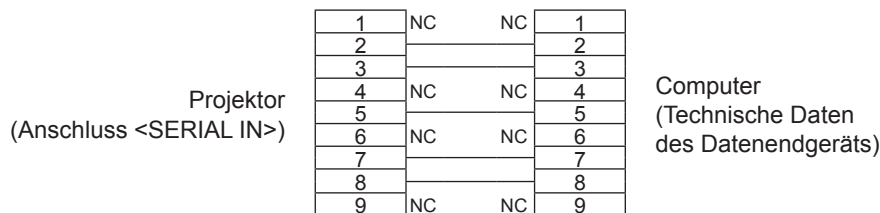

Steuerbefehle

Bei der Bedienung des Projektors über einen Computer stehen folgende Befehle zur Verfügung:

■ Projektor-Steuerbefehl

Befehl	Bedeutung	Parameter/Ausgabezeichenfolge	Anmerkung (Parameter)
PON	Stromzufuhr ein	—	Um zu überprüfen, ob der Strom eingeschaltet ist, verwenden Sie den Befehl „Betriebsabfrage“.
POF	Betriebsmodus Standby		
IIS	Umschaltung des Eingangssignals	VID SVD RG1 RG2 HD1 CP1 MV1 UD1 NWP	VIDEO S-VIDEO RGB1 RGB2 HDMI COMPONENT MEMORY VIEWER USB DISPLAY NETWORK
AUU	Lautstärke erhöhen	—	
AUD	Lautstärke verringern		
OSH	Funktion Av Stummschaltung	—	Senden des Befehls schaltet ein/aus. Nicht kurz nacheinander ein-/ausschalten.
AMT	Stummschaltungsfunktion	0	Aus
		1	Ein
QPW	Betriebsabfrage	000	Standby
		001	Stromzufuhr ein
Q\$\$	Abfrage des Lampenzustands	0	Bereitschaft (Standby)
		1	Lampe EIN Steuerung aktiv
		2	Lampe EIN
		3	Lampe AUS Steuerung aktiv

Liste der kompatiblen Signale

Die folgende Tabelle gibt die mit den Projektoren kompatiblen Signaltypen an.

• Symbole für die Formate sind:

V = VIDEO/S-VIDEO, R = RGB, Y = YC_BC_R/YP_BP_R, H = HDMI

Modus	Auflösung der Anzeige (Pixel)	Abtastfrequenz		Pixelfrequenz (MHz)	Format*1	PnP *2	
		H (kHz)	V (Hz)			Computer 1/ Computer 2	HDMI
NTSC/NTSC4.43/ PAL-M/PAL60	720 x 480i	15,7	59,9	--	V	--	--
PAL/PAL-N/ SECAM	720 x 576i	15,6	50,0	--	V	--	--
525i (480i)	720 x 480i	15,7	59,9	13,5	R/Y	--	--
625i (576i)	720 x 576i	15,6	50,0	13,5	R/Y	--	--
525i (480i)	720 (1 440) x 480i*3	15,7	59,9	27,0	H	--	✓
625i (576i)	720 (1 440) x 576i*3	15,6	50,0	27,0	H	--	✓
525p (480p)	720 x 483	31,5	59,9	27,0	R/Y/H	--	✓
625p (576p)	720 x 576	31,3	50,0	27,0	R/Y/H	--	✓
750 (720) / 60p	1 280 x 720	45,0	60,0	74,3	R/Y/H	--	✓
750 (720) / 50p	1 280 x 720	37,5	50,0	74,3	R/Y/H	--	✓
1125 (1080) / 60i	1 920 x 1 080i	33,8	60,0	74,3	R/Y/H	--	✓
1125 (1080) / 50i	1 920 x 1 080i	28,1	50,0	74,3	R/Y/H	--	✓
1125 (1080) / 24p	1 920 x 1 080	27,0	24,0	74,3	R/Y/H	--	✓
1125 (1080) / 24sF	1 920 x 1 080i	27,0	48,0	74,3	R/Y/H	--	--
1125 (1080) / 25p	1 920 x 1 080	28,1	25,0	74,3	R/Y/H	--	--
1125 (1080) / 30p	1 920 x 1 080	33,8	30,0	74,3	R/Y/H	--	--
1125 (1080) / 60p	1 920 x 1 080	67,5	60,0	148,5	R/Y/H	--	✓
1125 (1080) / 50p	1 920 x 1 080	56,3	50,0	148,5	R/Y/H	--	✓
VGA	640 x 480	31,5	59,9	25,2	R/H	✓	✓
	640 x 480	35,0	66,7	30,2	R/H	--	--
	640 x 480	37,9	72,8	31,5	R/H	✓	✓
	640 x 480	37,5	75,0	31,5	R/H	✓	✓
	640 x 480	43,3	85,0	36,0	R/H	--	--
SVGA	800 x 600	35,2	56,3	36,0	R/H	✓	✓
	800 x 600	37,9	60,3	40,0	R/H	✓	✓
	800 x 600	48,1	72,2	50,0	R/H	✓	✓
	800 x 600	46,9	75,0	49,5	R/H	✓	✓
	800 x 600	53,7	85,1	56,3	R/H	--	--
MAC 16	832 x 624	49,7	74,6	57,3	R/H	✓	✓
XGA	1 024 x 768	48,4	60,0	65,0	R/H	✓	✓
	1 024 x 768	56,5	70,1	75,0	R/H	✓	✓
	1 024 x 768	60,0	75,0	78,8	R/H	✓	✓
	1 024 x 768	68,7	85,0	94,5	R/H	--	--
1152 x 864	1 152 x 864	67,5	75,0	108,0	R/H	--	--
MAC 21	1 152 x 870	68,7	75,1	100,0	R/H	✓	✓
1280 x 720	1 280 x 720	37,1	49,8	60,5	R/H	--	--
	1 280 x 720	44,8	59,9	74,5	R/H	--	--
1280 x 768	1 280 x 768	47,8	59,9	79,5	R/H	--	--
	1 280 x 768	60,3	74,9	102,3	R/H	--	--
	1 280 x 768	68,6	84,8	117,5	R/H	--	--
1280 x 800	1 280 x 800	41,3	50,0	68,0	R/H	--	--
	1 280 x 800	49,7	59,8	83,5	R/H	✓	✓
	1 280 x 800	62,8	74,9	106,5	R/H	--	--
	1 280 x 800	71,6	84,9	122,5	R/H	--	--

Modus	Auflösung der Anzeige (Pixel)	Abtastfrequenz		Pixelfrequenz (MHz)	Format*1	PnP *2	
		H (kHz)	V (Hz)			Computer 1/ Computer 2	HDMI
1280 x 960	1 280 x 960	60,0	60,0	108,0	R/H	✓	✓
SXGA	1 280 x 1 024	64,0	60,0	108,0	R/H	✓	✓
	1 280 x 1 024	80,0	75,0	135,0	R/H	✓	✓
	1 280 x 1 024	91,1	85,0	157,5	R/H	--	--
1366 x 768	1 366 x 768	39,6	49,9	69,0	R/H	--	--
	1 366 x 768	47,7	59,8	85,5	R/H	--	--
1400 x 1050	1 400 x 1 050	65,3	60,0	121,8	R/H	--	--
	1 400 x 1 050	82,3	74,9	156,0	R/H	--	--
1440 x 900	1 440 x 900	55,9	59,9	106,5	R/H	--	--
1600 x 900	1 600 x 900	55,9	60,0	119,0	R/H	--	--
	1 600 x 900*4	60,0	60,0	108,0	R/H	✓	✓
UXGA	1 600 x 1 200	75,0	60,0	162,0	R/H	✓	✓
1680 x 1050	1 680 x 1 050	65,3	60,0	146,3	R/H	--	--
1920 x 1080	1 920 x 1 080*4	66,6	59,9	138,5	R/H	--	--
WUXGA	1 920 x 1 200*4	74,0	60,0	154,0	R/H	--	--

*1 Der Anschluss <COMPUTER 2 IN> ist nur für RGB-Signaleingang.

*2 Wo Signale mit „✓“ markiert sind, bedeutet das, dass Plug-and-Play mit EDID des Projektors kompatibel ist. Unmarkierte Signale sind möglicherweise ebenfalls mit Plug-and-Play kompatibel, wenn die Eingangsanschlüsse in der Formateliste aufgeführt sind. Wenn Plug and Play nicht markiert ist und nichts in der Formateliste aufgeführt ist, können Schwierigkeiten bei der Projektion auftreten, auch wenn der Computer und der Projektor die gleiche Auflösung besitzen.

*3 Nur Pixel-Repetition-Signal (Dot clock-Frequenz 27,0 MHz)

*4 Entspricht dem Standard VESA CVT-RB (Reduced Blanking).

Hinweis



- Die Anzahl der Display-Punkte beträgt 1 280 x 800 für den PT-LW373 und PT-LW333 , und 1 024 x 768 für den PT-LB423, PT-LB383, PT-LB353 und PT-LB303.
Ein Signal mit einer anderen Auflösung kann projiziert werden, nachdem die Auflösung so geändert wurde, dass sie der Projektoranzeige entspricht.
- Der Buchstabe „i“ hinter dem Auflösungswert kennzeichnet ein Signal mit Zeilensprung (Interlaced).
- Wenn Interlaced- oder Zeilensprung-Signale anliegen, kann das projizierte Bild unter Umständen flackern.
- Aufgrund von Einstellungen des Computer-Ausgangs wird das Bild eventuell nicht als Vollbild angezeigt.

Technische Daten

Die technischen Merkmale des Projektors sind:

Stromversorgung		100 V - 240 V \sim (100 V - 240 V Wechselstrom), 50 Hz/60 Hz		
Leistungsaufnahme		3,5 A, 300 W Im Standby-Modus (wenn [Stand-by-Modus] auf [Eco] eingestellt ist): 0,5 W Im Standby-Modus (wenn [Stand-by-Modus] auf [Normal] eingestellt ist): 6 W		
LCD-Bildschirm	Bildschirmgröße	PT-LW373, PT-LW333	1,5 cm (0,59") (Seitenverhältnis 16:10)	
		PT-LB423, PT-LB383, PT-LB353, PT-LB303	1,6 cm (0,63") (Seitenverhältnis 4:3)	
	Anzeigemethode	3 Transparente LCD-Bildschirme (RGB)		
	Antriebsart	Aktivmatrixmethode		
	Pixel	PT-LW373, PT-LW333	1 024 000 Pixel (1 280 x 800 Punkte) x 3 Panels	
PT-LB423, PT-LB383, PT-LB353, PT-LB303		786 432 Pixel (1 024 x 768 Punkte) x 3 Panels		
Objektiv/Linse	Zoom	1,2 x		
	Fokus	PT-LW373, PT-LB423, PT-LB383, PT-LB353	F 1,6 ~ 1,76, f 19,16 mm ~ 23,02 mm	
		PT-LW333, PT-LB303	F 2,1 ~ 2,25, f 19,11 mm ~ 22,94 mm	
Leuchtende Lampe		230 W UHM-Lampe		
Leuchtstärke *1	PT-LW373	3 600 Lumen		
	PT-LW333, PT-LB303	3 100 Lumen		
	PT-LB423	4 100 Lumen		
	PT-LB383	3 800 Lumen		
	PT-LB353	3 300 Lumen		
Kontrastverhältnis *1		16 000:1 (Wenn [Lampenkontrolle] gesetzt ist auf [💡 (Normal)], [Bild-Modus] auf [Dynamik] und [Iris] auf [Ein].)		
Abtastfrequenz *2	für Videosignal (einschließlich S-VIDEO)	Horizontal: 15,73 kHz, Vertikal: 59,94 Hz Horizontal: 15,63 kHz, Vertikal: 50,00 Hz		
	für RGB-Signal	Horizontal 15 kHz-91 kHz, Vertikal 24 Hz-85 Hz Pixelfrequenz: 162 MHz oder weniger		
	für YP_BP_R-Signal	525i(480i)	Horizontal 15,73 kHz, Vertikal 59,94 Hz	
		625i(576i)	Horizontal 15,63 kHz, Vertikal 50 Hz	
525p(480p)		Horizontal 31,47 kHz, Vertikal 59,94 Hz		
625p(576p)		Horizontal 31,25 kHz, Vertikal 50 Hz		
750(720)/60p		Horizontal 45,00 kHz, Vertikal 60 Hz		
750(720)/50p		Horizontal 37,50 kHz, Vertikal 50 Hz		
1125(1080)/60i		Horizontal 33,75 kHz, Vertikal 60 Hz		
1125(1080)/50i		Horizontal 28,13 kHz, Vertikal 50 Hz		
1125(1080)/60p		Horizontal 67,50 kHz, Vertikal 60 Hz		
1125(1080)/50p		Horizontal 56,25 kHz, Vertikal 50 Hz		
1125(1080)/24p	Horizontal 27,00 kHz, Vertikal 24 Hz			
1125(1080)/24sF	Horizontal 27,00 kHz, Vertikal 48 Hz			
1125(1080)/25p	Horizontal 28,13 kHz, Vertikal 25 Hz			
1125(1080)/30p	Horizontal 33,75 kHz, Vertikal 30 Hz			
für HDMI-Signal	525i(480i)*3, 625i(576i)*3, 525p(480p), 625p(576p), 750(720)/60p, 750(720)/50p, 1125(1080)/24p, 1125(1080)/24sF, 1125(1080)/25p, 1125(1080)/30p, 1125(1080)/60p, 1125(1080)/50p, 1125(1080)/60i, 1125(1080)/50i Anzeigbare Auflösung: VGA-WUXGA (kein Interlace) Pixelfrequenz: 25 MHz auf 162 MHz			
Farbsystem		7 (NTSC, NTSC4.43, PAL, PAL-N, PAL-M, SECAM, PAL60)		
Projektionsgröße		0,76 m-7,62 m (30" - 300")		
Bildschirm-Seitenformat	PT-LW373, PT-LW333	16:10		
	PT-LB423, PT-LB383, PT-LB353, PT-LB303	4:3		
Projektionsschema		[Vorne], [Rückpro.], [Decke/Vorne], [Decke/Rückpro.] (Menüeinstellungssystem)		
Eingebauter Lautsprecher	PT-LW373, PT-LW333, PT-LB423, PT-LB383, PT-LB353	10 W (monaural) x 1		
	PT-LB303	2 W (monaural) x 1		

Kapitel 7 Anhang - Technische Daten

Anschlüsse	<COMPUTER 1 IN>	1 (HD D-sub 15-polig, buchse) [RGB-Signal] 0,7 V [p-p] 75 Ω HD/SYNC TTL Hohe Impedanz, automatisch positiv-/negativ-kompatibel VD TTL Hohe Impedanz, automatisch positiv-/negativ-kompatibel (HD/SYNC und VD unterstützen Sie 3-Wert-SYNC nicht.) [Y _P P _R -Signal] Y: 1,0 V [p-p] einschließlich Synchronisationssignal, P _B P _R : 0,7 V [p-p] 75 Ω [Y/C-Signal] Y: 1,0 V [p-p] C: 0,286 V [p-p] 75 Ω S1-Signal-kompatibel	
	<COMPUTER 2 IN>^{*4}	1 (HD D-sub 15-polig, buchse) [RGB-Signal] 0,7 V [p-p] 75 Ω HD/SYNC TTL Hohe Impedanz, automatisch positiv-/negativ-kompatibel VD TTL Hohe Impedanz, automatisch positiv-/negativ-kompatibel (HD/SYNC und VD unterstützen Sie 3-Wert-SYNC nicht.)	
	<MONITOR OUT>	1 (HD D-sub 15-polig, buchse) [RGB-Signal] 0,7 V [p-p] 75 Ω HD/SYNC TTL Hohe Impedanz, positiv-/negativ-kompatibel VD TTL Hohe Impedanz, positiv-/negativ-kompatibel	
	<VIDEO IN>	1 (Buchse 1,0 V [p-p] 75 Ω)	
	<HDMI IN>	1 (HDMI 19-polig, HDCP- und Deep Color-kompatibel) Audiosignale: Lineare PCM (Abtastfrequenz: 48 kHz/44,1 kHz/32 kHz)	
	<AUDIO IN>	1 (M3 Stereo-Miniklinkenbuchse, 0,5 V [Effektivwert], Eingangsimpedanz 22 kΩ und mehr), 1 (Buchse x 2 (L-R), 0,5 V [Effektivwert], Eingangsimpedanz 22 kΩ und mehr)	
	<VARIABLE AUDIO OUT>	1 (M3 Stereo-Miniklinkenbuchse, Stereo-Monitorausgang-kompatibel) 0 V [Effektivwert] bis 2,0 V [Effektivwert] variabel, Ausgangsimpedanz 2,2 kΩ und weniger)	
	<USB A (VIEWER/WIRELESS)>^{*4}	USB-Anschluss (Typ A x 1, Ausgang DC 5 V, 500 mA max) Kompatibel mit Memory Viewer und Wireless-Modul (Modell Nr.: ET-WML100)	
	<USB B (DISPLAY)>	PT-LW373, PT-LW333, PT-LB423, PT-LB383, PT-LB353	USB-Anschluss (Typ B x 1), nur für USB Display
	<USB B>	PT-LB303	USB-Anschluss (Typ B x 1)
	<SERIAL IN>	1 (D-sub 9-polig, RS-232C-konform, für Computersteuerung)	
<LAN>^{*4}	1 (für RJ-45-Netzwerkverbindung, PLink-kompatibel, 10Base-T/100Base-TX)		
Netzkabellänge		1,8 m (70-7/8")	
Gehäuse		Gegossener Kunststoff	
Abmessungen		Breite: 335 mm (13-3/16") Höhe: 96 mm (3-25/32") (wenn anpassbare Vorderfuß eingefahren sind) Tiefe: 252 mm (9-29/32")	
Gewicht		PT-LW373, PT-LW333, PT-LB423, PT-LB383, PT-LB353	Ungefähr 2,9 kg (6,39 lbs.) ^{*5}
		PT-LB303	Ungefähr 2,8 kg (6,17 lbs.) ^{*5}
Rauschniveau^{*6}		Wenn in [Lampenkontrolle] die Option [ (Normal)] gesetzt ist: 37 dB Wenn in [Lampenkontrolle] die Option [ (Eco 1)] gesetzt ist: 33 dB Wenn in [Lampenkontrolle] die Option [ (Eco 2)] gesetzt ist: 28 dB	
Umgebungsbedingungen	Betriebsumgebungs-temperatur^{*7}	5 °C (41 °F) bis 40 °C (104 °F) (Höhe: unter 1 400 m (4 593'); [Lüfterkontrolle]: [Aus]) 5 °C (41 °F) bis 35 °C (95 °F) (Höhe: 1 400 m (4 593') ~ 2 700 m (8 858'); [Lüfterkontrolle]: [Ein 1]) 5 °C (41 °F) bis 30 °C (86 °F) (Höhe: 2 700 m (8 858') ~ 3 000 m (9 843'); [Lüfterkontrolle]: [Ein 2])	
	Betriebsluftfeuchtigkeit	20 % bis 80 % (nicht kondensierend)	
Fernbedienung	Stromversorgung	DC 3 V (Batterie (Typ AAA/R03/LR03) x 2)	
	Funktionsbereich	Ca. 5 m (16'4-13/16") (direkt vor Empfänger)	
	Gewicht	63 g (2,22 ozs.) (einschließlich Batterien)	
	Abmessungen	Breite: 44 mm (1-23/32"), Länge: 105 mm (4-1/8"), Höhe: 20,5 mm (13/16")	

- *1 Messung, Messbedingungen und Schreibweise sind konform mit den internationalen ISO/IEC 21118:2012-Standards.
- *2 Ausführliche Informationen zu den mit diesem Projektor projizierbaren Videosignalen finden Sie unter „Liste der kompatiblen Signale“. (► Seite 103)
- *3 Nur Pixel-Repetition-Signal (Dot clock-Frequenz 27,0 MHz)
- *4 Nur für PT-LW373, PT-LW333, PT-LB423, PT-LB383 und PT-LB353
- *5 Dies ist ein Durchschnittswert. Er kann bei einzelnen Produkten abweichen.
- *6 Messung, Messbedingungen und Schreibweise sind konform mit den internationalen ISO/IEC 21118:2012-Standards.
- *7 [Lampenkontrolle] wird automatisch zu [💡 (Eco 1)] umgeschaltet, wenn [Lüfterkontrolle] auf [Aus] gesetzt ist und die Betriebsumgebungstemperatur 35 bis 40 °C beträgt.
[Lampenkontrolle] wird automatisch zu [💡 (Eco 1)] umgeschaltet, wenn [Lüfterkontrolle] auf [Ein 1] oder [Ein 2] gesetzt ist und die Betriebsumgebungstemperatur 30 bis 35 °C beträgt.

Hinweis

- Die Referenznummer für Zubehör und optionale Teile können ohne Ankündigung geändert werden.

Abmessungen

<Einheit: mm (Zoll)>

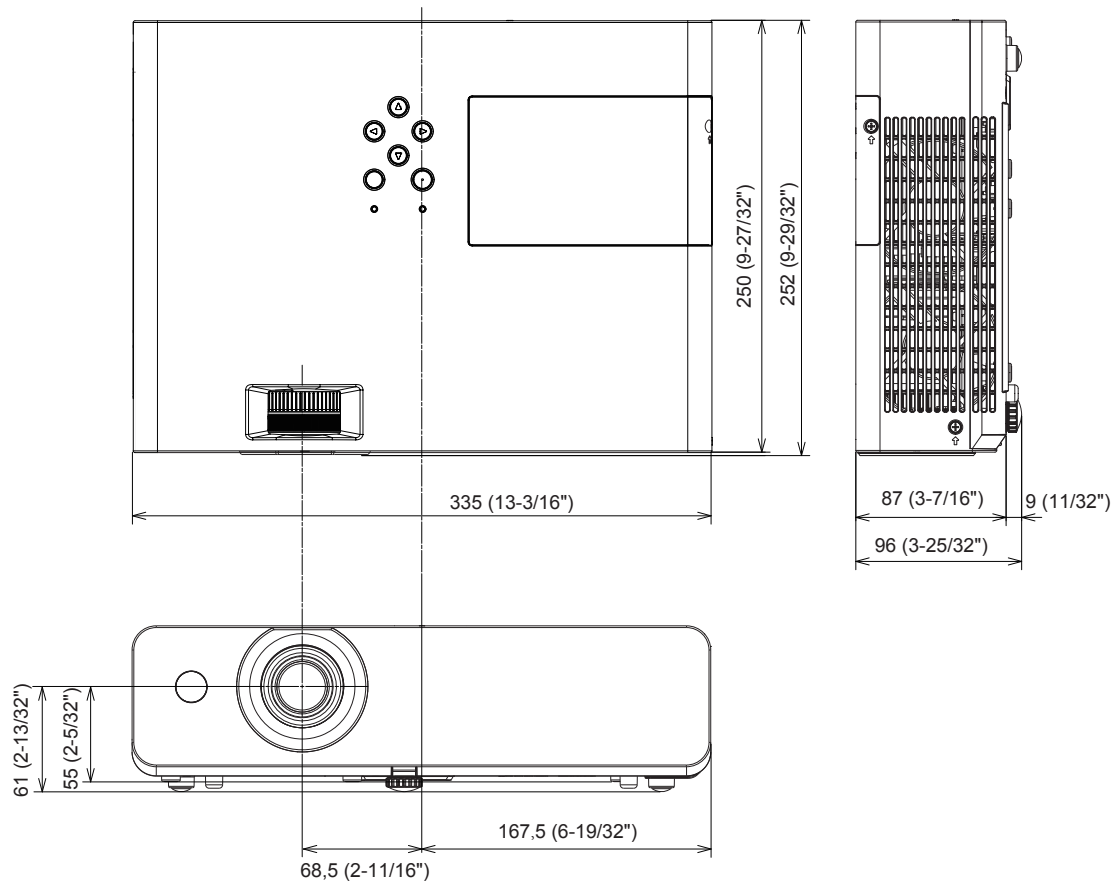

* Tatsächliche Abmessungen können abweichen.

Sicherheitsregeln betreffend Aufhängevorrichtung

- Wenn Sie den Projektor an einer Decke befestigen, verwenden Sie immer nur die angegebene Deckenaufhängevorrichtung für Projektoren.
Modell Nr.: ET-PKL100H (für Hohe Decken), ET-PKL100S (für Niedrige Decken), ET-PKL420B (Projektormontagehalterung)
- Wenn Sie den Projektor montieren, schließen Sie auch die mitgelieferte Fallschutz-Vorrichtung für Projektoren an.
- Bitten Sie eine Elektrofachkraft, derartige Arbeiten wie das Aufhängen des Projektors an einer Decke durchzuführen.
- Panasonic übernimmt keine Verantwortung für Schäden am Projektor infolge der Verwendung von Deckenaufhängevorrichtungen, die nicht von Panasonic hergestellt wurden oder infolge von Installationen an ungeeigneten Orten/Stellen, auch nicht während der Gewährleistungszeit.
- Nicht genutzte Produkte müssen umgehend von einer Elektrofachkraft entfernt werden.
- Ziehen Sie die Stifte mit einem Drehmomentschrauber oder einem Drehmomentschlüssel auf den angegebenen Drehmoment fest. Verwenden Sie keine elektronischen Schraubendreher oder Impulsschrauber.
- Entnehmen Sie weitere Informationen dazu dem Installationshandbuch für die Deckenhalterung.
- Die Modell-Nummern von Zubehör und optionalem Zubehör können ohne vorherige Ankündigung geändert werden.

Unteransicht

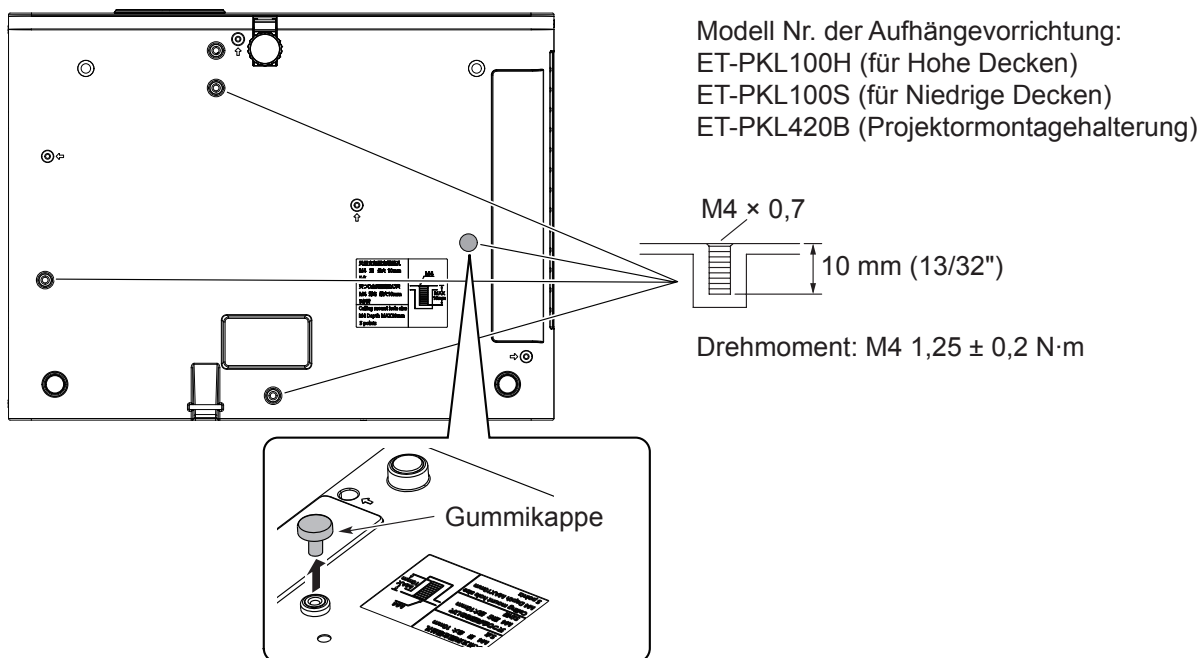

Achtung

- Die obige Abbildung zeigt das Befestigen der Gummikappe am der Befestigungsschraubenloch der Aufhängevorrichtung. Entfernen Sie vor der Installation der Aufhängevorrichtung zuerst die Gummikappe, und befestigen Sie dann die Projektormontagehalterung.
- Falls der Projektor stattdessen auf einem Tisch, und nicht an der Decke installiert wird, ist die Gummikappe erforderlich, um einen Brand zu verhindern. Bewahren Sie sie für die zukünftige Verwendung auf.
- Bei Deckenmontage ist dies nicht erforderlich, bitte berühren oder entfernen Sie die Gummikappe nicht, um Verbrennungen zu vermeiden.

Index

- A**
 Abmessungen 107
 Anschluss 28
 Anschluss <AC IN> 19
 Anschluss des Netzkabels 33
 Anschluss <SERIAL IN> 100
 [Anwenden] 71
 Ausschalten des Projektors 35
 Austausch der Einheit 94
 Auswahl des Eingangssignals 36
 [Automatische Lampenabschaltung] 66
 [Auto PC Anp.] 48
 [Auto-Setup] 58
- B**
 [Bester Treffer] 71
 Betriebsanzeige 19, 33, 90
 [Bild-Modus] 51
 [Schärfe] 53
 [Bildwechsel einstellen] 70
 [Blickpunkt] 49
- D**
 [Daylight View] 53
- E**
 Ein Bildschirmmenü mit der Aufforderung zur Eingabe eines PIN-Codes erscheint 34
 Einlegen und Entfernen der Batterien 21
 Einschalten des Projektors 34
 Einstellen der anpassbare Fuß 27
 Einstellen der ID-Kennnummern der Fernbedienung 41
 Einstellen des Bildstatus 36
 Einstellung der Lautstärke der Lautsprecher 40
 Einstellungen 23
 Einstellung und Auswahl 35
 Entsorgung 15
- F**
 [Fabrikeinstellungen] 69
 [Farbe] 52
 [Farbtemperatur] 52
 [Farbton] 52
 Fehlerbehebung 97
 [Feine Sync.] 48
 [Fernbedienung] 69
 Fernbedienung 17
 [Filterzähler] 67
 Funktionen des Projektors 9
 Funktion USB-Anzeige 76
- G**
 Größe der Projektionsfläche und Reichweite 24
 Grundlegende Bedienfunktionen über die Fernbedienung 37
- H**
 Hauptmenü 44
 [HDMI Einstellung] 57
 [Helligkeit] 51
 [Hintergrund Anzeige] 50
 Hinweise für den Betrieb 12
 Hinweise für die Sicherheit 11
- I**
 Installationsmodus 23
 [Iris] 56
- K**
 [Kontrast] 51
- L**
 Lampeneinheit 94
 [Lampenkontrolle] 55
 [Lampensofortstart] 54
 Liste der kompatiblen Signale 103
 [Logo] 63
 [Lüfter] 55
 [Lüfterkontrolle] 54
 Luftfiltereinheit 92
- M**
 Memory Viewer-Funktion 74
 <MEMORY VIEWER/USB DISPLAY> button
 Remote control 17
 Menü [Anzeige] 48
 Menü Eingang 47
 Menü [Einstellung] 54
 Menü [Erweitern] 58
 Menü [Farbanpassung] 51
 Menü [Information] 72
 Menü [Memory Viewer] 70
 [Menü position] 50
- N**
 Navigieren im Menü 43
 Netzschalter
 Bedienfeld 19
 Fernbedienung 17
 [Netzwerk] 68
 Netzwerkverbindung 78
- O**
 Optionales Zubehör 16
- P**
 Projektion 36
 Projektorgehäuse 18
 [Projekt so] 50
- R**
 [Rot]/[Grün]/[Blau] 52
 [Rotieren] 70
- S**
 [Sicherheit] 65
 Sicherheitshinweise zum Transport 11
 Sicherheitshinweise zur Aufstellung 11
 Sicherheitsregeln betreffend Aufhängevorrichtung 108
 [Sortier Reihenfolge] 70
 [S Position] 49
 [Sprache] 58
 [Stand-by-Modus] 54
 [System] 50
- T**
 [Tastatursperre] 56
 Taste <ASPECT>
 Fernbedienung 17, 38
 Taste <AUTO SETUP>
 Fernbedienung 17, 37
 Taste <AV MUTE>
 Fernbedienung 17, 39
 Taste <COMPUTER 1>
 Fernbedienung 17, 37
 Taste <COMPUTER 2>
 Fernbedienung 17, 37
 Taste <DAYLIGHT VIEW>
 Fernbedienung 17, 41
 Taste <ENTER>
 Fernbedienung 17
 Taste <FREEZE>
 Fernbedienung 17, 39
- Taste <HDMI>
 Fernbedienung 17, 37
 Taste <IMAGE>
 Fernbedienung 17, 40
 Taste <INFO.>
 Fernbedienung 17, 39
 Taste <INPUT/ENTER>
 Bedienfeld 19
 Taste <KEYSTONE>
 Bedienfeld 19
 Fernbedienung 17, 38
 Taste <LAMP>
 Fernbedienung 17, 40
 Taste <MEMORY VIEWER/USB DISPLAY/NETWORK>
 Fernbedienung 17, 37
 Taste <MENU>
 Bedienfeld 19
 Fernbedienung 17, 43
 Taste <MUTE>
 Fernbedienung 17, 41
 Tasten <D.ZOOM +/->
 Fernbedienung 17, 40
 Tasten <VOLUME +/->
 Fernbedienung 17, 40
 Taste <P-TIMER>
 Fernbedienung 17, 39
 Taste <VIDEO>
 Fernbedienung 17, 37
 Technische Daten 105
 [Testmuster] 67
 [Ton] 56
 [Trapezkorrektur] 60
- U**
 [Übergangseffekt Bildwechsel] 70
 Über Presenter Light 81
 Über VueMagic Pro 82
 Umschalten der Eingangsquelle 47
 Umschaltung des Eingangssignals 37
 Untermenü 45
 [Untertitel] 55
- V**
 Verwendung des PJLink-Protokolls 99
- W**
 Warnungsanzeige 19, 90
 Wartung/Austausch 92
 [W. Größe] 49
 Wichtige Hinweise zur Sicherheit! 4
 [Wiederholen] 71
 [W Position] 48
- Z**
 Zubehör 15

Entsorgung von Altgeräten und Batterien

Nur für die Europäische Union und Länder mit Recyclingsystemen



Dieses Symbol, auf den Produkten, der Verpackung und/oder den Begleitdokumenten, bedeutet, dass gebrauchte elektrische und elektronische Produkte sowie Batterien nicht in den allgemeinen Hausmüll gegeben werden dürfen.

Bitte führen Sie alte Produkte und verbrauchte Batterien zur Behandlung, Aufarbeitung bzw. zum Recycling gemäß den gesetzlichen Bestimmungen den zuständigen Sammelpunkten zu.

Endnutzer sind in Deutschland gesetzlich zur Rückgabe von Altbatterien an einer geeigneten Annahmestelle verpflichtet. Batterien können im Handelsgeschäft unentgeltlich zurückgegeben werden.

Indem Sie diese Produkte und Batterien ordnungsgemäß entsorgen, helfen Sie dabei, wertvolle Ressourcen zu schützen und eventuelle negative Auswirkungen auf die menschliche Gesundheit und die Umwelt zu vermeiden.

Für mehr Informationen zu Sammlung und Recycling, wenden Sie sich bitte an Ihren örtlichen Abfallentsorgungsdienstleister.

Gemäß Landesvorschriften können wegen nicht ordnungsgemäßer Entsorgung dieses Abfalls Strafgebühren verhängt werden.



Hinweis für das Batteriesymbol (Symbol unten)

Dieses Symbol kann in Kombination mit einem chemischen Symbol abgebildet sein. In diesem Fall erfolgt dieses auf Grund der Anforderungen derjenigen Richtlinien, die für die betreffende Chemikalie erlassen wurden.

Informationen zur Entsorgung in Ländern außerhalb der Europäischen Union

Diese Symbole gelten nur innerhalb der Europäischen Union.

Wenn Sie solche Gegenstände entsorgen möchten, erfragen Sie bitte bei den örtlichen Behörden oder Ihrem Händler, welches die ordnungsgemäße Entsorgungsmethode ist.

Panasonic Corporation

Web Site : <https://panasonic.net/cns/projector/>

© Panasonic Corporation 2016

W1116ZF2078 -PT