

Panasonic®

사용 설명서 기능 설명서

LCD 프로젝터 상용

모델 번호

PT-LW373

PT-LW333

PT-LB423

PT-LB383

PT-LB353

PT-LB303

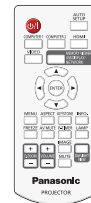
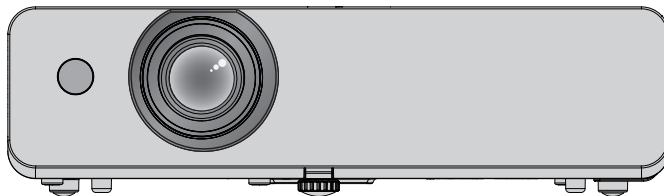

Panasonic 제품을 구입해 주셔서 감사합니다.

- 본 설명서는 2018년 7월 이후에 생산된 제품에 적용됩니다.
- 본 제품을 사용하기 전에, 본 설명서를 자세히 읽고 나중에 사용할 수 있도록 잘 보관하시기 바랍니다.
- 프로젝터를 사용하기 전에 "주요 안전사항" (➡ 4 ~ 8페이지).

PJLink™

KOREAN

DPQP1122ZC/X1

목차

주요안전사항 4

1장 준비

사용 시 주의 사항	11
운반 시 주의 사항	11
설치 시 주의 사항	11
보안	12
사용 시 주의 사항	13
무선 연결 사용에 관한 참고 사항	13
보관	14
폐기물 처리	14
액세서리	15
제공되는 CD-ROM 내용물	16
옵션 액세서리	16
프로젝터 정보	17
리모콘	17
프로젝터 본체	18
리모컨 준비	22
배터리 설치 및 제거	22
다수의 프로젝터를 사용하는 경우	22

2장 시작하기

설정	24
설치 모드	24
천장 장착용 부품(옵션)	24
스크린 크기 및 투사 거리	25
조절식 다리 조절	28
연결	29
연결하기 전에	29
연결 예: AV 장비	30
연결 예: 컴퓨터	31

3장 기본 조작

전원 켜기/끄기	34
전원 코드 연결	34
전원 표시등	34
프로젝터 전원 켜기	35
비밀번호 입력 화면이 나타남	35
조정 및 선택	36
프로젝터 전원 끄기	36
입력 신호 선택	37
영상 상태 조정 방법	37
리모콘을 사용한 기본 조작	38
자동셋업 기능 사용	38
입력 신호 전환	38
영상의 가로세로 비율 전환	39
키스톤 왜곡 및 모서리 보정 기능 사용	39
정보 기능 사용	40
고정 기능 사용	40
AV 무음 기능 사용	40

프레젠테이션 타이머 기능 사용	40
램프 전력 전환	41
디지털 줌 기능 사용	41
스피커 볼륨 제어	41
영상 모드 전환	41
음소거 기능 사용	42
Daylight View Lite 기능 사용	42
리모콘 ID 번호 설정	42

4장 설정

메뉴 탐색	44
메뉴 탐색	44
메인 메뉴	45
하위 메뉴	46
입력 메뉴	48
입력 소스 전환	48
[디스플레이] 메뉴	49
[PC 자동 조정]	49
[사용자 조정]	49
[수평 위치]	49
[수직 위치]	50
[수평 크기]	50
[화면비]	50
[사입 방식]	51
[메뉴위치]	51
[배경 화면]	51
[시스템]	51
[색상 조정] 메뉴	52
[이미지 모드]	52
[명암]	52
[밝기]	52
[색농도]	53
[색조]	53
[색온도]	53
[적색] / [녹색] / [청색]	53
[화질]	54
[Daylight View]	54
[설정] 메뉴	55
[온 스타트]	55
[대기모드]	55
[고도 설정]	55
[램프 컨트롤]	56
[팬속도 조정]	56
[폐쇄 자막]	56
[키 잠금]	57
[아이리스]	57
[사운드]	57
[HDMI 설정]	58
[확장하다] 메뉴	59
[표시언어]	59
[자동셋업]	59
[키스톤]	61

[로그]	64
[보안]	66
[전원 관리]	67
[필터카운터]	68
[테스트 패턴]	68
[네트워크]	69
[리모콘]	70
[공장 초기화]	70
[Memory Viewer] 메뉴	71
[슬라이드 설정]	71
[슬라이드 전환 효과]	71
[정렬 순서]	71
[회전]	72
[크기에 맞게 조정]	72
[반복]	72
[적용]	72
[정보] 메뉴	73
[정보]	73

5장 기능 작동

메모리 뷰어 기능	75
메모리 뷰어 기능으로 투사할 수 있는 파일	75
USB 메모리 사용 시 주의 사항	75
메모리 뷰어 화면 표시	76
사진 재생	76
슬라이드 실행	76
Memory Viewer 종료	76
USB 디스플레이 기능	77
Windows 사용 시	77
Mac OS 사용 시	78
네트워크 연결	79
유선 LAN을 통해 연결할 경우	79
무선 LAN을 통해 연결할 경우	80
Presenter Light 정보	82
VueMagic Pro 정보	83
웹 제어 기능	84
설정에 사용할 수 있는 컴퓨터	84
웹 브라우저에서 액세스	84

6장 유지보수

전원/경고 표시등	91
표시등이 켜지는 경우	91
유지보수/교체	93
유지보수/교체를 수행하기 전에	93
유지관리	93
기기 교환	95
문제 해결	98

7장 부록

기술 정보	100
PJLink 프로토콜 사용	100
<SERIAL IN> 단자	101
호환 가능한 신호 목록	104
사양	106
치수	108
천장 장착 브래킷 보호 장치	109
색인	110

주요안전사항

경고: 이 장비는 반드시 접지되어야 합니다.

경고: 화재나 감전을 초래할 수 있는 위험을 방지하기 위해서, 비나 습기에 본 기기를 노출시키지 마십시오. 본 기기는 시각 디스플레이 현장에서 직접 시야각으로 사용할 수 없습니다. 시각 디스플레이 현장에서 반사 방해를 피하기 위해서는 본 기기를 직접 시야각으로 설치하지 마십시오. 본 장비는 스크린작업 규정 (BildscharbV) 에 따른 영상 상영장소에서 사용할 수 없습니다.

작동 위치에서의 음압 수준은 ISO 7779에 의거 70 dB (A) 이하입니다.

경고:

1. 본 기기를 장기간 사용하지 않을 때에는 메인 소켓으로부터 플러그를 뽑아 주십시오.
2. 감전을 방지하기 위해서, 커버를 제거하지 마십시오. 사용자가 보수점검할 수 있는 내부 부품은 없습니다. 서비스는 자격을 가진 직원에게 문의해 주십시오.
3. 메인 플러그의 접지 핀을 제거하지 마십시오. 본 기기에는 3점 접지형 메인 플러그가 달려 있습니다. 이 플러그는 접지형 메인 소켓에만 꽂을 수 있습니다. 이것은 안전 기능입니다. 메인 소켓에 플러그를 꽂을 수 없는 경우에는 전기 기술자에게 도움을 요청하십시오. 접지 플러그를 제거하지 마십시오.

경고: 화재 또는 감전 사고를 방지하려면 이 제품을 비나 습기가 많은 곳에 두지 마십시오.



정삼각형 내에 화살촉 기호로 표시된 번개 플래시는 사용자에게 프로젝터 내부에 절연되지 않은 "위험한 전압"이 있어 심각한 감전 사고를 초래할 수 있다는 경고를 나타내기 위한 것입니다.



정삼각형 내에 있는 느낌표(!)는 제품과 함께 제공된 설명서에 프로젝터 조작 및 유지보수(서비스) 지침과 관련된 중요한 사항이 기재되어 있음을 나타냅니다.

경고:



램프를 교체하기 전에 전원을 끄고 벽 콘센트에서 전원 플러그를 빼십시오.

주의:

계속해서 잘 사용하려면, 컴퓨터나 병렬 기기에 연결할 때에 제공되는 전원 코드나 방호 인터페이스를 사용하는 것을 포함하는, 부착된 설치 설명서에 따라 주십시오. 본 기기에 인증되지 않은 변경이나 개조를 하면 사용자의 사용권한을 상실되게 합니다.

주의:

소비 전력이 '0'이 되도록 하려면 벽면 콘센트에서 전원 코드를 빼거나 회로 차단기를 꺼야 합니다.

경고:

■ 전원

벽 콘센트는 장비 근처에 설치해야 하며 문제 발생 시 쉽게 접근할 수 있어야 합니다. 다음과 같은 문제가 발생한 경우에는 즉시 벽 콘센트에서 전원 플러그를 빼십시오.

이러한 조건에서 프로젝터를 계속 사용하면 화재나 감전이 발생합니다.

- 이물질이나 물이 프로젝터 내부에 들어간 경우에는 즉시 벽 콘센트에서 전원 플러그를 빼십시오.
- 프로젝터를 떨어뜨리거나 캐비닛이 파손된 경우에는 즉시 벽 콘센트에서 전원 플러그를 빼십시오.
- 프로젝터에서 연기, 이상한 냄새, 또는 잡음이 나는 경우에는 벽 콘센트에서 전원 플러그를 빼십시오. 공인 서비스 센터에 수리를 요청하고 절대 프로젝터를 직접 수리하지 마십시오.

천둥 번개가 칠 때는 프로젝터나 케이블을 만지지 마십시오.

감전될 수 있습니다.

어떤 식으로도 전원 코드나 전원 플러그가 손상되지 않도록 하십시오.

전원 코드를 손상된 상태로 사용하면 감전, 단락 또는 화재가 발생합니다.

- 전원 코드를 손상시키거나 개조하지 말고, 뜨거운 물건 근처에 놓거나 과도하게 꺾지 말며, 꼬거나 당기거나 그 위에 무거운 물체를 놓지 마십시오. 다발로 묶지도 마십시오.
- 전원 코드의 수리가 필요한 경우 공인 서비스 센터에 수리를 의뢰하십시오.

전원 플러그를 벽면 콘센트에 연결하고 전원 커넥터를 프로젝터 단자에 연결할 때 끝까지 꽂으십시오.

플러그를 올바르게 꽂지 않으면 감전이나 과열이 발생합니다.

- 손상된 플러그 또는 벽으로부터 빠져나온 벽면 콘센트는 사용하지 마십시오.

제공된 전원 코드만 사용하십시오.

이 지침을 따르지 않으면 감전이나 화재가 발생합니다. 장치를 콘센트에 접지할 때 제공된 전원 코드를 사용하지 않을 경우 감전이 발생할 수 있으니 주의하십시오.

전원 플러그를 주기적으로 청소하여 먼지가 쌓이지 않도록 하십시오.

이를 준수하지 않으면 화재가 발생합니다.

- 전원 플러그에 먼지가 쌓이면 습기가 차 절연부가 손상될 수 있습니다.
- 프로젝터를 장기간 사용하지 않을 때는 벽면 콘센트에서 전원 플러그를 뽑아두십시오. 주기적으로 전원 플러그를 벽면 콘센트에서 뽑아 마른 헝겊으로 닦아주십시오.

젖은 손으로 전원 플러그와 전원 커넥터를 만지지 마십시오.

그렇지 않으면 감전이 발생합니다.

벽면 콘센트에 과부하를 유발하지 마십시오.

전원 공급부에 과부하가 유발되면(과도한 문어발식 기기 연결 등) 과열로 화재가 발생합니다.

■ 사용/설치 시 유의사항

프로젝터를 카펫이나 스폰지 매트 등 부드러운 재료 위에 놓지 마십시오.

그렇지 않으면 프로젝터가 과열되어 화상, 화재 또는 프로젝터 손상으로 이어질 수 있습니다.

프로젝터를 습하거나 먼지가 많은 곳, 혹은 프로젝터가 유성 증기나 연기와 접촉될 수 있는 장소에 설치하지 마십시오.

이러한 환경에서 프로젝터를 사용하면 화재, 감전 또는 부품 특성 저하가 발생합니다. 부품 특성이 저하되면 (천장 장착 브래킷 등) 천장에 장착한 프로젝터가 떨어질 수 있습니다.

프로젝터의 전체 무게를 지탱하기에 충분히 튼튼하지 않은 위치 혹은 경사가 지거나 불안정한 표면 위에 본 프로젝터를 설치하지 마십시오.

그렇지 않으면 프로젝터가 떨어지거나 전복되어 심각한 부상이나 재산 손상이 발생할 수 있습니다.

천장 장착 브래킷 등의 설치 작업은 반드시 숙련된 전문 기술자가 수행해야 합니다.

올바르게 설치하고 잘 고정시키지 않으면 감전 등의 사고나 부상을 당할 수 있습니다.

- 천장 장착용 프로젝터 장착 브래킷과 함께 제공된 와이어를 추가 안전 조치로 사용하여 프로젝터의 추락을 방지하십시오(천장 장착 브래킷과 다른 위치에 설치).

공기 흡입구 / 공기 배출구를 막지 마십시오.

그렇지 않으면 프로젝터가 과열되어 화재 또는 프로젝터 손상으로 이어질 수 있습니다.

- 프로젝터를 비좁고 환기가 잘 되지 않는 곳에 설치하지 마십시오.
- 흡기구 안으로 빨려들어갈 수 있으므로 프로젝터를 옷이나 종이 위에 놓지 마십시오.
- 주변의 벽이나 물건에서 공기 배출구까지 1 m (40") 이상, 공기 흡기구와는 50 cm (20") 이상 떨어뜨려 설치해 주십시오.

경고:

손이나 다른 물체를 배기구 가까이에 대지 마십시오.

그렇지 않으면 손에 화상을 입거나 물건이 손상될 수 있습니다.

- 배기구에서는 뜨거운 바람이 나옵니다. 손이나 얼굴 또는 열을 견디지 못하는 물건을 이 구멍 가까이에 놓지 마십시오.

프로젝터를 사용하는 중 렌즈에서 나오는 빛을 쳐다보거나 여기에 피부를 대지 마십시오.

그렇지 않으면 화상을 입거나 실명할 수 있습니다.

- 프로젝트 렌즈에서는 강력한 빛이 방출됩니다. 이 빛을 직접 쳐다보거나 손을 대지 마십시오.
- 특히, 어린이가 렌즈를 쳐다보지 못하도록 각별히 유의하십시오. 또한, 프로젝터를 방치해둘 때는 전원을 끄고 전원 플러그를 빼십시오.

절대 프로젝터를 개조하거나 분해하지 마십시오.

고전압으로 인해 화재나 감전이 발생할 수 있습니다.

- 검사, 조정 및 수리 작업이 필요하면 공인 서비스 센터로 연락하십시오.

금속 물체, 인화성 물체 또는 액체가 프로젝트 안으로 들어가지 못하도록 하십시오. 프로젝트가 젖지 않게 하십시오.

그렇지 않으면 단락이나 과열이 발생하여 화재, 감전 또는 프로젝트 오작동이 발생할 수 있습니다.

- 액체 용기나 금속 물체를 프로젝트 가까이에 두지 마십시오.
- 프로젝트 안으로 액체가 들어간 경우 대리점으로 문의하십시오.
- 특히, 어린아이에게 각별한 주의를 기울여야 합니다.

Panasonic에서 지정한 천장 브라켓을 사용하십시오.

천장 브라켓에 결함이 있으면 낙하 사고로 이어지게 됩니다.

- 제공된 안전 케이블을 천장 브라켓에 부착하여 프로젝트가 떨어지지 않도록 하십시오.

영사기 하단의 고무마개를 만지거나 제거하지 마십시오.

- 램프에 불이 켜져 있거나 램프가 꺼진 후 얼마 동안은 온도가 매우 높으므로 화재의 위험이 있습니다.

■ 부속품

배터리를 부적절하게 사용 또는 취급하지 마시고 다음 사항들을 참조하십시오.

이를 어길 경우, 배터리가 타거나, 새거나, 과열되거나, 폭발하거나 또는 화재가 발생할 수 있습니다.

- 지정된 배터리만 사용하십시오.
- 충전용 배터리는 사용하지 마십시오.
- 배터리를 분해하지 마십시오.
- 배터리를 가열하거나 물이나 불에 넣지 마십시오.
- 배터리의 + 단자와 - 단자가 목걸이 또는 머리 핀과 같은 금속 물질과 접촉하지 않도록 하십시오.
- 배터리를 금속 물질과 함께 보관하지 마십시오.
- 배터리는 비닐 백에 넣어 금속 물질과 떨어진 곳에 보관하십시오.
- 배터리를 삽입할 때에는 극성(+ 및 -)이 올바른지 확인하십시오.
- 오래된 배터리와 새 배터리를 혼용하거나 다른 종류의 배터리를 함께 사용하지 마십시오.
- 외피가 벗겨졌거나 제거된 배터리는 사용하지 마십시오.

영사기 밑에서 제거한 고무마개와 배터리는 어린이의 손에 닿지 않는 곳에 보관해 주십시오.

실수로 부속품을 삼키면 신체적 부상을 초래할 수 있습니다.

- 삼켰을 경우에는 즉시 의사의 도움을 받으십시오.

배터리액이 샐 경우에는 맨손으로 만지지 마시고 필요한 경우에는 다음 조치를 취하십시오.

- 피부나 옷에 배터리액이 묻으면 피부 염증이나 상해가 발생할 수 있습니다. 깨끗한 물로 헹군 후 즉시 의사의 도움을 받으십시오.
- 배터리 액이 눈에 들어갈 경우 실명할 수 있습니다. 이런 경우, 눈을 문지르지 마십시오. 깨끗한 물로 헹군 후 즉시 의사의 도움을 받으십시오.

램프 장치를 분해하지 마십시오.

램프가 깨질 경우, 부상을 입을 수 있습니다.

램프 교체

램프는 내부 압력이 높습니다. 잘못 다룰 경우 폭발하여 심각한 부상을 입거나 사고가 발생할 수 있습니다.

- 램프를 단단한 물체에 부딪치거나 떨어뜨리면 쉽게 폭발할 수 있습니다.
- 램프를 교체하기 전에 반드시 전원 플러그를 콘센트에서 뽑으십시오. 그렇게 하지 않을 경우 감전되거나 폭발할 수 있습니다.
- 램프를 교체할 때는 전원을 끄고 램프가 식을 때까지 최소 일시간 이상 기다리십시오. 그렇지 않으면 화상을 입을 수 있습니다.

경고:

제공된 전원 코드를 이 프로젝터 이외의 다른 장치에 연결하지 마십시오.

- 제공된 전원 코드를 이 프로젝터 이외의 다른 장치에 사용하면 회로 단락 또는 과열로 인해 감전 또는 화재가 발생할 수 있습니다.

다 쓴 배터리는 리모컨에서 즉시 제거하십시오.

- 리모컨 안에 배터리를 남겨 두면 배터리액 누출, 배터리 과열 또는 폭발로 이어질 수 있습니다.

주의:

■ 전원

전원 코드를 분리할 때는 전원 플러그와 전원 커넥터를 잡아야 합니다.

전원 코드를 잡아 당기면 리드가 손상되어 화재, 단락 또는 심각한 감전이 발생합니다.

프로젝터를 오랫동안 사용하지 않을 때는 전원 플러그를 벽 콘센트에서 뽑으십시오.

이렇게 하지 않으면 화재나 감전이 발생할 수 있습니다.

청소를 하거나 기기를 이동하기 전에 벽면 콘센트에서 전원 플러그를 분리하십시오.

그렇지 않으면 감전이 발생할 수 있습니다.

■ 사용/설치 시 유의사항

프로젝터 위에 무거운 물체를 놓지 마십시오.

그렇지 않으면 프로젝터가 균형을 잃고 떨어져 재산 손상이나 부상을 초래할 수 있습니다. 프로젝터가 손상되거나 변형됩니다.

본 프로젝터 위에 걸터앉지 마십시오.

떨어지거나 프로젝터가 파손되어 부상을 당할 수 있습니다.

- 특히, 어린이가 프로젝터 위에 서거나 앉지 않도록 각별히 유의하십시오.

매우 뜨거운 위치에는 프로젝터를 놓지 마십시오.

그렇지 않으면 외부 케이스나 내부 부품의 특성이 저하되거나 화재가 발생할 수 있습니다.

- 직사광선이 비치는 곳이나 난로 근처의 위치에 각별히 주의하십시오.

염분 또는 부식성 기체의 영향을 받을 수 있는 곳에 프로젝터를 놓지 마십시오.

이 경우 부식으로 인해 프로젝터에 고장이 발생할 수 있습니다.

프로젝터를 사용하는 동안에는 렌즈 앞에 물건을 놓지 마십시오 .

그렇게 하면 물건에 화재 또는 손상이 발생하고 프로젝터가 오작동할 수 있습니다.

- 프로젝터의 렌즈에서는 매우 강한 빛이 방출됩니다.

프로젝터를 사용하는 동안에는 렌즈 앞에서 서 있지 마십시오 .

그렇게 하면 옷이 손상되거나 탈 수 있습니다 .

- 프로젝터의 렌즈에서는 매우 강한 빛이 방출됩니다.

프로젝터를 이동하기 전에 항상 모든 케이블을 분리하십시오.

케이블이 연결된 상태로 프로젝터를 옮기면 케이블이 손상되어 화재나 감전이 발생할 수 있습니다.

프로젝터를 천장에 설치하는 경우, 설치용 나사와 전원 코드가 천장 내에 있는 금속 부품과 닿지 않도록 하십시오.

천장 내 금속 부품과 접촉되는 경우, 감전을 일으키는 원인이 될 수 있습니다.

<VARIABLE AUDIO OUT> 단자에 절대 헤드폰 및 이어폰을 꽂지 마십시오.

이어폰과 헤드폰의 과도한 음압으로 인해 청각이 손실될 수 있습니다.

■ 액세서리

오래된 램프를 사용하지 마십시오.

이러한 램프를 사용하면 램프가 폭발할 수 있습니다.

램프가 파손되면 즉시 실내를 환기시키십시오. 파편을 만지거나 얼굴을 가까이 하지 마십시오.

그렇지 않으면 램프 파손 시 방출되고 형광등과 거의 같은 양의 수은을 포함하고 있는 가스를 사용자가 흡입하고 파손된 조각으로 인해 부상을 당할 수 있습니다.

- 가스를 흡입했거나 가스가 눈이나 입에 들어갔다고 생각되면 즉시 의사의 진찰을 받으십시오.
- 대리점에 램프 교체를 요청하고 프로젝터 내부를 점검하십시오.

장시간 프로젝터를 사용하지 않을 경우 리모컨에서 배터리를 제거하십시오.

이렇게 하지 않으면 배터리에 누액, 과열, 불이 붙거나 폭발 등이 발생하여 주변에 화재 또는 오염을 초래할 수 있습니다.

주의:

■ 유지관리

1년에 한 번씩 대리점에 프로젝터 내부 청소를 요청하십시오.

프로젝터 내부에 먼지가 쌓인 채로 연속해서 프로젝터를 사용하면 화재가 발생할 수 있습니다.

- 청소 비용에 대해서는 대리점에 문의하십시오.

■ 상표 등

- Windows, Windows Vista 및 Internet Explorer는 미국 및 기타 국가에서 Microsoft Corporation의 상표 또는 등록 상표입니다.
- Mac, Mac OS, OS X, iPad, iPhone, iPod touch 및 Safari는 미국 및 다른 국가에서 등록된 Apple Inc의 상표입니다.
- IOS는 미국 및 다른 국가에서 Cisco의 상표 및 등록상표이며 라이선스 하에 사용이 허가된 소프트웨어입니다.
- Android는 Google Inc의 상표입니다.
- HDMI 및 HDMI 고화질 멀티미디어 인터페이스 용어와 HDMI 로고는 미국 및 기타 국가에서 HDMI Licensing Administrator, Inc.의 상표 또는 등록 상표입니다.
- 인텔 는 미국 및/또는 기타 국가에서 인텔사의 상표입니다.
- VueMagic은 Pixelworks, Inc의 상표입니다.
- PJLink™는 일본, 미국 및 기타 국가와 지역에서 등록된 상표이거나 상표 출원 중입니다.
- Adobe 및 Adobe Reader는 미국 및/또는 기타 국가에서 Adobe Systems Inc.의 상표 또는 등록 상표입니다.
- 본 설명서에서 언급된 다른 모든 이름, 회사 이름 및 제품 이름은 해당 소유자의 상표 또는 등록 상표입니다.
® 및 ™ 기호는 본 설명서에서 별도로 표기하지 않습니다.

■ 본 제품과 관련된 소프트웨어 정보

본 제품은 다음의 소프트웨어를 포함합니다 :

- (1) Panasonic Corporation 에 의해 또는 그 제품을 위해 개별적으로 개발된 소프트웨어 ,
 - (2) 제 3 자가 소유하며 Panasonic Corporation 이 라이선스를 가지고 있는 소프트웨어 ,
 - (3) GNU General Public License, Version 2.0 (GPL V2.0) 에 의거하여 라이선스를 취득한 소프트웨어 ,
 - (4) GNU LESSER General Public License, Version 2.1 (LGPL V2.1) 에 의거하여 라이선스를 취득한 소프트웨어 및 / 또는
 - (5) GPL V2.0 및 / 또는 LGPL V2.1 하에 라이선스를 취득한 소프트웨어 이외의 오픈 소스 소프트웨어 .
- (3) - (5) 로 분류된 소프트웨어는 유용하게 사용될 것을 기대하며 배포되지만 “상품성” 또는 “특정목적에 있어서의 적합성” 에 있어서 묵시적 보증을 하지 않으며 어떠한 보증도 하지 않습니다 . 첨부된 CD-ROM 에 나와 있는 자세한계약사항 및 조건을 참조하시기 바랍니다 .

Panasonic 은 본 제품을 발매한 이후 적어도 (3) 년간 아래의 문의처에 연락을 하신 분에 대하여 실비로 GPL V2.0이나 LGPL V2.1 또는 의무 사항이 있는 기타 라이선스에 기반하여 라이선스를 취득한 소프트웨어에 대응되는 완전한 기계독해 가능한 소스 코드를 각각의 저작권자의 정보와 함께 제공합니다 .

문의처 : oss-cd-request@gg.jp.panasonic.com

■ 사용 설명서에 나오는 그림

- 프로젝터, 스크린 및 기타 부품을 나타내는 그림은 실제 제품과 다를 수 있습니다.

■ 페이지 참조

- 본 설명서에서 참조 페이지는 다음과 같이 표시됩니다: (▶ 00페이지).

■ 용어

- 본 설명서에서 "무선 리모콘 장치" 액세스리는 "리모콘"으로 언급합니다.
- 제어 패널의 <INPUT/ENTER> 버튼은 메뉴 화면이 표시되었을 때 <ENTER> 버튼과 동일한 기능을 합니다. 메뉴 화면의 조작 절차는 리모콘 조작과 제어 패널 조작을 통일시키기 위해 본 설명서에서 "<ENTER> 버튼을 누릅니다"와 같이 설명합니다.

프로젝터 특징

밝은 환경에서 즐기는 편안한 시청

- ▶ 컴팩트한 본체로 16 000 : 1의 높은 명암비를 얻을 수 있습니다.
- ▶ 28 dB*1로 노이즈가 적어 조용한 장면에서 편안하게 볼 수 있습니다.
- ▶ 리모컨의 <DAYLIGHT VIEW> 버튼을 누르면 밝은 공간에서도 편안한 시청을 할 수 있습니다. (Daylight View Lite 기능)

*1 [램프 컨트롤]을 [💡 (절전 2)]로 설정하는 경우

풍부한 영상 교정 기능

(PT-LW373, PT-LW333, PT-LB423, PT-LB383 및 PT-LB353 경우만)

- ▶ H/V 키스톤, 모서리 보정 및 곡선 보정 기능을 이용하여 스크린에 맞게 영상을 교정할 수 있습니다.

절감된 유지 관리 비용

- ▶ 수명이 늘어난 필터 사용과 10 000 H*1의 권장 램프 교체 간격 덕분에 유지 관리 비용이 절감됩니다.

*1 [램프 컨트롤]을 다른 모드로 전환하지 않고 지속적으로 [💡 (절전 2)]로 설정하는 경우
이 시간은 교체를 위한 목표 시간으로, 보증 시간이 아닙니다.

빠른 단계

자세한 내용은 해당 페이지를 참조하십시오.

1. 프로젝터를 설치합니다.
(➔ 24페이지)



2. 다른 장치와 연결합니다.
(➔ 29페이지)



3. 전원 코드를 연결합니다.
(➔ 34페이지)



4. 전원을 켭니다.
(➔ 35페이지)



5. 입력 신호를 선택합니다.
(➔ 37페이지)



6. 영상을 조정합니다.
(➔ 37페이지)

1장 준비

이 장에서는 프로젝터를 사용하기 전에 알거나 확인해야 하는 사항을 설명합니다.

사용 시 주의 사항

운반 시 주의 사항

- 프로젝터를 운반할 때는 주의하여 다루어 지나치게 흔들거나 충격을 가하지 마십시오. 이 경우 내부 부품이 손상되어 오작동을 일으킬 수 있습니다.
- 조절식 다리를 길게 뻗 상태로 프로젝터를 운반하지 마십시오. 조절식 다리가 손상될 수 있습니다.
- (PT-LW373, PT-LW333, PT-LB423, PT-LB383 및 PT-LB353 경우만)
옵션 액세서리 무선 모듈(모델 번호: ET-WML100)이 부착된 프로젝터를 움직이거나 옮기지 마십시오. 무선 모듈이 손상될 수 있습니다.

설치 시 주의 사항

■ 프로젝터를 실외에 설치하지 마십시오.

프로젝터는 실내 전용으로 설계되었습니다.

■ 프로젝터를 다음 위치에 설치하지 마십시오.

- 차량과 같이 흔들림이나 충격이 발생하는 곳: 내부 부품이 손상되거나 오작동이 발생할 수 있습니다.
- 바닷가 근처 또는 부식성 기체가 있는 곳에서는 부식으로 인해 내부 부품이 손상되거나 프로젝터의 오기능이 발생할 수 있습니다.
- 냉난방 장치 배기구 근처: 드문 경우이지만, 사용 조건에 따라 배기구 또는 냉난방 기구에서 배출되는 뜨거운 공기로 인해 화면이 심하게 흔들릴 수 있습니다. 프로젝터 또는 다른 장치의 배기구는 물론 냉난방 기구에서 배출되는 공기가 프로젝터 전면으로 불지 않도록 하십시오.
- 조명(스튜디오 램프) 근처와 같이 온도가 급격하게 변하는 곳: 램프 수명이 감소하거나 열로 인해 외부 덮개가 변형되어 오작동이 일어날 수 있습니다.
프로젝터의 사용 환경 온도는 해발 1 400 m (4 593') 미만의 고도에서 사용 시 5°C (41 °F) ~ 40°C (104 °F)이고, 해발 1 400 m (4 593') ~ 2 700 m (8 858') 이상의 높은 고도에서 사용 시 5°C (41 °F) ~ 35°C (95 °F)입니다, 해발 2 700 m (8 858') ~ 3 000 m (9 843') 이상의 높은 고도에서 사용 시 5°C (41 °F) ~ 30°C (86 °F)입니다.
- 고압 전선 또는 모터 근처: 이런 장소에 설치하면 프로젝터 작동에 간섭이 발생할 수 있습니다.

■ 제품을 천장에 설치할 때는 전문 기술자와 상의하십시오.

이를 위해 천장 장착 브래킷 옵션이 필요합니다. 프로젝터 장착 브래킷을 반드시 높은 천장 또는 낮은 천장용 천장 장착 브래킷과 함께 사용하십시오.

모델 번호: ET-PKL100H (높은 천장용), ET-PKL100S (낮은 천장용), ET-PKL420B (프로젝터 장착 브래킷)

■ 고도가 1 400 m (4 593')미만인 장소에서 프로젝터를 사용하는 경우 [고도 설정]을 [끄기]로 설정해야 합니다.

그렇게 하지 않으면 내부 부품의 수명이 줄어들고 오작동이 발생할 수 있습니다.

■ 고도가 1 400 m (4 593')이상 및 2 700 m (8 858')미만인 장소에서 프로젝터를 사용하는 경우 [고도 설정]을 [켜기 1]으로 설정해야 합니다.

그렇게 하지 않으면 내부 부품의 수명이 줄어들고 오작동이 발생할 수 있습니다.

■ 고도가 2 700 m (8 858')이상 및 3 000 m (9 843')미만인 장소에서 프로젝터를 사용하는 경우 [고도 설정]을 [켜기 2]으로 설정해야 합니다.

그렇게 하지 않으면 내부 부품의 수명이 줄어들고 오작동이 발생할 수 있습니다.

■ 해발 3 000 m (9 843')이상 고도에는 프로젝터를 설치하지 마십시오.

그렇게 하지 않으면 내부 부품의 수명이 줄어들고 오작동이 발생할 수 있습니다.

■ 프로젝터를 기울이거나 측면에 설치하지 마십시오.

프로젝터 본체를 수직으로 약 ±30도, 수평으로 약 ±15도 이상 기울이지 마십시오. 지나치게 기울이면 구성품의 수명이 단축될 수도 있습니다.

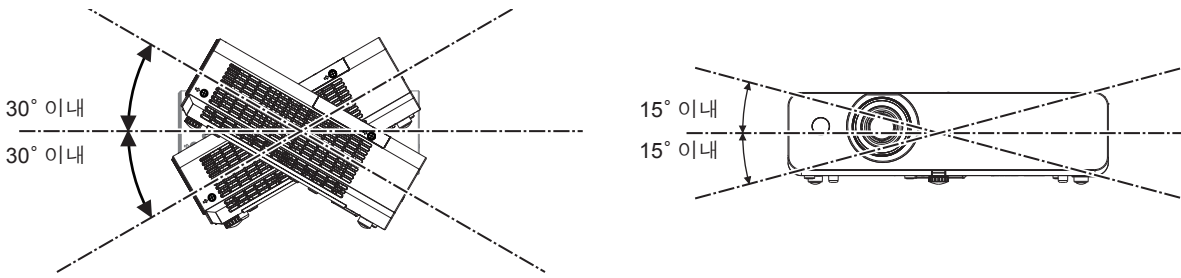

■ 프로젝터 설치 시 주의 사항

- 프로젝터 위에 다른 프로젝터를 올려 놓지 마십시오.
- 프로젝터를 상단부로 지지하여 사용하지 마십시오.
- 프로젝터의 환기구 (흡입구 및 배출구)를 막아 두지 마십시오.
- 에어컨의 냉난방 공기가 프로젝터 환기구 (흡기구 및 배출구)에 직접 유입되지 않도록 하십시오.

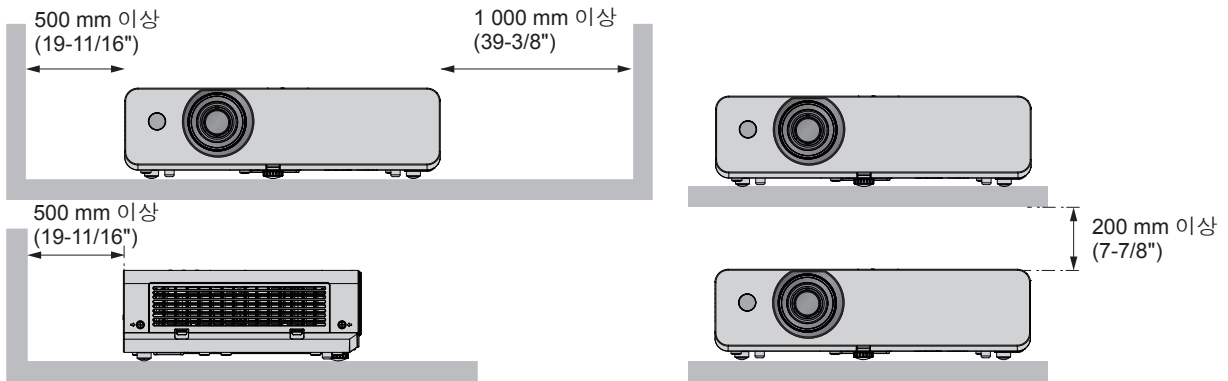
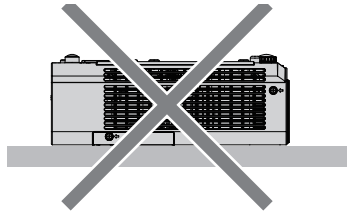
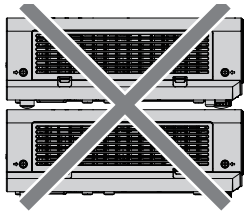

- 프로젝터를 밀폐된 공간에 설치하지 마십시오.
프로젝터를 밀폐된 공간에 배치할 때는 환기 및/또는 공기 조절 시스템이 필요합니다. 환기가 충분하지 않으면 발산된 열이 제대로 배출되지 않아 프로젝터의 보호 회로가 작동할 수 있습니다.

보안

다음과 같은 상황에 대비해 안전 조치를 취하시기 바랍니다

- 본 제품을 통한 개인 정보 누출.
- 권한이 없는 제3자에 의한 제품의 무단 사용.
- 권한이 없는 제3자에 의한 제품의 간섭 또는 중지.

보안 지침(▶ 66, 86페이지)

- 가능하면 추측하기 어려운 비밀번호를 사용하십시오.
- 비밀번호는 정기적으로 바꾸십시오.
- Panasonic 또는 자회사는 절대 고객의 비밀번호를 직접적으로 묻지 않습니다. 그러한 요청을 받는 경우 비밀번호를 얘기하지 마십시오.
- 네트워크 연결은 방화벽 또는 다른 프로그램으로 보호되어야 합니다.
- WEB 제어를 위해 암호를 설정하여 사용자가 로그인할 수 없도록 제한합니다.

참고

- PT-LB303에서는 LAN 기능을 사용할 수 없습니다.

사용 시 주의 사항

■ 훌륭한 영상 품질을 얻으려면

- 창문에 커튼이나 블라인드를 치고 스크린 근처의 모든 조명을 꺼서 실외 조명 또는 실내 조명에서 나오는 빛이 스크린에 비치지 않도록 차단합니다.
- 프로젝터를 사용하는 위치에 따라 배기구의 더운 바람 혹은 에어컨에서 나오는 찬 공기나 히터의 더운 공기로 인해 스크린의 영상이 흐물거리는 현상이 나타날 수 있습니다.
프로젝터와 스크린 사이에서 프로젝터, 다른 장치 및 에어컨의 배출 공기나 흐름이 생기는 위치에 사용을 피하십시오.
- 프로젝터의 렌즈는 광원에서 발생하는 열에 의해 영향을 받습니다. 이로 인해 전원을 끈 직후에 초점 조정이 불안정할 수 있습니다. 초점은 30분 이상 이미지를 투사한 후에 안정됩니다.

■ 프로젝터 렌즈 표면을 맨손으로 만지지 마십시오.

렌즈 표면이 지문 등으로 더러워지면, 자국이 확대되어 화면에 투사될 수 있습니다.

■ LCD 패널

본 프로젝터의 디스플레이 장치는 3개의 LCD 패널로 구성됩니다. LCD 패널은 고정밀 기술 제품이지만 투사된 영상에 일부 픽셀이 없거나 일부 픽셀이 지속적으로 켜질 수 있습니다. 이것은 오작동이 아닙니다.

정지 영상을 장시간 표시하면 LCD 패널에 잔상이 남을 수 있습니다. 이 경우, 완전히 흰색의 테스트 패턴 화면을 1시간 이상 표시하십시오.

■ 광학 부품

고온 또는 먼지나 담배 연기가 과도하게 많은 장소에서 프로젝터를 사용하면 LCD 패널 및 편광판 등의 광학 부품의 수명이 짧아져 1년의 기간도 사용하지 못하고 교환해야 할 수 있습니다. 자세한 내용은 구입처에 문의하시기 바랍니다.

■ 램프

프로젝터의 광원은 내압이 높은 수은 램프입니다.

고압 수은 램프는 다음과 같은 특징이 있습니다.

- 사용 시간이 늘어남에 따라 램프의 밝기가 감소합니다.
- 충격 또는 손상에 의해 켜는 소리와 함께 파열되거나 수명이 단축될 수 있습니다.
- 램프 수명은 개별 제품의 특성 및 사용 조건에 따라 크게 달라집니다. 특히, 6시간 이상 연속 사용하거나 전원을 자주 켜다 켜는 경우 램프 성능이 저하되고 램프 수명에 큰 영향을 주게 됩니다.
- 또한 투사 후 바로 램프가 파열되는 경우도 있습니다.
- 교환 시기가 경과된 이후에도 램프를 사용하면 파손될 위험이 높아집니다. 정기적으로 램프를 교환하십시오. ("램프를 교체해야 할 시기" (➔ 95페이지), "램프 교환" (➔ 96페이지))
- 램프가 파손되면 램프 안에 있는 가스가 연기 형태로 방출됩니다.
- 이러한 경우를 대비해 교환용 램프를 준비해 두는 것이 좋습니다.

■ 컴퓨터 및 외부 장치 연결

- 컴퓨터나 외부 장치를 연결할 때 전원 코드와 차폐 케이블 사용에 관한 본 설명서의 내용을 주의하여 읽으십시오.

무선 연결 사용에 관한 참고 사항

(PT-LW373, PT-LW333, PT-LB423, PT-LB383 및 PT-LB353 경우만)

프로젝터의 무선 연결 기능에는 2.4 GHz 대역의 무선 전파가 사용됩니다.

무선국 허가를 받을 필요는 없지만 사용 전에 다음 사항을 읽고 완전히 이해하십시오.

프로젝터의 무선 LAN 기능을 사용하려는 경우에만 옵션 액세스리 무선 모듈(모델 번호: ET-WML100)을 설치해야 합니다.

■ 다른 무선 장비 근처에서 사용하지 마십시오.

다음 장비는 프로젝터와 동일한 대역에서 무선 전파를 사용할 수 있습니다.

프로젝터를 이러한 장치 근처에서 사용하는 경우, 무선 전파 간섭으로 인해 통신이 불가능하거나 통신 속도가 느려질 수 있습니다.

- 전자레인지 등
- 산업, 화학 및 의료 장비 등
- 공장 생산 라인에 사용되는 무선국과 같이 움직이는 물체를 확인하기 위한 플랜트 내 무선국 등
- 지정된 저전력 무선국

■ 가능하면 프로젝터 근처에서 휴대전화, TV 수상기 또는 라디오를 사용하지 마십시오.

휴대전화, TV 수상기, 라디오 및 이와 유사한 기기들은 프로젝터와 다른 무선 대역을 사용하기 때문에 이러한 기기의 무선 통신이나 전송 및 수신에 영향을 미치지 않습니다. 그러나, 프로젝터의 무선 전파가 오디오 또는 비디오 노이즈를 유발할 수 있습니다.

■ 무선 통신에 사용되는 무선 전파는 철근 강화물, 금속, 콘크리트 등을 통과할 수 없습니다.

나무 및 유리(금속 격자가 있는 유리는 제외) 등의 재료로 만들어진 벽 및 바닥을 통해서도 통신이 가능하지만 철근 강화물, 금속, 콘크리트 등으로 만들어진 벽 및 바닥에서는 불가능합니다.

■ 정전기가 잘 발생하는 위치에서는 프로젝터를 사용하지 마십시오.

프로젝터를 카펫 등 정전기가 잘 발생하는 위치에서 사용하는 경우, 무선 LAN 또는 유선 LAN 연결이 끊어질 수도 있습니다. 정전기 또는 잡음으로 인해 LAN을 연결할 수 없는 경우 리모컨 또는 제어 패널의 전원 버튼을 눌러서 프로젝터의 전원을 끄고 정전기나 잡음의 원인을 제거한 후 프로젝터를 켜십시오.

■ 해외에서 프로젝터 사용

국가나 지역에 따라 무선 LAN을 사용할 수 있는 채널 및 주파수에 제약이 따른다는 점에 유의하십시오.

■ 용 가능한 무선 LAN 채널

사용 가능한 채널(주파수 범위)은 국가나 지역에 따라 다릅니다. 아래 표를 참조하십시오.

국가 또는 지역	표준	사용 채널	주파수 대역(중심 주파수)
글로벌	IEEE802.11b/g/n	1 - 11 채널	2.412 GHz - 2.462 GHz

*주파수 및 채널을 국가별로 다릅니다.

*해당 국가의 법규를 준수하여 무선 LAN 기능을 사용하십시오.

참고

- 프로젝터의 무선 LAN 기능을 사용하려면 옵션 액세스리 무선 모듈(모델 번호: ET-WML100)이 필요합니다.

무선 LAN 정보

무선 LAN은 무선 전송 범위 내에 있다면 무선 전파를 사용하여 PC 및 이와 유사한 다른 장비와 액세스 포인트 사이에서 정보를 교환할 수 있다는 이점이 있습니다.

한편, 무선 전파는 장애물(벽 등)을 통과하여 전달될 수 있고 주어진 범위 내의 어디서든 사용할 수 있기 때문에 보안 관련 설정을 지정하지 않으면 아래와 같은 문제들이 발생할 수도 있습니다.

- 악의를 가진 제3자가 의도적으로 ID, 암호 및/또는 신용카드 번호와 같은 개인 정보와 이메일 내용 등 전송되는 데이터를 가로채고 모니터링할 수 있습니다.
- 악의를 가진 제3자가 인증 없이 개인 또는 회사 네트워크에 액세스하여 다음과 같은 형태의 행위를 할 수 있습니다.
 - 개인 및/또는 기밀 정보 검색(정보 유출)
 - 특정인을 가장하여 허위 정보 유포(스푸핑)
 - 가로채 통신 대신 허위 데이터를 보냄(조작)
 - 컴퓨터 바이러스와 같은 해로운 소프트웨어를 확산시키고 데이터 및/또는 시스템 충돌을 일으킴(시스템 충돌)

대부분의 무선 LAN 어댑터와 액세스 포인트에는 이러한 문제를 해결하기 위한 보안 기능이 포함되어 있으므로 무선 LAN 장치에 적합한 보안 설정을 지정하여 본 제품을 사용하면서 이러한 문제가 발생할 가능성을 줄일 수 있습니다.

일부 무선 LAN 장치는 보안이 설정되지 않은 상태로 판매될 수 있습니다. 보안 문제 발생 가능성을 줄이려면 무선 LAN 장치를 사용하기 전에 제품과 함께 제공된 사용 설명서의 지침에 따라 반드시 모든 보안 관련 설정을 지정해야 합니다.

무선 LAN의 사양에 따라 악의를 가진 제3자가 특수한 방법으로 보안 설정을 뚫고 침입할 수 있습니다.

Panasonic은 고객에게 보안 설정을 지정하지 않고 본 제품을 사용할 때의 위험에 대해 완전히 이해할 것을 요청하며, 고객에게 자유 재량과 책임 하에서 보안 설정을 구성할 것을 권고합니다.

보관

프로젝터를 보관할 경우, 건조한 실내에 보관하십시오.

폐기물 처리

제품을 폐기할 경우에는 지역 관할 기관 또는 당사 대리점에 올바른 폐기 방법에 대해 문의하시기 바랍니다.

램프에는 수은이 들어 있습니다. 사용한 램프를 폐기할 경우에는 지역 관할 기관 또는 당사 대리점에 올바른 폐기 방법에 대해 문의하시기 바랍니다.

사용 지침이나 지역 폐기 규정 또는 정책에 따라 사용된 건전지를 폐기하십시오.

액세서리

프로젝터와 함께 다음과 같은 액세서리가 들어 있는지 확인하십시오. < > 사이의 숫자는 액세서리의 수를 나타냅니다.

무선 리모콘 장치 <1> (N2QAYA000116)

(PT-LW373, PT-LW333,
PT-LB423, PT-LB383 및
PT-LB353 경우만)
(N2QAYA000116)

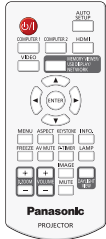

(PT-LB303 경우만)
(N2QAYA000110)

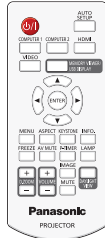

CD-ROM <1> (1JK1LB423U)

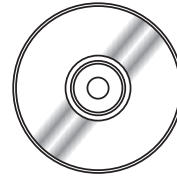

전원 코드 (K2CG3YY00184)

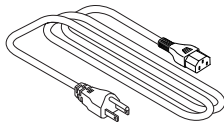

AAA/R03 또는 AAA/LR03 배터리 <2> (리모콘용)

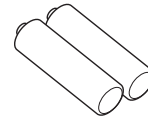

(K2CT3YY00079)

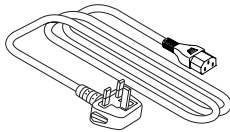

RGB 신호 케이블 <1> (K1HY15YY0012)

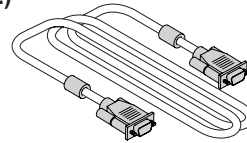

(K2CM3YY00039)

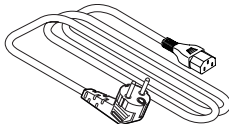

주의

- 프로젝터 포장을 뜯 후에는 전원 코드 마개와 포장 재료를 적합하게 폐기하십시오.
- 제공된 전원 코드를 본 프로젝터 이외의 다른 기기에 사용하지 마십시오.
- 빠진 액세서리가 있으면 판매점으로 문의하십시오.
- 작은 부품을 적합하게 보관하고 어린이의 손이 닿지 않도록 하십시오.

참고

- 전원 코드의 종류와 수는 제품을 구입한 국가에 따라 다릅니다.
- 액세서리의 모델 번호는 사전 통지 없이 변경될 수 있습니다.

제공되는 CD-ROM 내용물

제공되는 CD-ROM에는 다음과 같은 내용이 포함되어 있습니다.

지침/목록 (PDF)	사용 설명서	
	사용 설명서 – Multi Monitoring & Control Software	
	사용 설명서 – Presenter Light Software	
	List of Compatible Device Models	CD-ROM 에 포함된 소프트웨어와 해당 제한 사항과 호환되는 디스플레이 모델 (프로젝터 또는 평면 디스플레이) 의 목록입니다.
	소프트웨어 라이선스	이 프로젝트에 사용된 공개 소스 소프트웨어 라이선스는 PDF 파일에 포함되어 있습니다.
소프트웨어	Multi Monitoring & Control Software (Windows)	이 소프트웨어를 사용하면 LAN 에 연결되어 있는 여러 개의 디스플레이 (프로젝터 또는 평면 디스플레이) 를 모니터링하고 제어할 수 있습니다.

- Multi Monitoring & Control 과 Presenter Light 소프트웨어는 PT-LW373, PT-LW333, PT-LB423, PT-LB383, PT-LB353 과만 호환됩니다.

참고

- “Multi Monitoring & Control Software” 와 호환되는 호환 평면 디스플레이용 “List of Compatible Device Models” 은 Panasonic 웹 사이트 (<https://panasonic.net/cns/prodisplays/>) 에서 다운로드할 수 있습니다 .

옵션 액세서리

옵션	모델 번호
천장 장착 브래킷	ET-PKL100H (높은 천장용) ET-PKL100S (낮은 천장용) ET-PKL420B (프로젝터 장착 브래킷)
교체용 램프	ET-LAL500
교체용 필터	ET-RFL300
D-SUB - S Video 변환 케이블	ET-ADSV
무선 모듈	ET-WML100E / ET-WML100U*1

- 무선 모듈 소프트웨어는 PT-LW373, PT-LW333, PT-LB423, PT-LB383, PT-LB353 과만 호환됩니다.

*1 이 문서에서 모델 번호의 마지막 영문자는 생략되었습니다.

참고

- 옵션 액세서리의 모델 번호는 사전 통지 없이 변경될 수 있습니다.

프로젝터 정보

리모콘

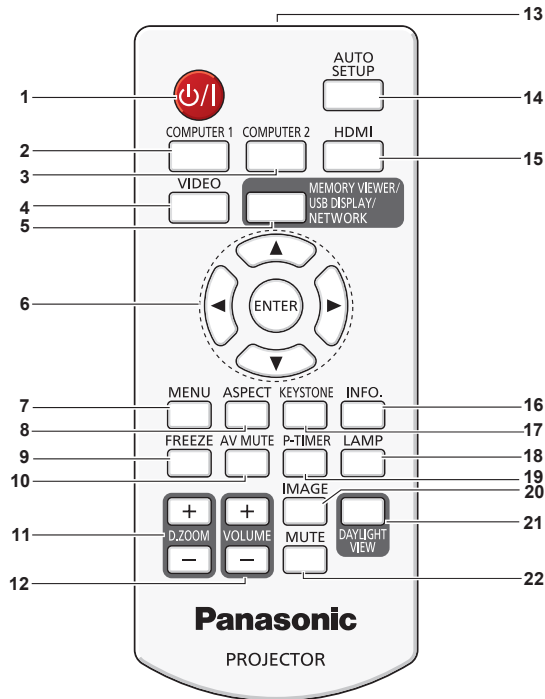

- | | |
|---|---|
| <p>1 전원 <ON/OFF> 버튼 (⏻ 대기 / 전원 켜기)
프로젝터를 켜거나 끕니다.</p> <p>2 <COMPUTER 1> 버튼
투사할 컴퓨터 1 또는 컴포넌트 (YCbCr/YPbPr) 신호를 전환합니다.</p> <p>3 <COMPUTER 2> 버튼
(PT-LW373, PT-LW333, PT-LB423, PT-LB383 및 PT-LB353 경우만)
투사할 컴퓨터 2 신호를 전환합니다.</p> <p>4 <VIDEO> 버튼
투사할 비디오 신호 또는 S-비디오 신호를 전환합니다.</p> <p>5 <MEMORY VIEWER/USB DISPLAY/NETWORK> 버튼
(PT-LW373, PT-LW333, PT-LB423, PT-LB383 및 PT-LB353 경우만)
Memory Viewer 신호, USB 디스플레이 신호 또는 네트워크 신호를 프로젝터로 전환합니다.</p> <p>6 <ENTER> 버튼/▲▼◀▶ 버튼
메뉴 화면을 이동할 때 사용합니다.</p> <p>7 <MENU> 버튼
온스크린 메뉴를 열거나 닫습니다. (➡ 44페이지)</p> <p>8 <ASPECT> 버튼
영상의 가로세로 비율을 전환합니다.</p> <p>9 <FREEZE> 버튼
투사된 영상을 일시 정지시키고 오디오를 일시적으로 음소거합니다. (➡ 40페이지)</p> <p>10 <AV MUTE> 버튼</p> | <p>11 <D.ZOOM +/-> 버튼
영상을 확대하거나 축소합니다. (➡ 41페이지)</p> <p>12 <VOLUME +/-> 버튼
내장 스피커 또는 오디오 출력의 볼륨을 조절합니다. (➡ 41페이지)</p> <p>13 리모콘 신호 이미터</p> <p>14 <AUTO SETUP> 버튼
자동 입력신호탐색, 컴퓨터자동설정 및 자동 키스톤 교정을 동시에 실행합니다. (➡ 38페이지)</p> <p>15 <HDMI> 버튼
투사할 HDMI 신호를 전환합니다.</p> <p>16 <INFO.> 버튼
[정보] 메뉴를 표시합니다. (➡ 73페이지)</p> <p>17 <KEYSTONE> 버튼
[키스톤] 메뉴를 표시합니다. (➡ 39페이지)</p> <p>18 <LAMP> 버튼
[램프 컨트롤]의 설정을 전환합니다. (➡ 41, 56페이지)</p> <p>19 <P-TIMER> 버튼
P-timer 기능을 작동합니다. (➡ 40페이지)</p> <p>20 <IMAGE> 버튼
영상 모드를 전환합니다. (➡ 41, 52페이지)</p> <p>21 <DAYLIGHT VIEW> 버튼
밝은 환경에서 프로젝터를 사용하는 경우 영상을 교정하는데 사용됩니다. (➡ 42, 54페이지)</p> <p>22 <MUTE> 버튼
오디오를 일시적으로 끌 때 사용합니다. (➡ 42페이지)</p> |
|---|---|

주의

- 리모콘을 떨어뜨리지 마십시오.
- 액체와의 접촉을 피하십시오.
- 리모콘을 개조하거나 분해하려고 하지 마십시오.
- 리모콘 후면에 설명된 다음 내용을 준수하십시오(오른쪽 그림 참조).
 1. 새 배터리를 사용한 배터리와 함께 사용하지 마십시오.
 2. 지정되지 않은 배터리를 사용하지 마십시오.
 3. 배터리를 끼울 때 극성(+ 및 -)을 올바르게 맞추십시오.
- 또한, "주요 안전사항"에서 배터리와 관련된 내용을 읽으십시오.

CAUTION

1. Do not use old battery with new one.

2. Do not use batteries other than the type specified.

3. Be sure the batteries are inserted properly.

참고

- 리모콘은 리모콘 신호 수신기를 직접 조준했을 때 약 5 m (16'4"-13'16") 거리 내에서 사용할 수 있습니다. 리모콘은 수직으로 최대 ± 30°, 수평으로 최대 ± 30°의 각도 범위에서 조작할 수 있지만 유효 제어 범위는 더 좁을 수 있습니다.
- 리모콘과 리모콘 신호 수신기 사이에 장애물이 있을 경우 리모콘이 제대로 작동하지 않을 수 있습니다.
- 스크린에 리모콘 신호를 투영해 프로젝터를 조작할 수 있습니다. 작동 범위는 스크린 특성에 따른 빛의 손실로 인해 달라질 수 있습니다.
- 형광등 또는 다른 강한 광원이 있는 장소에서 리모콘을 사용하면 프로젝터가 제대로 작동하지 않을 수 있습니다. 가능한 한 광원에서 멀리 떨어진 곳에 프로젝터를 설치하십시오.

프로젝터 본체

■ 상단

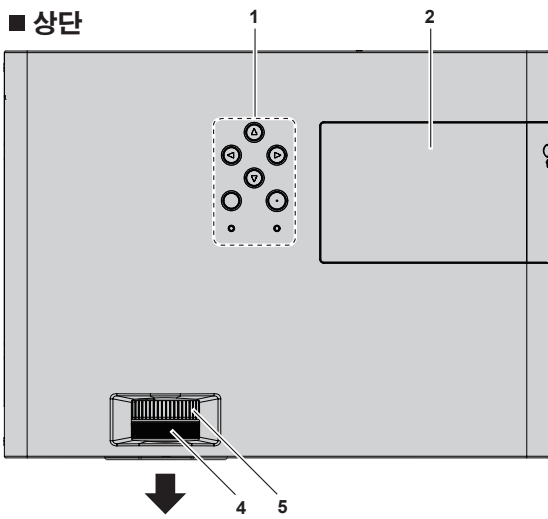

■ 하단

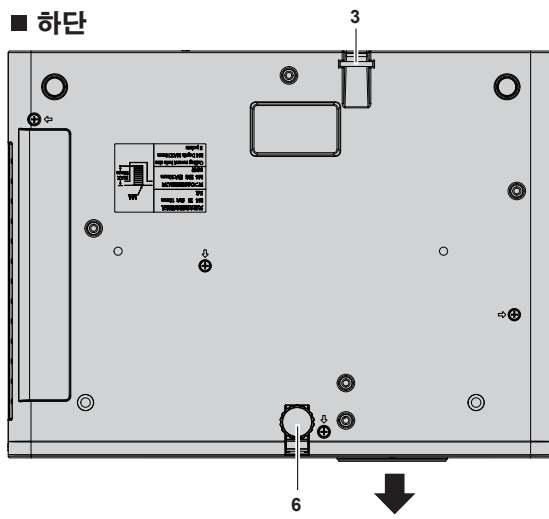

■ 측면

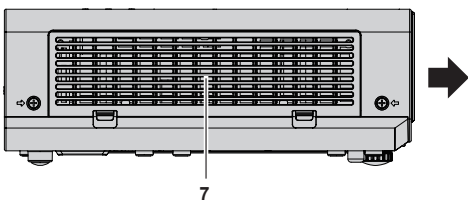

■ 전방

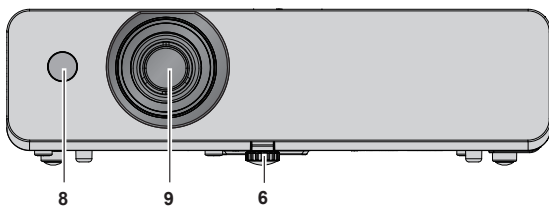

■ 측면

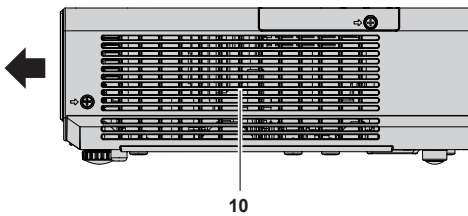

■ 후방

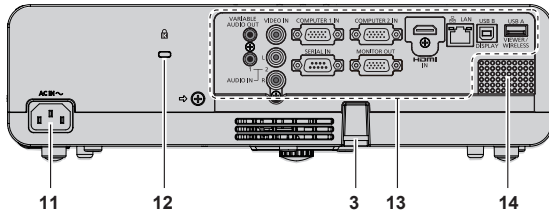

← : 투사 방향

경고

배기구 가까이로 손 및 다른 물체를 가져가지 마십시오.

- 손과 얼굴을 배기구로부터 멀리 떨어뜨리십시오.
 - 손가락을 집어넣지 마십시오.
 - 열에 민감한 물건을 가까이 가져가지 마십시오.
- 공기 배출구에서 발생하는 뜨거운 공기가 화상, 부상, 변형을 일으킬 수 있습니다.

- | | |
|---|--|
| <p>1 제어 패널 및 표시등 (➡ 19페이지)</p> <p>2 램프 커버 (➡ 96페이지)
램프는 내부에 있습니다.</p> <p>3 보안 체인 걸이
도난 방지 케이블 등을 연결합니다.</p> <p>4 초점 링(앞쪽)
초점을 조정합니다.</p> <p>5 줌 링(뒤쪽)
줌을 조정합니다.</p> <p>6 조절식 다리
투사 각도를 조정합니다.</p> | <p>7 공기 흡입구 / 에어 필터 커버 (➡ 93페이지)
안에 공기 필터가 있습니다.</p> <p>8 리모콘 신호 수신기</p> <p>9 프로젝션 렌즈</p> <p>10 공기 배출구</p> <p>11 <AC IN> 단자
제공된 전원 코드를 연결합니다.</p> <p>12 보안 슬롯
이 보안 슬롯은 Kensington 보안 케이블과 호환됩니다.</p> <p>13 후면 단자</p> <p>14 스피커</p> |
|---|--|

주의

- 프로젝터의 환기구 (흡입구 및 배출구)를 막아 두지 마십시오.

제어 패널 및 표시등

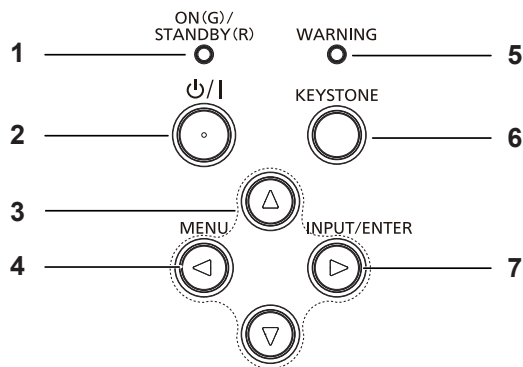

- | | |
|--|--|
| <p>1 전원 표시등 <ON(G)/STANDBY(R)>
전원 상태를 표시합니다.</p> <p>2 전원 <⏻/⏻> 버튼 (⏻ 대기 / ⏻ 전원 켜기)
프로젝터를 켜거나 끕니다. (⏻ 대기 / ⏻ 전원 켜기)</p> <p>3 ▲▼◀▶ 버튼
메뉴 작업 시 메뉴 항목을 선택할 때 사용합니다.</p> <p>4 <MENU> / ◀ 버튼
메뉴 화면을 표시합니다.</p> | <p>5 경고 표시등 <WARNING>
프로젝터의 비정상적 상태를 나타냅니다.</p> <p>6 <KEystone> 버튼
키스톤을 교정할 때 사용합니다. (➡ 39페이지)</p> <p>7 <INPUT/ENTER> / ▶ 버튼
입력 소스 메뉴를 표시합니다. (➡ 37, 48페이지)
메뉴 화면이 표시되었을 때 <ENTER> 버튼 실행에 사용합니다.</p> |
|--|--|

참고

- 제어 패널의 <INPUT/ENTER> 버튼은 메뉴 화면이 표시되었을 때 <ENTER> 버튼과 동일한 기능을 합니다. 메뉴 화면의 조작 절차는 리모콘 조작과 제어 패널 조작을 통일시키기 위해 본 설명서에서 "<ENTER> 버튼을 누릅니다"와 같이 설명합니다.

후면 단자

■ PT-LW373, PT-LW333, PT-LB423, PT-LB383 및 PT-LB353 경우만

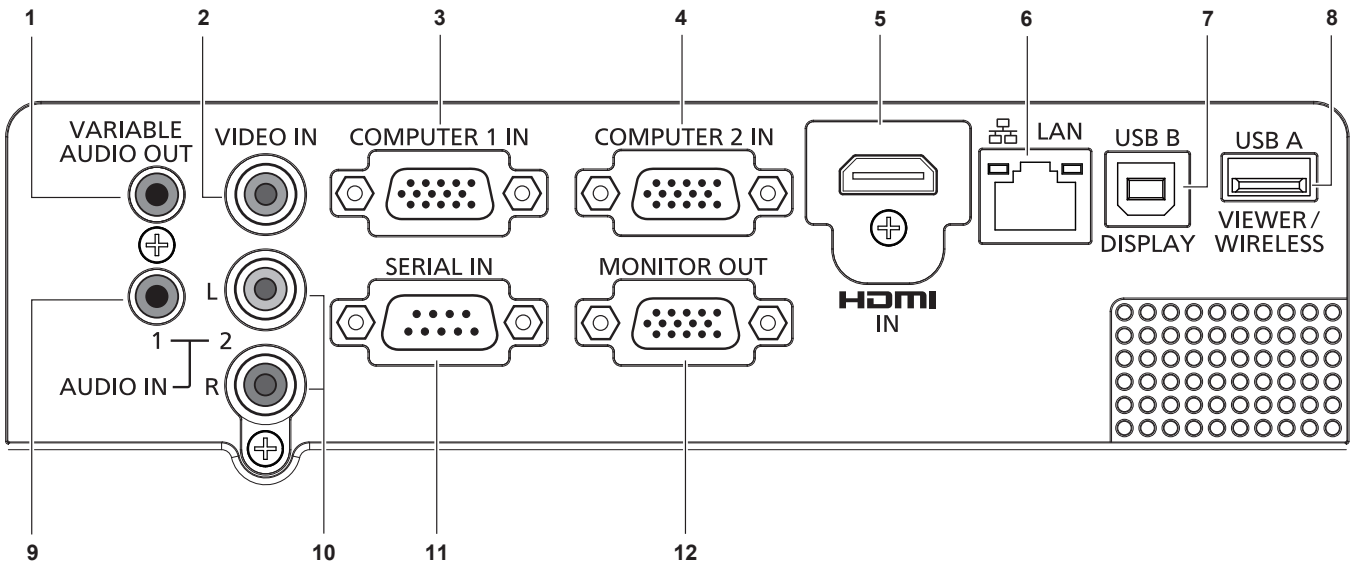

- | | |
|---|--|
| <p>1 <VARIABLE AUDIO OUT> 단자
프로젝터로 입력된 오디오 신호를 출력하기 위한 단자입니다.</p> <p>2 <VIDEO IN> 단자
비디오 신호를 입력하기 위한 단자입니다.</p> <p>3 <COMPUTER 1 IN> 단자
RGB, 컴포넌트(YC_BC_R/YP_BP_R) 또는 S-비디오 신호를 입력하기 위한 단자입니다.</p> <p>4 <COMPUTER 2 IN> 단자
RGB 신호를 입력하기 위한 단자입니다.</p> <p>5 <HDMI IN> 단자
HDMI 신호를 입력하기 위한 단자입니다.</p> <p>6 <LAN> 단자
네트워크에 연결하기 위한 LAN 단자입니다.</p> <p>7 <USB B (DISPLAY)> 단자
이 단자는 USB 디스플레이 기능을 이용하려는 경우 USB 케이블을 이용해 프로젝터를 컴퓨터에 연결할 때 사용됩니다.</p> | <p>8 <USB A (VIEWER/WIRELESS)> 단자
Memory Viewer 기능을 사용하는 경우, USB 메모리를 이 단자에 직접 삽입합니다. (▶ 75페이지)
무선 LAN 기능 사용 시 무선 모듈(모델 번호: ET-WML100)을 직접 이 단자에 연결하십시오. (▶ 80페이지)</p> <p>9 <AUDIO IN 1> 단자
컴퓨터 오디오 신호를 입력하기 위한 단자입니다.</p> <p>10 <AUDIO IN 2 (L/R)> 단자
비디오, S-비디오 및 YC_BC_R/YP_BP_R 오디오 신호를 입력하기 위한 단자입니다.
왼쪽(L) 단자와 오른쪽(R) 단자가 있습니다.</p> <p>11 <SERIAL IN> 단자
컴퓨터를 연결하여 프로젝터를 외부에서 제어하기 위한 RS-232C 호환 단자입니다.</p> <p>12 <MONITOR OUT> 단자
RGB 신호를 <COMPUTER 1 IN> 단자 또는 <COMPUTER 2 IN> 단자에서 외부 모니터로 출력하기 위한 단자입니다.
이 단자에서 컴퓨터 1 또는 컴퓨터 2 입력으로 전환 시 해당 입력 신호를 출력합니다.</p> |
|---|--|

주의

- LAN 케이블을 프로젝터에 직접 연결하는 경우에는 실내에 네트워크 연결을 구축해야 합니다.

■ PT-LB303 의 경우만

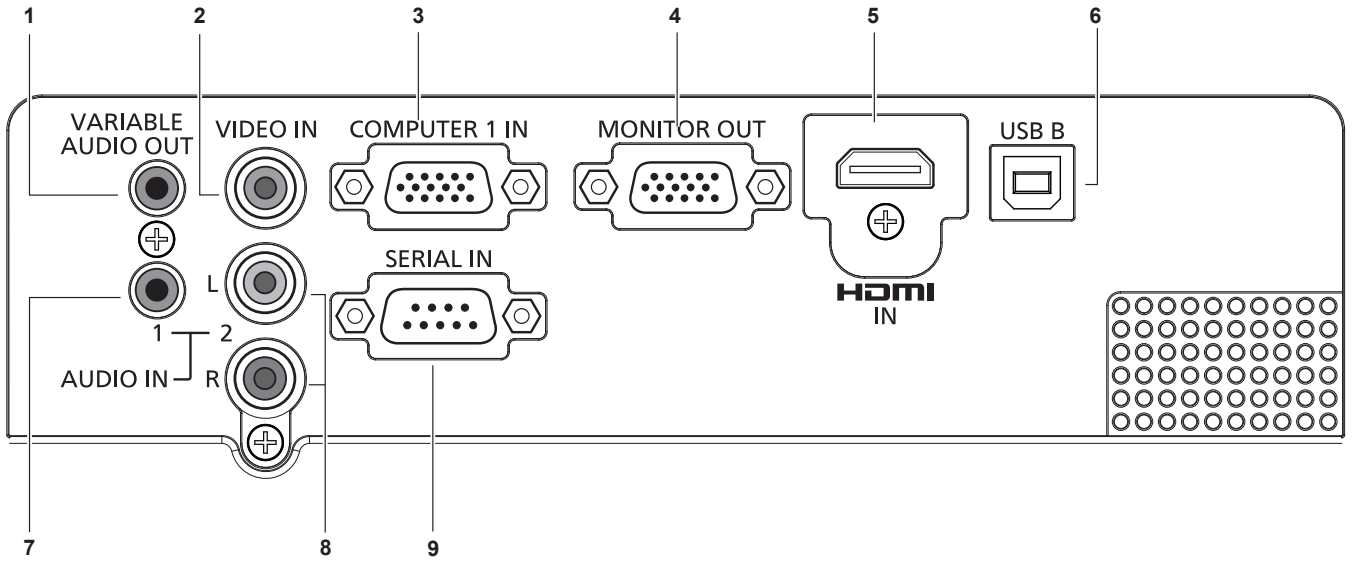

1 <VARIABLE AUDIO OUT> 단자

프로젝터로 입력된 오디오 신호를 출력하기 위한 단자입니다.

2 <VIDEO IN> 단자

비디오 신호를 입력하기 위한 단자입니다.

3 <COMPUTER 1 IN> 단자

RGB, YP_BP_R/YC_BC_R 또는 S-비디오 신호를 입력하기 위한 단자입니다.

4 <MONITOR OUT> 단자

RGB 신호를 외부 모니터로 출력하기 위한 단자입니다.

5 <HDMI IN> 단자

HDMI 신호를 입력하기 위한 단자입니다.

6 <USB B> 단자

서비스 전용입니다.

7 <AUDIO IN 1> 단자

컴퓨터 오디오 신호를 입력하기 위한 단자입니다. 또한, [HDMI 설정] → [사운드]를 [컴퓨터]로 설정한 경우, 이 단자는 HDMI 입력 소스가 선택되었을 때 <AUDIO IN 1> 단자로 입력되는 입력 신호의 아날로그 오디오를 출력합니다.

8 <AUDIO IN 2 (L/R)> 단자

비디오, S-비디오 및 YC_BC_R/YP_BP_R 오디오 신호를 입력하기 위한 단자입니다. 왼쪽(L) 단자와 오른쪽(R) 단자가 있습니다.

9 <SERIAL IN> 단자

컴퓨터를 연결하여 프로젝터를 외부에서 제어하기 위한 RS-232C 호환 단자입니다.

리모컨 준비

배터리 설치 및 제거



그림 1



그림 2

- 1) 커버를 엽니다. (그림 1)
- 2) 배터리를 설치하고 커버를 닫습니다("●" 쪽을 먼저 삽입). (그림 2)
 - 배터리를 제거할 때는 위 단계를 반대 순서로 진행합니다.

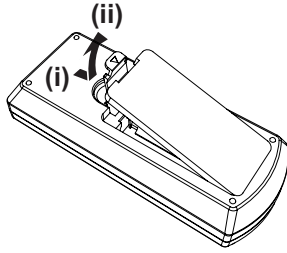
다수의 프로젝터를 사용하는 경우

프로젝터가 여러 대 있는 시스템을 사용하는 경우 모든 프로젝터를 동시에 조작할 수 있으며 각 프로젝터에 고유 ID 번호가 지정된 경우에는 리모컨을 사용하여 각 프로젝터를 개별적으로 조작할 수 있습니다.

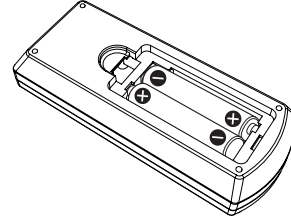
ID 번호를 설정하려면 프로젝터의 ID 번호를 설정한 후 리모컨에도 ID 번호를 설정해야 합니다.

본 기기(프로젝터 및 리모컨)의 공장 기본 ID 번호는 [전체]로 설정되어 있으며, 이 설정을 이용해서 제어할 수 있습니다. 필요한 경우 리모컨과 프로젝터에 ID 번호를 설정하십시오. 리모컨의 ID 번호를 설정하는 방법은 "리모컨 ID 번호 설정" (➔ 42페이지)을 참조하십시오.

참고

- [확장하다] 메뉴 → [리모컨]에서 프로젝터의 ID 번호를 설정하십시오. (➔ 70페이지)

2장 시작하기

이 장에서는 설정 및 연결 등 프로젝터를 사용하기 전에 수행해야 하는 사항들을 설명합니다.

설정

설치 모드

프로젝터를 설정하는 방법은 4 가지가 있습니다 설치 위치에 따라 [디스플레이] 메뉴 → [사업 방식] (→ 51페이지)을 설정합니다.

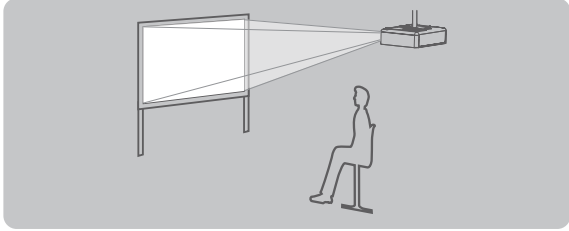
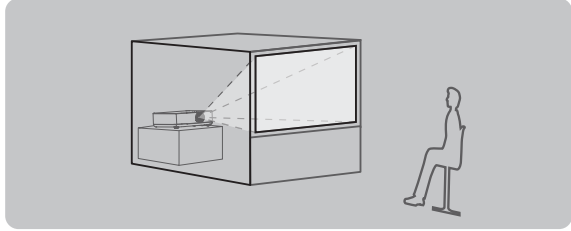
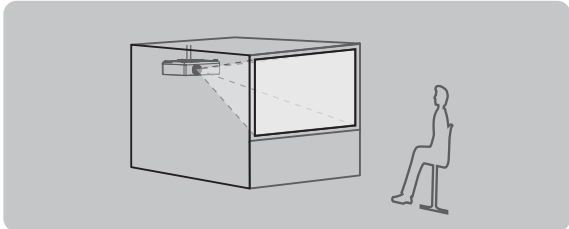
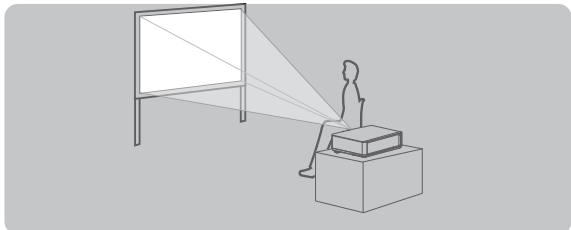
천장에 설치해 앞으로 투사 		책상/바닥에 설치해 후면에서 투사 (반투명 스크린 사용) 	
메뉴 항목	방법	메뉴 항목	방법
[사업 방식]	[천장/전면투영]	[사업 방식]	[배면투사]
천장에 설치해 후면에서 투사 (반투명 스크린 사용) 		책상/바닥에 설치해 전면에서 투사 	
메뉴 항목	방법	메뉴 항목	방법
[사업 방식]	[천장/배면투사]	[사업 방식]	[전면투영]

천장 장착용 부품(옵션)

이를 위해 천장 장착 브래킷 옵션이 필요합니다. 프로젝터 장착 브래킷을 반드시 높은 천장 또는 낮은 천장용 천장 장착 브래킷과 함께 사용하십시오.

모델 번호: ET-PKL100H (높은 천장용), ET-PKL100S (낮은 천장용), ET-PKL420B (프로젝터 장착 브래킷)

- 본 프로젝터에 지정된 천장 장착 브래킷만 사용하십시오.
- 브래킷과 프로젝터를 설치할 때는 천장 장착 브래킷의 설치 설명서를 참조하십시오.

주의

- 프로젝터 성능과 안전을 보장하기 위해서는 대리점 또는 전문 기술자에게 의뢰해 천장 장착 브래킷을 설치해야 합니다.

스크린 크기 및 투사 거리

프로젝터를 설치하려면 화면 크기와 투사 거리를 참조하십시오. 이미지 크기와 이미지 위치는 화면 크기와 화면 위치에 맞춰 조정 가능합니다.

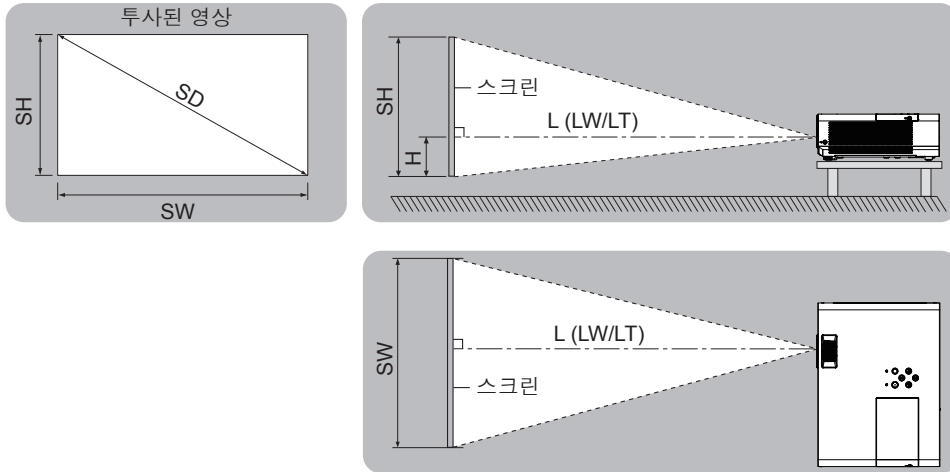

L (LW/LT) *1	투사 거리(m)
SH	영상 높이(m)
SW	영상 너비(m)
H	렌즈 중심부에서 영상 하단까지 거리(m)
SD	투사된 영상 크기(m)

*1 LW : 최소 거리
LT : 최대 거리

주의

- 설치하기 전에 "사용 시 주의 사항" (➡ 11페이지)을 읽으십시오.

투사 거리

PT-LW373의 경우

아래의 모든 측정값은 근사치이며 실제 측정값과 약간 다를 수도 있습니다. (단위: m)

투사 크기 스크린 대각선(SD)	4:3 화면 비율			16:9 화면 비율			16:10 화면 비율		
	최소 거리 (LW)	최대 거리 (LT)	고도 위치 (H)	최소 거리 (LW)	최대 거리 (LT)	고도 위치(H)	최소 거리 (LW)	최대 거리 (LT)	고도 위치 (H)
0.76 (30")	1.1	1.3	0.065	1.0	1.2	0.008	0.9	1.1	0.027
1.02 (40")	1.4	1.7	0.087	1.3	1.6	0.011	1.3	1.5	0.036
1.27 (50")	1.8	2.2	0.109	1.6	2.0	0.014	1.6	1.9	0.046
1.52 (60")	2.2	2.6	0.131	2.0	2.4	0.017	1.9	2.3	0.055
1.78 (70")	2.5	3.0	0.152	2.3	2.8	0.019	2.2	2.7	0.063
2.03 (80")	2.9	3.5	0.174	2.6	3.2	0.022	2.6	3.1	0.072
2.29 (90")	3.3	3.9	0.196	3.0	3.6	0.025	2.9	3.5	0.082
2.54 (100")	3.6	4.4	0.218	3.3	4.0	0.028	3.2	3.8	0.091
3.05 (120")	4.4	5.2	0.261	4.0	4.8	0.033	3.8	4.6	0.109
3.81 (150")	5.4	6.6	0.327	4.9	5.9	0.041	4.8	5.8	0.137
5.08 (200")	7.3	8.7	0.435	6.6	7.9	0.054	6.4	7.7	0.181
6.35 (250")	9.1	10.9	0.544	8.3	9.9	0.068	8.0	9.7	0.227
7.62 (300")	10.9	13.1	0.653	9.9	11.9	0.082	9.6	11.6	0.272

2장 시작하기 - 설정

PT-LW333의 경우

아래의 모든 측정값은 근사치이며 실제 측정값과 약간 다를 수도 있습니다. (단위: m)

투사 크기 스크린 대각선(SD)	4:3 화면 비율			16:9 화면 비율			16:10 화면 비율		
	최소 거리 (LW)	최대 거리 (LT)	고도 위치 (H)	최소 거리 (LW)	최대 거리 (LT)	고도 위치(H)	최소 거리 (LW)	최대 거리 (LT)	고도 위치 (H)
0.76 (30")	1.1	1.3	0.065	1.0	1.2	0.008	0.9	1.1	0.027
1.02 (40")	1.4	1.7	0.087	1.3	1.6	0.011	1.3	1.5	0.036
1.27 (50")	1.8	2.2	0.109	1.6	2.0	0.014	1.6	1.9	0.046
1.52 (60")	2.2	2.6	0.131	2.0	2.4	0.017	1.9	2.3	0.055
1.78 (70")	2.5	3.0	0.152	2.3	2.8	0.019	2.2	2.7	0.063
2.03 (80")	2.9	3.5	0.174	2.6	3.1	0.022	2.5	3.1	0.072
2.29 (90")	3.3	3.9	0.196	3.0	3.5	0.025	2.9	3.4	0.082
2.54 (100")	3.6	4.3	0.218	3.3	3.9	0.028	3.2	3.8	0.091
3.05 (120")	4.3	5.2	0.261	3.9	4.7	0.033	3.8	4.6	0.109
3.81 (150")	5.4	6.5	0.327	4.9	5.9	0.041	4.8	5.8	0.137
5.08 (200")	7.3	8.7	0.435	6.6	7.9	0.054	6.4	7.7	0.181
6.35 (250")	9.1	10.9	0.544	8.2	9.9	0.068	8.0	9.6	0.227
7.62 (300")	10.9	13.1	0.653	9.9	11.9	0.082	9.6	11.6	0.272

PT-LB423, PT-LB383, PT-LB353 및 PT-LB303의 경우

아래의 모든 측정값은 근사치이며 실제 측정값과 약간 다를 수도 있습니다. (단위: m)

투사 크기 스크린 대각선(SD)	4:3 화면 비율			16:9 화면 비율		
	최소 거리 (LW)	최대 거리 (LT)	고도 위치(H)	최소 거리 (LW)	최대 거리 (LT)	고도 위치(H)
0.76 (30")	0.9	1.1	0.065	1.0	1.2	0.008
1.02 (40")	1.2	1.4	0.087	1.3	1.6	0.011
1.27 (50")	1.5	1.8	0.109	1.6	2.0	0.014
1.52 (60")	1.8	2.2	0.131	2.0	2.4	0.017
1.78 (70")	2.1	2.5	0.152	2.3	2.8	0.019
2.03 (80")	2.4	2.9	0.174	2.6	3.2	0.022
2.29 (90")	2.7	3.3	0.196	3.0	3.6	0.025
2.54 (100")	3.0	3.6	0.218	3.3	4.0	0.028
3.05 (120")	3.6	4.4	0.261	4.0	4.8	0.033
3.81 (150")	4.5	5.5	0.327	4.9	5.9	0.041
5.08 (200")	6.1	7.3	0.435	6.6	7.9	0.054
6.35 (250")	7.6	9.1	0.544	8.3	9.9	0.068
7.62 (300")	9.1	10.9	0.653	9.9	11.9	0.082

투사 거리 공식

본 설명서에 나열되지 않은 스크린 크기를 사용하려면 스크린 크기 SD(m)를 확인하고 해당 공식을 이용하여 투사 거리를 계산하십시오.

모든 공식의 단위는 m입니다. (다음 계산 공식으로 얻어진 값에는 약간의 오차가 포함되어 있습니다.)

투사된 영상 크기 SD(단위: 인치)를 대체 입력하여 투사 거리를 계산하려면 SD 값에 0.0254를 곱하십시오.

PT-LW373의 경우

	4:3 화면 비율	16:9 화면 비율	16:10 화면 비율
스크린 높이(SH)	= $0.6 \times SD$	= $0.490 \times SD$	= $0.530 \times SD$
스크린 너비(SW)	= $0.8 \times SD$	= $0.872 \times SD$	= $0.848 \times SD$
최소 거리(LW)	= $1.4369 \times SD - 0.025$	= $1.3045 \times SD - 0.025$	= $1.2692 \times SD - 0.025$
최대 거리(LT)	= $1.7263 \times SD - 0.025$	= $1.5673 \times SD - 0.025$	= $1.5249 \times SD - 0.025$

PT-LW333의 경우

	4:3 화면 비율	16:9 화면 비율	16:10 화면 비율
스크린 높이(SH)	= $0.6 \times SD$	= $0.490 \times SD$	= $0.530 \times SD$
스크린 너비(SW)	= $0.8 \times SD$	= $0.872 \times SD$	= $0.848 \times SD$
최소 거리(LW)	= $1.4332 \times SD - 0.02327$	= $1.3008 \times SD - 0.02327$	= $1.2660 \times SD - 0.02327$
최대 거리(LT)	= $1.7202 \times SD - 0.02367$	= $1.5615 \times SD - 0.02367$	= $1.5195 \times SD - 0.02367$

PT-LB423, PT-LB383, PT-LB353 및 PT-LB303의 경우

	4:3 화면 비율	16:9 화면 비율
스크린 높이(SH)	= $0.6 \times SD$	= $0.490 \times SD$
스크린 너비(SW)	= $0.8 \times SD$	= $0.872 \times SD$
최소 거리(LW)	= $1.1974 \times SD - 0.025$	= $1.3045 \times SD - 0.025$
최대 거리(LT)	= $1.4386 \times SD - 0.025$	= $1.5673 \times SD - 0.025$

조절식 다리 조절

영사기의 전면부를 들어 올리고 받침대 고정 장치를 손가락으로 눌러 영사기의 각도를 위아래로 조정합니다. 손가락을 떼서 조절좌를 고정합니다.

미세 조정하려면 조절좌를 회전시킵니다.

그림과 같이 받침대 조절좌를 돌리면 길이가 늘어나고 반대로 돌리면 줄어듭니다.

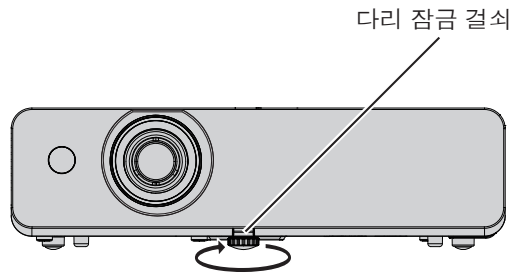

조정 가능 범위
조절식 다리: 40 mm (1-9/16")

주의

- 램프가 켜져 있는 동안에는 배기구에서 뜨거운 바람이 나옵니다. 조절식 다리를 조정할 때 배기구를 직접 만지지 마십시오.
- 투사된 이미지에서 키스톤 왜곡이 발생하는 경우, [확장하다] 메뉴에서 [키스톤]을 수행하십시오. (▶ 61페이지)

연결

연결하기 전에

- 연결하기 전에 연결할 외부 장치의 사용 설명서를 주의하여 읽으십시오.
- 케이블을 연결하기 전에 장치의 전원 스위치를 끕니다.
- 케이블을 연결하기 전에 다음 사항에 유의하십시오. 그렇지 않으면 오작동이 발생할 수도 있습니다.
 - 프로젝터에 연결된 장치 또는 프로젝터 자체에 케이블을 연결할 때는 사전에 근처에 있는 금속 물체를 먼저 신체에서 정전기를 없애십시오.
 - 프로젝터에 연결된 장치 또는 프로젝터 본체에 케이블을 연결할 때 지나치게 긴 케이블을 사용하지 마십시오. 케이블이 길수록 노이즈에 더 민감해집니다. 케이블을 감겨진 상태로 사용하면 케이블이 안테나 역할을 하기 때문에 노이즈에 더 민감해질 수 있습니다.
 - 케이블을 연결할 때는 GND를 먼저 연결한 다음 연결 장치의 연결 단자를 똑바로 삽입하십시오.
- 연결 케이블이 장치와 함께 제공되지 않은 경우 또는 장치 연결에 사용하는 케이블 (옵션)이 없는 경우에는 장치에 맞는 시스템 연결 케이블을 준비하십시오.
- 파동이 심하게 흔들리는 비디오 신호는 화면의 영상이 불규칙하게 흔들리거나 아른거리는 현상이 나타나는 원인이 됩니다. 이 경우에는 TBC(time base corrector)를 연결해야 합니다.
- 본 프로젝터는 비디오 신호, S-비디오 신호, YC_BC_R/YP_BP_R 신호, 아날로그 RGB 신호(동기 신호는 TTL 레벨) 및 디지털 신호를 입력 받습니다.
- 일부 컴퓨터 모델 또는 그래픽 카드는 프로젝터와 호환되지 않습니다.
- 긴 케이블을 사용해 각 장비를 프로젝터에 연결할 경우 보정기를 사용하지 않으면 영상 제대로 나타나지 않습니다.
- 프로젝터가 지원하는 비디오 신호에 대한 자세한 내용은 "호환 가능한 신호 목록"을 참조하십시오. (▶ 104페이지)

<COMPUTER 1 IN> 단자의 핀 지정 및 신호명

외관	핀 번호	신호명	핀 번호	신호명
	①	R/P _R /S-C	⑨	+ 5 V
	②	G/Y/S-Y	⑩	GND
	③	B/P _B /-	⑪	GND
	④	—	⑫	DDC 데이터
	⑤	GND	⑬	HD/SYNC
	⑥	GND	⑭	VD
	⑦	GND	⑮	DDC 클럭
	⑧	GND		

<COMPUTER 2 IN> 단자의 핀 지정 및 신호명

(PT-LW373, PT-LW333, PT-LB423, PT-LB383 및 PT-LB353 경우만)

외관	핀 번호	신호명	핀 번호	신호명
	①	R	⑨	+ 5 V
	②	G	⑩	GND
	③	B	⑪	—
	④	—	⑫	DDC 데이터
	⑤	GND	⑬	HD/SYNC
	⑥	GND	⑭	VD
	⑦	GND	⑮	DDC 클럭
	⑧	GND		

<MONITOR OUT> 단자의 핀 지정 및 신호명

외관	핀 번호	신호명	핀 번호	신호명
	①	R	⑨	—
	②	G	⑩	GND
	③	B	⑪	—
	④	—	⑫	—
	⑤	GND	⑬	HD/SYNC
	⑥	GND	⑭	VD
	⑦	GND	⑮	—
	⑧	GND		

<HDMI IN> 단자의 핀 지정 및 신호명

외관	핀 번호	신호명	핀 번호	신호명
	①	T.M.D.S 데이터 2+	⑪	T.M.D.S 클럭 차폐
	②	T.M.D.S 데이터 2 차폐	⑫	T.M.D.S 클럭 -
	③	T.M.D.S 데이터 2-	⑬	CEC
	④	T.M.D.S 데이터 1+	⑭	—
	⑤	T.M.D.S 데이터 1 차폐	⑮	SCL
	⑥	T.M.D.S 데이터 1-	⑯	SDA
	⑦	T.M.D.S 데이터 0+	⑰	DDC/CEC GND
	⑧	T.M.D.S 데이터 0 차폐	⑱	+5V
	⑨	T.M.D.S 데이터 0-		핫 플러그 탐색
	⑩	T.M.D.S 클럭 +		

연결 예: AV 장비

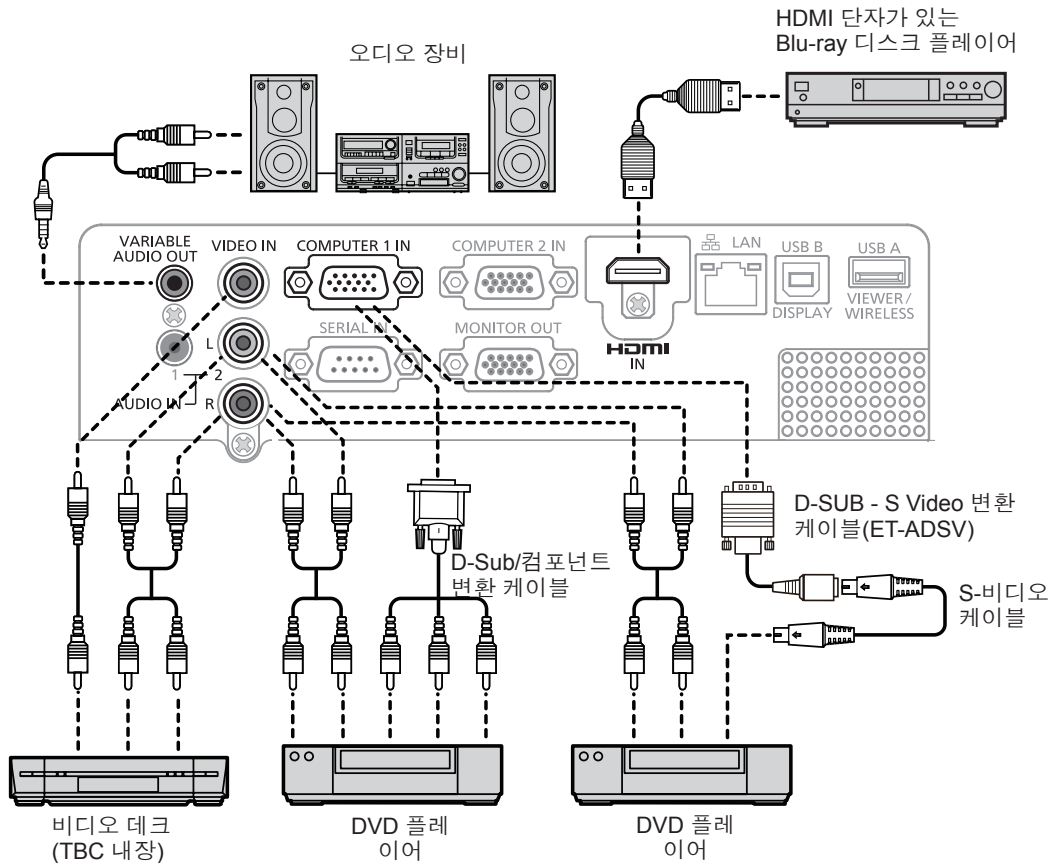

주의

- VCR을 연결하는 경우 항상 다음 중 하나를 사용하십시오.
 - TBC(time base corrector)가 내장된 VCR.
 - 프로젝터와 VCR 사이의 TBC(time base corrector).
- 비표준 버스트 신호가 연결되면 영상이 왜곡될 수 있습니다. 이러한 경우, 프로젝터와 외부 장치 사이에 TBC(time base corrector)를 연결하십시오.

참고

- HDMI 케이블의 경우, HDMI 표준을 준수하는 HDMI High Speed 케이블을 사용하십시오. HDMI 표준을 준수하지 않는 케이블을 사용할 경우 영상이 간섭을 받거나 표시되지 않을 수 있습니다.
- 이 프로젝터는 VIERA 링크(HDMI)를 지원하지 않습니다.
- <VARIABLE AUDIO OUT> 단자를 케이블로 연결하면 내장 스피커에서 사운드가 출력되지 않습니다.
- S-비디오 신호를 입력하는 경우, 옵션인 D-SUB - S Video 변환 케이블(모델 번호 ET-ADSV)이 필요합니다.

연결 예: 컴퓨터

■ PT-LW373, PT-LW333, PT-LB423, PT-LB383 및 PT-LB353 경우만

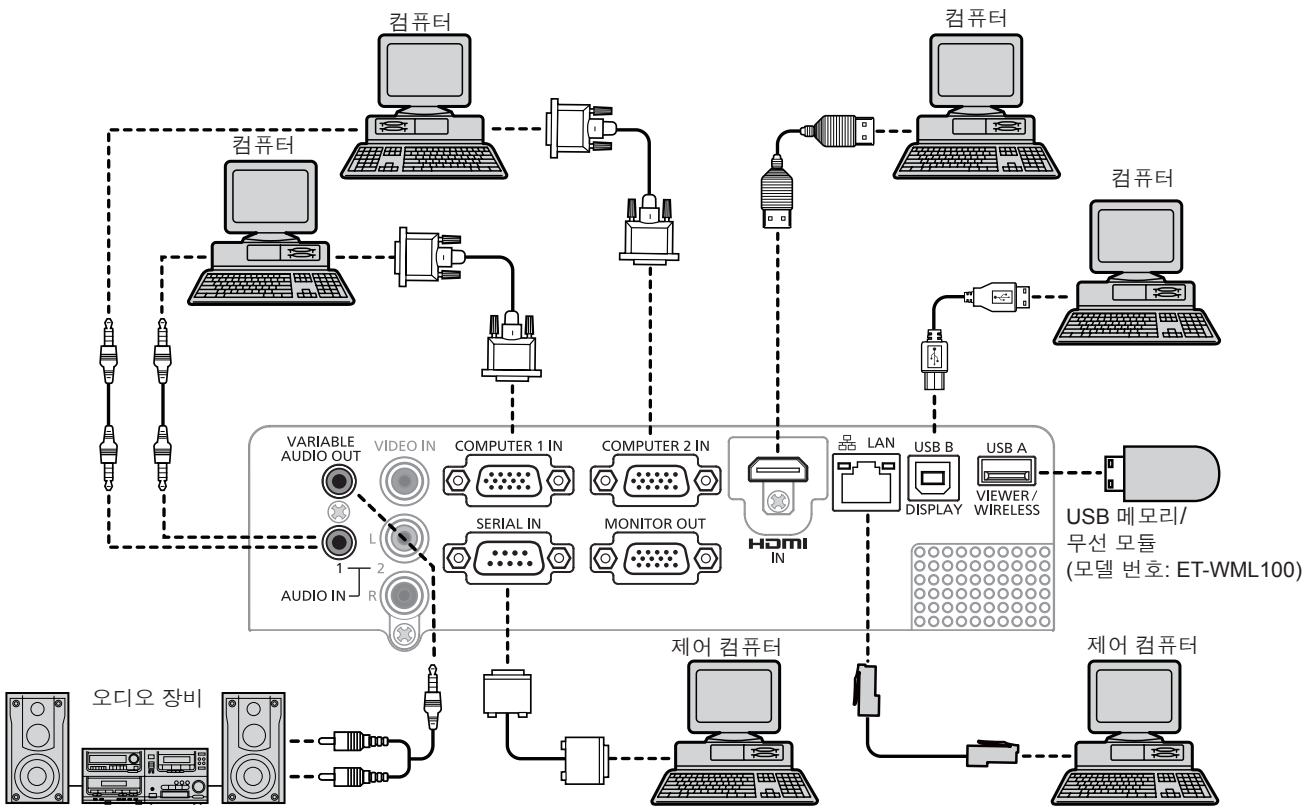

■ PT-LB303 경우만

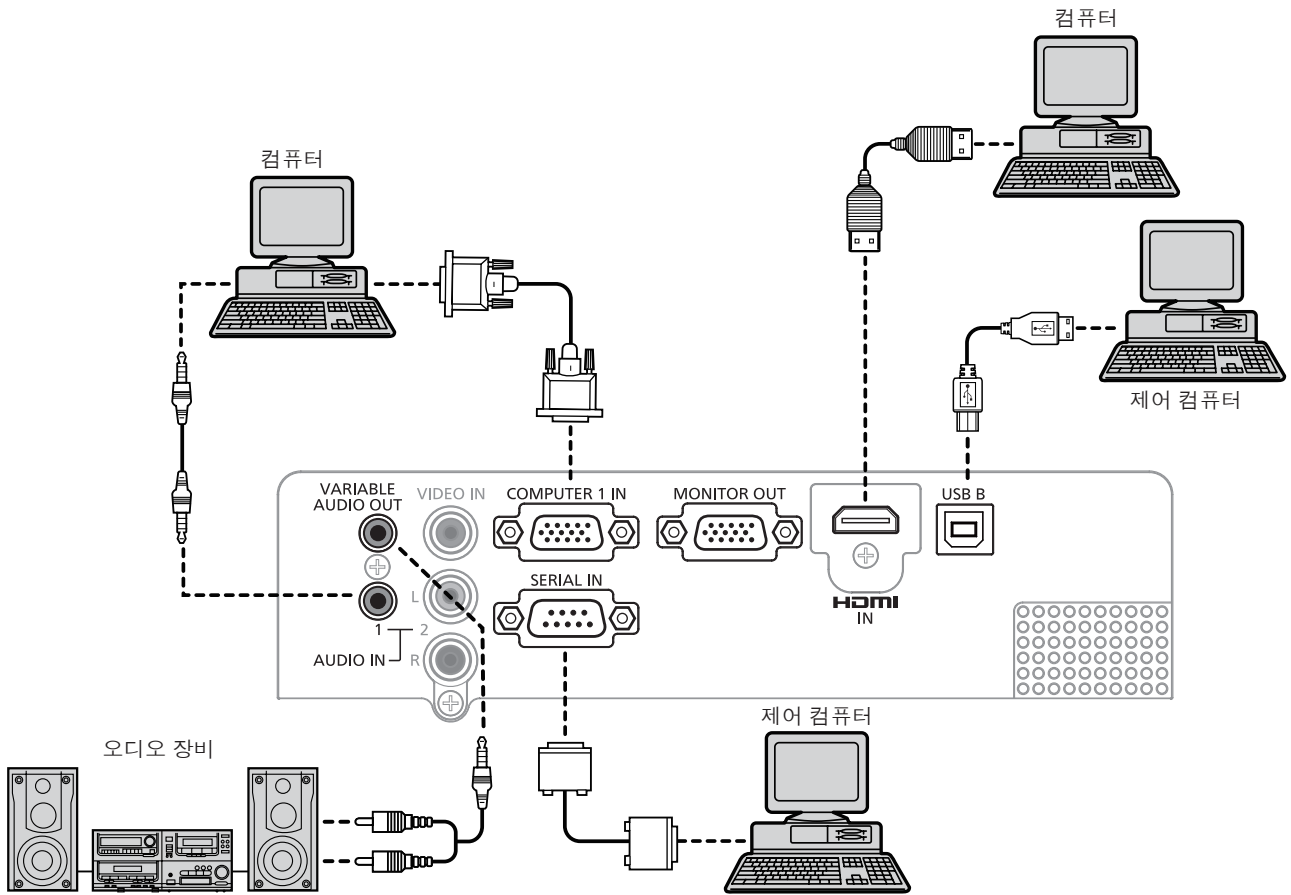

주의

- 프로젝터를 컴퓨터 또는 외부 장치에 연결할 때는 각 장치와 함께 제공된 전원 코드 및 시판되는 차폐 케이블을 사용하십시오.

참고

- 다시 시작 기능(마지막 메모리)이 있는 컴퓨터를 사용하여 프로젝터를 조작하는 경우, 프로젝터를 작동시키기 위해 다시 시작 기능을 재설정해야 할 수도 있습니다.
- <VARIABLE AUDIO OUT> 단자를 케이블로 연결하면 내장 스피커에서 사운드가 출력되지 않습니다.
- 컴퓨터 등 외부 장치 DVD-D 단자의 비디오 신호는 변환 케이블을 통해 <HDMI IN> 단자로 연결되며, [설정] 메뉴 → [HDMI 설정] → [사운드]가 [컴퓨터](➡ 58페이지)에 설정되고 오디오 신호가 <AUDIO IN 1> 단자로 입력됩니다.

3장 기본 조작

이 장에서는 기본 조작을 수행하는 방법에 대해 설명합니다.

전원 켜기/끄기

전원 코드 연결

제공된 전원 코드가 쉽게 분리되지 않도록 프로젝터 본체에 단단히 고정되었는지 확인하십시오.
전원 코드 취급에 관한 자세한 내용은 "주요 안전사항"을 참조하십시오. (▶ 4페이지)

연결

- 1) 프로젝터 본체 후면에 있는 <AC IN> 단자와 전원 코드 커넥터의 모양을 확인하고 올바른 방향으로 플러그를 끝까지 삽입합니다.

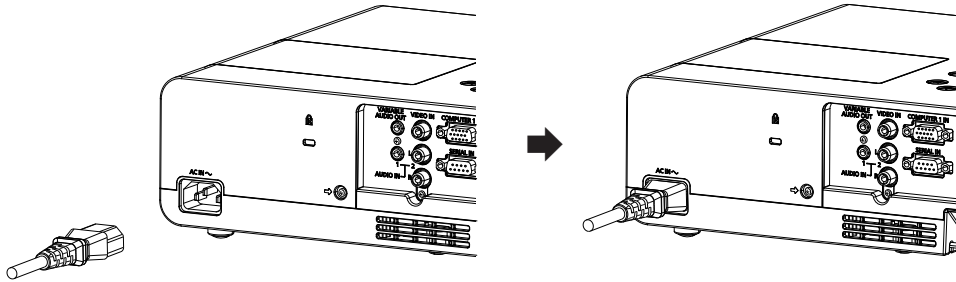

제거

- 1) 프로젝터가 대기 모드인지 확인한 후에 콘센트에서 전원 플러그를 뽑습니다.
- 2) <AC IN> 단자에서 전원 코드 커넥터를 분리합니다.

전원 표시등

전원 표시등 <ON(G)/STANDBY(R)>는 전원의 상태를 알려줍니다. 프로젝터를 조작하기 전에 전원 표시등 <ON(G)/STANDBY(R)>의 상태를 확인하십시오.

전원 표시등 <ON(G)/STANDBY(R)>

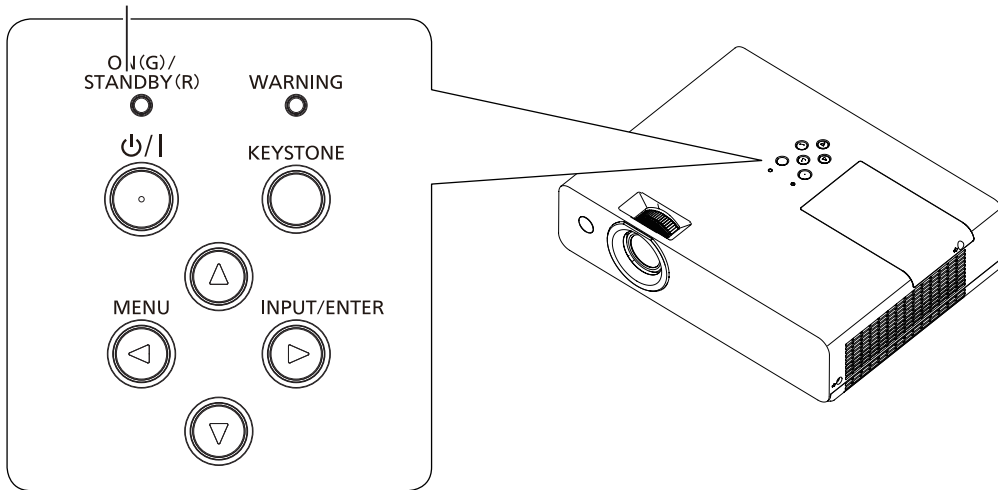

표시등 상태		상태
켜지지 않음		프로젝터가 꺼져 있습니다. (전원 코드가 빠져 있습니다.)
적색	켜기	프로젝터가 꺼져 있습니다. (대기 모드)
	점멸	전원을 켜 후 프로젝트가 예열 상태입니다. 잠시 후에 프로젝트가 투사 상태가 됩니다. 프로젝터가 냉각되고 있습니다. 잠시 후에 전원이 꺼집니다. (대기 모드로 전환됩니다.)
녹색	켜기	투사 중입니다.
	점멸	프로젝터가 전원 관리 기능을 통해 준비 완료 모드입니다.
주황색	켜기	내부에서 비정상적 상태가 감지되었습니다. (경고)
	점멸	프로젝터 내부 온도가 비정상적으로 높습니다. (경고)

프로젝터 전원 켜기

프로젝터를 켜기 전에 다른 모든 장치가 올바르게 연결되었는지 확인하십시오. (➡ 29페이지)

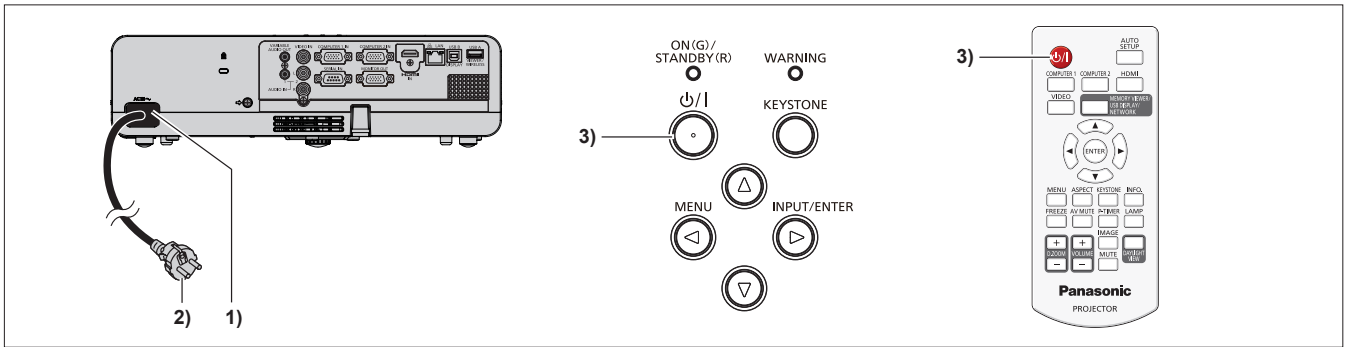

1) 프로젝터 본체에 전원 코드를 연결합니다.

2) 전원 플러그를 콘센트에 연결합니다.

- 전원 표시등 <ON(G)/STANDBY(R)>가 빨간색으로 켜지고 프로젝터가 대기 모드로 전환됩니다.

3) 제어 패널 또는 리모콘에서 전원 <⏻/> 버튼을 누릅니다.

- 전원 표시등 <ON(G)/STANDBY(R)> 잠시 후 녹색으로 깜박 빨간 표시등이 켜집니다. ([대기 모드]의 공장 기본 설정은 [절전]입니다.)
- 스크린에 시작 디스플레이가 나타나고 카운트다운이 시작됩니다. 카운트다운이 끝난 후에 이미지가 스크린에 영사됩니다.

참고

- 카운트다운이 진행되는 동안, 전원 <⏻/> 버튼을 제외한 모든 버튼은 작동하지 않습니다.
- [대기 모드]가 [일반]로 설정된 경우, 프로젝터의 전원을 켤 때 <ON(G)/STANDBY(R)> 전원 표시등이 녹색으로 켜집니다.

비밀번호 입력 화면이 나타남

영사기가 [비밀번호]로 설정되어 있을 경우 시작 디스플레이가 완료된 후 비밀번호 입력 화면이 나타납니다. 다음 순서를 따라서 비밀번호를 입력해 주십시오.



1) <ENTER> 버튼을 누릅니다.

2) ▲▼를 눌러 0부터 9까지의 번호를 선택합니다.

3) <ENTER> 버튼을 누릅니다.

- 확정된 숫자는 *로 바뀌고 커서가 다음 프레임으로 이동합니다.

4) 위 단계를 반복하여 3자리 번호를 입력합니다.

- 3자리 번호의 입력을 마쳤으면 커서를 [설정]로 이동합니다.

5) <ENTER> 버튼을 누릅니다.

- 영상이 스크린에 투사됩니다.

참고

- [보안] 메뉴에서 [비밀번호 잠금]이 [켜기]로 설정된 경우, 시작 화면 이후에 PIN 코드 입력 화면이 표시됩니다. 잘못된 PIN 코드를 입력하거나 3분 내에 아무 동작이 없으면 프로젝터가 자동으로 꺼집니다.
- 숫자를 수정하려면 <MENU> 버튼을 눌러 숫자를 재설정하고 다시 입력하십시오.
- 모든 숫자를 초기화하려면 [취소]로 커서를 옮긴 후에 <ENTER> 버튼을 누르십시오.
- 잘못된 숫자를 입력한 경우, 숫자(*)가 빨간색으로 바뀌고 재설정됩니다. 그러면 숫자를 다시 입력합니다.
- 초기 비밀번호는 "111"입니다.

조정 및 선택

초점을 조정하기 전에 30분 이상 영상을 계속 투사하는 것이 좋습니다.

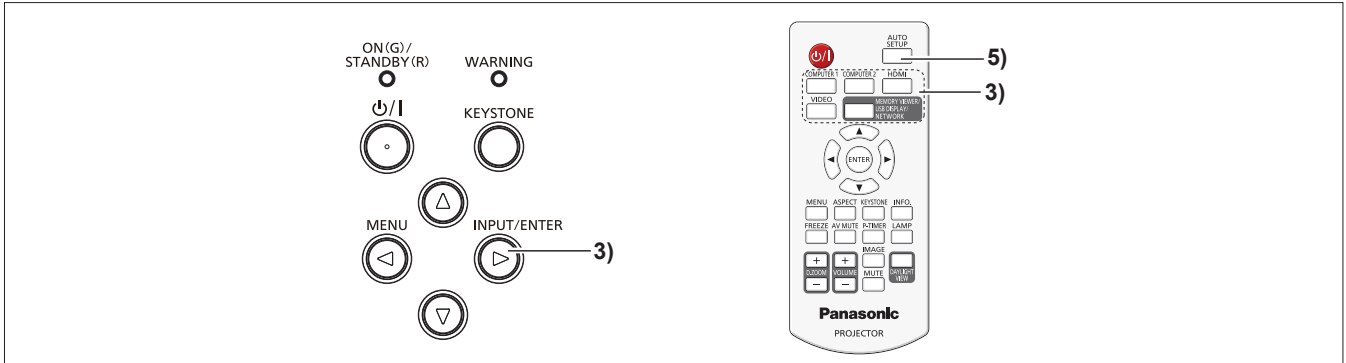

- 1) 영상의 초점을 대략적으로 조정합니다. (➡ 37페이지)
- 2) 설치 모드에 따라 [디스플레이] 메뉴 → [사업 방식]의 설정을 변경합니다. (➡ 51페이지)
 - 메뉴 화면의 조작에 대해서는 "메뉴 탐색" (➡ 44페이지)을 참조하십시오.
- 3) 제어 패널에서 <INPUT/ENTER> 버튼 또는 리모콘의 입력 선택(<COMPUTER 1>, <COMPUTER 2>, <HDMI>, <VIDEO>, <MEMORY VIEWER/USB DISPLAY/NETWORK>) 버튼을 눌러 입력 신호를 선택합니다.
 - <COMPUTER 2> 버튼은 PT-LW373, PT-LW333, PT-LB423, PT-LB383 및 PT-LB353 전용으로, PT-LB303에 대해서는 비활성화되어 있습니다.
 - <MEMORY VIEWER/USB DISPLAY/NETWORK> 버튼은 PT-LW373, PT-LW333, PT-LB423, PT-LB383 및 PT-LB353 전용입니다. <MEMORY VIEWER/USB DISPLAY> 버튼은 PT-LB303용이며 비활성화되어 있습니다.
- 4) 조절식 다리로 프로젝터의 전방 및 후방 기울기를 조절합니다. (➡ 28페이지)
- 5) 리모콘의 <AUTO SETUP> 버튼을 누릅니다.
- 6) 줌 링으로 스크린에 맞게 영상 크기를 조정합니다.
- 7) 초점 링으로 초점을 조정합니다.

프로젝터 전원 끄기

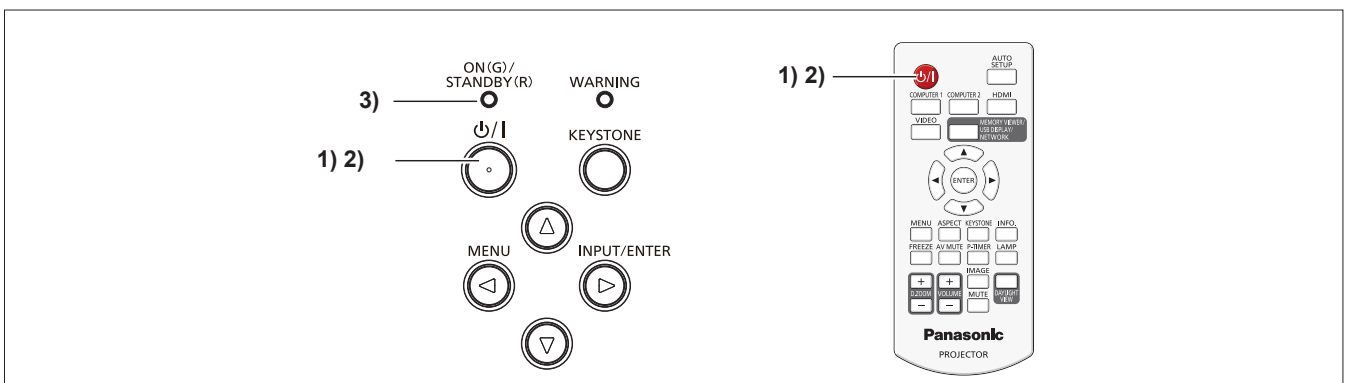

- 1) 제어 패널 또는 리모콘에서 전원 <ON(G)/STANDBY(R)> 버튼을 누릅니다.
 - 다음 메시지가 나타납니다.

사용을 끝내시겠습니까?

- 2) 제어 패널 또는 리모콘에서 전원 <ON(G)/STANDBY(R)> 버튼을 다시 누릅니다.
 - 이미지 투사가 중단되고 전원 표시등 <ON(G)/STANDBY(R)>이 빨간색으로 점멸합니다. (팬은 계속 작동합니다.)
- 3) 전원 표시등 <ON(G)/STANDBY(R)>가 빨간색으로 켜질 때까지 기다립니다.
 - 전원 표시등 <ON(G)/STANDBY(R)>가 빨간색으로 켜지면 프로젝터가 대기 모드로 전환됩니다.

참고

- 전원 표시등 <ON(G)/STANDBY(R)>가 빨간색으로 점멸하는 동안 램프 냉각이 계속되며 프로젝터를 켤 수 없습니다. 프로젝터를 다시 켜려면 전원 표시등 <ON(G)/STANDBY(R)>가 빨간색으로 계속 켜질 때까지 기다리십시오.
- 운반 및 보관을 위해 프로젝터를 포장하는 경우 반드시 모든 표시등이 꺼져 있는지 확인하십시오. **투사** 주변 장치의 연결(➡ 29페이지)과 전원 코드의 연결(➡ 34페이지)을 점검하고 전원을 켜(➡ 35페이지) 프로젝터를 시작합니다. 영상을 선택하고 영상의 상태를 조정합니다.

입력 신호 선택

입력 신호를 선택합니다.

- 1) 제어 패널에서 <INPUT/ENTER> 버튼 또는 리모콘의 입력 선택(<COMPUTER 1>, <COMPUTER 2>, <HDMI>, <VIDEO>, <MEMORY VIEWER/USB DISPLAY/NETWORK>) 버튼을 누릅니다.
 - <COMPUTER 2> 버튼은 PT-LW373, PT-LW333, PT-LB423, PT-LB383 및 PT-LB353 전용입니다.
 - <MEMORY VIEWER/USB DISPLAY/NETWORK> 버튼은 PT-LW373, PT-LW333, PT-LB423, PT-LB383 및 PT-LB353 전용입니다. <MEMORY VIEWER/USB DISPLAY> 버튼은 PT-LB303 전용입니다 그것은 사용할 수 없습니다.
 - 선택 단자에서 입력되는 신호의 영상이 투사됩니다.

주의

- 재생할 연결 장치 및 DVD, 비디오 테이프 등에 따라 영상이 적합하게 투사되지 않을 수도 있습니다. [디스플레이] 메뉴 → [시스템] (➡ 51페이지)에서 입력 신호에 적합한 시스템 형식을 선택합니다.
- 스크린과 영상의 가로세로 비율을 확인하고 [디스플레이] 메뉴 → [화면비] (➡ 50페이지)에서 최적의 가로세로 비율을 선택합니다.

영상 상태 조정 방법

프로젝터와 스크린의 위치를 올바르게 배치했을 때 투사된 영상 또는 위치가 올바르지 않으면 초점과 줌을 조정하십시오.

- 1) 투사 각도를 조정합니다.
 - 투사된 화면이 사각형이 되도록 프로젝터를 평평한 표면에 스크린에 평행하게 설치합니다.
 - 화면이 아래쪽으로 기울어지면 조절 다리를 확장하고 투사된 화면이 사각형이 되도록 투사 스크린을 조정하십시오.
 - 자세한 내용은 "조절식 다리 조절" (➡ 28페이지)을 참조하십시오.
- 2) 줌과 초점을 조절합니다.
 - 줌 링을 돌려 영상을 확대 및 축소합니다.
 - 초점 링을 돌려 투사된 영상의 초점을 조정합니다.

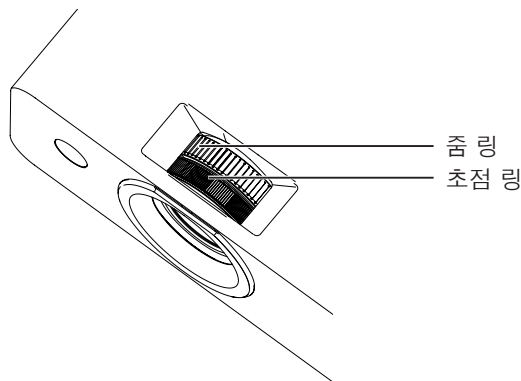

참고

- 초점을 조정하기 전에 30분 이상 영상을 계속 투사하는 것이 좋습니다.
- 초점을 조정하는 경우, 줌 링을 다시 돌려 영상 크기를 조정해야 할 수도 있습니다.
- 키스톤 왜곡이 발생하면 [확장하다] 메뉴 → [키스톤] (➡ 61페이지)을 참조하십시오.

리모콘을 사용한 기본 조작

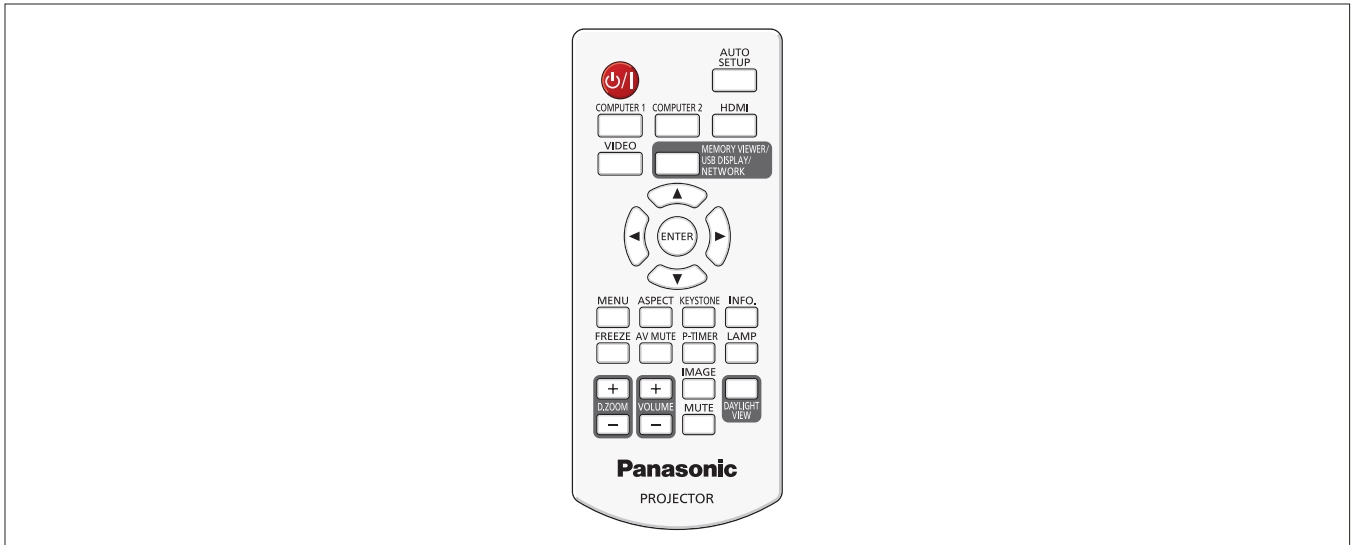

자동셋업 기능 사용

자동 입력신호탐색, PC 자동 조정(컴퓨터에서 신호 입력 중) 및 자동 키스톤 교정은 동시에 작동합니다.

PC 자동 조정 기능은 컴퓨터 신호와 같이 비트맵 영상으로 구성된 아날로그 RGB 신호가 입력 중일 때 해상도, 클럭 위상 및 영상 위치를 자동으로 조정하기 위해 사용할 수 있습니다. PC 자동 조정 기능이 작동 중일 때는 밝은 흰색 가장자리 경계에 대비가 높은 흑백 문자를 포함한 영상을 공급하는 것이 좋습니다. 사진 및 컴퓨터 그래픽과 같이 하프톤이나 그라데이션을 포함한 영상을 공급하지 마십시오.



1) 리모콘의 <AUTO SETUP> 버튼을 누릅니다.

참고

- 자세한 내용은 [확장하다] 메뉴 → [자동셋업](➡ 59페이지)을 참조하십시오.
- 자동 조정은 컴퓨터 모델 및 입력 신호에 따라 작동하지 않을 수도 있습니다.
- 자동 조정 중에는 이미지가 몇 초 동안 지장을 받을 수 있지만, 이것은 오작동이 아닙니다.
- 자동 조정 중 리모콘의 아무 버튼이나 누르면 자동 조정이 취소됩니다.
- 움직이는 영상이 입력되는 동안 자동셋업 기능을 사용하면 자동셋업을 사용할 수 있는 RGB 신호에 대해서도 조정이 올바르게 수행되지 않을 수 있습니다.

입력 신호 전환

투사할 입력 신호를 전환할 수 있습니다.

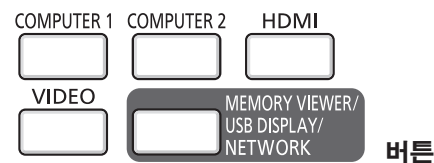

1) 리모콘에서 <COMPUTER 1>, <COMPUTER 2>, <HDMI>, <VIDEO> 또는 <MEMORY VIEWER/USB DISPLAY/NETWORK> 버튼을 누릅니다.

- <COMPUTER 2> 버튼은 PT-LW373, PT-LW333, PT-LB423, PT-LB383 및 PT-LB353 전용으로, PT-LB303에 대해서는 비활성화되어 있습니다.
- <MEMORY VIEWER/USB DISPLAY/NETWORK> 버튼은 PT-LW373, PT-LW333, PT-LB423, PT-LB383 및 PT-LB353 전용입니다. <MEMORY VIEWER/USB DISPLAY> 버튼은 PT-LB303용이며 비활성화되어 있습니다.
- 제어 패널에서 <INPUT/ENTER> 버튼을 눌러 입력 가이드를 표시하고 ▲▼를 눌러 입력 소스를 선택한 다음 <ENTER> 버튼을 누릅니다.

<COMPUTER 1>	컴퓨터 1/구성요소 입력을 전환하려면 이 버튼을 누릅니다.
<COMPUTER 2>	컴퓨터 2 입력으로 전환합니다.
<HDMI>	HDMI 입력으로 전환합니다.
<VIDEO>	비디오/S-비디오 입력을 전환하려면 이 버튼을 누릅니다.
<MEMORY VIEWER/USB DISPLAY/NETWORK>	Memory Viewer/USB 디스플레이/네트워크 입력을 전환하려면 이 버튼을 누릅니다.

참고

- Memory Viewer 기능에 관한 자세한 내용은 "메모리 뷰어 기능" (▶ 75페이지)을 참조하십시오.
- USB 디스플레이 기능에 관한 자세한 내용은 "USB 디스플레이 기능" (▶ 77페이지)을 참조하십시오.

영상의 가로세로 비율 전환

입력 신호에 따라 가로세로 비율을 전환할 수 있습니다.

ASPECT



버튼

- 1) 리모콘의 <ASPECT> 버튼을 누릅니다.

참고

- 자세한 내용은 [디스플레이] 메뉴 → [화면비] (▶ 50페이지)을 참조하십시오.

키스톤 왜곡 및 모서리 보정 기능 사용

투사된 영상의 사다리꼴 왜곡 및 곡선 왜곡을 교정할 수 있습니다.

KEYSTONE



버튼

PT-LW373, PT-LW333, PT-LB423, PT-LB383 및 PT-LB353의 경우

- 1) 리모콘의 <KEYSTONE> 버튼을 누릅니다.
 - 키스톤 기능의 선택 화면이 표시됩니다.
 - 제어 패널에서 <KEYSTONE> 버튼을 누를 수도 있습니다.

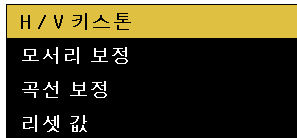

[H/V 키스톤]	영사된 이미지의 사다리꼴 모양이 왜곡된 경우 선택해 주십시오.
[모서리 보정]	영사된 이미지의 4개의 모서리가 왜곡된 경우 선택해 주십시오.
[곡선 보정]	직선이 일정하지 않거나 영사된 이미지가 휘어져 왜곡된 경우 선택해 주십시오.
[리셋 값]	교정된 값을 공장 기본값으로 되돌립니다.

- 2) ▲▼를 눌러 [H/V 키스톤], [모서리 보정], [곡선 보정] 또는 [리셋 값]을 선택합니다.
- 3) <ENTER> 버튼을 누릅니다.
 - 선택 기능의 개별 조정 화면이 표시됩니다.
- 4) ▲▼◀▶를 눌러 조정합니다.

PT-LB303의 경우

- 1) 리모콘의 <KEYSTONE> 버튼을 누릅니다.
 - [수직 키스톤] 화면이 표시됩니다.
-
- 2) ▲▼를 눌러 조정합니다.
 - [수직 키스톤] 화면이 표시되었을 때 <KEYSTONE> 버튼을 다시 누르면 교정된 값이 취소됩니다.

참고

- 자세한 내용은 [확장하다] 메뉴 → [키스톤] (▶ 61페이지)을 참조하십시오.
- [H/V 키스톤], [모서리 보정] 또는 [곡선 보정] 개별 조정 화면이 표시되었을 때 제어 패널이나 리모콘에서 <KEYSTONE> 버튼을 누르면 개별 조정 화면이 다음과 같이 전환됩니다.
 - [H/V 키스톤] ⇨ [모서리 보정] (좌측 상단) ⇨ [모서리 보정] (우측 상단) ⇨ [모서리 보정] (우측 하단) ⇨ [모서리 보정] (좌측 하단) ⇨ [곡선 보정 X/Y 계인] ⇨ [곡선 보정 X 오프셋] ⇨ [곡선 보정 Y 오프셋] ⇨ [H/V 키스톤] ⇨...

정보 기능 사용

이 기능으로 프로젝터의 상태를 표시할 수 있습니다.

INFO.



버튼

1) 리모콘의 <INFO.> 버튼을 누릅니다.

- [정보] 화면이 표시됩니다.
- 리모콘의 <INFO.> 버튼을 사용하여 [정보] 스크린을 다시 불러온 경우, 온스크린 메뉴가 작동되지 않습니다.

2) <INFO.> 버튼을 다시 누릅니다.

- [정보] 화면이 사라집니다.

참고

- 자세한 내용은 [정보] 메뉴(▶ 73페이지)를 참조하십시오.

고정 기능 사용

외부 장치의 재생 상태에 관계 없이 일시적으로 투사된 영상을 고정시키고 사운드를 멈출 수 있습니다.

FREEZE



버튼

1) 리모콘의 <FREEZE> 버튼을 누릅니다.

- 비디오가 일시 정지하고 오디오가 음소거됩니다 고정 중에는 화면에 아이콘이 표시됩니다.

2) <FREEZE> 버튼을 다시 누릅니다.

- 비디오 재생이 다시 시작되고 오디오 음소거가 해제됩니다

참고

- 입력 신호가 없으면 키 조작이 무효화되며 아이콘이 나타납니다.

AV 무음 기능 사용

예를 들어, 미팅 휴식 시간 중 일정 기간 동안 프로젝터를 사용하지 않는 경우, 오디오 및 영상을 일시적으로 끌 수 있습니다.

AV MUTE



버튼

1) 리모콘의 <AV MUTE> 버튼을 누릅니다.

- 오디오와 영상이 꺼집니다

2) <AV MUTE> 버튼을 다시 누릅니다.

- 오디오와 영상이 켜집니다.

프레젠테이션 타이머 기능 사용

P-Timer 기능을 사용할 수 있습니다.

경과된 시간을 확인하면서 프레젠테이션 등을 수행할 수 있습니다.

P-TIMER



버튼

1) 리모콘의 <P-TIMER> 버튼을 누릅니다.

- 카운트가 시작됩니다.
- 경과된 시간이 투사 영상의 하단 오른쪽에 표시됩니다.

2) <P-TIMER> 버튼을 다시 누릅니다.

- 카운트가 중단됩니다.

3) <P-TIMER> 버튼을 다시 누릅니다.

- P-Timer가 끝납니다.

램프 전력 전환

이 기능을 사용하면 램프 전력을 전환할 수 있습니다.



1) 리모콘의 <LAMP> 버튼을 누릅니다.

- 버튼을 누를 때마다 [💡 (일반)] → [💡 (절전 1)] → [💡 (절전 2)]로 전환됩니다.

참고

- 자세한 내용은 [설정] 메뉴 → [램프 컨트롤] (➡ 56페이지)을 참조하십시오.

디지털 줌 기능 사용

(정지 영상 기반 컴퓨터(RGB) 및 정지 영상 기반 HDMI 신호 입력 전용)
가운데 영역을 확대할 수 있습니다. 확대할 영역의 위치를 변경할 수도 있습니다.



1) 리모콘의 <D.ZOOM +> 또는 <D.ZOOM -> 버튼을 누릅니다.

- [디지털 줌] 개별 조정 화면이 표시됩니다.
- 리모콘의 ▲▼◀▶ 버튼을 눌러 화면을 확대하면서 디스플레이 위치를 조정합니다.

[디지털 줌] 개별 조정 스크린	작동	조정	조정 범위
디지털 줌 0	<D.ZOOM +> 버튼을 눌러.	배율을 증가시킵니다.	0 ~ 33
	<D.ZOOM -> 버튼을 눌러.	배율을 줄입니다.	
스크린이 나타나고 이미지를 확장하는 경우.	▲▼ 버튼을 누릅니다.	영역을 상단이나 하단으로 이동합니다.	-
	◀▶ 버튼을 누릅니다.	영역을 왼쪽이나 오른쪽으로 이동합니다.	

참고

- [디지털 줌] 상태에서 입력 신호를 변경할 경우 디지털 줌 조정 값이 취소됩니다.
- 입력 신호가 없으면 키 조작이 무효화되며 [X] 아이콘이 나타납니다.
- 제어판의 ▲▼◀▶ 버튼을 눌러 화면을 확대하면서 디스플레이 위치를 조정할 수도 있습니다.

스피커 볼륨 제어

내장 스피커의 오디오 출력과 <VARIABLE AUDIO OUT> 단자 볼륨을 조정할 수 있습니다.



1) 리모콘에서 <VOLUME +> 또는 <VOLUME -> 버튼을 누릅니다.

<VOLUME +>	볼륨을 높입니다.
<VOLUME ->	볼륨을 낮춥니다.

영상 모드 전환

이 기능을 사용하면 영상 모드를 전환할 수 있습니다.



1) 리모콘의 <IMAGE> 버튼을 누릅니다.

- 버튼을 누를 때마다 [다이나믹] → [표준] → [시네마] → [철판] → [컬러보드] → [사용자 이미지] → [다이나믹] →... 으로 전환합니다.

참고

- 자세한 내용은 [색상 조정] 메뉴 → [이미지 모드] (➡ 52페이지)를 참조하십시오.

음소거 기능 사용

내장 스피커 또는 <VARIABLE AUDIO OUT> 단자의 오디오가 일시적으로 꺼집니다.



1) 리모콘의 <MUTE> 버튼을 누릅니다.

- 오디오가 꺼집니다.

2) <MUTE> 버튼을 다시 누릅니다.

- 오디오가 켜집니다.

Daylight View Lite 기능 사용

Daylight View Lite 기능은 밝은 조명 아래에서도 이미지를 선명하게 표시합니다.



1) 리모콘의 <DAYLIGHT VIEW> 버튼을 누릅니다.

- Daylight View Lite 기능은 사용자가 버튼을 누를 때마다 사용/미사용 간에 전환됩니다.

참고

- 자세한 내용은 [색상 조정] 메뉴 → [Daylight View] (➡ 54페이지)를 참조하십시오.

리모콘 ID 번호 설정

프로젝터가 여러 대 있는 시스템을 사용하는 경우 모든 프로젝터를 동시에 조작할 수 있으며 각 프로젝터에 고유 ID 번호가 지정된 경우에는 리모콘을 사용하여 각 프로젝터를 개별적으로 조작할 수 있습니다.

프로젝터의 ID 번호를 설정한 후 리모콘에도 동일한 ID 번호를 설정하십시오.

7가지 ID 코드(전체, 코드 1~코드 6)가 있으며 초기 ID 번호는 [전체]입니다.



1) 프로젝터의 ID 번호는 <MENU> 버튼을 누른 상태에서 <IMAGE> 버튼을 1번에서 6번까지 눌러 설정합니다.

- <IMAGE> 버튼을 누른 횟수가 원하는 ID 코드 번호가 됩니다. <IMAGE> 버튼을 누른 횟수에 따른 ID 코드 번호는 다음과 같습니다.
코드 1 = 1번, 코드 2 = 2번, 코드 3 = 3번, 코드 4 = 4번, 코드 5 = 5번, 코드 6 = 6번
- <MENU> 버튼을 놓으면 ID 코드가 변경됩니다.

주의

- 리모콘에 설정된 ID 번호는 다시 설정하지 않으면 그대로 저장됩니다. 하지만 리모콘을 배터리가 없는 채로 방치해두면 ID 번호가 지워집니다. 배터리를 교체한 뒤 동일한 ID 번호로 다시 설정하십시오.

참고

- [확장하다] 메뉴 → [리모콘]에서 프로젝터의 ID 번호를 설정하십시오. (➡ 70페이지)
- ID 코드는 <MENU> 버튼과 <IMAGE> 버튼을 5 초 이상 동시에 누르고 있으면 [전체](기본 설정)로 재설정됩니다.
- <IMAGE> 버튼을 7번 이상 누르면 조작이 무효화되고 ID 코드를 변경할 수 없습니다.

4장 설정

이 장에서는 온스크린 메뉴를 사용하여 수행할 수 있는 설정과 조정 작업에 대해 설명합니다.

메뉴 탐색

온스크린 메뉴(메뉴)는 프로젝터에서 다양한 설정과 조정을 수행할 때 사용됩니다.

메뉴 탐색

작동 절차

MENU
 버튼

1) 리모콘이나 제어 패널에서 <MENU> 버튼을 누릅니다.

- 주 메뉴 화면이 나타납니다.

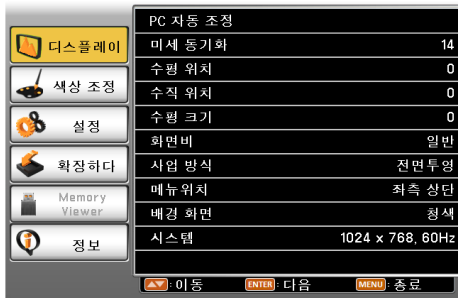

2) ▲▼를 눌러 주 메뉴에서 항목을 선택합니다.

- 선택한 항목은 주황색으로 강조 표시됩니다.



3) <ENTER> 버튼을 누릅니다.

- 하위 메뉴가 표시되고 하위 메뉴 항목을 선택할 수 있게 됩니다.

(서브 메뉴에 하위 메뉴 없음)



(서브 메뉴에 하위 메뉴 있음)



- 4) 단계를 수행하십시오.

- 서브 메뉴에 하위 메뉴가 있는 경우  ... 이 표시됩니다. ([디스플레이]의 메뉴에서 [시스템]을 제외하고)

- 7) 단계를 수행하십시오.

4) ▲▼을 눌러 서브 메뉴 항목을 선택하고 <ENTER> 버튼을 누릅니다.

- 선택한 서브 메뉴를 설정하거나 조정할 수 있는 경우  이 표시됩니다.



5) ▲▼을 눌러 설정을 전환하거나 조정합니다.

- 일부 항목은 ▲▼을 누를 때마다 순서대로 전환됩니다.

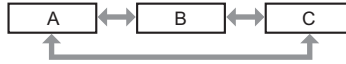

6) <ENTER> 버튼 또는 <MENU> 버튼을 누릅니다.

- 변경된 설정 또는 조정된 값을 확인합니다.

7) ▲▼을 눌러 서브 메뉴 항목을 선택하고 <ENTER> 버튼을 누릅니다.

- 메뉴 화면의 다음 계층으로 전환합니다.

8) <ENTER> 버튼을 누릅니다.

- 선택한 항목을 설정하거나 조정할 수 있는 경우 ◀이 표시됩니다.



9) ▲▼을 눌러 설정을 전환하거나 조정합니다.

- 일부 항목은 ▲▼을 누를 때마다 순서대로 전환됩니다.

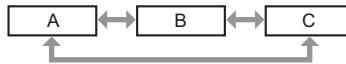

- 선택한 항목이 확인 표시로 표시됩니다.

10) <ENTER> 버튼 또는 <MENU> 버튼을 누릅니다.

- 변경된 설정 또는 조정된 값을 확인합니다.

참고

- 메뉴 화면이 표시되는 동안 <MENU> 버튼을 누르면 이전 메뉴로 돌아가거나 메뉴 화면이 종료됩니다.
- 일부 항목은 프로젝터로 입력되는 특정 신호 형식에 대해 조정하거나 사용하지 못할 수도 있습니다. 조정하거나 사용할 수 없는 메뉴 항목은 회색 문자로 표시되며 선택이 불가능합니다.
- 일부 항목은 신호가 입력되지 않더라도 조정할 수 있습니다.
- 메뉴 항목에 대해서는 "메인 메뉴" (▶ 45페이지) 및 "하위 메뉴" (▶ 46페이지)를 참조하십시오.

메인 메뉴

다음 항목은 메인 메뉴에 있습니다.
메인 메뉴 항목을 선택하면 화면이 하위 메뉴 선택 화면으로 바뀝니다.

메인 메뉴 항목		페이지
	[디스플레이]	49
	[색상 조정]	52
	[설정]	55
	[확장하다]	59
	[Memory Viewer]	71
	[정보]	73

하위 메뉴

선택한 주 메뉴의 하위 메뉴 화면이 나타나면 하위 메뉴의 다양한 항목을 설정하고 조정할 수 있습니다.

[디스플레이]

하위 메뉴 항목	공장 기본값	페이지
[PC 자동 조정]*1	-	49
[미세 동기화]*1	-	49
[수평 위치]*1	-	49
[수직 위치]*1	-	50
[수평 크기]*1	-	50
[화면비]	[일반]	50
[사업 방식]	[전면투영]	51
[메뉴위치]	[좌측 상단]	51
[배경 화면]	[청색]	51
[시스템]	-	51

*1 컴퓨터 신호에만 적용됩니다.

[색상 조정]

하위 메뉴 항목	공장 기본값	페이지
[이미지 모드]	[표준]	52
[명암]	[32]	52
[밝기]	[32]	52
[색농도]*1	[32]	53
[색조]*1	[32]	53
[색온도]*2	[중간]	53
[적색]	[32]	53
[녹색]	[32]	53
[청색]	[32]	53
[선예도]	[8]	54
[Daylight View]	[끄기]	54

*1 비디오, S-비디오 및 구성요소 신호 전용.

*2 컴퓨터 신호 및 HDMI 신호 전용.

참고

- 공장 기본 설정은 영상 모드에 따라 다를 수 있습니다.

[설정]

하위 메뉴 항목	공장 기본값	페이지
[온 스타트]	[끄기]	55
[대기모드]	[절전]	55
[고도 설정]	[끄기]	55
[램프 컨트롤]	[💡 (일반)]	56
[팬속도 조정]	[일반]	56
[폐쇄 자막]	[끄기]	56
[키 잠금]	[🔒 (끄기)]	57
[아이리스]	[켜기]	57
[사운드]	-	57
[HDMI 설정]	-	58

[확장하다]

하위 메뉴 항목	공장 기본값	페이지
[표시언어]	[English]	59
[자동셋업]	-	59
[키스톤]	[저장]	61
[로고]	-	64
[보안]	-	66
[전원 관리]	[전원끄기]	67
[필터카운터]	-	68
[테스트 패턴]	[끄기]	68
[네트워크]	-	69
[리모콘]	[전체]	70
[공장 초기화]	-	70

[Memory Viewer]*1

하위 메뉴 항목	공장 기본값	페이지
[슬라이드 설정]	-	71
[슬라이드 전환 효과]	[슬라이드 오른쪽으로 이동]	71
[정렬 순서]	[이름순]	71
[회전]	[회전 없음]	72
[크기에 맞게 조정]	[끄기]	72
[반복]	[끄기]	72
[적용]	-	72

*1 PT-LW373, PT-LW333, PT-LB423, PT-LB383 및 PT-LB353만 해당.

[정보]

세부 정보 (➡ 73페이지)

참고

- 일부 항목은 프로젝터로 입력되는 특정 신호 형식에 대해 조정하거나 사용하지 못할 수도 있습니다. 조정하거나 사용할 수 없는 메뉴 항목은 회색 문자로 표시되며 선택이 불가능합니다.
- 하위 메뉴 항목과 공장 기본 설정은 선택한 입력 단자에 따라 다릅니다.

입력 메뉴

리모콘에서 입력 선택 버튼을 눌러 입력 소스를 직접 선택하거나 제어 패널에서 <INPUT/ENTER> 버튼을 눌러 입력 화면에서 입력 소스를 선택합니다.

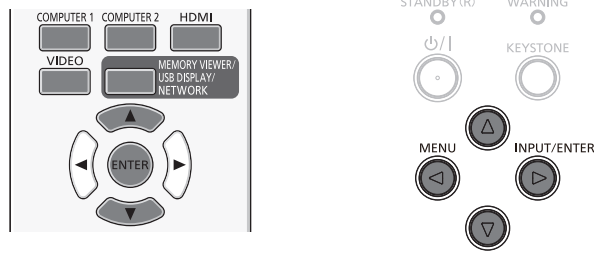

입력 소스 전환

리모콘을 사용하는 경우

- 1) **입력 선택(<COMPUTER 1>, <COMPUTER 2>, <HDMI>, <VIDEO>, <MEMORY VIEWER/USB DISPLAY/NETWORK>) 버튼을 누릅니다.**
 - <COMPUTER 2> 버튼은 PT-LW373, PT-LW333, PT-LB423, PT-LB383 및 PT-LB353 전용으로, PT-LB303에 대해서는 비활성화되어 있습니다.
 - <MEMORY VIEWER/USB DISPLAY/NETWORK> 버튼은 PT-LW373, PT-LW333, PT-LB423, PT-LB383 및 PT-LB353 전용입니다. <MEMORY VIEWER/USB DISPLAY> 버튼은 PT-LB303용이며 비활성화되어 있습니다.
 - 선택한 입력 신호가 투사됩니다.

<COMPUTER 1>	컴퓨터 1/구성요소 입력을 전환하려면 이 버튼을 누릅니다.
<COMPUTER 2>	컴퓨터 2 입력으로 전환합니다.
<HDMI>	HDMI 입력으로 전환합니다.
<VIDEO>	비디오/S-비디오 입력을 전환하려면 이 버튼을 누릅니다.
<MEMORY VIEWER/USB DISPLAY/NETWORK>	Memory Viewer/USB 디스플레이/네트워크 입력을 전환하려면 이 버튼을 누릅니다.

제어 패널을 사용하는 경우

- 1) **<INPUT/ENTER> 버튼을 누릅니다.**
 - [입력] 화면이 표시됩니다.

PT-LW373, PT-LW333, PT-LB423,
PT-LB383, PT-LB353

PT-LB303

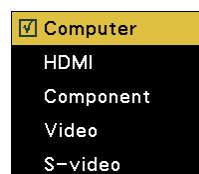
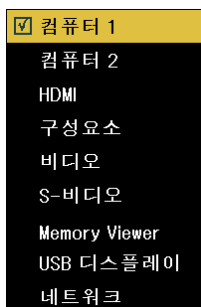

- 2) **▲▼ 버튼을 눌러 한 항목을 선택하고 <ENTER> 버튼을 누릅니다.**
 - 선택한 입력 신호가 투사됩니다.

참고

- [네트워크] 입력 투사 시 정지 영상 전송 응용 소프트웨어 "Presenter Light" (➡ 82페이지) 또는 "VueMagic Pro" (➡ 83페이지)이 필요합니다.

[디스플레이] 메뉴

메뉴 화면의 메인 메뉴에서 [디스플레이]를 선택하고 하위 메뉴에서 항목을 선택합니다.
메뉴 화면의 조작에 대해서는 "메뉴 탐색" (▶ 44페이지)을 참조하십시오.

- 항목을 선택한 후, ▲▼를 눌러 설정합니다.

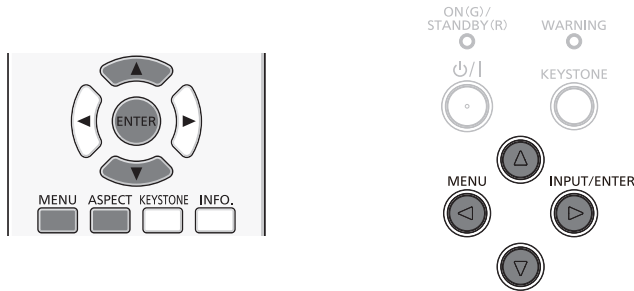

[PC 자동 조정]

(컴퓨터 신호 입력에만 적용됨)

컴퓨터(RGB) 신호를 입력하는 경우, 영상이 흔들림과 같이 위, 아래, 왼쪽 또는 오른쪽으로 이동할 수 있습니다. 이 때는 <AUTO SETUP> 버튼을 눌러 [미세 동기화], [수평 위치], [수직 위치] 및 [수평 크기]를 최적 상태에서 자동으로 조정하십시오. 프로젝터가 사용되는 시청각 환경과 일치하도록 최적의 상태로 영상을 설정합니다.

1) ▲▼를 눌러 [PC 자동 조정]을 선택합니다.

2) <ENTER> 버튼을 누릅니다.

- [잠시 기다려주십시오] 화면이 표시되고 PC 자동 조정 기능이 실행됩니다.

참고

- 컴퓨터 신호가 처음으로 프로젝터에 입력되면 프로젝터가 자동으로 PC 자동 조정을 수행합니다.
- 자동 조정은 컴퓨터 모델 및 입력 신호에 따라 작동하지 않을 수도 있습니다.
- [디스플레이] 메뉴 → [시스템]에서 [480i], [576i], [480p], [576p], [720p], [1080i] 또는 [1080p]를 선택하거나 <HDMI IN> 단자에서 신호가 들어오는 경우에는 [PC 자동 조정]을 사용할 수 없습니다.

[사용자 조정]

(컴퓨터 신호 입력에만 적용됨)

흔들리는 영상 또는 윤곽이 번진 영상이 있을 때 최적 영상이 얻어지도록 조정을 수행할 수 있습니다.

1) ▲▼를 눌러 [사용자 조정]을 선택합니다.

2) <ENTER> 버튼을 누릅니다.

3) ▲▼를 눌러 레벨을 조정합니다.

- 조정 값의 범위는 0 ~ +31입니다. 간섭의 양이 최소화되도록 조정하십시오.

참고

- 특정한 신호는 조정하지 못할 수 있습니다.
- 입력 컴퓨터의 출력이 불안정한 경우, 최적의 값을 얻지 못할 수도 있습니다.
- 162 MHz 이상의 도트 클럭 주파수를 가진 신호를 투사하는 경우 [사용자 조정]을 조정하더라도 노이즈가 사라지지 않을 수 있습니다.
- 디지털 신호가 입력되는 경우 [사용자 조정]을 조정할 수 없습니다.

[수평 위치]

(컴퓨터 신호 입력에만 적용됨)

프로젝터와 스크린의 상대적 위치가 올바르게 설치되었더라도 스크린에 투사된 영상 위치가 변동되는 경우 영상 위치를 가로 방향으로 이동시키십시오.

1) ▲▼를 눌러 [수평 위치]를 선택합니다.

2) <ENTER> 버튼을 누릅니다.

3) ▲▼를 눌러 가로 영상 위치를 조정합니다.

방향	작동	조정
가로(왼쪽 및 오른쪽) 조정.	▲ 버튼을 누릅니다. 영상 위치가 오른쪽으로 이동합니다.	
	▼ 버튼을 누릅니다. 영상 위치가 왼쪽으로 이동합니다.	

참고

- 디지털 줌 기능으로 이미지를 확장하는 동안에는 [수평 위치]를 사용할 수 없습니다.

[수직 위치]

(컴퓨터 신호 입력에만 적용됨)

프로젝터와 스크린의 상대적 위치가 올바르게 설치되었더라도 스크린에 투사된 영상 위치가 변동되는 경우 영상 위치를 세로 방향으로 이동시키십시오.

- 1) ▲▼를 눌러 [수직 위치]를 선택합니다.
- 2) <ENTER> 버튼을 누릅니다.
- 3) ▲▼를 눌러 세로 영상 위치를 조정합니다.

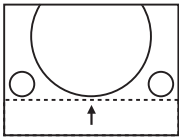
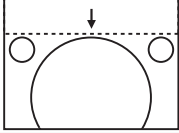
방향	작동	조정
수직(위 및 아래) 조정.	▲ 버튼을 누릅니다. 영상 위치가 위로 이동합니다.	
	▼ 버튼을 누릅니다. 영상 위치가 아래로 이동합니다.	

참고

- 디지털 줌 기능으로 이미지를 확장하는 동안에는 [수직 위치]를 사용할 수 없습니다.

[수평 크기]

(컴퓨터 신호 입력에만 적용됨)

이 기능을 사용하여 수직 줄무늬로 구성된 패턴 투사에 의해 발생하는 간섭의 효과를 조정 및 최소화합니다. 세로 줄무늬 패턴의 투사로 인해 주기적 패턴(노이즈)이 발생할 수 있습니다. 간섭의 양이 최소화되도록 조정하십시오.

- 1) ▲▼를 눌러 [수평 크기]를 선택합니다.
- 2) <ENTER> 버튼을 누릅니다.
- 3) ▲▼를 눌러 레벨을 조정합니다.
 - 조정 값의 범위는 -15 ~ +15입니다.

주의

- [사용자 조정]을 조정하기 전에 설정하십시오.

[화면비]

입력 신호의 가로세로 비율을 유지하면서 스크린 크기에 맞게 영상을 투사합니다.

- 1) ▲▼를 눌러 [화면비]를 선택합니다.
- 2) <ENTER> 버튼을 누릅니다.
- 3) ▲▼를 눌러 항목을 전환합니다.
 - 버튼을 누를 때마다 항목이 바뀝니다.

[일반]	입력 신호의 가로세로 비율을 유지하면서 영상을 최대 크기로 투사합니다.
[와이드]	영상을 16:9 비율로 투사합니다.

참고

- Memory Viewer, USB 디스플레이 또는 네트워크 입력을 선택하면 [화면비]를 선택할 수 없습니다.

[사업 방식]

프로젝터의 설치 상태에 따라 투사 방법을 설정합니다.
스크린에 영상이 뒤집히거나 역전되어 표시되면 투사 방법을 변경하십시오.

- 1) ▲▼를 눌러 [사업 방식]을 선택합니다.
- 2) <ENTER> 버튼을 누릅니다.
- 3) ▲▼를 눌러 항목을 전환합니다.
 - 버튼을 누를 때마다 항목이 바뀝니다.

[전면투영]	스크린 앞, 예를 들어 책상 위에 프로젝터를 설치하는 경우에 해당합니다.
[배면투사]	스크린 뒤, 예를 들어 책상 위에 프로젝터를 설치하는 경우에 해당합니다(반투명 스크린 사용).
[천장/전면투영]	프로젝터용 천장 장착 브라킷(옵션)을 사용하여 스크린 전면에 프로젝터를 설치하는 경우에 해당합니다.
[천장/배면투사]	프로젝터용 천장 장착 브라킷(옵션)을 사용하여 스크린 뒤에 프로젝터를 설치하는 경우에 해당합니다(반투명 스크린 사용).

[메뉴위치]

메뉴 화면(OSD)의 위치를 설정합니다.

- 1) ▲▼를 눌러 [메뉴위치]를 선택합니다.
- 2) <ENTER> 버튼을 누릅니다.
- 3) ▲▼를 눌러 메뉴 위치를 변경합니다.
 - 버튼을 누를 때마다 항목이 바뀝니다.
 - [좌측 상단] → [우측 상단] → [중앙] → [좌측 하단] → [우측 하단] → [좌측 상단] →...

[배경 화면]

입력 신호가 감지되지 않을 때의 배경 화면 스크린을 선택합니다.

- 1) ▲▼를 눌러 [배경 화면]을 선택합니다.
- 2) <ENTER> 버튼을 누릅니다.
- 3) ▲▼를 눌러 항목을 전환합니다.
 - 버튼을 누를 때마다 항목이 바뀝니다.

[청색]	전체 투사 영역을 파란색으로 표시합니다.
[검정]	전체 투사 영역을 흑색으로 표시합니다.

[시스템]

컴퓨터 입력 신호의 해상도와 일치하도록 설정합니다. 비디오/S-비디오 신호의 컬러 시스템.

- 1) ▲▼를 눌러 [시스템]을 선택합니다.
- 2) <ENTER> 버튼을 누릅니다.
 - [시스템] 화면이 표시됩니다.
- 3) ▲▼를 눌러 원하는 시스템을 선택합니다.
 - 버튼을 누를 때마다 항목이 바뀝니다.

입력 소스	모드	설명
RGB 신호	[1024 x 768, 60Hz] 등	해당 신호의 이름을 표시합니다.
	[자동]	프로젝터에 연결된 컴퓨터에서 들어오는 신호와 호환되는 입력 신호가 없으면 PC 자동 조정 기능이 작동하고 시스템에 [자동]이 표시됩니다. 영상이 올바르게 투사되지 않으면 컴퓨터에 맞게 설정을 수동으로 조정하십시오.
비디오/ S-비디오 신호	[자동]	프로젝터가 입력 신호의 색상 시스템을 자동으로 선택합니다. [PAL-M]을 수동으로 설정합니다.
	[PAL] / [SECAM] / [NTSC] / [NTSC443] / [PAL-M] / [PAL-N] / [PAL60]	[자동]에서 영상이 올바르게 표시되지 않으면 색상 시스템을 수동으로 설정합니다.

- 4) <ENTER> 버튼을 누릅니다.

[색상 조정] 메뉴

메뉴 화면의 메인 메뉴에서 [색상 조정]을 선택하고 하위 메뉴에서 항목을 선택합니다.
메뉴 화면의 조작에 대해서는 "메뉴 탐색" (▶ 44페이지)을 참조하십시오.

• 항목을 선택한 후, ▲▼를 눌러 설정합니다.

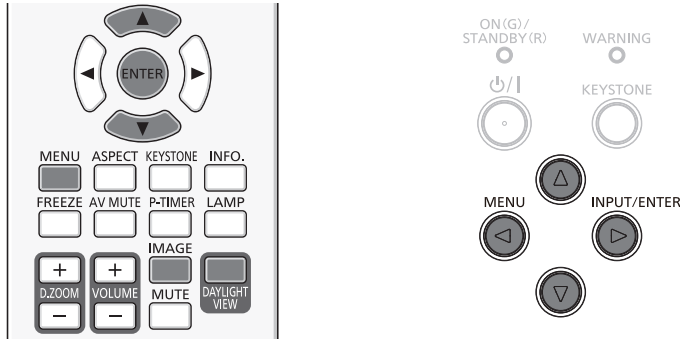

[이미지 모드]

영상 소스와 프로젝터 사용 환경에 적합하다고 생각되는 영상 모드로 전환할 수 있습니다.

- 1) ▲▼를 눌러 [이미지 모드]를 선택합니다.
- 2) <ENTER> 버튼을 누릅니다.
- 3) ▲▼를 눌러 항목을 전환합니다.

• 버튼을 누를 때마다 항목이 바뀝니다.

[다이나믹]	밝은 영역에서 사용하기 적합하게 조명 출력이 최대화됩니다.
[표준]	영상이 전반적으로 움직이는 영상에 적합하게 맞춰집니다.
[시네마]	영상이 영화 소스에 적합하게 맞춰집니다.
[칠판]	영상이 교실 등에 있는 칠판(녹색 보드)에 투사하기에 적합하게 맞춰집니다.
[컬러보드]	영상이 컬러 보드에 투사하기에 적합하게 맞춰집니다. [컬러보드]를 선택하고 <ENTER> 버튼을 누르면 [컬러보드] 화면이 표시됩니다. [적색], [청색], [녹색] 또는 [황색]을 선택하고 <ENTER> 버튼을 누릅니다.
[사용자 이미지]	[색상 조정]을 수동으로 조정한 후 화질이 표시됩니다.

- 4) <ENTER> 버튼을 누릅니다.

[명암]

컬러의 명암을 조정할 수 있습니다.

- 1) ▲▼를 눌러 [명암]을 선택합니다.
- 2) <ENTER> 버튼을 누릅니다.
- 3) ▲▼를 눌러 레벨을 조정합니다.

작동	조정	조정 범위
▲ 버튼을 누릅니다.	스크린을 밝게 하고 색상을 더 진하게 만듭니다.	0 ~ +63
▼ 버튼을 누릅니다.	스크린을 어둡게 하고 색상을 더 열게 만듭니다.	

주의

• [밝기] 및 [명암]을 조정해야 하는 경우 우선 [밝기]를 조정하십시오.

[밝기]

투사된 영상의 어두운(검은) 부분을 조정할 수 있습니다.

- 1) ▲▼를 눌러 [밝기]를 선택합니다.
- 2) <ENTER> 버튼을 누릅니다.
- 3) ▲▼를 눌러 레벨을 조정합니다.

작동	조정	조정 범위
▲ 버튼을 누릅니다.	스크린의 어두운(검은) 부분의 밝기를 증가시킵니다.	0 ~ +63
▼ 버튼을 누릅니다.	스크린의 어두운(검은) 부분의 밝기를 감소시킵니다.	

[색농도]

(비디오 신호, S-비디오 신호 및 구성요소 신호 전용)
투사된 영상의 채도를 조정할 수 있습니다.

- 1) ▲▼를 눌러 [색농도]를 선택합니다.
- 2) <ENTER> 버튼을 누릅니다.
- 3) ▲▼를 눌러 레벨을 조정합니다.

작동	조정	조정 범위
▲ 버튼을 누릅니다.	색상을 진하게 만듭니다.	0 ~ +63
▼ 버튼을 누릅니다.	색상을 옅게 만듭니다.	

[색조]

(비디오 또는 S-비디오 신호 입력 시 구성요소 신호 및 NTSC/NTSC4.43/PAL60 신호 전용)
투사된 영상의 피부톤을 조정할 수 있습니다.

- 1) ▲▼를 눌러 [색조]를 선택합니다.
- 2) <ENTER> 버튼을 누릅니다.
- 3) ▲▼를 눌러 레벨을 조정합니다.

작동	조정	조정 범위
▲ 버튼을 누릅니다.	녹색 색조로 피부톤을 조정합니다.	0 ~ +63
▼ 버튼을 누릅니다.	자주색 색조로 피부톤을 조정합니다.	

[색온도]

(컴퓨터 신호 및 HDMI 신호 전용)
투사된 영상의 흰색 영역이 파란색이나 빨간색 색조를 띠는 경우에 색 온도를 전환할 수 있습니다.

- 1) ▲▼를 눌러 [색온도]를 선택합니다.
- 2) <ENTER> 버튼을 누릅니다.
- 3) ▲▼를 눌러 항목을 전환합니다.
 - 버튼을 누를 때마다 항목이 바뀝니다.

[높음]	[높음]에서는 영상이 푸른 색을 띠니다. [낮음]에서는 영상이 붉은 색을 띠니다. 적합한 천연색을 선택합니다.
[중간]	
[낮음]	

[적색] / [녹색] / [청색]

화이트 밸런스를 조정할 수 있습니다.

- 1) ▲▼를 눌러 [적색] / [녹색] / [청색]을 선택합니다.
- 2) <ENTER> 버튼을 누릅니다.
- 3) ▲▼를 눌러 레벨을 조정합니다.

메뉴	작동	조정	조정 범위
[적색]	▲ 버튼을 누릅니다.	적색 톤을 깊게 만듭니다.	0 ~ +63
	▼ 버튼을 누릅니다.	적색 톤을 얇게 만듭니다.	
[녹색]	▲ 버튼을 누릅니다.	녹색 톤을 깊게 만듭니다.	0 ~ +63
	▼ 버튼을 누릅니다.	녹색 톤을 얇게 만듭니다.	

메뉴	작동	조정	조정 범위
[청색]	▲ 버튼을 누릅니다.	청색 톤을 깊게 만듭니다.	0 ~ +63
	▼ 버튼을 누릅니다.	청색 톤을 얇게 만듭니다.	

[화질]

투사된 영상의 선명도를 조정할 수 있습니다.

- 1) ▲▼를 눌러 [화질]을 선택합니다.
- 2) <ENTER> 버튼을 누릅니다.
- 3) ▲▼를 눌러 레벨을 조정합니다.

작동	조정	조정 범위
▲ 버튼을 누릅니다.	윤곽이 더 선명해집니다.	0 ~ +15
▼ 버튼을 누릅니다.	윤곽이 더 부드러워집니다.	

[Daylight View]

Daylight View Lite 기능은 밝은 조명 아래에서도 이미지를 선명하게 표시합니다.

- 1) ▲▼를 눌러 [Daylight View]를 선택합니다.
- 2) <ENTER> 버튼을 누릅니다.
- 3) ▲▼를 눌러 항목을 전환합니다.
 - 버튼을 누를 때마다 항목이 바뀝니다.
 - 리모콘에서 <DAYLIGHT VIEW> 버튼을 누를 수도 있습니다. (➡ 42페이지)

[켜기]	Daylight View Lite를 활성화합니다.
[끄기]	Daylight View Lite를 비활성화합니다.

[설정] 메뉴

메뉴 화면의 메인 메뉴에서 [설정]을 선택하고 하위 메뉴에서 항목을 선택합니다.
메뉴 화면의 조작에 대해서는 "메뉴 탐색" (▶ 44페이지)을 참조하십시오.

- 항목을 선택한 후, ▲▼를 눌러 설정합니다.

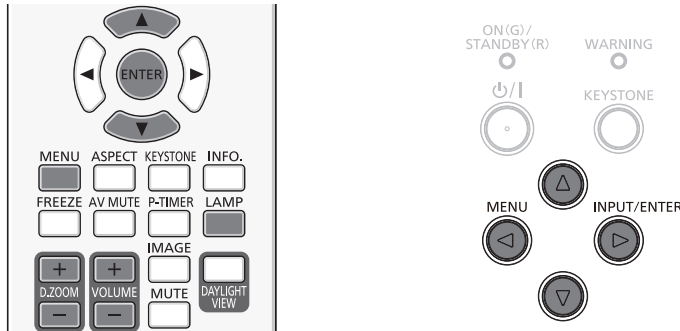

[온 스타트]

AC 콘센트에 전원 코드를 꽂은 경우 기동 방법을 설정합니다.

- 1) ▲▼를 눌러 [온 스타트]를 선택합니다.
- 2) <ENTER> 버튼을 누릅니다.
- 3) ▲▼를 눌러 항목을 전환합니다.

- 버튼을 누를 때마다 항목이 바뀝니다.

[끄기]	대기 모드에서 시작합니다.
[켜기]	투사를 즉시 시작합니다.

참고

- "프로젝터 전원 끄기" (▶ 36페이지) 절차 중에 프로젝터를 끄지 않으면 온 스타트 기능이 올바르게 작동하지 않습니다.

[대기모드]

대기 중의 소비 전력을 설정합니다. 네트워크 기능을 사용할 것인지 여부에 대한 설정을 변경합니다.

- 1) ▲▼를 눌러 [대기모드]를 선택합니다.
- 2) <ENTER> 버튼을 누릅니다.
- 3) ▲▼를 눌러 항목을 전환합니다.

- 버튼을 누를 때마다 항목이 바뀝니다.

[절전]	대기 모드에서 일부 기능을 제한하여 소비 전력을 줄입니다.
[일반] ^{*1}	대기 모드에서도 네트워크 기능과 직렬 통신 기능을 제한하지 않습니다.

*1 PT-LB303 경우, 대기 모드라도 직렬 통신 기능을 제한할 수 없습니다.

참고

- [대기모드]를 [절전]으로 설정하면 네트워크 기능과 일부 RS-232C 명령을 사용할 수 없습니다.

[고도 설정]

프로젝터를 사용하는 고도에 따라 설정을 변경합니다.

- 1) ▲▼를 눌러 [고도 설정]을 선택합니다.
- 2) <ENTER> 버튼을 누릅니다.
- 3) ▲▼를 눌러 항목을 전환합니다.

- 버튼을 누를 때마다 항목이 바뀝니다.

[끄기]	해발 1 400 m (4 593')미만에서 프로젝터를 사용하는 경우에 설정합니다.
[켜기 1]	해발 1 400 m (4 593')이상, 2 700 m (8 858')미만에서 프로젝터를 사용하는 경우에 설정합니다.
[켜기 2]	해발 2 700 m (8 858')이상, 3 000 m (9 843')미만에서 프로젝터를 사용하는 경우에 설정합니다.





참고

- 해발 1 400 m (4 593')미만 고도에서 프로젝터를 사용하는 경우 [끄기]로 설정하십시오. 해발 1 400 m (4 593')이상, 2 700 m (8 858')미만의 고도에서 프로젝터를 사용하는 경우 [켜기 1]으로 설정하십시오. 해발 2 700 m (8 858')이상, 3 000 m (9 843')미만의 고도에서 프로젝터를 사용하는 경우 [켜기 2]으로 설정하십시오. 이렇게 하지 않으면 내부 부품의 수명이 단축되고 오작동이 발생할 수 있습니다.
- 프로젝터를 해발 3 000 m (9 843')이상에서 사용하지 마십시오. 그렇지 않으면 내부 부품의 수명이 단축되고 오작동이 발생할 수 있습니다.
- [켜기 1] 또는 [켜기 2]으로 설정하면 팬 소음이 커지고 팬 속도가 증가합니다.





[램프 컨트롤]

프로젝터의 작동 환경이나 목적에 따라 램프의 밝기를 전환합니다.

- 1) ▲▼를 눌러 [램프 컨트롤]을 선택합니다.
- 2) <ENTER> 버튼을 누릅니다.
- 3) ▲▼를 눌러 항목을 전환합니다.
 - 버튼을 누를 때마다 항목이 바뀝니다.
 - 리모콘에서 <LAMP> 버튼을 누를 수도 있습니다. (➡ 41페이지)

[ (일반)]	높은 휘도가 필요한 경우에 선택합니다.
[ (절전 1)]	높은 휘도가 필요하지 않은 경우에 선택합니다.
[ (절전 2)]	[ (절전 1)]보다 낮은 휘도가 필요한 경우에 선택합니다.

참고

- 소모 전력을 줄이고, 램프 수명을 연장하며, 작동 소음을 줄이려면 [ (절전 2)]보다는 [ (절전 1)], [ (절전 1)]보다는 [ (일반)]로 설정하십시오.

[팬속도 조정]

전원을 끄 때 냉각 팬의 속도를 전환하고 냉각 팬의 냉각 시간을 단축합니다.

- 1) ▲▼를 눌러 [팬속도 조정]을 선택합니다.
- 2) <ENTER> 버튼을 누릅니다.
- 3) ▲▼를 눌러 항목을 전환합니다.
 - 버튼을 누를 때마다 항목이 바뀝니다.

[일반]	평상시 이 설정을 사용합니다.
[60 초]	짧은 냉각 시간이 필요한 경우에 이 설정을 사용합니다.
[0 초]	전원이 꺼진 직후에 냉각 팬이 멈춥니다.

참고

- [0 초]로 설정하면 전원이 꺼진 직후에 프로젝터를 다시 시작할 수 없습니다. 램프가 고온 상태로 냉각이 필요하기 때문에 램프가 다시 켜지는 시간이 평상시보다 더 오래 걸릴 때도 있습니다.
- 종료 후 [60 초]로 설정되어 있을 경우, [일반]으로 설정되어 있을 때보다 냉각 팬의 속도가 더 빠르고 모터의 소음이 더 심해집니다.

[폐쇄 자막]

(NTSC 입력 전용)
자막을 설정합니다.

- 1) ▲▼를 눌러 [폐쇄 자막]을 선택합니다.
- 2) <ENTER> 버튼을 누릅니다.
- 3) ▲▼를 눌러 항목을 전환합니다.
 - 버튼을 누를 때마다 항목이 바뀝니다.

[끄기]	자막이 표시되지 않습니다.
[CC1]	CC1 데이터를 표시합니다.
[CC2]	CC2 데이터를 표시합니다.
[CC3]	CC3 데이터를 표시합니다.
[CC4]	CC4 데이터를 표시합니다.



참고

- 자막은 비디오 신호의 텍스트 정보를 표시하는 기능으로 주로 북미 지역에서 사용됩니다. 연결된 장치나 재생 중인 콘텐츠에 따라 자막이 표시되지 않을 수도 있습니다.
- [폐쇄 자막]은 NTSC 신호가 입력되는 경우에만 선택할 수 있습니다.
- [폐쇄 자막]을 [끄기] 이외의 다른 항목으로 설정하면 외부 장치 또는 자막에 해당하는 연결의 사용 콘텐츠에 따라 영상의 밝기가 변경될 수도 있습니다.
- 메뉴 화면이 표시되면 자막이 표시되지 않습니다.

[키 잠금]

제어 패널 및 리모콘의 버튼 작동을 활성화/비활성화합니다.

- 1) ▲▼를 눌러 [키 잠금]을 선택합니다.
- 2) <ENTER> 버튼을 누릅니다.
- 3) ▲▼를 눌러 항목을 전환합니다.
 - 버튼을 누를 때마다 항목이 바뀝니다.

[ (끄기)]	제어 패널 또는 리모콘의 버튼 작동을 활성화합니다.
[ (영사기)]	제어 패널에서 버튼 작동을 비활성화합니다.
[ (원격 제어)]	리모콘에서 버튼 작동을 비활성화합니다.

[아이리스]

영상을 바탕으로 조리개 교정과 신호 보상이 자동으로 수행되어 영상의 명암을 최적화합니다.

- 1) ▲▼를 눌러 [아이리스]를 선택합니다.
- 2) <ENTER> 버튼을 누릅니다.
- 3) ▲▼를 눌러 항목을 전환합니다.
 - 버튼을 누를 때마다 항목이 바뀝니다.

[켜기]	조리개를 교정합니다.
[끄기]	조리개 비조정.

[사운드]

오디오에 더욱 세부적인 설정을 지정할 수 있습니다.

음량 조정

- 1) ▲▼를 눌러 [사운드]를 선택합니다.
- 2) <ENTER> 버튼을 누릅니다.
 - [사운드] 화면이 표시됩니다.
- 3) ▲▼를 눌러 [볼륨]을 선택합니다.
- 4) <ENTER> 버튼을 누릅니다.
- 5) ▲▼를 눌러 레벨을 조정합니다.
 - 리모콘에서 <VOLUME +/-> 버튼을 누를 수도 있습니다. (▶ 41페이지)

작동	조정	범위
▲ 버튼을 누릅니다.	음량을 높입니다.	0 ~ +25
▼ 버튼을 누릅니다.	음량을 줄입니다.	

음소거 설정

- 1) ▲▼를 눌러 [사운드]를 선택합니다.
- 2) <ENTER> 버튼을 누릅니다.
 - [사운드] 화면이 표시됩니다.
- 3) ▲▼를 눌러 [음소거]를 선택합니다.

- 4) <ENTER> 버튼을 누릅니다.
- 5) ▲▼를 눌러 항목을 전환합니다.
 - 버튼을 누를 때마다 항목이 바뀝니다.
 - 리모콘에서 <MUTE> 버튼을 누를 수도 있습니다. (➔ 42페이지)

[켜기]	오디오가 출력되지 않습니다.
[끄기]	오디오가 출력됩니다.

[HDMI 설정]

외부 장비가 프로젝터의 <HDMI IN> 단자에 연결되어 있고 영상이 올바르게 투사되지 않을 때 이 설정을 전환하십시오. 또는 오디오 입력의 설정을 전환합니다.

[영상]

- 1) ▲▼를 눌러 [HDMI 설정]을 선택합니다.
- 2) <ENTER> 버튼을 누릅니다.
 - [HDMI 설정] 화면이 표시됩니다.
- 3) ▲▼를 눌러 [영상]을 선택합니다.
- 4) <ENTER> 버튼을 누릅니다.
- 5) ▲▼를 눌러 항목을 전환합니다.
 - 버튼을 누를 때마다 항목이 바뀝니다.

[자동]	신호세기를 자동으로 설정합니다.
[64-940]	외부 장치(Blu-ray 플레이어 등)의 HDMI 단자가 <HDMI IN> 단자에 연결되어 있는 경우 선택합니다.
[0-1023]	외부 장치(컴퓨터 등)의 DVI-D 단자 출력이 변환 케이블 또는 이와 유사한 케이블을 통해 <HDMI IN> 단자에 연결되어 있는 경우 선택합니다. 컴퓨터나 다른 장치의 HDMI 단자 출력이 <HDMI IN> 단자에 연결되어 있는 경우에도 선택합니다.

참고

- 최적 설정은 연결된 외부 장치의 출력 설정에 따라 다릅니다. 외부 장치의 출력에 관해서는 외부 장치의 사용 설명서를 참조하십시오.

[사운드]

- 1) ▲▼를 눌러 [HDMI 설정]을 선택합니다.
- 2) <ENTER> 버튼을 누릅니다.
 - [HDMI 설정] 화면이 표시됩니다.
- 3) ▲▼를 눌러 [사운드]를 선택합니다.
- 4) <ENTER> 버튼을 누릅니다.
- 5) ▲▼를 눌러 항목을 전환합니다.
 - 버튼을 누를 때마다 항목이 바뀝니다.

[HDMI]	HDMI 입력을 선택하면 HDMI 사운드가 출력됩니다.
[컴퓨터]	HDMI 입력을 선택하면 <AUDIO IN 1> 단자로 입력되는 사운드가 출력됩니다.

[확장하다] 메뉴

메뉴 화면의 메인 메뉴에서 [확장하다]를 선택하고 하위 메뉴에서 항목을 선택합니다.
메뉴 화면의 조작에 대해서는 "메뉴 탐색" (▶ 44페이지)을 참조하십시오.
• 항목을 선택한 후, ▲▼◀▶를 눌러 설정합니다.

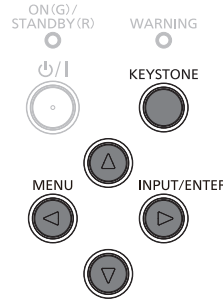
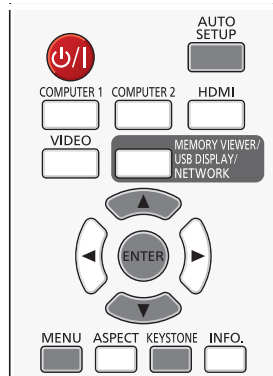

[표시언어]

온스크린 화면의 언어를 전환할 수 있습니다.

- 1) ▲▼를 눌러 [표시언어]를 선택합니다.
- 2) <ENTER> 버튼을 누릅니다.
 - [표시언어] 화면이 표시됩니다. (3페이지에 걸쳐 23개 언어로 표시됩니다.)
- 3) ▲▼를 눌러 언어를 전환합니다.
 - 버튼을 누를 때마다 언어가 바뀝니다.



- 4) <ENTER> 버튼을 누릅니다.
 - 다양한 메뉴, 설정, 조정 화면, 컨트롤 버튼 이름 등이 선택 언어로 표시됩니다.
 - 한글, 독일어, 프랑스어, 이탈리아어, 스페인어, 포르투갈어, 네덜란드어, 스웨덴어, 핀란드어, 노르웨이어, 덴마크어, 폴란드어, 헝가리어, 체코어, 러시아어, 터키어, 한국어, 아라비아어, 카자흐어, 베트남어, 중국어 및 일본어 및 태국어로 언어를 변경할 수 있습니다.

참고

- 프로젝터의 온스크린 표시 언어는 기본적으로 영어 설정되고 [확장하다] → [공장 초기화]를 실행하는 경우(▶ 70페이지)에도 영어 설정됩니다.

[자동셋업]

리모콘의 <AUTO SETUP> 버튼을 눌러 자동 입력신호탐색 기능, PC 자동 조정 기능 및 자동 키스톤 기능의 자동 작동을 설정합니다.

- 1) ▲▼를 눌러 [자동셋업]을 선택합니다.
- 2) <ENTER> 버튼을 누릅니다.
 - [자동셋업] 화면이 표시됩니다.
- 3) ▲▼를 눌러 항목을 전환합니다.
 - 버튼을 누를 때마다 항목이 바뀝니다.

[자동 입력신호탐색]	이 기능은 신호를 감지하고 자동 입력 신호를 자동으로 투사할 때 사용됩니다.
[PC 자동 조정]	이 기능은 아날로그 컴퓨터 신호 입력 시 [동기조정], [수평 위치], [수직 위치] 및 [수평 크기]를 자동으로 조정할 때 사용됩니다.
[오토키스톤]	이 기능은 투사된 영상의 수직 키스톤을 자동으로 조정하는 데 사용됩니다.

[자동 입력신호탐색]

이 기능은 신호를 감지하고 자동 입력 신호를 자동으로 투사할 때 사용됩니다.

- 1) ▲▼를 눌러 [자동셋업]을 선택합니다.
- 2) <ENTER> 버튼을 누릅니다.
 - [자동셋업] 화면이 표시됩니다.
- 3) ▲▼를 눌러 [자동 입력신호탐색]을 선택합니다.
- 4) <ENTER> 버튼을 누릅니다.
- 5) ▲▼를 눌러 항목을 전환합니다.
 - 버튼을 누를 때마다 항목이 바뀝니다.

[켜기]	신호를 감지하고 자동 입력 신호를 자동으로 투사합니다.
[끄기]	신호 감지를 비활성화합니다.

[PC 자동 조정]

이 기능은 PC 자동 조정 기능의 자동 실행을 설정할 때 사용됩니다.

- 1) ▲▼를 눌러 [자동셋업]을 선택합니다.
- 2) <ENTER> 버튼을 누릅니다.
 - [자동셋업] 화면이 표시됩니다.
- 3) ▲▼를 눌러 [PC 자동 조정]을 선택합니다.
- 4) <ENTER> 버튼을 누릅니다.
- 5) ▲▼를 눌러 항목을 전환합니다.
 - 버튼을 누를 때마다 항목이 바뀝니다.

[켜기]	PC 자동 조정 기능의 자동 실행을 활성화합니다.
[끄기]	PC 자동 조정 기능의 자동 실행을 비활성화합니다.

[오토키스톤]

이 기능은 자동 키스톤 기능의 자동 실행을 설정할 때 사용됩니다.

- 1) ▲▼를 눌러 [자동셋업]을 선택합니다.
- 2) <ENTER> 버튼을 누릅니다.
 - [자동셋업] 화면이 표시됩니다.
- 3) ▲▼를 눌러 [오토키스톤]을 선택합니다.
- 4) <ENTER> 버튼을 누릅니다.
- 5) ▲▼를 눌러 항목을 전환합니다.
 - 버튼을 누를 때마다 항목이 바뀝니다.

[자동]	프로젝터가 기울어진 것이 감지되면 실시간으로 수직 키스톤을 교정합니다.
[수동]	리모콘에서 <AUTO SETUP> 버튼을 누르면 수직 키스톤을 교정합니다.
[끄기]	자동 키스톤 기능이 비활성화됩니다.

참고

- [자동 입력신호탐색], [PC 자동 조정] 및 [오토키스톤]은 동시에 [끄기]로 설정할 수 없습니다. 이들 중 하나 이상은 [켜기]으로 설정됩니다.
- 때로 자동 키스톤으로 영상이 불완전하게 교정될 수 있으며, 이러한 경우 수동 키스톤이 필요합니다.
- [디스플레이] → [사영 방식]을 [천장/전면투영] 또는 [천장/배면투사]로 설정한 경우, [PC 자동 조정]이 자동으로 [켜기]으로 설정되고, [오토키스톤]은 자동으로 [끄기]으로 설정되어 사용할 수 없게 됩니다.

[키스톤]

프로젝터가 기울어져 설치되었거나 스크린이 기울어진 경우에 발생하는 사다리꼴 왜곡을 교정할 수 있습니다.

- 1) ▲▼를 눌러 [키스톤]을 선택합니다.
- 2) <ENTER> 버튼을 누릅니다.
 - [키스톤] 화면이 표시됩니다.
- 3) ▲▼를 눌러 하나의 항목을 선택합니다.

[키스톤]	프로젝터를 끄거나 전원 코드를 뽑은 후에 키스톤 교정을 유지할지 여부를 설정합니다.
[V 키스톤] ^{*1}	투사된 영상의 세로 사다리꼴이 왜곡된 경우에 조정합니다.
[모서리 보정] ^{*2}	투사된 영상의 4개 모서리가 왜곡된 경우 이를 조정합니다.
[곡선 보정] ^{*2}	선형성이 균일하지 않거나 수직 및 수평 라인이 왜곡된 경우에 이를 조정합니다.
[리셋 값] ^{*2}	교정된 값을 공장 기본값으로 되돌립니다.

*1 PT-LB303 경우만.

*2 PT-LW373, PT-LW333, PT-LB423, PT-LB383 및 PT-LB353 경우만.

[키스톤]

프로젝터를 끄거나 전원 코드를 뽑은 후에 키스톤 교정을 유지할지 여부를 설정합니다.

- 1) ▲▼를 눌러 [키스톤]을 선택합니다.
- 2) <ENTER> 버튼을 누릅니다.
 - [키스톤] 화면이 표시됩니다.
- 3) ▲▼를 눌러 [키스톤]을 선택합니다.
- 4) <ENTER> 버튼을 누릅니다.
- 5) ▲▼를 눌러 항목을 전환합니다.
 - 버튼을 누를 때마다 항목이 바뀝니다.

[리셋]	[대기모드]를 [절전]으로 설정하거나 전원 코드를 뽑거나 프로젝터를 끄는 경우, 키스톤 교정이 취소됩니다. [대기모드]를 [일반]으로 설정하거나 전원 코드를 뽑으면 키스톤 교정이 취소됩니다. 프로젝터를 끄는 경우에는 키스톤 교정이 유지됩니다.
[저장]	전원 코드를 뽑거나 프로젝터를 끄는 경우 키스톤 교정이 유지됩니다.

[V 키스톤]

(PT-LB303 경우만)

- 1) ▲▼를 눌러 [키스톤]을 선택합니다.
- 2) <ENTER> 버튼을 누릅니다.
 - [키스톤] 화면이 표시됩니다.
- 3) ▲▼를 눌러 [H/V 키스톤]을 선택합니다.
- 4) <ENTER> 버튼을 누릅니다.
- 5) ▲▼를 눌러 항목을 조정합니다.

작동	조정	
▲ 버튼을 누릅니다.	키스톤 상단을 조정합니다.	
▼ 버튼을 누릅니다.	키스톤 하단을 조정합니다.	

[H/V 키스톤]

(PT-LW373, PT-LW333, PT-LB423, PT-LB383 및 PT-LB353 경우만)

- 1) ▲▼를 눌러 [키스톤]을 선택합니다.
- 2) <ENTER> 버튼을 누릅니다.
 - [키스톤] 화면이 표시됩니다.

- 3) ▲▼를 눌러 [H/V 키스톤]을 선택합니다.
- 4) <ENTER> 버튼을 누릅니다.
 - [H/V 키스톤] 개별 조정 화면이 표시됩니다.
- 5) ▲▼◀▶를 눌러 항목을 조정합니다.

항목	작동	조정	
수평	▶ 버튼을 누릅니다.	키스톤 오른쪽을 조정합니다.	
	◀ 버튼을 누릅니다.	키스톤 왼쪽을 조정합니다.	
수직	▲ 버튼을 누릅니다.	키스톤 상단을 조정합니다.	
	▼ 버튼을 누릅니다.	키스톤 하단을 조정합니다.	

참고

- 백색 화살표는 교정이 없음을 나타냅니다.
- 적색 화살표는 교정 방향을 나타냅니다.
- 화살표는 최대 교정 시 사라집니다.

[모서리 보정]

(PT-LW373, PT-LW333, PT-LB423, PT-LB383 및 PT-LB353 경우만)

- 1) ▲▼를 눌러 [키스톤]을 선택합니다.
- 2) <ENTER> 버튼을 누릅니다.
 - [키스톤] 화면이 표시됩니다.
- 3) ▲▼를 눌러 [모서리 보정]를 선택합니다.
- 4) <ENTER> 버튼을 누릅니다.
 - 모서리 보정 화살표가 투사된 영상의 상단 왼쪽 모서리에 표시됩니다.
- 5) ▲▼◀▶를 눌러 조정합니다.

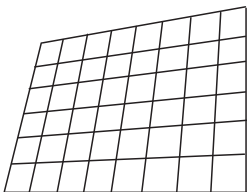
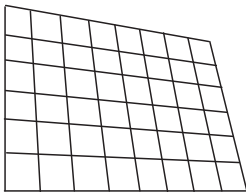
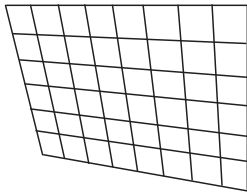
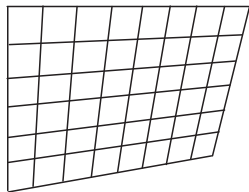
[모서리 보정]			
좌측 상단 	우측 상단 	좌측 하단 	우측 하단 

참고

- 백색 화살표는 교정이 없음을 나타냅니다.
- 적색 화살표는 교정 방향을 나타냅니다.
- 화살표는 최대 교정 시 사라집니다.

[곡선 보정]

(PT-LW373, PT-LW333, PT-LB423, PT-LB383 및 PT-LB353 경우만)

- 1) ▲▼를 눌러 [키스톤]을 선택합니다.
- 2) <ENTER> 버튼을 누릅니다.
 - [키스톤] 화면이 표시됩니다.
- 3) ▲▼를 눌러 [곡선 보정]을 선택합니다.
- 4) <ENTER> 버튼을 누릅니다.
 - [곡선 보정] 화면이 표시됩니다.
- 5) ▲▼◀▶를 눌러 항목을 조정합니다.

항목	작동	조정		
[곡선 보정 X/Y 게인]	▶ 버튼을 누릅니다.	수직선을 왼쪽 및 오른쪽으로 확장합니다.		
	◀ 버튼을 누릅니다.	수평선을 왼쪽 및 오른쪽으로 들어가게 합니다.		
	▲ 버튼을 누릅니다.	수직선을 상단 및 하단으로 확장합니다.		
	▼ 버튼을 누릅니다.	수평선을 상단 및 하단으로 들어가게 합니다.		
[곡선 보정 X 오프셋]	▶ 버튼을 누릅니다.	오른쪽 수직선을 교정할 때 사용됩니다. 가운데 부분을 그대로 유지하면서 상단과 하단을 확장시킵니다.		
	◀ 버튼을 누릅니다.	왼쪽 수직선을 교정할 때 사용됩니다. 가운데 부분을 그대로 유지하면서 상단과 하단을 확장시킵니다.		
	▲ 버튼을 누릅니다.	수직선의 양쪽을 교정할 때 사용됩니다. 가운데 부분과 상단 부분을 그대로 유지하면서 하단 모서리를 확장시킵니다.		
	▼ 버튼을 누릅니다.	수직선의 양쪽을 교정할 때 사용됩니다. 가운데 부분과 하단 부분을 그대로 유지하면서 상단 모서리를 확장시킵니다.		
[곡선 보정 Y 오프셋]	▶ 버튼을 누릅니다.	오른쪽 수평선을 교정할 때 사용됩니다. 가운데 부분을 그대로 유지하면서 상단과 하단을 확장시킵니다.		
	◀ 버튼을 누릅니다.	왼쪽 수평선을 교정할 때 사용됩니다. 가운데 부분을 그대로 유지하면서 상단과 하단을 확장시킵니다.		
	▲ 버튼을 누릅니다.	수평선의 양쪽을 교정할 때 사용됩니다. 가운데 부분과 상단 부분을 그대로 유지하면서 하단 모서리를 확장시킵니다.		
	▼ 버튼을 누릅니다.	수평선의 양쪽을 교정할 때 사용됩니다. 가운데 부분과 하단 부분을 그대로 유지하면서 상단 모서리를 확장시킵니다.		

참고

- [H/V 키스톤] 또는 [모서리 보정] 설정이 활성화됩니다. [H/V 키스톤] 또는 [모서리 보정] 이 조정된 후 다른 항목을 조정하면 이전 설정 값이 초기화됩니다.
- [곡선 보정 X 오프셋] 및 [곡선 보정 Y 오프셋]은 개별적으로 조정할 수 없습니다. 처음에 [곡선 보정 X/Y 게인]을 조정한 후 [곡선 보정 X 오프셋] 및 [곡선 보정 Y 오프셋]을 조정하십시오.
- [H/V 키스톤], [모서리 보정] 또는 [곡선 보정] 개별 조정 화면이 표시되었을 때 제어 패널이나 리모콘에서 <KEYSTONE> 버튼을 누르면 개별 조정 화면이 다음과 같이 전환됩니다.
 - [H/V 키스톤] ⇨ [모서리 보정] (좌측 상단) ⇨ [모서리 보정] (우측 상단) ⇨ [모서리 보정] (우측 하단) ⇨ [모서리 보정] (좌측 하단) ⇨ [곡선 보정 X/Y 게인] ⇨ [곡선 보정 X 오프셋] ⇨ [곡선 보정 Y 오프셋] ⇨ [H/V 키스톤] ⇨ ...
- [키스톤]을 이용한 교정 범위는 수직 방향으로 최대 ±30° 기울기 각도와 수평 방향으로 ±15° 기울기 각도까지 가능합니다. 그러나, 영상 품질이 저하되며 보정을 많이 할수록 초점을 맞추기가 더 어려워집니다. 교정 범위가 최소화되도록 프로젝터를 설치하십시오.
- [H/V 키스톤]으로 다양한 조정을 수행할 때 스크린 크기도 변경됩니다.
- 영상 크기의 가로세로 비율이 교정에 따라 변동될 수도 있습니다.

키스톤 교정 재설정

(PT-LW373, PT-LW333, PT-LB423, PT-LB383 및 PT-LB353 경우만)

키스톤 교정 상태를 해제하여 출고시 기본 상태로 돌아가려면 다음과 같이 합니다.

- 1) ▲▼를 눌러 [키스톤]을 선택합니다.
- 2) <ENTER> 버튼을 누릅니다.
 - [키스톤] 화면이 표시됩니다.
- 3) ▲▼를 눌러 [리셋 값]을 선택합니다.
- 4) <ENTER> 버튼을 누릅니다.
 - 키스톤 교정 상태가 해제됩니다.

[로고]

이 기능으로 로고 선택, 영상 캡처 및 로고 비밀번호를 설정할 수 있습니다.

- 1) ▲▼를 눌러 [로고]를 선택합니다.
- 2) <ENTER> 버튼을 누릅니다.
 - [로고] 화면이 표시됩니다.
- 3) ▲▼를 눌러 항목을 전환합니다.
 - 버튼을 누를 때마다 항목이 바뀝니다.

[로고선택]	프로젝터가 시작될 때 로고 표시를 설정합니다.
[화면캡처]	투사된 영상이 정지 영상으로 캡처됩니다. [로고선택]이 [사용자로고]로 설정되면 캡처된 영상이 시작 로고로 표시됩니다.
[로고 비밀번호 잠금]	로고 비밀번호를 설정 및 변경하고 승인되지 않은 사람이 비밀번호를 변경하지 못하도록 방지합니다.
[로고비밀번호변경]	[로고비밀번호]를 변경합니다.

[로고선택]

프로젝터가 시작될 때 로고 표시를 설정합니다.

- 1) ▲▼를 눌러 [로고]를 선택합니다.
- 2) <ENTER> 버튼을 누릅니다.
 - [로고] 화면이 표시됩니다.
- 3) ▲▼를 눌러 [로고선택]을 선택합니다.
- 4) <ENTER> 버튼을 누릅니다.
- 5) ▲▼를 눌러 항목을 전환합니다.
 - 버튼을 누를 때마다 항목이 바뀝니다.

[끄기]	프로젝터 시작 시 프로젝트에 대한 카운트다운만 표시합니다.
[초기설정로고]	프로젝터 시작 시 Panasonic 로고 및 카운트다운을 표시합니다.
[사용자로고]*1	캡처 기능을 사용하여 사용자가 등록한 영상을 표시합니다.

*1 캡처된 영상이 등록되지 않으면 [사용자로고]를 사용할 수 없습니다.

[화면캡처]

프로젝터가 시작될 때 사용자 로고 표시를 설정합니다.

- 1) ▲▼를 눌러 [로고]를 선택합니다.
- 2) <ENTER> 버튼을 누릅니다.
 - [로고] 화면이 표시됩니다.
- 3) ▲▼를 눌러 [화면캡처]를 선택합니다.
- 4) <ENTER> 버튼을 누릅니다.
- 5) 확인 화면이 표시되면 ▲▼를 눌러 [예]를 선택한 다음 <ENTER> 버튼을 누릅니다.
 - 영상을 캡처한 후, [로고선택]이 [사용자로고]로 설정됩니다. 캡처된 영상은 다음 번 프로젝터를 시작할 때 표시됩니다.

참고

- 정지 영상 기반 컴퓨터(RGB) 및 전지 영상 기반 HDMI 신호 출력만 지원합니다.
- 입력 신호에 따라 캡처가 제공되지 않을 수도 있습니다.
- 프로젝터의 디스플레이 도트(패널 해상도)와 동일한 해상도 신호를 캡처할 것을 권장합니다.
PT-LW373, PT-LW333의 경우: 1 280 x 800
PT-LB423, PT-LB383, PT-LB353, PT-LB303의 경우: 1 024 x 768
- [로고 비밀번호 잠금]이 [켜기]로 설정되었을 때는 [화면캡처] 및 [로고선택]를 사용할 수 없습니다.
- 영상이 캡처될 때는 [키스톤] 조정이 일시적으로 취소됩니다.

[로고 비밀번호 잠금]

로고 비밀번호(3자리)를 설정합니다.

- 1) ▲▼를 눌러 [로고]를 선택합니다.
- 2) <ENTER> 버튼을 누릅니다.
 - [로고] 화면이 표시됩니다.
- 3) ▲▼를 눌러 [로고 비밀번호 잠금]을 선택합니다.
- 4) <ENTER> 버튼을 누릅니다.
 - [로고비밀번호] 입력 화면이 표시됩니다.
- 5) <ENTER> 버튼을 누릅니다.
- 6) "로고 비밀번호 입력"의 단계에 따라 설정한 로고 PIN 코드를 입력합니다.

■ 로고 비밀번호 입력

- i) ▲▼를 눌러 0부터 9까지의 숫자를 선택합니다.
 - ii) <ENTER> 버튼을 누릅니다.
 - 확정된 숫자는 *로 바뀌고 커서가 다음 자리로 이동합니다.
 - iii) 위 단계를 반복하여 3자리 번호를 입력합니다.
 - 3자리 번호의 입력을 마쳤으면 커서를 [설정]로 이동합니다.
 - iv) <ENTER> 버튼을 누릅니다.
 - [로고] 화면으로 돌아갑니다.
- 7) ▲▼를 눌러 항목을 전환합니다.
 - 버튼을 누를 때마다 항목이 바뀝니다.

[켜기]	비밀번호를 입력하지 않으면 [로고선택] 및 [화면캡처] 설정 또는 변경이 비활성화됩니다.
[끄기]	비밀번호 없이 [로고선택] 및 [화면캡처] 설정 또는 변경이 활성화됩니다.

주의

- 초기 로고 PIN 코드는 "111"입니다.
- 로고 PIN 코드를 추측하기 어려운 새로운 코드로 주기적으로 변경하십시오.

참고

- 숫자를 수정하려면 <MENU> 버튼을 눌러 숫자를 재설정하고 다시 입력하십시오.
- 커서를 [최소]로 이동한 후 <ENTER> 버튼을 눌러 메뉴 화면으로 돌아갑니다.
- 잘못된 숫자를 입력한 경우, 숫자(*)가 빨간색으로 바뀌고 재설정됩니다. 그러면 숫자를 다시 입력합니다.

[로고비밀번호변경]

로고 PIN 코드를 변경합니다.

- 1) ▲▼를 눌러 [로고]를 선택합니다.
- 2) <ENTER> 버튼을 누릅니다.
 - [로고] 화면이 표시됩니다.
- 3) ▲▼를 눌러 [로고비밀번호변경]을 선택합니다.
- 4) <ENTER> 버튼을 누릅니다.
 - [로고비밀번호] 입력 화면이 표시됩니다.
- 5) <ENTER> 버튼을 누릅니다.
- 6) ▲▼를 눌러 0부터 9까지 현재 로고 PIN 코드를 입력하고 <ENTER> 버튼을 누릅니다.

7) <ENTER> 버튼을 누릅니다.

- [새 로고비밀번호] 입력 화면이 표시됩니다.

8) "로고 비밀번호 입력" 단계에 따라 새 로고 비밀번호를 입력합니다.

참고

- 숫자를 수정하려면 ▲▼를 눌러 숫자를 재설정 한 다음 ▲▼를 눌러 이 숫자를 다시 입력합니다.
- 커서를 [취소]로 이동한 후 <ENTER> 버튼을 눌러 메뉴 화면으로 돌아갑니다.
- 잘못된 숫자를 입력한 경우, 숫자(*)가 빨간색으로 바뀌고 재설정됩니다. 그러면 숫자를 다시 입력합니다.

[보안]

비밀번호를 설정하여 다른 사람이 무단으로 조작하지 못하게 방지합니다. 프로젝터를 켜면 [비밀번호] 입력 화면이 표시됩니다.

1) ▲▼를 눌러 [보안]을 선택합니다.

2) <ENTER> 버튼을 누릅니다.

- [보안] 화면이 표시됩니다.

3) ▲▼를 눌러 항목을 전환합니다.

- 버튼을 누를 때마다 항목이 바뀝니다.

[비밀번호 잠금]	프로젝터를 켜면 [비밀번호] 화면이 표시됩니다. 비밀번호를 입력하지 않으면 프로젝터를 사용할 수 없습니다.
[비밀번호 변경]	비밀번호를 변경합니다.

주의

- 초기 비밀번호는 "111"입니다.
- 비밀번호를 추측하기 어려운 새로운 코드로 주기적으로 변경하십시오.

[비밀번호 잠금]

비밀번호(3자리)를 설정합니다.

1) ▲▼를 눌러 [보안]을 선택합니다.

2) <ENTER> 버튼을 누릅니다.

- [보안] 화면이 표시됩니다.

3) ▲▼를 눌러 [비밀번호 잠금]을 선택합니다.

4) <ENTER> 버튼을 누릅니다.

- [비밀번호] 입력 화면이 표시됩니다.

5) <ENTER> 버튼을 누릅니다.

6) "비밀번호 입력"의 단계에 따라 설정한 비밀번호를 입력합니다.

■ 비밀번호 입력

- i) ▲▼를 눌러 0부터 9까지의 숫자를 선택합니다.
- ii) <ENTER> 버튼을 누릅니다.
 - 확정된 숫자는 *로 바뀌고 커서가 다음 자리로 이동합니다.
- iii) 위 단계를 반복하여 3자리 번호를 입력합니다.
 - 3자리 번호의 입력을 마쳤으면 커서를 [설정]로 이동합니다.
- iv) <ENTER> 버튼을 누릅니다.
 - [보안] 화면으로 돌아갑니다.

7) ▲▼를 눌러 항목을 전환합니다.

- 버튼을 누를 때마다 항목이 바뀝니다.

[켜기]	프로젝터를 켜면 [비밀번호] 화면이 표시됩니다. 비밀번호를 입력하지 않으면 프로젝터를 사용할 수 없습니다.
[끄기]	비밀번호를 입력하지 않으면 프로젝터를 사용할 수 없습니다.

참고

- 숫자를 수정하려면 <MENU> 버튼을 눌러 숫자를 재설정하고 다시 입력하십시오.
- 커서를 [최소]로 이동한 후 <ENTER> 버튼을 눌러 메뉴 화면으로 돌아갑니다.
- 잘못된 숫자를 입력한 경우, 숫자(*)가 빨간색으로 바뀌고 재설정됩니다. 그러면 숫자를 다시 입력합니다.

[비밀번호 변경]

비밀번호를 변경합니다.

- 1) ▲▼를 눌러 [보안]을 선택합니다.
- 2) <ENTER> 버튼을 누릅니다.
 - [보안] 화면이 표시됩니다.
- 3) ▲▼를 눌러 [비밀번호 변경]을 선택합니다.
- 4) <ENTER> 버튼을 누릅니다.
 - [비밀번호] 입력 화면이 표시됩니다.
- 5) "비밀번호 입력"의 단계에 따라 설정한 비밀번호를 입력합니다.
- 6) <ENTER> 버튼을 누릅니다.
 - [새 비밀번호] 입력 화면이 표시됩니다.
- 7) "비밀번호 입력"의 단계에 따라 새 비밀번호를 입력합니다.

[전원 관리]

이 기능은 작동 상태에 따라 램프 전력을 최적화하여 소모 전력을 줄입니다.

[전원 관리]

입력 신호가 없는 경우 다음과 같이 작동을 설정합니다.

- 1) ▲▼를 눌러 [전원 관리]를 선택합니다.
- 2) <ENTER> 버튼을 누릅니다.
 - [전원 관리] 화면이 표시됩니다.
- 3) ▲▼를 눌러 항목을 전환합니다.
 - 버튼을 누를 때마다 항목이 바뀝니다.

[대기]	입력 신호가 없으면 30초 후에 카운트다운 타이머가 표시됩니다. 설정 시간에 도달하면 투사 램프가 꺼지고 냉각된 다음 프로젝터가 전원 관리의 대기 모드로 전환됩니다. 입력 신호를 다시 연결하거나 아무 버튼이나 누르면 (전원 버튼 <P>는 예외) 투사 램프가 켜집니다.
[전원끄기]	입력 신호가 없으면 30초 후에 카운트다운 타이머가 표시됩니다. 설정 시간에 도달하면 투사 램프가 꺼지고 냉각된 다음 프로젝터가 대기 상태로 전환됩니다.
[끄기]	전원 관리 기능이 꺼집니다.
[타이머]	전원 관리가 작동을 시작할 시간을 설정합니다.
[대기카운트 다운]	[전원 관리]가 [대기]로 설정될 때 관리 기능이 작동하는 상태부터 대기 모드까지의 시간을 0 ~ 30분으로 설정할 수 있습니다. 설정 단위는 1분입니다.

3)단계의 [타이머] 설정

전원 관리가 작동을 시작할 시간을 1-30분으로 설정할 수 있습니다. 설정 단위는 1분입니다.

- 1) ▲▼를 눌러 [타이머]를 선택합니다.
- 2) <ENTER> 버튼을 누릅니다.
- 3) ▲▼를 눌러 설정 시간을 전환합니다.
 - 버튼을 누를 때마다 설정 시간이 바뀝니다.

3)단계의 [대기카운트 다운] 설정

[전원 관리]가 [대기]로 설정될 때 관리 기능이 작동하는 상태부터 대기 모드까지의 시간을 0 ~ 30분으로 설정할 수 있습니다. 설정 단위는 1분입니다.

- 1) ▲▼를 눌러 [대기카운트 다운]을 선택합니다.

- 2) <ENTER> 버튼을 누릅니다.
- 3) ▲▼를 눌러 설정 시간을 전환합니다.
 - 버튼을 누를 때마다 항목이 바뀝니다.

[0 분]	전원 관리 기능의 대기 모드가 지속됩니다.
[1 분] ~ [30 분]	전원 관리 기능의 대기 모드에서 프로젝터가 설정된 시간에 도달할 때의 스탠바이 모드까지 시간입니다.

[필터카운터]

필터 사용 시간을 확인 및 리셋할 수 있습니다. 또한 에어 필터의 청소 주기를 설정할 수 있습니다.

- 1) ▲▼를 눌러 [필터카운터]를 선택합니다.
- 2) <ENTER> 버튼을 누릅니다.
 - [필터카운터] 화면이 표시됩니다.
- 3) ▲▼를 눌러 항목을 전환합니다.
 - 버튼을 누를 때마다 항목이 바뀝니다.

[필터카운터]	필터의 사용 시간을 표시합니다.
[타이머]	경고  아이콘을 표시할 시간을 설정합니다.
[필터 카운터 리셋]	필터 카운터를 재설정합니다.

[타이머] 설정

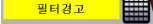
작동 환경에 따라 에어 필터를 주기적으로 청소하려는 경우 필터 경고 아이콘 []을 투사된 화면에 표시할 수 있습니다.

- 1) ▲▼를 눌러 [타이머]를 선택합니다.
- 2) <ENTER> 버튼을 누릅니다.
- 3) ▲▼를 눌러 시간 설정을 전환합니다.
 - 버튼을 누를 때마다 항목이 바뀝니다.
 - [끄기] → [100 시간] → [200 시간] → [300 시간]

[필터 카운터 리셋]

- 1) ▲▼를 눌러 [필터 카운터 리셋]을 선택합니다.
- 2) <ENTER> 버튼을 누릅니다.
 - [필터카운터 재설정 ?] 화면이 표시됩니다.
- 3) ▲▼를 눌러 [예]를 선택한 다음 <ENTER> 버튼을 누릅니다.
 - [확인?] 화면이 표시됩니다.
- 4) ▲▼를 눌러 [예]를 선택한 다음 <ENTER> 버튼을 누릅니다.

[테스트 패턴]

프로젝터에 내장된 테스트 패턴을 표시합니다.

위치, 크기 및 다른 요소에 대한 설정은 테스트 패턴에 반영되지 않습니다. 다양한 조정을 수행하기 전에 입력 신호를 표시해야 합니다.

- 1) ▲▼를 눌러 [테스트 패턴]을 선택합니다.
- 2) <ENTER> 버튼을 누릅니다.
 - [테스트 패턴] 화면이 표시됩니다.
- 3) ▲▼를 눌러 항목을 전환합니다.

[끄기]	테스트 패턴이 표시되지 않습니다.
[그레이 스케일 1]	다양한 조정을 수행하기 쉽도록 테스트 패턴을 선택합니다.
[그레이 스케일 2]	
[그레이 스케일 3]	
[그레이 스케일 4]	
[컬러 바]	
[적색]	
[녹색]	
[청색]	
[크로스 해치]	
[백색]	
[검정]	
[회색 래스터]	

4) <ENTER> 버튼을 누릅니다.

- 선택한 테스트 패턴이 표시되고 메뉴 화면이 사라집니다.

참고

- <MENU> 버튼을 눌러 메뉴 화면을 표시하고 테스트 패턴 기능을 취소하려면 [테스트 패턴]에서 [끄기]를 선택합니다.

[네트워크]

(PT-LW373, PT-LW333, PT-LB423, PT-LB383 및 PT-LB353 경우만)
네트워크 기능을 사용하기 전에 네트워크 설정을 초기화합니다.

[네트워크설정]

- 1) ▲▼를 눌러 [네트워크]를 선택합니다.
- 2) <ENTER> 버튼을 누릅니다.
 - [네트워크] 화면이 표시됩니다.
- 3) <ENTER> 버튼을 누릅니다.
 - [네트워크 설정] 화면이 표시됩니다.
- 4) ▲▼를 눌러 항목을 선택하고 지침에 따라 설정을 변경합니다.

[DHCP]	[켜기]: 프로젝터를 연결할 네트워크에 DHCP 서버가 있는 경우, IP 주소가 자동으로 가져와집니다. [끄기]: 프로젝터를 연결할 네트워크에 DHCP 서버가 없는 경우 [IP 주소], [서브넷] 및 [게이트웨이]를 추가적으로 설정하십시오.
[IP 주소]	DHCP 서버가 사용되지 않는 경우 IP 주소를 입력합니다.
[서브넷]	DHCP 서버가 사용되지 않는 경우 서브넷 마스크를 입력합니다.
[게이트웨이]	DHCP 서버가 사용되지 않는 경우 게이트웨이 주소를 입력합니다.
[DNS]	DHCP 서버가 사용되지 않는 경우 DNS 서버 주소를 입력합니다.

5) ▲▼를 눌러 [설정]을 선택하고 <ENTER> 버튼을 누릅니다.

- 프로젝터는 출고 전에 다음과 같이 설정됩니다.

[DHCP]	끄기
[IP 주소]	192.168.1.100
[서브넷]	255.255.255.0
[게이트웨이]	192.168.1.1
[DNS]	192.168.1.1

참고

- DHCP 서버를 사용하기 전에 DHCP 서버가 작동 중인지 확인하십시오.
- 네트워크 관리자에게 IP 주소, 서브넷 및 게이트웨이 정보를 문의하십시오.

[네트워크정보]

1) ▲▼를 눌러 [네트워크]를 선택합니다.

2) <ENTER> 버튼을 누릅니다.

- [네트워크] 화면이 표시되면 다음 항목을 확인합니다.

[MAC 주소]	본 프로젝터의 MAC 주소를 표시합니다.
[IP 주소]	본 프로젝터의 현재 IP 주소를 표시합니다.
[SSID] *1	무선 LAN이 연결되는 동안 프로젝터의 SSID 문자열을 표시합니다.
[무선 IP] *1	무선 LAN이 연결되는 동안 프로젝터에 삽입된 무선 모듈의 IP 주소를 표시합니다.

*1 옵션 액세스리 무선 모듈(모델 번호: ET-WML100)이 삽입되면 표시됩니다.

[리모콘]

전환 기능은 여러 프로젝터 또는 비디오 기기를 동시에 사용할 때 리모콘 간섭을 방지해 줍니다.

1) ▲▼를 눌러 [리모콘]를 선택합니다.

2) <ENTER> 버튼을 누릅니다.

- [리모콘] 화면이 표시됩니다.

3) ▲▼를 눌러 하나의 항목을 선택합니다.

- 이 프로젝터는 7가지 리모콘 코드를 제공합니다: [전체], [코드 1]~[코드 6].

[전체]	ID 번호를 지정하지 않고 프로젝터를 제어할 때 선택합니다.
[코드 1] - [코드 6]	ID 번호를 지정하여 개별 프로젝터를 제어할 때 선택합니다.

4) <ENTER> 버튼을 누릅니다.

- [리모콘]가 설정됩니다.

참고

- 개별 컨트롤에 대한 ID 번호를 지정하려면 리모콘의 ID 번호와 프로젝터의 ID 번호가 일치해야 합니다.
- ID 번호를 [전체]로 설정하면 프로젝터가 리모콘으로 지정된 ID 번호에 관계 없이 작동합니다. ID를 [전체]로 설정하고 여러 개의 프로젝터를 나란히 설치하는 경우, 이러한 프로젝터를 다른 ID 번호의 프로젝터와 독립적으로 제어할 수 없습니다.
- 리모콘에서 ID 번호를 설정하는 방법에 대해서는 "리모콘 ID 번호 설정" (▶ 42페이지)을 참조하십시오.

[공장 초기화]

다양한 설정 값을 해당 공장 기본값으로 되돌립니다.

1) ▲▼를 눌러 [공장 초기화]를 선택합니다.

2) <ENTER> 버튼을 누릅니다.

- [공장 초기화 설정으로 되돌리니까?] 화면이 표시됩니다.

3) ▲▼를 눌러 [예]를 선택한 다음 <ENTER> 버튼을 누릅니다.

- [확인?] 화면이 표시됩니다.

4) ▲▼를 눌러 [예]를 선택한 다음 <ENTER> 버튼을 누릅니다.

- [잠시 기다려주십시오] 메시지가 나타나고 재설정 작업이 시작됩니다. 작업이 완료되면 [잠시 기다려주십시오] 메시지가 사라집니다.

주의

- [공장 초기화]를 실행한 후에는 초기 설정 값이 반영되도록 프로젝터를 끄고프로젝터 전원 끄기 (▶ 36페이지) 벽면 콘센트에서 전원 플러그를 분리한 다음 프로젝터를 켜십시오.

참고

- [공장 초기화]가 실행되면, 사용자 로고, 비밀번호 잠금, 로고 비밀번호 잠금, 램프 카운터, 필터 카운터 및 로고 선택을 제외한 모든 설정값을 공장 초기화 설정으로 되돌립니다.

[Memory Viewer] 메뉴

메뉴 화면의 메인 메뉴에서 [Memory Viewer]를 선택하고 하위 메뉴에서 항목을 선택합니다.
메뉴 화면의 조작에 대해서는 "메뉴 탐색" (▶ 44페이지)을 참조하십시오.

- 항목을 선택한 후, ▲▼를 눌러 설정합니다.

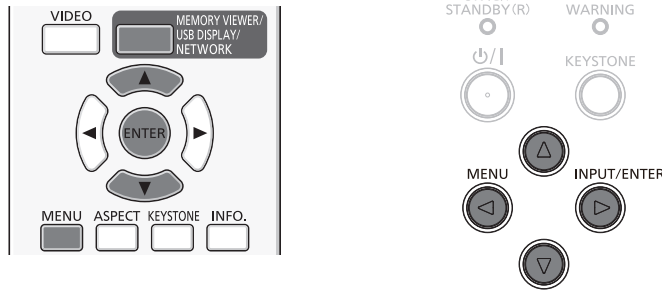

참고

- Memory Viewer 기능은 PT-LW373, PT-LW333, PT-LB423, PT-LB383 및 PT-LB353에만 해당됩니다.
- [Memory Viewer] 메뉴는 [Memory Viewer] 신호를 입력할 때 사용 가능합니다.
- 설정이 변경된 [슬라이드 설정]를 제외하고, 메뉴는 [적용]가 실행되어야만 적용됩니다.

[슬라이드 설정]

슬라이드쇼를 시작합니다.

- 1) ▲▼를 눌러 [슬라이드 설정]를 선택합니다.
- 2) <ENTER> 버튼을 누릅니다.
 - 슬라이드쇼가 시작됩니다.

[슬라이드 전환 효과]

슬라이드쇼 영상이 전환될 때의 슬라이드 전환 효과를 설정합니다.

- 1) ▲▼를 눌러 [슬라이드 전환 효과]를 선택합니다.
- 2) <ENTER> 버튼을 누릅니다.
- 3) ▲▼를 눌러 항목을 전환합니다.
 - 버튼을 누를 때마다 항목이 바뀝니다.

[슬라이드 내려]	영상의 상단을 하단으로 전환합니다.
[슬라이드 위로 이동]	영상의 왼쪽을 오른쪽으로 전환합니다.

[정렬 순서]

슬라이드쇼의 정렬 순서를 설정합니다.

- 1) ▲▼를 눌러 [정렬 순서]를 선택합니다.
- 2) <ENTER> 버튼을 누릅니다.
- 3) ▲▼를 눌러 항목을 전환합니다.
 - 버튼을 누를 때마다 항목이 바뀝니다.

[확장순]	확장된 순서로 파일이나 폴더를 정렬합니다.
[크기순]	데이터 용량 순서로 파일이나 폴더를 정렬합니다.
[시간순]	저장된 시간 순서로 파일이나 폴더를 정렬합니다.
[이름순]	이름 순서로 파일이나 폴더를 정렬합니다.

[회전]

영상의 회전 방향을 설정합니다.

- 1) ▲▼를 눌러 [회전]을 선택합니다.
- 2) <ENTER> 버튼을 누릅니다.
- 3) ▲▼를 눌러 항목을 전환합니다.
 - 버튼을 누를 때마다 항목이 바뀝니다.

[회전 없음]	회전이 비활성화됩니다.
[270 도]	시계방향으로 270도 회전합니다.
[180 도]	180도 회전시킵니다.
[90 도]	시계방향으로 90 도 회전합니다.

[크기에 맞게 조정]

영상을 영사된 스크린에 맞출 것인지 여부를 설정합니다.

- 1) ▲▼를 눌러 [크기에 맞게 조정]을 선택합니다.
- 2) <ENTER> 버튼을 누릅니다.
- 3) ▲▼를 눌러 항목을 전환합니다.
 - 버튼을 누를 때마다 항목이 바뀝니다.

[켜기]	영사된 스크린의 가로세로 비율에 맞춘 영상을 표시합니다.
[끄기]	영상의 원래 픽셀을 표시합니다.

[반복]

슬라이드쇼를 반복적으로 재생할지 여부를 설정합니다.

- 1) ▲▼를 눌러 [반복]을 선택합니다.
- 2) <ENTER> 버튼을 누릅니다.
- 3) ▲▼를 눌러 항목을 전환합니다.
 - 버튼을 누를 때마다 항목이 바뀝니다.

[켜기]	마지막 파일이 표시된 후 첫 파일부터 표시를 반복합니다.
[끄기]	마지막 파일이 표시된 후 섬네일 표시로 돌아갑니다.

[적용]

슬라이드쇼에 설정을 실행합니다.

- 1) ▲▼를 눌러 [적용]을 선택합니다.
- 2) <ENTER> 버튼을 누릅니다.
 - [슬라이드 설정]를 제외한 항목의 설정이 적용됩니다.

[정보] 메뉴

메뉴 화면에서 주 메뉴의 [정보]를 선택합니다.
메뉴 화면의 조작에 대해서는 "메뉴 탐색" (➡ 44페이지)을 참조하십시오.

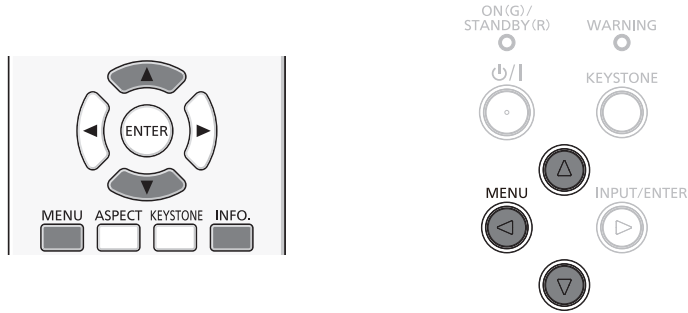

[정보]

프로젝터 상태를 표시합니다.

1) ▲▼를 눌러 [정보]를 선택합니다.

- [정보] 화면이 표시됩니다.
- 리모콘에서 <INFO.> 버튼을 누를 수도 있습니다. (➡ 40페이지)



[입력]	선택한 입력 소스와 시스템이 표시됩니다.
[수평주파수]	입력 신호의 수평 주파수는 kHz 단위로 표시됩니다. 신호가 감지되지 않으면 [- - -]가 표시됩니다.
[수직주파수]	입력 신호의 수직 주파수는 Hz 단위로 표시됩니다. 신호가 감지되지 않으면 [- - -]가 표시됩니다.
[램프상태]	[램프 컨트롤]의 설정 상태가 표시됩니다.
[램프 실행 시간]	램프의 사용 시간이 표시됩니다. ([💡 (절전 1)])이 사용 중인 경우 변환된 사용 시간을 표시합니다.)
[전원 관리]	[전원 관리]의 설정 상태를 표시합니다.
[이미지 모드]	[이미지 모드]의 설정 상태를 표시합니다.
[S/N]	프로젝터의 일련 번호가 표시됩니다. 일련 번호는 프로젝터를 수리할 때 사용됩니다.

5장 기능 작동

이 장에서는 일부 기능의 작동 방법에 대해 설명합니다.

메모리 뷰어 기능

(PT-LW373, PT-LW333, PT-LB423, PT-LB383 및 PT-LB353 경우만)

메모리 뷰어 기능을 사용하여 USB 메모리에 저장된 정지 이미지를 투사할 수 있습니다.

메모리 뷰어 기능으로 투사할 수 있는 파일

메모리 뷰어 기능은 다음과 같은 파일들을 지원합니다.

	확장자	형식	설명
사진	jpg/jpeg	베이스라인 코딩 24 비트 순차주사 RGB 24 비트	해상도: 8 x 8 ~ 10 000 x 10 000 해상도: 8 x 8 ~ 1 280 x 800
	bmp	팔레트 기반 1, 4, 8 비트, RGB 24, 32 bits	최대 해상도: 1 280 x 800
	png	트루 컬러 24 비트/48 비트	최대 해상도: 1 280 x 800
	gif	팔레트 기반 1, 4, 8 비트	팔레트 - 24 비트 색 공간; 최대 해상도: 1 280 x 800
	tif / tiff		최대 해상도: 1 280 x 800

참고

- 파일의 최대 크기는 2GB입니다.
- 표시할 수 있는 폴더/파일의 총 수는 대략 최대 500입니다. 또한 위 표에서 지원되지 않는 형식은 표시할 수 없습니다.
- DRM(Digital Rights Management)에 의해 보호되는 파일은 재생할 수 없습니다.

USB 메모리 사용 시 주의 사항

아래의 설명을 따르십시오.

- USB 메모리 또는 그 뚜껑은 어린이의 손이 닿지 않는 곳에 두십시오. 어린이가 삼키면 질식을 일으킬 수 있습니다.
- 연기나 이상한 냄새가 나면 프로젝터에서 USB 메모리를 뺀 후 대리점에 연락하십시오.
- USB 메모리를 물, 화학물질 또는 오일에 접촉하지 않게 하십시오. 합선이나 화재의 위험이 있습니다.
- USB 단자에 이물질이나 금속 물체가 닿지 않도록 하십시오. 정전기로 인해 데이터가 손실 또는 손상될 수 있습니다.
- USB 메모리가 데이터를 읽거나 쓰는 동안에 컴퓨터나 프로젝터에서 USB 메모리를 빼지 마십시오. 데이터가 손실 또는 손상될 수 있습니다.
- 고온 다습하고 먼지가 많은 장소나 자기장이 있는 물건 주변에 USB 메모리를 보관하지 마십시오.

참고

- 시중에서 구할 수 있는 USB 메모리를 사용할 수 있습니다.
- FAT16 및 FAT32 포맷만 사용할 수 있습니다.

USB 메모리 삽입

- 1) USB 메모리를 <USB A (VIEWER/WIRELESS)> 단자에 직접 삽입합니다.

주의

- USB 메모리를 삽입할 때 단자가 손상되지 않도록 플러그 방향을 확인하십시오.

USB 메모리 제거

- 1) USB 메모리는 깜박이지 않을 때 빼야 합니다.

주의

- USB 메모리를 제거하는 경우에는 다음과 같은 경우에 유의하십시오.
 - USB 메모리 표시등이 깜박이면 프로젝터가 데이터를 읽고 있음을 의미합니다. 표시등이 깜박일 때는 USB 메모리를 제거하지 마십시오.
 - 표시등이 없는 USB 메모리를 사용하는 경우, 프로젝터가 데이터를 언제 읽는지 알 수 없습니다. 메모리 뷰어 기능을 닫거나 프로젝터를 끈 후에 프로젝터에서 드라이브를 제거하십시오.
 - USB 메모리를 너무 짧은 시간 동안 삽입했다가 빼지 마십시오. USB 메모리를 삽입한 후 최소 5초 이상 지난 후 빼십시오. USB 메모리를 뺀 뒤 다시 삽입하려면 5초 이상 기다리십시오. USB 메모리를 삽입하거나 제거하는 경우 프로젝터가 작동을 확인하려면 약 5초 정도 걸립니다.

참고

- 프로젝터의 전원 상태에 관계 없이 USB 메모리를 넣거나 뺄 수 있습니다.

메모리 뷰어 화면 표시

- 1) 리모콘에서 <MEMORY VIEWER/USB DISPLAY/NETWORK> 버튼을 누르거나 입력 소스를 [Memory Viewer]로 전환합니다.
 - 제어 패널에서 <INPUT/ENTER> 버튼을 누르고 입력 메뉴에서 입력 소스를 선택합니다.
- 2) <USB A (VIEWER/WIRELESS)> 단자에 USB 메모리를 직접 삽입합니다.
 - 화면 왼쪽 아래에 USB 메모리 아이콘이 표시되면 대기 화면에 "please press RC ENTER" 라는 문구가 표시됩니다.
 - USB 메모리 섹션이 나뉘면 여러 개의 USB 아이콘이 표시됩니다.
- 3) 리모콘의 <ENTER> 버튼을 누릅니다.
 - 화면에 USB 메모리의 루트 디렉터리가 미리 보기로 표시됩니다.

사진 재생

사진을 매번 수동으로 재생할 때 사진이 표시됩니다.

- 1) 리모콘의 ▲▼◀▶ 버튼을 눌러 파일을 선택합니다.
- 2) 리모콘의 <ENTER> 버튼을 누릅니다.
 - 사진이 전체 화면에 표시됩니다.
- 3) ▶를 눌러 다음 사진으로 전환하고 ◀를 눌러 이전 사진으로 돌아갑니다.
- 4) 리모콘의 <ENTER> 버튼을 누릅니다.
 - 미리 보기 화면으로 돌아가십시오.

슬라이드 실행

[Memory Viewer] 메뉴의 [정렬 순서] 및 [슬라이드 전환 효과] 등을 특수 설정으로 지정하는 경우 동일 폴더의 모든 사진이 자동으로 재생됩니다.

- 1) 리모콘의 ▲▼◀▶ 버튼을 눌러 파일을 선택합니다.
- 2) <MENU> 버튼을 눌러 [Memory Viewer] → [슬라이드 설정]를 선택합니다.
- 3) 리모콘의 <ENTER> 버튼을 누릅니다.
 - 사진이 전체 화면에 표시됩니다.
 - <ENTER> 버튼을 눌러 미리 보기 화면으로 돌아갑니다.

참고

- 슬라이드 쇼 진행 동안에 <MENU> 버튼을 누르면, 이미지가 멈추고 메뉴가 표시됩니다. 메뉴가 사라지면 슬라이드 쇼가 재개됩니다.
- 두 번째 또는 다음 미리보기 페이지에서 파일의 슬라이드 쇼가 진행되는 경우, [Memory viewer] 메뉴의 설정이 변경되면 첫 번째 미리보기 페이지의 첫 번째 파일에서 슬라이드 쇼가 재개됩니다.

Memory Viewer 종료

- 1) ▲▼◀▶을 눌러 왼쪽 상단에 표시되는 미리 보기 을 선택합니다.
- 2) 리모콘의 <ENTER> 버튼을 누릅니다.
 - "please press RC ENTER"가 표시되는 대기 화면으로 돌아갑니다.

USB 디스플레이 기능

(PT-LW373, PT-LW333, PT-LB423, PT-LB383 및 PT-LB353 경우만)

USB 디스플레이 기능을 사용하면 USB 변환 케이블을 통해 컴퓨터에서 영상 및 오디오를 투사할 수 있습니다.

Mac OS에서 USB 표시 기능을 사용하는 경우, 오디오 출력이 비활성화됩니다.

Windows 사용 시

■ Windows 운영 환경

OS	Windows Vista 32 비트, Windows 7 32/64 비트, Windows 8.1 32/64 비트, Windows 10 32/64 비트
CPU	Intel Core 2 Duo 2.0 GHz 이상, 또는 호환 프로세서
메모리 양	256 MB 이상 (권장: 512 MB 이상)
하드 디스크 여유 공간	20 MB 이상
화면표시	해상도 640 x 480 이상, 1 600 x 1 200 미만

- 위의 조건을 충족하는 모든 컴퓨터에서 올바르게 작동할 것이라고 보장하지 않습니다.

USB 디스플레이 투사

참고

- USB Display 기능 및 Presenter Light 소프트웨어는 동시에 사용할 수 없습니다. USB Display 기능을 사용하기 전에 Presenter Light 소프트웨어를 종료하십시오.

- 1) USB 케이블을 이용해 프로젝터의 <USB B (DISPLAY)> 단자를 컴퓨터에 연결합니다.
- 2) 리모콘에서 <MEMORY VIEWER/USB DISPLAY/NETWORK> 버튼을 누르거나 입력 소스를 [USB 디스플레이]로 전환합니다.
 - 제어 패널의 <INPUT/ENTER> 버튼을 눌러 입력 메뉴에서 입력 소스를 선택할 수도 있습니다.
 - 프로젝터에 내장되어 있는 드라이버로 인해 시작 화면이 자동으로 표시되고 화면에 표시되는 지침에 따라 설치가 실행됩니다. 자동 설치 화면의 표시 내용은 컴퓨터 설정에 따라 다릅니다. 이 때 "Run autorun.exe"를 선택합니다. 자동으로 시작 화면이 나타나지 않을 때는 "USB Display" 폴더 안에 있는 "autorun.exe"를 두 번 클릭해 주십시오.
 - 컴퓨터 화면이 표시됩니다.
- 3) 작업 트레이(컴퓨터 우측 하단)에서 Driver 아이콘  을 클릭하고 Popup 메뉴에서 하나의 항목을 선택합니다.
 - 팝업 메뉴가 한글로만 표시됩니다.
 - 회색으로 표시되는 항목은 사용할 수 없습니다.

[Active audio] / [Disable audio]	컴퓨터에서 오디오를 출력할지 여부를 설정합니다.
[Play video] / [Pause video]	영상 재생과 일시 정지 사이를 전환합니다.
[Start] / [Stop]	컴퓨터의 영상을 표시할지 여부를 설정합니다.
[Exit]	회색으로 표시되며 선택할 수 없습니다.

참고

- 컴퓨터 화면을 투사하려고 할 때 약간의 지체가 발생합니다.
- USB 케이블을 컴퓨터의 USB 커넥터에 직접 연결하십시오. USB 허브를 통해 연결하면 작동하지 않습니다.
- 컴퓨터 화면이 투사될 때 컴퓨터 해상도는 컴퓨터와 프로젝터의 조합에 따라 강제로 변경될 수 있습니다.
- USB 디스플레이 입력 동안 잘못된 작동이 실행되면 키 작동이 유효하지 않음을 나타내는 아이콘  이 표시됩니다.

USB 디스플레이 종료

- 1) USB 디스플레이를 종료할 때는 USB 케이블을 직접 제거합니다.
 - USB 케이블을 분리할 때 "Remove hardware safely"를 따를 필요가 없습니다.

Mac OS 사용 시

■ Mac OS 운영 환경

OS	Mac OS X 10.9, 10.10, 10.11
CPU	Inter Core 2 Duo 2.0 GHz 이상
메모리 양	512 MB 이상
하드 디스크 여유 공간	20 MB 이상
화면표시	해상도 640 x 480 이상, 1 600 x 1 200 미만

- 위의 조건을 충족하는 모든 컴퓨터에서 올바르게 작동할 것이라고 보장하지 않습니다.

USB 디스플레이 투사

- 1) USB 케이블을 이용해 프로젝터의 <USB B (DISPLAY)> 단자를 컴퓨터에 연결합니다.
- 2) 리모콘에서 <MEMORY VIEWER/USB DISPLAY/NETWORK> 버튼을 누르거나 입력 소스를 [USB 디스플레이]로 전환합니다.
 - 제어 패널의 <INPUT/ENTER> 버튼을 눌러 입력 메뉴에서 입력 소스를 선택할 수도 있습니다.
 - "USB Display"라는 가상 디스크가 바탕 화면에 생성됩니다.
- 3) 생성된 가상 디스크에 있는 "Monitor.app"을 두 번 클릭해 주십시오.
 - 컴퓨터 화면이 표시됩니다.
- 4) 드라이버 아이콘  을 마우스 오른쪽 버튼으로 클릭하여 팝업 메뉴에서 항목 하나를 선택합니다.
 - 회색으로 표시되는 항목은 사용할 수 없습니다.

[Active audio] / [Disable audio]	오디오 출력이 비활성화됩니다.
[Play video] / [Pause video]	영상 재생과 일시 정지 사이를 전환합니다.
[Start] / [Stop]	컴퓨터의 영상을 표시할지 여부를 설정합니다.
[Options]	"Keep in Dock", "Open at Login" 또는 "Show in Finder" 항목을 설정합니다.
[Show All Windows]	일시적으로 컴퓨터 배경이 전체 화면으로 표시됩니다.
[Hide] / [Show]	USB 드라이버 아이콘 표시 여부를 설정합니다.
[Quit]	USB 화면을 종료합니다.

참고

- 컴퓨터 화면이 투사될 때 컴퓨터 해상도는 컴퓨터와 프로젝터의 조합에 따라 강제로 변경될 수 있습니다.
- USB 케이블을 컴퓨터의 USB 커넥터에 직접 연결하십시오. USB 허브를 통해 연결하면 작동하지 않습니다.
- USB 디스플레이 입력 동안 잘못된 작동이 실행되면 키 작동이 유효하지 않음을 나타내는 아이콘  이 표시됩니다.
- 가상 디스크는 컴퓨터에 따라 데스크톱에 설치되지 않을 수 있습니다. 이 경우 [Finder]를 연 다음 [장치]에서 "USB Display"를 참조하십시오.

USB 디스플레이 종료

- 1) USB 디스플레이를 종료할 때는 USB 케이블을 직접 제거합니다.

네트워크 연결

(PT-LW373, PT-LW333, PT-LB423, PT-LB383 및 PT-LB353 경우만)

이 프로젝터는 컴퓨터에 연결하여 다음의 작업을 수행하도록 지원하는 네트워크 기능을 갖추고 있습니다. 무선 LAN이 연결된 경우 옵션 액세스리 무선 모듈(모델 번호: ET-WML100)이 필요합니다.

- 웹 제어
컴퓨터에서 프로젝터에 액세스하여 프로젝터 설정, 조정, 상태 표시 등 각종 작업을 수행할 수 있습니다. 자세한 내용은 "웹 제어 기능" (➔ 84페이지)을 참조하십시오.
- Multi Monitoring & Control software
이 소프트웨어를 통해 LAN에 연결된 다수의 프로젝터를 모니터링하고 제어할 수 있습니다. "Multi Monitoring & Control software" 에 대한 자세한 내용은 액세스리 CD-ROM에 포함된 작동 지침을 참조하십시오.
- Presenter Light
Windows 컴퓨터를 지원하는 정지 영상 전송 응용 소프트웨어 "Presenter Light"를 사용하면, 유선 LAN/무선 LAN을 통해 영상과 오디오를 프로젝터로 전송할 수 있습니다. 자세한 내용은 액세스리 CD-ROM에 포함된 작동 지침을 참조하십시오.
- VueMagic Pro
iPad/iPhone/iPod touch 또는 Android 단자가 무선 LAN을 통해 이 프로젝터에 연결된 경우 정지 영상 전송 응용 소프트웨어 "VueMagic Pro"를 사용하여 영상을 프로젝터로 전송할 수 있습니다. 자세한 내용은 "VueMagic Pro" (➔ 83페이지)을 참조하십시오.
- PJLink
PJLink 프로토콜을 사용하여 컴퓨터에서 프로젝터의 작동 또는 상태에 대한 요청을 보낼 수 있습니다. 자세한 내용은 "PJLink 프로토콜 사용" (➔ 100페이지)을 참조하십시오.

유선 LAN을 통해 연결할 경우

연결 예

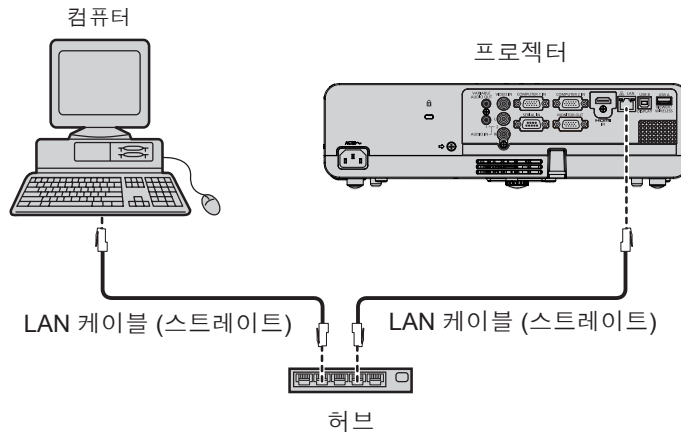

■ <LAN> 단자의 이름 및 기능

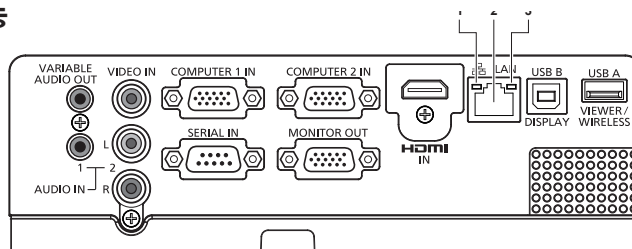

1 LAN LINK/ACT 램프(노란색)

연결 시 켜집니다.
데이터를 송수신할 때 깜박입니다.

2 <LAN> 단자(10BASE-T/100BASE-TX)

여기에 LAN 케이블을 연결하는 데 사용됩니다.

3 LAN 10/100 램프(녹색)

100BASE-TX에 연결될 때 켜집니다.

주의

- LAN 케이블을 프로젝터에 직접 연결하는 경우에는 실내에 네트워크 연결을 구축해야 합니다.
- 케이블을 <HDMI IN> 단자와 <USB B (DISPLAY)> 단자에 모두 연결하는 경우, <LAN> 단자에 연결된 LAN 케이블을 제거하기 어려울 수 있습니다. <LAN> 단자에서 LAN 케이블을 제거할 때는 <HDMI IN> 단자 또는 <USB B (DISPLAY)> 단자에 연결된 케이블을 먼저 제거하십시오.

참고

- LAN 기능을 사용하려면 LAN 케이블이 필요합니다.
- LAN 케이블은 (STP 케이블) 직선 또는 크로스오버에서 카테고리 5 이상 대응하는 것을 사용하십시오.
- 길이가 100 m 이하인 LAN 케이블을 사용합니다.

프로젝터 설정

- 1) LAN 케이블(스트레이트)을 사용하여 프로젝터를 컴퓨터와 연결합니다.
- 2) 프로젝터를 켭니다.
- 3) **[확장하다] 메뉴 → [네트워크] → [네트워크 설정]을 설정합니다.**
 - 자세한 내용은 [확장하다] 메뉴 → [네트워크] (▶ 69페이지)를 참조하십시오.

참고

- 기존 네트워크에 연결하기 전에 네트워크 관리자와 상의하십시오.
- 프로젝터는 출고 전에 다음과 같이 설정됩니다.

[DHCP]	끄기
[IP 주소]	192.168.1.100
[서브넷]	255.255.255.0
[게이트웨이]	192.168.1.1
[DNS]	192.168.1.1

컴퓨터 설정

유선 LAN으로 연결이 가능합니다. 그러나, 설정을 변경하기 전에 네트워크 설정을 담당하는 시스템 관리자에게 확인하십시오.

- 1) 컴퓨터를 켭니다.
- 2) **시스템 관리자의 지시에 따라 네트워크를 설정합니다.**
 - 프로젝터가 기본 설정으로 설정된 경우 다음과 같은 네트워크 설정으로 컴퓨터를 사용할 수 있습니다.

[IP 주소]	192.168.1.101
[서브넷]	255.255.255.0
[게이트웨이]	192.168.1.1

무선 LAN을 통해 연결할 경우

무선 LAN을 통해 네트워크 기능을 사용하려면 옵션 액세스리 무선 모듈(모델 번호: ET-WML100)이 필요합니다.

- 무선 모듈이 연결된 프로젝터에만 무선 LAN을 통해 무선 모듈을 연결할 수 있습니다.

연결 예

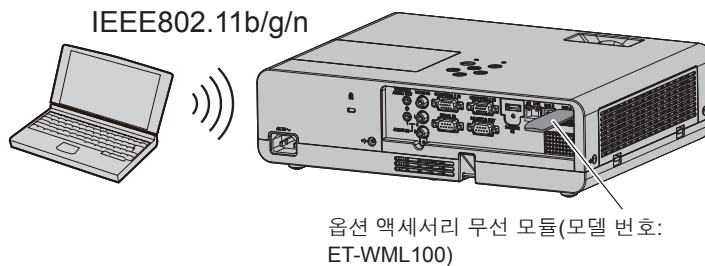

프로젝터 준비 및 확인

- 1) 프로젝터를 켭니다.
- 2) **옵션 액세스리 무선 모듈(모델 번호: ET-WML100)을 <USB A (VIEWER/WIRELESS)> 단자에 단단하게 연결합니다.**

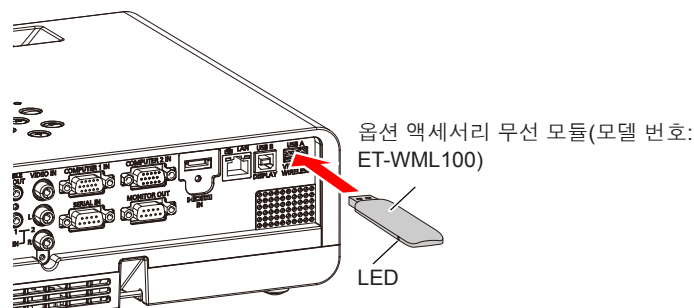

3) 리모콘의 <MEMORY VIEWER/USB DISPLAY/NETWORK> 버튼을 눌러 [네트워크] 입력으로 전환합니다.

- 네트워크 입력 대기 화면이 표시됩니다. 로그인 비밀번호(자동 생성된 4자리 숫자), 프로젝터명: PROJECTOR(고정), IP 주소(무선 LAN) 및 IP 주소(유선 LAN)가 대기 화면에 표시됩니다.
- 제어판의 <INPUT/ENTER> 버튼을 눌러 입력 소스 화면이 표시되면 ▲▼를 눌러 [네트워크]를 선택합니다.

네트워크 입력 대기 화면

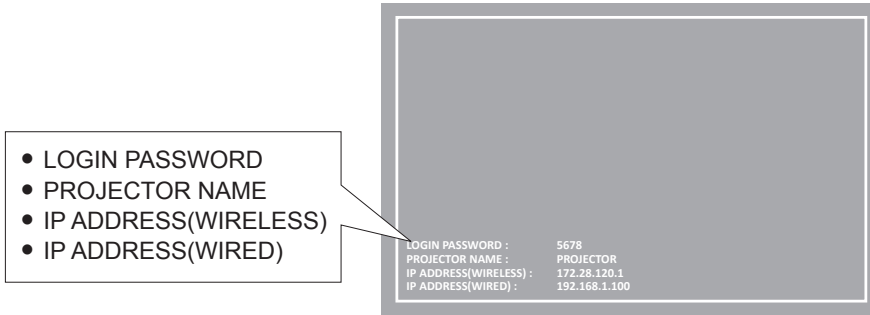

주의

- 무선 모듈이 연결된 상태에서 프로젝터를 움직이거나 옮기지 마십시오. 무선 모듈에 손상을 초래할 수 있습니다.
- 프로젝터가 대기 모드로 전환되면 무선 모듈의 청색 LED가 꺼지며, 전원이 켜지면 표시등에 불이 들어오고 무선 통신이 진행되는 동안 점멸됩니다.
LED가 깜박이는 동안에는 무선 모듈을 분리하지 마십시오.
- 네트워크 입력 중 올바르게 않은 조작을 실행할 경우, 키 조작이 유효하지 않음을 나타내는 아이콘 이 표시됩니다. 이 경우, <MENU> 버튼을 누르고 메뉴 조작에서 각 기능을 실행하십시오.

참고

- 프로젝터명은 "PROJECTOR"로 고정되며 변경할 수 없습니다.
- 무선 LAN과 유선 LAN은 같은 세그먼트에 사용할 수 없습니다.
- 무선 모듈의 설정은 다음과 같습니다.

[SSID]	NetworkDisplay
[채널]	1
[IP 주소]	172.28.120.1
[서브넷]	255.255.255.0
[게이트웨이]	0.0.0.0
[액세스 포인트 암호화]	없음

컴퓨터 설정

- 1) 컴퓨터를 켭니다.
- 2) 시스템 관리자의 지시에 따라 네트워크를 설정합니다.
 - 시스템 관리자의 지시에 따라 컴퓨터 및 프로젝터의 네트워크를 설정합니다.
- 3) 프로젝터에 설정된 네트워크에 연결합니다.
 - 컴퓨터를 사용하는 경우 작업 트레이 (컴퓨터 우측 하단)를 클릭한 다음, 프로젝터에 설정된 [SSID]와 동일한 이름을 선택합니다.
 - 프로젝터의 [확장하다] 메뉴 → [네트워크] → [네트워크 정보]의 [SSID]를 확인하십시오.

참고

- OS 표준을 충족하는 무선 LAN 연결 유틸리티를 사용하는 경우 유틸리티 작동 지침에 따라 연결합니다.

Presenter Light 정보

(PT-LW373, PT-LW333, PT-LB423, PT-LB383 및 PT-LB353 경우만)

(무선 LAN이 연결된 경우 옵션 액세스리 무선 모듈(모델 번호: ET-WML100)이 필요합니다.)

Windows 컴퓨터를 지원하는 정지 영상 전송 응용 소프트웨어 "Presenter Light"를 사용하면, 유선 LAN/무선 LAN을 통해 영상과 오디오를 프로젝터로 전송할 수 있습니다.

*1 이미지/사운드 전송 중 사운드가 중단되거나 소음이 발생할 수 있습니다. 그러한 경우, 애플리케이션 소프트웨어의 오디오 설정에서 음소거를 선택하십시오.

컴퓨터에 "Presenter Light" 다운로드

- 1) PC에서 웹 브라우저를 실행합니다.
- 2) 웹 브라우저의 URL 입력 필드에 프로젝터에 의해 설정된 IP 주소를 입력합니다.
 - [Network Display System] 화면이 표시됩니다.
- 3) [Download]를 클릭합니다.
 - "Presenter Light" 다운로드 화면이 표시됩니다.

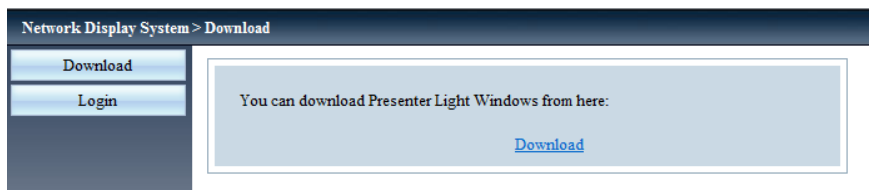

- 4) [Download]를 클릭합니다.
 - 실행 가능한 파일 "Presenter Light.exe"의 다운로드 확인 화면이 표시됩니다.
- 5) 컴퓨터 바탕 화면에 "Presenter Light.exe"를 저장합니다.
 - 이 소프트웨어는 실행 파일 형식으로 사용됩니다. 컴퓨터에 설치할 수 없습니다.
 - 소프트웨어 사용 시 이 파일을 실행합니다. 이 소프트웨어를 저장하거나 편리한 사용을 위해 바로 가기를 만듭니다.

참고

- 소프트웨어 "Presenter Light" 사용 방법에 대한 자세한 내용은 함께 제공된 CD-ROM의 "Presenter Light Software" 작동 지침을 참조하십시오.
- 다음 URL에서 "Presenter Light" 소프트웨어 최신 버전을 다운로드합니다.
<https://panasonic.net/cns/projector/>

VueMagic Pro 정보

(PT-LW373, PT-LW333, PT-LB423, PT-LB383 및 PT-LB353 경우만)

(무선 LAN이 연결된 경우 옵션 액세스리 무선 모듈(모델 번호: ET-WML100)이 필요합니다.)

iPad/iPhone/iPod touch 또는 Android 단자가 무선 LAN을 통해 이 프로젝터에 연결된 경우 정지 영상 전송 응용 소프트웨어 "VueMagic Pro"를 사용하여 영상을 프로젝터로 전송할 수 있습니다.

VueMagic Pro 호환 장치와 연결

- 1) **프로젝터의 SSID 설정을 점검합니다.**
 - [확장하다] 메뉴 → [네트워크] → [네트워크정보]에서 [SSID]를 확인합니다.
- 2) **연결된 장치의 무선 LAN 설정 화면에서 이 프로젝터의 SSID를 선택한 다음, 무선을 연결합니다.**
- 3) **리모콘의 <MEMORY VIEWER/USB DISPLAY/NETWORK> 버튼을 눌러 [네트워크]를 선택합니다.**
 - 네트워크 입력으로 전환합니다.
 - 제어판의 <INPUT/ENTER> 버튼을 눌러 입력 화면에서 입력 소스를 선택합니다.
 - 자동 생성된 4자리 숫자의 로그인 비밀번호, 네트워크 대기 화면에 표시된 및 IP 주소(무선 LAN)를 확인합니다.
- 4) **적절한 VueMagic Pro 장치의 VueMagic Pro 모바일 프레젠테이션 응용 프로그램을 시작합니다.**
- 5) **프로젝터 목록에서 이 프로젝터의 모델 번호를 선택합니다.**
 - 연결 확인 화면이 표시됩니다.
- 6) **화면표시 위치를 선택합니다..**
 - 암호 입력 화면이 표시됩니다.
- 7) **로그인 확인 화면에서 [Yes]를 클릭합니다.**
 - 연결된 장치 화면이 스크린에 투사됩니다.

참고

- iOS 장치 또는 Android 장치에 연결할 때 장치에 전용 응용 프로그램 "VueMagic Pro"를 설치해야 합니다. 자세한 정보는 다음의 웹 사이트를 참조하십시오. (영문 전용)
URL <http://vuemagic.pixelworks.com>

VueMagic Pro 호환 장치와 연결

을 클릭하여 장치의 VueMagic Pro 모바일 프레젠테이션 응용 프로그램을 닫습니다.

웹 제어 기능

(PT-LW373, PT-LW333, PT-LB423, PT-LB383 및 PT-LB353 경우만)

(무선 LAN이 연결된 경우 옵션 액세스리 무선 모듈(모델 번호: ET-WML100)이 필요합니다.)

웹 제어 기능을 사용하면 컴퓨터에서 다음의 작업을 수행할 수 있습니다.

- 프로젝터 설정 및 조정
- 프로젝터 상태 표시
- 이메일 메시지 전송 설정

설정에 사용할 수 있는 컴퓨터

웹 제어 기능을 사용하려면 웹 브라우저가 필요합니다. 미리 웹 브라우저를 사용할 수 있음을 확인하십시오.

OS	호환 가능 웹 브라우저
Windows	Internet Explorer 7.0/8.0/9.0/10.0/11.0
Mac OS	Safari 4.0/5.0/6.0/7.0

참고

- 이메일 기능을 사용하려면 이메일 서버와 통신이 설정되어야 합니다. 미리 이메일을 사용할 수 있음을 확인하십시오.

웹 브라우저에서 액세스

- 1) PC에서 웹 브라우저를 실행합니다.
- 2) 웹 브라우저의 URL 입력 필드에 프로젝터에 의해 설정된 IP 주소를 입력합니다.
 - [Network Display System] 화면이 표시됩니다.
- 3) [Login

- 사용자 이름의 공장 기본 설정은 "admin"(고정)이고 암호는 "admin"입니다.

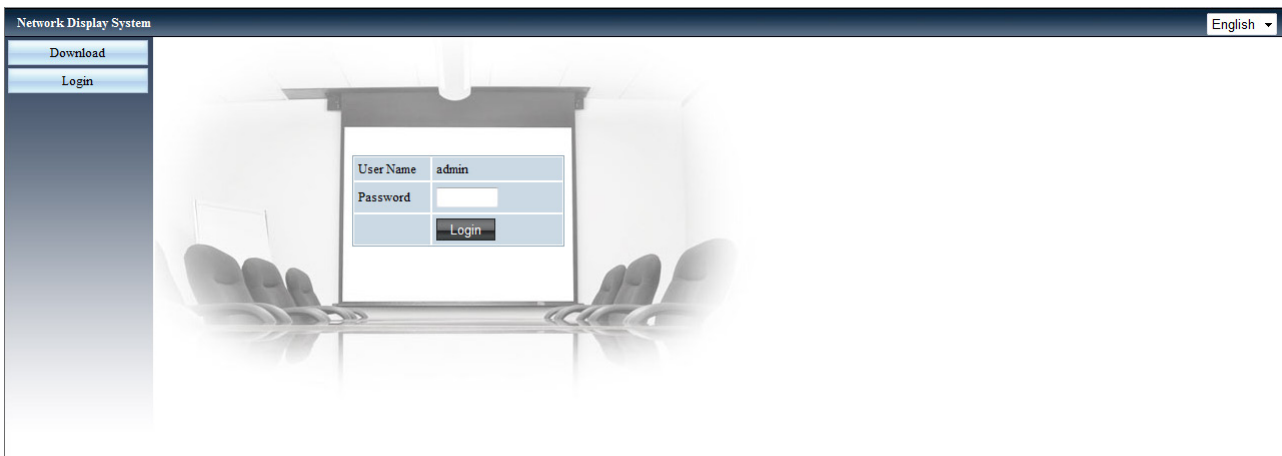

- 4) [Login
- [System Status] 페이지가 표시됩니다.

참고

- 웹 브라우저 화면의 상단 오른쪽 구석을 클릭하여 표시 언어를 선택할 수 있습니다. (영어, 일본어, 중국어(번체), 중국어(간체))
- 다수의 웹 브라우저를 실행하여 설정을 수행하거나 동시에 제어하지 마십시오. 여러 대의 컴퓨터에서 프로젝터를 설정하거나 제어하지 마십시오.
- 우선 암호를 변경하십시오. (1바이트 문자로 8자) (▶ 86페이지)
- 웹 제어를 위한 화면이 표시되지 않으면 네트워크 관리자에게 문의하십시오.

각 항목에 대한 설명

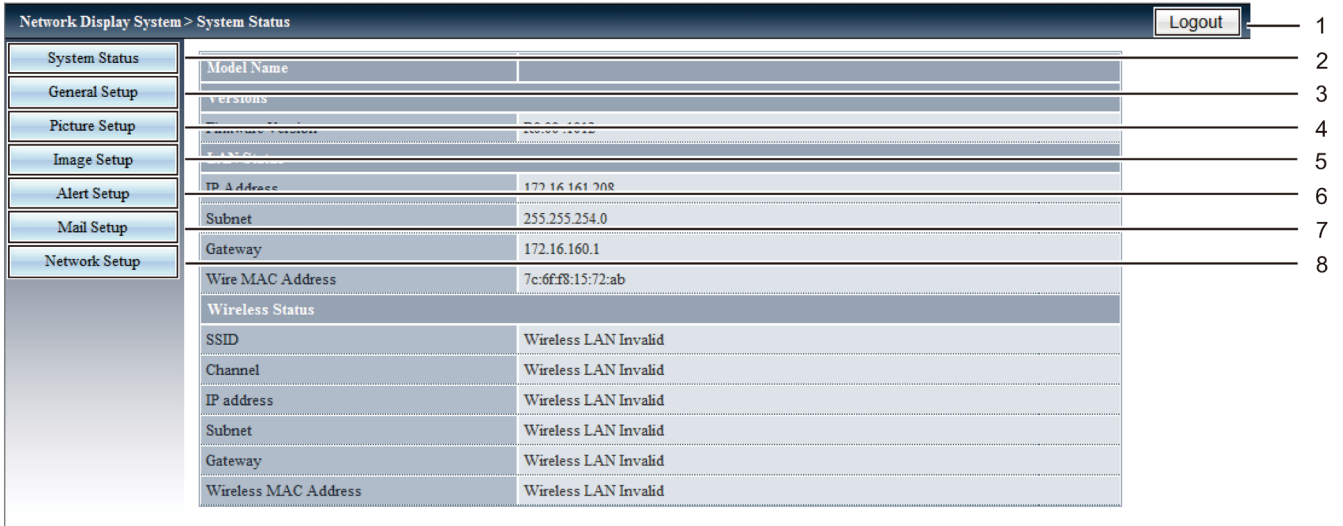

- 1 **[Logout]**
이 항목을 클릭하여 웹 연결 화면을 종료합니다.
- 2 **[System Status]**
이 항목을 클릭하면 [System Status] 페이지가 표시됩니다.
- 3 **[General Setup]**
이 항목을 클릭하면 [General Setup] 페이지가 표시됩니다.
- 4 **[Picture Setup]**
이 항목을 클릭하면 [Picture Setup] 페이지가 표시됩니다.

- 5 **[Image Setup]**
이 항목을 클릭하면 [Image Setup] 페이지가 표시됩니다.
- 6 **[Alert Setup]**
이 항목을 클릭하면 [Alert Setup] 페이지가 표시됩니다.
- 7 **[Mail Setup]**
이 항목을 클릭하면 [Mail Setup] 페이지가 표시됩니다.
- 8 **[Network Setup]**
이 항목을 클릭하면 [Network Setup] 페이지가 표시됩니다.

[System status] 페이지

다음 항목에 대한 프로젝터 상태를 표시합니다.

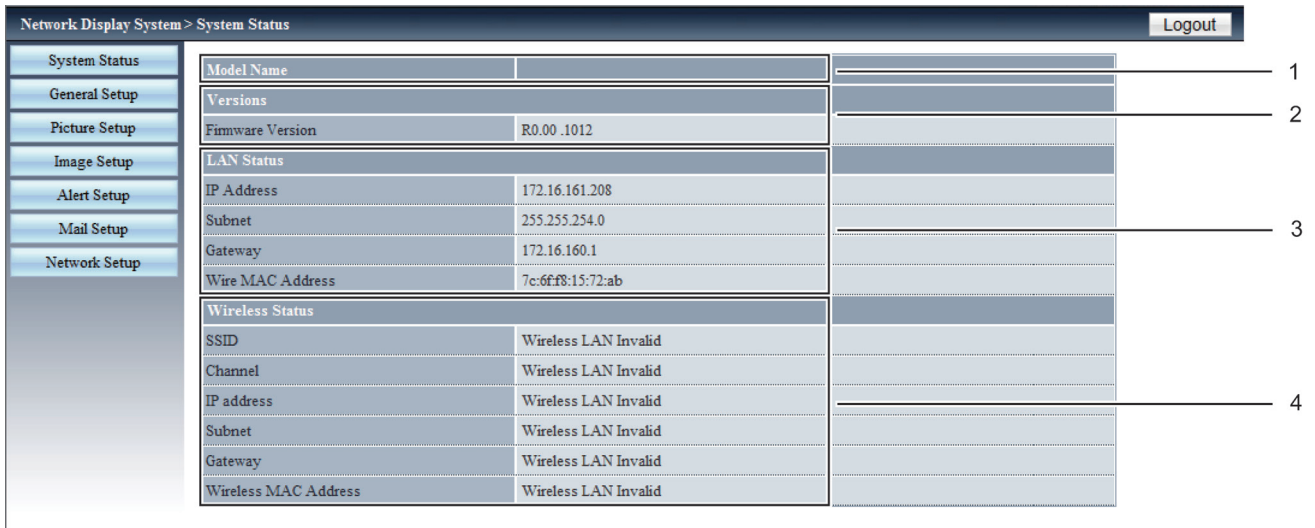

- 1 **[Model Name]**
프로젝터의 모델 버전을 표시합니다.
- 2 **[Versions]**
프로젝터의 펌웨어 버전을 표시합니다.

- 3 **[LAN Status]**
LAN의 연결 상태를 표시합니다.
- 4 **[Wireless Status]**
무선 LAN의 연결 상태를 표시합니다.

[General Setup] 페이지

[Change Password for Webpage]가 표시됩니다.

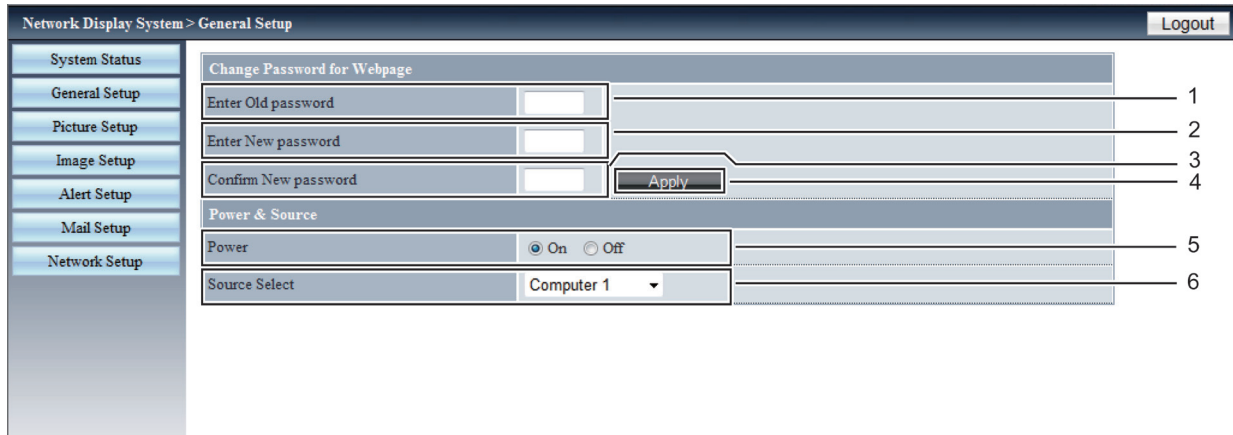

- | | |
|--|--|
| <p>1 [Enter Old password]
구성된 암호를 입력합니다.</p> <p>2 [Enter New password]
새 암호를 입력합니다.</p> <p>3 [Confirm New password]
원하는 새 암호를 다시 입력합니다.</p> | <p>4 [Apply]
설정을 업데이트합니다.</p> <p>5 [Power]
전원을 켜거나 끕니다.</p> <p>6 [Source Select]
프로젝터 입력 소스를 전환합니다.</p> |
|--|--|

[Picture Setup] 페이지

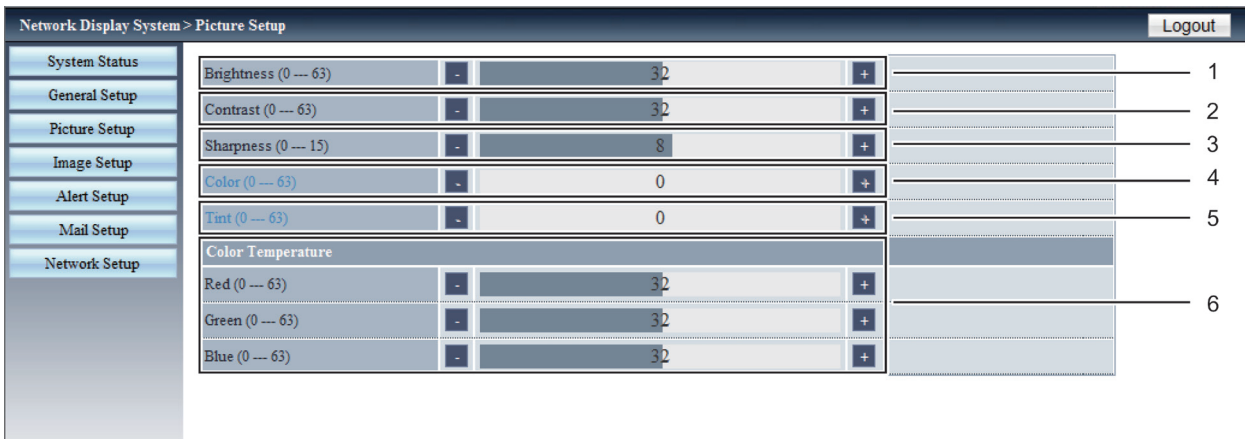

- | | |
|---|---|
| <p>1 [Brightness]
투사된 영상의 밝기를 조정합니다.</p> <p>2 [Contrast]
투사된 영상의 대비를 조정합니다.</p> <p>3 [Sharpness]
투사된 영상의 선명도를 조정합니다.</p> | <p>4 [Color]
투사된 영상의 색상 채도를 조정합니다.</p> <p>5 [Tint]
투사된 영상의 피부 톤을 조정합니다.</p> <p>6 [Color temperature]
투사된 영상의 색온도를 조정합니다.</p> |
|---|---|

[Image Setup] 페이지

Network Display System > Image Setup		Logout
System Status	Aspect: Normal	1
General Setup	Fine sync (0 --- 31): 30	2
Picture Setup	H Position (-5 --- 5): 0	3
Image Setup	V Position (-5 --- 5): 0	4
Alert Setup	H.Size (-15 --- 15): 0	5
Mail Setup	Freeze: On	6
Network Setup	Auto PC adj.	7
	V Keystone (-60 --- 60): 0	8
	H Keystone (-30 --- 30): 0	9
	Curved correction XGain (-40 --- 40): 0	10
	Curved correction YGain (-40 --- 40): 0	
	Curved correction XOffset_x (0 --- 1279): 640	
	Curved correction XOffset_y (0 --- 799): 400	
	Curved correction YOffset_x (0 --- 1279): 640	
	Curved correction YOffset_y (0 --- 799): 400	
	Comer correction TopLeft_x (0 --- 1279): 0	11
	Comer correction TopLeft_y (0 --- 799): 0	
	Comer correction TopRight_x (0 --- 1279): 1279	
	Comer correction TopRight_y (0 --- 799): 0	
	Comer correction BottomLeft_x (0 --- 1279): 0	
	Comer correction BottomLeft_y (0 --- 799): 799	
	Comer correction BottomRight_x (0 --- 1279): 1279	
	Comer correction BottomRight_y (0 --- 799): 799	

- 1 **[Aspect]**
투사된 영상의 가로세로 비율을 전환합니다.
- 2 **[Fine sync]**
투사된 영상의 세부 동기화를 조정합니다.
- 3 **[H Position]**
투사된 영상의 수평 위치를 조정합니다.
- 4 **[V Position]**
투사된 영상의 수직 위치를 조정합니다.
- 5 **[H.Size]**
투사된 영상의 총 돗트 수를 조정합니다.
- 6 **[Freeze]**
정지 기능의 설정과 해제를 전환합니다.

- 7 **[Auto PC adj.]**
PC 자동 조정 기능을 실행합니다.
- 8 **[V Keystone]**
수직 방향으로 키스톤을 교정합니다.
- 9 **[H Keystone]**
수평 방향으로 키스톤을 교정합니다.
- 10 **[Curved correction]**
투사된 영상의 오목하거나 볼록한 형상을 교정합니다.
- 11 **[Corner correction]**
투사된 영상의 4개 모서리를 교정합니다.

[Alert Setup] 페이지

이메일 내용을 설정하여 프로젝터 오류를 알립니다.

- 1 **[Alert Type]**
경고 유형을 선택합니다.
- 2 **[Alert Mail Notification]**
전송 시 경고 이메일을 확인합니다.
- 3 **[Mail Subject]**
이메일 제목을 입력합니다.
(1바이트 문자로 최대 100자)
- 4 **[Mail Content]**
선택한 [Alert Type]과 관련된 이메일 내용을 입력한 다음 [Apply]을 클릭합니다.
(1바이트 문자로 최대 255자)
- 5 **[Apply]**
[Apply]를 클릭하여 [Mail Subject] 및 [Mail Content]에 입력된 내용을 저장합니다.

참고

- [Mail Subject]/[Mail Content]는 더블바이트 문자(한국어, 중국어 및 일본어)에 지원되지 않습니다.

[Mail Setup] 페이지

- 1 **[Mail Server]**
SMTP 서버의 IP 주소를 입력합니다.
(1바이트 문자로 최대 39자)
- 2 **[User Name]**
사용자 이름을 입력합니다.
(1바이트 문자로 최대 19자)
- 3 **[Password]**
비밀번호를 입력합니다.
(1바이트 문자로 최대 19자)
- 4 **[To]**
이메일 받는 사람을 입력합니다. 여러 명을 대상으로 이메일을 보내려는 경우 세미콜론(;)을 사용하여 받는 사람을 구분하십시오. (1바이트 문자로 최대 299자)
- 5 **[Test Mail]**
[Test Mail]을 클릭하여 테스트 이메일을 보냅니다.
- 6 **[Apply]**
각 항목을 입력한 다음 [Apply]을 클릭하여 내용을 저장합니다.

참고

- 서버가 고급 SMTP의 로그인 인증과 호환되지 않는 경우 이메일 기능을 사용할 수 없습니다.
- 서버가 고급 SMTP와 호환되지 않는 경우 [User Name]이 필요하지만 [Password]는 필요하지 않습니다.
- 테스트 이메일을 받지 않은 경우 각 항목의 설정이 올바르게 확인하십시오.

[Network Setup] 페이지

1 [LAN Setup]

유선 LAN 항목을 설정합니다.

[Obtain an IP address automatically] / [Use the following IP address]

[Obtain an IP address automatically]

DHCP 클라이언트를 활성화하려는 경우 [Obtain an IP address automatically]를 선택합니다.

[IP Address]

DHCP 서버를 사용하지 않는 경우 IP 주소를 입력합니다.

[Subnet]

DHCP 서버를 사용하지 않는 경우 서브넷 마스크를 입력합니다.

[Gateway]

DHCP 서버를 사용하지 않는 경우 기본 게이트웨이 주소를 입력합니다.

[DNS]

DHCP 서버를 사용하지 않는 경우 DNS 서버를 입력합니다.

허용된 문자: 숫자(0 - 9), 마침표(.)

(예: 192.168.0.253)

2 [Wireless Setup]

무선 LAN 항목을 설정합니다.

[Wireless LAN]

무선 LAN 기능을 활성화하려면 [Enable]를 선택합니다.

[SSID]

프로젝터가 연결되면 문자열을 변경할 수 있습니다.

[Channel]

사용할 채널([1] ~ [11])을 선택합니다.

[Access point Encryption]

암호화할 수 없으면 [Disable]을, 암호화할 수 있으면 [WPA2PSK_AES]를 선택합니다.

[Access point key]

암호화 키를 입력합니다. (8-63 영숫자)

[Show key]를 선택하여 문자를 표시합니다.

3 [Apply]

설정을 업데이트합니다.

참고

- LAN에 연결된 상태에서 LAN 설정을 변경하면 연결이 중단될 수도 있습니다.
- [공장 초기화]가 실행되면, [무선 설정] 설정값을 공장 초기화 설정으로 되돌립니다.
- 프로젝터는 무선 LAN 암호화 기능이 비활성화된 상태로 출고됩니다. 무선 LAN을 사용하여 통신하려는 경우, 보안상의 이유로 [Wireless Setup] 암호화를 [WPA2PSK-AES]로 설정하는 것이 좋습니다.

6장 유지보수

이 장에서는 문제가 있을 경우의 검사 방법 및 장치의 유지보수와 교체에 대해 설명합니다.

전원/경고 표시등

표시등이 켜지는 경우



프로젝터 내에서 문제가 발생하는 경우, 전원 표시등 <ON(G)/STANDBY(R)> 및 경고 표시등 <WARNING>이 켜지거나 점멸하여 상황을 알려줍니다. 표시등의 상태를 확인하고 다음에 나타낸 문제를 해결하십시오.

주의

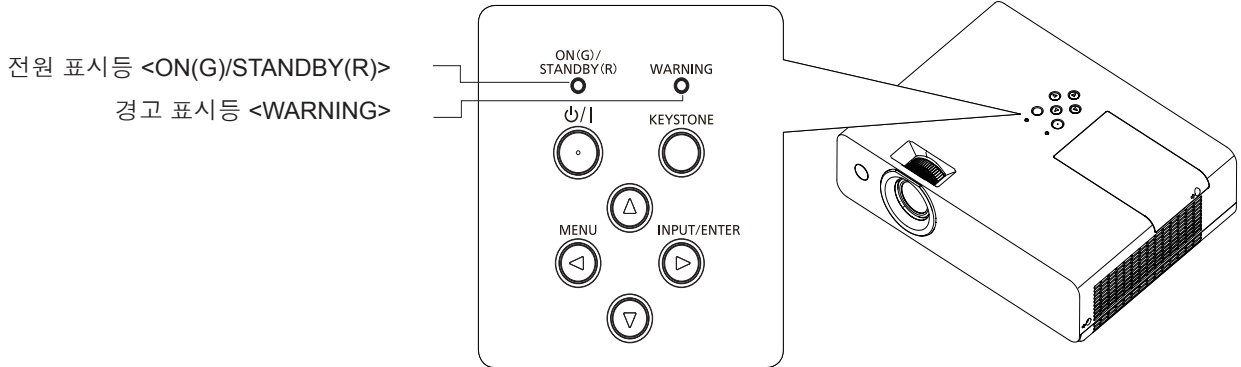
- 시정 조치를 취하기 전에 "프로젝터 전원 끄기" (➔ 36페이지)에 설명된 전원 끄기 절차를 따르십시오.



전원 표시등 <ON(G)/STANDBY(R)>	경고 표시등 <WARNING>	상태	원인	해결책	
끄기	끄기	전원 코드가 빠져 있습니다.	--	--	
적색	켜기	끄기	전원 코드가 꽂혀 있습니다.	--	--
		켜기	냉각이 끝나고 프로젝터가 대기 모드입니다.	--	--
	켜기	빨간색으로 켜기	램프의 교체 시간이 표시됩니다. (대기 모드)	<ul style="list-style-type: none"> • 램프의 사용 시간이 6 000시간에 도달하면 표시등이 켜집니다([램프 컨트롤]이 [💡 (절전 1)]으로 설정된 경우). 	• 램프를 교환하십시오.
	켜기	빨간색으로 깜박임	램프의 교체 시기가 경과되었으며 프로젝터를 켤 수 없습니다.	<ul style="list-style-type: none"> • 램프의 사용 시간이 6 600시간에 도달하면 표시등이 깜박입니다 ([램프 컨트롤]이 [💡 (절전 1)]으로 설정된 경우). 	
점멸	끄기	프로젝터 내부가 냉각되고 잠시 후 프로젝터가 꺼집니다. (프로젝터가 대기 모드로 전환됨)	--	--	

전원 표시등 <ON(G)/STANDBY(R)>	경고 표시등 <WARNING>	상태	원인	해결책	
녹색	켜기	끄기	투사 중입니다.	--	
	켜기	빨간색으로 켜기	램프의 교체 시간이 표시됩니다. (투사 중)	<ul style="list-style-type: none"> 프로젝터를 켜거나 끌 때 램프 교체 경고 아이콘이  이 표시됩니까? 램프의 사용 시간이 6 000시간에 도달하면 표시등이 켜집니다([램프 컨트롤]이 [💡 (절전 1)]으로 설정된 경우). 	<ul style="list-style-type: none"> 램프를 교환하십시오.
	켜기	빨간색으로 깜박임	램프의 교체 시기가 경과되었으며 프로젝터가 자동으로 꺼집니다.	<ul style="list-style-type: none"> 램프의 사용 시간이 6 600시간에 도달하면 표시등이 깜박입니다 ([램프 컨트롤]이 [💡 (절전 1)]으로 설정된 경우). 	
	점멸	끄기	전원 코드가 꽂혀 있고 램프가 꺼져 있습니다. [전원 관리]가 [대기]로 설정되어 있습니다.	--	--
주황색	켜기	끄기	프로젝터가 비정상 상태를 감지하여 켜지지 않습니다. (경고)	--	<ul style="list-style-type: none"> 프로젝터가 꺼진 경우, AC 전원 코드를 뽑고 대리점에 문의하십시오.
	켜기	켜기	배출 공기 온도를 감지하는데 사용되는 센서에 문제가 있습니다. (경고)	--	<ul style="list-style-type: none"> 프로젝터를 끄고 AC 전원 코드를 뽑은 다음 대리점으로 연락하십시오.
	점멸	점멸	램프 또는 램프 전원 공급기가 비정상 상태를 감지하여 프로젝터를 켤 수 없습니다. (경고)	<ul style="list-style-type: none"> 전원을 끈 직후 다시 전원을 켜셨습니까? 	<ul style="list-style-type: none"> 발광 램프가 식을 때까지 기다렸다가 전원을 켜십시오.
				<ul style="list-style-type: none"> 램프 회로에 문제가 발생하였습니다. 소스 전압이 변경되었습니까? (강하) 	<ul style="list-style-type: none"> 프로젝터를 끄고 AC 전원 코드를 뽑은 후 대리점에 문의하십시오.
점멸	끄기	내부 온도가 높습니다. (경고) 내부 온도가 더 상승하고 화면에 공기 필터 경고 아이콘  *1 이 표시되면 잠시 후에 프로젝터가 자동으로 꺼집니다.	<ul style="list-style-type: none"> 흡기구/배기구가 막혔습니까? 실내 온도가 높습니까? 에어 필터가 막혔습니까? 	<ul style="list-style-type: none"> 흡기구/배기구를 막고 있는 물체를 모두 제거하십시오. 프로젝터를 주변 온도가 5°C (41 °F) ~ 40°C (104 °F)인 장소에 설치하십시오. 프로젝터를 해발 3 000 m (9 843') 이상 고도인 곳에서 사용하지 마십시오. 에어 필터를 청소하거나 교체하십시오. 	

*1 [확장하다] → [필터 카운터]에 설정된 시간에 상관없이 내부 온도 상승으로 인해 공기 필터 경고 아이콘  이 표시되며, 온도가 낮아지지 않는 경우 이 아이콘이 5분마다 10초 동안 표시됩니다.

참고

- 프로젝터를 끄거나 전원 코드를 빼거나 하는 등의 조치 후에도 경고 표시등 <WARNING>이 계속해서 켜지거나 깜박이면 대리점에 연락하여 수리를 의뢰하십시오.
- 프로젝터를 끄거나 전원 코드를 빼거나 하는 등의 조치 후에도 전원 표시등 <ON(G)/STANDBY(R)>이 계속해서 주황색으로 켜지거나 깜박이면 대리점에 연락하여 수리를 의뢰하십시오.

유지보수/교체

유지보수/교환을 수행하기 전에

- 부품의 유지보수나 교환을 수행하는 경우, 전원을 끄고 벽 콘센트에서 전원 플러그를 분리시켜야 합니다. (▶ 36페이지)
- 전원 공급 작업을 수행할 때는 "프로젝터 전원 끄기" (▶ 36페이지) 절차를 반드시 따르십시오.

유지관리

외부 케이스

부드럽고 마른 천으로 먼지와 때를 닦아냅니다.

- 때가 잘 닦이지 않으면 천에 물을 적신 다음 물기를 완전히 짜낸 후 닦으십시오. 마른 천으로 프로젝터에서 물기를 닦아냅니다.
- 벤젠, 시너 또는 소독용 알코올, 기타 용제, 가정용 세제를 사용하지 마십시오. 그렇지 않으면 외부 케이스가 손상될 수 있습니다.
- 화학물질이 함유된 먼지 닦이를 사용하는 경우 해당 지침을 따르십시오.

렌즈의 전면 유리 표면

깨끗하고 부드러운 천으로 렌즈 전면의 이물질 및 먼지를 닦아냅니다.



- 연마용 천이나 습기, 기름기 또는 먼지가 쌓인 천을 사용하지 마십시오.
- 렌즈를 닦을 때는 깨질 위험이 있으니 무리한 힘을 가하지 마십시오.
- 벤젠, 시너 또는 소독용 알코올, 기타 용매 또는 가정용 세제를 사용하지 마십시오. 사용 시 렌즈의 품질 저하를 일으킬 수 있습니다.

주의

- 렌즈는 유리로 만들어졌습니다. 닦을 때 충격이나 무리한 힘을 가하면 표면에 흠집이 생길 수 있습니다. 주의하여 취급하십시오.

에어 필터

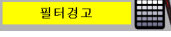
다음의 경우에 에어 필터의 유지보수를 수행하십시오.

- [확장하다] 메뉴 → [필터카운터]에서 설정한 기간이 경과하면 필터 경고 아이콘  이 표시됩니다.
- 먼지로 인해 공기 필터가 막힌 경우 전원 표시기 <ON(G)/STANDBY(R)>가 주황색으로 점멸되거나 필터 경고 아이콘  이 표시되며 잠시 후에 프로젝터가 자동으로 꺼집니다.

주의

- 에어 필터의 유지보수를 수행하기 전에 전원을 끄십시오.
- 프로젝터가 안정적인지 확인하고 에어 필터를 떨어트리더라도 장치가 손상되지 않을 안전한 장소에서 유지보수를 수행하십시오.

에어 필터 제거



그림 1



그림 2

1) 에어 필터 커버를 떼어냅니다. (그림1)

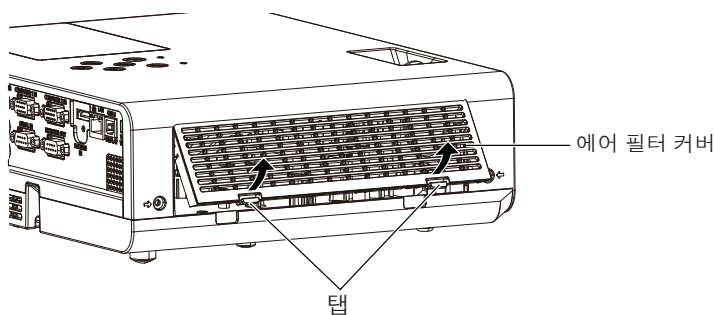
- 에어 필터 커버의 탭을 약간 위로 밀면서 프로젝터 고리에서 에어 필터 커버를 잡아 빼고 그림의 화살표 방향으로 개방시킵니다.

2) 에어 필터를 제거합니다.

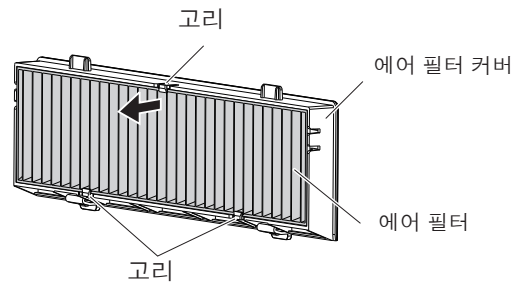
- 공기 여과 장치는 3개의 고리로 고정되어 있습니다. 고리 하나와 덮개 옆에 있는 공기 여과 장치의 섬유 부분을 잡고 덮개에서 여과 장치를 화살표 방향으로 잡아당겨 분리합니다. (그림 2)
- 에어 필터를 제거한 후, 에어 필터 격실과 프로젝터 흡기구에 이물질과 먼지가 있으면 제거합니다.

에어 필터 청소

앞서 "에어 필터 제거"에서 설명한 절차에 따라 사전에 에어 필터를 제거합니다.

1) 에어 필터를 청소합니다.

- 에어 필터의 먼지와 때를 진공 청소기로 제거합니다.
- 에어 필터를 물로 씻지 마십시오.

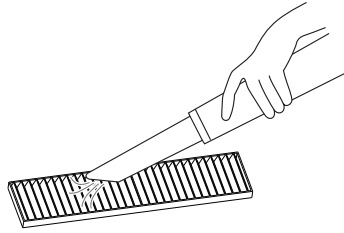

에어 필터 부착

1) 새 공기 필터를 공기 필터 커버에 부착합니다.

- 공기 필터의 내부와 외부는 구분이 됩니다. 공기 필터의 빨간색 표시를 공기 필터 커버의 빨간색 표시에 맞춥니다.

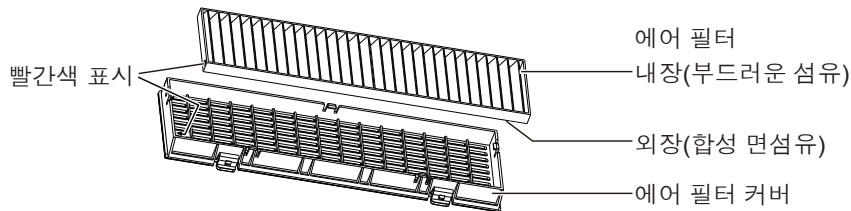

- 이 후크 측으로 공기 필터 장치를 삽입하고 1 후크 커버 측에 공기 필터 장치의 다른 쪽을 누르면

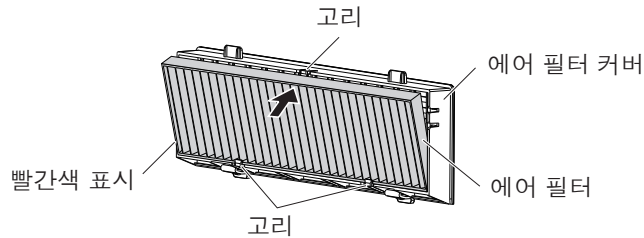

2) 에어 필터 커버를 프로젝터에 부착합니다.

- "에어 필터 제거" (➡ 93페이지)의 1) 단계를 반대로 수행합니다.
- 에어 필터 커버가 단단히 닫히도록 하십시오.

필터 카운터 재설정

에어 필터를 청소한 후에는 필터 카운터를 재설정해야 합니다.

- 1) 전원 플러그를 연결하고 제어 패널이나 리모콘의 <ON> 버튼을 누릅니다.
- 2) <MENU> 버튼을 눌러 주 메뉴를 표시한 다음 ▲▼를 눌러 [확장하다]을 선택합니다.
- 3) 제어 패널에서 <INPUT/ENTER> 버튼을 누르거나 리모콘의 <ENTER> 버튼을 누른 다음 ▲▼를 눌러 [필터 카운터]를 선택합니다.
- 4) 제어 패널에서 <INPUT/ENTER> 버튼을 누르거나 리모콘의 <ENTER> 버튼을 누른 다음 ▲▼를 눌러 [필터 카운터 리셋]을 선택합니다.
- 5) 제어 패널의 <INPUT/ENTER> 버튼을 누르거나 리모콘의 <ENTER> 버튼을 누릅니다.
 - [필터카운터 재설정 ?] 확인 메시지가 표시됩니다.
- 6) ▲▼를 눌러 [예]를 선택한 다음 제어 패널의 <INPUT/ENTER> 버튼을 누르거나 리모콘의 <ENTER> 버튼을 누릅니다.
 - [확인?] 화면이 표시됩니다.
- 7) ▲▼를 눌러 [예]를 선택한 다음 제어 패널의 <INPUT/ENTER> 버튼을 누르거나 리모콘의 <ENTER> 버튼을 누릅니다.
 - 재설정 후 필터 사용 시간은 0이 됩니다.

주의

- 에어 필터를 분해하지 마십시오.
- 에어 필터를 부착할 때는 프로젝터가 안정적인지 확인하고 에어 필터를 떨어트리더라도 안전한 환경에서 작업하십시오.
- 프로젝터를 사용하기 전에 에어 필터가 올바르게 부착되었는지 확인하십시오. 적합하게 부착되지 않으면 프로젝터에 먼지와 때가 묻어 오작동을 유발합니다.

참고

- 에어 필터를 청소한 후에는 필터 카운터를 재설정하십시오. 그렇지 않으면, 화면에 경고 아이콘 이 표시됩니다.
- 에어 필터가 손상되었거나 청소 후에도 먼지가 묻어나오면 에어 필터를 새 옵션 교체 필터(모델 번호: ET-RFL300)로 교체하십시오.

기기 교환

램프

램프는 소모성 부품입니다. 교체 주기에 대한 자세한 내용은 "에어 필터 제거"를 참조하십시오. 옵션인 교체 램프(모델 번호: ET-LAL500)를 구입하는 경우 대리점에 문의하십시오.

경고

뜨거운 상태에서는 램프를 교체하지 마십시오. (사용 후 1시간 이상 기다리십시오.)
커버 안쪽은 매우 뜨거워질 수 있으므로 화상을 입지 않도록 주의하십시오.

램프 교환 시 참고 사항

- 램프를 교체하려면 필립스 드라이버가 필요합니다.
- 광원 램프는 유리로 만들어졌기 때문에 떨어트리거나 딱딱한 물체에 부딪치면 터질 수 있습니다. 주의하여 취급하십시오.
- 램프를 분해하거나 개조하지 마십시오.
- 램프를 교체할 때는 표면이 돌출된 손잡이를 이용해 램프를 잡으십시오.
- 램프가 파열되었을 수 있습니다. 램프의 유리 조각이 흩어지지 않도록 램프를 주의하여 교체하십시오. 프로젝터를 천장에 부착하는 경우, 램프 바로 아래에서 작업하거나 얼굴을 램프 가까이 대고 작업하지 마십시오.
- 램프에는 수은이 들어 있습니다. 사용한 램프를 폐기할 경우에는 지역 관할 기관 또는 당사 대리점에 올바른 폐기 방법에 대해 문의하시기 바랍니다.

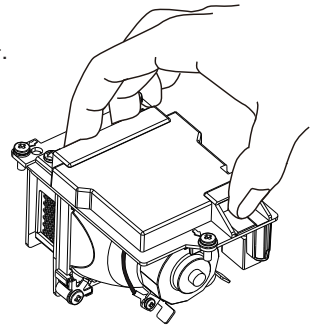

주의

- Panasonic은 Panasonic에서 제조하지 않은 램프를 사용하여 발생하는 제품 손상이나 오작동에 대해 책임을 지지 않습니다. 지정된 램프만 사용하십시오.

참고

- 옵션 액세스리의 모델 번호는 사전 통지 없이 변경될 수 있습니다.

램프를 교체해야 할 시기

램프는 소모성 부품입니다. 램프의 밝기는 시간이 지나면서 점차적으로 줄어들기 때문에 램프 기기를 정기적으로 교체해야 합니다.

램프 사용 시간은 [정보]의 [램프 실행 시간]에서 표시 시간을 참조하십시오. (▶ 73페이지)

교체가 필요하기까지 걸리는 예상 기간은 6 000시간으로 [램프 실행 시간]에 표시됩니다. 하지만 개별 램프 특성, 사용 조건 및 설치 환경에 따라 해당 기간은 달라지기 때문에 표시된 시간이 경과되기 이전에 램프가 꺼질 수 있습니다. 따라서 교체용 램프 장치를 준비해 둘 것을 적극 권장합니다.

[램프 실행 시간]에 표시되는 시간은 [💡 (일반)], [💡 (절전 1)] 또는 [💡 (절전 2)]에서의 실제 사용 시간을 [💡 (절전 1)]에서의 사용 시간으로 환산했을 때의 전체 시간입니다. 이러한 부분이 개별적으로 표시되지는 않습니다.

$$[\text{램프 실행 시간에 표시된 시간}] = "[\text{💡 (일반)}\text{에서의 램프 사용 시간}] \times 1.2 + "[\text{💡 (절전 1)}\text{에서의 램프 사용 시간}] + "[\text{💡 (절전 2)}\text{에서의 램프 사용 시간}] \times 0.6$$







[램프 실행 시간]에 6 000시간이 표시되는 경우 실제 사용 시간은,

[램프 컨트롤]을 다른 모드로 전환하지 않고 지속적으로 [💡 (일반)]으로 설정하는 경우 = 5 000시간

[램프 컨트롤]을 다른 모드로 전환하지 않고 지속적으로 [💡 (절전 1)]으로 설정하는 경우 = 6 000시간

[램프 컨트롤]을 다른 모드로 전환하지 않고 지속적으로 [💡 (절전 2)]으로 설정하는 경우 = 10 000시간

램프 실행 시간의 표시 시간이 6 600시간을 경과한 후에 계속 램프 장치를 사용할 경우, 영사기 고장의 원인이 될 수 있습니다. 따라서 영사기 전원을 키고 약 10분 후에 램프가 자동으로 꺼집니다.

[램프 실행 시간]에 표시된 시간	OSD	<WARNING> 표시등
5 700 시간 이상 6 000 시간 미만	<ul style="list-style-type: none"> 램프 교체 경고 아이콘 이  이 10초 동안 표시됩니다. 10초 이내에 어떤 버튼이라도 누르면 메시지가 사라집니다. 입력 소스를 전환하거나 프로젝터를 켜 후 화면에 4초 동안 램프 교체 경고 아이콘 이  이 표시됩니다. 	--
6 000 시간 이상 6 600 시간 미만	<ul style="list-style-type: none"> 램프 교체 경고 아이콘 이  이 10초 동안 표시됩니다. 10초 이내에 어떤 버튼이라도 누르면 메시지가 사라집니다. 입력 소스를 전환하거나 프로젝터를 켜 후 화면에 4초 동안 램프 교체 경고 아이콘 이  이 표시됩니다. 	빨간색으로 켜기. (대기 모드에서는 표시등이 켜지지 않음)
6 600시간 이상	<ul style="list-style-type: none"> 램프 교체 경고 아이콘 이  이 10초 동안 표시됩니다. 10초 이내에 어떤 버튼이라도 누르면 메시지가 사라집니다. 입력 소스를 전환하거나 프로젝터를 켜 후 화면에 4초 동안 램프 교체 경고 아이콘 이  이 표시됩니다. 전원을 키고 약 10분 후에 램프가 자동으로 꺼집니다. 	빨간색으로 깜박임. (대기 모드에서는 표시등이 켜지지 않음)

참고

- "동결" 또는 "AV 음소거" 상태인 경우, 램프 교체 아이콘과 램프 교체 경고 아이콘은 표시되지 않습니다.
- [램프 실행 시간]에 표시되는 사용 기간(6 000시간)은 대략적인 수치이며 보장되지 않습니다.

램프 교체

주의

- 프로젝터를 천장에 장착한 경우, 얼굴을 프로젝터에 근접시킨 상태로 작업하지 마십시오.
- 램프를 교체할 때 지정된 나사 이외의 나사를 제거하거나 풀지 마십시오.
- 램프와 램프 커버를 단단히 부착하십시오.

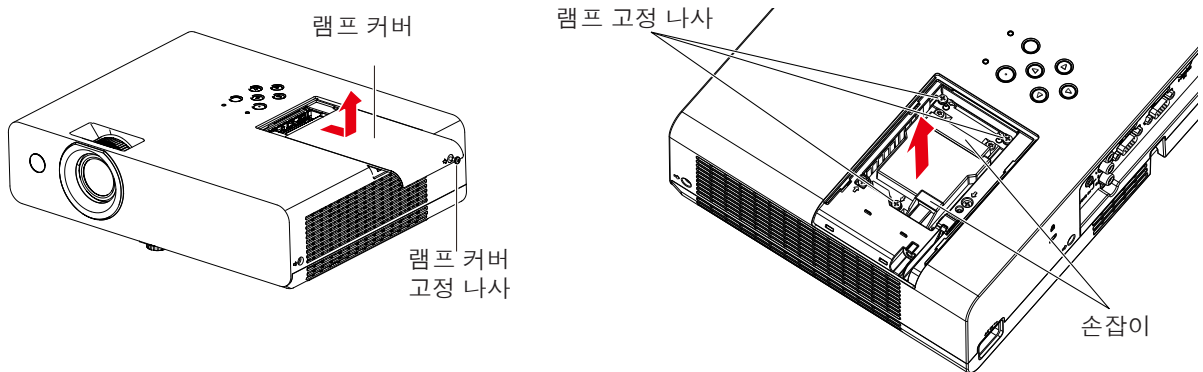

- 1) "프로젝터 전원 끄기" (⇒ 36페이지)의 절차에 따라 전원을 끕니다. 벽 콘센트에서 AC 전원 플러그를 뽑니다.
 - 1시간 이상 기다렸다가 램프와 주변 부위가 식었는지 확인합니다.
- 2) 필립스 드라이버를 사용하여 램프 커버를 고정하는 나사(×1)를 쉽게 돌아갈 때까지 풀고 램프 커버를 분리합니다.
 - 위 그림과 같이 화살표 방향으로 천천히 당겨 램프 커버를 제거합니다.
- 3) 필립스 드라이버를 사용하여 나사가 쉽게 돌아갈 때까지 램프를 고정하는 3개의 나사(×3)를 풉니다.
- 4) 사용한 램프의 손잡이 부분을 잡고 프로젝터에서 천천히 빼냅니다.
- 5) 새 램프를 올바른 방향으로 삽입합니다. 필립스 드라이버로 램프를 고정하는 나사 3개(×3)를 단단히 조입니다.
 - 램프가 잘 설치되지 않으면 뺏다가 다시 시도하십시오. 강제로 램프를 설치하면 커넥터가 손상될 수 있습니다.
- 6) 램프 커버를 부착합니다. 필립스 드라이버로 램프 커버를 고정하는 나사(×1)를 단단히 조입니다.
 - 2) 단계를 반대로 수행하여 램프 커버를 부착합니다.

램프 카운터 재설정

램프 교체 후 램프 카운터를 재설정하십시오.

- 1) 전원 플러그를 연결하고 제어 패널이나 리모콘의 <ON> 버튼을 누릅니다.
- 2) 제어 패널의 ▲ 버튼과 <INPUT/ENTER> 버튼을 동시에 8초 이상 누르고 있습니다.
 - 램프 카운터가 0으로 재설정됩니다. (이 때는 아무 것도 표시되지 않습니다.)
- 3) 리모콘의 <INFO.> 버튼을 누릅니다.
 - [정보] 화면이 표시됩니다.
 - [램프 실행 시간] 표시가 [0 시간]로 재설정되어야 합니다.
 - 램프 카운터가 초기화되지 않으면 2) 단계를 다시 시도하십시오.

에어 필터

청소 후에도 먼지가 남아 있으면 필터 교체 시기가 된 것입니다.

교체 필터(모델 번호: ET-RFL300)는 옵션 액세서리입니다. 제품을 구입하려면 대리점으로 문의하십시오.

에어 필터 교체

주의

- 에어 필터를 교체하기 전에 전원을 끄십시오.
- 프로젝터가 안정적인지 확인하고 에어 필터를 떨어트리더라도 장치가 손상되지 않을 안전한 장소에서 교체 작업을 수행하십시오.

- 1) 에어 필터 커버를 떼어냅니다.
 - "에어 필터 제거" (➡ 93페이지)를 참조하십시오.
- 2) 에어 필터를 제거합니다.
 - "에어 필터 제거" (➡ 93페이지)를 참조하십시오.
- 3) 옵션 교체 필터(모델 번호: ET-RFL300)를 에어 필터 커버 에 부착합니다.
 - "에어 필터 부착" (➡ 94페이지)을 참조하십시오.
- 4) 에어 필터 커버를 프로젝터에 부착합니다.
 - "에어 필터 부착" (➡ 94페이지)을 참조하십시오.
- 5) 필터 카운터를 초기화합니다.
 - "필터 카운터 재설정" (➡ 94페이지)을 참조하십시오.

주의

- 프로젝터를 사용할 때 에어 필터를 반드시 부착해야 합니다. 적합하게 부착되지 않으면 프로젝터에 먼지와 때가 묻어 오작동을 유발합니다.
- 교체하여 넣는 에어 필터는 사용한 적이 없는 새 제품이어야 합니다.

참고

- 에어 필터의 교체 주기는 사용 환경에 따라 크게 달라집니다.
- 에어 필터를 교환한 후에는 필터 카운터를 재설정하십시오. 그렇지 않으면, 화면에 경고 아이콘 이 표시됩니다.

문제 해결

다음 사항을 점검하십시오. 자세한 내용은 해당 페이지를 참조하십시오.

문제	원인	참조 페이지
전원이 켜지지 않습니다.	• 전원 코드가 연결되지 않았을 수 있습니다.	—
	• 벽 콘센트에 전기가 들어오지 않습니다.	—
	• 회로 차단기가 작동되었습니다.	—
	• 전원 표시등 <ON(G)/STANDBY(R)> 또는 경고 표시등 <WARNING>이 켜지거나 깜박입니까?	91
	• 램프 커버가 단단히 설치되지 않았습니다.	96
영상이 표시되지 않습니다.	• 비디오 신호 입력 소스가 단자에 올바르게 연결되지 않았을 수 있습니다.	29
	• 입력 선택 설정이 올바르게 설정되지 않았을 수 있습니다.	38, 48
	• [밝기] 조정 설정이 최소 설정 상태가 아닐 수 있습니다.	52
	• 프로젝터에 연결된 입력 소스에 문제가 있을 수 있습니다.	—
	• AV 무음 기능이 사용 중일 수 있습니다.	40
영상이 흐리게 보입니다.	• 렌즈 초점이 잘못 설정되어 있을 수 있습니다.	37
	• 프로젝터와 스크린간 거리가 잘못되어 있을 수 있습니다.	25
	• 렌즈가 더러울 수 있습니다.	13
	• 프로젝터가 지나치게 기울어졌을 수 있습니다.	—
색상이 열거나 회색 빛이 듭니다.	• [색농도] 또는 [색조] 조정이 올바르게 설정되지 않았을 수 있습니다.	53
	• 프로젝터에 연결된 입력 소스가 올바르게 조정되지 않았을 수 있습니다.	—
	• RGB 케이블이 손상되었습니다.	—
내부 스피커에서 소리가 나지 않습니다	• 입력 단자가 올바르게 연결되지 않았을 수 있습니다.	29
	• 음량이 최소 레벨로 설정되었을 수 있습니다.	41, 57
	• AV 무음 기능이 켜졌을 수 있습니다.	40
	• VARIABLE AUDIO OUT에 케이블을 연결한 경우 프로젝터의 내장 스피커를 사용할 수 없습니다.	30
	• 음소거 기능이 켜졌을 수 있습니다.	42, 57
리모콘이 작동하지 않습니다.	• 배터리가 약할 수 있습니다.	—
	• 배터리가 올바르게 삽입되지 않았을 수 있습니다.	22
	• 프로젝터의 리모콘 신호 수신부가 가려졌을 수 있습니다.	18
	• 리모콘이 작동 범위 밖에 있는 경우	18
	• 신호 수신기에 형광빛 같은 강한 빛이 있는 경우.	18
	• [설정] 메뉴의 [키 잠금]에서 리모콘 설정 조작이 비활성화되어 있습니까?	57
• 프로젝터나 리모콘에 다른 코드가 설정된 경우.	42	
프로젝터의 제어 버튼이 작동하지 않습니다.	• [설정] 메뉴의 [키 잠금]에서 제어 패널 설정 조작이 비활성화되어 있습니까?	57
영상이 올바르게 표시되지 않습니다.	• VCR 또는 다른 신호 소스에 문제가 있을 수 있습니다.	—
	• 프로젝터와 호환되지 않는 신호가 입력되고 있습니다.	104
	• 컴퓨터 출력 설정이 올바른지 확인하십시오.	—
컴퓨터에서 보낸 영상이 표시되지 않습니다.	• 케이블이 옵션 케이블보다 길 수 있습니다.	—
	• 노트북 컴퓨터에서 출력되는 외부 비디오가 올바르게 표시되지 않을 수 있습니다.	—
HDMI 장치의 영상이 나타나지 않거나 영상이 불안정합니다.	• HDMI 케이블이 잘 연결되어 있습니까?	29
	• 프로젝터와 연결된 장치의 전원을 끄십시오. 그런 다음 프로젝터와 연결된 장치의 전원을 다시 켜십시오.	—
	• 지원되지 않는 신호 케이블이 연결되어 있습니까?	104
HDMI 장치에서 사운드가 출력되지 않습니다.	• 연결된 장치의 사운드 채널을 리니어 PCM으로 설정하십시오.	—
	• HDMI-DVI 변환 케이블로 컴퓨터를 <HDMI IN> 단자에 연결하고 [HDMI 설정]의 [사운드]를 [컴퓨터]로 설정한 다음 <AUDIO IN 1> 단자에 아날로그 오디오 신호를 입력하십시오.	31, 58
화면에  표시가 나타납니다.	• 프로젝터가 작업을 실행할 수 없음을 나타냅니다. 연결 상태와 입력 신호를 점검한 다음 올바르게 조작하십시오.	—

주의

- 문제가 지속되면 표의 내용을 확인한 후 대리점으로 문의하십시오.

7장 부록

이 장에서는 프로젝터의 사양과 사후 서비스에 대해 설명합니다.

기술 정보

PJLink 프로토콜 사용

(PT-LW373, PT-LW333, PT-LB423, PT-LB383 및 PT-LB353 경우만)

프로젝터의 네트워크 기능은 PJLink class 1을 지원하며 PJLink 프로토콜을 사용하여 컴퓨터에서 프로젝터 설정 및 프로젝터 상태 질의 작업을 수행할 수 있습니다.

제어 명령

다음 표는 프로젝터 제어에 사용할 수 있는 PJLink 프로토콜 명령어를 보여줍니다.

- 표에서 문자 x는 비특정 문자입니다.

명령	제어 상세	변수 / 반환 문자열	비고													
POWR	전원 공급기 제어	0 1	대기 전원 켜기													
POWR ?	전원 공급기 상태 문의	0 1 2 3	대기 전원 켜기 냉각 진행 중 예열 진행 중													
INPT	입력 선택	11 12 21	RGB 1 RGB 2 VIDEO													
INPT ?	입력 선택 쿼리	22 23 31 41 51 52	S-VIDEO COMPONENT HDMI MEMORY VIEWER USB DISPLAY NETWORK													
AVMT	AV 무음 음소거 컨트롤	10 11 20	비디오 음소거 끄기 비디오 음소거 켜기 오디오 음소거 끄기													
AVMT ?	AV 무음 음소거 상태 쿼리	21 30 31	오디오 음소거 켜기 AV 무음 끄기 AV 무음 켜기													
ERST ?	오류 상태 쿼리	xxxxxx	<table border="1"> <tr> <td>1번째 바이트</td> <td>0 으로 고정</td> <td rowspan="6"> <ul style="list-style-type: none"> • 0 = 아무런 오류 없음 • 1 = 경고 • 2 = 오류 </td> </tr> <tr> <td>2번째 바이트</td> <td>램프 에러를 표시, 범위 0-2</td> </tr> <tr> <td>3번째 바이트:</td> <td>온도 에러를 표시, 범위 0-2</td> </tr> <tr> <td>4번째 바이트:</td> <td>0 으로 고정</td> </tr> <tr> <td>5번째 바이트:</td> <td>0 으로 고정</td> </tr> <tr> <td>6번째 바이트:</td> <td>0 으로 고정</td> </tr> </table>	1번째 바이트	0 으로 고정	<ul style="list-style-type: none"> • 0 = 아무런 오류 없음 • 1 = 경고 • 2 = 오류 	2번째 바이트	램프 에러를 표시, 범위 0-2	3번째 바이트:	온도 에러를 표시, 범위 0-2	4번째 바이트:	0 으로 고정	5번째 바이트:	0 으로 고정	6번째 바이트:	0 으로 고정
1번째 바이트	0 으로 고정	<ul style="list-style-type: none"> • 0 = 아무런 오류 없음 • 1 = 경고 • 2 = 오류 														
2번째 바이트	램프 에러를 표시, 범위 0-2															
3번째 바이트:	온도 에러를 표시, 범위 0-2															
4번째 바이트:	0 으로 고정															
5번째 바이트:	0 으로 고정															
6번째 바이트:	0 으로 고정															
LAMP ?	램프 상태 쿼리	xxxxxxxxxxxx	1번째 자리 (1-5 자리): 램프 축적 조작 시간 2번째 자리: 0 = 램프 끄기, 1 = 램프 켜기													
INST ?	입력 선택 목록 쿼리	11 12 21 22 23 31 41 51 52														
NAME ?	프로젝터 이름 쿼리	PROJECTOR														
INF1 ?	제조사명 문의	Panasonic	제조사명 이름 반환.													
INF2 ?	모델명 쿼리	LW373 / LW333 / LB423 / LB383 / LB353	모델 이름 반환.													
INF0 ?	기타 정보 쿼리	xxxxx	버전 번호와 같은 정보 반환.													
CLSS ?	클래스 정보 문의	1	PJLink에 대한 등급 반환.													

PJLink 시큐리티 인증

PJLink에 사용되는 암호는 웹 제어에 설정된 암호와 동일합니다.

보안 인증 없이 프로젝터를 사용하는 경우, 웹 제어에 암호를 설정하지 마십시오.

- PJLink에 대한 규격은 일본 비즈니스기계 정보시스템 산업협회 웹사이트를 참조하십시오.
URL <http://pjlink.jbmia.or.jp/english/>

<SERIAL IN> 단자

프로젝터의 <SERIAL IN> 단자는 RS-232C를 준수하므로 프로젝터를 컴퓨터에 연결하여 컴퓨터에서 제어할 수 있습니다.

연결

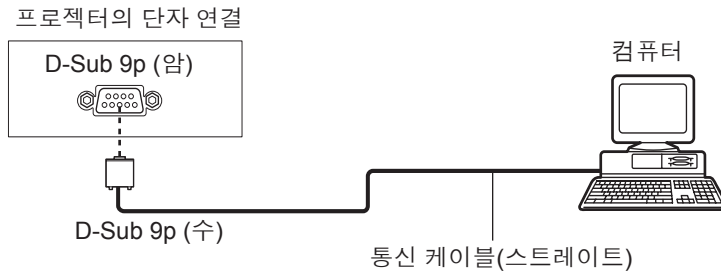

핀 지정 및 신호명

D-Sub 9핀 (암) 외관	핀 번호	신호명	목적
	①	—	NC
	②	TXD	전송 데이터
	③	RXD	수신 데이터
	④	—	NC
	⑤	GND	접지
	⑥	—	NC
	⑦	CTS	내부적으로 연결
	⑧	RTS	
	⑨	—	NC

통신 조건(공장 기본 설정)

신호 레벨	RS-232C-준수
동기 방식	비동기
전송 속도	19 200 bps
패리티	없음
문자 길이	8비트
정지 비트	1비트
X 파라미터	없음
S 파라미터	없음

기본 형식

컴퓨터에서 전송은 STX로 시작되고 명령, 파라미터 및 ETX가 이 순서대로 보내집니다. 세부적 제어 내용에 따라 파라미터를 추가하십시오.

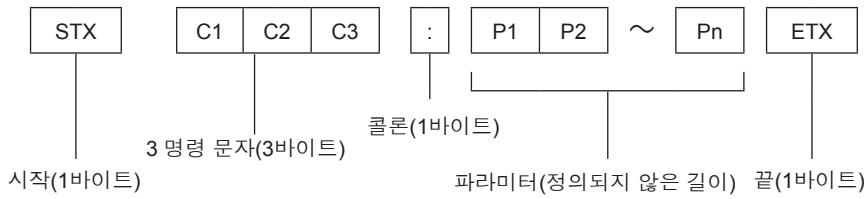

기본 형식(하위 명령 포함)

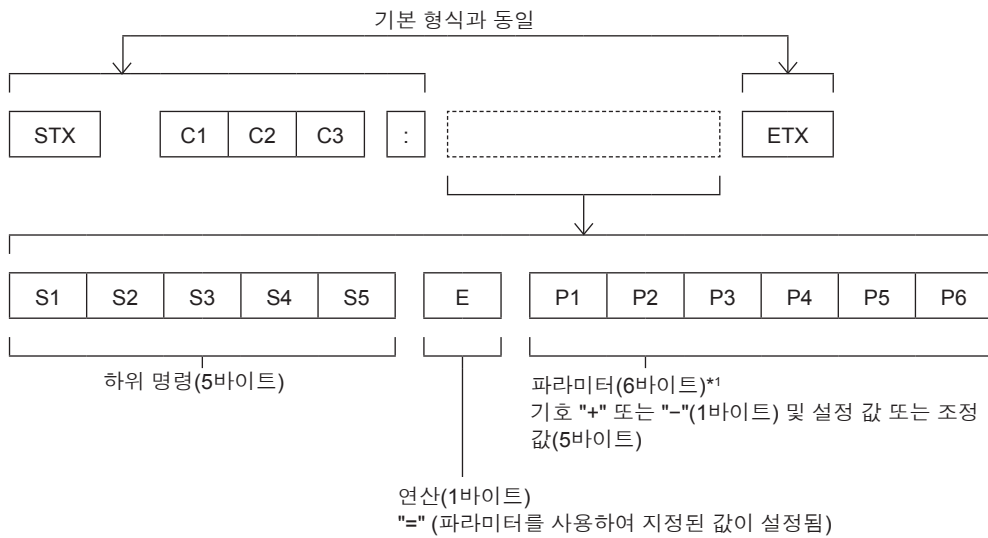

*1 파라미터가 필요하지 않은 명령을 전송할 때는 연산(E) 및 파라미터가 필요하지 않습니다.

주의

- 램프가 점등한 후 명령어를 전송하면 응답이 지연되거나 명령어가 실행되지 않을 수 있습니다. 60 초 후 아무 명령어나 전송하거나 수신해.
- 여러 개의 명령어를 전송할 때 다음 명령어를 전송하기 전에 프로젝터로부터 응답을 수신한 후 0,5 초가 경과할 때까지 기다려야 합니다. 변수가 필요 없는 명령어를 전송할 때는 콜론(:)이 필요하지 않습니다.

참고

- 명령어를 실행할 수 없는 경우 프로젝터에서 컴퓨터로 "ER401" 응답이 전송됩니다.
- 잘못된 변수를 전송할 경우 프로젝터에서 컴퓨터로 "ER402" 응답이 전송됩니다.
- STX 와 ETX 는 문자 코드입니다. 16 진수로 표시된 STX 는 02 이고, 16 진수로 표시된 ETX 는 03 입니다.

케이블 사양

[컴퓨터에 연결 시]

프로젝터 (<SERIAL IN> 단자)	1	NC	NC	1	컴퓨터 (DTE 사양)
	2			2	
	3			3	
	4	NC	NC	4	
	5			5	
	6	NC	NC	6	
	7			7	
	8			8	
	9	NC	NC	9	

제어 명령

컴퓨터에서 프로젝터를 제어하는 경우, 다음 명령을 사용할 수 있습니다.

■ 프로젝터 제어 명령

명령	제어 내용	변수 / 반환 문자열	비고(변수)
PON	전원 켜기	-	전원이 켜졌는지 확인하려면 "전원 질의" 명령어를 사용하십시오.
POF	전원 대기		
IIS	입력 신호 전환	VID SVD RG1 RG2 HD1 CP1 MV1 UD1 NWP	VIDEO S-VIDEO RGB1 RGB2 HDMI COMPONENT MEMORY VIEWER USB DISPLAY NETWORK
AUU	음량 증가	-	
AUD	음량 감소		
OSH	AV 무음 기능	-	켜기/끄기 스위치 명령 보내기. 단기간에 켜기/끄기를 전환하지 마십시오.
AMT	무음 기능	0	끄기
		1	켜기
QPW	전원 질의	000	대기
		001	전원 켜기
QSS	램프 상태 쿼리	0	대기
		1	램프 끄기 제어 활성화
		2	램프 끄기
		3	램프 켜기 제어 활성화

호환 가능한 신호 목록

다음 표에는 프로젝터와 호환되는 신호 목록이 수록되어 있습니다.

- 형식을 나타내는 기호는 다음과 같습니다.

V = VIDEO/S-VIDEO, R = RGB, Y = YC_BC_R/YP_BP_R, H = HDMI

모드	디스플레이 해상도 (도트)	스캐닝 주파수		도트 클 럭 주파수 (MHz)	형식*1	PnP *2	
		H (kHz)	V (Hz)			컴퓨터 1/ 컴퓨터 2	HDMI
NTSC/NTSC4.43/ PAL-M/PAL60	720 x 480i	15.7	59.9	--	V	--	--
PAL/PAL-N/ SECAM	720 x 576i	15.6	50.0	--	V	--	--
525i (480i)	720 x 480i	15.7	59.9	13.5	R/Y	--	--
625i (576i)	720 x 576i	15.6	50.0	13.5	R/Y	--	--
525i (480i)	720 (1 440) x 480i*3	15.7	59.9	27.0	H	--	✓
625i (576i)	720 (1 440) x 576i*3	15.6	50.0	27.0	H	--	✓
525p (480p)	720 x 483	31.5	59.9	27.0	R/Y/H	--	✓
625p (576p)	720 x 576	31.3	50.0	27.0	R/Y/H	--	✓
750 (720) /60p	1 280 x 720	45.0	60.0	74.3	R/Y/H	--	✓
750 (720) /50p	1 280 x 720	37.5	50.0	74.3	R/Y/H	--	✓
1125 (1080) /60i	1 920 x 1 080i	33.8	60.0	74.3	R/Y/H	--	✓
1125 (1080) /50i	1 920 x 1 080i	28.1	50.0	74.3	R/Y/H	--	✓
1125 (1080) /24p	1 920 x 1 080	27.0	24.0	74.3	R/Y/H	--	✓
1125 (1080) /24sF	1 920 x 1 080i	27.0	48.0	74.3	R/Y/H	--	--
1125 (1080) /25p	1 920 x 1 080	28.1	25.0	74.3	R/Y/H	--	--
1125 (1080) /30p	1 920 x 1 080	33.8	30.0	74.3	R/Y/H	--	--
1125 (1080) /60p	1 920 x 1 080	67.5	60.0	148.5	R/Y/H	--	✓
1125 (1080) /50p	1 920 x 1 080	56.3	50.0	148.5	R/Y/H	--	✓
VGA	640 x 480	31.5	59.9	25.2	R/H	✓	✓
	640 x 480	35.0	66.7	30.2	R/H	--	--
	640 x 480	37.9	72.8	31.5	R/H	✓	✓
	640 x 480	37.5	75.0	31.5	R/H	✓	✓
	640 x 480	43.3	85.0	36.0	R/H	--	--
SVGA	800 x 600	35.2	56.3	36.0	R/H	✓	✓
	800 x 600	37.9	60.3	40.0	R/H	✓	✓
	800 x 600	48.1	72.2	50.0	R/H	✓	✓
	800 x 600	46.9	75.0	49.5	R/H	✓	✓
	800 x 600	53.7	85.1	56.3	R/H	--	--
MAC 16	832 x 624	49.7	74.6	57.3	R/H	✓	✓
XGA	1 024 x 768	48.4	60.0	65.0	R/H	✓	✓
	1 024 x 768	56.5	70.1	75.0	R/H	✓	✓
	1 024 x 768	60.0	75.0	78.8	R/H	✓	✓
	1 024 x 768	68.7	85.0	94.5	R/H	--	--
1152 x 864	1 152 x 864	67.5	75.0	108.0	R/H	--	--
MAC 21	1 152 x 870	68.7	75.1	100.0	R/H	✓	✓
1280 x 720	1 280 x 720	37.1	49.8	60.5	R/H	--	--
	1 280 x 720	44.8	59.9	74.5	R/H	--	--
1280 x 768	1 280 x 768	47.8	59.9	79.5	R/H	--	--
	1 280 x 768	60.3	74.9	102.3	R/H	--	--
	1 280 x 768	68.6	84.8	117.5	R/H	--	--
1280 x 800	1 280 x 800	41.3	50.0	68.0	R/H	--	--
	1 280 x 800	49.7	59.8	83.5	R/H	✓	✓
	1 280 x 800	62.8	74.9	106.5	R/H	--	--
	1 280 x 800	71.6	84.9	122.5	R/H	--	--

모드	디스플레이 해상도 (도트)	스캐닝 주파수		도트 클 럭 주파수 (MHz)	형식*1	PnP *2	
		H (kHz)	V (Hz)			컴퓨터 1/ 컴퓨터 2	HDMI
1280 x 960	1 280 x 960	60.0	60.0	108.0	R/H	✓	✓
SXGA	1 280 x 1 024	64.0	60.0	108.0	R/H	✓	✓
	1 280 x 1 024	80.0	75.0	135.0	R/H	✓	✓
	1 280 x 1 024	91.1	85.0	157.5	R/H	--	--
1366 x 768	1 366 x 768	39.6	49.9	69.0	R/H	--	--
	1 366 x 768	47.7	59.8	84.8	R/H	--	--
1400 x 1050	1 400 x 1 050	65.3	60.0	121.8	R/H	--	--
	1 400 x 1 050	82.3	74.9	156.0	R/H	--	--
1440 x 900	1 440 x 900	55.9	59.9	106.5	R/H	--	--
1600 x 900	1 600 x 900	55.9	60.0	119.0	R/H	--	--
	1 600 x 900*4	60.0	60.0	108.0	R/H	✓	✓
UXGA	1 600 x 1 200	75.0	60.0	162.0	R/H	✓	✓
1680 x 1050	1 680 x 1 050	65.3	60.0	146.3	R/H	--	--
1920 x 1080	1 920 x 1 080*4	66.6	59.9	138.5	R/H	--	--
WUXGA	1 920 x 1 200*4	74.0	60.0	154.0	R/H	--	--

*1 <COMPUTER 2 IN> 단자는 RGB 신호 입력 전용입니다.

*2 여기서 "✓" 표시 신호는 프로젝터의 EDID와 호환되는 플러그 앤 플레이를 나타냅니다. 플러그 앤 플레이에서 표시되지 않은 신호도 형식 목록에 입력 단자가 표기되어 있으면 호환될 수 있습니다. 플러그 앤 플레이가 표시되지 않고 형식 목록에 어떤 내용도 기재되어 있지 않으면 컴퓨터와 프로젝터가 같은 해상도를 가지고 있는 것으로 보이더라도 영상 투사에 어려움이 있을 수 있습니다.

*3 Pixel-Repetition 신호 (도트 클럭 주파수 27.0 MHz) 전용

*4 VESA CVT-RB (감소 블랭킹)-준수.

참고

- 디스플레이 도트 수는 PT-LW373 및 PT-LW333의 경우 1 280 x 800이고 PT-LB423, PT-LB383, PT-LB353 및 PT-LB303의 경우 1 024 x 768입니다.
다른 해상도를 갖는 신호는 프로젝터 표시에 일치하도록 해상도를 변환한 후에 투사됩니다.
- 해상도 값에 추가된 "i"는 인터레이스 신호를 나타냅니다.
- 인터레이스 신호가 연결된 경우, 투사된 영상이 깜박거릴 수 있습니다.
- 컴퓨터 출력 설정에 따라 영상이 전체 화면에 표시되지 않을 수 있습니다.

사양

프로젝터 사양은 다음과 같습니다.

전원		100 V - 240 V ~ (100 V - 240 V 교류), 50 Hz/60 Hz	
전력 소비량		3.5 A, 300 W 대기 모드([대기 모드]가 [절전]으로 설정됨): 0.5 W 대기 모드([대기 모드]가 [일반]으로 설정됨): 6 W	
LCD 패널	패널 크기	PT-LW373, PT-LW333	1.5 cm (0.59") (가로세로비 16 : 10)
		PT-LB423, PT-LB383, PT-LB353, PT-LB303	1.6 cm (0.63") (가로세로비 4 : 3)
	화면표시 방식	3 투명 LCD 패널(RGB)	
	구동 방식	액티브 매트릭스 방식	
픽셀 수	PT-LW373, PT-LW333		1 024 000 픽셀 (1 280 x 800 도트) x 3 패널
	PT-LB423, PT-LB383, PT-LB353, PT-LB303		786 432 픽셀 (1 024 x 768 도트) x 3 패널
렌즈	줌	1.2 x	
	초점	PT-LW373, PT-LB423, PT-LB383, PT-LB353	F 1.6 ~ 1.76, f 19.16 mm ~ 23.02 mm
		PT-LW333, PT-LB303	F 2.1 ~ 2.25, f 19.11 mm ~ 22.94 mm
광원 램프		230 W UHM 램프	
조명 출력 *1	PT-LW373		3 600 lm
	PT-LW333, PT-LB303		3 100 lm
	PT-LB423		4 100 lm
	PT-LB383		3 800 lm
	PT-LB353		3 300 lm
명암비 *1		16 000 : 1 ([램프 컨트롤]이 [💡 (일반)]으로 설정되고, [이미지 모드]가 [다이나믹]으로 설정되고, [아이리스]가 [켜기]으로 설정된 경우.)	
해당 스캐닝 주파수 *2	비디오 신호(S-비디오 포함)	수평 15.73 kHz, 수직 59.94 Hz, 수평 15.63 kHz, 수직 50.00 Hz	
	RGB 신호	수평 15 kHz - 91 kHz, 수직 24 Hz - 85 Hz 도트 클럭 주파수: 162 MHz 미만	
	YP _B P _R 신호	525i(480i) 수평 15.73 kHz, 수직 59.94 Hz 625i(576i) 수평 15.63 kHz, 수직 50 Hz 525p(480p) 수평 31.47 kHz, 수직 59.94 Hz 625p(576p) 수평 31.25 kHz, 수직 50 Hz 750(720)/60p 수평 45.00 kHz, 수직 60 Hz 750(720)/50p 수평 37.50 kHz, 수직 50 Hz 1125(1080)/60i 수평 33.75 kHz, 수직 60 Hz 1125(1080)/50i 수평 28.13 kHz, 수직 50 Hz 1125(1080)/60p 수평 67.50 kHz, 수직 60 Hz 1125(1080)/50p 수평 56.25 kHz, 수직 50 Hz 1125(1080)/24p 수평 27.00 kHz, 수직 24 Hz 1125(1080)/24sF 수평 27.00 kHz, 수직 48 Hz 1125(1080)/25p 수평 28.13 kHz, 수직 25 Hz 1125(1080)/30p 수평 33.75 kHz, 수직 30 Hz	
	HDMI 신호	525i(480i) ³ , 625i(576i) ³ , 525p(480p), 625p(576p), 750(720)/60p, 750(720)/50p, 1125(1080)/24p, 1125(1080)/24sF, 1125(1080)/25p, 1125(1080)/30p, 1125(1080)/60p, 1125(1080)/50p, 1125(1080)/60i, 1125(1080)/50i 표시 가능 해상도: VGA - WUXGA (비인터레이스) 도트 클럭 주파수: 25 MHz ~ 162 MHz	
컬러 시스템		7 (NTSC, NTSC4.43, PAL, PAL-N, PAL-M, SECAM, PAL60)	
투사 크기		0.76 m - 7.62 m (30" - 300")	
화면 가로세로비		PT-LW373, PT-LW333	16 : 10
		PT-LB423, PT-LB383, PT-LB353, PT-LB303	4 : 3
투사 방식		[전면투영], [배면투사], [천장/전면투영], [천장/배면투사] (메뉴 설정 시스템)	
내장 스피커	PT-LW373, PT-LW333, PT-LB423, PT-LB383, PT-LB353		10 W (모노럴) x 1
	PT-LB303		2 W (모노럴) x 1

단자	<COMPUTER 1 IN>	1 (고밀도 D-sub 15 핀 암) [RGB 신호] 0.7 V [p-p] 75 Ω HD/SYNC TTL 고 임피던스, 자동 양극성/음극성 호환 VD TTL 고 임피던스, 자동 양극성/음극성 호환 (HD/SYNC 및 VD 는 3 개 값 SYNC 를 지원하지 않습니다.) [Y/P _B P _R 신호] Y: 동기화 신호를 포함한 1.0 V [p-p], P _B P _R : 0.7 V [p-p] 75 Ω [Y/C 신호] Y: 1.0 V [p-p] C: 0.286 V [p-p] 75 Ω S1 신호 호환	
	<COMPUTER 2 IN>*4	1 (고밀도 D-sub 15 핀 암) [RGB 신호] 0.7 V [p-p] 75 Ω HD/SYNC TTL 고 임피던스, 자동 양극성/음극성 호환 VD TTL 고 임피던스, 자동 양극성/음극성 호환 (HD/SYNC 및 VD 는 3 개 값 SYNC 를 지원하지 않습니다.)	
	<MONITOR OUT>	1 (고밀도 D-sub 15 핀 암) [RGB 신호] 0.7 V [p-p] 75 Ω HD/SYNC TTL 고 임피던스, 양극성/음극성 호환 VD TTL 고 임피던스, 양극성/음극성 호환	
	<VIDEO IN>	1 (핀 잭 1.0 V [p-p] 75 Ω)	
	<HDMI IN>	1 (HDMI 19 핀, HDCP 및 Deep 컬러 호환) 오디오 신호: 리니어 PCM (샘플링 주파수: 48 kHz/44.1 kHz/32 kHz)	
	<AUDIO IN>	1 (M3 스테레오 소형 잭, 0.5 V [rms], 입력 임피던스 22 kΩ 이상) 1 (핀 잭 x 2 (L-R), 0.5 V [rms], 입력 임피던스 22 kΩ 이상)	
	<VARIABLE AUDIO OUT>	1 (M3 스테레오 미니 잭, 스테레오 모니터 출력 호환, 0 V [rms] ~ 2.0 V [rms] 가변, 출력 임피던스 2.2 kΩ 미만)	
	<USB A (VIEWER/WIRELESS)>*4	USB 커넥터 (타입 A x 1, 출력 DC 5 V, 최대 500 mA) Memory Viewer 및 무선 모듈(모델 번호: ET-WML100) 호환	
	<USB B (DISPLAY)>	PT-LW373, PT-LW333, PT-LB423, PT-LB383, PT-LB353	USB 커넥터 (타입 B x 1), USB 디스플레이 전용
	<USB B>	PT-LB303	USB 커넥터 (타입 B x 1)
<SERIAL IN>	1 (D-sub 9 핀, RS-232C 호환, 컴퓨터 제어용)		
<LAN>*4	1 (RJ-45 네트워크 연결용, PLink 호환, 10Base-T/100Base-TX)		
전원 케이블 길이	1.8 m (70-7/8")		
캐비닛	사출 성형 플라스틱		
치수	너비: 335 mm (13-3/16") 높이: 96 mm (3-25/32") (전면 조절식 다리를 안으로 집어넣었을 경우) 깊이: 252 mm (9-29/32")		
중량	PT-LW373, PT-LW333, PT-LB423, PT-LB383, PT-LB353	약 2.9 kg *5	
	PT-LB303	약 2.8 kg *5	
소음 수준 *6	[램프 컨트롤]에서 [💡 (일반)]으로 설정했을 경우: 37 dB [램프 컨트롤]에서 [💡 (절전 1)]으로 설정했을 경우: 33 dB [램프 컨트롤]에서 [💡 (절전 2)]으로 설정했을 경우: 28 dB		
작동 환경	작동 환경 온도*7	5°C (41°F) ~ 40°C (104°F) (고도: 1 400 m (4 593') 미만; [고도설정]: [끄기]) 5°C (41°F) ~ 35°C (95°F) (고3도: 1 400 m (4 593') ~ 2 700 m (8 858'); [고도설정]: [켜기 1]) 5°C (41°F) ~ 30°C (86°F) (고3도: 2 700 m (8 858') ~ 3 000 m (9 843'); [고도설정]: [켜기 2])	
	작동 환경 습도	20 % - 80 % (비응축)	
원격 제어	전원	DC 3 V (AAA/R03/LR03 배터리 x 2)	
	작동 범위	약 5 m (16'4-13/16") (수신기 바로 전면에서 조작 시)	
	중량	63 g (배터리 포함)	
	치수	너비: 44 mm (1-23/32"), 길이: 105 mm (4-1/8"), 높이: 20.5 mm (13/16")	

- *1 측정, 측정 조건 및 표기 방식은 모두 ISO/IEC 21118:2012 국제 표준을 준수합니다.
- *2 본 프로젝터를 사용하여 투사할 수 있는 비디오 신호에 대한 자세한 내용은 "호환 신호 목록"을 참조하십시오.
(▶ 104페이지)
- *3 Pixel-Repetition 신호 (도트 클럭 주파수 27.0 MHz) 전용
- *4 PT-LW373, PT-LW333, PT-LB423, PT-LB383 및 PT-LB353 경우만.
- *5 이 값은 평균값입니다. 개별 제품에 따라 다를 수 있습니다.
- *6 측정, 측정 조건 및 표기 방식은 모두 ISO/IEC 21118:2012 국제 표준을 준수합니다.
- *7 고도 설정]이 [끄기]로 설정되고 작동 환경 온도가 35°C ~ 40°C이면 [램프 컨트롤]이 [☹ (절전 1)]로 자동 전환됩니다.
고도 설정]이 [켜기 1] 또는 [켜기 2]로 설정되고 작동 환경 온도가 30°C ~ 35°C이면 [램프 컨트롤]이 [☹ (절전 1)]로 자동 전환됩니다.

참고

- 액세서리 및 별도 판매되는 구성 요소의 부품 번호는 공지 없이 변경될 수 있습니다.

치수

<단위: mm (인치)>

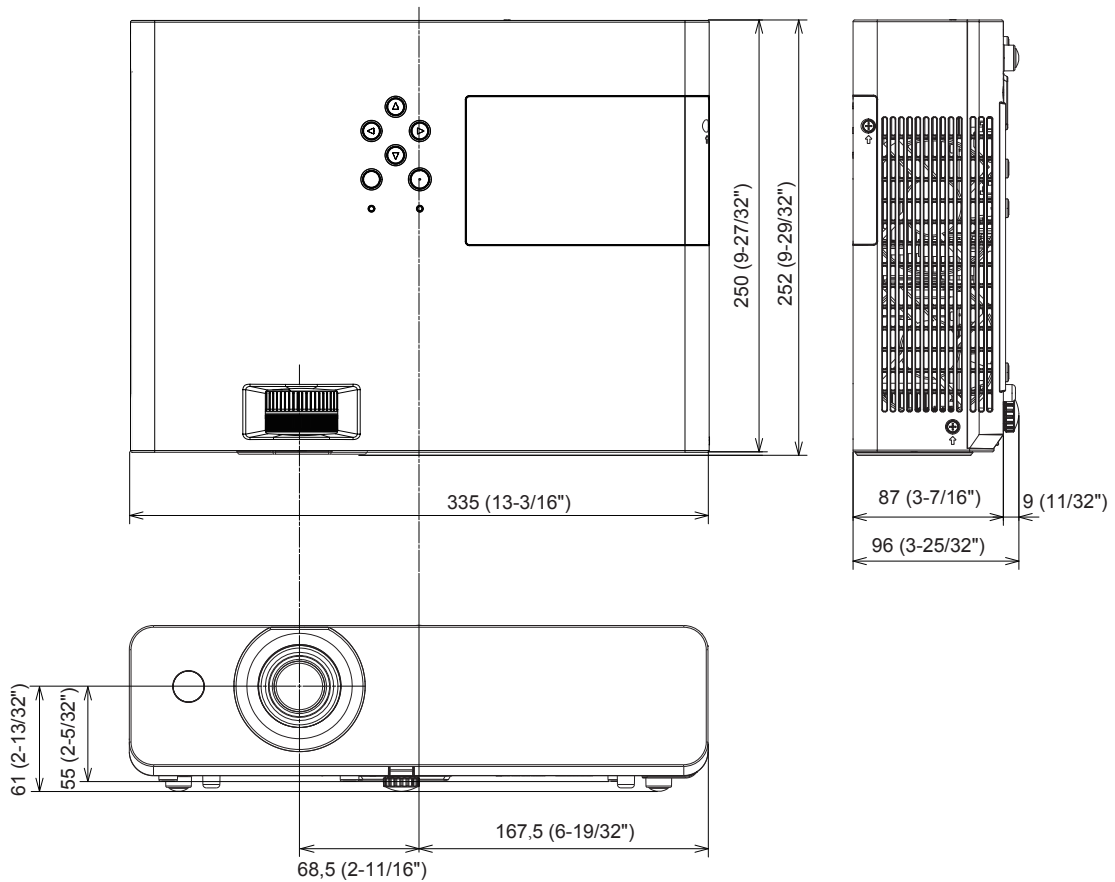

* 실제 치수는 제품마다 다를 수 있습니다.

천장 장착 브래킷 보호 장치

- 프로젝터를 천장에 설치하는 경우, 프로젝트에 지정된 옵션 천장 장착 브래킷을 반드시 사용해야 합니다.
모델 번호: ET-PKL100H (높은 천장용), ET-PKL100S (낮은 천장용), ET-PKL420B (프로젝터 장착 브래킷)
- 프로젝터를 설치하는 경우, 프로젝트용 천장 장착 브래킷에 동봉된 추락 방지 키트를 부착하십시오.
- 천장에 프로젝터를 장착하는 등의 설치 작업은 전문 기술자에게 의뢰하십시오.
- Panasonic 은 프로젝트의 보증 기간이 만료되지 않았더라도 Panasonic에서 제조하지 않은 천장 설치 브라켓 사용 또는 부적절한 설치 위치 선택으로 초래되는 프로젝트의 손상에 대해서는 책임지지 않습니다 .
- 미사용 제품은 전문 기술자가 즉시 꺼내야 합니다.
- 토크 드라이버 또는 알렌 토크 렌치를 사용하여 지정된 조임 토크로 볼트를 조이십시오. 전동 드라이버나 임팩트형 드라이버를 사용하지 마십시오.
- 자세한 내용은 프로젝트용 천장 장착 브래킷의 설치 지침을 읽으십시오.
- 옵션 액세서리의 모델 번호는 사전 통지 없이 변경될 수 있습니다.

하단 보기

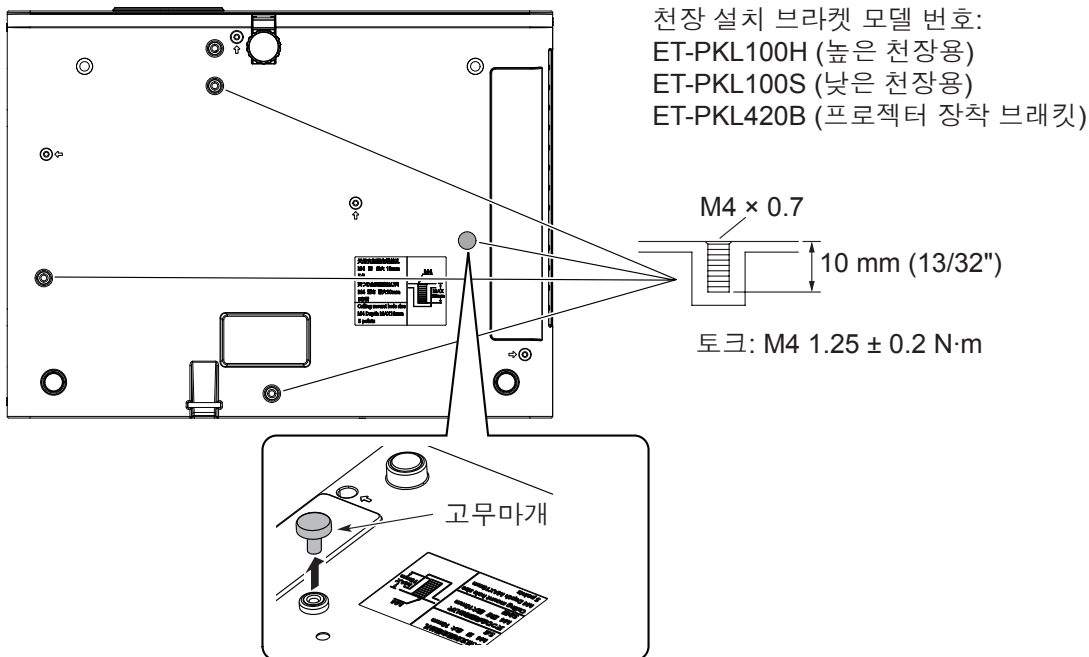

주의

- 위의 그림과 같이 천장 장착용 브래킷의 고정 나사 구멍에 고무마개가 부착되어 있습니다. 천장 장착용 브래킷을 설치하기 전에 먼저 고무마개를 제거하고 영사기 장착용 브래킷을 부착하십시오.
- 영사기를 천장에 설치하지 않고 데스크탑에서 사용하는 경우 화재 방지를 위해 고무마개가 필요합니다. 추후 사용을 위해 보관해 주십시오.
- 천장에 설치할 필요가 없을 경우 고무마개를 만지거나 제거하지 마십시오. 화재 위험이 있습니다.

색인

A	<AC IN> 단자..... 19	U	USB 디스플레이 기능..... 77	[온 스타트]..... 55
	<ASPECT> 버튼			ㅇ
	리모콘.....17, 39	V	<VIDEO> 버튼	[아이리스]..... 57
	<AUTO SETUP> 버튼		리모콘.....17, 38	액세서리..... 15
	리모콘.....17, 38		<VOLUME +/-> 버튼	액세서리(옵션)..... 16
	<AV MUTE> 버튼		리모콘.....17, 41	[표시언어]..... 59
	리모콘.....17, 40		VueMagic Pro 정보..... 83	에어 필터..... 93
C		ㄱ		연결..... 29
<COMPUTER 1> 버튼	리모콘.....17, 38		경고 표시등.....19, 91	영상 상태 조정 방법..... 37
<COMPUTER 2> 버튼	리모콘.....17, 38		[고도 설정]..... 55	운송 시 주의사항..... 11
D			[팬속도 조정]..... 56	웹 브라우저에서 액세스..... 84
[Daylight View]..... 54			[공장 초기화]..... 70	유지보수/교체..... 93
<DAYLIGHT VIEW> 버튼	리모콘.....17, 42	ㄴ	기기 교환..... 95	[이미지 모드]..... 52
<D.ZOOM +/-> 버튼	리모콘.....17, 41			입력 메뉴..... 48
E				입력 소스 전환..... 48
<ENTER> 버튼	리모콘..... 17			입력 신호 선택..... 37
F				입력 신호 전환..... 38
<FREEZE> 버튼	리모콘.....17, 40	ㄷ		ㅈ
H			[대기모드]..... 55	[자동셋업]..... 59
<HDMI> 버튼	리모콘.....17, 38		[디스플레이] 메뉴..... 49	[적색]/[녹색]/[청색]..... 53
[HDMI 설정]..... 58			디지털 줌 기능 사용..... 41	[적용]..... 72
I		ㄹ		[전원 관리]..... 67
<IMAGE> 버튼	리모콘.....17, 41		램프..... 95	전원 버튼
<INFO.> 버튼	리모콘.....17, 40		램프 컨트롤..... 56	리모콘..... 17
<INPUT/ENTER> 버튼	제어 패널..... 19		[로고]..... 64	제어 패널..... 19
K			[리모콘]..... 70	전원 코드 연결..... 34
<KEYSTONE> 버튼	리모콘.....17, 39		리모콘..... 17	전원 표시등.....19, 34, 91
제어 패널..... 19			리모콘 ID 번호 설정..... 42	[정렬 순서]..... 71
L			리모콘을 이용한 기본 조작..... 38	[정보] 메뉴..... 73
<LAMP> 버튼	리모콘.....17, 41	ㅁ		조절식 다리 조절..... 28
M			[메뉴위치]..... 51	조정 및 선택하기..... 36
<MEMORY VIEWER/USB DISPLAY/ NETWORK> 버튼	리모콘.....17, 38		메뉴 탐색..... 44	주 메뉴..... 45
[Memory Viewer] 메뉴..... 71			메모리 뷰어 기능..... 75	주요안전사항..... 4
<MENU> 버튼	리모콘.....17, 44		[명암]..... 52	ㅊ
제어 패널..... 19			문제 해결..... 98	천장 장착 브래킷 안전 가드..... 109
<MUTE> 버튼	리모콘.....17, 42	ㅂ		치수..... 108
P			[반복]..... 72	ㅋ
[PC 자동 조정]..... 49			[밝기]..... 52	[크기에 맞게 조정]..... 72
PJLink 프로토콜 사용..... 100			[배경 화면]..... 51	[키스톤]..... 61
Presenter Light 정보..... 82			배터리 삽입 및 제거..... 22	[키 잠금]..... 57
<P-TIMER> 버튼	리모콘.....17, 40		[보안]..... 66	ㅌ
S			비밀번호 입력 화면이 나타남..... 35	[테스트 패턴]..... 68
<SERIAL IN> 단자..... 101		ㅍ		투사..... 37
			사양..... 106	[사업 방식]..... 51
			사용 시 주의 사항.....11, 13	ㅊ
			[사용자 조정]..... 49	폐기물 처리..... 14
			[사운드]..... 57	[폐쇄 자막]..... 56
			[색농도]..... 53	프로젝터 끄기..... 36
			[색상 조정] 메뉴..... 52	프로젝터 분체..... 18
			[색온도]..... 53	프로젝터 켜기..... 35
			[색조]..... 53	프로젝터 특징..... 9
			[화질]..... 54	[필터카운터]..... 68
			설정..... 24	ㅎ
			[설정] 메뉴..... 55	하위 메뉴..... 46
			설치 모드..... 24	호환 신호 목록..... 104
			설치 시 주의사항..... 11	[화면비]..... 50
			[수직 위치]..... 50	[확장하다] 메뉴..... 59
			[수평 위치]..... 49	[회전]..... 72
			[수평 크기]..... 50	
			스크린 크기 및 투사 거리..... 25	
			스피커 볼륨 제어..... 41	
			[슬라이드 설정]..... 71	
			[슬라이드 전환 효과]..... 71	
			[시스템]..... 51	

B급 기기 (가정용 방송통신기자재) :

이 기기는 가정용(B급) 전자파적합기기로서 주로 가정에서 사용하는 것을 목적으로 하며, 모든 지역에서 사용할 수 있습니다.

구형 장비 및 배터리 폐기 유럽연합과 재활용 시스템을 갖춘 국가에만 적용



제품, 포장재 및 / 또는 동봉 문서에 이러한 기호가 표기되어 있을 경우, 사용한 전기 및 전자 제품과 배터리를 일반 가정용 쓰레기와 혼합해서는 안 됨을 의미합니다.
구형 제품 및 사용한 배터리의 올바른 취급, 회수 및 재활용을 위해서는 국내 법규에 따라 해당 수거 지점으로 가져가십시오.
그러한 품목들을 올바르게 폐기함으로써 소중한 자원을 절약하고 인간의 건강과 환경에 미치는 잠재적인 악영향을 방지하는 데 도움을 주는 것입니다.
수거 및 재활용에 대한 자세한 내용은 해당 시당국으로 문의하십시오.
본 제품의 부적절한 폐기로, 지역법에 따른 벌금이 부과될 수도 있습니다.



배터리 기호에 대한 참고 정보 (바닥의 기호)

이 기호는 화학적 기호와 함께 사용할 수도 있습니다. 이 경우 관련 화학 물질에 대한 지침에서 규정한 요구 사항을 준수합니다.

EU 이외의 국가에서의 폐기에 관한 정보

이 기호는 EU에서만 유효합니다.

이러한 품목을 폐기하고자 하는 경우에는, 지역 기관이나 대리점에 문의해서 올바른 폐기 방법을 문의해 주십시오.

Panasonic Corporation

Web Site : <https://panasonic.net/cns/projector/>
© Panasonic Corporation 2016

W1116ZF2078 -PT