

Manuel Utilisateur

Unité de communication vidéo HD

N° de modèle **KX-VC1000/KX-VC1300/KX-VC1600/KX-VC2000**
KX-VC1000SX/KX-VC1300SX/KX-VC1600SX/KX-VC2000SX
KX-VC1300A/KX-VC1600A



Nous vous remercions d'avoir acheté ce produit Panasonic.
Veuillez lire attentivement ce manuel avant d'utiliser ce produit et gardez-le pour toute consultation ultérieure.

KX-VC1000/KX-VC1300/KX-VC1600/KX-VC2000 : Fichier logiciel version 5.50 ou supérieure

Dans ce manuel, le suffixe de chaque numéro de modèle (par ex. KX-VCA001XX) a été omis, à moins qu'il soit nécessaire.

Dans le présent manuel, l'abréviation HDVC fait référence à la communication visuelle en haute définition (HD Visual Communication).

Introduction

Caractéristiques principales du système

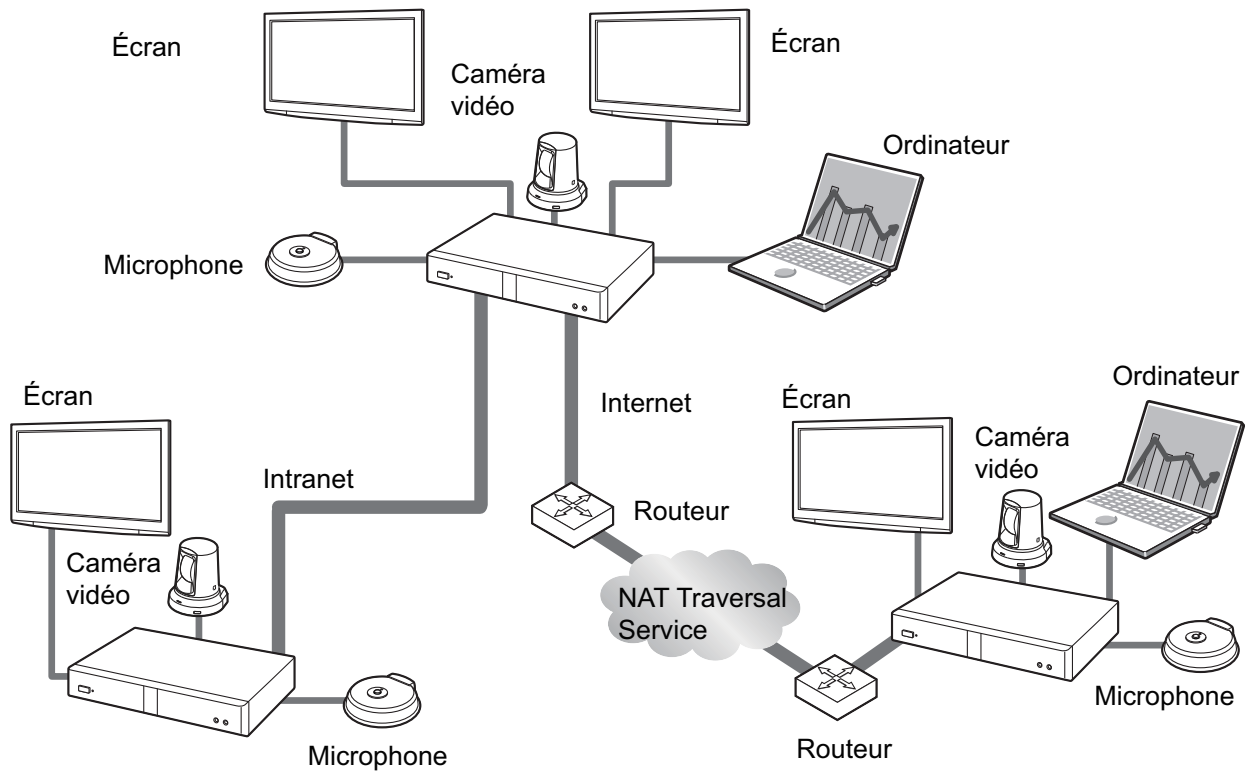

Appel de vidéo conférence naturel

Une reproduction vidéo uniforme de grande qualité et un son stéréo^{*1} de grande netteté donnent beaucoup de naturel aux appels de vidéo conférence.

^{*1} Avec l'utilisation de 2 microphones de table numériques ou plus, la sortie stéréo peut être activée en réglant le système (Page 138). Lorsque vous utilisez des microphones de table analogiques avec un microphone de table analogique, la sortie stéréo sera inactive selon la configuration de la connexion (Page 32, Page 34).

Interface utilisateur simple et facile à comprendre de type télécommande résidentielle

Vous pouvez spécifier vos paramètres et exécuter vos opérations en utilisant une télécommande simple et facile à utiliser.

Une qualité de communication très stable

Dans les périodes de congestion du réseau, le contrôle automatique de qualité de la vitesse de transmission des paquets empêche la perte de paquets afin de préserver la qualité vidéo et sonore de l'appel de vidéo conférence. Cela donne aux appels de vidéo conférence une qualité de communication très stable même via une connexion Internet ou une communication mobile.

Compatibilité double flux (2 écrans)

Vous pouvez envoyer simultanément l'image de votre caméra vidéo et l'image de votre écran d'ordinateur ou d'une caméra vidéo auxiliaire à l'autre partie.

Vous pouvez voir l'autre partie et consulter en même temps les données partagées afin de tenir des réunions plus réalistes et interactives.

Compatibilité double réseau (KX-VC1600/KX-VC2000)

Vous pouvez vous connecter à différents réseaux simultanément, comme le réseau interne de votre société et Internet. Cela permet une connectivité sans faille avec les unités aussi bien à l'intérieur qu'à l'extérieur de votre société.

Connexions multi-parties

Le KX-VC1000 peut établir des connexions avec 2 parties en standard et des connexions multiples avec un maximum de 4 parties. Le KX-VC1300 peut établir des connexions multiples avec un maximum de 4 parties. Le KX-VC1600 peut établir des connexions multiples avec un maximum de 6 parties en standard, extensible jusqu'à 10 parties au maximum. Le KX-VC2000 peut établir des connexions multiples avec un maximum de 16 parties en standard, est extensible jusqu'à un maximum de 20 ou 24 parties. Tous les dispositifs possèdent des fonctions MCU intégrées permettant une connectivité flexible.

Remarque

- Dans ce manuel, 1 unité avec une MCU intégrée qui se connecte simultanément à plusieurs sites est appelée "site principal" et les sites se connectant au site principal sont appelés "sites secondaires". Un site qui établit des connexions avec plusieurs sites à l'aide d'un appel via un profil (Page 56) ou un site qui ajoute un site à l'appel pendant un appel de vidéo conférence à 2 parties avec un autre site (Page 70) devient le "site principal".

Source vidéo sélectionnable

En raccordant votre ordinateur ou votre caméra vidéo à l'unité, vous pouvez montrer l'image sur l'écran de votre ordinateur ou votre caméra vidéo aux participants d'un appel de vidéo conférence (Page 94).

Communication chiffrée

Les paquets envoyés pour les appels de vidéo conférence peuvent être chiffrés pour empêcher les pertes de paquets, les falsifications ou les écoutes clandestines.

KX-VC Series NAT Traversal Service

"KX-VC Series NAT Traversal Service" est un service qui vous permet de paramétrer et d'exécuter facilement et à coûts réduits un environnement de communication pour l'unité de communication vidéo HD.¹¹²³ De plus, une configuration complexe du routeur n'est pas nécessaire ainsi, même les personnes qui ne sont pas des administrateurs réseau peuvent paramétrer un environnement de communication. Vous pouvez également attribuer à l'unité un numéro unique (identifiant de terminal), qui permet d'appeler l'unité par le numéro unique à 7 chiffres et non par son adresse IP. Cela signifie qu'une communication peut être lancée comme si vous appeliez un téléphone. La communication peut aussi être chiffrée de façon à ce que vous puissiez communiquer sur Internet en toute sécurité.

Pour plus de détails concernant KX-VC Series NAT Traversal Service, référez-vous au site Internet suivant : https://panasonic.net/cns/psn/products/hdvc/nat/nat_traversal/index.html

^{*1} Ce service peut être indisponible selon le pays / la zone d'utilisation. Pour connaître les détails, contactez votre revendeur.

^{*2} Ce service peut être indisponible selon votre type de routeur ou l'environnement de votre connexion Internet. Pour connaître plus de détails, contactez votre revendeur.

^{*3} Les adresses IPv6 ne peuvent pas être utilisées.

Appels de vidéo conférence via le serveur SIP

Avec un serveur SIP, vous pouvez établir des appels de vidéo conférence grâce à l'adresse IP mais également en précisant un SIP URI (nom d'utilisateur SIP@nom de domaine SIP). Si l'autre partie utilise le même nom de domaine SIP que vous, vous pouvez passer un appel de vidéo conférence en précisant uniquement le nom d'utilisateur SIP. Pour plus d'informations concernant les serveurs SIP pris en charge, contactez votre revendeur.

Appel par l'intermédiaire d'un gatekeeper H.323

Le passage par un gatekeeper H.323 permet non seulement la communication de l'adresse IP, mais aussi de l'extension H.323 et du nom H.323. Contactez votre revendeur au sujet des gatekeepers pouvant être utilisés.

Caractéristiques avancées via l'utilisation de clés d'activation

En utilisant une clé d'activation (vendue séparément), vous pouvez mettre à niveau les fonctionnalités de l'unité (Page 21). Cela permet l'inscription à KX-VC Series NAT Traversal Service et active les fonctionnalités de connexion mobile, de multicast et du mode USB.

En cas d'utilisation du KX-VC2000, des connexions multiples peuvent être établies avec jusqu'à 20 ou 24 parties simultanément. Le KX-VC1600 peut établir des connexions avec un maximum de 10 parties simultanément. Le KX-VC1000 peut établir des connexions avec un maximum de 4 parties et prend également en charge deux écrans.

Fonctionnement de la caméra vidéo à distance via la télécommande

Vous pouvez faire bouger votre propre caméra vidéo de haut en bas et de droite à gauche ainsi que zoomer et dézoomer (Page 97). Vous pouvez également enregistrer jusqu'à 12 positions prépositionnées de direction de caméra vidéo principale et de niveau de zoom, ce qui vous permet de changer facilement de direction de la caméra vidéo et le niveau de zoom en sélectionnant une position prépositionnée (Page 100, Page 103). De plus, vous pouvez aussi utiliser votre télécommande pour contrôler la caméra vidéo principale de l'autre partie.^{*1}

^{*1} Pour pouvoir contrôler la caméra vidéo principale d'une autre partie, vous devez configurer les paramètres sur l'unité de l'autre partie (Page 140).

Adresse IPv6

La communication peut être effectuée à l'aide d'adresses IPv6. Les adresses IPv6 peuvent également être utilisées pour les serveurs SIP et les gatekeepers H.323.

Enregistrement USB

Vous pouvez enregistrer des fichiers vidéo et audio de conférences et les enregistrer sur un dispositif de mémoire USB qui est connecté à la prise USB à l'arrière de l'unité (Page 87, Page 142, Page 201).

Marques commerciales

- Les termes HDMI et High-Definition Multimedia Interface ainsi que le logo HDMI sont des marques commerciales ou des marques déposées de HDMI Licensing Administrator, Inc. aux États-Unis et dans d'autres pays.
- Polycom® est une marque commerciale appartenant à Polycom, Inc. aux États-Unis et dans d'autres pays.
- Microsoft, Encarta, MSN et Windows sont soit des marques commerciales, soit des marques déposées de Microsoft Corporation aux États-Unis et/ou dans d'autres pays.
- Mozilla et Firefox sont des marques commerciales de Mozilla Foundation aux États-Unis et dans d'autres pays.
- QuickTime est une marque commerciale d'Apple Inc., déposée aux États-Unis et dans d'autres pays.
- Toutes les autres marques commerciales mentionnées dans cet ouvrage sont la propriété de leurs propriétaires respectifs.

Licences

- CE PRODUIT EST PROPOSÉ SOUS LICENCE DU PORTEFEUILLE DE BREVETS AVC POUR L'UTILISATION PERSONNELLE DES CONSOMMATEURS OU AUTRES UTILISATIONS NON RÉMUNÉRÉES DANS LE CADRE DU (i) CODAGE VIDÉO CONFORMÉMENT À LA NORME AVC (VIDÉO AVC) ET/OU DU (ii) DÉCODAGE DE VIDÉOS AVC CODÉES PAR UN CONSOMMATEUR IMPLIQUÉ DANS DES ACTIVITÉS PERSONNELLES ET/OU OBTENUES AUPRÈS D'UN FOURNISSEUR VIDÉO AUTORISÉ À PROPOSER DES VIDÉOS AVC. AUCUNE LICENCE N'EST ACCORDÉE OU NE DOIT ÊTRE CONSIDÉRÉE COMME ACQUISE POUR D'AUTRES UTILISATIONS. VOUS POUVEZ OBTENIR D'AUTRES INFORMATIONS AUPRÈS DE MPEG LA, L.L.C. CONSULTEZ LE SITE [HTTP://WWW.MPEGLA.COM](http://www.mpegla.com).
- Ce produit regroupe G.722.1 et G.722.1 Annexe C sous la licence Polycom®.
- Ce produit intègre une bibliothèque Qt concédée sous licence par Digia Plc. Veuillez lire le "**CLUF**" des paramètres système de ce produit.

Licences pour logiciels libres

Certaines parties de ce produit utilisent un logiciel libre fourni sur la base des conditions applicables aux GPL et/ou LGPL de la Free Software Foundation, des conditions de l'ITU-T et d'autres conditions. Les conditions applicables s'imposent pour le présent logiciel. Par conséquent, veuillez lire les informations relatives aux licences GPL, LGPL et ITU-T et les "**Info Licence**" des paramètres système de ce produit avant de l'utiliser. De plus, certaines parties de ce produit sont sous licence MOZILLA PUBLIC LICENSE (MPL). Pendant au moins trois (3) ans à compter de la livraison des produits, Panasonic accordera à tout tiers qui le contacte aux coordonnées fournies ci-dessous, à un prix ne dépassant pas le coût de distribution physique du code source, une copie complète exploitable par une machine du code source correspondant et les avis de droits d'auteur couverts sous GPL, LGPL, MPL et ITU-T. Notez que le logiciel sous licence GPL, LGPL, MPL et ITU-T n'est pas sous garantie.

Coordonnées

http://www.panasonic.net/corporate/global_network/

Divers

À propos des Captures d'Écran et Illustrations dans ce Manuel

Les captures d'écran et les descriptions dans ce manuel sont basées sur l'utilisation du KX-VC2000 (lorsqu'utilisé avec les caractéristiques avancées). Toutefois, certaines des captures d'écran sont basées sur l'utilisation du KX-VC1600. Si vous utilisez le KX-VC1000, le KX-VC1300, le KX-VC1600, ou le KX-VC2000 (sans utiliser les caractéristiques avancées), veuillez noter que certaines des caractéristiques illustrées ne seront pas disponibles pour votre modèle. Veuillez également noter que les illustrations de ce manuel sont basées sur l'utilisation du KX-VC1600.

Droits d'auteur

- Le logiciel contenu dans ce produit utilise un code source de Radvision Ltd. Portions of this software are © 1996-2012 RADVISION Ltd. All intellectual property rights in such portions of the Software and documentation are owned by RADVISION and are protected by United States copyright laws, other applicable copyright laws and international treaty provisions. RADVISION and its suppliers retain all rights not expressly granted.
- A part le logiciel de source ouverte autorise sous GPL/LGPL et cetera, la distribution, la reproduction, le démontage, la compilation inverse et l'ingénierie inverse du logiciel fourni avec ce produit sont tous expressément interdits. En outre, l'exportation de n'importe quel logiciel fourni avec ce produit violant les lois d'exportation est interdite.

Table des matières

Pour votre sécurité	11
Pour votre sécurité	11
Avant la mise en fonction	13
Remarques à propos du fonctionnement	13
Sécurité des données	14
Confidentialité et droit de publicité	14
Précaution	15
Précaution	15
Préparation	18
Informations relatives à l'accessoire/accessoire en option	18
Accessoire en option	19
Noms des pièces et leur utilisation	23
Unité Principale (Avant)	23
Unité principale (Arrière)	24
Télécommande	26
Indication des voyants	28
Ecran de Veille	28
Connexion et préparation	30
Connexion de l'appareil et connexion réseau	30
Raccorder l'Unité	31
Exemple de configuration réseau	38
Préparation de la télécommande	40
Allumer et éteindre	41
Affichage d'écran	42
Ecran d'accueil (Ecran d'attente)	42
Ecran de menu (Ecran d'attente)	45
Ecran d'appel de vidéo conférence	46
Saisie de caractères	48
A propos des adresses IPv6	48
Paramètres initiaux	49
Commencer une vidéo conférence	52
Faire un appel de vidéo conférence	52
Appel à l'aide des numéros de connexion une-touche à partir de l'écran d'accueil	52
Appel à partir de la liste des contacts (conférence à 2 parties)	54
Appel à l'aide d'un profil (appels de vidéo conférence multi-parties)	56
Appeler en saisissant directement une adresse IP	58
Appel à partir de l'historique d'appels	61
Répondre à un appel de vidéo conférence	66
Connexion à une MCU	68
Pendant les appels de vidéo conférence	70
Ajout de parties à un appel de vidéo conférence existant (à l'exception des sites secondaires)	70
Ajout de parties à un appel de vidéo conférence existant (à l'exception des sites principaux)	73
Déconnexion de parties pendant un appel de vidéo conférence	74

Modification de la méthode de partage de contenu pendant la communication	75
Changement de la disposition de l'écran pendant un appel de vidéo conférence	76
Changement de la disposition de l'écran de l'autre partie	77
Changement du mode MCU (site principal uniquement)	82
Changement du paramétrage de l'écran principal (site principal uniquement)	83
Changement de l'affichage des noms de site (site principal uniquement)	85
Changement des paramètres audio pour les autres parties (site principal uniquement)	86
Changement des paramètres pour les sites de mixage audio (site principal uniquement)	87
Démarrage et arrêt de l'enregistrement	87
Vérification de l'historique des appels	89
Réglage du volume	90
Mise en sourdine du microphone	91
Réduire le bruit sur le microphone	93
Affichage de l'image d'un écran d'ordinateur et de la caméra vidéo auxiliaire	94
Contrôle d'une caméra vidéo	97
Contrôle d'une caméra vidéo	97
Enregistrer une préposition	100
Rappeler une préposition enregistrée	103
Modification des paramètres de la caméra vidéo	105
Affichage de l'état de connexion	109
Affichage de l'état de connexion	109
Affichage des informations relatives à l'unité	110
Contacts et paramètres	112
Ajouter des contacts à la liste des contacts	112
Enregistrement d'un nouveau contact	112
Modifier les détails des contacts	113
Supprimer un contact	114
Enregistrement d'un contact à partir de l'historique des appels	114
Enregistrement d'un profil	115
Enregistrement d'un nouveau profil	115
Modification des informations de profil	118
Suppression d'un profil	119
Configuration de veille du profil	119
Suppression d'une veille de profil	120
Définir des paramètres de site local	120
Enregistrer un site local	120
Sélectionner un site local	121
Supprimer les données de site local	121
Modification des paramètres du système/Maintenance du système	123
Spécifier le nom d'unité	126
Réglage de la date et de l'heure	126
Effectuer les paramètres réseau	126
Définir des paramètres de connexion	130
Paramétrage de la MCU	133
Paramétrage des numéros de connexion une-touche	136
Définir les paramètres d'Écran de Veille	137

Définir des paramètres sonores	137
Régler la position de micro	138
Régler la télécommande	140
Modification des paramètres de la caméra vidéo	140
Définir la langue	141
Sélection des paramètres d'enregistrement	142
Utilisation de la fonction multicast	143
Configuration du Mode USB	143
Affichage de l'Écran d'information	144
Vérification des Caractéristiques Avancées	144
Exécuter un test de réseau	144
Exécuter un auto-diagnostic	145
Affichage des informations de licence	145
Affichage du Contrat de licence d'utilisateur final	145
Exécuter la télémaintenance	146
Faire les réglages du menu d'administrateur	147
Liste du menu d'administrateur	147
Régler le mot de passe d'administrateur	151
Définir des paramètres de chiffrage	151
Définir les paramètres de mise à jour logicielle	152
Configuration des paramètres du mode de connexion	153
Configuration des paramètres NAT	153
Configuration des paramètres de type d'appel	155
Configurer les Paramètres SIP	155
Configuration des paramètres H.323	157
Définition des paramètres de codecs	158
Définition des paramètres de sécurité	158
Configuration des paramètres de sortie vidéo	161
Définition des paramètres d'entrée/de sortie audio	164
Définition des réglages de l'interface utilisateur graphique	165
Paramétrage HDMI	166
Configuration de la gestion de la mise en marche	167
Paramétrage des raccourcis	168
Paramétrage de la sélection de site local	168
Paramétrage de l'arborescence multicast	169
Transfert de listes de contacts	169
Activer des caractéristiques avancées	171
Mise à jour du logiciel	172
Initialisation d'une caméra vidéo	173
Exécuter l'initialisation de système	173
Paramétrage de l'accès à distance	174
Exportation de données	174
Importation de données	175
Utilisation de KX-VC Series NAT Traversal Service	178
Utilisation de KX-VC Series NAT Traversal Service	178
Préparations pour les connexions	178
Procédure de configuration de KX-VC Series NAT Traversal Service	179
Connexion à Internet	180
Obtention d'une clé d'enregistrement	180
Pour vérifier l'ID MPR (en utilisant l'unité)	180
Pour obtenir une clé d'enregistrement (à l'aide d'un ordinateur)	181
Pour afficher une nouvelle fois la clé d'enregistrement (à l'aide d'un ordinateur)	183

Utilisation des fonctionnalités avancées de connexion mobile	187
Utilisation des fonctionnalités avancées de connexion mobile	187
Utilisation de la fonction multicast	188
Utilisation de la fonction multicast	188
A propos de la fonction multicast	188
Fonctionnement multicast	190
Lancement de l'envoi multicast	190
Fin de l'envoi multicast	190
Gestion des problèmes pendant un envoi multicast	190
L'arborescence multicast	191
A propos du réseau	191
Paramétrage du système	192
Paramétrage de la fonction multicast	192
Faire les réglages du menu d'administrateur	192
Enregistrement de l'arborescence multicast	192
Lancement d'un envoi multicast	196
Lancement d'un envoi multicast	196
Lancement d'un envoi multicast en sélectionnant la cible multicast	197
Confirmation de l'état de transmission pendant un envoi multicast (Prise multicast)	199
Confirmation de l'état de transmission pendant un envoi multicast (terminal relais/terminal récepteur)	200
Démarrage et arrêt de l'enregistrement pendant un multicast	200
Utilisation des fonctionnalités d'enregistrement USB	201
Utilisation des fonctionnalités d'enregistrement USB	201
Comment utiliser le Mode USB	204
Comment utiliser le Mode USB	204
Divers	206
Changement des piles de la télécommande	206
Nettoyer l'unité	207
Entrée	208
Saisir des lettres et des chiffres	208
Numéros de port	221
Numéros de port	221
Informations additionnelles	224
Guide de dépannage	224
Fonctionnement de base	224
Audio	231
Paramètres système	233
Si ces messages apparaissent	233
Page d'enregistrement de KX-VC Series NAT Traversal Service	242
KX-VC Series NAT Traversal Service pour ce dispositif	243
Si un message de KX-VC Series NAT Traversal Service s'affiche	243
Spécifications	246
Spécifications du système	246
Index.....	249

Pour votre sécurité



L'éclair à extrémité fléchée placé dans un triangle équilatéral est destiné à attirer l'attention de l'utilisateur sur la présence d'une "tension potentiellement dangereuse" et non isolée se trouvant dans les limites du coffret de l'appareil dont la puissance est suffisante pour constituer un risque important d'électrocution.



Le point d'exclamation placé dans un triangle équilatéral sert à attirer l'attention de l'utilisateur sur des instructions de fonctionnement et d'entretien (de dépannage) à caractère important dans la brochure qui accompagne l'appareil.

AVERTISSEMENT :

- La prise de courant ou le connecteur doit rester facilement accessible.
- Afin d'éviter toute risque de déclaration d'incendie ou d'électrocution, ne pas exposer cet appareil à la pluie ni à l'humidité.
- L'appareil ne devrait pas être exposé à des éclaboussures ou des projections d'eau et aucun récipient rempli de liquide tels que des vases ne devraient être posés sur l'appareil.
- Tout travail lié à l'installation de ce produit doit être effectué par du personnel technique qualifié ou des installateurs de système.
- Les connexions doivent être conformes au code électrique local.
- Les piles (pack de piles ou piles installées) ne doivent pas être exposées à une chaleur excessive telle que les rayons du soleil, un feu ou similaire.
- Il s'agit d'un produit de catégorie A. Dans un environnement domestique, ce produit peut engendrer des interférences radio, auquel cas l'utilisateur peut être tenu de prendre les mesures adéquates.
- Cet équipement est conforme à la classe A de la norme CISPR 32. Dans un environnement

résidentiel, cet équipement peut causer des interférences radio.

- N'utilisez pas votre casque à un volume élevé. L'exposition au volume sonore excessif d'un casque peut engendrer des pertes auditives.

MISE EN GARDE :

- Avant d'effectuer le branchement ou de mettre cet appareil en service, veuillez lire les instructions de l'étiquette collée des-sous.
- Veillez à utiliser exclusivement le type spécifié de piles.
- Veillez à ce que les piles soient disposées selon les polarités appropriées. Des piles mal installées peuvent exploser ou fuir, ce qui entraînerait des déversements ou des blessures.
- Ce produit contient des piles. Ne remplacez qu'avec des piles du même type ou d'un type équivalent. Un usage inapproprié ou un mauvais remplacement peut provoquer une surchauffe, une rupture ou une explosion des piles, ce qui entraînerait des blessures ou un incendie. Jetez les piles usées en suivant les instructions des institutions de gestion des déchets solides et les réglementations locales.
- Pour remplacer les piles de la télécommande, utilisez les piles sèches de type R6 (AA).

L'unité doit uniquement être utilisée avec l'alimentation Panasonic PGLV1006 (KX-VC1000/KX-VC1300/KX-VC1600/KX-VC1000SX/KX-VC1300SX/KX-VC1600SX).

L'unité doit uniquement être utilisée avec l'alimentation Panasonic PGLV1011 (KX-VC1300A/KX-VC1600A).

Utiliser uniquement avec l'alimentation Panasonic, PGLV1017. (KX-VC2000/KX-VC2000SX)

N° de modèle en liste UL :

KX-VC1300A/KX-VC1600A/

KX-VC1000/KX-VC1300/KX-VC1600/KX-VC2000

Instructions de sécurité importantes :

- 1) Veiller à lire ces instructions.
- 2) Conserver ces instructions.
- 3) Tenir compte de tous les avertissements.
- 4) Se conformer à toutes les instructions.
- 5) Ne pas utiliser cet appareil près de lieux en présence d'eau.
- 6) Nettoyer uniquement avec un chiffon sec.

- 7) N'obturer aucune des ouvertures d'aération. Installer conformément aux instructions du fabricant.
- 8) Ne pas utiliser à proximité de sources de chaleur telles que des radiateurs, des bouches de chauffage, des appareils de chauffage ou tout autre appareil (y compris les amplificateurs) produisant de la chaleur.
- 9) Protéger le cordon d'alimentation afin que personne ne puisse marcher dessus ni ne soit pincé, notamment près des prises, les prises pratiques et les points de sortie de l'appareil.
- 10) Utiliser uniquement les fixations ou les accessoires spécifiés par le fabricant.
- 11) Débrancher cet appareil pendant les orages électriques ou s'il n'est pas utilisé sur de longues périodes de temps.
- 12) Toute réparation ou dépannage doit être confié à un personnel qualifié. Un dépannage est nécessaire lorsque l'appareil a été endommagé d'une manière quelconque, par exemple, lorsque le cordon d'alimentation électrique ou la prise ont été endommagés, quand du liquide s'est répandu dessus ou si des objets sont tombés dans l'appareil, lorsque l'appareil a été exposé à la pluie ou à l'humidité, ne fonctionne pas normalement ou s'il a fait une chute.

Remarques à propos du fonctionnement

Soyez attentifs aux points suivants lorsque vous utilisez cet appareil :

- 1. Veuillez contacter votre revendeur pour installer, actualiser ou réparer cet appareil.**
- 2. Ne frappez pas ou ne secouez pas l'appareil.**
Toute chute ou tout heurt pourrait l'endommager ou le briser.
- 3. Ne placez pas cet appareil dans un congélateur ou dans un autre endroit dans lequel il serait exposé aux basses températures.**
Cela pourrait provoquer des dommages ou des anomalies de fonctionnement.
- 4. Placez cet appareil à une distance d'au moins 2 m (6,5 pieds) des radios, équipements de bureau, fours à micro-ondes, climatiseurs, etc.**
Le bruit provenant d'appareils électroniques peut être source de bruits statiques et d'interférences dans d'autres appareils.
- 5. Ne placez pas cet appareil dans un endroit exposé au sulfure d'hydrogène, au phosphore, à l'ammoniac, au soufre, au carbone, à l'acide, à la saleté, au gaz toxique, etc.**
Cela pourrait provoquer des dommages et la durée de vie de service de l'appareil pourrait s'en trouver diminuée.
- 6. N'appliquez pas d'insecticides ou autres liquides volatiles à l'appareil et ne déposez pas d'élastiques ou d'objets en vinyle sur l'équipement pendant des périodes de temps prolongées.**
Cela pourrait altérer les matériaux ou écailler la peinture.
- 7. Ne placez pas de cartes avec des bandes magnétiques, du type cartes de crédit ou cartes de téléphone, à proximité du microphone.**
Les cartes pourraient devenir inutilisables.
- 8. N'approchez pas l'appareil d'objets émettant des ondes électromagnétiques ou d'objets magnétisés (machines à coudre à haute fréquence, appareils électriques de soudure, aimants, etc.).**
Cela pourrait provoquer des bruits statiques ou des dommages.

- 9. Gardez l'appareil à au moins 10 cm (4 pouces) de toute paroi.**

Si l'appareil est placé contre un mur, l'aération pourrait ne pas être suffisante, ce qui pourrait entraîner un mauvais fonctionnement du système suite à une surchauffe.

- 10. Evitez de placer l'appareil dans des zones très humides ou de l'exposer à la pluie.**

Ni l'unité principale, ni la fiche d'alimentation ne résistent à l'eau.

- 11. La prise de courant doit être située à proximité du produit et facilement accessible.**

A propos de l'environnement de service

Cet appareil inclut une fonction qui règle automatiquement les transmissions vocales pour une plus grande clarté. Après avoir entamé un appel de vidéo conférence, les réglages par rapport à l'environnement d'appel pourraient ne pas être terminés, ce qui pourrait avoir pour effet des coupures des voix ou des phénomènes d'écho. Dans ce type de situations, assurez-vous de parler chacun à votre tour avec les autres parties au début de l'appel de vidéo conférence.

Déplacement de l'appareil

Ne déplacez pas cet appareil tandis que les câbles sont encore connectés. Cela pourrait endommager les câbles.

Autres

- L'unité pourrait ne pas fonctionner en cas de coupure secteur.
- Après avoir déballé le produit, mettez l'embout de la fiche électrique et les matériaux d'emballage au rebut de manière appropriée.

Sécurité des données

Nous vous recommandons d'observer les précautions de sécurité décrites dans le présent chapitre afin de prévenir la divulgation d'informations sensibles.

Panasonic n'assume aucune responsabilité en cas de dommages qui surviendraient suite à une utilisation impropre du présent appareil.

Prévention de la perte de données

Enregistrez la clé de chiffage et toutes les informations contenues dans la liste des contacts dans un dossier spécial.

Prévention de la divulgation des données

- Ne placez pas cet appareil en un droit aisément accessible ou d'où il pourrait être déplacé sans autorisation.
- Si des informations importantes sont enregistrées dans l'appareil, rangez celui-ci dans un endroit approprié.
- Ne stockez pas d'informations personnelles sensibles au niveau de l'unité.
- Dans les situations suivantes, enregistrez la clé de chiffage et les informations stockées dans la liste des contacts et ramenez l'unité à l'état dans lequel elle était au moment de l'achat.
 - Avant de prêter ou mettre au rebut l'unité
 - Avant de céder l'unité à un tiers
 - Avant de confier l'unité pour réparation
- Veillez à ce que l'unité soit uniquement entretenue par un technicien certifié.

Cet appareil peut enregistrer et stocker des données personnelles (la liste des contacts, la clé de chiffage, l'historique des connexions, etc.). Afin de prévenir la divulgation des données mémorisées dans cet appareil, assurez-vous de supprimer toutes les données enregistrées et stockées avant de jeter celui-ci, de le prêter ou de le rendre.

Prévention de la divulgation réseau des données

- Afin de garantir la sécurité des conversations privées, connectez uniquement l'unité à un réseau sécurisé.
- Afin d'empêcher tout accès non autorisé, connectez uniquement l'unité à un réseau correctement géré.

- Veillez à ce que tous les ordinateurs connectés à l'unité utilisent des mesures de sécurité à jour.
- Activez un pare-feu pour empêcher tout accès illégal depuis Internet.

Confidentialité et droit de publicité

En installant et utilisant le présent appareil, vous vous engagez à protéger les données personnelles et les droits d'utilisation sur les images et autres données (notamment, les sons interceptés par le microphone). Utilisez l'appareil en conséquence.

- La confidentialité est généralement définie comme "Une garantie légale et le droit de ne pas voir les détails de sa vie privée publiés sans motif raisonnable ainsi que le droit de pouvoir contrôler les informations nous concernant. De plus, le droit de publicité est un droit de ne pas être photographié et de ne pas voir une représentation de soi ou de son visage être publiée sans y avoir consenti au préalable".
- Lorsque la fonction de réponse automatique ou de réponse forcée est définie comme méthode de réponse pour les appels entrants, la transmission commence dès qu'un appel de vidéo conférence est reçu (Page 130). Le récepteur dudit appel commence à transmettre dès réception de l'appel en question, à tout moment et quel que soit l'appelant. Sachez que l'activation de la fonction de réponse automatique ou de réponse forcée constitue un risque du fait que, en cas de réponse automatique et non prévisible à un appel de vidéo conférence, les droits relatifs à la protection de la vie privée peuvent être violés ou des informations sensibles peuvent être transmises à des personnes non autorisées.

Précaution

Pour les utilisateurs au Royaume-Uni

VEUILLEZ LIRE ATTENTIVEMENT LE TEXTE SUIVANT POUR VOTRE SECURITE.

Cet appareil est fourni avec une prise de courant moulée avec trois bornes, pour votre sécurité et votre confort. Si le fusible doit être remplacé, veuillez vous assurer que le fusible de remplacement est du même nombre d'ampères et qu'il est approuvé par ASTA ou par BSI par rapport à BS1362.

Vérifiez la marque ASTA  ou la marque BSI  sur le corps du fusible.

Si la prise contient un couvercle de fusible amovible, vous devez vous assurer qu'il est remis en place lorsque le fusible est remplacé. Si vous perdez le couvercle du fusible, la prise ne peut être utilisée jusqu'à ce que vous obtenez un couvercle de remplacement. Vous pouvez obtenir un couvercle de fusible de remplacement auprès de votre fournisseur Panasonic local.

LORSQUE LA PRISE MOULEE N'EST PAS APPROPRIEE POUR LE TYPE DE PRISE DE COURANT AC DE VOTRE IMMEUBLE, LE FUSIBLE DOIT ETRE RETIRE ET LA PRISE REMPLACEE PAR UN TYPE APPROPRIE. IL Y A DANGER DE CHOCS ELECTRIQUES SEVERES SI LA PRISE COUPEE EST BRANCHEE DANS UNE PRISE MURALE DE 13 AMPERES.

Comment remplacer le fusible : Ouvrez le compartiment du fusible avec un tournevis et remplacez le fusible. Remplacez ensuite le couvercle du compartiment.

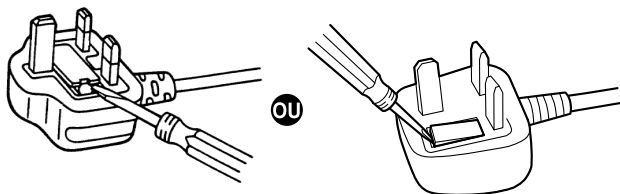

la mise au rebut des piles et des équipements usagés

L'élimination des équipements et des batteries usagés

Applicable uniquement dans les pays membres de l'Union européenne et les pays disposant de systèmes de recyclage



Apposé sur le produit lui-même, sur son emballage, ou figurant dans la documentation qui l'accompagne, ce pictogramme indique que les piles, appareils électriques et électroniques usagés, doivent être séparées des ordures ménagères.

Afin de permettre le traitement, la valorisation et le recyclage adéquats des piles et des appareils usagés, veuillez les porter à l'un des points de collecte prévus, conformément à la législation nationale en vigueur. En les éliminant conformément à la réglementation en vigueur, vous contribuez à éviter le gaspillage de ressources précieuses ainsi qu'à protéger la santé humaine et l'environnement.

Pour de plus amples renseignements sur la collecte et le recyclage, veuillez vous renseigner auprès des collectivités locales. Des sanctions peuvent être appliquées en cas d'élimination incorrecte de ces déchets, conformément à la législation nationale.

Pour les utilisateurs professionnels au sein de l'Union européenne

Pour en savoir plus sur l'élimination des appareils électriques et électroniques, contactez votre revendeur ou fournisseur.



Informations sur l'évacuation des déchets dans les pays ne faisant pas partie de l'Union européenne

Ce pictogramme n'est valide qu'à l'intérieur de l'Union européenne. Pour connaître la procédure applicable dans les pays hors Union Européenne, veuillez vous renseigner auprès des autorités locales compétentes ou de votre distributeur.



Note relative au pictogramme à apposer sur les piles (pictogramme du bas)

Le pictogramme représentant une poubelle sur roues barrée d'une croix est conforme à la réglementation. Si ce pictogramme est combiné avec un symbole chimique, il remplit également les exigences posées par la Directive relative au produit chimique concerné.

Pour les utilisateurs en Taiwan uniquement

Avis

- Ce produit contient une batterie Coin Lithium CR. Lors de la mise au rebut du produit, la batterie doit être déposée. Contactez votre revendeur pour en savoir plus.



廢電池請回收



Symbole de courant direct



Symbole de courant alternatif



Ce symbole indique un symbole d'avertissement que ceci pourrait être chaud et qu'il y a un RISQUE possible de brûlure en cas de contact.

Nous déclarons sous notre propre responsabilité que le produit auquel se réfère la présente déclaration est conforme aux normes spécifiées ou à tout autre document normatif conformément aux dispositions des directives 2006/95/CE et 2004/108/CE.

Pour la réglementation malaisienne sur les piles

Panasonic Malaysia Sdn. Bhd.
Lot 10, Jalan 13/2, 46200 Petaling Jaya, Selangor
Darul Ehsan, Malaisie

Pour les utilisateurs en Allemagne uniquement

- Ordonnance d'information de bruit de machine, 3ème GPSGV : Le niveau de pression sonore maximal est de 70 dB (A) ou inférieur selon EN ISO 7779.
- Cet équipement n'est pas approprié pour utilisation sur des postes de travail d'affichage vidéo selon BildscharbV.

Pour Canada

CAN ICES-3(A)/NMB-3(A)

Pour les États-Unis

Ce produit comprend une batterie Coin Lithium CR contenant du perchlorate - Une manipulation spéciale peut s'appliquer.

Consultez la page www.dtsc.ca.gov/hazardouswaste/perchlorate/

Remarque de la Commission Fédérale des Communications des États-Unis : Cet équipement a été testé et déclaré conforme aux spécifications de la Classe A des appareils numériques, suivant le chapitre Part 15 des Règles FCC. Ces limites sont prévues pour assurer une protection suffisante contre les interférences nuisibles dans une installation commerciale. Cet équipement génère, utilise et peut émettre de l'énergie radiofréquence, et, s'il est installé sans tenir compte des recommandations du mode d'emploi, peut causer des interférences nuisibles dans les communications radio. L'utilisation de cet équipement dans une zone résidentielle risque fort de provoquer des interférences nuisibles, auquel cas il sera demandé à l'utilisateur de remédier à ces interférences à ses frais.

Avertissement de la FCC : Assurer une conformité continue (exemple - utilisez uniquement des câbles d'interface blindés lors de la connexion de dispositifs). Tout changement ou modification non expressément approuvés par la partie responsable de la conformité peut entraîner la révocation du droit de l'utilisateur d'utiliser cet appareil.

Le numéro de modèle et le numéro de série de ce produit se trouvent sur la surface de l'appareil. Il est recommandé de noter le numéro de modèle et le numéro de série de cet appareil dans l'espace prévu à cet effet et de conserver ce livret à titre permanent de preuve d'achat pour faciliter l'identification en cas de vol.

N° de modèle. _____

N° de série _____

La mise au rebut peut être réglementée dans votre communauté en raison des circonstances environnementales. Pour les informations de mise au rebut ou de recyclage, veuillez vous rendre sur le site

Web Panasonic : <http://www.panasonic.com/environmental> ou appelez le 1-888-769-0149.

Informations relatives à l'accessoire/accessoire en option

Les accessoires suivants sont inclus :

Accessoires inclus

Accessoires	Quantité
Adaptateur AC Référence : PGLV1006 (KX-VC1000/KX-VC1300/KX-VC1600/ KX-VC1000SX/KX-VC1300SX/KX-VC1600SX) Référence : PGLV1011 (KX-VC1300A/KX-VC1600A) Référence : PGLV1017 (KX-VC2000/KX-VC2000SX)	1
Câble d'alimentation	Dépend du pays/de la région
Télécommande Référence : N2QAYB001001 (KX-VC1000SX/KX-VC1300SX/ KX-VC1600SX/KX-VC2000SX/KX-VC1300A/KX-VC1600A) Référence : PGVF2294ZAV1 (KX-VC1000/KX-VC1300/ KX-VC1600/KX-VC2000)	1
Piles Piles sèches R6 [AA] (KX-VC1000/KX-VC1300/KX-VC1600/ KX-VC2000/KX-VC1300A/KX-VC1600A) Piles sèches LR6 [AA] (KX-VC1000SX/KX-VC1300SX/ KX-VC1600SX/KX-VC2000SX)	2



Remarque

- Le nombre et le type de câbles d'alimentation peut varier selon votre pays/région d'utilisation. Veuillez utiliser le câble approprié pour votre pays/région.

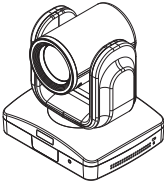

Accessoire en option

Les produits suivants sont disponibles en tant qu'accessoires en option.

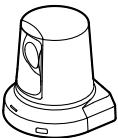
Caméra vidéo principale propriétaire

<p>Caméra vidéo principale propriétaire Zoom optique 12x/numérique 10x Fonction panoramique/inclinaison prise en charge</p>	<p>Caméra vidéo principale propriétaire Zoom optique 12x/numérique 10x Fonction panoramique/inclinaison prise en charge</p>
	
<p>N° de modèle : KX-VD170</p>	<p>N° de modèle : GP-VD151</p>
<p>Caméra vidéo principale propriétaire Zoom optique 3x/numérique 4x Fonction panoramique/inclinaison prise en charge</p>	
	
<p>N° de modèle : GP-VD131</p>	

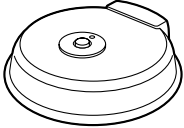
Microphone de table

<p>Microphone de table (Type Interface Numérique) (Câble propriétaire inclus. Longueur du câble : env. 8,5 m [28 pieds])</p>	<p>Microphone de table (Type Interface Analogique) (Câble propriétaire inclus. Longueur du câble : env. 7 m [23 pieds])</p>
	
<p>N° de modèle : KX-VCA001</p>	<p>N° de modèle : KX-VCA002</p>

Clés d'activation

Vous pouvez améliorer les types de caractéristiques suivants avec une clé d'activation. Pour connaître les détails sur les paramètres, reportez-vous à "Activer des caractéristiques avancées" (Page 171).

N° de modèle	Nom du Produit	Type de clé d'activation	Modèle Cible	Description
KX-VCS302	Activation Key (Multicast)	Multicast	KX-VC1000 KX-VC1300 KX-VC1600 KX-VC2000	Active la fonctionnalité multicast.
KX-VCS304	Activation Key (4 Point Built-in MCU)	4 Point Built-in MCU	KX-VC1600	Active la fonctionnalité permettant de passer des appels de vidéo conférence multi-parties avec 10 parties au lieu du maximum par défaut de 6 parties.
KX-VCS305	Activation Key (4 Point Built-in MCU for KX-VC2000)	4 Point Built-in MCU	KX-VC2000	Active la fonctionnalité permettant de passer des appels de vidéo conférence multi-parties avec 20 ou 24 parties au lieu du maximum par défaut de 16 parties.
KX-VCS314	Activation Key (4 Point Built-in MCU for KX-VC1000)	4 Point Built-in MCU	KX-VC1000	Peut établir des connexions avec un maximum de 4 parties.
KX-VCS351	Activation Key (Mobile Connection)	Mobile Connection	KX-VC1000 KX-VC1300 KX-VC1600	Se connecte à un appareil mobile en mode IP.
KX-VCS352	Activation Key (Mobile Connection for KX-VC2000)	Mobile Connection	KX-VC2000	Se connecte à un appareil mobile en mode IP.
KX-VCS402	Activation Key (HDMI for KX-VC1000 Dual Monitor)	HDMI Dual Monitor	KX-VC1000	Active la sortie HDMI2.
KX-VCS701	Activation Key (NAT Traversal 1 Year)	NAT Traversal 1 Year	KX-VC1000 KX-VC1300 KX-VC1600 KX-VC2000	Etend la période de service de KX-VC Series NAT Traversal Service.
KX-VCS703	Activation Key (NAT Traversal 3 Years)	NAT Traversal 3 Years	KX-VC1000 KX-VC1300 KX-VC1600 KX-VC2000	Etend la période de service de KX-VC Series NAT Traversal Service.

N° de modèle	Nom du Produit	Type de clé d'activation	Modèle Cible	Description
KX-VCZ501	kit périphérique PC	PC Periph- ral	KX-VC1000 KX-VC1300 KX-VC1600 KX-VC2000	Active la fonctionnali- té Mode USB.

Noms des pièces et leur utilisation

Unité Principale (Avant)

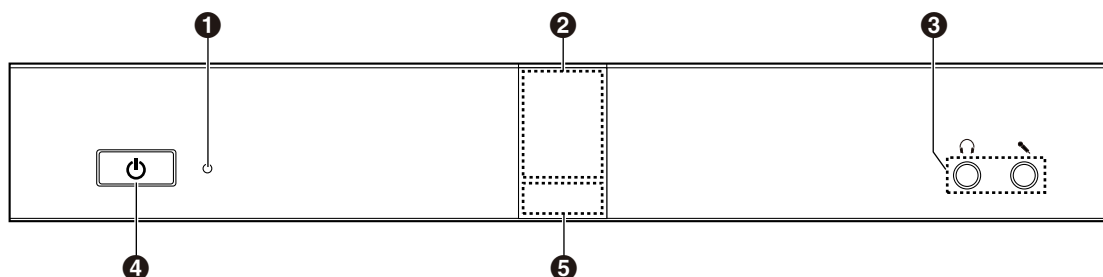

❶ Voyant d'alimentation

Indique l'état de l'alimentation. Le voyant est vert ou rouge lorsque l'unité est alimentée par l'adaptateur AC et il est éteint lorsque l'unité n'est pas alimentée.

❷ Récepteur du signal de télécommande

Reçoit les signaux de la télécommande. La portée maximale de réception est d'environ 8 m (26,2 pieds) en partant de l'avant de l'unité et d'environ 3 m (9,8 pieds) sur 20° de chaque côté, pour un total de 40°.

❸ Borne d'Entrée et de Sortie du Casque

Utilisée pour brancher le casque à l'unité (Page 35).

Remarque

- Lorsqu'un casque est connecté, le son de l'autre partie peut être entendu à travers le casque. Le son n'est pas transmis à travers l'écran ou les haut-parleurs. Cependant, si l'option "**Sortie audio du site local**" est réglée sur "**HDMI**", le son est émis via HDMI, et non via le casque (Page 164).
- Lorsqu'un casque est connecté, la transmission de l'audio à l'autre partie diffère selon le type de dispositifs connectés comme suit :

Dispositif Connecté	Audio Envoyé vers l'Autre Partie
Microphone de table	L'audio est uniquement intercepté par le microphone du casque. L'audio n'est pas intercepté par les microphones de table.
Microphone polyvalent	Les microphones polyvalents et le microphone du casque interceptent l'audio.
Microphone de table et microphone polyvalent	Les microphones polyvalents et le microphone du casque interceptent l'audio. Les microphones de table n'interceptent pas l'audio.

❹ Bouton Power (Bouton de mise en marche)

Sert à allumer et éteindre (Page 41).

❺ Voyant d'état

Montre l'état de fonctionnement de l'unité (Page 28).

Unité principale (Arrière)

KX-VC1600/KX-VC2000

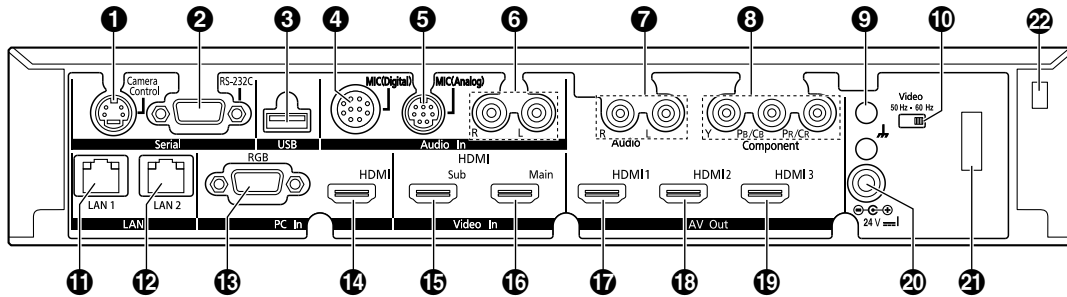

KX-VC1300

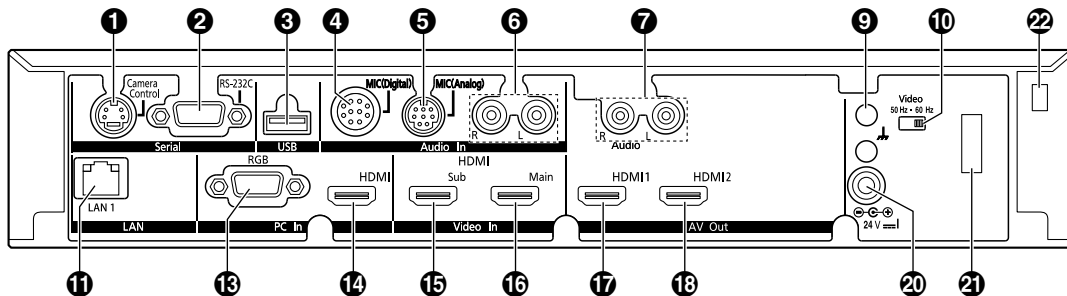

KX-VC1000

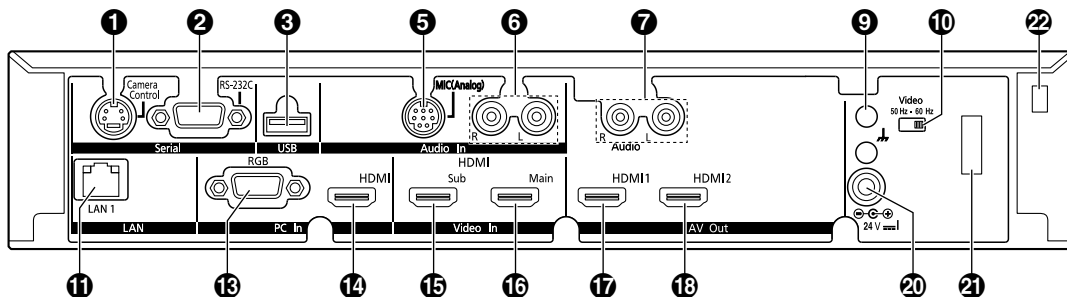

- 1 Terminal Camera Control (Terminal de contrôle de caméra)**
Non utilisé.
- 2 Borne RS-232C**
Normalement non utilisée. Sert à raccorder un ordinateur pour la maintenance.
- 3 Fiche USB (Page 174, Page 172, Page 201, Page 204)**
Sert à raccorder un dispositif de mémoire USB pour enregistrer le journal des opérations, sauvegarder les films enregistrés et mettre à jour le logiciel, ou s'utilise dans le cadre du Mode USB.
- 4 Fiche MIC (Digital) (Fiche pour microphone numérique) (Sauf KX-VC1000) (Page 31)**
Sert à raccorder le microphone de table numérique (option) (Page 20).
- 5 Fiche MIC (Analog) (Fiche pour microphone analogique) (Page 31)**
Sert à raccorder le microphone de table analogique (option) (Page 20).
- 6 Fiche Audio In L/R (Fiche Entrée audio G/D) (Page 32)**
Sert à raccorder les microphones polyvalents (pas pour le microphone de table).
- 7 Fiche Audio Out L/R (Fiche sortie audio G/D)**
Sert à raccorder un amplificateur ou un haut-parleur actif (Page 36). Elle sert également à raccorder les haut-parleurs d'un écran sans borne HDMI comme sortie audio (Page 37).

-
- 8 Borne de composant (KX-VC1600/KX-VC2000) (Page 37)**
Sert à raccorder l'écran au moyen d'un câble vidéo de composant.
 - 9 Borne de Terre Fonctionnelle**
Utilisée pour connecter un câble de mise à la terre lorsqu'il y a beaucoup d'interférences sur la connexion.
 - 10 Commutateur vidéo**
Sert à paramétrer la fréquence vidéo de l'unité. Paramètre la fréquence vidéo de l'unité sur la même fréquence que le dispositif connecté.
 - 11 Fiche LAN1 (Page 32)**
Raccord du câble LAN.
 - 12 Fiche LAN2 (KX-VC1600/KX-VC2000) (Page 32)**
Raccord du câble LAN (utilisé lors du raccordement à un réseau autre que LAN1).
 - 13 Borne RGB (Borne RVB) (Page 35)**
Sert à raccorder un ordinateur pour envoyer des écrans aux participants.
 - 14 Borne HDMI (Page 35)**
Sert à raccorder un ordinateur pour envoyer des écrans aux participants.
 - 15 Borne Sub (Borne de caméra auxiliaire) (Page 35)**
Sert à raccorder une deuxième caméra vidéo auxiliaire au moyen d'un câble HDMI pour partager des contenus vidéo indépendamment de la caméra vidéo principale.
 - 16 Borne Main (Borne de caméra principale) (Page 31)**
Raccorde la caméra vidéo principale au moyen d'un câble HDMI.
 - 17 Borne HDMI1 (Page 31)**
Sert à raccorder l'écran au moyen d'un câble HDMI.
 - 18 Borne HDMI2 (Page 31)**
Sert à raccorder l'écran au moyen d'un câble HDMI. Des paramétrages sont nécessaires pour utiliser la borne HDMI2 (Page 161). Lors de l'utilisation du KX-VC1000, une fois la clé d'activation pour la prise en charge HDMI Dual Monitor saisie, retirez la protection (Page 21).
 - 19 Borne HDMI3 (KX-VC1600/KX-VC2000) (Page 31)**
Sert à se connecter à l'écran ou à un enregistreur vidéo avec un câble HDMI. Sert à commuter l'image affichée entre votre image et la vidéo enregistrée.
 - 20 Entrée DC (Page 32)**
Raccord du cordon DC de l'adaptateur AC.
 - 21 Crochet**
Sert à éviter que la connexion DC IN ne soit débranchée.
 - 22 Trou de fixation pour câble antivol**
Permet de fixer le support de câble antivol (disponible dans le commerce).

Télécommande

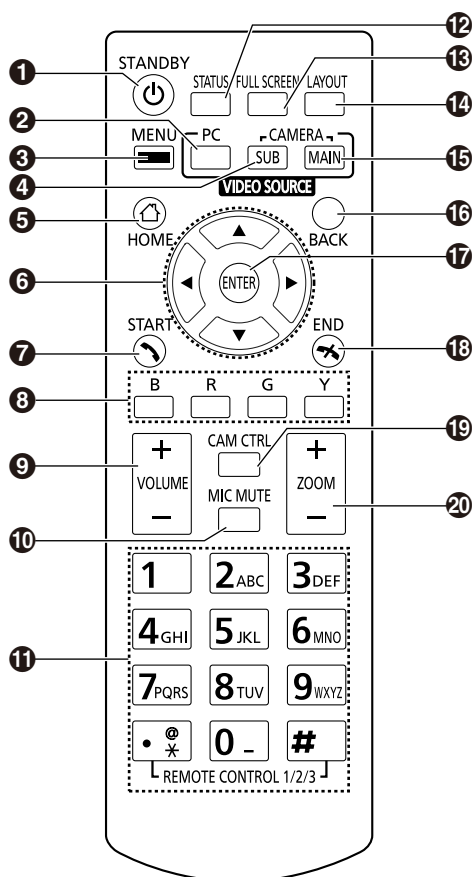

- ❶ Appuyez sur cette touche pour activer le mode Ecran de Veille (Page 28). L'unité peut être mise sous/hors tension en appuyant sur cette touche et en la maintenant enfoncée (pendant 1 seconde). Pendant la communication, l'unité principale ne peut pas être mise hors tension.
- ❷ Appuyez sur cette touche pour afficher l'écran de votre ordinateur sur votre écran et celui de l'autre partie lors d'un appel de vidéoconférence. Lorsque vous n'êtes pas en appel de vidéoconférence, l'écran d'ordinateur s'affiche uniquement sur votre écran (Page 94).
- ❸ Appuyez sur cette touche pour afficher l'écran de menu (Page 45).
- ❹ Appuyez sur cette touche pour afficher les images de votre caméra vidéo auxiliaire sur votre écran et celui de l'autre partie lors d'un appel de vidéoconférence. Lorsque vous n'êtes pas en appel de vidéoconférence, les images de la caméra vidéo auxiliaire s'affichent uniquement sur votre écran (Page 94).
- ❺ Appuyez sur ce bouton pour ouvrir l'écran d'accueil (Page 42).
- ❻ Appuyez sur cette touche pour déplacer le curseur, contrôler la fonction PT (panoramique/inclinaison) d'une caméra vidéo et sélectionner des éléments.
- ❼ Appuyez sur ce bouton pour faire ou répondre manuellement à un appel de vidéo conférence (Page 52, Page 66).
- ❽ Appuyez sur cette touche pour sélectionner la fonction attribuée à chaque couleur. Les fonctions disponibles sont affichées dans la zone de guidage (Page 44).
- ❾ Appuyez sur cette touche pour régler le volume pendant un appel de vidéoconférence. Appuyez sur **[+]** pour augmenter le volume et sur **[-]** pour le réduire (Page 90).
- ❿ Appuyez sur cette touche pour mettre le microphone en mode secret pendant un appel de vidéoconférence de sorte que l'autre partie ne puisse pas entendre votre voix (Page 91).
- ⓫ Appuyez sur cette touche pour procéder à la numérotation ou définir les paramètres lorsque la saisie de chiffres/caractères est requise (Page 208).
- ⓬ Appuyez sur cette touche pour afficher l'état de connexion du réseau et des périphériques (Page 109).

-
- 13 Appuyez sur cette touche pour afficher/masquer les informations à l'écran, comme la zone de guide, sur l'écran d'accueil et l'écran d'appel de vidéo conférence (Page 46).
 - 14 Appuyez sur cette touche pour modifier la disposition de l'écran lors d'un appel de vidéoconférence (Page 76).
 - 15 Appuyez sur cette touche pour retourner sur la caméra vidéo principale après avoir montré les images d'un ordinateur ou d'une caméra vidéo auxiliaire (Page 94).
 - 16 Appuyer pour retourner à l'écran précédent.
 - 17 Appuyer pour confirmer la sélection ou les informations saisies.
 - 18 Appuyez sur cette touche pour mettre fin à l'appel de vidéoconférence.
 - 19 Appuyez sur cette touche pour afficher l'écran de contrôle de la caméra (Page 98).
 - 20 Appuyez sur cette touche pour contrôler le zoom (zoom avant/arrière) de la caméra vidéo de votre côté ou du côté de l'autre partie (Page 97).

Indication des voyants

Les voyants indiquent l'état de fonctionnement de l'unité, comme suit :

Voyant d'alimentation	Voyant d'état	Etat
Éteint	Éteint	<ul style="list-style-type: none"> Alimentation AC : DÉSACTIVÉE (quand l'unité n'est pas alimentée par l'adaptateur AC)
Allumé en rouge	Éteint	<ul style="list-style-type: none"> Alimentation AC : ACTIVÉE (Bouton de mise en marche : DÉSACTIVÉ)
Vert clignotant	Bleu clignotant	<ul style="list-style-type: none"> Démarrage
Rouge clignotant	Éteint	<ul style="list-style-type: none"> Une défaillance matérielle s'est produite.
Allumé en vert	Bleu clignotant	<ul style="list-style-type: none"> Etat de démarrage Etat inactif
Allumé en vert	Allumé en bleu	<ul style="list-style-type: none"> Lors d'un appel de vidéo conférence
Allumé en vert	Allumé en jaune	<ul style="list-style-type: none"> Auto-diagnostic en cours d'exécution.
Allumé en vert	Allumé en rouge	<ul style="list-style-type: none"> Une erreur s'est produite. Maintenance en cours. Mise à jour logicielle en cours
Allumé en vert	Rouge clignotant	<ul style="list-style-type: none"> Une erreur grave s'est produite.
Allumé en rouge	Rouge clignotant	<ul style="list-style-type: none"> Le ventilateur de refroidissement du processeur s'est arrêté (KX-VC2000 uniquement).
Allumé en vert	Éteint	<ul style="list-style-type: none"> En mode Ecran de Veille

Ecran de Veille

En l'absence d'une transmission d'appel de vidéo conférence et si la télécommande n'est pas utilisée pendant plus de 10 minutes (défaut), ou encore si le bouton **[STANDBY]** de la télécommande est enfoncé, l'unité entre en mode Ecran de Veille. La sortie vidéo sur l'écran est alors suspendue et le voyant d'état s'éteint. Le mode Ecran de Veille se termine lorsque la télécommande est utilisée ou lorsque un appel de vidéo conférence est reçu.

Avis

- Si le mode Ecran de Veille est désactivé et aucune image n'est visible, voyez si l'écran ou les paramètres d'économie d'énergie de la caméra sont activés. Consultez le manuel de chaque appareil pour en savoir plus sur les paramètres d'économie d'énergie.

Remarque

- Vous pouvez modifier la durée avant que l'unité n'entre en mode Ecran de Veille (Page 137).

- L'unité n'entrera pas en mode Ecran de Veille si elle affiche un écran d'ordinateur ou une image de la caméra vidéo auxiliaire, même si la télécommande n'est pas utilisée pendant un certain temps.
- Lorsque la télécommande est utilisée et le mode Ecran de Veille désactivé, l'écran d'accueil s'affiche.
- Si un bouton de la télécommande est enfoncé pour désactiver le mode Ecran de Veille, l'opération correspondant à ce bouton n'est pas exécutée dans ce cas.
- Si le mode Ecran de Veille est activé pendant la modification des informations dans la liste des contacts ou sur un autre écran, tous les changements non enregistré sera perdu.
- Revenir en mode Ecran de veille prend environ 7 secondes. (La durée peut varier selon le type d'écran utilisé.)
- L'unité ne passe en mode Ecran de veille ni pendant un enregistrement sur USB, ni pendant le Mode USB.

Connexion et préparation

Connexion de l'appareil et connexion réseau

En sus de l'unité, vous aurez besoin d'une caméra vidéo, d'un écran, d'un microphone (microphone de table ou microphone polyvalent) et de câbles de connexion pour la communication visuelle.

A part le microphone de table, les autres dispositifs doivent satisfaire les conditions suivantes :

Dispositif	Condition
Caméra vidéo	Sortie HDMI requise (résolution : 1080p/1080i/720p)
Ecran ^{*1}	Entrée HDMI/Component requise Assurez-vous que les fréquences vidéo de l'unité et de l'écran coïncident.
Microphone polyvalent	Sortie du niveau de ligne requis (en cas de sortie niveau microphone, un amplificateur pour microphone est nécessaire)

^{*1} Si les écrans sont connectés en utilisant la borne HDMI et la borne Component, connectez-vous à des écrans ayant la même résolution (Page 162).

Câbles

Préparez les câbles suivants disponibles en commerce :

Câble HDMI :

Catégorie 2 (haut débit) recommandée

Remarque

- Utilisez des câbles avec logo HDMI (câbles HDMI certifiés) pour la connexion HDMI. L'utilisation de câbles non homologués pourrait nuire au bon fonctionnement. Utilisez des câbles HDMI avec connecteurs sécurisés.

Câble LAN :

1000BASE-T/100BASE-TX/10BASE-T (duplex intégral)

Catégorie 5 ou supérieure

Câble VGA (pour raccord à l'ordinateur lorsqu'une source vidéo secondaire est utilisée) :

Mini D-Sub 15 broches

Remarque

- Assurez-vous que les câbles correspondent aux prises de l'unité et de votre ordinateur.

Câble de fiche à broche stéréo (pour raccord d'un microphone polyvalent/amplificateur/haut-parleur actif/écran [sans borne HDMI et avec haut-parleurs]) :

Fiche RCA

Environnement réseau

Lorsque vous utilisez l'unité sur Internet, une connexion à bande large est nécessaire.

Raccorder l'Unité

Ce chapitre décrit la manière de raccorder la caméra vidéo principale, l'écran, le microphone, le câble LAN, l'adaptateur AC et le câble d'alimentation.

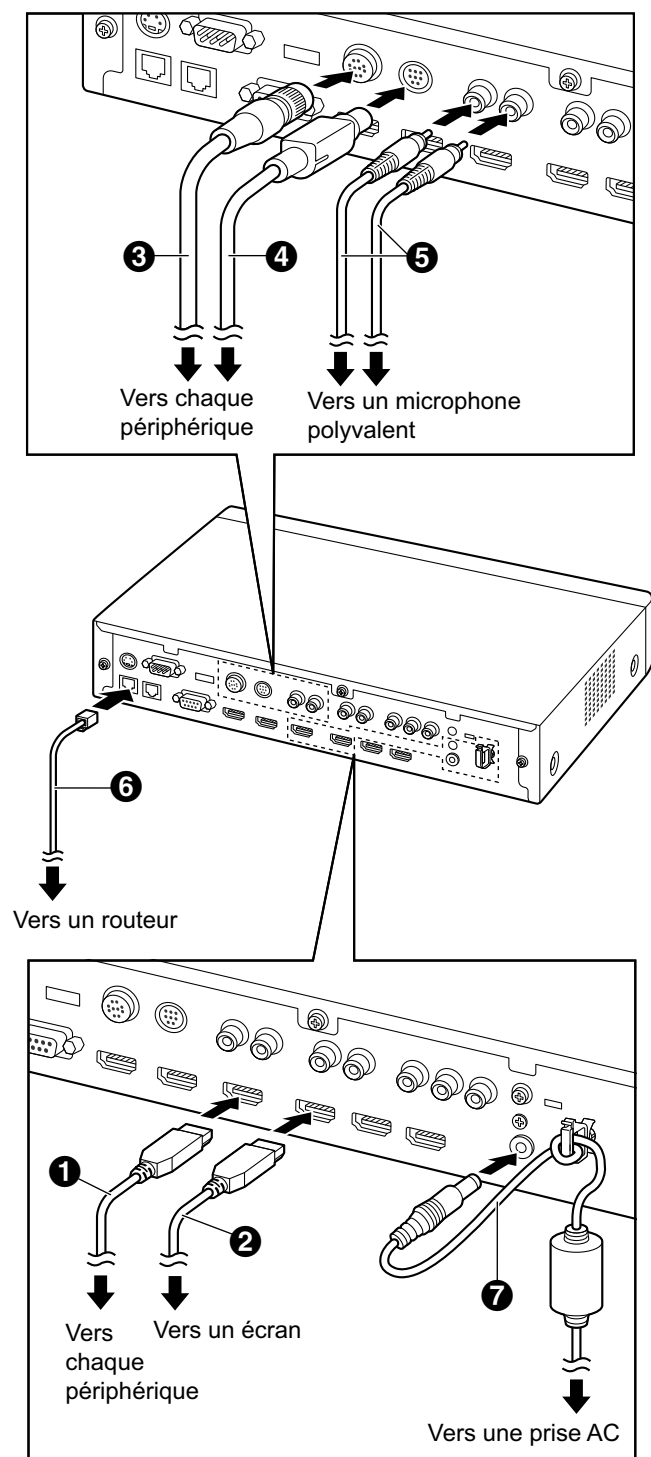

Avis

- N'utilisez que le câble d'alimentation inclus.

Remarque

- Veillez à lire les manuels d'instruction pour tous les appareils raccordés.

1. Raccorder la caméra vidéo principale.
 - Raccordez la caméra vidéo principale à la borne Main à l'arrière de l'unité en utilisant pour cela un câble HDMI (1).
2. Raccorder l'écran.
 - Raccordez l'écran aux bornes HDMI 1-3 à l'arrière de l'unité en utilisant pour cela un câble HDMI (2).

Remarque

- La borne HDMI3 à l'arrière de l'unité commute entre la sortie de votre propre image et des images enregistrées. Lors de l'enregistrement, raccordez le dispositif d'enregistrement à la borne HDMI3 et paramétrez la sortie sur cette option pour l'enregistrement (Page 162).
- Si votre écran n'est pas compatible avec HDMI, utilisez un câble de composant. Puisque les signaux sonores ne sont pas transmis lorsque vous utilisez un câble de composant, raccordez un amplificateur ou un haut-parleur actif ou utilisez les haut-parleurs de l'écran.
- Si le "mode jeu" peut être sélectionné dans les paramètres de l'écran, définissez le "mode jeu". Cela peut améliorer le délai vocal.

3. Raccorder un microphone.

Microphone de table numérique (en option)

Raccordez le microphone de table numérique à la fiche MIC (Digital) à l'arrière de l'unité en utilisant pour cela un câble propriétaire (3).

- N'utilisez que le câble d'alimentation inclus.
- Enfoncez et faites tourner le connecteur du câble propriétaire jusqu'à ce que vous entendiez le déclic. Si vous n'entendez aucun déclic, essayez de rebrancher le câble en inversant le haut et le bas du connecteur.

Microphone de table analogique (en option)

Raccordez le microphone de table analogique à la fiche MIC (Analog) à l'arrière de l'unité en utilisant pour cela un câble propriétaire (4).

- N'utilisez que le câble d'alimentation inclus.
- Assurez-vous que la flèche sur le connecteur du câble propriétaire est tournée vers le haut lorsque vous insérez le câble. Quand vous déconnectez le câble, saisissez le connecteur fermement et retirez-le.

Microphone polyvalent

Raccordez le microphone à la fiche Audio In L/R à l'arrière de l'unité en utilisant pour cela le câble enfichable avec broche stéréo (5) après avoir amplifié le signal de niveau de ligne au moyen d'un dispositif comme un amplificateur de microphone.

- Raccordez le microphone correctement comme suit :
 - Canal de gauche → L
 - Canal de droite → R

Remarque

- Si vous raccordez le microphone de table et un microphone polyvalent, les deux microphones peuvent être utilisés simultanément.
- Lorsque vous branchez un casque, veuillez vous référer à "Branchement du casque (Page 35)".

4. Raccord au réseau.

- Raccordez un concentrateur/routeur à la fiche LAN à l'arrière de l'unité en utilisant pour cela un câble LAN de catégorie 5 ou supérieure (6).

Remarque

- Réglez le concentrateur/routeur en mode Négociation automatique.
- Ne raccordez pas un concentrateur/routeur sur simplex.
- Pour en savoir davantage sur les routeurs et les DCE, voyez la documentation afférente à chaque appareil.

5. Connectez le cordon d'alimentation à l'adaptateur AC.

- Utilisez exclusivement le cordon d'alimentation livré avec l'unité.

6. Branchez le cordon DC de l'adaptateur AC (7) dans la borne Entrée DC à l'arrière de l'unité.

- Utilisez exclusivement l'adaptateur AC livré avec l'unité.
- Enroulez le cordon DC autour du crochet pour éviter qu'il ne se déconnecte.

7. Branchez le câble d'alimentation dans la prise d'alimentation.

- Choisissez une prise sur laquelle il est facile de brancher et débrancher l'appareil.

Exemples de configuration système

Ecran et caméra vidéo principale

Placez l'écran et la caméra vidéo principale du même côté de la pièce.

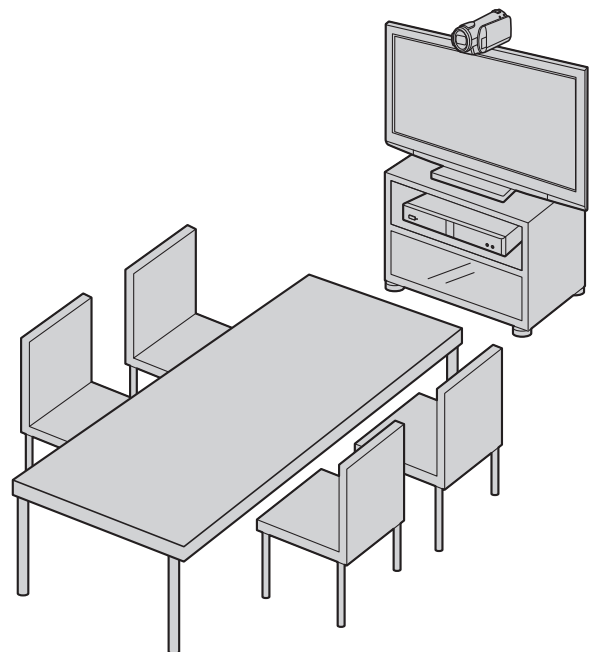

Remarque

- Si vous utilisez des haut-parleurs, voyez "Connexion de l'amplificateur/haut-parleur actif" (Page 36).

Microphones de table numériques

Jusqu'à 4 microphones de table numériques peuvent être raccordés en cascade. Les microphones de table ne disposent d'aucune borne distincte d'entrée et de sortie.

De plus, un microphone de table analogique et des microphones de table polyvalents peuvent être utilisés simultanément.

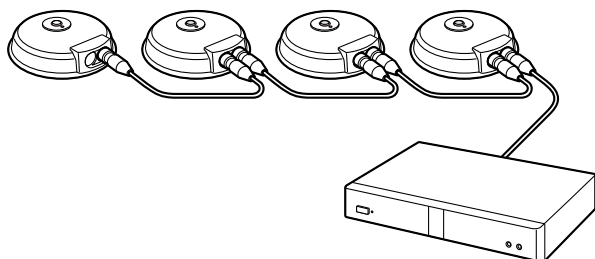

Remarque

- Assurez-vous que les microphones sont disposés à au moins 1 m (3,3 pieds) de l'écran et des haut-parleurs.
- Ne raccordez pas plus de 4 microphones de tables numériques. Cela pourrait interrompre le fonctionnement de tous les microphones de tables numériques. Si un microphone de table analogique est également connecté, le fonctionnement de toutes les entrées audio du microphone de table analogique sera également interrompu.
- Si les deux conditions suivantes sont réunies, la sortie envoyée vers l'autre partie sera stéréo ; sinon, elle sera monaurale :
 - La bande passante est supérieure à environ 1,8 Mbps lors d'un appel de vidéo conférence à 2 parties avec l'unité de communication vidéo HD.
 - La position MIC est réglée automatiquement ou manuellement pour collecter un son en stéréo.
- Lorsqu'un casque est connecté, l'audio du microphone du casque est prioritaire et l'audio des microphones de table numériques est désactivé.

La portée de chaque microphone (le rayon du cercle avec un microphone au centre) varie en fonction du niveau de bruit environnant et du nombre de microphones utilisés. Placez les microphones en conséquence, par référence au tableau suivant.

Niveau de bruit/microphone	Pièce silencieuse (40 dBsplA)	Pièce normale (45 dBsplA)	Pièce bruyante (50 dBsplA)
1	3 m environ (environ 9,8 pieds)	2,2 m environ (environ 7,2 pieds)	1,2 m environ (environ 3,9 pieds)
2	2,8 m environ (environ 9,2 pieds)	1,5 m environ (environ 4,9 pieds)	1 m environ (environ 3,3 pieds)
3	2,3 m environ (environ 7,5 pieds)	1,3 m environ (environ 4,3 pieds)	—
4	2 m environ (environ 6,5 pieds)	1,1 m environ (environ 3,6 pieds)	—

Exemples de configuration (une pièce normale) (le cercle gris indique la portée du microphone) :

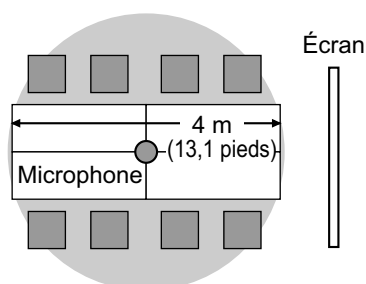

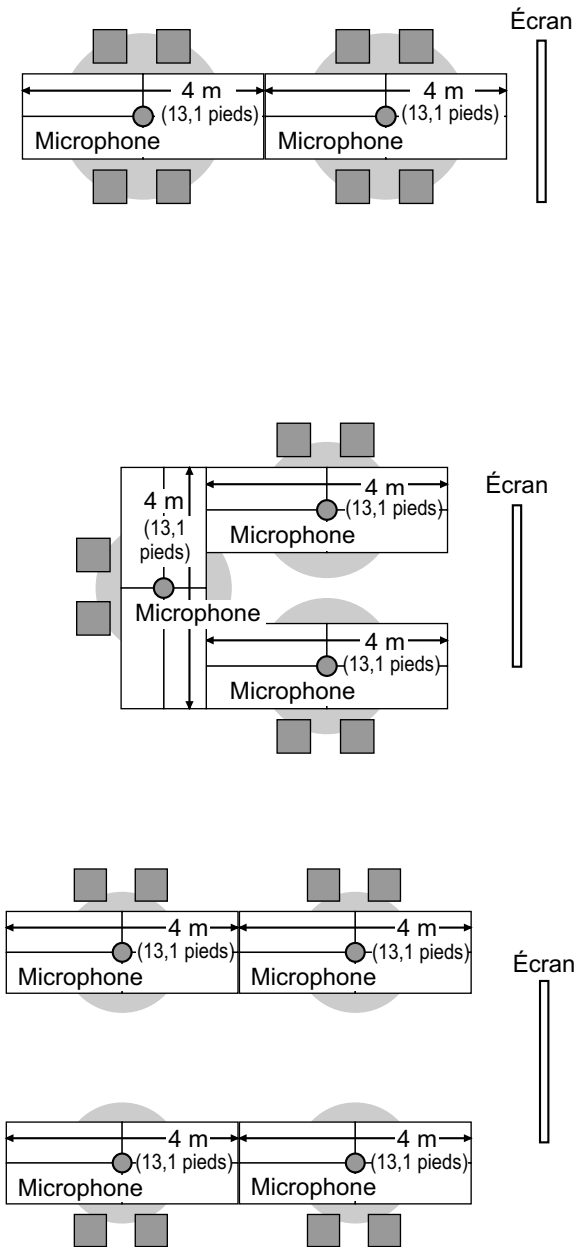

Microphones de table analogiques

Vous pouvez brancher 1 microphone de table analogique.

Avec les microphones de table numériques, jusqu'à 5 microphones de table peuvent être branchés.

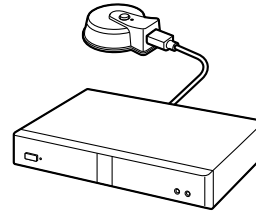

Remarque

- Assurez-vous que le microphone est placé à au moins 1 m (3,3 pieds) de l'écran et des hauts-parleurs.
- Assurez-vous que le microphone est placé avec son connecteur en face de l'écran.
- Si les deux conditions suivantes sont réunies, la sortie envoyée vers l'autre partie sera stéréo ; sinon, elle sera monaurale :
 - La bande passante est supérieure à environ 1,8 Mbps lors d'un appel de vidéo conférence à 2 parties avec l'unité de communication vidéo HD.
 - Vous n'utilisez pas de microphones de table numériques en même temps qu'un microphone de table analogique.
- Lorsqu'un casque est connecté, l'audio du microphone du casque est prioritaire et l'audio des microphones de table analogiques est désactivé.

La portée du microphone (le rayon du cercle avec un microphone au centre) varie en fonction du niveau de bruit environnant. Placez le microphone en conséquence en vous reportant au tableau suivant.

Niveau de bruit/microphone	Pièce silencieuse (40 dBsplA)	Pièce normale (45 dBsplA)	Pièce bruyante (50 dBsplA)
1	environ 2 m (environ 6,5 pieds)	environ 1,5 m (environ 4,9 pieds)	environ 1 m (environ 3,3 pieds)

Branchement du casque

Vous pouvez brancher un casque dans la fiche casque sur le devant de l'unité.

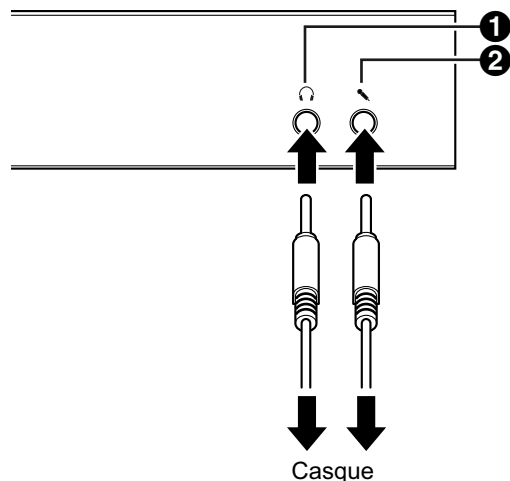

Remarque

- Vérifiez le connecteur du casque (❶) et le connecteur du microphone (❷), puis, branchez le casque.
- Si un microphone de table et un casque sont connectés en même temps, l'audio du microphone du casque est prioritaire et l'audio des microphones de table est désactivé.
- Si un microphone de table polyvalent et un casque sont branchés en même temps, l'audio des deux types de dispositifs est activé.
- Lorsqu'un casque est connecté, l'audio n'est pas transmis à travers l'écran ou les hauts-parleurs.
- Lorsque vous utilisez la borne HDMI3 comme borne d'enregistrement vidéo/audio, l'audio est émis même lorsqu'un casque est branché. (KX-VC1600/KX-VC2000)
- Pour les mini-fiches stéréo à 3 conducteurs uniquement.

Connexion pour caméra vidéo auxiliaire

Le présent chapitre décrit la manière de connecter une caméra vidéo auxiliaire. Vous pouvez transmettre des images prises avec la caméra vidéo auxiliaire à toutes les parties.

1. Raccorder la caméra vidéo auxiliaire.

- Raccordez la caméra vidéo auxiliaire à la borne Sub à l'arrière de l'unité en utilisant pour cela un câble HDMI.

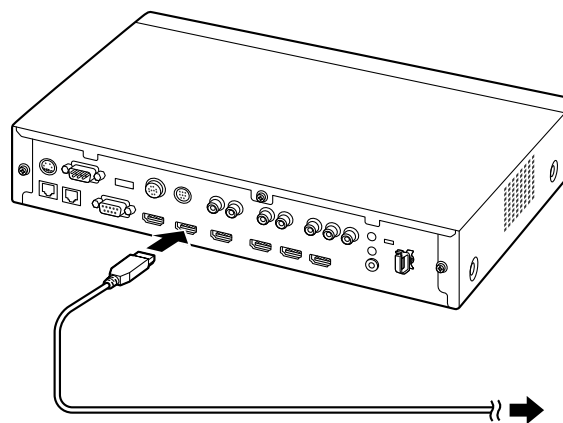

Remarque

- Vous pouvez brancher/débrancher la caméra vidéo auxiliaire pendant un appel de vidéo conférence.

Connexion à l'ordinateur

Le présent chapitre décrit la manière de raccorder un ordinateur. Raccorder un ordinateur vous permet de montrer les images de l'écran d'ordinateur à l'écran et de les transmettre aux autres parties.

Vous pouvez transmettre les images de l'ordinateur à toutes les parties.

1. Raccorder l'ordinateur.

- Raccordez l'ordinateur à la borne HDMI à l'arrière de l'unité en utilisant pour cela un câble HDMI.

- Pour les ordinateurs sans ports HDMI, raccordez l'ordinateur à la borne RGB à l'arrière de l'unité en utilisant un câble VGA.

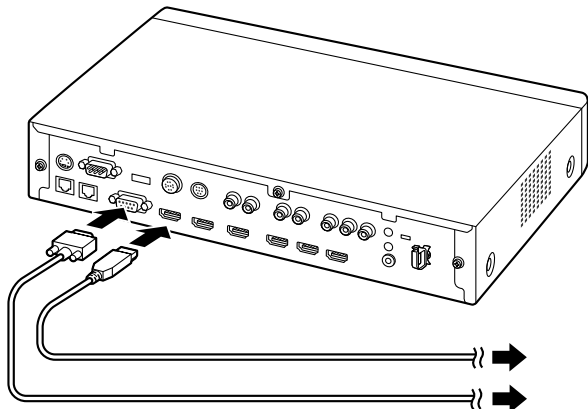

Remarque

- Vous pouvez brancher/débrancher l'ordinateur pendant un appel de vidéo conférence.
- L'une des résolutions suivantes est requise pour transmettre les images de l'ordinateur : VGA (640 × 480), SVGA (800 × 600), XGA (1024 × 768), HD (1280 × 720), WXGA (1280 × 768, 1280 × 800), SXGA (1280 × 1024), FWXGA (1360 × 768, 1366 × 768), WXGA+ (1440 × 900), WXGA++ (1600 × 900), UXGA (1600 × 1200), WSXGA + (1680 × 1050), Full HD (1920 × 1080).
- Si les câbles HDMI et VGA sont tous les deux raccordés à l'unité, l'image de l'ordinateur raccordé à l'aide d'un câble HDMI s'affiche.

Connexion de l'amplificateur/haut-parleur actif

Le présent chapitre décrit la manière de raccorder un amplificateur/haut-parleur actif.

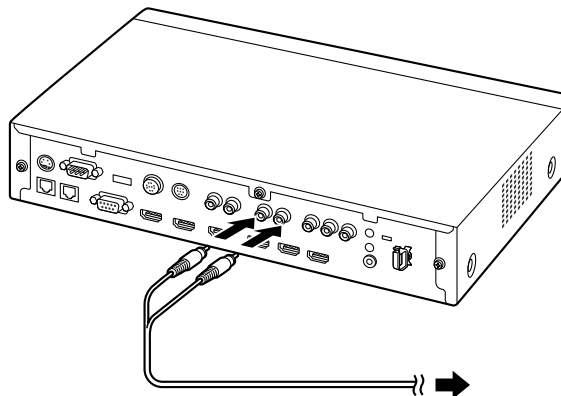

1. Raccordez l'amplificateur/haut-parleur actif à la fiche Audio Out L/R à l'arrière de l'unité en utilisant pour cela un câble enfichable à broche stéréo.

Remarque

- Raccordez l'amplificateur/haut-parleur actif correctement comme suit :
 - Canal de gauche → L
 - Canal de droite → R
- Pour en savoir davantage sur l'amplificateur ou le haut-parleur actif, voyez la documentation relative à l'appareil correspondant.

Exemple de configuration :

Placez les hauts-parleurs de chaque côté de l'écran, comme suit :

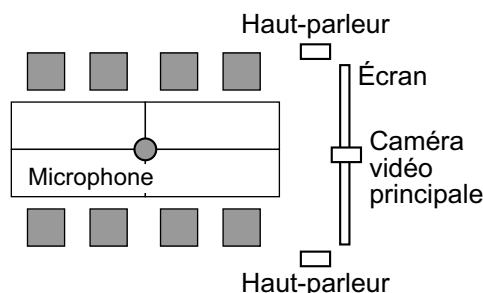

Avis

- Placer les hauts-parleurs de chaque côté de l'écran. Si vous placez l'écran à l'avant de la pièce et les hauts-parleurs sont en arrière, l'orientation spatiale gauche/droite du

microphone pourrait être inversée et l'orientation de l'image et du son ne correspondra pas du côté de l'autre partie.

Raccorder l'écran au moyen d'un câble de composant

Si votre écran n'a pas de borne HDMI, utilisez un câble de composant pour la connexion.

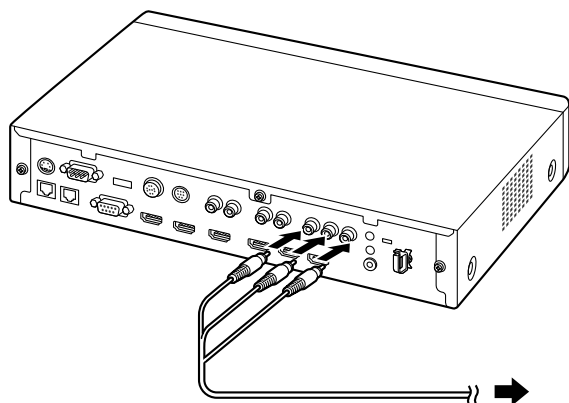

1. Raccordez l'écran à la borne Component à l'arrière de l'unité en utilisant pour cela un câble de composant.

Remarque

- Pour utiliser les haut-parleurs de l'écran comme sortie audio, raccordez l'écran à la fiche Audio Out L/R (Page 24) à l'arrière de l'unité en utilisant pour cela un câble enfichable à broche stéréo.
- Si les écrans sont connectés en utilisant la borne HDMI et la borne Component, connectez-vous à des écrans ayant la même résolution.

Exemple de configuration réseau

Diagramme (lors de l'utilisation d'Internet/de KX-VC Series NAT Traversal Service)
Compatible avec LAN1

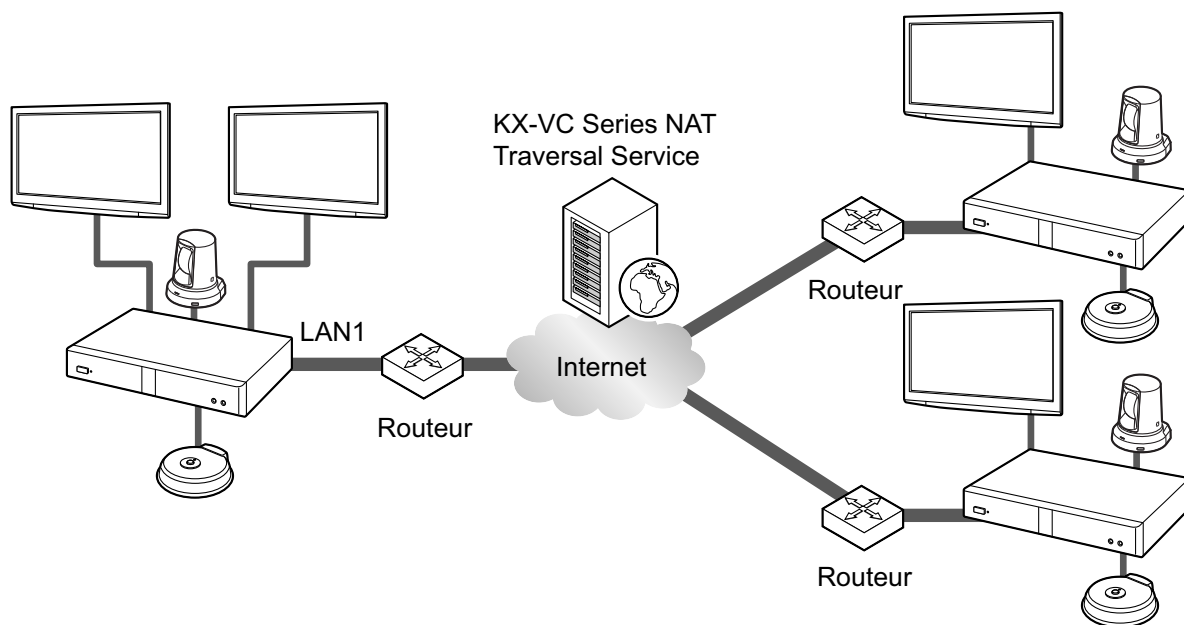

**Diagramme (lors de l'utilisation d'un intranet/d'un service de traversée NAT série KX-VC)
Compatible avec LAN1 et LAN2 (KX-VC1600/KX-VC2000)**

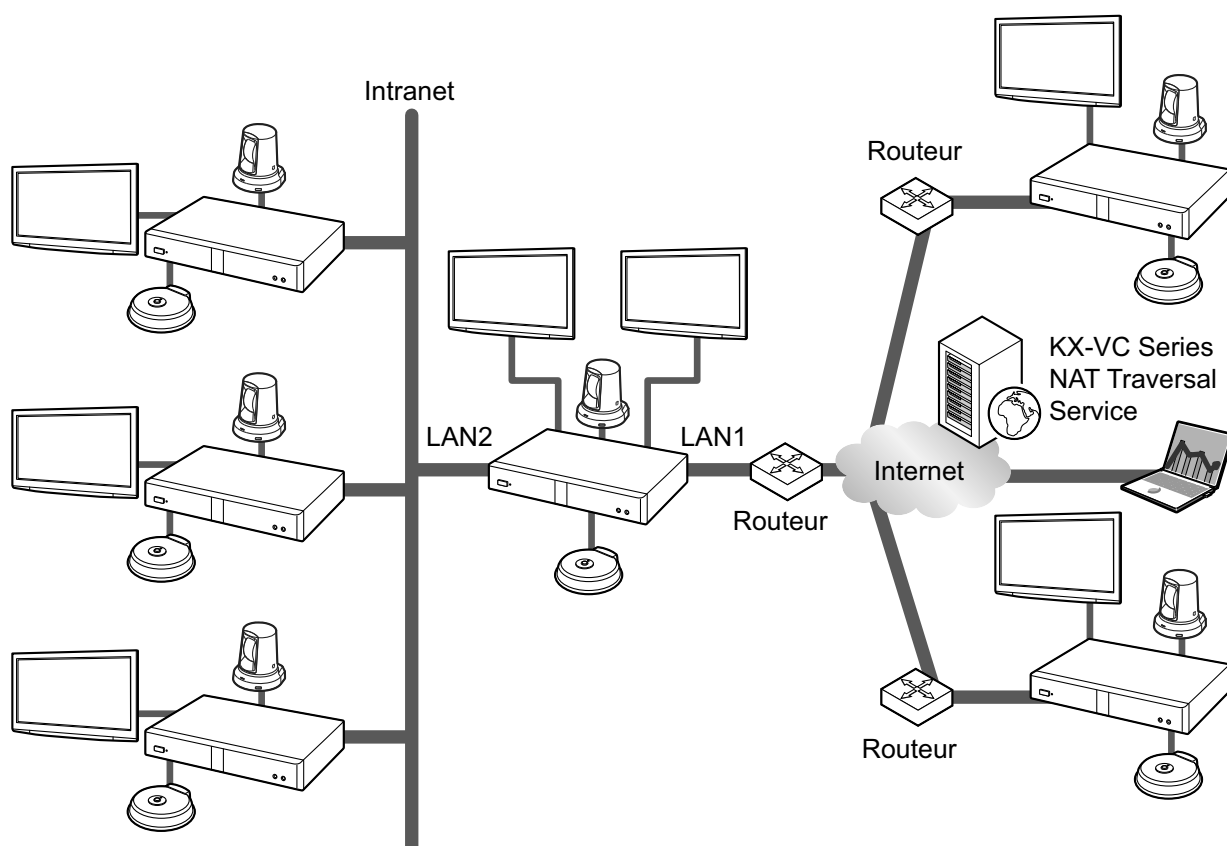

Remarque

Lors de l'utilisation d'un double réseau (LAN1 et LAN2)

- Utilisez LAN1 lors de l'utilisation de KX-VC Series NAT Traversal Service.
- La passerelle par défaut est sur le LAN1.
- NAT ou DHCP peut être utilisé uniquement sur le LAN1.

Préparation de la télécommande

Placement des piles

1. Ouvrez le couvercle.

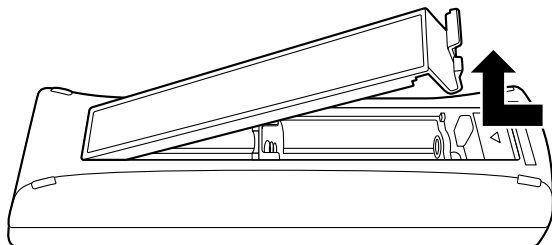

2. Placez des piles (pile sèche R6/LR6 [AA]^{*1}), côté négatif en premier, puis refermez le couvercle.

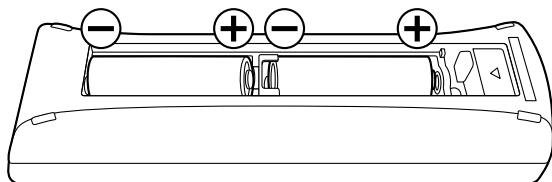

^{*1} Piles sèches R6 [AA] : KX-VC1000/KX-VC1300/KX-VC1600/KX-VC2000/KX-VC1300A/KX-VC1600A
Piles sèches LR6 [AA] : KX-VC1000SX/KX-VC1300SX/KX-VC1600SX/KX-VC2000SX

Allumer et éteindre

Remarque

- Assurez-vous que les périphériques (par ex., écran, caméra vidéo principale) sont allumés.
 - Lorsque vous allumez pour la première fois, l'écran des paramètres initiaux s'affiche (Page 49).
 - Si vous éteignez en débranchant l'adaptateur AC alors que le voyant d'alimentation est vert, quand vous rebrancherez l'adaptateur AC et que l'alimentation sera de nouveau disponible, l'état reviendra à celui de mise sous tension (voyant d'alimentation vert).
 - La mise sous ou hors tension peut se faire automatiquement (Page 167).
- 1** Appuyez sur le bouton de mise en marche à l'avant de l'unité ou sur la télécommande pendant plus d'1 seconde. (Les deux permettent de mettre l'unité sous/hors tension.)
- Lorsque l'unité est mise sous tension, le voyant d'alimentation se met à clignoter en vert. Ensuite, le voyant d'alimentation devient vert, le voyant d'état se met à clignoter lentement en bleu et l'écran d'accueil s'affiche.

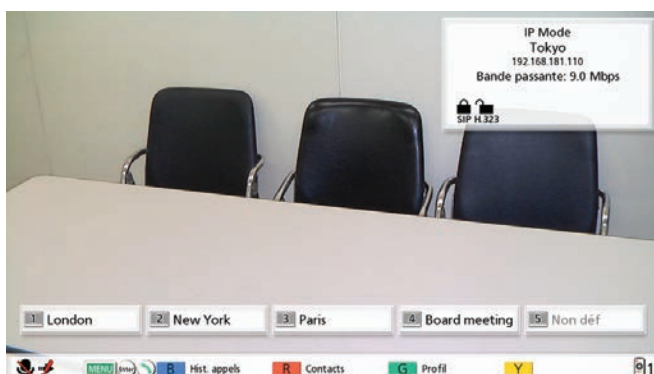

- Lorsque l'unité est mise hors tension, le voyant d'alimentation devient rouge.

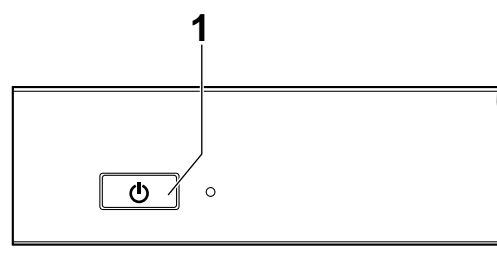

Affichage d'écran

Ecran d'accueil (Ecran d'attente)

Apparaît lorsque l'unité est allumée. Egalement affiché lorsque le bouton **[HOME]** est enfoncé sur la télécommande.

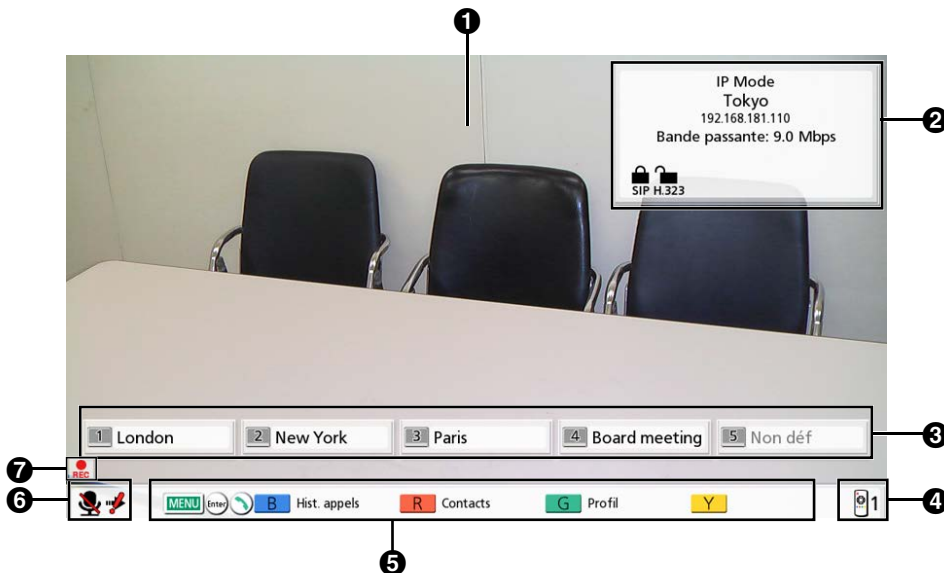

❶ Image de la caméra vidéo principale

Affiche la vidéo de la caméra vidéo principale.

❷ Informations sur l'unité

Les informations affichées diffèrent en fonction du mode de connexion sélectionné (Page 153).

Mode IP : le mode de connexion, le nom du site local, le nom d'utilisateur SIP (en cas d'utilisation d'un serveur SIP)/l'extension H.323, le nom H.323 (en cas d'utilisation d'un gatekeeper), l'adresse IP du LAN1, l'adresse IP du LAN2 (KX-VC1600/KX-VC2000), la bande passante maximale, les icônes d'indication de l'état de chiffrement, l'icône d'indication de l'état NAT statique (en cas d'utilisation de la fonction NAT statique), l'icône de l'affichage de la caméra locale du site MCU, l'icône de veille du profil et l'icône d'appel entrant d'un numéro non enregistré.

Mode Traversée NAT : le mode de connexion, le nom du site local, l'identifiant de terminal, la bande passante maximale, les icônes d'indication de l'état de chiffrement, l'icône d'affichage de caméra locale du site MCU, l'icône de veille du profil et l'icône d'appel entrant d'un numéro non enregistré.







Mode IP/Traversée NAT : le mode de connexion, le nom du site local, l'identifiant de terminal, l'adresse IP du LAN1, l'adresse IP du LAN2 (KX-VC1600/KX-VC2000), la bande passante maximale, les icônes d'indication de l'état de chiffrement, l'icône d'indication de l'état NAT statique (en cas d'utilisation de la fonction NAT statique), l'icône d'affichage de caméra locale du site MCU, l'icône de veille du profil et l'icône d'appel entrant d'un numéro non enregistré.

Remarque

- Lorsque vous sélectionnez un site local (Page 121), les informations du site local sélectionné s'affichent. Le nom de dispositif défini du site local s'affiche. Les informations affichées diffèrent en fonction du mode de connexion du site local.
- Si le nom du site local, le nom d'utilisateur SIP, l'extension H.323 ou le nom H.323 est trop long pour être affiché, il sera abrégé et terminera par "...".

Icônes d'indication de l'état de chiffrage

L'état des paramètres de chiffrage pour SIP/H.323/Traversée NAT est indiqué par des icônes. L'icône change de la manière suivante :

Icône	État des paramètres
 SIP	Lors de l'utilisation du mode IP : "SIP" est paramétré sur "ON" et "Cryptage (SIP)" est paramétré sur "ON" . Lors de l'utilisation du mode Traversée NAT ou du mode IP/Traversée NAT : "Cryptage (SIP)" est paramétré sur "ON" .
 SIP	Lors de l'utilisation du mode IP : "SIP" est paramétré sur "ON" et "Cryptage (SIP)" est paramétré sur "OFF" . Lors de l'utilisation du mode Traversée NAT ou du mode IP/Traversée NAT : "Cryptage (SIP)" est paramétré sur "OFF" .
 H.323	"H.323" est paramétré sur "ON" et "Cryptage (H.323)" est paramétré sur "Meilleure tentative" .
 H.323	"H.323" est paramétré sur "ON" et "Cryptage (H.323)" est paramétré sur "ON" .
 H.323	"H.323" est paramétré sur "ON" et "Cryptage (H.323)" est paramétré sur "OFF" .
 NAT	Lors de l'utilisation du mode Traversée NAT ou du mode IP/Traversée NAT : "Cryptage (NAT Traversal)" est paramétré sur "ON" .
 NAT	Lors de l'utilisation du mode Traversée NAT ou du mode IP/Traversée NAT : "Cryptage (NAT Traversal)" est paramétré sur "OFF" .

Icône d'indication de l'état NAT statique

Icône	État des paramètres
 Static NAT	Lors de l'utilisation du mode IP, "NAT statique" est paramétré sur "ON" .

Icône Affichage de la caméra locale

Icône	État des paramètres
	"Affichage de la caméra locale" est défini sur "OFF" .

Icône de veille du profil

Icône	État des paramètres
	Le profil est mis en veille (page 119).

 Icône Appel entrant d'un non enregistré.

Icône	État des paramètres
	"Appel entrant d'un non enregistré." est configuré sur "OFF" (page 158).

 3 Grpe/Site

Affiche le nom ou le nom de groupe assigné aux numéros de connexion une-touche de 1 à 5. Si le nom est trop long pour être affiché, il sera abrégé et terminera par "...".

 4 ID de télécommande



Affiche l'ID de télécommande de l'unité une fois défini (Page 140).

 5 Touche de raccourci

Affiche les touches de raccourci pour accéder aux paramètres du système (Page 168).

 6 Indication d'état

L'état de l'unité est indiqué par des icônes.

Icône	Etat
	Le microphone est en mode secret.
	<p>Erreur sur le réseau, serveur (quel qu'il soit) ou la connexion de périphérique (pas de connexion, erreur de dispositif, etc).</p> <p>Remarque</p> <ul style="list-style-type: none"> En l'absence de branchement, ou en cas d'erreur d'appareil sur d'autres dispositifs comme le câble LAN, l'icône sera affichée.

Remarque

- Si vous réglez l'option "**Activer le Menu d'accueil**" sur "OFF" dans le menu administrateur, vous pouvez masquer **2345** (Page 166). Lorsque ces éléments sont masqués, vous pouvez les afficher de nouveau en appuyant sur la touche **[FULL SCREEN]** de la télécommande.

 7 Zone d'affichage des icônes

L'état de l'unité est indiqué par des icônes.

Icône	Etat
	S'affiche pendant un enregistrement (Page 87, Page 142).

Ecran de menu (Ecran d'attente)

S'affiche lorsque le bouton **[MENU]** est actionné sur la télécommande. Présente les opérations que vous pouvez effectuer et les paramètres que vous pouvez changer.

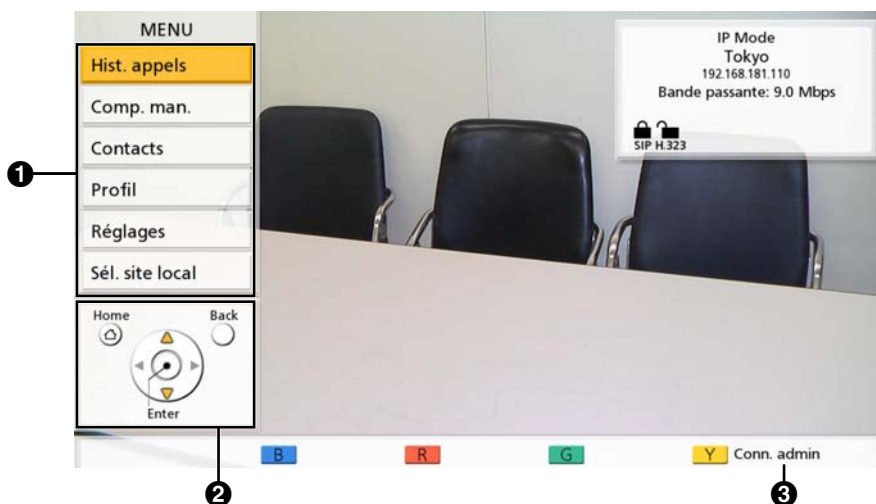

- 1 Liste de menu**
Affiche les diverses fonctions que vous pouvez utiliser et les paramètres que vous pouvez changer.
- 2 Guide**
Affiche les opérations que vous pouvez effectuer avec la télécommande lorsque vous exécutez certaines fonctions ou modifiez des paramètres.
- 3 Connexion de l'administrateur**
Appuyez sur **[Y]** pour afficher l'écran de connexion de l'administrateur pour configurer les paramètres d'administrateur. Suivant les paramètres, "**Conn. admin**" peut être caché et **[Y]** peut être désactivé (page 166).

Ecran d'appel de vidéo conférence



1 Informations relatives à l'autre partie

Lors de l'utilisation du mode IP :

Avec enregistrement dans la liste des contacts : le nom/l'adresse IP de l'autre partie s'affiche.

Lorsqu'elle n'est pas enregistrée dans la liste de contacts : l'adresse IP de l'autre partie, l'adresse URI SIP (nom d'utilisateur SIP@nom de domaine SIP), le nom d'hôte (par ex., hdvc.exemple.com), l'extension H.323, le nom H.323, le numéro de la salle de conférence MCU@adresse IP ou le nom d'utilisateur SIP MCU@adresse IP s'affiche. Si l'autre partie utilise le même domaine SIP que vous, seul le nom d'utilisateur SIP, et non l'adresse URI SIP, s'affiche.

Lors de l'utilisation du mode Traversée NAT :

- Avec enregistrement dans la liste des contacts : le nom/le numéro de connexion de l'autre partie s'affiche.
- Sans enregistrement dans la liste des contacts : le numéro de connexion de l'autre partie s'affiche.

2 Image vidéo

Présente la vidéo de l'autre partie, votre propre vidéo ou celle provenant d'une entrée vidéo secondaire, par exemple un ordinateur ou une caméra vidéo auxiliaire.

3 Image incrustée

Selon la disposition d'écran active, votre propre vidéo ou celle de l'autre partie s'affiche ici.

4 Durée

Affiche la durée de l'appel de vidéo conférence en cours.

Remarque

- 99hres59min s'affiche pour le temps même si la durée de l'appel de vidéo conférence dépasse 100 heures.

5 Guide

Affiche les opérations que vous pouvez effectuer avec la télécommande.

6 Zone d'affichage des icônes

Indication d'état du réseau

Le nombre d'antennes sur l'icône indique différents niveaux de congestion du réseau.

L'icône change de la manière suivante :

0 barre () : le réseau est très saturé ou la bande passante est insuffisante au point de connexion.

1 barre () : le réseau est saturé.

2 barres () : le réseau est légèrement saturé.

3 barres () : le réseau n'est pas saturé.

Remarque

- Si l'icône affiche seulement 0–1 barres en continu, contactez votre administrateur réseau.
- Lors d'appels de vidéoconférence à plusieurs parties, l'icône est affichée sur chaque écran de site, mais pas sur votre image.
- Vous pouvez choisir d'afficher l'icône ou non. Ce paramètre affecte toutes les images affichées (sauf votre propre image) (Page 132). Par exemple, si l'affichage d'icône a été activé, l'icône sera affichée sur l'image de toutes les autres parties, mais elle ne le sera pas sur votre propre image. En revanche, si l'affichage d'icône a été désactivé, l'icône ne sera affichée sur aucune des images. Indépendamment des paramètres d'affichage, l'icône n'est pas affichée quand l'écran combiné ordinateur/vidéo est affiché.

Indication audio de l'autre site ()

Affichée sur le site principal lorsque "**Audio d'autre site**" est paramétré sur "**Muet**" pendant un appel de vidéo conférence multi-parties à l'aide de la MCU intégrée (Page 86, Page 115).

Indication de numérotation ()

Affichée lorsqu'il y a un appel entrant sur un autre site, par exemple lorsqu'un site est ajouté pendant un appel ou lorsqu'un appel est passé (Page 70).

Indication du mode Présentation ()

Affichée pour le site principal pour les appels de vidéo conférence avec plusieurs connexions utilisant un MCU interne lorsque le mode MCU est le mode Présentation (Page 82, Page 116, Page 133).

Icône d'enregistrement en cours ()

S'affiche lorsqu'un enregistrement est en cours (Page 87, Page 142).

7 Indication d'état

L'état de l'unité est indiqué par des icônes (Page 44).

Remarque

- Appuyez sur **[FULL SCREEN]** sur la télécommande pour masquer ou montrer les informations relatives à l'autre partie, à la durée, à la zone d'affichage des icônes¹ et aux affichages du guide.
- Si une ligne noire s'affiche à gauche d'un site dans la boîte de dialogue de sélection du site pendant un appel, celle-ci indique que ce site a la largeur de bande la plus faible. S'il y a deux types de groupes de communication à cause de l'option "**Sél. la bande passante secondaire**" (Page 136), une ligne noire s'affiche sur le site doté de la largeur de bande la plus faible pour le groupe.
Exemple : si Paris a la largeur de bande la plus faible

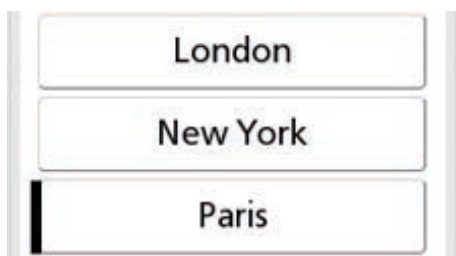

¹ Si vous avez choisi de ne pas afficher les icônes dans la zone d'affichage des icônes, en appuyant sur **[FULL SCREEN]**, l'icône ne sera pas affichée.

Saisie de caractères

Vous pouvez utiliser la télécommande pour saisir des lettres et des chiffres.

- Prenez les éléments suivants en compte en ce qui concerne la saisie de l'adresse de l'autre partie.
 - Nom d'utilisateur SIP/numéro de salle de conférence MCU : caractères alphanumériques, symboles . = * + _ - \$ ~ ! ? / () ' (60 caractères maximum)
 - Nom H.323 : caractères alphanumériques, symboles . @ : ; = * + # _ - \$ \ % ~ ^ ! ? / ' () [] { } ' (60 caractères maximum)
 - Nom de domaine SIP : caractères alphanumériques, symboles . - (128 caractères maximum)
 - Extension H.323 : caractères numériques, symboles * # (20 caractères maximum)
- Pour les noms d'hôte au format nom d'utilisateur@nom de domaine, les caractères et le nombre de caractères qui peuvent être saisis pour le nom d'utilisateur et le nom de domaine sont les mêmes que pour le nom d'utilisateur SIP et le nom de domaine SIP.
- Les caractères suivants peuvent être utilisés par exemple pour saisir les adresses dans la liste des contacts ou pour saisir directement l'adresse de la partie à appeler.
 - Lors de l'utilisation de SIP : caractères alphanumériques, symboles . @ : ; = * + _ - \$ ~ ! ? / () ' (189 caractères maximum)
 - Lors de l'utilisation de H.323 : caractères alphanumériques, symboles . @ : ; = * + # _ - \$ \ % ~ ^ ! ? / ' () [] { } ' (189 caractères maximum)

Lors de l'utilisation de SIP, le nom d'utilisateur (partie avant le symbole @) peut contenir jusqu'à 60 caractères et le nom de domaine (partie après le symbole @) peut contenir jusqu'à 128 caractères.
- Saisissez des valeurs conformes à la norme correspondante. Pour plus de détails, contactez votre administrateur réseau.

A propos des adresses IPv6

- Lors du paramétrage manuel d'une adresse IPv6, elle peut être saisie dans sa forme abrégée ou dans sa forme non abrégée.
(Exemple de saisie)
2001:db8::10
2001:0db8::0010
2001:db8:0:0:0:0:10
2001:0db8:0000:0000:0000:0000:0010

Paramètres initiaux

Remarque

- L'écran des paramètres initiaux s'affiche lorsque vous mettez l'unité sous tension pour la première fois. Il ne s'affiche plus par la suite.
- Après avoir allumé l'unité, vous devez spécifier les paramètres relatifs à la langue, au mode de connexion, au nom de l'unité, à la date et à l'heure et au réseau. Ces paramètres peuvent être modifiés plus tard.

1. Appuyez sur le bouton Power pour allumer l'unité.
 - L'écran des paramètres de langue s'affiche.

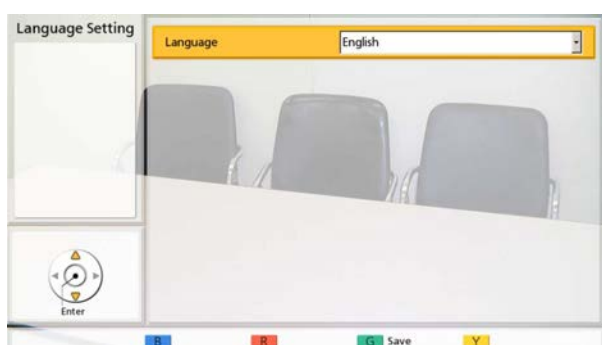

2. Tapez sur [ENTER] et utilisez [▲][▼] pour sélectionner la langue souhaitée.

Remarque

- Vous pouvez sélectionner une langue parmi les suivantes :
"English" : anglais (par défaut),
"Deutsch" : allemand, **"Français"** : français, **"Italiano"** : italien, **"Español"** : espagnol, **"Nederlands"** : néerlandais, **"Português"** : portugais, **"日本語"** : japonais, **"Русский язык"** : russe, **"简体中文"** / **"繁體中文"** : chinois, **"العربية"** : arabe.
- Lorsque l'option "简体中文" est sélectionnée, **"Arabic"** s'affiche pour sélectionner l'option Arabe.
- Lorsque "繁體中文" est sélectionné, certaines sélections de langues seront affichées comme suit après le redémarrage :
 Français : **"French"**, espagnol : **"Spanish"**, russe : **"Russian"**, arabe : **"Arabic"**

3. Appuyez sur [ENTER].

4. Appuyez sur [G].

5. Utilisez les touches [◀][▶] pour sélectionner **"Yes"** et tapez sur [ENTER].
 - L'écran des paramètres du mode de connexion s'affiche.

Remarque

- Lorsque "繁體中文" est sélectionné à l'étape 2, l'écran des paramètres du mode de connexion s'affiche après le redémarrage.

6. Tapez sur [ENTER] et utilisez [▲][▼] pour sélectionner le mode de connexion souhaité, puis tapez à nouveau sur [ENTER].



Remarque

- Les appels ne peuvent pas être effectués avec d'autres parties dont le mode de connexion est différent du vôtre.
- **"NAT Traversal Mode"** ou **"IP / NAT Traversal Mode"** peut uniquement être utilisé après avoir activé KX-VC Series NAT Traversal Service avec une clé d'activation.

7. Appuyez sur [G].

8. Sélectionnez **"Oui"** en utilisant les touches [◀][▶], puis appuyez sur [ENTER].
 - L'écran de paramétrage du nom d'unité est affiché.

9. Saisissez un nom pour l'unité (jusqu'à 24 caractères) (Page 208).

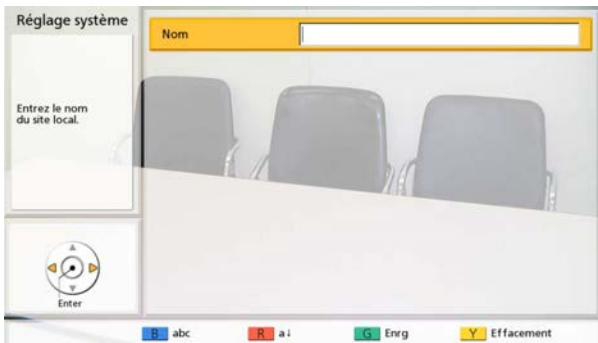

10. Appuyez sur [G].

11. Sélectionnez "Oui" en utilisant les touches [◀] [▶], puis appuyez sur [ENTER].

- L'écran de paramétrage de la date et de l'heure s'ouvre.

12. Sélectionnez l'élément à l'aide des touches [▲] [▼], puis saisissez les informations.

- Entrez l'année (4 chiffres), le mois (1–2 chiffres), le jour (1–2 chiffres) et l'heure (affichage 24 heures), et sélectionnez le format d'affichage de la date (Mois/Jour/Année, Jour/Mois/Année, Année/Mois/Jour) et de l'heure (12h/24h).

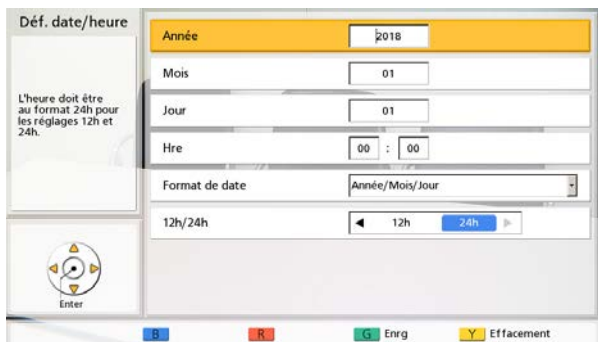

13. Appuyez sur [G].

14. Sélectionnez "Oui" en utilisant les touches [◀] [▶], puis appuyez sur [ENTER].

- L'écran des paramètres réseau s'affiche.

15. Utilisez les flèches [▲][▼] pour saisir les éléments ci-dessous et entrer les données requises :

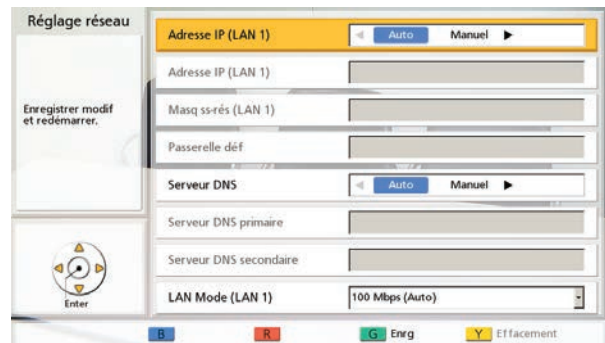

Remarque

- Pour le KX-VC1000/KX-VC1300, "Adresse IP (LAN 1)" (paramètre), "Adresse IP (LAN 1)" et "Masq ss-rés (LAN 1)" sont affichés respectivement en tant que "Adresse IP" (paramètre), "Adresse IP" et "Masq ss-rés".

"Adresse IP (LAN 1)" (paramètre) : utilisez les touches [◀][▶] pour choisir si les informations sur l'adresse IP pour cette unité ("Adresse IP (LAN 1)", "Masq ss-rés (LAN 1)", "Passerelle déf") seront obtenues automatiquement du serveur DHCP ou seront paramétrées manuellement.

- "Auto" (défaut) : obtenir les informations sur l'adresse IP automatiquement.
- "Manuel" : paramétrer les informations sur l'adresse IP manuellement.

Remarque

- Même si vous avez sélectionné "Auto", il est possible que vous ne puissiez toujours pas obtenir d'adresse IP à cause de problèmes comme la congestion du réseau. Le cas échéant, "L'adresse IP n'est pas attribuée" s'affiche en haut à droite de l'écran d'accueil. Contactez votre administrateur réseau.

"Adresse IP (LAN 1)" : saisissez l'adresse IP de l'unité.

"Masq ss-rés (LAN 1)" : saisissez le masque sous-réseau.

"Passerelle déf" : saisissez l'adresse IP de la passerelle par défaut.

Remarque

- "Adresse IP (LAN 1)", "Masq ss-rés (LAN 1)" et "Passerelle déf" peuvent être saisis uniquement si "Adresse IP (LAN 1)"

1)" (paramètre) est paramétré sur **"Manuel"**.

- Si la valeur pour **"Adresse IP (LAN 1)"**, **"Masq ss-rés (LAN 1)"**, ou **"Passerelle déf"** contient des nombres à 1 ou 2 chiffres, saisissez-les tels quels. N'entrez pas des nombres sous la forme [.001].
Exemple : l'adresse IP est [192.168.0.1].
 - Saisie correcte : [192.168.0.1]
 - Saisie incorrecte : [192.168.000.001]

"Serveur DNS" : utilisez [◀][▶] pour choisir si les informations sur l'adresse IP pour les serveurs DNS (**"Serveur DNS primaire"**, **"Serveur DNS secondaire"**) seront obtenues automatiquement du serveur DHCP ou seront paramétrées manuellement.

- **"Auto"** (défaut) : obtenir les informations sur l'adresse IP automatiquement.
- **"Manuel"** : paramétrer les informations sur l'adresse IP manuellement.

Remarque

- Pour sélectionner **"Auto"**, **"Adresse IP (LAN 1)"** (paramètre) doit être paramétré sur **"Auto"**.
- Le serveur DNS doit être paramétré pour utiliser KX-VC Series NAT Traversal Service, pour rechercher les mises à jour et pour télécharger le tout dernier logiciel depuis le réseau.

"Serveur DNS primaire" : saisissez l'adresse IP du serveur DNS primaire.

"Serveur DNS secondaire" : saisissez l'adresse IP du serveur DNS secondaire.

Remarque

- **"Serveur DNS primaire"** et **"Serveur DNS secondaire"** peuvent être saisis uniquement si **"Serveur DNS"** est paramétré sur **"Manuel"**.
- Si la valeur pour **"Serveur DNS primaire"** ou **"Serveur DNS secondaire"** contient des nombres à 1 ou 2 chiffres, saisissez-les tels quels. N'entrez pas des nombres sous la forme [.001].
Exemple : l'adresse IP est [192.168.0.1].
 - Saisie correcte : [192.168.0.1]
 - Saisie incorrecte : [192.168.000.001]

"LAN Mode (LAN 1)" : appuyez sur [ENTER] et utilisez [▲][▼] pour sélectionner le mode LAN.

- **"1 Gbps (Auto)"** : permet de négocier avec l'autre partie pour déterminer le mode LAN. Le réglage maximum est 1 Gbps (duplex intégral).

- **"1 Gbps (Fix)"** : permet de fixer le mode LAN sur 1 Gbps (duplex intégral).
- **"100 Mbps (Auto)"** (défaut) : permet de négocier avec l'autre partie pour déterminer le mode LAN. Le réglage maximum est 100 Mbps (duplex intégral).
- **"100 Mbps (Fix)"** : permet de fixer le mode LAN sur 100 Mbps (duplex intégral).
- **"10 Mbps (Fix)"** : permet de fixer le mode LAN sur 10 Mbps (duplex intégral).

Remarque

- Ce paramètre ne s'affiche que pour le KX-VC2000.
- Faites correspondre les paramètres à ceux du hub ou du routeur à connecter.
- Quand **"10 Mbps (Fix)"** est sélectionné, configurez la **"Bande max."** de **"Config. app"** sur 10 Mbps ou moins (Page 130).

16. Appuyez sur [G].

17. Sélectionnez **"Oui"** en utilisant les touches [◀][▶], puis appuyez sur [ENTER].

- Les paramètres prennent effet après le redémarrage automatique.

Remarque

- Si l'adresse IP ou le masque de sous-réseau contient une valeur invalide, un message apparaît pour vous demander de saisir une adresse IP ou un masque de sous-réseau valide.
- Une adresse multidestinataire ou une adresse de diffusion ne peut pas être utilisée comme adresse IP.
- Si vous éteignez l'unité et la redémarrez avant d'avoir terminé l'étape 14, vous devez recommencer à partir de l'étape 1. Si l'unité est redémarrée après avoir effectué l'étape 14, vous pouvez recommencer à partir de l'étape 15.

Faire un appel de vidéo conférence

Vous pouvez démarrer un appel de vidéo conférence en appliquant l'une des méthodes suivantes.

Remarque

- Assurez-vous que les périphériques (par ex., écran, caméra vidéo principale) sont allumés.
- Si une personne appelée ne répond pas à un appel de vidéo conférence dans les 60 secondes environ, il sera automatiquement mis fin à l'appel.
- Seuls les appels de vidéo conférence à 2 parties peuvent être passés via l'historique d'appels sortants.
- Le nombre de barres dans l'icône d'antenne est de 0 pour indiquer une bande passante de communication inférieure à 256 kbps par site. Dans ce cas, l'image et la qualité vocale peuvent être dégradées.
- Les appels de vidéo conférence ne peuvent pas être passés si le type d'appel programmé dans la liste des contacts (SIP ou H.323) a été paramétré sur **"OFF"** dans l'écran des paramètres de type d'appel.
- Si un appel de vidéo conférence est passé à l'aide d'un profil avec une restriction d'accès, et si vous souhaitez ajouter une partie à cet appel, vous ne pouvez pas appeler la partie en saisissant directement une adresse ou en utilisant l'historique d'appels.
- Si un appel de vidéo conférence est reçu pendant un autre appel de vidéo conférence, une boîte de dialogue s'affiche pour vous demander si vous souhaitez répondre ou non à l'appel de vidéo conférence entrant.

Utilisez [**◀**][**▶**] pour sélectionner **"Oui"** ou **"Non"** et tapez sur [**ENTER**].

- Sélectionnez **"Oui"** pour répondre à l'appel de vidéo conférence.
- Sélectionnez **"Non"** pour arrêter la réception de l'appel de vidéo conférence entrant et poursuivre votre appel de vidéo conférence actuel.

Appel à l'aide des numéros de connexion une-touche à partir de l'écran d'accueil

Remarque

- Pour appeler à l'aide des numéros de connexion une-touche, vous devez les paramétrer à l'avance (Page 136).

- 1 Appuyez sur **[HOME]**.
 - L'écran d'accueil s'ouvre.
- 2 Utilisez les touches de numérotation, saisissez un numéro de connexion une-touche (de 1 à 5).
 - Les informations enregistrées sur le numéro de connexion une-touche sélectionné s'affichent.

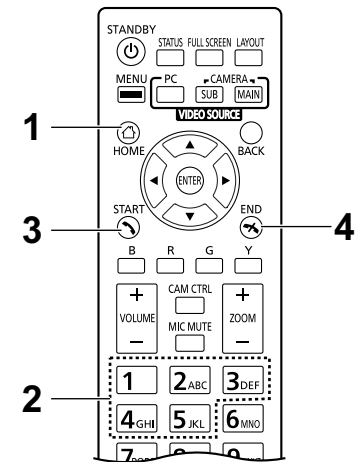
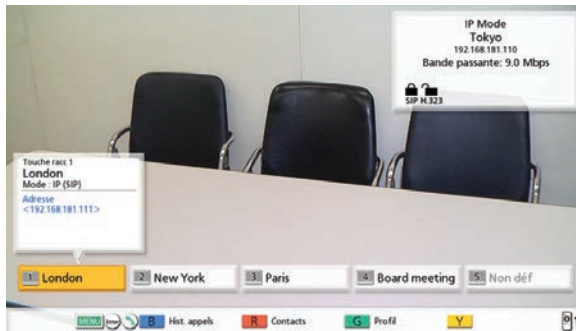

- 3 Appuyez sur **[START]** pour démarrer l'appel.
 - Vous pouvez aussi entamer l'appel en tapant sur **[ENTER]**.
- 4 Quand vous voulez mettre fin à l'appel, tapez sur **[END]**.
 - L'écran d'accueil s'ouvre.

Appel à partir de la liste des contacts (conférence à 2 parties)

Remarque

- Pour passer un appel de vidéo conférence à partir de la liste de contacts, vous devez d'abord enregistrer des contacts dans la liste de contacts (Page 112).
- Si "**Adresse IP (LAN 1)**" (paramètre) est paramétré sur "**Auto**" sur l'écran des paramètres réseau (Page 126) ou si "**Adresse IPv6 (LAN 1)**" (paramètre) est paramétré sur "**Auto (SLAAC)**" ou "**Auto (DHCP)**" (Page 128), l'adresse IP de l'unité est obtenue automatiquement et peut ainsi changer pour devenir l'adresse enregistrée dans la liste de contacts de l'autre partie vers une adresse IP différente. Dans ces cas, lorsque l'autre partie essaie de vous appeler en sélectionnant une adresse IP enregistrée depuis leur liste de contacts, l'appel n'est pas connecté. Pour plus détails, contactez votre administrateur réseau.

- 1 Appuyez sur **[MENU]**.
 - L'écran de menu s'affiche.
- 2 Sélectionnez "**Contacts**" avec les flèches **[▲][▼]**, puis appuyez sur **[ENTER]**.
 - L'écran de la liste des contacts s'affiche. Les entrées sont regroupées dans les onglets d'index et affichées par ordre alphabétique dans "**Site**".

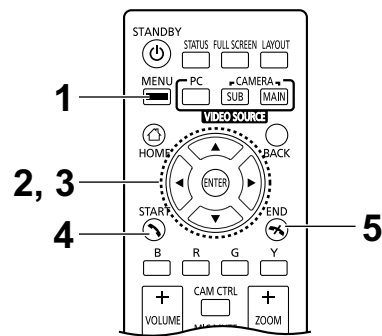
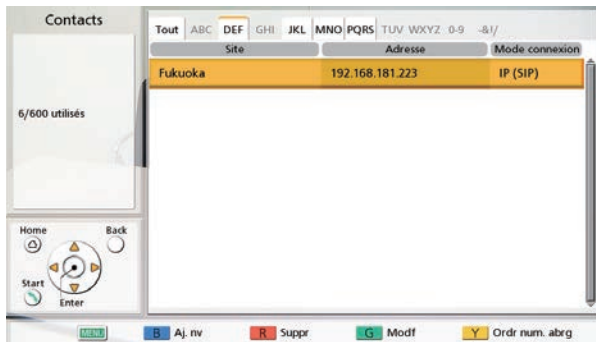

Remarque

- Si vous appuyez sur **[Y]**, les entrées s'affichent dans l'ordre des numéros abrégés.

- 3 Sélectionnez l'entrée que vous souhaitez appeler à l'aide des touches [▲][▼].
- Vous pouvez parcourir en avant et en arrière les onglets d'index en utilisant les touches [◀][▶] (les onglets d'index sans aucune entrée seront omis).
 - Appuyez sur un bouton numéroté de la télécommande pour passer à l'onglet d'index attribué à ce bouton, tel qu'indiqué ci-dessous.

Bouton numérique	Onglet Index
1	–
2	ABC
3	DEF
4	GHI
5	JKL
6	MNO
7	PQRS
8	TUV
9	WXYZ
0	0-9
*	-&!/'
#	–

Remarque

- Si l'affichage est classé par numéro abrégé à l'étape 2, vous pouvez cliquer sur un numéro abrégé (1 à 600) pour le sélectionner.
- 4 Appuyez sur [START] pour démarrer l'appel.
- 5 Quand vous voulez mettre fin à l'appel, tapez sur [END].
- L'écran d'accueil s'ouvre.

Appel à l'aide d'un profil (appels de vidéo conférence multi-parties)

Lorsque vous passez des appels de vidéo conférence multi-parties à partir de l'écran d'accueil, vous pouvez passer un appel en utilisant l'un des 20 profils (1 à 20).

Remarque

- Pour utiliser des profils avec le KX-VC1000, vous devez saisir la clé d'activation pour la prise en charge 4 Point Built-in MCU (Page 21).
- Pour appeler à l'aide d'un profil, vous devez avoir programmé un profil à l'avance dans les paramètres de profil (Page 115).

- 1 Appuyez sur **[MENU]**.
 - L'écran de menu s'affiche.
- 2 Sélectionnez "**Profil**" avec les flèches **[▲][▼]**, puis appuyez sur **[ENTER]**.
 - L'écran de la liste des profils s'affiche.

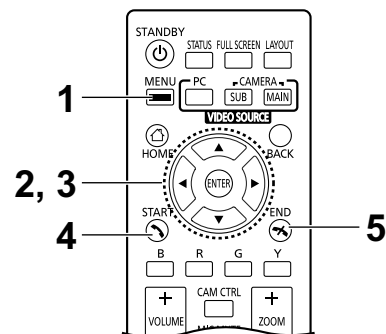

- 3 Sélectionnez le profil que vous voulez utiliser pour passer un appel en utilisant les touches **[▲][▼]**.
- 4 Appuyez sur **[START]** pour démarrer l'appel.
- 5 Quand vous voulez mettre fin à l'appel, tapez sur **[END]**.
 - Pour mettre fin à un appel de vidéo conférence multi-parties, reportez-vous à "Déconnexion de parties pendant un appel de vidéo conférence (Page 74)".

Remarque

- Vous pouvez passer un appel de vidéo conférence en changeant la partie du profil sélectionné avant de démarrer l'appel en appuyant sur **[START]**. Notez que la destination de connexion sélectionnée ne sera pas enregistrée.

1. Appuyez sur **[B]**.
 - L'écran des paramètres de profil s'affiche.
2. Sélectionnez **"Site"** en utilisant les touches **[▲]** **[▼]**, puis appuyez sur **[ENTER]**.
 - L'écran de sélection de la partie que vous souhaitez appeler à partir du profil s'affiche.
3. Sélectionnez la partie en utilisant les touches **[▲]** **[▼]**, puis appuyez sur **[ENTER]**.
 - La sélection d'un élément ajoute ou supprime le symbole "✓" pour l'élément dans la colonne de sélection. Les contacts avec un symbole "✓" seront appelés.
4. Appuyez sur **[START]** pour démarrer l'appel.
 - Une boîte de dialogue s'affiche pour confirmer le démarrage d'un appel.
5. Utilisez les touches **[◀]** **[▶]** pour sélectionner **"Oui"** et appuyez sur **[ENTER]**.

Appeler en saisissant directement une adresse IP

Lors de l'utilisation du mode IP, vous pouvez passer un appel de vidéo conférence en saisissant l'adresse IP (ou le nom d'hôte), l'adresse SIP URI (ou le nom d'utilisateur SIP), l'extension H.323, le nom H.323 ou le numéro de la salle de conférence MCU@adresse IP. Lors de l'utilisation du mode Traversée NAT, vous pouvez passer un appel en saisissant le numéro de connexion.

Remarque

- Lors de l'utilisation d'un KX-VC1000 pour lequel la prise en charge 4 Point Built-in MCU n'est pas activée, une connexion peut être établie et "**Mode connexion**", "**Site**" et "**Bande Passante**" sont affichés pour "**Mode de connexion 1**", "**Site 1**" et "**Bande Passante / Site**".

- Appuyez sur **[MENU]**.
 - L'écran de menu s'affiche.
- Sélectionnez "**Comp. man.**" avec les flèches **[▲][▼]**, puis appuyez sur **[ENTER]**.
 - L'écran de numérotation manuelle s'affiche. (La capture d'écran est celle qui apparaît quand on utilise le KX-VC1600 (avec fonctionnalités standard).)

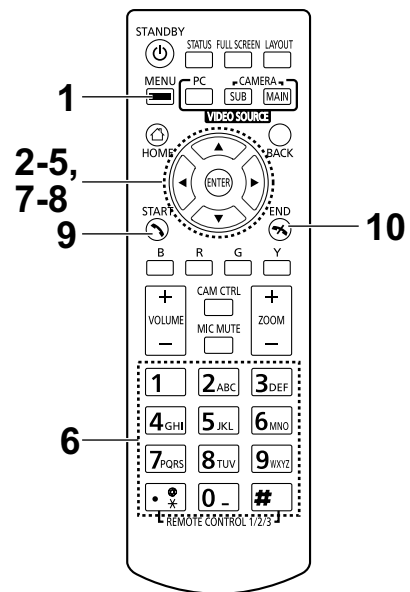
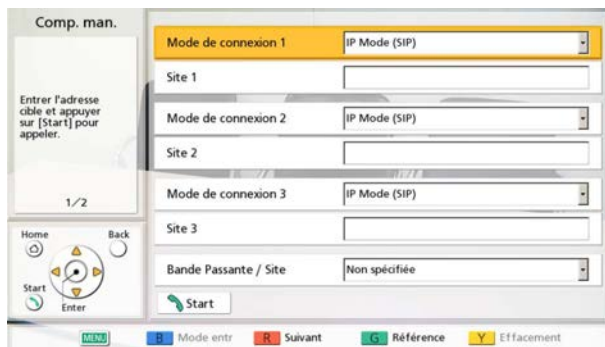

Remarque

- Vous pouvez afficher l'écran de numérotation manuelle en appuyant sur la touche **[START]** de l'écran d'accueil au lieu d'effectuer les étapes 1 et 2.
- Utilisez **[▲][▼]** pour sélectionner le mode de connexion que vous souhaitez saisir ("**Mode de connexion 1**" à "**Mode de connexion 3**"), puis appuyez sur **[ENTER]**.
 - Utilisez **[▲][▼]** pour sélectionner le mode de connexion ("**IP Mode (SIP)**", "**IP Mode (H.323)**", "**NAT Traversal Mode**").
 - Utilisez **[▲][▼]** pour sélectionner le site ("**Site 1**" à "**Site 3**").

- 6 Lors de l'utilisation du mode IP, saisissez l'adresse IP (ou le nom d'hôte), l'adresse SIP URI (ou le nom d'utilisateur SIP), l'extension H.323, le nom H.323 ou le numéro de la salle de conférence MCU@adresse IP. Lors de l'utilisation du mode Traversée NAT, saisissez le numéro de connexion (7 chiffres).

Remarque

- Pour démarrer des appels de vidéo conférence multi-parties, répétez les étapes 3 à 6.
 - Pour appeler plus de 4 parties, appuyez sur **[R]** pour afficher la page suivante.
- 7 Utilisez les touches **[▲][▼]** pour sélectionner "**Bande Passante / Site**" et appuyez sur **[ENTER]** sur la première page.
- 8 Utilisez **[▲][▼]** pour sélectionner la bande passante sortante/le site à utiliser ("**Non spécifiée**", "**256 kbps**"–"**18 Mbps**"). (La valeur maximum pouvant être sélectionnée par défaut : "**9.0 Mbps**")
- 9 Appuyez sur **[START]** pour démarrer l'appel.
- 10 Quand vous voulez mettre fin à l'appel, tapez sur **[END]**.
- L'écran d'accueil s'ouvre.

Remarque

- Lors de l'utilisation du KX-VC1300, vous pouvez faire des appels de vidéo conférence avec un maximum de 3 parties simultanément. Lorsque vous utilisez le KX-VC1600, le maximum est de 5 parties en simultané, et si vous disposez de la clé d'activation (KX-VCS304) pour les caractéristiques avancées, vous pouvez passer des appels de vidéo conférence multi-parties avec un maximum de 9 parties. Quand vous utilisez le KX-VC2000, le maximum est de 15 parties en simultané, et si vous avez la clé d'activation (KX-VCS305) pour les caractéristiques avancées, vous pouvez passer des appels de vidéo conférence multi-parties avec un maximum de 19 ou 23 parties.
- Le KX-VC1000 peut se connecter à une partie. La clé d'activation KX-VCS314 vous permet de vous connecter à un maximum de 3 parties.
- Si une adresse IPv4 contient des nombres à 1 ou 2 chiffres, saisissez ces nombres tels quels. Ne les saisissez pas sous le format [.001].
Exemple : l'adresse IP est [192.168.0.1].
– Saisie correcte : [192.168.0.1]
– Saisie incorrecte : [192.168.000.001]
- Pour le format de saisie de l'adresse IPv6, reportez-vous à la Page 48.
- Lorsque vous effectuez un appel en spécifiant un numéro de port d'adresse IPv6, indiquez l'adresse IPv6 entre crochets.
(Exemple de saisie) [2001:db8::10]:5060
- Pour passer un appel de vidéo conférence en saisissant un SIP URI (nom d'utilisateur SIP@nom de domaine SIP), vous devez paramétrer "**Serveur SIP**" sur "**ON**" et indiquer "**Adresse du serveur SIP**", "**Nom d'utilisateur SIP**", et "**Nom de domaine SIP**". Spécifiez également "**Authentification Digest**", "**ID Authentification**", et "**M/passe d'authentification**" si nécessaire (Page 155). Pour plus de détails, contactez votre administrateur réseau.
- Lorsque vous passez un appel de vidéo conférence dans votre propre domaine SIP, vous pouvez effectuer l'appel en saisissant le nom d'utilisateur SIP de l'autre partie. Lorsque l'autre partie n'est pas

dans votre domaine SIP, vous devez également inclure son nom de domaine SIP avec son nom d'utilisateur SIP.

Lorsque le nom de domaine SIP n'est pas précisé, votre propre nom de domaine SIP est automatiquement annexé à l'adresse et l'appel est passé. Soyez prudent, car parfois ce n'est pas la partie désirée qui est appelée.

- Reportez-vous à la Page 48 pour plus de détails concernant les caractères qui peuvent être utilisés pour la saisie des adresses.
Saisissez une valeur conforme aux normes. Pour plus de détails, contactez votre administrateur réseau.
- Pour passer un appel de vidéo conférence en saisissant un numéro de salle de conférence MCU@adresse IP, "**Serveur SIP**" et "**Gatekeeper**" doivent être paramétrés sur "**OFF**" (Page 156, Page 157).
- Si l'autre partie utilise le KX-VC300/KX-VC600 avec une version de logiciel antérieure à 3.00 (version 3.00 non comprise), vous ne pouvez pas passer d'appel de vidéo conférence en utilisant H.323. Vous devez paramétrer "**SIP**" sur "**ON**" dans l'écran des paramètres de type d'appel (Page 155).
- Les éléments ayant été paramétrés sur "**OFF**" dans l'écran des paramètres de type d'appel (Page 155) ne peuvent pas être configurés dans les paramètres de mode de connexion.
- Vous pouvez vous reporter à la liste des contacts ou à l'historique d'appels lorsque vous saisissez une destination en suivant la procédure ci-dessous à partir de l'écran de numérotation manuelle (vous ne pouvez pas saisir de destination en utilisant le profil) :

Lors de l'utilisation du mode IP : l'adresse IP (ou le nom d'hôte), l'adresse SIP URI (ou le nom d'utilisateur SIP), l'extension H.323, le nom H.323 ou le numéro de la salle de conférence MCU@adresse IP

Lors de l'utilisation du mode Traversée NAT : le numéro de connexion

1. Appuyez sur [**G**].
 - Une boîte de dialogue s'affiche pour sélectionner la liste des contacts ou l'historique d'appels.
 2. Utilisez les touches [**▲**][**▼**] pour sélectionner la liste des contacts ou l'historique d'appels, puis appuyez sur [**ENTER**].
 3. Utilisez les touches [**▲**][**▼**] pour sélectionner le contact auquel vous souhaitez vous reporter.
 - Pour la liste des contacts, vous pouvez utiliser [**◀**][**▶**] ou les touches numériques de la télécommande pour sélectionner l'onglet affiché (Page 55).
 - Pour l'historique d'appels, appuyez sur [**G**] pour basculer entre l'historique d'appels entrants et l'historique d'appels sortants.
 4. Appuyez sur [**ENTER**].
- Si vous utilisez H.323, vous pouvez aussi appeler en entrant ce qui suit pour l'autre partie.
 - Adresse IP (ou nom d'hôte) extension %H.323 (ou nom H.323)
 - Adresse IP (ou nom d'hôte) extension ##H.323 (ou nom H.323)
 - Lorsque le correspondant a été sélectionné dans la liste des contacts, le nom du site de l'autre partie est affiché.
 - Lorsque le correspondant a été sélectionné dans l'historique des appels, la sélection d'un contact par son nom de site affiché dans l'historique affiche le nom du site de l'autre partie.
 - Pour une partie qui affiche un nom de site, le nom du site peut être modifié par saisie directe de lettres et de chiffres en appuyant sur [**Y**] pour supprimer le nom du site, puis en saisissant le nouveau nom.

Appel à partir de l'historique d'appels

Vous pouvez passer un appel de vidéo conférence depuis l'historique d'appels. L'historique d'appels est divisé en appels sortants et entrants. Les 100 derniers appels de vidéo conférence émis et reçus sont enregistrés dans l'historique d'appels sortants et entrants. Les informations comme le nom de contact, le nom de groupe, l'adresse¹, la date et l'heure, la durée de l'appel, le résultat de l'appel et le mode de connexion sont affichées pour chaque appel sur l'écran d'historique d'appels sortants et l'écran d'historique d'appels entrants. Si l'adresse d'une entrée dans l'historique d'appels est supprimée de la liste des contacts ou modifiée dans cette même liste, le nom de contact dans l'entrée de l'historique d'appels sera remplacé par l'adresse.

¹ L'adresse est présentée comme suit.

Adresse IP/nom d'hôte/adresse SIP URI/extension H.323/nom H.323/numéro de salle de conférence MCU@adresse IP/nom d'utilisateur SIP MCU@adresse IP/numéro de connexion. (Lors de l'utilisation du mode Traversée NAT, le numéro de connexion est affiché.)

Remarque

- Si l'autre partie utilise le même nom de domaine SIP que vous, seul le nom d'utilisateur SIP et non le SIP URI (nom d'utilisateur SIP@nom de domaine SIP) s'affiche dans l'historique des appels.

Historique d'appels sortants :

- Pour les appels de vidéo conférence émis via la liste des contacts, le nom de contact s'affiche. Pour les appels de vidéo conférence émis en saisissant directement l'adresse IP (ou le nom d'hôte)/l'adresse SIP URI/l'extension H.323/le nom H.323/le numéro de salle de conférence MCU@adresse IP/le numéro de connexion (Page 58), ces informations s'affichent à la place du nom de contact. (Ces informations s'affichent même si une entrée correspondante existe dans la liste des contacts.)
- Même lorsqu'un profil est utilisé pour passer un appel de vidéo conférence, l'appel apparaît dans l'historique d'appels sortants. Vous pouvez alors passer un appel de vidéo conférence avec un profil à partir de l'historique d'appels sortants.
- Si des appels de vidéo conférence consécutifs sont émis vers le même destinataire, seul le dernier appel figurera dans l'historique d'appels sortants.

Historique d'appels entrants :

- Si l'adresse IP/l'adresse SIP URI/l'extension H.323/le nom H.323/le numéro de salle de conférence MCU@adresse IP/le numéro de connexion de la partie appelante est enregistré dans la liste des contacts, le nom de contact/le nom de groupe est affiché. Autrement, l'adresse IP (ou le nom d'hôte)/l'adresse SIP URI/l'extension H.323/le nom H.323/le numéro de salle de conférence MCU@adresse IP/le nom d'utilisateur SIP MCU@adresse IP/le numéro de connexion s'affiche.
- En fonction du type de MCU, un appel de vidéo-conférence peut être reçu depuis le nom d'utilisateur SIP MCU@adresse IP au lieu du numéro de salle de conférence MCU@adresse IP. Le cas échéant, vous ne pouvez pas appeler directement la salle de conférence MCU depuis l'historique d'appels entrants.
- Si plusieurs appels de vidéo conférence non répondus consécutifs sont reçus de la même partie, seul le dernier appel figurera dans l'historique d'appels entrants.
- Lors de la connexion à un système de vidéo conférence non-Panasonic, il se peut que vous ne puissiez pas passer d'appels de vidéo conférence avec les adresses SIP URI (ou les noms d'utilisateurs SIP)/l'extension H.323/le nom H.323 dans l'historique d'appels entrants. Le cas échéant, contactez votre administrateur réseau.

Commencer une vidéo conférence



- 1 Appuyez sur **[MENU]**.
 - L'écran de menu s'affiche.
- 2 Sélectionnez "**Hist. appels**" avec les flèches **[▲]****[▼]**, puis appuyez sur **[ENTER]**.
 - L'écran d'historique des appels sortants s'affiche.

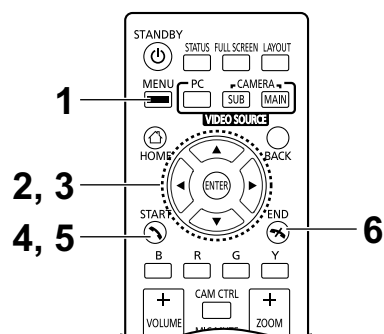

Site	PID	Date et heure	Durée	Résultat
London	-	2020/JUL/13 14:23	01:10:50	●
London	-	2020/JUL/12 14:21	01:10:23	○
London	-	2020/JUL/09 19:33	00:58:30	○
New York	-	2020/JUL/08 19:33	00:44:15	○
London	-	2020/JUL/07 15:30	00:55:20	○
Paris	-	2020/JUL/07 10:05	02:01:48	○
Paris	-	2020/JUL/06 12:23	01:00:01	○
Paris	-	2020/JUL/01 20:42	02:01:22	○
New York	-	2020/JUN/01 20:32	01:01:44	○



Remarque

- Quand vous effectuez un appel en utilisant un profil ou quand un appel est reçu pendant des paramètres de veille du profil, l'appel est ajouté à l'historique des appels sortants et entrants entre les parties, et un historique de profil montrant le profil utilisé s'affiche. L'identifiant du profil (PID) s'affiche dans l'historique du profil ainsi que les historiques d'appels sortants et entrants individuels qui ont utilisé le profil. Cependant, si vous utilisez un KX-VC1000 pour lequel la prise en charge 4 Point Built-in MCU n'est pas activée, la colonne d'identifiant de profil (PID) n'est pas affichée.
- Le résultat de l'appel de vidéo conférence est affiché dans la colonne "**Résult**" comme suit :
 -  : l'appel de vidéo conférence a été établi.
 -  : l'appel de vidéo conférence n'a pas été établi.
 - — : l'appel de vidéo conférence a été effectué à l'aide de la fonction multicast ou un profil a été utilisé.
- Pour passer à l'écran d'historique des appels entrants, appuyez sur **[G]**. Vous pouvez alterner entre l'écran d'historique des appels sortants et l'écran d'historique des appels entrants en appuyant sur **[G]**.
- Dans l'historique des appels entrants, si une partie n'est pas enregistrée dans votre liste de contacts, l'adresse reçue de la partie est affichée.
- Dans l'historique d'appels sortants, si une partie est enregistrée dans votre liste de contacts, le nom de contact est affiché. Toutefois, lors d'un appel en saisissant une adresse IP (ou un nom d'hôte), une adresse SIP URI (ou un nom d'utilisateur SIP), une extension H.323, un nom H.323 ou un numéro de salle de conférence MCU@adresse IP/un numéro de connexion (Page 58), même si la partie est enregistrée dans votre liste de contacts, les informations saisies s'affichent à la place du nom de contact.

- Lorsqu'un nouveau contact dans l'historique des appels entrants est ajouté à votre liste de contacts, l'historique des appels entrants est actualisé pour afficher les détails de la liste des contacts.
 - Lorsqu'une partie non enregistrée dans votre liste de contacts est sélectionnée, si vous appuyez sur **[B]**, l'écran d'enregistrement de la liste des contacts s'affiche et un nouveau contact peut être enregistré (Page 114). De même, vous ne pouvez peut-être pas enregistrer d'adresse URI SIP (ou de nom d'utilisateur SIP), d'extension H.323 ou de nom H.323 depuis l'historique des appels entrants dans la liste de contacts pour des raisons telles que la non-conformité aux normes applicables. Vous devez alors contacter votre administrateur réseau.
- 3 Sélectionnez la partie que vous voulez appeler avec les touches **[▲][▼]**.

Remarque

- Si vous appuyez sur **[ENTER]**, l'écran des détails d'historique d'appels s'affiche. (Ne s'affiche pas lorsque l'historique du profil ou l'historique des appels multicast (sortants) est sélectionné.)

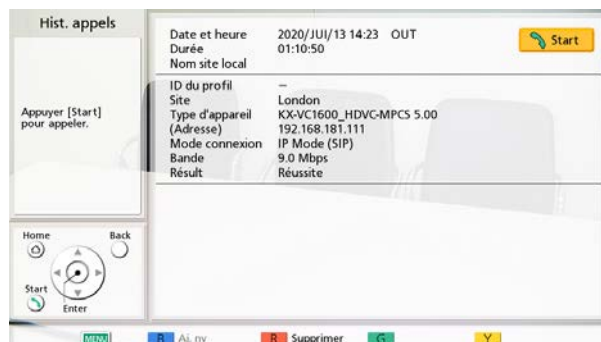

- Lorsque vous ne sélectionnez pas de site local (Page 121), les valeurs des paramètres de base sont affichées pour **"Nom site local"**.
- **"Bande"** affiche la bande passante équitablement partagée pour les sites connectés.
- En fonction de l'autre partie, **"Type d'appareil"** peut être vierge.
- Lors de l'utilisation d'un KX-VC1000 pour lequel la prise en charge 4 Point Built-in MCU n'est pas activée, **"ID du profil"** n'est pas affiché.

- 4 Appuyez sur **[START]**.
 - L'écran de numérotation manuelle s'affiche. (Ne s'affiche pas lorsque l'historique multicast était sélectionné.)

Remarque

- Vous pouvez modifier le nombre de sites appelés ou l'adresse de l'autre partie.
- 5 Appuyez sur **[START]** pour démarrer l'appel.
 - 6 Quand vous voulez mettre fin à l'appel, tapez sur **[END]**.
 - L'écran d'accueil s'ouvre.

Répondre à un appel de vidéo conférence

Selon votre paramétrage, vous pouvez répondre à une demande de participation à un appel de vidéo conférence manuellement (réponse manuelle), automatiquement (réponse automatique) ou de manière forcée (réponse forcée) (Page 130).

Remarque

- Assurez-vous que les périphériques (par ex., écran, caméra vidéo principale) sont allumés.
- Pour les sites ayant le rôle de "sites secondaires" dans les appels de vidéo conférence multi-parties utilisant la MCU intégrée du site principal, paramétrez **"Plus d'un appel entrant"** sur **"OFF"** dans **"Config. app"** pour chaque site secondaire. Avec ce paramètre, les appels ne peuvent pas être reçus pendant un appel de vidéo conférence.

Réglage en mode de réponse manuelle

Lorsqu'un appel de vidéo conférence arrive en entrée, une sonnerie d'appel entrant retentit et une boîte de dialogue se présente.

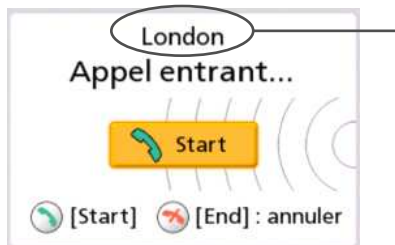

Lorsque l'appelant est enregistré dans la liste des contacts, le site de l'appelant est affiché.

Si l'appelant n'est pas enregistré, l'adresse IP, le numéro de connexion ou d'autres informations relatives à l'appelant sont affichés.

Remarque

- Si l'autre partie utilise le même nom de domaine SIP que vous, seul le nom d'utilisateur SIP et non le SIP URI (nom d'utilisateur SIP@nom de domaine SIP) s'affiche.
- Si le nom du groupe/site, le nom d'hôte, l'adresse SIP URI (ou le nom d'utilisateur SIP), l'extension H.323 ou le nom H.323 de l'appelant est trop long pour être affiché, il sera abrégé et terminera par "...".

Utilisation

- 1 Appuyez sur **[START]**.
 - La vidéoconférence commence.
 - Vous pouvez aussi entamer l'appel de vidéo conférence en tapant sur **[ENTER]**.

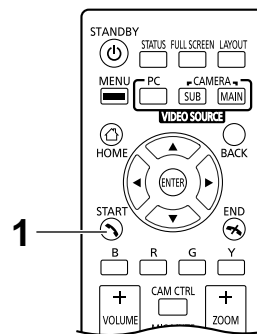

Remarque

- Si vous ne répondez pas à un appel de vidéo conférence dans les 60 secondes environ, il sera automatiquement mis fin à l'appel.
- Si un appel de vidéo conférence est reçu pendant la tenue d'un appel de vidéo conférence, une boîte de dialogue s'affiche pour demander si vous souhaitez répondre ou non à cet appel de vidéo conférence (uniquement lorsque **"Plus d'un appel entrant"** est paramétré sur **"ON"** dans **"Config. app"**).

Utilisez **[◀][▶]** pour sélectionner **"Oui"** ou **"Non"** et appuyez sur **[ENTER]**.

- Quand **"Oui"** est sélectionné, vous pouvez répondre à un appel de vidéo conférence.
- Quand **"Non"** est sélectionné, vous pouvez arrêter la réception d'un appel de vidéo conférence et poursuivre l'appel de vidéo conférence en cours.

Réglage en mode de réponse automatique

Lorsqu'un appel de vidéo conférence entre alors que l'écran d'accueil est affiché, la réponse est automatique après une sonnerie et la transmission commence. Lorsqu'un appel de vidéo conférence entre alors qu'un écran autre que l'écran d'accueil est affiché, une boîte de dialogue s'affiche et l'appel entrant se poursuit.

Réponse forcée

Lorsqu'un appel de vidéo conférence entre, la réponse se fait automatiquement, qu'il y ait des appels existants ou non, puis la transmission commence.

Connexion à une MCU

La connexion à une MCU vous permet de passer un appel de vidéo conférence avec 25 parties ou plus.

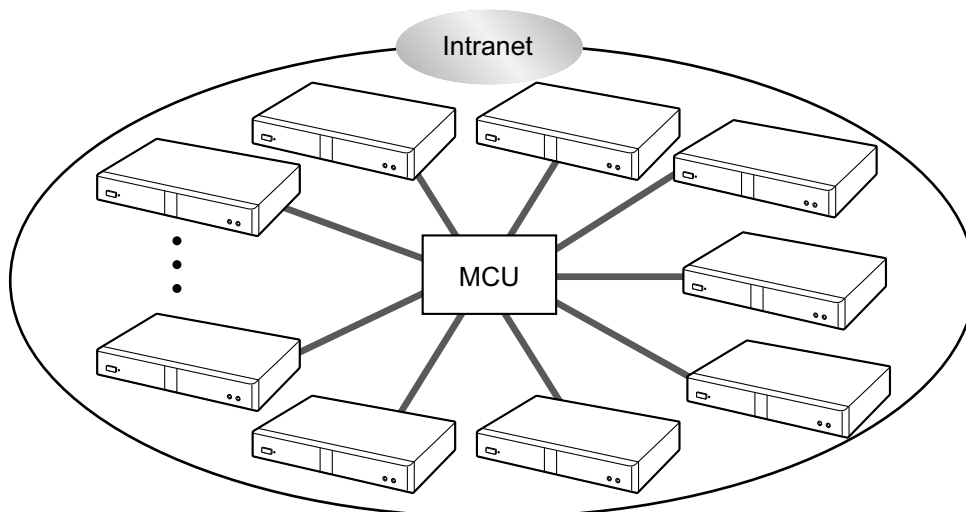

Remarque

- Les MCU auxquelles vous souhaitez vous connecter doivent respecter les critères suivants. Confirmez les paramètres de la MCU.
 - Prend en charge la communication SIP ou H.323
 - Prend en charge la communication avec les profils H.264 Baseline Profile et H.264 High Profile
 - Prend en charge la communication avec les codecs vocaux G.711, G.722, G.722.1, et G.722.1 Annexe C
- Pour en savoir plus sur les types de MCU auxquelles vous pouvez vous connecter, contactez votre revendeur.
- Les appels de vidéo conférence vers une MCU via un serveur SIP en utilisant une adresse SIP URI ne sont pas garantis. Les adresses IP doivent être configurées pour faire des appels.
- Les spécifications de connexion (ex. résolution) et les fonctions disponibles (ex. partage de contenu) varient en fonction de la MCU à laquelle vous vous connectez. Pour plus de détails, contactez votre revendeur.
- La procédure de connexion à une MCU diffère selon la MCU. Pour connaître les détails, contactez votre revendeur.
- L'audio envoyé vers l'autre partie est monaural.
- Lorsque vous affichez une image de la caméra vidéo auxiliaire, vous ne pouvez pas envoyer d'image fixe en provenance de la caméra vidéo auxiliaire.
- Il se peut que la communication chiffrée ne soit pas prise en charge. Dans ce cas, connectez-vous à une MCU sur Intranet ou via un VPN. Pour connaître les détails, contactez votre revendeur.
- Pour la connexion à une MCU, la plus petite valeur de bande passante parmi les paramètres suivants est appliquée. Selon les conditions du réseau, vous devez spécifier un paramètre de bande passante approprié.
 - **"Bande max."** (Page 130) dans **"Config. app"**
 - **"Bande max. / site (LAN1)"/"Bande max. / site (LAN2)"** (Page 130, Page 130) dans **"Config. app"**
 - **"Bande max."** enregistré dans la liste des contacts (Page 112)
 - **"Bande Passante / Site"** lorsque le contact est saisi directement et qu'un appel est effectué (Page 59)

Utiliser une MCU à distance à l'aide de tonalités

Lors de la connexion à une MCU, vous pouvez envoyer des tonalités en tapant sur des touches (0–9, #, ou ✱) de la télécommande. Cette opération vous permettra d'utiliser (par ex. changer la disposition à l'écran) la MCU à distance.

Remarque

- Les caractéristiques et opérations pouvant être réalisées à distance varient selon la MCU.
- Si la MCU à laquelle vous êtes connecté ne prend pas en charge de tonalités, un message d'erreur s'affiche.
- Si l'autre partie vous envoie des tonalités, le son peut être interrompu ou une sonnerie peut retentir.
- Vous pouvez commander le dispositif de l'autre partie à l'aide de tonalités avec le KX-VC2000/ KX-VC1600/KX-VC1300/KX-VC1000/ HDVC-MPCS.

- 1 Entrez un tonalité (0–9, #, ou ✱).
 - L'écran de saisie (1) s'ouvre.



Remarque

- L'écran de saisie peut uniquement contenir jusqu'à 16 caractères. Si vous saisissez 17 caractères, la première saisie de caractères ne s'affichera pas dans l'écran de saisie mais tous les tonalités seront envoyés.
- L'écran de saisie ne s'ouvrira pas avant d'avoir saisi un tonalité.
- Si un tonalité n'est pas saisi sous 3 secondes, l'écran de saisie disparaît.
- Si vous saisissez des tonalités une fois que l'écran de saisie a disparu, les tonalités préalablement saisis s'affichent également.

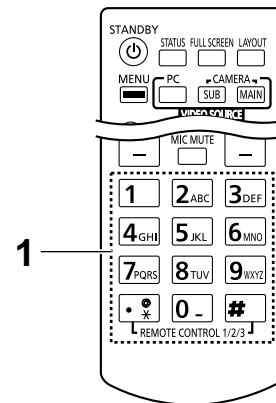

Ajout de parties à un appel de vidéo conférence existant (à l'exception des sites secondaires)

Un site dans un appel de vidéo conférence à 2 parties ou le site principal peut utiliser les opérations suivantes pour ajouter des parties à un appel existant.

Remarque

- Lors de l'utilisation d'un KX-VC1000 pour lequel la prise en charge 4 Point Built-in MCU n'est pas activée, "Appeler" n'est pas affiché et vous ne pouvez pas vous connecter à une autre partie lors d'une vidéo conférence.

1. Appuyez sur [MENU].
 - L'écran du menu de communication s'affiche.
2. Utilisez les touches [▲][▼][◀][▶] pour sélectionner "Appeler" et appuyez sur [ENTER].
 - Une boîte de dialogue s'affiche pour sélectionner une méthode de numérotation.



Remarque

- Pour les sites participant à un appel de vidéo conférence ayant été établi à l'aide de méthodes autres que l'appel via un profil, la boîte de dialogue ne s'affiche pas et l'écran de numérotation manuelle s'affiche à la place.
 - Pour les sites participant à un appel de vidéo conférence ayant été établi à l'aide de l'appel via un profil avec la restriction d'accès définie sur "ON" dans les paramètres de profil, la boîte de dialogue ne s'affiche pas et le profil utilisé pour passer l'appel est sélectionné.
3. Utilisez les touches [▲][▼] pour sélectionner la méthode de numérotation ("Profil" ou "Comp. man.").

Lors de la sélection de profil :

- L'écran de sélection du site s'affiche.



1. Sélectionnez le site que vous souhaitez ajouter en utilisant les touches [▲][▼] et appuyez sur [ENTER].
 - "✓" s'affiche dans le champ de sélection.

Lors de la sélection de la numérotation manuelle :

- L'écran de numérotation manuelle s'affiche. (La capture d'écran est celle qui apparaît lorsqu'on utilise le KX-VC1600 (avec caractéristiques standard).)



1. Programmez les informations de l'autre partie que vous souhaitez ajouter en utilisant les touches [▲] [▼].

Remarque

- Vous pouvez vous reporter à la liste des contacts ou à l'historique d'appels lors de la saisie des informations de l'autre partie.
 - ① Appuyez sur [G].
 - Une boîte de dialogue s'affiche pour sélectionner la liste des contacts ou l'historique d'appels.
 - ② Utilisez les touches [▲][▼] pour sélectionner la liste des contacts ou l'historique d'appels, puis appuyez sur [ENTER].
 - ③ Utilisez les touches [▲][▼] pour sélectionner le contact auquel vous souhaitez vous reporter.
 - Pour la liste des contacts, vous pouvez utiliser [◀][▶] ou les touches numériques de la télécommande pour sélectionner l'onglet affiché (Page 55).
 - Pour l'historique d'appels, appuyez sur [G] pour basculer entre l'historique d'appels entrants et l'historique d'appels sortants.
 - ④ Appuyez sur [ENTER].

4. Appuyez sur [START].

Remarque

- Si votre propre site devient un site secondaire, vous pouvez ajouter des sites supplémentaires à un appel de vidéo conférence en suivant la procédure "Ajout de parties à un appel de vidéo conférence existant (à l'exception des sites principaux) (Page 73)".
- Lorsque le correspondant a été sélectionné dans la liste des contacts, le nom du site de l'autre partie est affiché.
- Lorsque le correspondant a été sélectionné dans l'historique des appels, la sélection d'un contact par son nom de site affiché dans l'historique affiche le nom du site de l'autre partie.
- Pour une partie qui affiche un nom de site, le nom du site peut être modifié par saisie directe de lettres et de chiffres en appuyant sur [Y] pour supprimer le nom du site, puis en saisissant le nouveau nom.
- Pour plus d'informations sur le nombre de sites auxquels il est possible de se connecter, reportez-vous à la Page 59.

Ajout de parties à un appel de vidéo conférence existant (à l'exception des sites principaux)

Un site secondaire dans une conférence à plusieurs parties ou un site dans un appel de vidéo conférence à 2 parties peut utiliser les opérations suivantes pour ajouter des parties à un appel existant.

Remarque

- **"Site"** doit être configuré pour les paramètres de profil du site principal (Page 117).
- Lorsque le site principal reçoit des identifiants de profil de sites secondaires, le site principal appelle le **"Site"** correspondant à l'identifiant.
- Dans un appel de vidéo conférence à 2 parties, le site qui reçoit l'identifiant de profil devient le site principal et effectue l'appel.
- Les sites principaux n'appellent pas en utilisant des profils correspondant à **"Site"**. (Les sites enregistrés sur **"Site"** ne sont utilisés que comme listes d'adresses et les autres paramètres de profil ne sont pas utilisés.)

1. Appuyez sur [#] [1] [X] [X] (XX : 01 à 20)

- Le site principal appelle le site enregistré sur **"Site"** conformément à l'identifiant de profil (XX : 01 à 20).

Diagramme

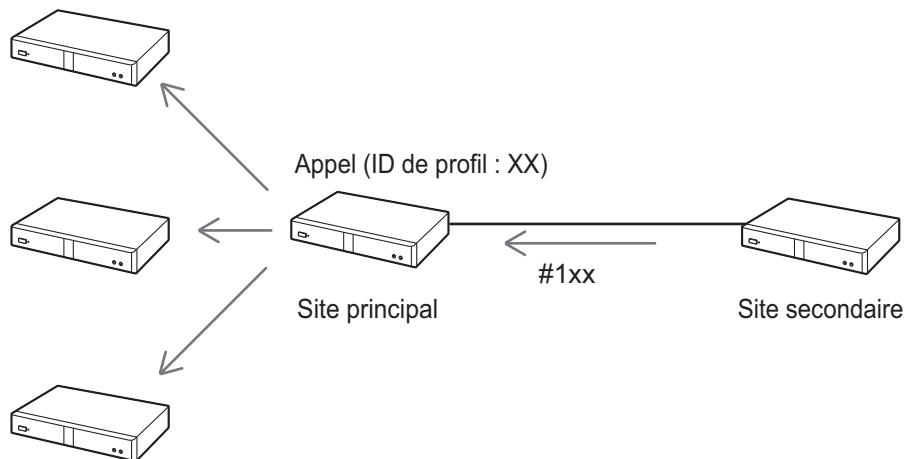

Remarque

- Il n'est pas possible d'ajouter d'autres parties lorsque **"DTMF pour comp. / déconnecter"** dans **"Réglage MCU"** est réglé sur **"OFF"** pour les sites principaux (Page 136).
- Différents identifiants de profil peuvent être définis en répétant l'étape 1 à plusieurs reprises.
- Plusieurs sites secondaires peuvent définir leur identifiant de profil sur un site principal à l'étape 1.
- Dans les situations suivantes, il n'est pas possible d'ajouter des sites à partir de sites secondaires.
 - Appels passés depuis des profils
 - Appels démarrés par des paramètres de profil conformément aux paramètres de veille de profil
 - Pendant le partage de contenus avec double flux
 - Lorsque le site principal partage des contenus avec simple flux
 - Pendant que l'écran d'information ou l'écran d'état des connexions est affiché
- Pour plus d'informations sur le nombre de sites pouvant être connectés, reportez-vous à la Page 59.

Déconnexion de parties pendant un appel de vidéo conférence

Vous pouvez déconnecter des parties pendant un appel de vidéo conférence.

Déconnexion d'une conférence à 2 parties

1. Appuyez sur **[END]**.
 - L'appel de vidéo conférence est déconnecté.

Déconnexion d'une conférence multi-parties (site principal uniquement)

1. Appuyez sur **[END]**.
 - Une boîte de dialogue s'affiche pour sélectionner la partie que vous souhaitez déconnecter. (La capture d'écran est celle qui apparaît lorsqu'on utilise le KX-VC1600 (avec caractéristiques standard).)

Remarque

- À l'étape 1, le fait d'appuyer sur **[MENU]**, d'utiliser les touches **[▲][▼][◀][▶]** pour sélectionner "**Déconnecter**", puis d'appuyer sur **[ENTER]** affiche également la boîte de dialogue.



2. Sélectionnez la partie que vous souhaitez déconnecter en utilisant les touches **[▲][▼][◀][▶]** et appuyez sur **[ENTER]**.
 - La partie sélectionnée est déconnectée.

Déconnexion d'une conférence multi-parties (site secondaire uniquement)

Lors de la déconnexion du site local

1. Appuyez sur **[END]**.
 - L'appel de vidéo conférence n'est déconnecté que pour le site secondaire utilisé.

Lors de la déconnexion d'autres sites que le site local

1. Appuyez sur **[#] [1] [9] [9]**.
 - Les appels entre le site secondaire utilisé et le site principal se poursuivent, mais tous les autres sites sont déconnectés.

Remarque

- Il n'est pas possible de déconnecter d'autres sites que le site local si "**DTMF pour comp. / déconnecter**" dans "**Réglage MCU**" est réglé sur "**OFF**" pour les sites principaux (Page 136).

Modification de la méthode de partage de contenu pendant la communication

La méthode d'envoi de contenu pendant la communication peut être modifiée.

Remarque

- La méthode d'envoi de contenu ne peut pas être modifiée quand un envoi de contenu est en cours.
1. Appuyez sur **[MENU]**.
 - L'écran du menu de communication s'affiche.
 2. Utilisez les touches **[▲][▼][◀][▶]** pour sélectionner "**Méthode contenu**" et appuyez sur **[ENTER]**.
 - Une boîte de dialogue de sélection de la méthode d'envoi de contenu s'affiche.



3. Utilisez les touches **[▲][▼]** pour sélectionner une méthode d'envoi de contenu et appuyez sur **[ENTER]**.
 - "**Auto**" (par défaut) : bascule automatiquement entre double flux et simple flux.
 - "**Flux unique**" : réglé de manière fixe sur simple flux.

Changement de la disposition de l'écran pendant un appel de vidéo conférence

Vous pouvez changer la disposition de l'écran pendant un appel de vidéo conférence.

Remarque

- Les modèles d'affichage varient en fonction de différents facteurs : le nombre d'écrans, le nombre de parties, le partage ou non de contenus, le fait qu'il s'agisse du site principal ou d'un site secondaire et le type de communication, à savoir simple flux ou double flux.
- La disposition par défaut de l'écran pendant un appel de vidéo conférence peut être modifiée par les paramètres de "**Disposition écran par déf**" dans "**Sortie vidéo**" (Page 161).

1 Appuyez sur [LAYOUT].

- L'écran fait le tour des diverses dispositions d'écran disponibles chaque fois que vous tapez sur [LAYOUT].
 - **Disposition 1** : l'image de l'autre partie est affichée en plein écran.
 - **Disposition 2** : l'image de l'autre partie est affichée en plein écran tandis que la vôtre l'est dans un sous-écran placé en haut à droite (PwithP).
 - **Disposition 3** : l'image de l'autre partie et la vôtre sont affichées (Side by side).
 - **Disposition 4** : votre propre image est affichée en plein écran.

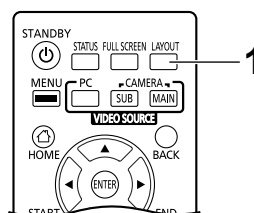

Exemple : 1 écran, vidéo conférence à 2 parties, sans partage de contenus, site principal, communication simple flux

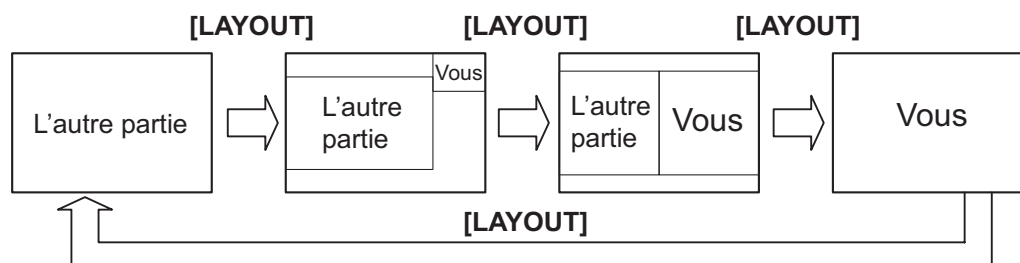

Changement de la disposition de l'écran de l'autre partie

Pendant un appel de vidéo conférence, vous pouvez changer la disposition de l'écran de l'autre partie. Les nombres dans les configurations de disposition indiquent la priorité d'affichage d'image de chaque site. (L'affichage avec la priorité 1 est désigné ci-après sous le nom d'"écran principal".)

Remarque

- Lors de l'utilisation d'un KX-VC1000 pour lequel la prise en charge 4 Point Built-in MCU n'est pas activée, "Rég. Mode écran" n'est pas affiché dans le menu de communication.

Opérations du site principal

- Appuyez sur [MENU].
 - L'écran du menu de communication s'affiche.
- Utilisez les touches [▲][▼][◀][▶] pour sélectionner "Rég. Mode écran" et appuyez sur [ENTER].
 - La boîte de dialogue des paramètres de disposition s'affiche.

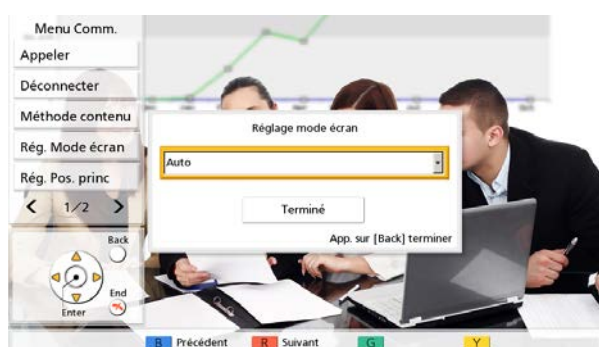

- Appuyez sur [ENTER], utilisez [▲][▼] pour sélectionner une disposition à appliquer, puis appuyez sur [ENTER].
 - "Auto" : change automatiquement la disposition selon le nombre de parties qui participent à un appel de vidéo conférence et le mode MCU (Page 82, Page 116, Page 133).
 - "CP1" à "CP28" : change pour la disposition sélectionnée.
- Utilisez les touches [▲][▼] pour sélectionner "Terminé" et tapez sur [ENTER].

Disposition selon le nombre de sites lorsque "Auto" est sélectionné (mode Discussion)



Nombre de sites	Numéro de disposition
2	CP1
3-4	CP4
5-6	CP6
7-8	CP8
9	CP9
10	CP10
11-13	CP13
14-15	CP15

Nombre de sites	Numéro de disposition
16	CP16
17-20	CP20
21	CP21
22-24	CP24

Disposition selon le nombre de sites lorsque "Auto" est sélectionné (mode Présentation)

Nombre de sites	Numéro de disposition
2	CP1
3	CP2
4-5	CP4
6-7	CP6
8-9	CP8
10	CP9
11	CP10
12-14	CP13
15-16	CP15
17	CP16
18-21	CP20
22	CP21
23-24	CP24

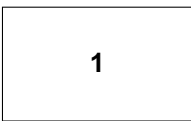
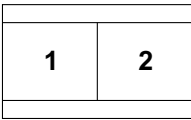
Modèles de disposition pouvant être sélectionnés pendant un appel de vidéo conférence

Numéro de disposition	Configuration de disposition
CP1	
CP2	
CP4	

Numéro de disposition	Configuration de disposition																							
CP6	<table border="1" style="margin-left: auto; margin-right: auto;"> <tr> <td colspan="2" rowspan="2" style="text-align: center;">1</td> <td style="text-align: center;">2</td> </tr> <tr> <td style="text-align: center;">3</td> </tr> <tr> <td style="text-align: center;">4</td> <td style="text-align: center;">5</td> <td style="text-align: center;">6</td> </tr> </table>	1		2	3	4	5	6																
1				2																				
		3																						
4	5	6																						
CP8	<table border="1" style="margin-left: auto; margin-right: auto;"> <tr> <td colspan="3" rowspan="3" style="text-align: center;">1</td> <td style="text-align: center;">2</td> </tr> <tr> <td style="text-align: center;">3</td> </tr> <tr> <td style="text-align: center;">4</td> </tr> <tr> <td style="text-align: center;">5</td> <td style="text-align: center;">6</td> <td style="text-align: center;">7</td> <td style="text-align: center;">8</td> </tr> </table>	1			2	3	4	5	6	7	8													
1					2																			
					3																			
			4																					
5	6	7	8																					
CP9	<table border="1" style="margin-left: auto; margin-right: auto;"> <tr> <td style="text-align: center;">1</td> <td style="text-align: center;">2</td> <td style="text-align: center;">3</td> </tr> <tr> <td style="text-align: center;">4</td> <td style="text-align: center;">5</td> <td style="text-align: center;">6</td> </tr> <tr> <td style="text-align: center;">7</td> <td style="text-align: center;">8</td> <td style="text-align: center;">9</td> </tr> </table>	1	2	3	4	5	6	7	8	9														
1	2	3																						
4	5	6																						
7	8	9																						
CP10	<table border="1" style="margin-left: auto; margin-right: auto;"> <tr> <td colspan="2" style="text-align: center;">1</td> <td colspan="2" style="text-align: center;">2</td> </tr> <tr> <td style="text-align: center;">3</td> <td style="text-align: center;">4</td> <td style="text-align: center;">5</td> <td style="text-align: center;">6</td> </tr> <tr> <td style="text-align: center;">7</td> <td style="text-align: center;">8</td> <td style="text-align: center;">9</td> <td style="text-align: center;">10</td> </tr> </table>	1		2		3	4	5	6	7	8	9	10											
1		2																						
3	4	5	6																					
7	8	9	10																					
CP13	<table border="1" style="margin-left: auto; margin-right: auto;"> <tr> <td colspan="2" rowspan="2" style="text-align: center;">1</td> <td style="text-align: center;">2</td> <td style="text-align: center;">3</td> </tr> <tr> <td style="text-align: center;">4</td> <td style="text-align: center;">5</td> </tr> <tr> <td style="text-align: center;">6</td> <td style="text-align: center;">7</td> <td style="text-align: center;">8</td> <td style="text-align: center;">9</td> </tr> <tr> <td style="text-align: center;">10</td> <td style="text-align: center;">11</td> <td style="text-align: center;">12</td> <td style="text-align: center;">13</td> </tr> </table>	1		2	3	4	5	6	7	8	9	10	11	12	13									
1				2	3																			
		4	5																					
6	7	8	9																					
10	11	12	13																					
CP15	<table border="1" style="margin-left: auto; margin-right: auto;"> <tr> <td colspan="3" rowspan="3" style="text-align: center;">1</td> <td style="text-align: center;">2</td> </tr> <tr> <td style="text-align: center;">3</td> </tr> <tr> <td style="text-align: center;">4</td> </tr> <tr> <td style="text-align: center;">5</td> <td style="text-align: center;">6</td> <td style="text-align: center;">7</td> <td style="text-align: center;">8</td> </tr> <tr> <td style="text-align: center;">9</td> <td style="text-align: center;">10</td> <td style="text-align: center;">11</td> <td style="text-align: center;">12</td> </tr> </table>	1			2	3	4	5	6	7	8	9	10	11	12									
1					2																			
					3																			
			4																					
5	6	7	8																					
9	10	11	12																					
CP16	<table border="1" style="margin-left: auto; margin-right: auto;"> <tr> <td style="text-align: center;">1</td> <td style="text-align: center;">2</td> <td style="text-align: center;">3</td> <td style="text-align: center;">4</td> </tr> <tr> <td style="text-align: center;">5</td> <td style="text-align: center;">6</td> <td style="text-align: center;">7</td> <td style="text-align: center;">8</td> </tr> <tr> <td style="text-align: center;">9</td> <td style="text-align: center;">10</td> <td style="text-align: center;">11</td> <td style="text-align: center;">12</td> </tr> <tr> <td style="text-align: center;">13</td> <td style="text-align: center;">14</td> <td style="text-align: center;">15</td> <td style="text-align: center;">16</td> </tr> </table>	1	2	3	4	5	6	7	8	9	10	11	12	13	14	15	16							
1	2	3	4																					
5	6	7	8																					
9	10	11	12																					
13	14	15	16																					
CP20	<table border="1" style="margin-left: auto; margin-right: auto;"> <tr> <td colspan="2" style="text-align: center;">1</td> <td colspan="2" style="text-align: center;">2</td> </tr> <tr> <td style="text-align: center;">3</td> <td style="text-align: center;">4</td> <td style="text-align: center;">5</td> <td style="text-align: center;">6</td> </tr> <tr> <td style="text-align: center;">7</td> <td style="text-align: center;">8</td> <td style="text-align: center;">9</td> <td style="text-align: center;">10</td> </tr> <tr> <td style="text-align: center;">11</td> <td style="text-align: center;">12</td> <td style="text-align: center;">13</td> <td style="text-align: center;">14</td> </tr> <tr> <td style="text-align: center;">15</td> <td style="text-align: center;">16</td> <td style="text-align: center;">17</td> <td style="text-align: center;">18</td> </tr> </table>	1		2		3	4	5	6	7	8	9	10	11	12	13	14	15	16	17	18			
1		2																						
3	4	5	6																					
7	8	9	10																					
11	12	13	14																					
15	16	17	18																					
CP21	<table border="1" style="margin-left: auto; margin-right: auto;"> <tr> <td colspan="3" rowspan="4" style="text-align: center;">1</td> <td style="text-align: center;">2</td> <td style="text-align: center;">3</td> </tr> <tr> <td style="text-align: center;">4</td> <td style="text-align: center;">5</td> </tr> <tr> <td style="text-align: center;">6</td> <td style="text-align: center;">7</td> </tr> <tr> <td style="text-align: center;">8</td> <td style="text-align: center;">9</td> </tr> <tr> <td style="text-align: center;">10</td> <td style="text-align: center;">11</td> <td style="text-align: center;">12</td> <td style="text-align: center;">13</td> <td style="text-align: center;">14</td> <td style="text-align: center;">15</td> </tr> <tr> <td style="text-align: center;">16</td> <td style="text-align: center;">17</td> <td style="text-align: center;">18</td> <td style="text-align: center;">19</td> <td style="text-align: center;">20</td> <td style="text-align: center;">21</td> </tr> </table>	1			2	3	4	5	6	7	8	9	10	11	12	13	14	15	16	17	18	19	20	21
1					2	3																		
					4	5																		
					6	7																		
			8	9																				
10	11	12	13	14	15																			
16	17	18	19	20	21																			

Numéro de disposition	Configuration de disposition																																			
CP24	<table border="1"> <tr> <td>1</td> <td>2</td> <td>5</td> <td>6</td> </tr> <tr> <td></td> <td></td> <td>7</td> <td>8</td> </tr> <tr> <td>3</td> <td>4</td> <td>9</td> <td>10</td> </tr> <tr> <td></td> <td></td> <td>11</td> <td>12</td> </tr> <tr> <td>13</td> <td>14</td> <td>15</td> <td>16</td> </tr> <tr> <td>17</td> <td>18</td> <td>19</td> <td>20</td> </tr> <tr> <td>21</td> <td>22</td> <td>23</td> <td>24</td> </tr> </table>	1	2	5	6			7	8	3	4	9	10			11	12	13	14	15	16	17	18	19	20	21	22	23	24							
1	2	5	6																																	
		7	8																																	
3	4	9	10																																	
		11	12																																	
13	14	15	16																																	
17	18	19	20																																	
21	22	23	24																																	
CP25	<table border="1"> <tr> <td>1</td> <td>2</td> <td>3</td> <td>4</td> <td>5</td> </tr> <tr> <td>6</td> <td>7</td> <td>8</td> <td>9</td> <td>10</td> </tr> <tr> <td>11</td> <td>12</td> <td>13</td> <td>14</td> <td>15</td> </tr> <tr> <td>16</td> <td>17</td> <td>18</td> <td>19</td> <td>20</td> </tr> <tr> <td>21</td> <td>22</td> <td>23</td> <td>24</td> <td>25</td> </tr> </table>	1	2	3	4	5	6	7	8	9	10	11	12	13	14	15	16	17	18	19	20	21	22	23	24	25										
1	2	3	4	5																																
6	7	8	9	10																																
11	12	13	14	15																																
16	17	18	19	20																																
21	22	23	24	25																																
CP28	<table border="1"> <tr> <td></td> <td></td> <td>2</td> <td>3</td> <td>4</td> </tr> <tr> <td></td> <td></td> <td>5</td> <td>6</td> <td>7</td> </tr> <tr> <td></td> <td></td> <td>8</td> <td>9</td> <td>10</td> </tr> <tr> <td>11</td> <td>12</td> <td>13</td> <td>14</td> <td>15</td> </tr> <tr> <td>16</td> <td>17</td> <td>18</td> <td>19</td> <td>20</td> </tr> <tr> <td>21</td> <td>22</td> <td>23</td> <td>24</td> <td>25</td> </tr> <tr> <td>26</td> <td>27</td> <td>28</td> <td>29</td> <td>30</td> </tr> </table>			2	3	4			5	6	7			8	9	10	11	12	13	14	15	16	17	18	19	20	21	22	23	24	25	26	27	28	29	30
		2	3	4																																
		5	6	7																																
		8	9	10																																
11	12	13	14	15																																
16	17	18	19	20																																
21	22	23	24	25																																
26	27	28	29	30																																

Opérations des sites secondaires

Pendant un appel de vidéo conférence, vous pouvez utiliser des opérations de télécommande pour changer la disposition de l'écran à partir d'un site secondaire.

Opération de télécommande et disposition pour les sites secondaires

Clavier numérique	Numéro de disposition
*21	CP1
*22	CP2
*24	CP4
*26	CP6
*28	CP8
*29	CP9
*20	CP10
*30	CP10
*33	CP13
*35	CP15
*36	CP16
*40	CP20
*41	CP21
*44	CP24
*45	CP25
*48	CP28

Remarque

- En utilisant *#4 ou *#6, vous pouvez changer les numéros de disposition pour en choisir un plus petit ou un plus grand. *#4 permet de sélectionner une disposition d'ordre inférieur et *#6 permet de sélectionner une disposition d'ordre supérieur.
- Si "**Modification la disposition DTMF**" de "**Réglage MCU**" est paramétré sur "**OFF**", les opérations ne peuvent pas être effectuées à partir d'un site secondaire (Page 135).
- Lorsque la disposition est changée à partir d'un site secondaire, la disposition de tous les sites change également.
- Lorsque la disposition du site principal change automatiquement (lorsque "**Disposition d'écran**" de "**Réglage MCU**" est paramétré sur "**Auto**" [Page 133], ou lorsque "**Rég. Mode écran**" est paramétré sur "**Auto**" dans l'écran du menu de communication [Page 77]), les opérations ne peuvent pas être effectuées à partir d'un site secondaire.

Changement du mode MCU (site principal uniquement)

Vous pouvez changer le mode MCU pendant un appel de vidéo conférence.

Remarque

- Lors de l'utilisation d'un KX-VC1000 pour lequel la prise en charge 4 Point Built-in MCU n'est pas activée, "**Mode MCU**" n'est pas affiché dans le menu de communication.
- Appuyez sur **[MENU]**.
 - L'écran du menu de communication s'affiche.
 - Utilisez les touches **[▲][▼][◀][▶]** pour sélectionner "**Mode MCU**" et appuyez sur **[ENTER]**.
 - La boîte de dialogue des paramètres du mode MCU s'affiche.



- Utilisez les touches **[▲][▼]** pour sélectionner le mode MCU.
 - "Discussion"** : la même image est affichée pour le site principal et les sites secondaires. Ce mode est adapté aux conférences de type discussion.
 - "Présentation"** : le site principal affiche une image composite incluant les sites secondaires et les sites secondaires affichent l'image du site principal uniquement. Ce mode est adapté aux conférences de type exposé.

Remarque

- Lorsque l'option "**Bouton "Y" pendant MCU**" sous "**Réglage GUI**" est réglée sur "**Discussion / Présentation**", vous pouvez changer le mode MCU en appuyant sur **[Y]** (Page 166).

Changement du paramétrage de l'écran principal (site principal uniquement)

Les paramètres du site affiché comme site principal pendant un appel peuvent être changés.

Remarque

- Lors de l'utilisation d'un KX-VC1000 pour lequel la prise en charge 4 Point Built-in MCU n'est pas activée, "**Rég. Pos. princ**" n'est pas affiché dans le menu de communication.

- Appuyez sur **[MENU]**.
 - L'écran du menu de communication s'affiche.
- Utilisez les touches **[▲][▼][◀][▶]** pour sélectionner "**Rég. Pos. princ**" et appuyez sur **[ENTER]**.
 - La boîte de dialogue des paramètres de l'écran principal qui correspond au mode MCU (Page 82, Page 116, Page 133) s'affiche.

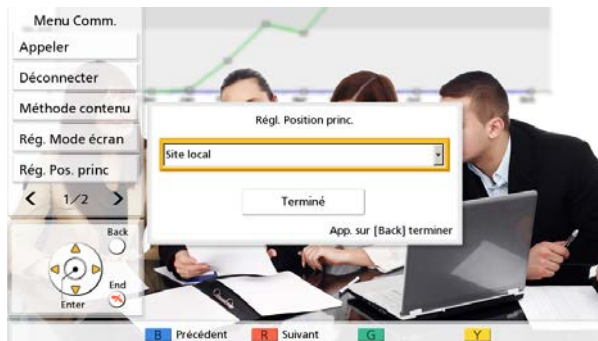

- Appuyez sur **[ENTER]** et utilisez les touches **[▲][▼]** pour sélectionner une méthode de modification, puis appuyez sur **[ENTER]**.

Lors de l'utilisation du mode Discussion

- "**Site local**" : affiche votre propre site.
- "**Activation vocale 1**" : la partie (l'appelant) avec le volume le plus fort pendant un appel est automatiquement définie comme écran principal.
- "**Activation vocale 2 (Site local)**" : l'image de votre propre site est définie de manière fixe comme écran principal et la partie (l'appelant) avec le volume le plus fort pendant un appel est définie comme priorité d'affichage 2.
- "**Activation vocale 2 (Site 1)**" à "**Activation vocale 2 (Site 23)**" : le site sélectionné est affiché comme écran principal et le site avec le volume le plus fort à ce moment précis est affiché comme priorité d'affichage 2.
- "**Site 1**" à "**Site 23**" : affiche le site sélectionné comme écran principal.
- "**Position réglée**" : affiche l'image de chaque site à l'emplacement indiqué.

Lors de l'utilisation du mode Présentation

- "**Site 1**" à "**Site 23**" : affiche le site sélectionné comme écran principal.
- "**Position réglée**" : affiche l'image de chaque site secondaire à l'emplacement indiqué.

Remarque

- L'option "**Position réglée**" peut uniquement être sélectionnée lors de l'enregistrement d'un profil (vous pouvez sélectionner n'importe quel élément hormis "**Position réglée**" pendant un appel de vidéo conférence, mais vous ne pouvez pas sélectionner "**Position réglée**" de nouveau). Pour plus d'informations au sujet de l'emplacement affiché lorsque l'option "**Position réglée**" est sélectionnée, reportez-vous à la section relative à l'enregistrement des profils (Page 116, Page 116).
- Dans les cas suivants, le paramètre défini est affiché en tant que "**Activation vocale 2 (-)**". Vous pouvez également sélectionner la méthode de modification.

- En cas de déconnexion d'un site après réglage de l'option "**Activation vocale 2 (Site 1)**" sur "**Activation vocale 2 (Site 23)**".
 - Si l'option "**Position principale (Discussion)**" est réglée sur un élément compris entre "**Activation vocale 2 (Site 1)**" et "**Activation vocale 2 (Site 30)**" dans l'enregistrement du site et que le site sélectionné n'est pas connecté (Page 116).
4. Utilisez les touches [▲][▼] pour sélectionner "**Terminé**" et appuyez sur [ENTER].

Remarque

- Lors du partage de contenu via une communication à simple flux, le contenu est automatiquement affiché en tant qu'écran principal.

Changement de l'affichage des noms de site (site principal uniquement)

Le paramètre définissant l'affichage ou non des noms de site pendant un appel de vidéo conférence peut être changé.

Remarque

- Lors de l'utilisation d'un KX-VC1000 pour lequel la prise en charge 4 Point Built-in MCU n'est pas activée, "Affich.nom du site" n'est pas affiché dans le menu de communication.

- Appuyez sur **[MENU]**.
 - L'écran du menu de communication s'affiche.
- Utilisez les touches **[▲][▼][◀][▶]** pour sélectionner "Affich.nom du site" et appuyez sur **[ENTER]**.
 - La boîte de dialogue d'affichage des noms de site s'affiche.

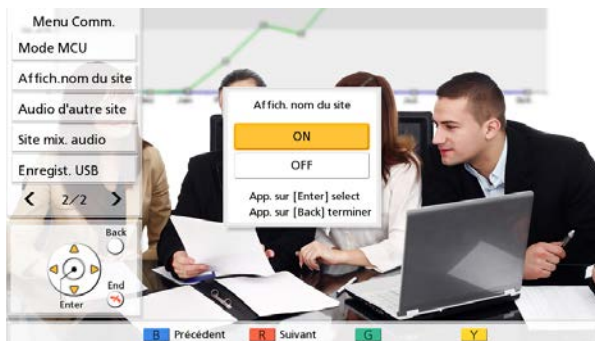

- Utilisez les touches **[▲][▼]** pour choisir d'afficher ou non un nom de site ("ON", "OFF") et appuyez sur **[ENTER]**.

Changement des paramètres audio pour les autres parties (site principal uniquement)

Lors d'un appel de vidéo conférence, vous pouvez modifier le mode utilisé pour mixer le son de votre site et celui de l'autre partie.

Remarque

- Lors de l'utilisation d'un KX-VC1000 pour lequel la prise en charge 4 Point Built-in MCU n'est pas activée, "Audio d'autre site" n'est pas affiché dans le menu de communication.

1. Appuyez sur [MENU].
 - L'écran du menu de communication s'affiche.
2. Utilisez les touches [▲][▼][◀][▶] pour sélectionner "Audio d'autre site" et appuyez sur [ENTER].
 - La boîte de dialogue des paramètres audio de l'autre partie s'affiche.



3. Utilisez les touches [▲][▼] pour sélectionner "Mélange (Auto)", "Mélange (Sélection)" ou "Muet" et appuyez sur [ENTER].
 - "Mélange (Auto)" (par défaut) : le son des 4 sites les plus bruyants est automatiquement mixé.
 - "Mélange (Sélection)" : le son des sites sélectionnés (4 maximum) est mixé.
 - "Muet" : met en sourdine l'audio de l'autre partie. Seul l'audio du site principal est émis.

Changement des paramètres pour les sites de mixage audio (site principal uniquement)

Lorsque l'option "**Audio d'autre site**" est réglée sur "**Mélange (Sélection)**", vous pouvez modifier les paramètres audio des sites dont le son est mixé (Page 86, Page 115).

Remarque

- Lors de l'utilisation d'un KX-VC1000 pour lequel la prise en charge 4 Point Built-in MCU n'est pas activée, "**Site mix. audio**" n'est pas affiché dans le menu de communication.

- Appuyez sur **[MENU]**.
 - L'écran du menu de communication s'affiche.
- Utilisez les touches **[▲][▼][◀][▶]** pour sélectionner "**Site mix. audio**" et appuyez sur **[ENTER]**.
 - La boîte de dialogue des paramètres du site de mixage audio s'affiche.

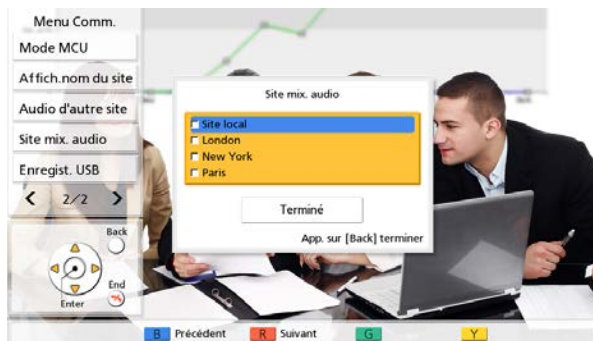

- Utilisez les touches **[▲][▼]** pour sélectionner les sites dont le son sera mixé et appuyez sur **[ENTER]**.
 - Appuyez sur **[ENTER]** pour sélectionner/désélectionner les sites souhaités. Vous pouvez sélectionner un maximum de 4 sites.
- Utilisez les touches **[▲][▼]** pour sélectionner "**Terminé**" et appuyez sur **[ENTER]**.

Remarque

- Ce paramètre est uniquement disponible lorsque l'option "**Audio d'autre site**" du menu de communication (Page 86) ou l'option "**Audio d'autre site**" de la configuration du profil (Page 115) est réglée sur "**Mélange (Sélection)**".

Démarrage et arrêt de l'enregistrement

Vous pouvez commencer et arrêter d'enregistrer pendant un appel de vidéo conférence. Les fichiers vidéo et audio enregistrés sont sauvegardés dans le dispositif de mémoire USB connecté à l'arrière de l'unité.

Remarque

- Reportez-vous à "Utilisation des fonctionnalités d'enregistrement USB (Page 201)" pour de plus amples informations sur les fonctionnalités d'enregistrement.
- Vous pouvez aussi démarrer et arrêter l'enregistrement quand la ligne est libre (Page 142).

- Appuyez sur **[MENU]**.
 - L'écran du menu de communication s'affiche.
- Utilisez les touches **[▲][▼][◀][▶]** pour sélectionner "**Enregist. USB**" et appuyez sur **[ENTER]**.
 - La boîte de dialogue permettant de démarrer ou d'arrêter l'enregistrement s'affiche.

3. Utilisez les touches [**◀**][**▶**] pour sélectionner "**Oui**" ou "**Non**" et appuyez sur [**ENTER**].

Quand vous n'êtes pas en train d'enregistrer

- Si vous sélectionnez "**Oui**", l'enregistrement démarre.
- Si vous sélectionnez "**Non**", l'enregistrement ne démarre pas.

Pendant l'enregistrement

- Si vous sélectionnez "**Oui**", l'enregistrement s'arrête.
- Si vous sélectionnez "**Non**", l'enregistrement ne s'arrête pas.

Remarque

Si vous configurez "**Enregist. USB**" sur "**Bouton "G" pendant l'appel**" dans "**Réglage GUI**", vous pouvez démarrer et arrêter l'enregistrement pendant un appel à l'aide de [**G**] (Page 166).

Vérification de l'historique des appels

Il est possible de vérifier l'historique des connexions avec d'autres sites depuis le début de l'appel jusqu'au moment présent.

1. Appuyez sur **[B]** pendant un appel de vidéo conférence.
 - L'écran d'historique des appels s'affiche.

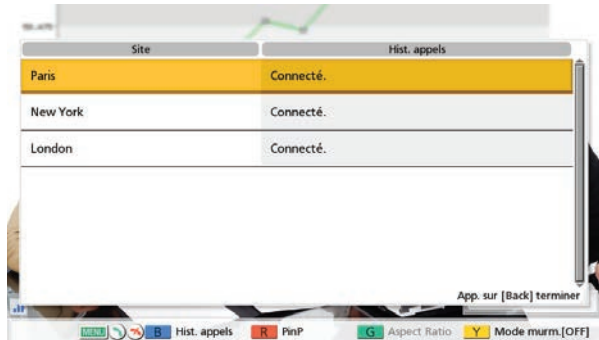

2. Appuyez sur **[BACK]**.
 - L'affichage revient à l'écran d'appel de vidéo conférence.

Remarque

- Vous pouvez utiliser les touches **[▲]****[▼]** pour faire défiler l'écran de l'historique des appels et afficher l'entrée précédente ou suivante de l'historique.
- Si aucune opération n'est effectuée pendant environ 10 secondes après l'affichage de l'écran de l'historique, l'affichage revient à l'écran d'appel de vidéo conférence.
- L'historique des appels des sites auxquels l'autre partie de l'appel de vidéo conférence s'est connectée ne s'affichent pas.

Réglage du volume

Vous pouvez régler le volume pendant un appel de vidéo conférence.

- 1 Appuyez sur **[VOLUME (+/-)]**.
 - La barre de niveau du volume est affichée en bas de l'écran.
- 2 Réglez le volume avec la touche **[VOLUME (+/-)]**.
 - Appuyez sur **[+]** pour augmenter le volume de la voix de l'autre partie.
 - Appuyez sur **[-]** pour diminuer le volume de la voix de l'autre partie.

Au bout de 3 secondes, la barre de niveau du volume disparaît.

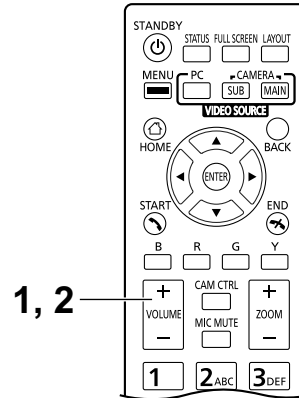

Remarque

- Vous pouvez régler le volume d'un appel de vidéo conférence avant de commencer l'appel (Page 137).
- Après avoir mis fin à un appel de vidéo conférence, le volume retourne au niveau défini avant de commencer l'appel.
- Vous ne pouvez pas régler le volume de l'écran.

Mise en sourdine du microphone

Pendant un appel de vidéo conférence, vous pouvez mettre le microphone en sourdine afin que votre voix ne puisse pas être entendue par l'autre partie. Vous pourrez entendre la voix de l'autre partie, mais celle-ci ne pourra pas entendre la vôtre.

Remarque

- Vous pouvez mettre le(s) microphone(s) en sourdine au début d'un appel de vidéo conférence quelle que soit la partie ayant lancé l'appel (Page 131).

Mise en sourdine du microphone (avec la télécommande)

- 1 Appuyez sur **[MIC MUTE]**.
 - Une icône s'affiche dans la zone d'affichage d'état de l'écran (Page 42) tandis que le voyant DEL sur le microphone de table devient rouge. Assurez-vous que la couleur du voyant DEL change.
 - Appuyez de nouveau sur **[MIC MUTE]** pour désactiver la mise en sourdine du microphone. Le voyant DEL sur le microphone de table devient vert. Assurez-vous que la couleur du voyant DEL change.

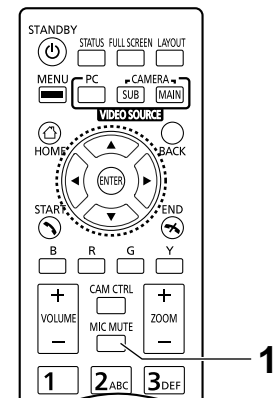

Mise en sourdine du microphone (avec le microphone de table)

- 1 Appuyez sur la touche MIC Mute.
 - Une icône s'affiche dans la zone d'affichage d'état de l'écran (Page 42) tandis que le voyant DEL sur le microphone de table devient rouge. Assurez-vous que la couleur du voyant DEL change.
 - Appuyez de nouveau sur la touche MIC Mute pour désactiver la mise en sourdine du microphone. Le voyant DEL sur le microphone de table devient vert. Assurez-vous que la couleur du voyant DEL change.

Remarque

- Lorsque plusieurs microphones de table numériques sont raccordés, appuyer sur la touche de sourdine de l'un d'eux met tous les microphones de table numériques en sourdine.
- Lorsque vous utilisez des microphones de table numériques avec un microphone de table analogique, appuyer sur la touche MIC Mute de l'un d'eux met tous les microphones de table en sourdine.
- Lorsqu'un casque est connecté, la touche sourdine d'un microphone de table ne fonctionnera pas.

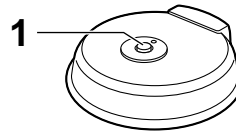

Microphone de table numérique

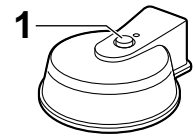

Microphone de table analogique

Réduire le bruit sur le microphone

Vous pouvez réduire la quantité de bruit environnant intercepté par le microphone (feuilles de papier, etc.) pendant un appel de vidéo conférence. Lorsque la fonction de réduction du bruit est mise à effet, le niveau de volume des voix peut également s'abaisser.

1 Appuyez sur [Y].

- **"Mode murm.[ON]"** s'affiche et la fonction de réduction du bruit est activée.

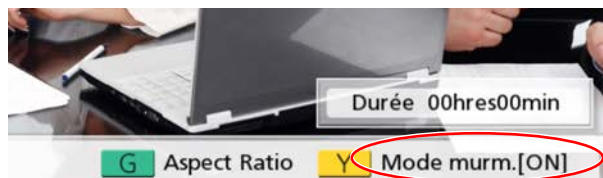

- Appuyer de nouveau sur [Y] ouvre le message **"Mode murm.[OFF]"**, tandis que la fonction de réduction du bruit est désactivée.

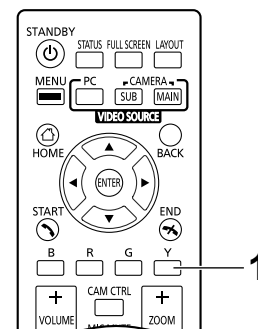
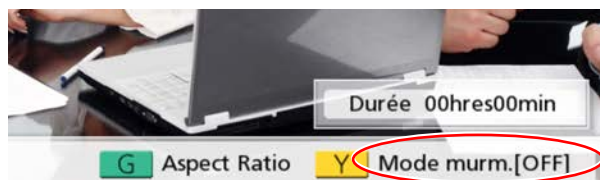

Remarque

- La réduction du bruit est uniquement disponible lorsque les Microphones de table numériques sont connectés.
- Vous pouvez choisir d'activer la réduction du bruit pour un appel de vidéo conférence avant de commencer l'appel (Page 132).
- Après avoir mis fin à un appel de vidéo conférence, le paramètre de réduction du bruit retourne au niveau défini avant de commencer l'appel.
- Lorsque l'option **"Bouton "Y" pendant MCU"** dans **"Réglage GUI"** est réglée sur **"Discussion / Présentation"**, vous pouvez passer en mode MCU en appuyant sur le bouton [Y] pendant les appels qui utilisent le MCU (sauf pour le KX-VC1000) (Page 166).
- Cette fonctionnalité est désactivée sur le KX-VC1000 et la réduction du bruit n'est pas affichée au niveau du bouton [Y] dans la zone des touches de raccourci. Si l'unité prend en charge 4 Point Built-in MCU, l'option de modification du mode MCU est affectée au bouton [Y] lors des vidéo conférences utilisant le MCU.

Affichage de l'image d'un écran d'ordinateur et de la caméra vidéo auxiliaire

Lorsqu'un ordinateur ou une caméra vidéo auxiliaire est raccordé à l'unité, vous pouvez afficher l'image de l'écran d'ordinateur ou de la caméra vidéo auxiliaire sur votre écran et celui des autres parties. Cela s'avère pratique pour expliquer quelque chose sur l'image de l'écran d'ordinateur ou de la caméra vidéo auxiliaire tout en la montrant aux autres, par exemple.

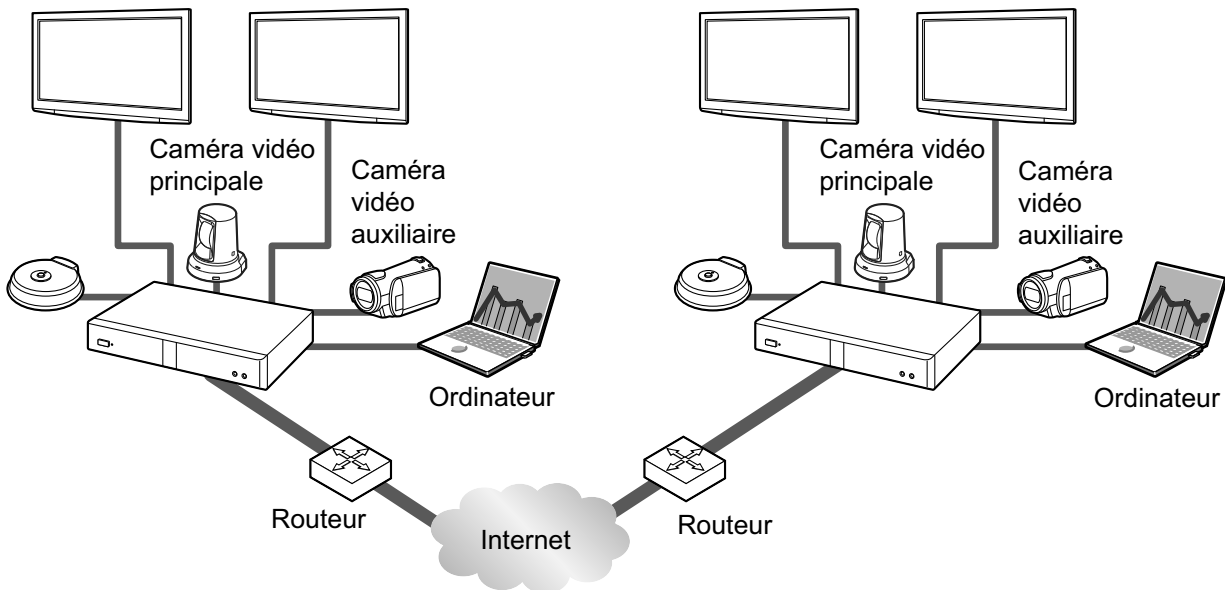

Remarque

- Les résolutions de l'écran d'ordinateur prises en charge par l'unité sont les suivantes : VGA (640 × 480), SVGA (800 × 600), XGA (1024 × 768), HD (1280 × 720) et WXGA (1280 × 768, 1280 × 800), SXGA (1280 × 1024), FWXGA (1360 × 768, 1366 × 768), WXGA+ (1440 × 900), WXGA++ (1600 × 900), UXGA (1600 × 1200), WSXGA+ (1680 × 1050), Full HD (1920 × 1080).

1. Appuyez sur **[PC]** ou **[CAMERA SUB]** pendant un appel de vidéo conférence.

Pour la communication double flux :

- Vous pouvez envoyer simultanément l'image de votre caméra vidéo et l'image de votre écran d'ordinateur ou d'une caméra vidéo auxiliaire à l'autre partie. Vous pouvez voir l'autre partie et consulter en même temps les données partagées.

Remarque

- Si la communication double flux est désactivée dans les paramètres de communication (Page 131) ou si un dispositif ne prenant pas en charge la communication double flux est raccordé, la méthode de commutation d'écran est utilisée.

Lors de l'utilisation de la méthode de commutation d'écran (appelée ci après "communication simple flux") :

- Commute l'affichage entre l'image de la caméra vidéo principale et celle de l'écran d'ordinateur ou de la caméra auxiliaire. La même image est également affichée sur l'écran de l'autre partie.

2. Appuyez sur **[CAMERA MAIN]** pour revenir à l'image de la caméra vidéo principale.

Exemple : communication simple flux (2 écrans utilisés, conférence vidéo à 4 parties, sur le site principal)

Sans partage de contenus

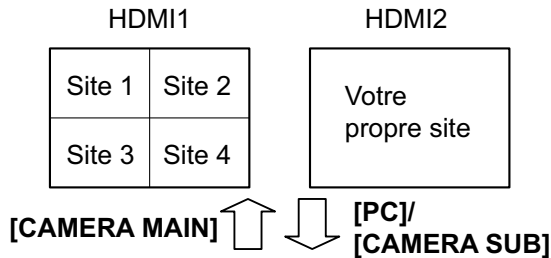

Exemple : communication double flux (2 écrans utilisés, conférence vidéo à 4 parties, sur le site principal)

Sans partage de contenus

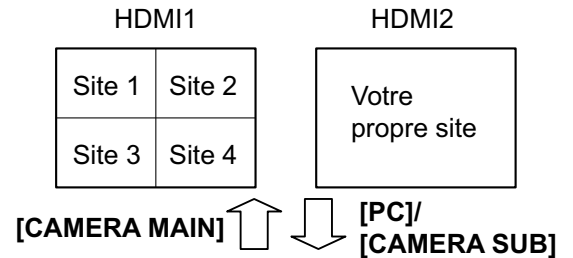

Avec partage de contenus

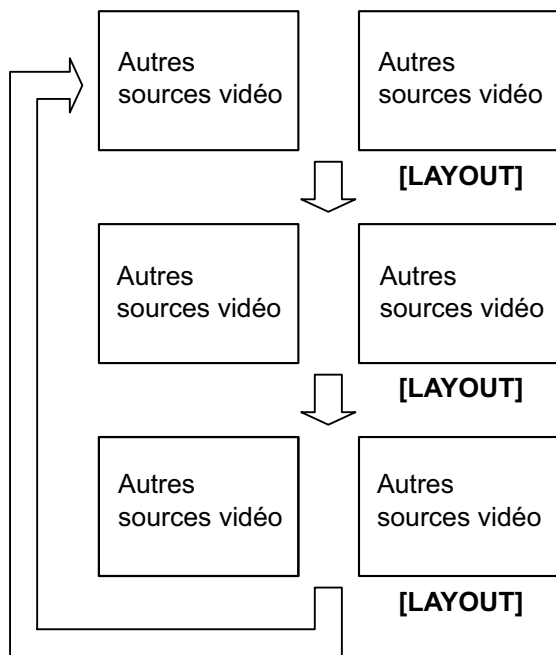

Avec partage de contenus

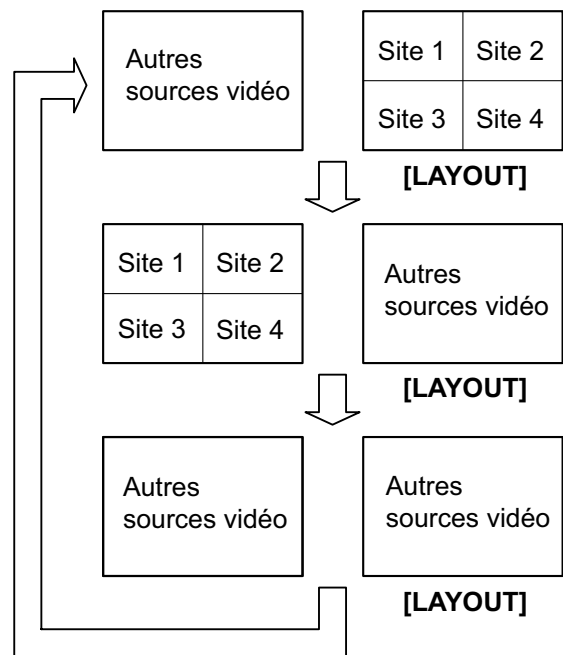

*Les sites 1 à 4 correspondent à votre propre site ou au site d'une autre partie.

Remarque

- Le fait d'appuyer successivement sur **[LAYOUT]** commutera les écrans des 2 moniteurs sur différentes combinaisons entre l'affichage de l'image des contenus, de l'image des contenus combinée à l'image de la caméra, et de l'image de la caméra.
- Pour la communication simple flux :
 - Pendant un appel à 2 parties, selon l'état de la disposition de l'écran de l'autre partie, l'écran de l'autre partie peut ne pas afficher la même chose que le vôtre. Dans ce cas, appuyez sur **[CAMERA MAIN]** pour annuler le partage de contenus, ou demandez à l'autre partie de changer la disposition de son écran sur celle qui affiche votre écran.
- Pour la communication double flux :
 - Pendant le partage des contenus d'image d'un écran d'ordinateur ou de la caméra auxiliaire, l'autre partie peut également partager ses contenus. Notez que dans ce cas, les images des contenus de tous les sites changent pour afficher la dernière image partagée.
- Quand l'écran d'accueil (écran d'attente) est affiché, le fait d'appuyer sur **[PC]** ou **[CAMERA SUB]** affiche les contenus d'image de l'écran d'ordinateur ou de la caméra auxiliaire. Lors de l'affichage de l'écran d'ordinateur ou de l'image de la caméra auxiliaire, le système n'entre pas en mode Ecran de Veille. Pour revenir à l'écran d'accueil, appuyez sur **[CAMERA MAIN]**.

Contrôle d'une caméra vidéo

Si une caméra PTZ (panoramique, inclinaison, zoom) ou une caméra FIXE est connectée à votre unité ou à l'unité de l'autre partie, vous pouvez contrôler le mouvement panoramique (de gauche à droite), d'inclinaison (de haut en bas) et de zoom de la caméra vidéo pendant un appel de vidéo conférence. Vous pouvez effectuer cette opération avec la caméra vidéo principale ou une caméra vidéo auxiliaire.

Remarque

- Dans ce manuel, "caméra PTZ" désigne une caméra vidéo dont les parties mobiles tournent quand la direction de la caméra vidéo est modifiée. "Caméra FIXE" désigne une caméra vidéo qui ne dispose pas de parties mobiles et ne tourne pas.
- Pour en savoir plus sur les modèles de caméra vidéo compatibles, contactez votre revendeur.
- Les caractéristiques utilisables peuvent être limitées en fonction du modèle de votre caméra. (par ex. une caméra vidéo avec uniquement la caractéristique zoom)
- Lorsque l'autre partie utilise un système de vidéo-conférence non-Panasonic, certaines opérations peuvent être indisponibles ou des opérations non désirées peuvent être effectuées.
- Le paramètre "**Ctrl direct CAM l'écran d'acc.**" peut être utilisé pour désactiver le fonctionnement des caméras vidéo inactives (Page 141).
- Si une des autres parties utilise le KX-VC500/KX-VC300/KX-VC600 avec une version du logiciel antérieure à 2.30 (version 2.30 non comprise), vous ne pourrez contrôler aucune caméra vidéo des autres parties. Vous pourrez uniquement contrôler votre propre caméra vidéo.
- Pour que d'autres parties puissent contrôler votre caméra vidéo, vous devez configurer "**CAM ctrl du site distant (s)**" dans vos paramètres sur "**ON**" (défaut, il est configuré sur "**OFF**") (Page 140).
- Le site principal peut commander les caméras de tous les sites et les sites secondaires peuvent commander leur propre caméra et la caméra du site affiché comme écran principal sur le site principal.
- Pour les appels de vidéo conférence avec plusieurs connexions utilisant un MCU interne, pour permettre le contrôle d'une caméra d'un autre site par un site secondaire, le paramètre "**Transmission du contrôle caméra**" du site principal (valeur par défaut : "**OFF**") doit être réglé sur "**ON**" (Page 135) et le paramètre "**CAM ctrl du site distant (s)**" (valeur par défaut : "**OFF**") doit être réglé sur "**ON**" (Page 140).

Commande directe de votre propre caméra vidéo

Vous pouvez effectuer directement des opérations PTZ (panoramique/inclinaison/zoom) à partir de l'écran d'accueil et de l'écran de l'appel de vidéo conférence à l'aide de la télécommande.

1. **[▲][▼]** : inclinaison de la caméra vidéo haut/bas.
2. **[◀][▶]** : panoramique de la caméra vidéo gauche/droite.
3. **[ZOOM (+/-)]** : zoom avant/zoom arrière de la caméra vidéo.

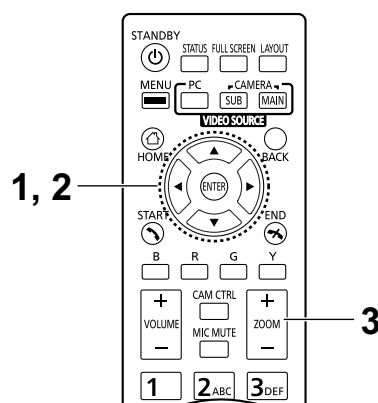

Remarque

- L'image de votre propre caméra vidéo est affichée pendant que vous effectuez les opérations au cours d'un appel afin que vous puissiez confirmer les opérations. Si aucune opération n'est effectuée pendant environ 3 secondes, l'écran d'origine s'affiche.

Commande à partir du menu de la caméra vidéo

- 1 Appuyez sur **[CAM CTRL]**.
 - La boîte de dialogue de sélection du site s'affiche.

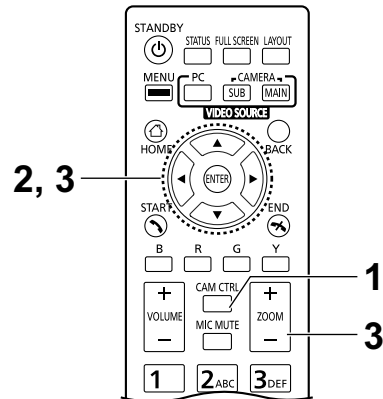

Remarque

- Une fois que la boîte de dialogue de sélection du site est affichée, si aucune opération n'est effectuée dans les 10 secondes environs, la boîte de dialogue disparaît.
- 2 Utilisez les touches **[▲]****[▼]** pour sélectionner le site à afficher et appuyez sur **[ENTER]**.
 - L'écran de contrôle de la caméra s'affiche.



3 Appuyez sur les boutons de la télécommande pour faire fonctionner la caméra vidéo.

[ZOOM (+/-)] : zoom avant/zoom arrière

[◀][▶] : panoramique de la caméra vidéo gauche/droite.

[▲][▼] : inclinaison de la caméra vidéo haut/bas.

- Le mouvement continue tant que vous maintenez le bouton appuyé et s'arrête quand vous le relâchez. Pour un meilleur contrôle du mouvement, appuyez sur le bouton et relâchez-le immédiatement puis recommencez.
- Pour retourner à l'écran d'appel de vidéo conférence, appuyez sur **[BACK]**.

Remarque

- Vous pouvez appuyer sur la touche **[FULL SCREEN]** de la télécommande pour afficher/masquer la zone de guidage. Vous pouvez indiquer dans le menu administrateur (Page 166) si la zone de guidage doit être intégralement ou partiellement masquée.
- Dans les cas suivants, vous ne pourrez pas contrôler de caméra vidéo, même si vous appuyez sur **[CAM CTRL]**.
 - Pendant que l'écran d'information de l'unité ou l'écran d'état des connexions est affiché.
 - Pendant qu'une boîte de dialogue est affichée.

Enregistrer une préposition

Lorsque vous ne passez pas d'appel de vidéo conférence, vous pouvez enregistrer jusqu'à 12 prépositions (position panoramique, inclinaison, zoom, etc.) de la caméra vidéo connectée en tant que caméra vidéo principale ou auxiliaire de votre côté.

Remarque

- L'enregistrement des prépositions ne peut être effectué que lorsque vous utilisez les caméras vidéo prenant en charge les fonctions prédéfinies. Pour connaître les détails, contactez votre revendeur.
- Les caractéristiques utilisables peuvent être limitées en fonction du modèle de votre caméra. (par ex. une caméra vidéo avec uniquement la caractéristique zoom)

- 1 Appuyez sur **[HOME]**.
 - L'écran d'accueil s'ouvre.

Remarque

- Si vous êtes en train d'enregistrer des prépositions pour la caméra vidéo auxiliaire, appuyez sur **[CAMERA SUB]**.

- 2 Appuyez sur **[CAM CTRL]**.
 - L'écran de contrôle de votre propre caméra vidéo s'affiche.



- 3 Appuyez sur **[G]**.
 - L'écran de caractéristiques prépositionnées s'affiche.

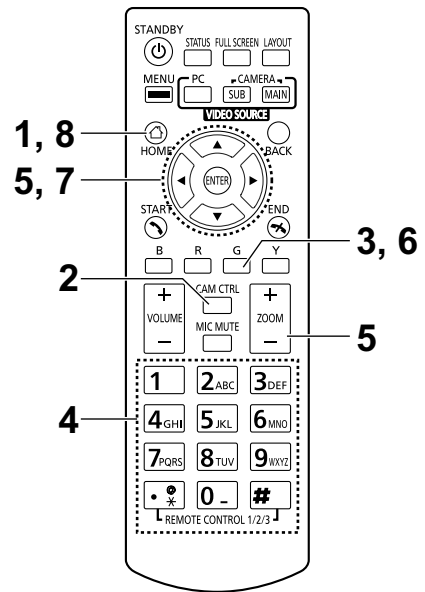
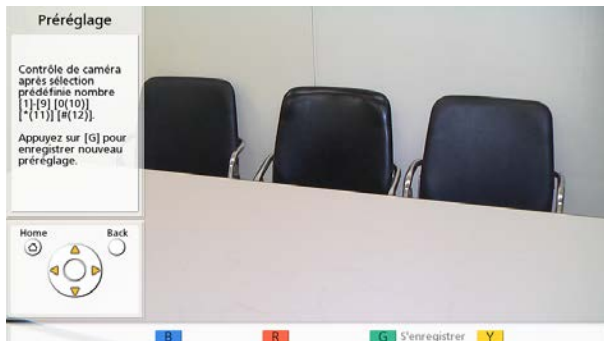

- 4 Appuyez sur une touche numérique (0–9, *, #) pour sélectionner le numéro prépositionné à utiliser.
 - Le numéro prépositionné sélectionné s'affiche en haut à droite de l'écran.



Remarque

- Les numéros prépositionnés suivants sont attribués aux touches numériques du contrôle à distance.

Touche numérique	Numéro prépositionné
1	1
2	2
3	3
4	4
5	5
6	6
7	7
8	8
9	9
0	10*
*	11*
#	12*

* KX-VD170 est testé avec les numéros prépositionnés qui sont censés être utilisés avec KX-VD170.

- Lorsqu'une préposition est sélectionnée et l'enregistrement préposition est effectué, ces informations enregistrement de la préposition sont effacées.
- 5 Appuyez sur les boutons de la télécommande pour régler la préposition de la caméra vidéo.
 - [ZOOM (+/-)]** : zoom avant/zoom arrière
 - [◀][▶]** : panoramique de la caméra vidéo gauche/droite.
 - [▲][▼]** : inclinaison de la caméra vidéo haut/bas.

- 6 Appuyez sur **[G]**.
 - Une boîte de dialogue s'affiche pour confirmer l'enregistrement des paramètres.
- 7 Utilisez les touches **[◀]** **[▶]** pour sélectionner "**Oui**" et tapez sur **[ENTER]**.
 - L'écran de caractéristiques prépositionnées s'affiche.

Remarque

- Pour continuer le paramétrage, répétez les étapes **4–7**.
- 8 Appuyez sur **[HOME]**.
 - L'écran d'accueil s'ouvre.

Remarque

- Les informations d'enregistrement prépositionnées pour une caméra vidéo sont sauvegardées dans la caméra vidéo. Si une caméra vidéo est réinitialisée, ses informations d'enregistrement prépositionnées sont perdues. Le cas échéant, l'enregistrement prépositionné doit être à nouveau effectué sur l'unité.

Rappeler une préposition enregistrée

Pendant un appel de vidéo conférence, vous pouvez configurer les paramètres de direction, de zoom et de cadrage de votre propre caméra vidéo sur la position désirée en sélectionnant une préposition enregistrée.

Remarque

- Pour en savoir plus sur les modèles de caméra vidéo compatibles, contactez votre revendeur.
- Vous pouvez rappeler une préposition définie par l'autre partie pour la caméra vidéo de l'autre partie pendant un appel de vidéo conférence.

1 Appuyez sur [CAM CTRL].

- La boîte de dialogue de sélection du site s'affiche.

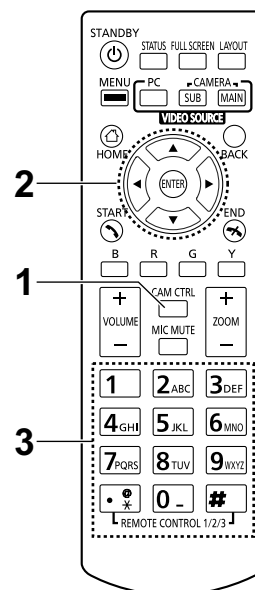

Remarque

- Une fois que la boîte de dialogue de sélection du site est affichée, si aucune opération n'est effectuée dans les 10 secondes environs, la boîte de dialogue disparaît.

2 Utilisez les touches [▲][▼] pour sélectionner "Site local" et tapez sur [ENTER].

- L'écran de contrôle de la caméra s'affiche.



- 3 Appuyez sur une touche numérique (0–9, *, #) pour sélectionner le numéro prépositionné que vous souhaitez rappeler.
- La direction et le zoom de votre caméra vidéo changent et deviennent comme la préposition enregistrée.

Remarque

- Les numéros prépositionnés suivants sont attribués aux touches numériques du contrôle à distance.

Touche numérique	Numéro prépositionné
1	1
2	2
3	3
4	4
5	5
6	6
7	7
8	8
9	9
0	10*
*	11*
#	12*

* KX-VD170 est testé avec les numéros prépositionnés qui sont censés être utilisés avec KX-VD170.

Modification des paramètres de la caméra vidéo

Que vous passiez ou non un appel de vidéo conférence, vous pouvez paramétrer la luminosité et la balance des blancs, etc., de la caméra vidéo connectée en tant que caméra vidéo principale ou auxiliaire de votre côté.

Remarque

- Il se peut que vous ne puissiez pas modifier les paramètres selon votre modèle de caméra vidéo. Pour en savoir plus sur les modèles de caméra vidéo compatibles, contactez votre revendeur.

1 Appuyez sur **[CAM CTRL]**.

- La boîte de dialogue de sélection du site s'affiche.

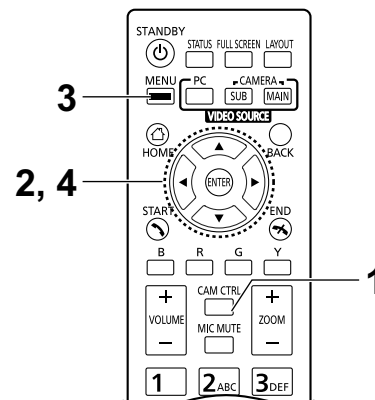
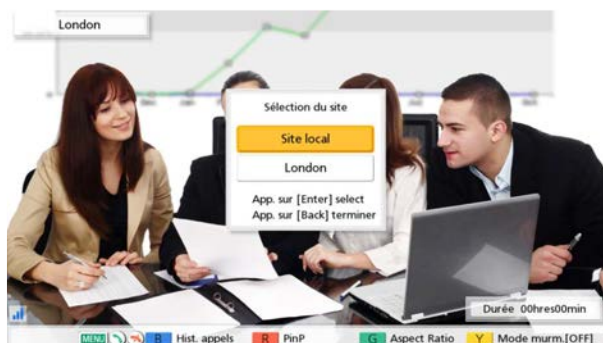

Remarque

- Une fois que la boîte de dialogue de sélection du site est affichée, si aucune opération n'est effectuée dans les 10 secondes environs, la boîte de dialogue disparaît.

2 Utilisez les touches **[▲]****[▼]** pour sélectionner "Site local" et tapez sur **[ENTER]**.

- L'écran de contrôle de la caméra s'affiche.



- 3 Appuyez sur **[MENU]**.
 - L'écran de menu de la caméra s'affiche.



- 4 Utilisez **[▲]**/**[▼]** pour sélectionner l'élément que vous souhaitez paramétrer et appuyez sur **[ENTER]**.
 - L'écran de paramétrage pour l'élément sélectionné s'affiche.

Remarque

- Les éléments sont affichés sur 2 écrans. Vous pouvez afficher tous les éléments en appuyant sur **[R]** (ou **[▶]**) pour passer à l'écran suivant et en appuyant sur **[B]** (ou **[◀]**) pour passer à l'écran précédent.
- Il se peut que certains éléments ne soient pas affichés selon votre modèle de caméra vidéo.
- Pendant que vous configurez les paramètres sur l'écran de menu de la caméra, les autres parties ne peuvent pas contrôler votre caméra vidéo.

Écran "**Luminosité**"

"Mode de luminosité" : appuyez sur **[ENTER]** et utilisez **[▲]** / **[▼]** pour sélectionner "**Auto**" ou "**Manuel**".

Remarque

- Lorsque "**Manuel**" est sélectionné, vous pouvez régler la luminosité en appuyant sur les boutons de la télécommande.
[B] : Sombre
[R] : Lumière

Écran "Balance blancs"

Cette fonction ajuste la couleur de façon à ce que les couleurs blanches apparaissent blanches sous différents types de sources lumineuses.

"Balance des blancs" : appuyez sur [ENTER] et utilisez [▲] [▼] pour sélectionner la valeur souhaitée pour la balance des blancs ("**Auto**", "**Intérieur 1**", "**Intérieur 2**", "**Extérieure (Ensoleillé)**", "**Extérieure (Nuageux)**" ou "**Étalonné**").

Remarque

- Sauf si la couleur n'est pas naturelle en raison de la source lumineuse, par exemple, sélectionnez "**Auto**".
- "**Intérieur 1**" est recommandé si la source lumineuse est une lampe à incandescence, etc. "**Intérieur 2**" est recommandé si la source lumineuse est une lampe fluorescente ou une lampe à vapeur de sodium, etc. blanche et chaude.
- Lorsque "**Étalonné**" est sélectionné, vous pouvez régler la balance des blancs. Effectuez la procédure suivante :
 1. Appuyez sur [ENTER].
 - Si la balance des blancs avait été définie auparavant en sélectionnant "**Étalonné**", cet état défini auparavant est rappelé.
 2. Tournez un morceau de papier blanc vers la caméra vidéo.
 3. Appuyez sur [G].

Écran "**Focus**" : utilisez [▲][▼] pour sélectionner les éléments suivants à saisir :

"Position du Focus" : appuyez sur [ENTER] et utilisez [▲][▼] pour sélectionner "**Centre**" ou "**Côtés (Large)**".

"Mode de gestion du focus" : appuyez sur [ENTER] et utilisez [▲][▼] pour sélectionner "**Auto**" ou "**Manuel**".

Remarque

- Lorsque "**Manuel**" est sélectionné, vous pouvez régler la mise au point en appuyant sur les boutons de la télécommande.
 - [B] : Près
 - [R] : Loin

Écran "Rétro-éclairage"

Cette fonction ajuste la couleur de façon à ce que les objets en contre-jour ne soient pas sombres.

"Compensation Rétro-éclairage" : appuyez sur [ENTER] et utilisez [▲][▼] pour sélectionner "**ON**" ou "**OFF**".

Écran "**Scintillement**"

Cette fonction permet de corriger les scintillements au niveau de l'écran.

"Compensation scintillement" : appuyez sur [ENTER] et utilisez [▲][▼] pour sélectionner "ON" ou "OFF".

Écran "**Zoom numérique**"

Cette fonction recadre la partie centrale de l'image vidéo et l'agrandit grâce au traitement numérique.

"Zoom numérique" : appuyez sur [ENTER] et utilisez [▲][▼] pour sélectionner "ON" ou "OFF".

Écran "**Acuité**"

Cette fonction permet de régler la netteté des contours des images.

"Acuité" : appuyez sur [ENTER] et utilisez [▲][▼] pour sélectionner "Haute", "Moyenne", "Basse" ou "Off".

Écran "**Filtre sonore**"

Cette fonction permet de filtrer le bruit de l'image quand l'éclairage est faible, etc. L'utilisation d'un réglage élevé peut augmenter les images résiduelles.

"Filtre sonore" : appuyez sur [ENTER] et utilisez [▲][▼] pour sélectionner "Haute", "Moyenne", "Basse" ou "Off".

Remarque

- Une fois le paramétrage terminé dans chacun des écrans de paramètres, appuyez sur [ENTER]. Ensuite, appuyez sur [MENU] ou [BACK] pour afficher l'écran de menu de la caméra.

Affichage de l'état de connexion

Vous pouvez vérifier l'état de la connexion du réseau et des dispositifs périphériques.

1 Appuyez sur [STATUS].

- L'écran d'état des connexions s'affiche. Un "-" se présente en regard de la connexion de tout réseau ou périphérique qui n'est pas en fonctionnement normal ou non connecté.

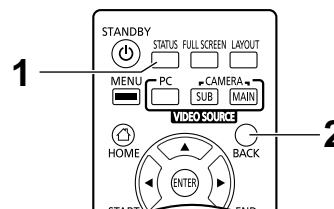
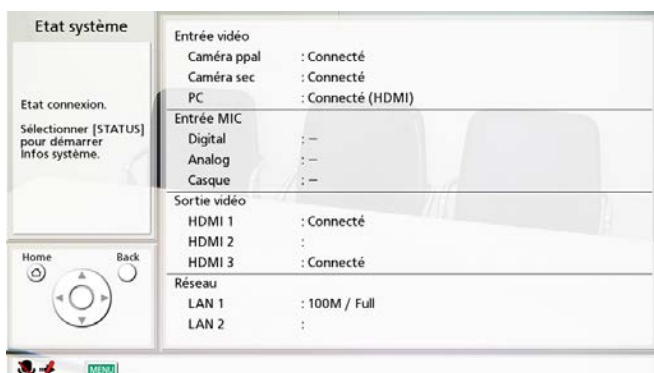

2 Appuyez sur [BACK].

- L'affichage retourne sur l'écran actif avant l'affichage de l'état de connexion.

Remarque

- Pendant un appel, appuyez deux fois sur [STATUS] à l'étape 1.
- "Digital" n'est pas affiché pour "Entrée MIC" au niveau du KX-VC1000.
- Si le KX-VC1000 ne bénéficie pas de la prise en charge HDMI Dual Monitor, "HDMI 2" n'est pas affiché pour "Sortie vidéo".
- "HDMI 3" pour "Sortie vidéo" et "LAN 2" pour "Réseau" s'affichent uniquement pour le KX-VC1600/KX-VC2000.

Affichage des informations relatives à l'unité

Remarque

- Décrit les informations affichées pour les appareils autres que ceux actuellement utilisés dans un appel multicast. Pour l'affichage des informations pour les appareils actuellement utilisés dans un appel multicast, reportez-vous à "Confirmation de l'état de transmission pendant un envoi multicast (Prise multicast) (Page 199)" et "Confirmation de l'état de transmission pendant un envoi multicast (terminal relais/terminal récepteur) (Page 200)".

1 Appuyez deux fois sur **[STATUS]**.

- L'écran des informations relatives à l'unité s'affiche.

Nom	: Tokyo
Adresse MAC	: ██████████
Adresse IP	: 192.168.181.110 / 255.255.255.0
Passerelle déf	: 192.168.181.1
Adresse srvr DNS	: 203.119.1.1
Bande max.	: 9.0 Mbps
Cryptage (SIP)	: ON
Cryptage (H.323)	: OFF
Version logiciel	: ██████████
Fréquence	: 50Hz

B R Suivant G Y

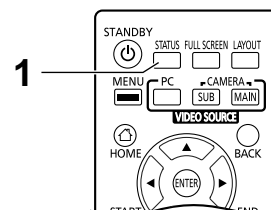

- L'écran d'affichage des informations relatives à l'unité s'affiche sur 2 à 3 écrans. Pour visualiser tous les éléments, appuyez sur **[R]** pour passer à la page suivante, et appuyez sur **[B]** pour passer à la page précédente.

Remarque

- L'état du chiffrement de la communication (**ON/OFF/Meilleure tentative**) est affiché sous "**Cryptage (SIP)**"/"**Cryptage (H.323)**"/"**Cryptage (NAT Traversal)**".
- Quand vous n'êtes pas en train de réaliser un appel de vidéo conférence, la première et la seconde page affichent des informations pour votre propre site.
- Quand vous êtes en train de réaliser un appel de vidéo conférence, la première page affiche des informations sur le site de l'autre partie et la seconde et la troisième page affichent des informations sur votre propre site. La première page d'informations peut être utilisée pour vérifier l'état du réseau pendant un appel, y compris la largeur de bande de connexion et le taux de perte de paquets.
- Pendant un appel de vidéo conférence à parties multiples, si vous appuyez sur **[G]** sur la première page, la boîte de dialogue de sélection de site apparaît et le site affiché peut y être modifié. Les touches **[◀]** **[▶]** peuvent également être utilisées au lieu de la touche **[G]** pour changer le site affiché. Si vous utilisez un KX-VC1000 pour lequel la prise en charge de 4 Point Built-in MCU n'a pas été activée, les touches **[G]**, **[◀]** et **[▶]** ne sont pas disponibles.
- Le site où une ligne noire est affichée à gauche dans la boîte de dialogue de sélection de site est le site où la largeur de bande est la plus faible (s'il y a deux types de groupes de communication à cause de l'option "**Sél. la bande passante secondaire**" (Page 136), une ligne noire s'affiche pour le site avec la largeur de bande la plus faible pour chaque groupe).

Ajouter des contacts à la liste des contacts

Vous pouvez enregistrer des informations sur 600 contacts au plus dans la liste des contacts.

Remarque

- Si un appel de vidéo conférence est reçu lors de la saisie des données, une boîte de dialogue pour confirmer si vous répondez à un appel de vidéo conférence s'affiche.
Utilisez [◀][▶] pour sélectionner "Oui" ou "Non" et tapez sur [ENTER].
 - Quand "Oui" est sélectionné, vous pouvez répondre à un appel de vidéo conférence tandis que toute donnée non-enregistrée est perdue.
 - Quand "Non" est sélectionné, vous pouvez continuer à saisir les données.
- Vous pouvez utiliser le menu administrateur pour interdire l'ajout, la modification et la suppression d'éléments dans la liste de contacts (Page 165).

Enregistrement d'un nouveau contact

1. Appuyez sur [MENU].
 - L'écran de menu s'affiche.
2. Utilisez les touches [▲][▼] pour sélectionner "Contacts" et appuyez sur [ENTER].
3. Appuyez sur [B].
 - L'écran d'enregistrement de la liste des contacts s'affiche.

4. Utilisez les flèches [▲][▼] pour saisir les éléments ci-dessous et entrer les données requises :
 - "Site" : entrez un nom à donner au contact (jusqu'à 24 caractères) (Page 208).
 - "ID de tri" : Entrez l'ID de tri (maximum 24 caractères) (Page 208).

Remarque

- Si "ID de tri" est enregistré alors qu'il est vide, le contenu de "Site" sera copié vers "ID de tri". Si "Site" est enregistré alors qu'il est vide, le contenu de "ID de tri" sera copié vers "Site".

"Num. abrg" : entrez un numéro abrégé (1–600).

"Bande max." : appuyez sur [ENTER] et utilisez les touches [▲][▼] pour sélectionner la bande passante maximum autorisée ("256 kbps"–"18 Mbps" ou "Non spécifiée" [par défaut]).

Remarque

- Si vous sélectionnez "Non spécifiée", la bande passante maximale définie sur l'écran des paramètres de connexion (Page 130) est appliquée.
- La bande passante maximum lors d'un appel de vidéo conférence s'ajuste à celle de la partie qui a réglé la bande passante minimum en termes de bande passante maximum entre toutes les parties participantes.
- Les vidéoconférences ne peuvent utiliser plus de bande passante que le réglage maximal de bande passante défini par votre revendeur. Pour plus de détails, contactez votre revendeur.

"Mode de connexion" : appuyez sur [ENTER] et utilisez les touches [▲][▼] pour sélectionner le mode de connexion (type d'appel) ("IP Mode (SIP)", "IP Mode (H.323)" ou "NAT Traversal Mode").

"Adresse" : entrez une adresse IP (ou un nom d'hôte), une adresse SIP URI (ou un nom d'utilisateur SIP), une extension H.323, un nom H.323, un numéro de salle de conférence MCU@adresse IP ou un numéro de connexion.

Remarque

- Lorsque vous saisissez une adresse IPv4, si elle contient des nombres à 1 ou 2 chiffres, saisissez ces nombres tels quels. Ne les saisissez pas sous le format [.001]. Exemple : l'adresse IP est [192.168.0.1].

- Saisie correcte : [192.168.0.1]
- Saisie incorrecte : [192.168.000.001]
- Pour le format de saisie de l'adresse IPv6, reportez-vous à la Page 48.
- Lorsque vous saisissez une adresse IPv6 avec un numéro de port annexé, indiquez l'adresse IPv6 entre crochets. (Exemple de saisie) [2001:db8::10]:5060
- Reportez-vous à la Page 48 pour plus de détails concernant les caractères qui peuvent être utilisés pour la saisie des adresses.
- Si l'autre partie a le même nom de domaine SIP que vous, vous pouvez uniquement enregistrer son nom d'utilisateur SIP. Si l'autre partie a un nom de domaine SIP différent du votre, son nom de domaine SIP doit être saisi avec son nom d'utilisateur SIP.
- Si aucun nom de domaine SIP n'est saisi, votre propre nom de domaine SIP est automatiquement attribué au contact enregistré. Ceci peut aboutir à l'enregistrement en tant que contact d'une partie différente et non voulue. Faites attention lorsque vous saisissez les coordonnées d'un contact.
- En cas d'utilisation de H.323, vous pouvez également entrer ce qui suit.
 - Adresse IP (ou nom d'hôte) extension %H.323 (ou nom H.323)
 - Adresse IP (ou nom d'hôte) extension ##H.323 (ou nom H.323)
- Saisissez une valeur conforme aux normes.
Pour plus de détails, contactez votre administrateur réseau.

5. Appuyez sur [G].

- Une boîte de dialogue s'affiche pour confirmer l'enregistrement des paramètres.

6. Utilisez les touches [◀][▶] pour sélectionner "Oui" et appuyez sur [ENTER].

- L'écran de la liste des contacts s'affiche.

Remarque

- Pour continuer à saisir d'autres contacts, tapez sur [B] et répétez les étapes 4 à 6.

7. Appuyez sur [HOME].

- L'écran d'accueil s'ouvre.

Modifier les détails des contacts

1. Appuyez sur [MENU].

- L'écran de menu s'affiche.

2. Utilisez les touches [▲][▼] pour sélectionner "Contacts" et appuyez sur [ENTER].

- L'écran de la liste des contacts s'affiche.

3. Utilisez les touches [▲][▼] pour sélectionner le contact que vous souhaitez modifier.

- Vous pouvez utiliser [◀][▶] ou les touches numériques de la télécommande pour sélectionner l'onglet affiché (Page 55).

4. Appuyez sur [ENTER].

- L'écran des détails de la liste des contacts s'affiche.

5. Appuyez sur [G].

- L'écran de modification de la liste des contacts s'affiche.



6. Utilisez les touches [▲][▼] pour sélectionner l'élément que vous voulez modifier et faites les changements que vous souhaitez.

7. Appuyez sur [G].

- Une boîte de dialogue s'affiche pour confirmer l'enregistrement des paramètres.

8. Utilisez les touches [◀][▶] pour sélectionner "Oui" et appuyez sur [ENTER].

- L'écran des détails de la liste des contacts s'affiche.

9. Appuyez sur [HOME].

- L'écran d'accueil s'ouvre.

Supprimer un contact

1. Appuyez sur **[MENU]**.
 - L'écran de menu s'affiche.
2. Utilisez les touches **[▲][▼]** pour sélectionner **"Contacts"** et appuyez sur **[ENTER]**.
 - L'écran de la liste des contacts s'affiche.

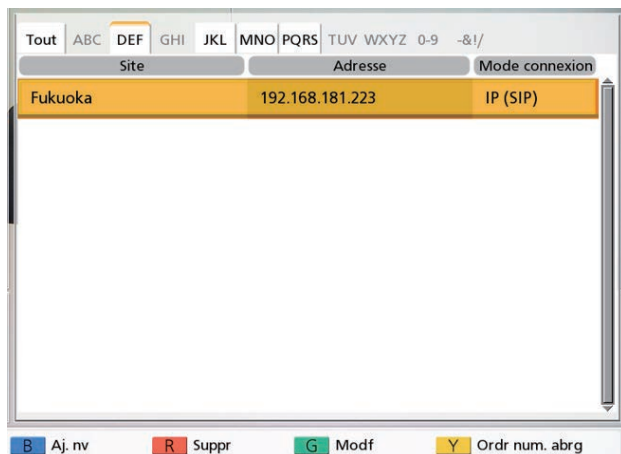

3. Utilisez les touches **[▲][▼]** pour sélectionner le contact que vous souhaitez supprimer.
 - Vous pouvez utiliser **[◀][▶]** ou les touches numériques de la télécommande pour sélectionner l'onglet affiché (Page 55).
4. Appuyez sur **[R]**.
 - Une boîte de dialogue s'affiche pour confirmer la suppression.
5. Utilisez les touches **[◀][▶]** pour sélectionner **"Oui"** et appuyez sur **[ENTER]**.
 - L'écran de la liste des contacts s'affiche.
6. Appuyez sur **[HOME]**.
 - L'écran d'accueil s'ouvre.

Enregistrement d'un contact à partir de l'historique des appels

Vous pouvez enregistrer un contact sur la liste des contacts à partir de l'historique des appels.

1. Appuyez sur **[MENU]**.
 - L'écran de menu s'affiche.

2. Utilisez les touches **[▲][▼]** pour sélectionner **"Hist. appels"** et tapez sur **[ENTER]**.
 - L'écran d'historique des appels sortants s'affiche.

Remarque

- Pour se reporter à l'historique des appels entrants, appuyez sur **[G]**.

3. Utilisez les touches **[▲][▼]** pour sélectionner l'entrée à partie unique que vous voulez ajouter à vos contacts, puis tapez sur **[B]**.
 - L'écran d'enregistrement de la liste des contacts s'affiche.

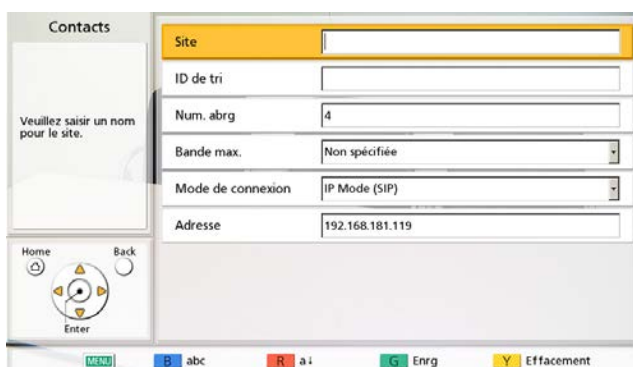

4. Utilisez les touches **[▲][▼]** pour sélectionner les éléments nécessaires et saisir les informations.
5. Appuyez sur **[G]**.
 - Une boîte de dialogue s'affiche pour confirmer l'enregistrement des paramètres.
6. Utilisez les touches **[◀][▶]** pour sélectionner **"Oui"** et appuyez sur **[ENTER]**.
 - L'écran d'historique des appels entrants et sortants s'affiche, selon les écrans que vous avez affichés à l'étape 2.
7. Appuyez sur **[HOME]**.
 - L'écran d'accueil s'ouvre.

Enregistrement d'un profil

Vous pouvez enregistrer les paramètres requis pour démarrer un appel de vidéo conférence à l'avance en tant que profil, incluant les sites pouvant se joindre à l'appel, le type de communication et la disposition de l'écran. Il est possible de paramétrer jusqu'à 20 profils.

Remarque

- Pour utiliser des profils avec le KX-VC1000, vous devez saisir la clé d'activation pour la prise en charge 4 Point Built-in MCU (Page 21).

Enregistrement d'un nouveau profil

1. Appuyez sur [MENU].
 - L'écran de menu s'affiche.
2. Utilisez les touches [▲][▼] pour sélectionner "Profil" et tapez sur [ENTER].
 - L'écran de la liste des profils s'affiche.
3. Utilisez les touches [▲][▼] pour sélectionner ""Non enregistré"".
4. Appuyez sur [B].
 - L'écran des paramètres de profil s'affiche.

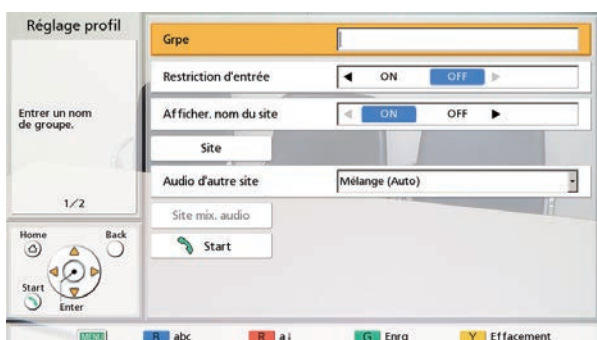

5. Utilisez les touches [▲][▼] pour sélectionner les éléments à saisir.

Remarque

- Les éléments sont affichés sur 2 écrans. Si vous ne saisissez pas de texte, vous pouvez accéder à l'écran suivant ou à

l'écran précédent en appuyant sur la touche [R] ou [B], respectivement.

- Lors de l'exécution de l'étape 5, vous pouvez configurer les paramètres "Site" (explications au niveau des étapes 6 à 8) et "Site mix. audio" (explications au niveau des étapes 9 à 11). Vous devez cependant configurer "Site" avant de configurer "Site mix. audio".

"Grpe" : saisissez un nom pour le profil (jusqu'à 24 caractères) (Page 208).

"Restriction d'entrée" : utilisez les touches [◀] [▶] pour choisir d'empêcher ou non les sites n'ayant pas été enregistrés de rejoindre une salle de conférence.

- "ON" : l'accès aux salles de conférence est restreint.
- "OFF" (par défaut) : l'accès aux salles de conférence n'est pas restreint.

"Affich.nom du site" : utilisez les touches [◀] [▶] pour choisir d'afficher ou non les noms de site pendant une connexion multi-parties.

- "ON" (par défaut) : afficher les noms de site.
- "OFF" : ne pas afficher les noms de site.

Remarque

- Pour les images affichées via HDMI 1 au niveau du site principal, vous pouvez afficher le nom de chaque site sur l'écran de disposition. Notez cependant que lors de l'utilisation de PwithP ou SideBySide pour la disposition des caméras ou du contenu, le nom du site n'est pas affiché, même lors de l'utilisation de HDMI 1 (Page 161).
- Lors de l'utilisation du mode de présentation, le nom des sites est affiché dans l'image composite des sites secondaires.

"Audio d'autre site" : appuyez sur [ENTER] et utilisez les touches [▲][▼] pour sélectionner le site dont vous souhaitez mettre le son en sourdine lors d'une connexion avec plusieurs parties.

- "Mélange (Auto)" (par défaut) : le son des 4 sites les plus bruyants est automatiquement mixé.
- "Mélange (Sélection)" : le son des sites sélectionnés (4 maximum) est mixé.
- "Muet" : le son de l'autre site est mis en sourdine.

Remarque

- Lorsque l'option "Mélange (Sélection)" est sélectionnée, définissez le paramètre "Site

mix. audio (réglez les paramètres **"Site"** avant de définir **"Site mix. audio"**).

"Mode MCU" : appuyez sur [ENTER] et utilisez les touches [▲][▼] pour sélectionner le mode MCU utilisé lors du démarrage d'une vidéo conférence.

- **"Discussion"** (par défaut) : la même image est affichée pour le site principal et les sites secondaires. Ce mode est adapté aux conférences de type discussion.
- **"Présentation"** : le site principal affiche une image composite incluant les sites secondaires et les sites secondaires affichent l'image du site principal uniquement. Ce mode est adapté aux conférences de type exposé.

"Disposition d'écran (Discussion)" : appuyez sur [ENTER] et utilisez les touches [▲][▼] pour sélectionner la disposition de l'écran pour le mode Discussion.

- **"Auto"** (par défaut) : change automatiquement la disposition selon le nombre de sites qui participent à un appel de vidéo conférence.
- **"CP1"** à **"CP28"** : la disposition d'écran sélectionnée est utilisée (Page 78).

"Disposition d'écran(Présentation)" : appuyez sur [ENTER] et utilisez les touches [▲][▼] pour sélectionner la disposition de l'écran pour le mode Présentation.

- **"Auto"** (par défaut) : change automatiquement la disposition selon le nombre de sites qui participent à un appel de vidéo conférence.
- **"CP1"** à **"CP28"** : la disposition d'écran sélectionnée est utilisée (Page 78).

"Position principale (Discussion)" : appuyez sur [ENTER] et utilisez les touches [▲][▼] pour sélectionner l'écran à afficher comme écran principal (priorité d'affichage 1).

- **"Site local"** (par défaut) : affiche votre propre site.
- **"Activation vocale 1"** : le site avec le volume le plus fort est affiché automatiquement comme écran principal.
- **"Activation vocale 2 (Site local)"** : l'image de votre propre site est affichée comme écran principal et le site avec le volume le plus fort à ce moment précis est affiché comme priorité d'affichage 2.
- **"Activation vocale 2 (Site 1)"** à **"Activation vocale 2 (Site 30)"** : le site sélectionné est affiché comme écran principal et le site avec le volume le plus fort à ce moment précis est affiché comme priorité d'affichage 2.
- **"Site 1"** à **"Site 30"** : le site sélectionné est affiché comme écran principal.

- **"Position réglée"** : affiche l'image de chaque site à l'emplacement indiqué.

Remarque

- Lorsque l'option **"Position réglée"** est sélectionnée, le site principal est affiché à l'emplacement indiqué par **"Affichage position du site local"**. Les sites secondaires sont affichés à l'emplacement d'affichage (sauf pour l'emplacement d'affichage du site principal) déterminé par leur priorité, définie par l'identifiant **"Site"** attribué à leurs paramètres de profil (les identifiants plus faibles sont prioritaires). Pour plus d'informations au sujet du lien entre priorité d'affichage et emplacements d'affichage, reportez-vous à la (Page 78).

"Position principale (Présentation)" : appuyez sur [ENTER] et utilisez les touches [▲][▼] pour sélectionner l'écran à afficher comme écran principal (priorité d'affichage 1).

- **"Site 1"** (par défaut) à **"Site 30"** : le site sélectionné est affiché comme écran principal.
- **"Position réglée"** : affiche l'image de chaque site secondaire à l'emplacement indiqué.

Remarque

- Lorsque l'option **"Position réglée"** est sélectionnée, les sites sont affichés à l'emplacement d'affichage déterminé par leur priorité, définie par l'identifiant **"Site"** attribué à leurs paramètres de profil (les identifiants plus faibles sont prioritaires). Pour plus d'informations au sujet du lien entre priorité d'affichage et emplacements d'affichage, reportez-vous à la (Page 78).

"Affichage position du site local" : appuyez sur [ENTER] et utilisez les touches [▲][▼] pour sélectionner la position d'affichage de votre site (position prioritaire d'affichage ; valeur par défaut : 1 (par défaut) à 24).

Remarque

- Ce paramètre est uniquement disponible lorsque l'option **"Position réglée"** est sélectionnée pour **"Position principale (Discussion)"**.
- Si l'emplacement d'affichage indiqué est supérieur au nombre de sites secondaires connectés, l'emplacement d'affichage se déplace automatiquement vers l'avant.

- Pour plus d'informations au sujet du lien entre priorité d'affichage et emplacements d'affichage, reportez-vous à la (Page 78).

"Affich. réglage de position" : appuyez sur [ENTER] et utilisez les touches [▲][▼] pour déterminer ce qui se passe lorsque le site affecté à l'emplacement d'affichage n'est pas connecté.

- **"Avancer"** (par défaut) : l'emplacement d'affichage des sites disponibles se déplace vers l'avant.
- **"Écran noir"** : un écran noir s'affiche pour les sites non connectés.

Remarque

- Ce paramètre est uniquement disponible lorsque l'option **"Position réglée"** est sélectionnée pour **"Position principale (Discussion)"** ou **"Position principale (Présentation)"**.

6. Utilisez les touches [▲][▼] pour sélectionner **"Site"** et appuyez sur [ENTER].

- L'écran de sélection du site s'affiche.

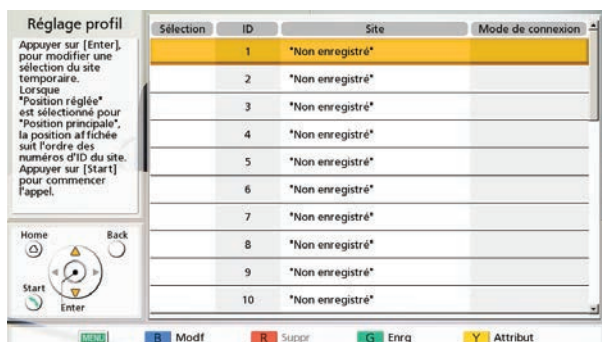

Remarque

- S'il n'y a aucun contact enregistré avec un symbole "✓" dans la colonne de sélection, aucun appel ne sera passé même si vous appuyez sur la touche [START].
- Appuyez sur [Y] pour retourner à l'écran des paramètres du profil (première page).
- Jusqu'à 30 connexions peuvent être enregistrées, mais le nombre de connexions utilisables est sélectionné automatiquement à partir du début après exclusion des paramètres non valides ("**Non enregistré**" et "**Mode de connexion (Type d'appel)**").

7. Utilisez les touches [▲][▼] pour sélectionner **"Non enregistré"** et appuyez sur [B].

- Une boîte de dialogue s'affiche pour la sélection de la méthode de saisie.

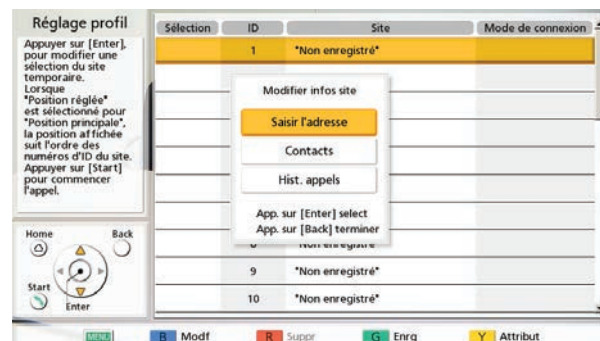

Lorsque **"Saisir l'adresse"** est sélectionné

- L'écran de saisie de l'adresse s'affiche.

① Utilisez les flèches [▲][▼] pour saisir les éléments ci-dessous et entrer les données requises :

"Mode de connexion" : appuyez sur [ENTER] et utilisez les touches [▲][▼] pour sélectionner le mode de connexion (type de communication) et appuyez sur [ENTER].

- **"IP Mode (SIP)"** (par défaut) : SIP est utilisé pour la communication.
- **"IP Mode (H.323)"** : H.323 est utilisé pour la communication.
- **"NAT Traversal Mode"** : le mode Traversée NAT est utilisé pour la communication.

② **"Adresse"** : entrez une adresse IP (ou un nom d'hôte), une adresse SIP URI (ou un nom d'utilisateur SIP), une extension H. 323, un nom H.323, un numéro de salle de conférence MCU@adresse IP ou un numéro de connexion.

③ Appuyez sur [G].

- L'écran de sélection du site s'affiche.

Lors de la sélection de **"Contacts"** :

- L'écran de la liste des contacts s'affiche.

① Utilisez les touches [▲][▼] pour sélectionner l'autre partie à enregistrer et appuyez sur [ENTER].

- L'écran de sélection du site s'affiche.

Lors de la sélection de **"Hist. appels"** :

- L'écran de sélection de l'historique d'appels sortants s'affiche.

- ① Utilisez les touches [▲][▼] pour sélectionner l'autre partie à enregistrer et appuyez sur [ENTER].
 - L'écran de sélection du site s'affiche.

Remarque

- Une fois l'étape 7 effectuée, si vous ne définissez pas l'option "Site mix. audio" ou l'un des éléments de l'étape 5, n'exécutez pas les étapes 8-11 et passez à l'étape 12.

8. Appuyez sur [Y].
L'écran des paramètres du profil (première page) s'affiche.
9. Utilisez les touches [▲][▼] pour sélectionner "Site mix. audio" et appuyez sur [ENTER].
 - L'écran du site de mixage audio s'affiche.

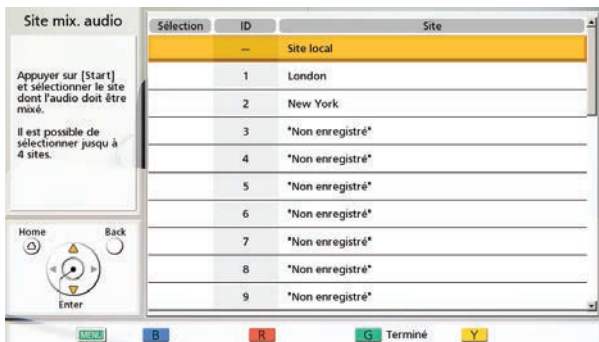

Remarque

- Ce paramètre n'est nécessaire que lorsque l'option "Audio d'autre site" est réglée sur "Mélange (Sélection)".

10. Utilisez les touches [▲][▼] pour sélectionner les sites dont vous souhaitez mixer le son et appuyez sur [ENTER].
 - Appuyez sur [ENTER] pour sélectionner/désélectionner les sites souhaités. Vous pouvez sélectionner un maximum de 4 sites.

Remarque

- Si aucun site n'est enregistré, seul votre site peut être sélectionné. Exécutez d'abord les étapes 6-8 et configurez un site.

11. Appuyez sur [G].
 - L'écran des paramètres de profil s'affiche.
12. Appuyez sur [G].
 - Une boîte de dialogue s'affiche pour confirmer l'enregistrement des paramètres.

13. Utilisez les touches [◀][▶] pour sélectionner "Oui" et tapez sur [ENTER].
 - L'écran de la liste des profils s'affiche.

14. Appuyez sur [HOME].
 - L'écran d'accueil s'ouvre.

Remarque

- Pour saisir un autre profil, appuyez sur [B] dans la liste des profils et répétez les étapes 3-13.

Modification des informations de profil

1. Appuyez sur [MENU].
 - L'écran de menu s'affiche.
2. Utilisez les touches [▲][▼] pour sélectionner "Profil" et tapez sur [ENTER].
 - L'écran de la liste des profils s'affiche.
3. Utilisez les touches [▲][▼] pour sélectionner le profil que vous souhaitez modifier.
4. Appuyez sur [B].
 - L'écran des paramètres de profil s'affiche.

Remarque

- Les éléments sont affichés sur 2 écrans. Si vous ne saisissez pas de texte, vous pouvez accéder à l'écran suivant ou à l'écran précédent en appuyant sur la touche [R] ou [B], respectivement.

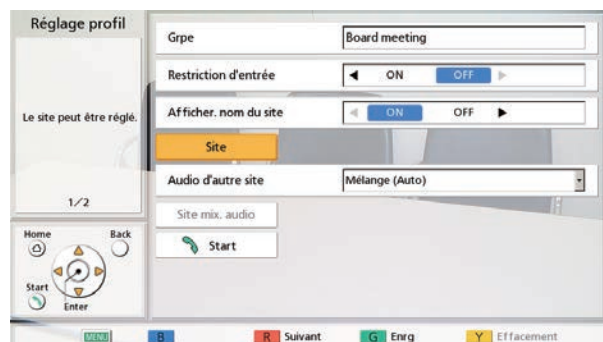

5. Utilisez les touches [▲][▼] pour sélectionner l'élément que vous voulez modifier et faites les changements que vous souhaitez.

6. Appuyez sur [G].
 - Une boîte de dialogue s'affiche pour confirmer l'enregistrement des paramètres.
7. Utilisez les touches [◀][▶] pour sélectionner "Oui" et tapez sur [ENTER].
 - L'écran de la liste des profils s'affiche.
8. Appuyez sur [HOME].
 - L'écran d'accueil s'ouvre.

Suppression d'un profil

1. Appuyez sur [MENU].
 - L'écran de menu s'affiche.
2. Utilisez les touches [▲][▼] pour sélectionner "Profil" et tapez sur [ENTER].
 - L'écran de la liste des profils s'affiche.

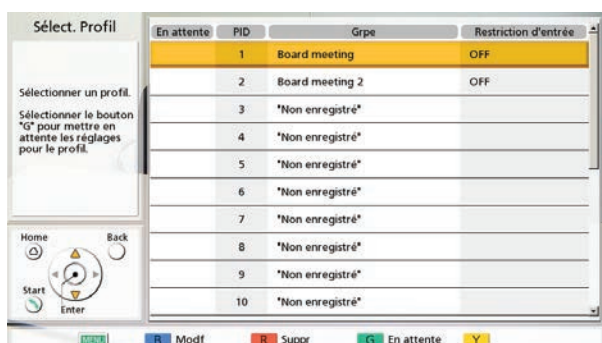

3. Utilisez les touches [▲][▼] pour sélectionner le profil que vous souhaitez supprimer.
4. Appuyez sur [R].
 - Une boîte de dialogue s'affiche pour confirmer la suppression.
5. Utilisez les touches [◀][▶] pour sélectionner "Oui" et tapez sur [ENTER].
 - L'écran de la liste des profils s'affiche.
6. Appuyez sur [HOME].
 - L'écran d'accueil s'ouvre.

Configuration de veille du profil

Quand un appel entrant est reçu pendant la veille, la conférence spécifiée enregistrée pour le profil démarre.

Remarque

- Même dans les paramètres de veille du profil, il n'y a aucune restriction concernant les opérations d'appel (comme la manière de réaliser les appels et les adresses) pendant la veille.
- Pendant les paramètres de veille du profil, si une autre veille de profil est configurée, la première veille de profil qui avait été configurée est supprimée.
- Pour les profils où "Restriction d'entrée" est réglé sur "ON", les appels sont pris et les conférences démarrent avec des paramètres de profil uniquement en cas d'appel de la part des sites enregistrés dans "Site".
- Le paramètre de veille de profil est défini comme une veille pour le site local sélectionné (page 121) à partir du moment où il est configuré, et il n'est activé que tant que ce site local est sélectionné. Si vous changez de site local, la veille de profil change également et passe au contenu du nouveau site local tant que ce site local est sélectionné.

1. Appuyez sur [MENU].
 - L'écran de menu s'affiche.
2. Utilisez les touches [▲][▼] pour sélectionner "Profil" et tapez sur [ENTER].
 - L'écran de la liste des profils s'affiche.
3. Utilisez les touches [▲][▼] pour sélectionner la veille de profil que vous souhaitez utiliser.

Remarque

- La ligne ""Non enregistré"" ne peut pas être sélectionnée.
4. Appuyez sur [G].
 - Une boîte de dialogue pour définir ou éliminer la veille de profil s'affiche.
 5. Utilisez les touches [◀][▶] pour sélectionner "Temporaire" ou "Permanent".
 - L'écran de la liste des profils s'affiche et le symbole "✓" s'affiche dans la colonne "En attente" pour le profil où une veille a été définie.

Remarque

- Si vous avez sélectionné "Temporaire", le paramètre de veille de profil est supprimé si l'unité est redémarrée. (Il est également supprimé en cas de redémarrage automatique dû au transfert de la liste de contacts, à la modification de paramètres,

etc.) Si vous avez sélectionné **"Permanent"**, le paramètre de veille de profil est conservé, même après le redémarrage de l'unité.

- Si vous appuyez sur **[BACK]**, la veille de profil n'est pas définie et l'affichage revient à l'écran de la liste des profils.

6. Appuyez sur **[HOME]**.

- L'écran d'accueil s'ouvre.

Suppression d'une veille de profil

1. Appuyez sur **[MENU]**.

- L'écran de menu s'affiche.

2. Utilisez les touches **[▲][▼]** pour sélectionner **"Profil"** et tapez sur **[ENTER]**.

- L'écran de la liste des profils s'affiche et le symbole "✓" s'affiche dans la colonne **"En attente"** pour le profil où une veille a été définie.

3. Utilisez les touches **[▲][▼]** pour sélectionner la veille de profil que vous souhaitez supprimer.

4. Appuyez sur **[G]**.

- Une boîte de dialogue pour définir ou supprimer la veille de profil s'affiche.

5. Utilisez les touches **[◀][▶]** pour sélectionner **"Désact"**.

- L'écran de la liste des profils s'affiche et le symbole "✓" est supprimé de la colonne **"En attente"** pour le profil où une veille a été supprimée.

Remarque

- Si vous appuyez sur **[BACK]**, la veille de profil n'est pas supprimée et l'affichage revient à l'écran de la liste des profils.

6. Appuyez sur **[HOME]**.

- L'écran d'accueil s'ouvre.

Définir des paramètres de site local

Vous pouvez enregistrer jusqu'à 10 sites locaux. Une même unité peut être utilisée dans plusieurs salles de réunion sans devoir modifier les paramètres réseau ou du mode de connexion.

Remarque

- Vous pouvez utiliser le menu administrateur pour masquer l'écran de sélection du site local (Page 165).

Enregistrer un site local

1. Appuyez sur **[MENU]**.

- L'écran de menu s'affiche.

2. Utilisez les touches **[▲][▼]** pour sélectionner **"Sél. site local"** et tapez sur **[ENTER]**.

- L'écran de sélection de site local s'affiche.

3. Utilisez les touches **[▲][▼]** pour sélectionner **"Non enregistré"** et tapez sur **[B]**.

- L'écran des paramètres de site local s'affiche.



4. Utilisez les flèches **[▲][▼]** pour sélectionner les éléments suivants à saisir :

- **"Ajouter un site local"** : appuyez sur **[ENTER]** et utilisez les touches **[▲][▼]** pour sélectionner une méthode de création.
 - **"Aj. nv"** (par défaut) : créer de nouvelles entrées.
 - **"Copier depuis les réglages basiques"** : réutiliser les paramètres de la ligne supérieure

de l'écran de sélection de site local (paramètres de base).

- **"Copier depuis (1) 'Nom'"** à **"Copier depuis (9) 'Nom'"** : les numéros 1 à 9 correspondent aux identifiants des sites locaux. **"Nom"** correspond aux noms de dispositifs déjà attribués aux identifiants de sites locaux 1 à 9.

"Nom" : saisissez un nom de dispositif pour le site local.

"Mode connexion" : appuyez sur [ENTER] et utilisez les touches [▲][▼] pour sélectionner un mode de connexion (**IP Mode**, **NAT Traversal Mode**, **IP / NAT Traversal Mode**) (par défaut : **"IP Mode"**).

- Appuyez sur [G].
 - Une boîte de dialogue s'affiche pour confirmer l'enregistrement des paramètres.
- Utilisez les touches [◀][▶] pour sélectionner **"Oui"** et tapez sur [ENTER].
 - L'écran de sélection de site local s'affiche.

Sélectionner un site local

- Appuyez sur [MENU].
 - L'écran de menu s'affiche.
- Utilisez les touches [▲][▼] pour sélectionner **"Sél. site local"** et tapez sur [ENTER].
 - L'écran de sélection de site local s'affiche.

Sélect.	ID	Nom	Mode de connexion
→	—	Tokyo	IP
	1	room1	IP
	2	room2	IP
	3	room3	IP / NAT Traversal
	4	room4	NAT Traversal
	5	*Non enregistré*	
	6	*Non enregistré*	
	7	*Non enregistré*	
	8	*Non enregistré*	
	9	*Non enregistré*	

B Aj. nv R Suppr G Act Y Désact

- Utilisez les touches [▲][▼] pour sélectionner le site local que vous souhaitez utiliser.

Remarque

- Pour le site local actuellement sélectionné, "→" s'affiche dans **"Sélect."**.
- **"*Non enregistré*"** s'affiche pour les sites n'ayant pas été enregistrés.

- Appuyez sur [G].
 - Une boîte de dialogue s'affiche pour confirmer l'utilisation du site local sélectionné.
- Utilisez les touches [◀][▶] pour sélectionner **"Oui"** et tapez sur [ENTER].
 - L'unité redémarre automatiquement.

Remarque

- Lorsque vous modifiez le mode de connexion, le temps nécessaire pour redémarrer dépend des conditions du réseau.
- Un nouveau redémarrage de l'unité rétablit les paramètres de base du site local (la première ligne des paramètres de sélection de site local). Pour conserver la sélection après le redémarrage, paramétrez **"Même réglage après le redémarrage"** sur **"ON"** (Page 169).
- Les paramètres du système et les paramètres du menu d'administrateur peuvent être configurés pour chaque site local. Lorsque les paramètres sont modifiés et enregistrés alors que le site local est à l'état commuté, ces paramètres sont valides uniquement lorsque ce site local est sélectionné.

Supprimer les données de site local

- Appuyez sur [MENU].
 - L'écran de menu s'affiche.

- Utilisez les touches [▲][▼] pour sélectionner "**Sél. site local**" et tapez sur [ENTER].
 - L'écran de sélection de site local s'affiche.

Sélect.	ID	Nom	Mode de connexion
→	—	Tokyo	IP
	1	room1	IP
	2	room2	IP
	3	room3	IP / NAT Traversal
	4	room4	NAT Traversal
	5	*Non enregistré*	
	6	*Non enregistré*	
	7	*Non enregistré*	
	8	*Non enregistré*	
	9	*Non enregistré*	

B Aj. nv R Suppr G Act Y Désact

- Utilisez les touches [▲][▼] pour sélectionner le site local que vous souhaitez supprimer.
- Appuyez sur [R].
 - Une boîte de dialogue s'affiche pour confirmer la suppression.
- Utilisez les touches [◀][▶] pour sélectionner "**Oui**" et tapez sur [ENTER].
 - L'écran de sélection de site local s'affiche.
- Appuyez sur [HOME].
 - L'écran d'accueil s'ouvre.

Modification des paramètres du système/Maintenance du système

Vous pouvez configurer, modifier et confirmer les différents paramètres de fonctionnement de l'unité.

Remarque

- Si un appel de vidéo conférence est reçu lors de la saisie des données, une boîte de dialogue pour confirmer si vous répondez à un appel de vidéo conférence s'affiche. Utilisez [◀][▶] pour sélectionner "Oui" ou "Non" et tapez sur [ENTER].
- Quand "Oui" est sélectionné, vous pouvez répondre à un appel de vidéo conférence tandis que toute donnée non-enregistrée est perdue.
- Quand "Non" est sélectionné, vous pouvez continuer à saisir les données.

1. Appuyez sur [MENU].
 - L'écran de menu s'affiche.
2. Utilisez les touches [▲][▼] pour sélectionner "Réglages" et appuyez sur [ENTER].
 - L'écran des paramètres système s'affiche.

Liste de l'écran de paramétrage du système

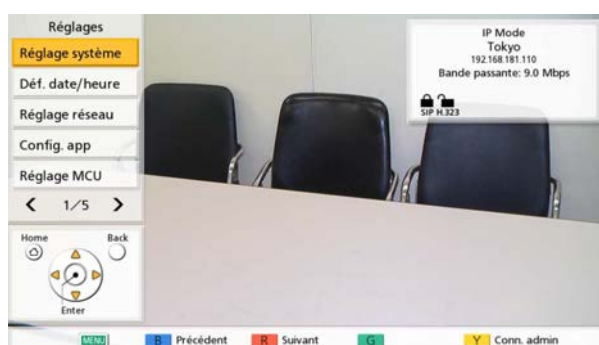

- ① Réglage système : Définit le nom du dispositif (Page 126).
- ② Déf. date/heure : Définit la date et l'heure (Page 126).
- ③ Réglage réseau : Définit les paramètres réseau (Page 126).
- ④ Config. app : Définit les éléments utilisés pendant la communication (Page 130).
- ⑤ Réglage MCU : Définit les paramètres pour la MCU intégrée (Page 133).

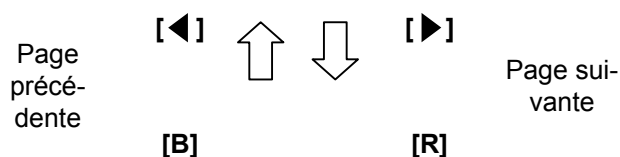

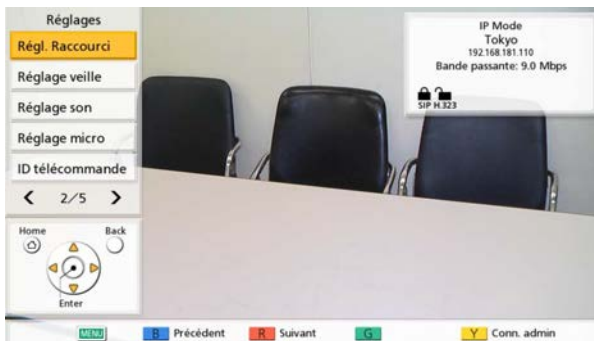

- ⑥ **Régl. Raccourci :**
Définit les numéros de connexion une-touche affichés sur l'écran d'accueil (Page 136).
- ⑦ **Règlage veille :**
Définit la durée jusqu'à l'activation du mode Ecran de Veille (Page 137).
- ⑧ **Règlage son :**
Définit le son émis au démarrage et lorsqu'un appel de vidéo conférence démarre (Page 137).
- ⑨ **Règlage micro :**
Définit le positionnement des microphones de table numériques propriétaires (Page 138).
- ⑩ **ID télécommande :**
Définit les identifiants de la télécommande et de l'unité principale (Page 140).

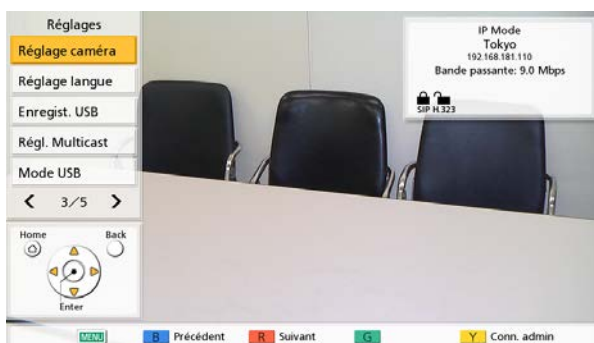
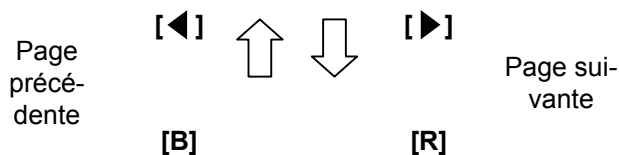

- ⑪ **Règlage caméra :**
Paramètre la caméra de votre propre site (Page 140).
- ⑫ **Règlage langue :**
Définit la langue d'affichage (Page 141).
- ⑬ **Enregist. USB :**
Définit le mode d'enregistrement, ou démarre et arrête l'enregistrement quand l'unité est en attente (Page 142).
- ⑭ **Règl. Multicast :**
Définit la fonctionnalité multicast (Page 192).
- ⑮ **Mode USB :**
Change le mode de fonctionnement USB et définit la qualité de l'image en Mode USB (Page 143).

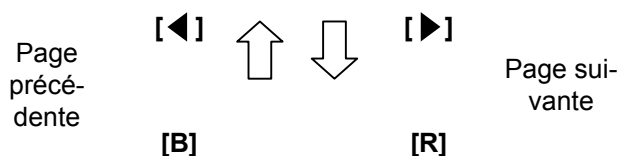

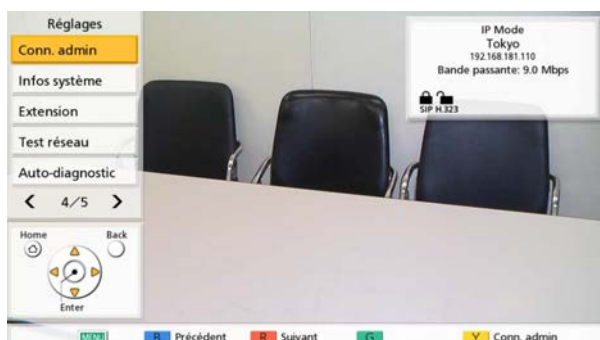

- 16 Conn. admin : Permet de passer à l'écran des paramètres du menu d'administrateur (Page 147).
- 17 Infos système : Vous pouvez afficher les informations de paramétrage de l'unité principale (Page 144).
- 18 Extension : Vous pouvez vérifier les caractéristiques qui ont été activées grâce à la fonctionnalité de mise à jour logicielle (Page 144).
- 19 Test réseau : Vous pouvez spécifier une adresse IP pour vérifier la connexion réseau (Page 144).
- 20 Auto-diagnostic : Vous pouvez vérifier la vidéo et l'audio envoyés aux autres parties depuis votre propre site (Page 145).

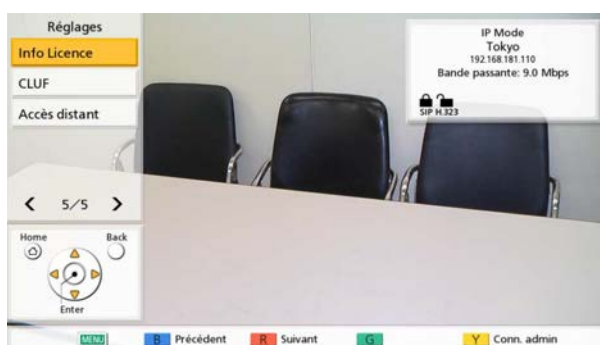
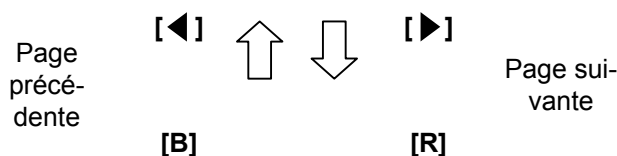

- 21 Info Licence : Vous pouvez afficher des informations sur les licences et les logiciels libres (Page 145).
- 22 CLUF : Vous pouvez afficher des informations sur le contrat de licence (Page 145).
- 23 Accès distant : Permet d'effectuer les opérations pour que les revendeurs puissent procéder à la maintenance à distance (Page 146).

3. Utilisez les touches [▲][▼] pour sélectionner un élément à paramétrer et appuyez sur [ENTER].
 - L'écran sélectionné s'affiche. Procédez aux réglages en suivant les descriptions de chaque écran (1 à 23).
4. Appuyez sur [HOME].
 - L'écran d'accueil s'ouvre.

Remarque

- "Réglage micro" n'est pas affiché pour le KX-VC1000.
- Lors de l'utilisation d'un KX-VC1000 pour lequel la prise en charge 4 Point Built-in MCU n'est pas activée, "Réglage MCU" n'est pas affiché.

Spécifier le nom d'unité

1. Sélectionnez **"Réglage système"**, puis appuyez sur **[ENTER]**.
 - L'écran de spécification du nom de l'unité s'ouvre.
2. Entrez un nom d'unité (jusqu'à 24 caractères) (Page 208).
3. Appuyez sur **[G]**.
 - Une boîte de dialogue s'affiche pour confirmer l'enregistrement des paramètres.
4. Utilisez les touches **[◀][▶]** pour sélectionner **"Oui"** et tapez sur **[ENTER]**.
 - L'écran des paramètres système s'affiche.

Réglage de la date et de l'heure

1. Sélectionnez **"Déf. date/heure"**, puis appuyez sur **[ENTER]**.
 - L'écran de réglage de la date et de l'heure s'affiche.
2. Utilisez les flèches **[▲][▼]** pour saisir les éléments et les données de saisie nécessaires.
 - Entrez l'année (4 chiffres), le mois (1–2 chiffres), le jour (1–2 chiffres) et l'heure (affichage 24 heures), et sélectionnez le format d'affichage de la date (Mois/Jour/Année, Jour/Mois/Année, Année/Mois/Jour) et de l'heure (12h/24h).
3. Appuyez sur **[G]**.
 - Une boîte de dialogue confirme l'enregistrement des paramètres et redémarre le système après l'enregistrement.
4. Utilisez les touches **[◀][▶]** pour sélectionner **"Oui"** et tapez sur **[ENTER]**.
 - Le système redémarre automatiquement pour refléter les changements dans les paramètres système.

Effectuer les paramètres réseau

Remarque

- Les éléments suivants sont affichés sur 3 pages. Si vous ne saisissez pas de texte, vous pouvez accéder à l'écran suivant ou à l'écran précédent en appuyant sur la touche **[R]** ou **[B]**, respectivement.
- Lors de la modification des paramètres, appuyez sur **[G]** sur l'écran où la modification a été effectuée pour enregistrer les paramètres.
- Vous pouvez utiliser le menu administrateur pour masquer l'écran des paramètres réseau (Page 165).

Paramétrage du LAN1

Remarque

- Pour le KX-VC1000/KX-VC1300, **"Adresse IP (LAN 1)"** (paramètre), **"Adresse IP (LAN 1)"** et **"Masq ss-rés (LAN 1)"** sont affichés respectivement en tant que **"Adresse IP"** (paramètre), **"Adresse IP"** et **"Masq ss-rés"**.
1. Sélectionnez **"Réglage réseau"**, puis appuyez sur **[ENTER]**.
 - L'écran des paramètres réseau s'affiche.
 2. Utilisez les flèches **[▲][▼]** pour saisir les éléments ci-dessous et entrer les données requises :
 - "Adresse IP (LAN 1)"** (paramètre) : utilisez les touches **[◀][▶]** pour choisir si les informations sur l'adresse IP de cette unité (**"Adresse IP (LAN 1)"**, **"Masq ss-rés (LAN 1)"**, **"Passerelle déf"**) seront obtenues automatiquement du serveur DHCP ou seront paramétrées manuellement.
 - **"Auto"** (défaut) : obtenir les informations sur l'adresse IP automatiquement.
 - **"Manuel"** : paramétrer les informations sur l'adresse IP manuellement.

Remarque

- Même si vous avez sélectionné **"Auto"**, il est possible que vous ne puissiez toujours pas obtenir d'adresse IP à cause de problèmes comme la congestion du réseau. Le cas échéant, **"L'adresse IP n'est pas attribuée"** s'affiche en haut à droite de l'écran d'accueil. Contactez votre administrateur réseau.

"Adresse IP (LAN 1)" : saisissez l'adresse IP de l'unité.

"Masq ss-rés (LAN 1)" : saisissez le masque sous-réseau.

"Passerelle déf" : saisissez l'adresse IP de la passerelle par défaut.

Remarque

- **"Adresse IP (LAN 1)", "Masq ss-rés (LAN 1)"** et **"Passerelle déf"** peuvent être saisis uniquement si **"Adresse IP (LAN 1)"** (paramètre) est paramétré sur **"Manuel"**.
- Si la valeur pour **"Adresse IP (LAN 1)", "Masq ss-rés (LAN 1)",** ou **"Passerelle déf"** contient des nombres à 1 ou 2 chiffres, saisissez-les tels quels. N'entrez pas des nombres sous la forme [.001].
Exemple : l'adresse IP est [192.168.0.1].
 - Saisie correcte : [192.168.0.1]
 - Saisie incorrecte : [192.168.000.001]

"Serveur DNS" : utilisez [**◀**][**▶**] pour choisir si les informations sur l'adresse IP pour les serveurs DNS (**"Serveur DNS primaire", "Serveur DNS secondaire"**) seront obtenues automatiquement du serveur DHCP ou seront paramétrées manuellement.

- **"Auto"** (défaut) : obtenir les informations sur l'adresse IP automatiquement.
- **"Manuel"** : paramétrer les informations sur l'adresse IP manuellement.

Remarque

- Pour sélectionner **"Auto"**, **"Adresse IP (LAN 1)"** (paramètre) doit être paramétré sur **"Auto"**.
- Vous devez paramétrer le serveur DNS pour utiliser les fonctionnalités suivantes.
 - Appel en définissant le nom d'hôte
 - Paramétrage du serveur SIP ou de l'adresse du portier par nom d'hôte
 - Vérification des mises à jour du logiciel
 - Téléchargement de la dernière version via le réseau

"Serveur DNS primaire" : saisissez l'adresse IP du serveur DNS primaire.

"Serveur DNS secondaire" : saisissez l'adresse IP du serveur DNS secondaire.

Remarque

- Les paramètres **"Serveur DNS primaire"** et **"Serveur DNS secondaire"** ne peuvent être saisis que si l'option **"Serveur DNS"** est réglée sur **"Manuel"**.

- Si la valeur pour **"Serveur DNS primaire"** ou **"Serveur DNS secondaire"** contient des nombres à 1 ou 2 chiffres, saisissez-les tels quels. N'entrez pas des nombres sous la forme [.001].

Exemple : l'adresse IP est [192.168.0.1].

– Saisie correcte : [192.168.0.1]

– Saisie incorrecte : [192.168.000.001]

"LAN Mode (LAN 1)" : appuyez sur [**ENTER**] et utilisez [**▲**][**▼**] pour sélectionner le mode LAN.

- **"1 Gbps (Auto)"** : permet de négocier avec l'autre partie pour déterminer le mode LAN. Le réglage maximum est 1 Gbps (duplex intégral).
- **"1 Gbps (Fix)"** : permet de fixer le mode LAN sur 1 Gbps (duplex intégral).
- **"100 Mbps (Auto)"** (défaut) : permet de négocier avec l'autre partie pour déterminer le mode LAN. Le réglage maximum est 100 Mbps (duplex intégral).
- **"100 Mbps (Fix)"** : permet de fixer le mode LAN sur 100 Mbps (duplex intégral).
- **"10 Mbps (Fix)"** : permet de fixer le mode LAN sur 10 Mbps (duplex intégral).

Remarque

- Ce paramètre ne s'affiche que pour le KX-VC2000.
- Faites correspondre les paramètres à ceux du hub ou du routeur à connecter.
- Quand **"10 Mbps (Fix)"** est sélectionné, configurez la **"Bande max."** de **"Config. app"** sur 10 Mbps ou moins (Page 130).

3. Si les paramètres pour le LAN1 sont modifiés : appuyez sur [**G**].

- Une boîte de dialogue s'affiche pour confirmer l'enregistrement des paramètres. Enregistrez les paramètres.

Pour paramétrer IPv6 : appuyez sur [**R**].

- La deuxième page s'affiche.

Pour paramétrer le LAN2 : appuyez deux fois sur [**R**], puis passez à l'étape 6.

Paramétrage d'IPv6

Remarque

- Pour le KX-VC1000/KX-VC1300, **"IPv6 (LAN 1)", "Adresse IPv6 (LAN 1)"** (paramètre), **"Adresse IPv6 (LAN 1)"** et **"Longueur de préfixe (LAN 1)"** sont affichés respectivement en tant que

"IPv6", "Adresse IPv6" (paramètre), "Adresse IPv6" et "Longueur de préfixe".

4. Utilisez les flèches [▲][▼] pour saisir les éléments ci-dessous et entrer les données requises :
"IPv6 (LAN 1)" : sélectionnez "ON" ou "OFF" (par défaut).

Remarque

- Lorsque "ON" est sélectionné, l'adresse IPv4 et l'adresse IPv6 sont affichées sur l'écran des informations relatives à l'unité. En haut à droite de l'écran d'accueil, seule l'adresse IPv4 est affichée.

"Adresse IPv6 (LAN 1)" (paramètre) : choisissez si l'adresse IPv6 sera obtenue automatiquement ou sera paramétrée manuellement.

- "Auto (SLAAC)" (par défaut) : obtient automatiquement les informations d'adresse IP du routeur.
- "Auto (DHCP)" : obtient automatiquement les informations d'adresse IP du serveur DHCP.
- "Manuel" : les informations d'adresse IP sont paramétrées manuellement.

Remarque

- Lorsque "Auto (DHCP)" est paramétré, l'adresse du portail par défaut est obtenue du RA (Router Advertisement).
- Même si "Auto (SLAAC)" ou "Auto (DHCP)" est paramétré, dans certains cas les informations d'adresse IP ne peuvent pas être obtenues en raison de défaillances du réseau ou d'autres événements. Dans ce cas, l'adresse IPv6 est affichée sous la forme "-" sur l'écran des informations relatives à l'unité. Contactez votre administrateur réseau.

"Adresse IPv6 (LAN 1)" : saisissez l'adresse IPv6 de cette unité.

"Longueur de préfixe (LAN 1)" : saisissez la longueur de préfixe de l'adresse IPv6.

"Passerelle déf (IPv6)" : saisissez l'adresse IPv6 du portail par défaut pour IPv6.

Remarque

- "Adresse IPv6 (LAN 1)" et "Longueur de préfixe (LAN 1)" ne peuvent être saisis que lorsque "Adresse IPv6 (LAN 1)" (paramètre) est paramétré sur "Manuel".

- Pour le format de saisie de "Adresse IPv6 (LAN 1)" et "Passerelle déf (IPv6)", reportez-vous à la Page 48.
- Pour "Adresse IPv6 (LAN 1)", paramétrez l'adresse globale de votre réseau.

"Serveur DNS primaire (IPv6)" : saisissez l'adresse IPv6 du serveur DNS primaire pour IPv6.
"Serveur DNS secondaire (IPv6)" : saisissez l'adresse IPv6 du serveur DNS secondaire pour IPv6.

Remarque

- Pour le format de saisie de "Serveur DNS primaire (IPv6)" et "Serveur DNS secondaire (IPv6)", reportez-vous à la Page 48.

5. Si les paramètres pour IPv6 sont modifiés : appuyez sur [G].
- Une boîte de dialogue s'affiche pour confirmer l'enregistrement des paramètres. Enregistrez les paramètres.
- Pour paramétrer le LAN2 : appuyez sur [R].
- La deuxième page s'affiche.

Configuration des paramètres du LAN2 (KX-VC1600/KX-VC2000)

6. Utilisez les flèches [▲][▼] pour saisir les éléments ci-dessous et entrer les données requises :
"LAN 2" : sélectionnez "ON" ou "OFF" (par défaut) pour le LAN2.
"Adresse IP (LAN 2)" : saisissez l'adresse IP pour le LAN2.
"Masq ss-rés (LAN 2)" : saisissez le masque sous-réseau pour le LAN2.

Remarque

- Si la valeur de "Adresse IP (LAN 2)" ou "Masq ss-rés (LAN 2)" contient des nombres à 1 ou 2 chiffres, saisissez ces nombres tels quels. Ne les saisissez pas sous le format [.001].
Exemple : l'adresse IP est [192.168.0.1].
 - Saisie correcte : [192.168.0.1]
 - Saisie incorrecte : [192.168.000.001]

"IPv6 (LAN 2)" : sélectionnez "ON" ou "OFF" (par défaut).

"Adresse IPv6 (LAN 2)" : saisissez l'adresse IPv6 du LAN2.

"Longueur de préfixe (LAN 2)" : saisissez la longueur de préfixe de l'adresse IPv6.

Remarque

- Lorsque **"IPv6 (LAN 1)"** est paramétré sur **"OFF"** et **"IPv6 (LAN 2)"** sur **"ON"**, pour utiliser le nom d'hôte pour paramétrer **"Adresse du serveur SIP"** de **"Réglage SIP"** ou **"Adresse du Gatekeeper"** de **"Réglage H.323"**, paramétrez **"Serveur DNS primaire (IPv6)"** et **"Serveur DNS secondaire (IPv6)"** à l'étape 4. Ensuite, aux étapes 7–12, paramétrez le routage pour la communication avec le serveur DNS.
- Pour le format de saisie de **"Adresse IPv6 (LAN 2)"**, reportez-vous à la Page 48.
- Pour **"Adresse IPv6 (LAN 2)"**, paramétrez l'adresse globale de votre réseau.
- Si **"ON"** n'est pas défini pour **"LAN 2"**, **"Réglage routage"** ne s'affiche pas. Une fois que **"LAN 2"** est défini sur **"ON"**, appuyez sur **[G]** pour enregistrer les paramètres et fermer l'écran de paramétrage. Ensuite, sélectionnez **"Réglage réseau"** et paramétrez le routage.

Paramètres de routage pour le LAN2 (KX-VC1600/KX-VC2000)

- Utilisez les touches **[▲][▼]** pour sélectionner **"Réglage routage"** et appuyez sur **[ENTER]**.
 - L'écran de la liste de routage s'affiche.
- Utilisez les touches **[▲][▼]** pour sélectionner **"Non enregistré"**.
- Appuyez sur **[B]**.
 - L'écran des paramètres de routage s'affiche.
- Utilisez les flèches **[▲][▼]** pour saisir les éléments ci-dessous et entrer les données requises :
 - "Format d'adresse IP"** : spécifie si une adresse IPv4 ou une adresse IPv6 sera utilisée.
 - "Destination"** : saisissez l'adresse IP de l'autre partie avec laquelle communiquer en utilisant le LAN2.
 - "Masq ss-rés"** : saisissez le masque sous-réseau de l'autre partie avec laquelle communiquer en utilisant le LAN2.
 - "Longueur de préfixe"** : saisissez la longueur de préfixe pour l'adresse IPv6 de l'autre partie communiquant via le LAN2.

"Passerelle" : saisissez l'adresse de la passerelle pour la communication avec les autres parties ayant été définies.

Remarque

- **"Masq ss-rés"** ne peut être paramétré que lorsque **"IPv4"** est paramétré pour **"Format d'adresse IP"**.
- **"Longueur de préfixe"** ne peut être paramétré que lorsque **"IPv6"** est paramétré pour **"Format d'adresse IP"**.
- Si **"IPv4"** est paramétré pour **"Format d'adresse IP"** et si **"Destination"**, **"Masq ss-rés"** ou **"Passerelle"** contient des nombres à 1 ou 2 chiffres, saisissez ces nombres tels quels. Ne les saisissez pas sous le format [.001].
Exemple : l'adresse IP est [192.168.0.1].
 - Saisie correcte : [192.168.0.1]
 - Saisie incorrecte : [192.168.000.001]
- Pour le format de saisie de **"Destination"** et **"Passerelle"** lorsque **"IPv6"** est paramétré pour **"Format d'adresse IP"**, reportez-vous à la Page 48.

"LAN Mode (LAN 2)" : appuyez sur **[ENTER]** et utilisez **[▲][▼]** pour sélectionner le mode LAN.

- **"1 Gbps (Auto)"** : permet de négocier avec l'autre partie pour déterminer le mode LAN. Le réglage maximum est 1 Gbps (duplex intégral).
- **"1 Gbps (Fix)"** : permet de fixer le mode LAN sur 1 Gbps (duplex intégral).
- **"100 Mbps (Auto)"** (défaut) : permet de négocier avec l'autre partie pour déterminer le mode LAN. Le réglage maximum est 100 Mbps (duplex intégral).
- **"100 Mbps (Fix)"** : permet de fixer le mode LAN sur 100 Mbps (duplex intégral).
- **"10 Mbps (Fix)"** : permet de fixer le mode LAN sur 10 Mbps (duplex intégral).

Remarque

- **"LAN Mode (LAN 2)"** n'est pas disponible si **"LAN 2"** est réglé sur **"OFF"** à l'étape 6.
- Ce paramètre ne s'affiche que pour le KX-VC2000.
- Faites correspondre les paramètres à ceux du hub ou du routeur à connecter.
- Quand **"10 Mbps (Fix)"** est sélectionné, configurez la **"Bande max."** de **"Config. app"** sur 10 Mbps ou moins (Page 130).

11. Appuyez sur [G].

- Une boîte de dialogue s'affiche pour confirmer l'enregistrement des paramètres.

12. Utilisez les touches [◀][▶] pour sélectionner "Oui" et appuyez sur [ENTER].

- L'écran de la liste de routage s'affiche.

Remarque

- Pour poursuivre avec le paramétrage d'un autre routeur, répétez les étapes 8 à 12.
- La "Destination" saisie est convertie en adresse réseau, puis utilisée. Il n'est pas nécessaire d'enregistrer plusieurs adresses IP de destination ayant la même adresse réseau.

13. Appuyez sur [BACK].

- L'écran des paramètres système s'affiche.

Définir des paramètres de connexion

Remarque

- Vous pouvez utiliser le menu administrateur pour masquer l'écran des paramètres de connexion (Page 166).

1. Sélectionnez "Config. app", puis appuyez sur [ENTER].

- L'écran des paramètres de connexion s'affiche.

2. Utilisez les flèches [▲][▼] pour saisir les éléments ci-dessous et entrer les données requises :

- Les éléments suivants s'affichent sur 3 pages. Pour visualiser tous les éléments, appuyez sur [R] pour passer à la page suivante, et appuyez sur [B] pour passer à la page précédente.

Remarque

- Vous devez enregistrer les paramètres séparément pour chaque écran où vous avez modifié les paramètres.
- Lorsque "SIP" est défini sur "OFF" dans l'écran des paramètres de type d'appel (Page 155), "Cryptage (SIP)" ne peut pas être paramétré.
- Lorsque "H.323" est défini sur "OFF" dans l'écran des paramètres de type d'appel (Page 155), "Cryptage (H.323)" ne peut pas être paramétré.

"Mode rép." : utilisez les touches [◀][▶] pour choisir comment répondre aux appels de vidéo conférence ("Manuel" [défaut], "Auto" ou "Forcée") (Page 66).

"Plus d'un appel entrant" : utilisez les touches [◀][▶] pour choisir d'accepter ou non les appels de sites secondaires pour faire des vidéo conférences de plus de 2 parties.

- "ON" (par défaut) : autoriser les appels avec plus de 2 parties.
- "OFF" : ne pas autoriser les appels avec plus de 2 parties.

Remarque

- Pour les sites jouant le rôle de "sites principaux" dans les appels de vidéo conférence multi-parties en utilisant la MCU intégrée, sélectionnez "ON".
- Lors de l'utilisation d'un KX-VC1000 pour lequel la prise en charge 4 Point Built-in MCU n'est pas activée, "Plus d'un appel entrant" n'est pas affiché.

"Bande max." : appuyez sur [ENTER] et utilisez les touches [▲][▼] pour sélectionner la bande passante maximum autorisée (256 kbps–24 Mbps) (par défaut : 9.0 Mbps).

Remarque

- À l'exception du KX-VC2000, les réglages de 256 kbps à 18 Mbps sont disponibles.
- Même si 24 Mbps est sélectionné, la largeur de bande maximum pour la transmission entre 2 parties est de 18 Mbps (KX-VC2000).

"Bande max. / site (LAN1)" : appuyez sur [ENTER], puis utilisez les touches [▲][▼] pour sélectionner la bande passante maximum par site ("256 kbps" - "18 Mbps" ou "Non spécifiée") (par défaut : "Non spécifiée").

"Bande max. / site (LAN2)" (KX-VC1600/ KX-VC2000) : appuyez sur [ENTER], puis utilisez les touches [▲][▼] pour sélectionner la bande passante maximum par site ("256 kbps" - "18 Mbps", ou "Non spécifiée") (par défaut : "Non spécifiée").

Remarque

- Pour le KX-VC1300, "Bande max. / site (LAN1)" est affiché en tant que "Bande max. / site".
- Lors de l'utilisation d'un KX-VC1000 pour lequel la prise en charge 4 Point Built-in MCU est activée, "Bande max. / site

(LAN1)" est affiché pour **"Bande max. / site"**. Si la prise en charge n'est pas activée, cet élément ne s'affiche pas.

- Pendant un appel à 2 parties, la bande passante du site ayant la plus petite bande passante maximum définie est appliquée, et pendant un appel multi-parties, la bande passante est appliquée en fonction de la bande passante maximum de chaque site et du nombre de sites connectés. Cependant, lorsque la valeur de **"Bande max. / site"** (à l'exclusion de **"Non spécifiée"**) est inférieure, la valeur de **"Bande max. / site"** est appliquée comme bande passante maximum.
- Vous ne pouvez pas sélectionner de valeur supérieure à la bande passante maximum définie par le revendeur. Pour connaître les détails, prenez contact avec votre revendeur.

"Double flux" : utilisez [◀][▶] pour choisir d'activer ou non la communication double flux.

- **"ON"** (par défaut) : active la communication double flux.
- **"OFF"** : désactive la communication double flux.

"Envoyer méthode contenu" : appuyez sur [ENTER], puis utilisez les touches [▲][▼] pour sélectionner la méthode d'envoi de contenu lorsque le double flux est activé.

- **"Auto"** (par défaut) : sélectionne automatiquement double flux ou simple flux.
- **"Flux unique"** : réglé de manière fixe sur simple flux.

"Débit de codage" : appuyez sur [ENTER] et utilisez les touches [▲][▼] pour sélectionner le rapport du débit de codage pour le flux principal et le flux secondaire.

- **"Principal (30%) < Secondaire (70%)"** : donner la priorité au flux secondaire pendant les appels.
- **"Principal (50%) = Secondaire (50%)"** (par défaut) : utiliser les mêmes priorités pendant les appels.
- **"Principal (70%) > Secondaire (30%)"** : donner la priorité au flux principal pendant les appels.

"Qualité Vidéo (Caméra ppa)"/"Qualité Vidéo (Caméra sec)" : appuyez sur [ENTER] et utilisez les touches [▲][▼] pour choisir entre donner la priorité à la fluidité du mouvement ou à la qualité d'image vidéo.

- **"Mouv."** (défaut) : fluidité du mouvement prioritaire.
- **"Netteté"** : qualité d'image prioritaire.
- **"Résolution (Full HD max.)"** : fixe la résolution sur la valeur la plus faible entre Full HD et la résolution maximale de l'autre partie, quelle que soit la bande passante de communication.
- **"Résolution (HD max.)"** : fixe la résolution sur la valeur la plus faible entre HD et la résolution maximale de l'autre partie, quelle que soit la bande passante de communication.

"Qualité Vidéo (PC)" : appuyez sur [ENTER] et utilisez les touches [▲][▼] pour choisir entre donner la priorité à la fluidité du mouvement ou à la qualité d'image vidéo.

- **"Mouv."** : fluidité du mouvement prioritaire.
- **"Netteté"** (par défaut) : qualité d'image prioritaire.

"Qualité de service" : utilisez [◀][▶] pour choisir de donner la priorité au son ou à l'image lorsque la bande passante est étroite ou en cas de congestion du réseau.

- **"Audio"** (par défaut) : Lorsque la bande passante est étroite, la priorité est donnée à la qualité du son et lorsque le réseau est encombré, les perturbations au niveau du son sont réduites.
- **"Vidéo"** : Même lorsque la bande passante est étroite ou le réseau est congestionné, la qualité d'image est priorisée.

"Régl. MIC muet déf (sortant)" : utilisez les touches [◀][▶] pour choisir de mettre en sourdine ou non le microphone lorsque vous effectuez un appel pour démarrer une vidéo conférence.

- **"ON"** : le microphone sera mis en sourdine.
- **"OFF"** (par défaut) : le microphone ne sera pas mis en sourdine.

"Régl. MIC muet déf (entrant)" : utilisez [◀][▶] pour choisir de mettre en sourdine ou non le(s) microphone(s) au début d'un appel de vidéo conférence reçu.

- **"ON"** : met en sourdine le(s) microphone(s).
- **"OFF"** (défaut) : ne met pas en sourdine le(s) microphone(s).

"Hre limite app." : saisissez la durée maximum d'un appel de vidéo conférence (en heures et minutes).

Remarque

- Si vous réglez 0 heures 0 minutes (défaut), la durée d'appel est illimitée.

- Si la durée d'un appel de vidéo conférence dépasse la durée spécifiée, l'appel sera automatiquement déconnecté.

"Détection Micro" : utilisez les touches [◀][▶] pour choisir d'activer ou non la détection de l'état de connexion des microphones de table ou d'un casque.

- **"ON"** (par défaut) : la détection de microphone de table/casque est activée.
- **"OFF"** : la détection de microphone de table/casque est désactivée.

Remarque

- Lorsque vous ne prévoyez pas d'utiliser de microphones de table/casques, réglez ce paramètre sur **"OFF"**.

"État de la connexion réseau" : utilisez les touches [◀][▶] pour choisir d'afficher l'indication d'état du réseau.

- **"ON"** (défaut) : affiche l'indication d'état du réseau.
- **"OFF"** : masque l'indication d'état du réseau.

"Menu appel actif" : utilisez [◀][▶] pour choisir d'afficher ou non le guide au début d'un appel de vidéo conférence.

- **"ON"** (défaut) : affiche le guide.
- **"OFF"** : masque le guide.

"Réduction bruit" : utilisez [◀][▶] pour choisir d'activer ou non la réduction du bruit au début d'un appel de vidéo conférence.

- **"ON"** : active la réduction du bruit.
- **"OFF"** (défaut) : désactive la réduction du bruit.

Remarque

- **"Réduction bruit"** n'est pas affiché pour le KX-VC1000.

"Cryptage (SIP)" : utilisez [◀][▶] pour activer ou non le chiffage.

- **"ON"** : chiffage activé.
- **"OFF"** (défaut) : chiffage désactivé.

"Cryptage (H.323)" : appuyez sur [ENTER] et utilisez les touches [▲][▼] pour choisir d'activer ou non le chiffage.

- **"Meilleure tentative"** : active la communication chiffrée lorsque l'autre partie a défini la communication chiffrée sur **"ON"**. Lorsque **"OFF"** est défini, la communication se fait sans chiffage.
- **"ON"** : chiffage activé.
- **"OFF"** (défaut) : chiffage désactivé.

"Cryptage (NAT Traversal)" : utilisez [◀][▶] pour choisir d'activer ou non la communication chiffrée.

- **"ON"** : active la communication chiffrée.
- **"OFF"** (par défaut) : désactive la communication chiffrée.

Remarque

- **"Cryptage (SIP)"** et **"Cryptage (H.323)"** sont affichés lorsque le mode IP ou le mode IP/Traversée NAT est utilisé.
- **"Cryptage (NAT Traversal)"** est affiché lorsque le mode Traversée NAT ou le mode IP/Traversée NAT est utilisé.
- Faites attention lorsque vous modifiez les paramètres de chiffage car cela peut vous empêcher de communiquer avec d'autres parties.
- Retenez que si le chiffage est désactivé, il est dès lors possible d'écouter clandestinement les réseaux non sécurisés contre de telles actions.
- Si vous ne pouvez pas spécifier de valeur pour **"Cryptage (SIP)"/"Cryptage (H.323)"/"Cryptage (NAT Traversal)"** car le paramètre n'est pas disponible, contactez votre administrateur réseau.

"Port du serveur" : appuyez sur [ENTER] et utilisez les touches [▲][▼] pour sélectionner le port à utiliser lors de la connexion à l'aide du mode Traversée NAT.

- **"Par défaut"** : un port utilisé normalement est sélectionné automatiquement.
- **"Autre"** (par défaut) : à utiliser lorsque la communication ne peut pas être effectuée normalement.

Remarque

- Affiché lorsque **"Mode connexion"** est paramétré sur **"NAT Traversal Mode"** ou **"IP / NAT Traversal Mode"**.

"Contrôle bande de transmission" : utilisez [◀][▶] pour choisir d'activer ou non la commande de largeur de bande de transmission.

- **"ON"** (par défaut) : active la commande de la largeur de bande de transmission.
- **"OFF"** : désactive la commande de la largeur de bande de transmission.

Remarque

- Si **"OFF"** est sélectionné, les autres communications qui utilisent le même réseau peuvent être affectées.

"Bande min. transmission vidéo" : entrez la bande passante minimale (0 kbps, 64 kbps à 1500 kbps) pendant les appels lorsque le contrôle de bande passante est utilisé. (Par défaut : 0 kbps)

Remarque

- Entrez 0 pour désactiver la bande passante minimale.

3. Appuyez sur **[G]**.

- Une boîte de dialogue s'affiche pour confirmer l'enregistrement des paramètres.

4. Utilisez les touches **[◀][▶]** pour sélectionner **"Oui"** et appuyez sur **[ENTER]**.

- L'écran des paramètres système s'affiche.

Paramétrage de la MCU

Remarque

- Lors de l'utilisation d'un KX-VC1000 pour lequel la prise en charge 4 Point Built-in MCU n'est pas activée, **"Réglage MCU"** n'est pas affiché dans l'écran des paramètres système.

1. Sélectionnez **"Réglage MCU"**, puis appuyez sur **[ENTER]**.

- L'écran des paramètres de la MCU intégrée s'affiche.

2. Utilisez les flèches **[▲][▼]** pour saisir les éléments ci-dessous et entrer les données requises :

- Les éléments suivants s'affichent sur 2 pages. Pour visualiser tous les éléments, appuyez sur **[R]** pour passer à la page suivante, et appuyez sur **[B]** pour passer à la page précédente.

"Mode MCU" : appuyez sur **[ENTER]** et utilisez les touches **[▲][▼]** pour sélectionner le mode MCU utilisé lors du démarrage d'une vidéo conférence.

- **"Discussion"** (par défaut) : la même image est affichée pour le site principal et les sites secondaires. Ce mode est adapté aux conférences de type discussion.
- **"Présentation"** : le site principal affiche une image composite incluant les sites secondaires et les sites secondaires affichent l'image du site principal uniquement. Ce mode est adapté aux conférences de type exposé.

"Disposition d'écran (Discussion)" : appuyez sur **[ENTER]** et utilisez les touches **[▲][▼]** pour sélectionner la disposition de l'écran pour le mode Discussion.

- **"Auto"** (par défaut) : change automatiquement la disposition selon le nombre de parties qui participent à un appel de vidéo conférence.
- **"CP1"** à **"CP28"** : permet de définir manuellement la disposition de l'écran.

Remarque

- Lorsque **"Auto"** est sélectionné, la disposition change automatiquement en fonction du nombre de sites participant à la conférence.

Nombre de sites	Numéro de disposition
2	CP1
3-4	CP4
5-6	CP6
7-8	CP8
9	CP9
10	CP10
11-13	CP13
14-15	CP15
16	CP16
17-20	CP20
21	CP21
22-24	CP24

- La disposition de l'écran pendant un appel de conférence peut être sélectionnée parmi les 15 modèles suivants. Les nombres dans les configurations de disposition indiquent la priorité d'affichage d'image de chaque site.

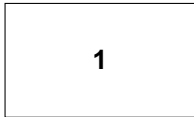
Numéro de disposition	Configuration de disposition
CP1	

Numéro de disposition	Configuration de disposition												
CP2	<table border="1"> <tr> <td>1</td> <td>2</td> </tr> </table>	1	2										
1	2												
CP4	<table border="1"> <tr> <td>1</td> <td>2</td> </tr> <tr> <td>3</td> <td>4</td> </tr> </table>	1	2	3	4								
1	2												
3	4												
CP6	<table border="1"> <tr> <td>1</td> <td>2</td> </tr> <tr> <td></td> <td>3</td> </tr> <tr> <td>4</td> <td>5 6</td> </tr> </table>	1	2		3	4	5 6						
1	2												
	3												
4	5 6												
CP8	<table border="1"> <tr> <td>1</td> <td>2</td> </tr> <tr> <td></td> <td>3</td> </tr> <tr> <td></td> <td>4</td> </tr> <tr> <td>5</td> <td>6 7 8</td> </tr> </table>	1	2		3		4	5	6 7 8				
1	2												
	3												
	4												
5	6 7 8												
CP9	<table border="1"> <tr> <td>1</td> <td>2</td> <td>3</td> </tr> <tr> <td>4</td> <td>5</td> <td>6</td> </tr> <tr> <td>7</td> <td>8</td> <td>9</td> </tr> </table>	1	2	3	4	5	6	7	8	9			
1	2	3											
4	5	6											
7	8	9											
CP10	<table border="1"> <tr> <td>1</td> <td>2</td> </tr> <tr> <td>3</td> <td>4 5 6</td> </tr> <tr> <td>7</td> <td>8 9 10</td> </tr> </table>	1	2	3	4 5 6	7	8 9 10						
1	2												
3	4 5 6												
7	8 9 10												
CP13	<table border="1"> <tr> <td>1</td> <td>2</td> <td>3</td> </tr> <tr> <td></td> <td>4</td> <td>5</td> </tr> <tr> <td>6</td> <td>7</td> <td>8 9</td> </tr> <tr> <td>10</td> <td>11</td> <td>12 13</td> </tr> </table>	1	2	3		4	5	6	7	8 9	10	11	12 13
1	2	3											
	4	5											
6	7	8 9											
10	11	12 13											
CP15	<table border="1"> <tr> <td>1</td> <td>2</td> </tr> <tr> <td></td> <td>3</td> </tr> <tr> <td>4</td> <td>5 6 7 8 9</td> </tr> <tr> <td>10</td> <td>11 12 13 14 15</td> </tr> </table>	1	2		3	4	5 6 7 8 9	10	11 12 13 14 15				
1	2												
	3												
4	5 6 7 8 9												
10	11 12 13 14 15												

Numéro de disposition	Configuration de disposition																									
CP16	<table border="1"> <tr> <td>1</td> <td>2</td> <td>3</td> <td>4</td> </tr> <tr> <td>5</td> <td>6</td> <td>7</td> <td>8</td> </tr> <tr> <td>9</td> <td>10</td> <td>11</td> <td>12</td> </tr> <tr> <td>13</td> <td>14</td> <td>15</td> <td>16</td> </tr> </table>	1	2	3	4	5	6	7	8	9	10	11	12	13	14	15	16									
1	2	3	4																							
5	6	7	8																							
9	10	11	12																							
13	14	15	16																							
CP20	<table border="1"> <tr> <td>1</td> <td>2</td> </tr> <tr> <td>3</td> <td>4 5</td> </tr> <tr> <td>6</td> <td>7 8</td> </tr> <tr> <td>9</td> <td>10 11 12 13 14</td> </tr> <tr> <td>15</td> <td>16 17 18 19 20</td> </tr> </table>	1	2	3	4 5	6	7 8	9	10 11 12 13 14	15	16 17 18 19 20															
1	2																									
3	4 5																									
6	7 8																									
9	10 11 12 13 14																									
15	16 17 18 19 20																									
CP21	<table border="1"> <tr> <td>1</td> <td>2</td> <td>3</td> </tr> <tr> <td></td> <td>4</td> <td>5</td> </tr> <tr> <td></td> <td>6</td> <td>7</td> </tr> <tr> <td></td> <td>8</td> <td>9</td> </tr> <tr> <td>10</td> <td>11 12 13</td> <td>14 15</td> </tr> <tr> <td>16</td> <td>17 18 19</td> <td>20 21</td> </tr> </table>	1	2	3		4	5		6	7		8	9	10	11 12 13	14 15	16	17 18 19	20 21							
1	2	3																								
	4	5																								
	6	7																								
	8	9																								
10	11 12 13	14 15																								
16	17 18 19	20 21																								
CP24	<table border="1"> <tr> <td>1</td> <td>2</td> <td>5</td> <td>6</td> </tr> <tr> <td></td> <td></td> <td>7</td> <td>8</td> </tr> <tr> <td>3</td> <td>4</td> <td>9</td> <td>10</td> </tr> <tr> <td></td> <td></td> <td>11</td> <td>12</td> </tr> <tr> <td>13</td> <td>14 15 16</td> <td>17 18</td> </tr> <tr> <td>19</td> <td>20 21 22</td> <td>23 24</td> </tr> </table>	1	2	5	6			7	8	3	4	9	10			11	12	13	14 15 16	17 18	19	20 21 22	23 24			
1	2	5	6																							
		7	8																							
3	4	9	10																							
		11	12																							
13	14 15 16	17 18																								
19	20 21 22	23 24																								
CP25	<table border="1"> <tr> <td>1</td> <td>2</td> <td>3</td> <td>4</td> <td>5</td> </tr> <tr> <td>6</td> <td>7</td> <td>8</td> <td>9</td> <td>10</td> </tr> <tr> <td>11</td> <td>12</td> <td>13</td> <td>14</td> <td>15</td> </tr> <tr> <td>16</td> <td>17</td> <td>18</td> <td>19</td> <td>20</td> </tr> <tr> <td>21</td> <td>22</td> <td>23</td> <td>24</td> <td>25</td> </tr> </table>	1	2	3	4	5	6	7	8	9	10	11	12	13	14	15	16	17	18	19	20	21	22	23	24	25
1	2	3	4	5																						
6	7	8	9	10																						
11	12	13	14	15																						
16	17	18	19	20																						
21	22	23	24	25																						
CP28	<table border="1"> <tr> <td>1</td> <td>2</td> <td>3</td> <td>4</td> </tr> <tr> <td></td> <td>5</td> <td>6</td> <td>7</td> </tr> <tr> <td></td> <td>8</td> <td>9</td> <td>10</td> </tr> <tr> <td>11</td> <td>12 13</td> <td>14 15 16</td> </tr> <tr> <td>17</td> <td>18 19</td> <td>20 21 22</td> </tr> <tr> <td>23</td> <td>24 25</td> <td>26 27 28</td> </tr> </table>	1	2	3	4		5	6	7		8	9	10	11	12 13	14 15 16	17	18 19	20 21 22	23	24 25	26 27 28				
1	2	3	4																							
	5	6	7																							
	8	9	10																							
11	12 13	14 15 16																								
17	18 19	20 21 22																								
23	24 25	26 27 28																								

"Disposition d'écran(Présentation)" : appuyez sur [ENTER] et utilisez les touches [▲][▼] pour sélectionner la disposition de l'écran pour le mode Présentation.

- **"Auto"** (par défaut) : change automatiquement la disposition selon le nombre de parties qui participent à un appel de vidéo conférence.
- **"CP1"** à **"CP28"** : permet de définir manuellement la disposition de l'écran.

Remarque

- Lorsque **"Auto"** est sélectionné, la disposition change automatiquement en fonction du nombre de sites participant à la conférence.

Nombre de sites	Numéro de disposition
2	CP1
3	CP2
4-5	CP4
6-7	CP6
8-9	CP8
10	CP9
11	CP10
12-14	CP13
15-16	CP15
17	CP16
18-21	CP20
22	CP21
23-24	CP24

"Position principale (Discussion)" : appuyez sur [ENTER] et utilisez les touches [▲][▼] pour sélectionner la méthode d'affichage de l'emplacement principal.

- **"Site local"** (par défaut) : affiche votre propre site.
- **"Activation vocale 1"** : le site avec le volume le plus fort est affiché automatiquement comme écran principal.
- **"Activation vocale 2 (Site local)"** : l'image de votre propre site est affichée comme écran principal et le site avec le volume le plus fort à un moment donné est affiché comme propriété d'affichage 2.

"Délai commutation vidéo" : utilisez les touches [◀][▶] pour sélectionner la durée pendant laquelle l'affichage à l'écran reste fixe lorsqu'il est contrôlé en fonction de l'audio (1 à 20 secondes, par défaut : 10 secondes).

"Afficher. nom du site" : utilisez les touches [◀][▶] pour choisir d'afficher ou non les noms de site lorsque l'affichage est divisé en plusieurs écrans.

- **"ON"** (par défaut) : afficher les noms de site.
- **"OFF"** : ne pas afficher les noms de site.

Remarque

- Pour les images affichées via HDMI 1 au niveau du site principal, vous pouvez afficher le nom de chaque site sur l'écran de disposition. Notez cependant que lors de

l'utilisation de PwithP ou SideBySide pour la disposition des caméras ou du contenu, le nom du site n'est pas affiché, même lors de l'utilisation de HDMI 1 (Page 161).

- Lors de l'utilisation du mode de présentation, le nom des sites est affiché dans l'image composite des sites secondaires.

"Affichage de la caméra locale" : choisissez si vous voulez afficher une image du site principal comme l'image composite en mode discussion en utilisant les touches [◀][▶].

- **"ON"** (par défaut) : affiche l'image du site principal.
- **"OFF"** : n'affiche pas l'image du site principal.

"Transmission du contrôle caméra" : utilisez les touches [◀][▶] pour choisir d'autoriser ou non les sites secondaires à commander la caméra du site de l'écran principal.

- **"ON"** : autoriser la commande de la caméra par les sites secondaires.
- **"OFF"** (par défaut) : ne pas autoriser la commande de la caméra par les sites secondaires.

"DTMF pour le partage contenu" : utilisez les touches [◀][▶] pour choisir d'autoriser ou non les sites secondaires à partager des contenus via des opérations de télécommande.

- **"ON"** (par défaut) : autoriser les sites secondaires à effectuer des opérations à l'aide de la télécommande.
- **"OFF"** : ne pas autoriser les opérations effectuées par les sites secondaires à l'aide de la télécommande.

Remarque

- Lorsque **"ON"** est défini, le partage de contenus peut être contrôlé à l'aide des touches [PC], [CAMERA SUB] et [CAMERA MAIN], ainsi qu'à l'aide du clavier numérique (*10 : démarrer le partage, *11 : arrêter le partage).

"Modification la disposition DTMF" : utilisez les touches [◀][▶] pour choisir si les autres parties peuvent utiliser ou non des opérations de télécommande pour procéder à des changements de disposition de l'écran.

- **"ON"** : activer les opérations effectuées par les sites secondaires à l'aide de la télécommande.
- **"OFF"** (par défaut) : désactiver les opérations de télécommande effectuées par les sites secondaires.

"DTMF pour comp. / déconnecter" : utilisez [◀] [▶] pour déterminer si les autres parties peuvent utiliser les fonctions de contrôle à distance pour appeler d'autres sites ou déconnecter des sites pendant un appel.

- **"ON"** : activer les opérations effectuées par les sites secondaires à l'aide de la télécommande.
- **"OFF"** (par défaut) : désactiver les opérations de télécommande effectuées par les sites secondaires.

"Dépl. auto vers CP1" : utilisez les touches [◀] [▶] pour sélectionner d'activer ou de désactiver la fonction qui bascule la disposition de l'écran sur CP1 lors du démarrage du partage de contenus.

- **"ON"** (par défaut) : le passage à CP1 est activé.
- **"OFF"** : le passage à CP1 est désactivé.

"Audio d'autre site" : appuyez sur [ENTER] et utilisez les touches [▲][▼] pour choisir le mode afin de combiner l'audio du site principal avec l'audio de l'autre site.

- **"Mélange (Auto)"** (par défaut) : le son des 4 sites les plus bruyants est automatiquement mixé.
- **"Muet"** : met en sourdine l'audio des sites secondaires. Seul l'audio du site principal est émis.

"Sél. la bande passante secondaire" : appuyez sur [ENTER] et utilisez les touches [▲][▼] pour sélectionner les deux types de seuils de groupe de communication.

- **"Non spécifiée"** : seuil de bande passante non pris en considération.
- **"256 kbps ou plus" – "2.0 Mbps ou plus"** (par défaut : **"768 kbps ou plus"**) : prendre la bande passante en considération pour déterminer les deux types de seuils de groupe de communication.

"Affich. icône muet site distant" : utilisez les touches [◀][▶] pour choisir d'afficher ou non l'icône d'état audio des sites secondaires.

- **"ON"** (par défaut) : l'icône d'état audio est affichée.
- **"OFF"** : l'icône d'état audio n'est pas affichée.

"Affich. icône mode présentation" : utilisez les touches [◀][▶] pour indiquer si une icône s'affiche pour indiquer que le mode MCU est le mode Présentation.

- **"ON"** (par défaut) : l'icône de présentation est affichée.
- **"OFF"** : l'icône de présentation n'est pas affichée.

3. Appuyez sur [G].

- Une boîte de dialogue s'affiche pour confirmer l'enregistrement des paramètres.

4. Utilisez les touches [◀][▶] pour sélectionner **"Oui"** et tapez sur [ENTER].

- L'écran des paramètres système s'affiche.

Paramétrage des numéros de connexion une-touche

Paramétrez les adresses ou profils attribués aux numéros de connexion une-touche (1 à 5) affichés sur l'écran d'accueil.

1. Sélectionnez **"Régl. Raccourci"**, puis appuyez sur [ENTER].

- L'écran des paramètres des numéros de connexion une-touche s'affiche.

2. Utilisez les touches [▲][▼] pour sélectionner **"Non enregistré"**.

3. Appuyez sur [B].

- Une boîte de dialogue s'affiche pour la sélection du type de méthode de saisie à indiquer en référence.

Remarque

- Lors de l'utilisation d'un KX-VC1000 pour lequel la prise en charge 4 Point Built-in MCU n'est pas activée, l'écran de sélection de la liste de contacts s'affiche. Passez à "Lorsque **"Contacts"** est sélectionné : " à l'étape 4.

4. Utilisez les touches [▲][▼] pour sélectionner la source de référence, **"Contacts"** ou **"Profil"**, et appuyez sur [ENTER].

Lorsque **"Contacts"** est sélectionné :

L'écran de sélection de la liste des contacts s'affiche.

1. Utilisez les touches [▲][▼] pour sélectionner l'autre partie à enregistrer et appuyez sur [ENTER].

- L'écran des paramètres des numéros de connexion une-touche s'affiche.

Lorsque **"Profil"** est sélectionné :

L'écran de référence de la liste des profils s'affiche.

1. Utilisez les touches [▲][▼] pour sélectionner le nom de groupe que vous souhaitez enregistrer et appuyez sur [ENTER].
 - L'écran des paramètres des numéros de connexion une-touche s'affiche.

5. Appuyez sur [G].

- Une boîte de dialogue s'affiche pour confirmer l'enregistrement des paramètres.

6. Utilisez les touches [◀][▶] pour sélectionner "Oui" et tapez sur [ENTER].

- L'écran des paramètres système s'affiche.

Définir les paramètres d'Écran de Veille

Quand la télécommande n'est pas utilisée ou si un appel de vidéo conférence n'est pas reçu pendant une durée spécifiée, l'unité entre en mode Veille. Vous pouvez définir la durée ici.

1. Sélectionnez "Réglage veille", puis appuyez sur [ENTER].
 - L'écran des paramètres d'Écran de Veille s'affiche.
2. Saisissez la durée (0–99) en minutes jusqu'à ce que l'unité entre en mode d'Écran de Veille (défaut : 10).

Remarque

- Si vous saisissez "0", l'unité n'entrera pas automatiquement en mode Écran de Veille. Toutefois, en appuyant sur le bouton [STANDBY] de la télécommande, l'unité entrera en mode Écran de Veille même si "0" est défini.

3. Appuyez sur [G].

- Une boîte de dialogue s'affiche pour confirmer l'enregistrement des paramètres.

4. Utilisez les touches [◀][▶] pour sélectionner "Oui" et tapez sur [ENTER].

- L'écran des paramètres système s'affiche.

Définir des paramètres sonores

1. Sélectionnez "Réglage son", puis appuyez sur [ENTER].
 - L'écran des paramètres sonores s'affiche.
2. Utilisez les flèches [▲][▼] pour saisir les éléments ci-dessous et entrer les données requises :
 - "Volume écran accueil" : appuyez sur [ENTER] et utilisez [▲][▼] pour sélectionner le volume ("OFF", "Bas", "Moyen" [défaut] ou "Haut") reproduit au démarrage.
 - "Volume signal rappel" : appuyez sur [ENTER] et utilisez [▲][▼] pour sélectionner le volume ("OFF", "Bas", "Moyen" [défaut] ou "Haut") d'une sonnerie d'appel sortant.
 - "Volume sonnerie" : appuyez sur [ENTER] et utilisez [▲][▼] pour sélectionner le volume ("OFF", "Bas", "Moyen" [défaut] ou "Haut") d'une sonnerie d'appel entrant.
 - "Signal de rappel" : appuyez sur [ENTER] et utilisez [▲][▼] pour sélectionner le modèle sonore pour les appels ("Modèle 1" à "Modèle 5") (par défaut : "Modèle 1").
 - "Sonnerie" : appuyez sur [ENTER] et utilisez [▲][▼] pour sélectionner le modèle sonore pour les appels entrants ("Modèle 1" à "Modèle 5") (par défaut : "Modèle 1").
 - "Niveau son déf" : utilisez [◀][▶] pour sélectionner le volume (0–20) au début d'un appel de vidéo conférence (par défaut : 16).
 - "Prérégl. son" : appuyez sur [ENTER] et utilisez [▲][▼] pour sélectionner la tonalité ("+ aigus", "Standard" [défaut], "+ graves", "Voix" ou "Musique") au début d'un appel de vidéo conférence.

Remarque

- Vous pouvez écouter un échantillon des éléments suivants en tapant sur [R].
 - "Volume écran accueil"
 - "Volume signal rappel"
 - "Volume sonnerie"
 - "Signal de rappel"
 - "Sonnerie"
- Une icône de note de musique est affichée à droite de l'élément que vous écoutez. Le fait d'appuyer sur [R] arrête la lecture de l'élément en cours d'écoute.

- Appuyez sur **[G]**.
 - Une boîte de dialogue s'affiche pour confirmer l'enregistrement des paramètres.
- Utilisez les touches **[◀][▶]** pour sélectionner "**Oui**" et appuyez sur **[ENTER]**.
 - L'écran des paramètres système s'affiche.

Régler la position de micro

Vous pouvez spécifier l'emplacement où un microphone de table numérique est conceptuellement positionné par rapport à l'affichage. Quand des sons sont transmis à une autre partie, ils sont reproduits en fonction des positions spécifiées, ce qui crée un environnement stéréo.

Remarque

- "**Réglage micro**" n'est pas affiché dans l'écran des paramètres système du KX-VC1000.

Régler automatiquement la position de micro

- Sélectionnez "**Réglage micro**", puis appuyez sur **[ENTER]**.
 - L'écran des paramètres auto s'affiche.

Remarque

- Si l'écran des paramètres manuels s'affiche, tapez sur **[B]** pour revenir à l'écran de paramètres auto.

- Appuyez sur **[G]**.
 - Une boîte de dialogue s'affiche pour confirmer l'enregistrement des paramètres.
- Utilisez les touches **[◀][▶]** pour sélectionner "**Oui**" et appuyez sur **[ENTER]**.
 - L'écran des paramètres système s'affiche.

Remarque

- Selon le nombre de microphones de table numériques branchés, les réglages de sortie diffèrent de la manière suivante :
 - 2 microphones de table numériques ou plus : sortie monaurale
 - 1 microphone de table numérique : sortie stéréo

- Lorsque vous utilisez des microphones de table numériques et un microphone de table analogique, la sortie pour tous les microphones de table sera monaurale.

Régler manuellement la position de micro

- Sélectionnez "**Réglage micro**", puis appuyez sur **[ENTER]**.

- L'écran des paramètres auto s'affiche.

Remarque

- Si l'écran de paramètres manuel s'affiche, passez à l'étape 3.

- Appuyez sur **[B]**.
 - L'écran des paramètres manuels s'affiche.
- Utilisez **[▲][▼]** pour sélectionner le microphone de table numérique que vous souhaitez configurer et appuyez sur **[ENTER]**.
- Utilisez **[▲][▼]** pour sélectionner la position relative du microphone de table numérique.
 - "**Côté G**" : les sons à gauche sont reproduits.
 - "**Côté D**" : les sons à droite sont reproduits.
 - "**Mono centre**" : tous les sons sont reproduits via les haut-parleurs gauche et droit au même volume.
 - "**Stéréo centre**" : tous les sons centrés sur le microphone sont reproduits via les haut-parleurs gauche et droit au même volume.

Remarque

- Lorsqu'un microphone de table numérique est défini sur "**Stéréo centre**", veillez à ce qu'il soit placé avec son connecteur orienté vers l'écran.
- Lorsque vous utilisez des microphones de table numériques et un microphone de table analogique, les réglages de sortie diffèrent de la manière suivante :
 - Microphones de table numériques : sortie réglée manuellement
 - Microphone de table analogique : sortie monaurale
- Pour les paramètres indiqués dans les schémas suivants, les canaux gauche/droit sont affichés tels qu'ils figurent sur le côté de la caméra vidéo principale.

Voici des exemples de position relative des microphones de table numériques.

Lors du réglage de microphones de table numériques en rangée perpendiculaire à l'affichage :

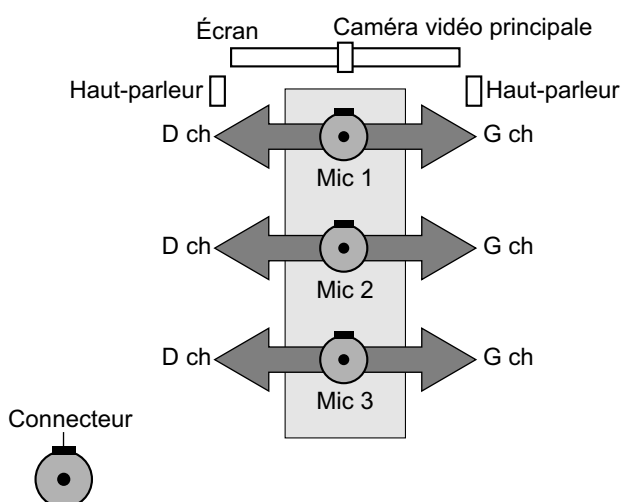

MIC 1 : "Stéréo centre"
 MIC 2 : "Stéréo centre"
 MIC 3 : "Stéréo centre"

Lors du réglage des microphones de table numériques en parallèle par rapport à l'affichage :

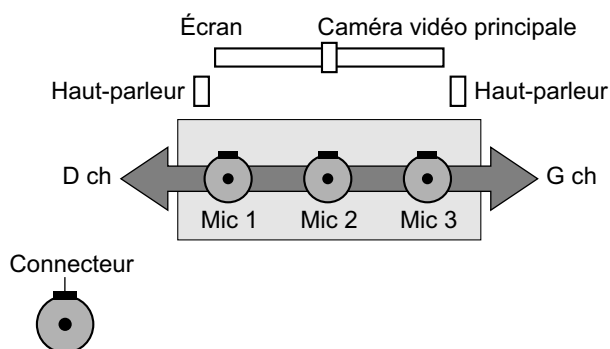

MIC 1 : "Côté D"
 MIC 2 : "Mono centre"
 MIC 3 : "Côté G"

Lors du réglage des microphones de table numériques comme suit :

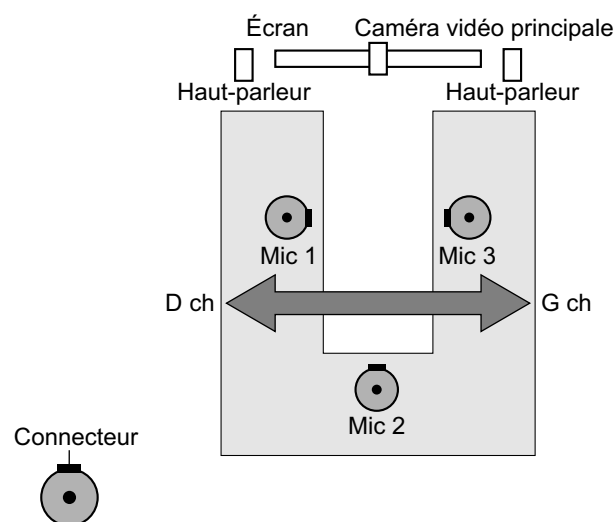

MIC 1 : "Côté D"
 MIC 2 : "Mono centre"
 MIC 3 : "Côté G"

Remarque

- Faites du bruit près du microphone de table numérique. "▶" s'affiche pour indiquer quel microphone de table numérique enregistre le bruit.
- "▶" n'est pas affiché quand le microphone de table numérique est mis en sourdine.
- "▶" n'est pas affiché quand plusieurs microphones de table numériques enregistrent le son simultanément.
- Lorsque le microphone de table numérique est mis en sourdine, le son émis en appuyant sur la touche sourdine devrait faire apparaître "▶".

5. Appuyez sur [G].

- Une boîte de dialogue s'affiche pour confirmer l'enregistrement des paramètres.

6. Utilisez les touches [◀][▶] pour sélectionner "Oui" et tapez sur [ENTER].

- L'écran des paramètres système s'affiche.

Remarque

- Ne déplacez pas les microphones de table numériques après avoir terminé les réglages. Autrement les paramètres ne correspondront pas à l'emplacement du microphone de table numérique.

Régler la télécommande

Vous pouvez spécifier un ID de télécommande de 1, 2 ou 3 pour la télécommande et l'unité. L'unité répond aux signaux de toute télécommande avec le même ID de télécommande qu'elle. Si vous ne spécifiez pas d'ID, l'unité répond aux signaux de toutes les télécommandes. Vous pouvez confirmer l'ID de télécommande pour l'unité sur l'écran d'accueil (Page 42).

1. Sélectionnez **"ID télécommande"**, puis appuyez sur **[ENTER]**.
 - L'écran des paramètres de télécommande s'affiche.
2. Utilisez les flèches **[▲][▼]** pour sélectionner les éléments suivants à saisir :

"Activ. ID distnt" : utilisez les touches **[◀][▶]** pour sélectionner **"ON"** ou **"OFF"** (défaut).

 - Quand **"ON"** est sélectionné, vous pouvez définir un ID de télécommande spécifique pour l'unité.
 - Quand **"OFF"** est sélectionné, l'unité répond à toutes les télécommandes.

"ID télécommande" : utilisez **[◀][▶]** pour sélectionner un ID de télécommande ("**ID1**" [défaut]/"**ID2**"/"**ID3**") pour l'unité.

"Vérifier err. ID" : utilisez **[◀][▶]** pour sélectionner **"ON"** (défaut) ou **"OFF"**.

 - Quand **"ON"** est sélectionné, si l'unité reçoit un signal d'une télécommande dont l'ID est différent de celui spécifié sur l'écran d'accueil, un avertissement s'affiche. Suivez les procédures à l'écran pour modifier l'ID de télécommande.
 - Quand **"OFF"** est sélectionné, même si l'unité reçoit un signal d'une télécommande dont l'ID est différent de celui spécifié, aucun avertissement ne s'affiche sur l'écran d'accueil.

Remarque

- Si plusieurs télécommandes avec des ID attribués sont utilisées à proximité, il est recommandé de sélectionner **"OFF"** pour **"Vérifier err. ID"**.

3. Appuyez sur **[G]**.
 - Une boîte de dialogue s'affiche pour confirmer l'enregistrement des paramètres.
4. Utilisez les touches **[◀][▶]** pour sélectionner **"Oui"** et tapez sur **[ENTER]**.

5. Quand **"Activ. ID distnt"** est défini sur **"ON"** : La boîte de dialogue servant à modifier l'ID de la télécommande s'affiche. Passez à l'étape 6.

Remarque

- Lorsque la boîte de dialogue est affichée, les appels de vidéo conférence ne peuvent pas être reçus.

Quand **"Activ. ID distnt"** est défini sur **"OFF"** : L'écran des paramètres système s'affiche. Tapez sur **[HOME]** pour revenir à l'écran d'accueil.

6. Utilisez la procédure suivante pour modifier l'ID de la télécommande.
 1. Maintenez enfoncé **[·]** et **[#]** en même temps.
 2. Dans les 2 secondes après avoir relâché les touches, appuyez sur le numéro (1 à 3) correspondant à l'ID que vous avez spécifié pour **"ID télécommande"** à l'étape 1.
 - 1 : ID1
 - 2 : ID2
 - 3 : ID3
7. Appuyez sur **[ENTER]**.
 - La boîte de dialogue disparaît et l'ID de télécommande de l'unité sera enregistré.

Remarque

- Si la boîte de dialogue ne disparaît pas, répétez la procédure ci-dessus, plusieurs fois si nécessaire. Si la boîte de dialogue ne disparaît toujours pas, éteignez puis rallumez pour annuler les paramètres. Pour connaître les détails, contactez votre concessionnaire.

Modification des paramètres de la caméra vidéo

1. Sélectionnez **"Réglage caméra"**, puis appuyez sur **[ENTER]**.
 - L'écran des paramètres de la caméra vidéo s'affiche.
2. Utilisez les flèches **[▲][▼]** pour sélectionner les éléments suivants à saisir :

"CAM ctrl du site distant (s)" : utilisez **[◀][▶]** pour accepter ou non que l'autre partie contrôle votre caméra vidéo.

- **"ON"** : autorise l'autre partie à contrôler votre caméra vidéo.
- **"OFF"** (défaut) : empêche l'autre partie de contrôler votre caméra vidéo.

"Ctrl direct CAM pendant l'appel" : utilisez les touches [◀][▶] pour choisir d'activer ou non la commande de la caméra par la télécommande pendant un appel de vidéo conférence.

- **"ON"** (par défaut) : autoriser les opérations de caméra à l'aide de la télécommande.
- **"OFF"** : ne pas autoriser les opérations de caméra à l'aide de la télécommande.

"Ctrl direct CAM l'écran d'acc." : utilisez les touches [◀][▶] pour choisir d'activer ou non la commande de la caméra par la télécommande en dehors d'un appel de vidéo conférence.

- **"ON"** (par défaut) : autoriser les opérations de caméra à l'aide de la télécommande.
- **"OFF"** : ne pas autoriser les opérations de caméra à l'aide de la télécommande.

"Orientation Caméra" : utilisez [◀][▶] pour sélectionner la direction dans laquelle la caméra vidéo se déplacera lorsque les boutons de la télécommande seront enfoncés.

- **"Normale"** (défaut) : la caméra vidéo se déplacera dans la direction gauche/droite, vue de la caméra vidéo.
- **"Renversée"** : la caméra vidéo se déplacera dans la direction gauche/droite, vue du sujet.

"Fonction par commande distance" : utilisez les touches [◀][▶] pour sélectionner qui de la caméra ou de l'unité recevra les commandes de la télécommande.

- **"ON"** : la caméra recevra les commandes de la télécommande.
- **"OFF"** (défaut) : l'unité recevra les commandes de la télécommande.

Remarque

- Pour les versions logicielles antérieures à la version 4.50, **"Fonction par commande distance"** apparaît sous la forme **"Recept. IR Cam FIXE."**
- Si aucune caméra n'est raccordée ou selon le modèle de la caméra, l'unité recevra les commandes de la télécommande même si **"ON"** est sélectionné.

"Modifi.disposit. lors CAM ctrl" : utilisez les touches [◀][▶] pour choisir si la disposition changera ou non pendant le contrôle de la caméra.

- **"ON"** : la disposition changera.
- **"OFF"** (par défaut) : la disposition ne changera pas.

3. Appuyez sur [G].

- Une boîte de dialogue s'affiche pour confirmer l'enregistrement des paramètres.

4. Utilisez les touches [◀][▶] pour sélectionner **"Oui"** et tapez sur [ENTER].

- L'écran des paramètres système s'affiche.

Définir la langue

1. Sélectionnez **"Réglage langue"**, puis appuyez sur [ENTER].

- L'écran des paramètres de langue s'affiche.

2. Tapez sur [ENTER] et utilisez [▲][▼] pour sélectionner la langue souhaitée.

Remarque

- Vous pouvez sélectionner une langue parmi les suivantes :
"English" : anglais (par défaut),
"Deutsch" : allemand, **"Français"** : français, **"Italiano"** : italien, **"Español"** : espagnol, **"Nederlands"** : néerlandais, **"Português"** : portugais, **"日本語"** : japonais, **"Русский язык"** : russe, **"简体中文"** / **"繁體中文"** : chinois, **"العربية"** : arabe.
- Lorsque vous sélectionnez **"简体中文"**, l'arabe est affiché en tant que **"Arabic"** après le changement de langue.
- Lorsque **"繁體中文"** est sélectionné, certaines sélections de langue seront affichées comme suit après le changement de langue :
 Français : **"French"**, espagnol : **"Spanish"**, russe : **"Russian"**, arabe : **"Arabic"**

3. Appuyez sur [ENTER].

4. Appuyez sur [G].

- Une boîte de dialogue s'affiche pour confirmer l'enregistrement des paramètres.

5. Utilisez les touches [◀][▶] pour sélectionner "Oui" et tapez sur [ENTER].

Lorsque la langue est modifiée en "繁體中文"

Lorsque la langue est modifiée depuis "繁體中文"

- L'unité redémarre automatiquement.

Autres langues que ci-dessus

- L'écran des paramètres système s'affiche dans la langue sélectionnée.

Remarque

- Si vous sélectionnez par inadvertance une langue incorrecte, suivez les étapes ci-dessous pour modifier le paramètre de langue.
 1. Appuyez sur [HOME].
 2. Appuyez sur [MENU].
 3. Tapez quatre fois sur [▼] pour sélectionner le cinquième élément du menu, tapez sur [ENTER].
 4. Appuyez deux fois sur [▶].
 - La deuxième page s'affiche.
 5. Appuyez sur [▼] pour sélectionner le deuxième élément du menu, appuyez sur [ENTER].
 - L'écran des paramètres de langue s'affiche.
 6. Répétez la procédure depuis l'étape 2.

Sélection des paramètres d'enregistrement

Vous pouvez configurer les paramètres d'enregistrement USB pendant les appels, lorsque la ligne est libre et pendant un multicast. Vous pouvez aussi démarrer et arrêter un enregistrement lorsque la ligne est libre.

Remarque

- Vous ne pouvez configurer des paramètres que lorsque l'option "Enregist. USB" dans "Réglage sécurité" est réglée sur "ON".
- L'écran enregistré dans le KX-VC2000 diffère de celui des modèles KX-VC1000/KX-VC1300/KX-VC1600. Pour plus de détails sur l'enregistrement, reportez-vous à la section "Utilisation des fonctionnalités d'enregistrement USB (Page 201)".

Pour modifier les paramètres

Remarque

- Vous ne pouvez pas modifier les paramètres pendant un enregistrement. L'unité enregistre en fonction des paramètres affichés à l'écran des paramètres pendant l'enregistrement.
1. Sélectionnez "Enregist. USB", puis appuyez sur [ENTER].
 - L'écran des paramètres d'enregistrement s'affiche.
 2. Utilisez [▲][▼] pour sélectionner les éléments ci-dessous à saisir.

"Qualité Vidéo" : appuyez sur [ENTER] et utilisez [▲][▼] pour sélectionner "Haute", "Moyenne" (par défaut), ou "Basse".

"Écran enregist. double affichage" : appuyez sur [ENTER] et utilisez [▲][▼] pour sélectionner "HDMI 1" (par défaut) ou "HDMI 2".

Remarque

- Vous ne pouvez configurer des paramètres que lorsque "Sortie vidéo" dans "Sortie vidéo" est réglé sur "HDMI 1 / HDMI 2" (Page 161).
- "Affich. icône d'enregistrement" : utilisez [◀][▶] pour choisir d'afficher ou non l'icône qui indique que l'unité est en train d'enregistrer dans la zone d'affichage des icônes.
- "ON" (par défaut) : affiche l'icône.
 - "OFF" : n'affiche pas l'icône.
3. Appuyez sur [G].
 - La boîte de dialogue de confirmation de l'enregistrement des paramètres s'affiche.

Remarque

- Si vous passez à l'étape 2 dans "Démarrage et arrêt de l'enregistrement" sans réaliser l'étape 3, vous pouvez démarrer l'enregistrement avec les paramètres modifiés. Les paramètres modifiés ne sont pas enregistrés, et quand vous arrêtez l'enregistrement, les paramètres reviennent à l'état auquel ils étaient avant les modifications.
4. Utilisez les touches [◀][▶] pour sélectionner "Oui" et appuyez sur [ENTER].
 - L'écran des paramètres système s'affiche.

Démarrage et arrêt de l'enregistrement

1. Sélectionnez "Enregist. USB", puis appuyez sur [ENTER].

- L'écran des paramètres d'enregistrement s'affiche.
2. Utilisez les touches [▲][▼] pour sélectionner "**Enregist. USB**" et appuyez sur [ENTER].
- Lorsque vous n'êtes pas en train d'enregistrer : la boîte de dialogue de confirmation du démarrage de l'enregistrement s'affiche. Utilisez les touches [◀] [▶] pour sélectionner "**Oui**" ou "**Non**" et appuyez sur [ENTER]
- Si vous sélectionnez "**Oui**", l'enregistrement démarre.
 - Si vous sélectionnez "**Non**", l'enregistrement ne démarre pas.
- Lorsque vous êtes en train d'enregistrer : la boîte de dialogue de confirmation d'arrêt de l'enregistrement s'affiche. Utilisez les touches [◀] [▶] pour sélectionner "**Oui**" ou "**Non**" et appuyez sur [ENTER]
- Si vous sélectionnez "**Oui**", l'enregistrement s'arrête.
 - Si vous sélectionnez "**Non**", l'enregistrement ne s'arrête pas.

Remarque

- Quand vous arrêtez l'enregistrement, n'enlevez pas le dispositif de mémoire USB tant que la boîte de dialogue d'enregistrement terminé n'est pas affichée.

Utilisation de la fonction multi-cast

Reportez-vous à "Utilisation de la fonction multicast (Page 188)".

Configuration du Mode USB

Vous pouvez passer au mode hôte USB et au Mode USB.

Mode hôte USB : connectez un dispositif de mémoire USB à la prise USB pour importer ou exporter des données, mettre à jour le logiciel ou réaliser un enregistrement USB.

Mode USB : connectez un ordinateur à la prise USB pour utiliser la caméra et le micro de cette unité avec l'ordinateur.

Remarque

- Vous pouvez configurer des paramètres quand "**PC Peripheral**" est activé dans "**Extension**".
 - Quand vous utilisez le Mode USB, veillez à utiliser le câble de conversion USB propriétaire.
 - Vous ne pouvez pas communiquer avec d'autres sites en Mode USB (pendant que "**Mode USB**" est réglé sur "**ON**" à l'étape 2).
 - Pour plus de détails sur le Mode USB, reportez-vous à la section "Comment utiliser le Mode USB (Page 204)".
1. Sélectionnez "**Mode USB**", puis appuyez sur [ENTER].
 - L'écran des paramètres du Mode USB s'affiche.
 2. Utilisez [▲][▼] pour sélectionner les éléments suivants à saisir.
 - "**Mode USB**" : utilisez [◀][▶] pour sélectionner "**ON**" ou "**OFF**" (par défaut).
 - "**Qualité Vidéo**" : Quand la fréquence vidéo de l'unité est de 50 Hz
 - appuyez sur [ENTER] et utilisez [▲][▼] pour sélectionner "**640x480 (25 fps max.)**" (par défaut) ou "**1280x720 (12.5 fps max.)**"
 - Quand la fréquence vidéo de l'unité est de 60 Hz
 - appuyez sur [ENTER] et utilisez [▲][▼] pour sélectionner "**640x480 (30 fps max.)**" (par défaut) ou "**1280x720 (15 fps max.)**"
 - "**Affich. Icône mode USB**" : utilisez [◀][▶] pour choisir d'afficher ou non l'icône qui indique que l'unité est en Mode USB dans la zone d'affichage des icônes.
 - "**ON**" (par défaut) : affiche l'icône.
 - "**OFF**" : n'affiche pas l'icône.
 3. Appuyez sur [G].
 - Si "**Mode USB**" a été changé de "**OFF**" à "**ON**"
 - La boîte de dialogue de confirmation de l'enregistrement des paramètres et de changement du mode s'affiche. Quand vous utilisez [◀][▶] pour sélectionner "**Oui**" et que vous appuyez sur [ENTER], le Mode USB est sélectionné et l'écran d'accueil apparaît.

Remarque

- Pour afficher l'écran de l'ordinateur sur un téléviseur connecté à l'unité, appuyez sur [PC].
- L'entrée audio pendant le Mode USB est la même que lorsque "**Entrée audio HDMI / contenu**" (Page 165) est réglé sur "**PC**".

Pour tous les autres cas

- La boîte de dialogue de confirmation de l'enregistrement des paramètres s'affiche.

Quand vous utilisez [◀][▶] pour sélectionner "Oui" et que vous appuyez sur [ENTER], l'écran des paramètres système s'affiche.

Remarque

- Quand vous réglez "Affich. Icône mode USB" sur "ON",  s'affiche en position ❶ pendant le Mode USB.



Affichage de l'Écran d'information

Vous pouvez visualiser les données de paramétrage de l'unité.

1. Sélectionnez "Infos système", puis appuyez sur [ENTER].
 - L'écran d'information de l'unité s'affiche (Page 110).

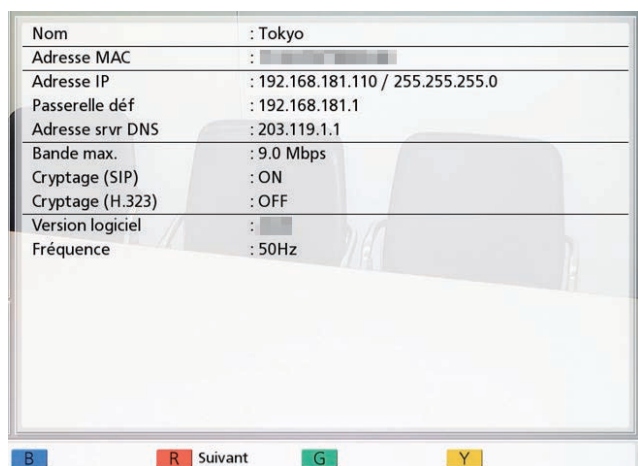

2. Appuyez sur [BACK].
 - L'écran de paramétrage du système s'affiche.

Vérification des Caractéristiques Avancées

Vous pouvez vérifier quelles caractéristiques ont été activées suite à la mise à jour du logiciel (Page 171).

1. Sélectionnez "Extension", puis appuyez sur [ENTER].
 - L'écran de confirmation de caractéristique avancée apparaît.

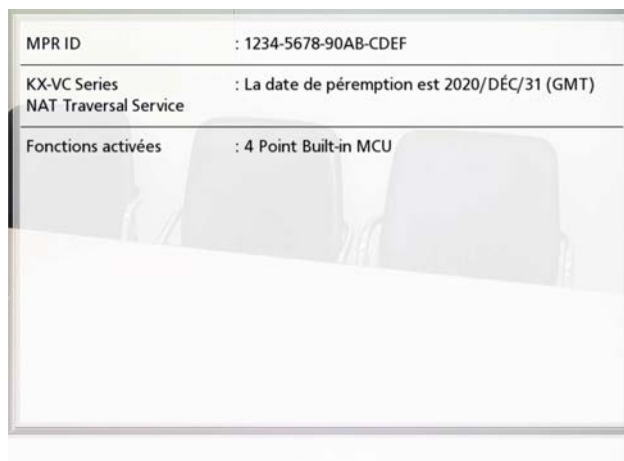

Remarque

- Reportez-vous à Page 171 pour de plus amples informations sur "Fonctions activées".
2. Appuyez sur [BACK].
 - L'écran de paramétrage du système s'affiche.

Exécuter un test de réseau

Vous pouvez confirmer si une connexion réseau peut être établie avec une adresse IP déterminée.

Remarque

- Vous ne pouvez pas exécuter de test réseau à partir de l'écran de la liste de contacts ou de l'écran d'historique des appels.
1. Sélectionnez "Test réseau", puis appuyez sur [ENTER].
 - L'écran de test de réseau s'affiche.
 2. Saisissez une adresse IP.

Remarque

- Si une adresse IPv4 contient des nombres à 1 ou 2 chiffres, saisissez ces nombres tels

quels. Ne les saisissez pas sous le format [.001].

Exemple : l'adresse IP est [192.168.0.1].

- Saisie correcte : [192.168.0.1]
- Saisie incorrecte : [192.168.000.001]
- Pour le format de saisie lorsqu'une adresse IPv6 est utilisée, reportez-vous à la Page 48.
- Les noms d'hôte ne peuvent pas être saisis.

3. Appuyez sur **[R]**.

- Le test réseau commence. Une fois le test terminé, si le test réseau a réussi ou a expiré, les détails des résultats s'affichent. Si le test réseau a échoué, un message indiquant l'échec s'affiche.

4. Appuyez sur **[BACK]**.

- L'écran de paramétrage du système s'affiche.

Exécuter un auto-diagnostic

Vous pouvez vérifier comment votre image sera affichée et comment l'autre partie entendra votre voix avant de passer un appel de vidéo conférence via vos propres écran et haut-parleurs.

Remarque

- Un auto-diagnostic peut également être exécuté lorsqu'un casque est connecté.

1. Sélectionnez "**Auto-diagnostic**", puis appuyez sur **[ENTER]**.

- L'écran d'auto-diagnostic s'affiche avec la boîte de dialogue.

Remarque

- Vous pouvez masquer ou afficher la boîte de dialogue en appuyant sur **[B]**.
- Placez le microphone à 1 m (3,3 pieds) minimum des haut-parleurs.

2. Appuyez sur **[R]**.

- L'auto-diagnostic commence.

Remarque

- Vérifiez l'image affichée sur la caméra vidéo principale.
- Pour éviter les retours, augmentez légèrement le volume via la touche **[+]** de la télécommande.

- Lorsque quelqu'un parle dans le microphone, confirmez si le son passe par les haut-parleurs.
- Durant l'auto-diagnostic, tous les microphones de table seront définis sur "**Stéréo centre**".
- Durant l'auto-diagnostic, la tonalité sera définie sur "**Standard**".

3. Appuyez sur **[R]**.

- L'auto-diagnostic prend fin.

Remarque

- Si vous ne tapez pas sur **[R]**, l'auto-diagnostic prend automatiquement fin au bout de 10 minutes environ.

4. Appuyez sur **[BACK]**.

- L'écran de paramétrage du système s'affiche.

Affichage des informations de licence

Vous pouvez afficher des informations sur la licence et les licences pour logiciels libres.

1. Sélectionnez "**Info Licence**", puis appuyez sur **[ENTER]**.

- L'écran d'affichage des informations de licence s'affiche.
- Appuyez sur **[R]** pour passer à la page suivante et sur **[B]** pour retourner à la page précédente.

2. Appuyez sur **[BACK]**.

- L'écran de paramétrage du système s'affiche.

Affichage du Contrat de licence d'utilisateur final

Vous pouvez afficher des informations sur le Contrat de licence d'utilisateur final.

1. Sélectionnez "**CLUF**", puis appuyez sur **[ENTER]**.

- L'écran d'affichage du Contrat de licence d'utilisateur final s'affiche.

2. Appuyez sur **[BACK]**.

- L'écran de paramétrage du système s'affiche.

Exécuter la télémaintenance

L'opération suivante vise à faire exécuter la télémaintenance par votre revendeur. Après avoir réalisé cette opération, vous ne pouvez pas utiliser l'unité jusqu'à ce que la télémaintenance soit achevée. Toutefois, couper puis rétablir l'alimentation annule la télémaintenance et vous pouvez utiliser l'unité. Pour en savoir plus, contactez votre revendeur.

1. Sélectionnez **"Accès distant"**, puis appuyez sur **[ENTER]**.
 - La boîte de dialogue vous demandant de confirmer si vous souhaitez lancer la télémaintenance s'affiche.
2. Utilisez les touches **[◀][▶]** pour sélectionner **"Oui"** et tapez sur **[ENTER]**.
 - L'écran de télémaintenance s'affiche.



Faire les réglages du menu d'administrateur

Liste du menu d'administrateur

Vous pouvez configurer, modifier et confirmer les fonctions d'administrateur de l'unité.

Remarque

- Si un appel de vidéo conférence est reçu lors de la saisie des données, une boîte de dialogue pour confirmer si vous répondez à un appel de vidéo conférence s'affiche. Utilisez [◀][▶] pour sélectionner "Oui" ou "Non" et tapez sur [ENTER].
- Quand "Oui" est sélectionné, vous pouvez répondre à un appel de vidéo conférence tandis que toute donnée non-enregistrée est perdue.
- Quand "Non" est sélectionné, vous pouvez continuer à saisir les données.

1. Appuyez sur [MENU].
 - L'écran de menu s'affiche.
2. Utilisez les touches [▲][▼] pour sélectionner "Réglages" et appuyez sur [ENTER].
 - L'écran des paramètres système s'affiche.

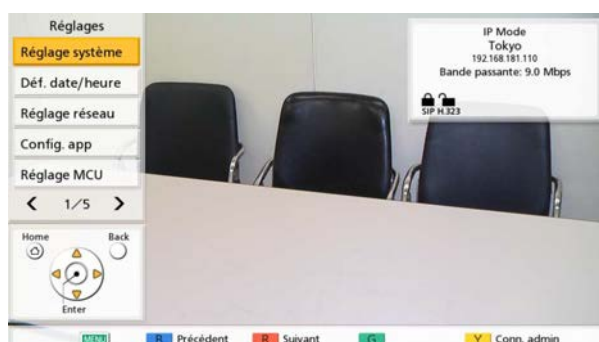

3. Appuyez sur [◀][▶] pour afficher la quatrième page.
4. Utilisez les touches [▲][▼] pour sélectionner "Conn. admin" et appuyez sur [ENTER].
 - L'écran de connexion s'affiche.

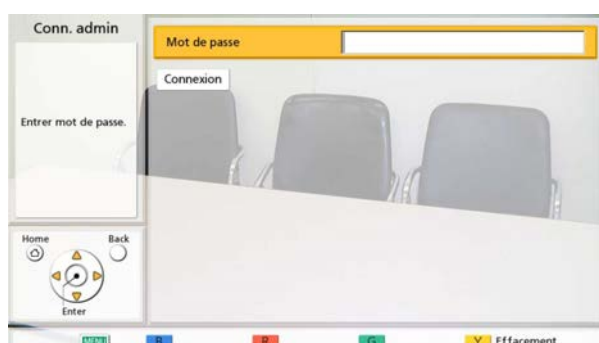

5. Utilisez les touches [▲][▼] pour sélectionner "Mot de passe", puis saisissez le mot de passe d'administrateur (4–10 chiffres).
 - L'écran du menu administrateur s'affiche.

Remarque

- Vous pouvez afficher l'écran de connexion en appuyant sur la touche [Y] de l'écran de menu au lieu d'effectuer les étapes 1 à 4.
- Veuillez saisir le mot de passe d'administrateur ayant été spécifié pendant l'installation.
- Si vous oubliez le mot de passe d'administrateur, veuillez contacter votre revendeur.

6. Utilisez les touches [▲][▼] pour sélectionner "Connexion" et appuyez sur [ENTER].
- La liste du menu d'administrateur s'affiche.

Liste de l'écran du menu d'administrateur



- 1 Réglage mot passe : Définit le mot de passe administrateur de l'unité (Page 151).
- 2 Réglage cryptage : Définit l'utilisation des communications chiffrées et des utilisateurs, etc. (Page 151).
- 3 Régl. Mise à jr : Configure les paramètres pour vérifier la dernière version avant d'effectuer une mise à jour logicielle (Page 152).
- 4 Mode connexion : Définit le mode de communication avec l'autre partie (Page 153).
- 5 Réglage NAT : Définit les informations NAT (Page 153).

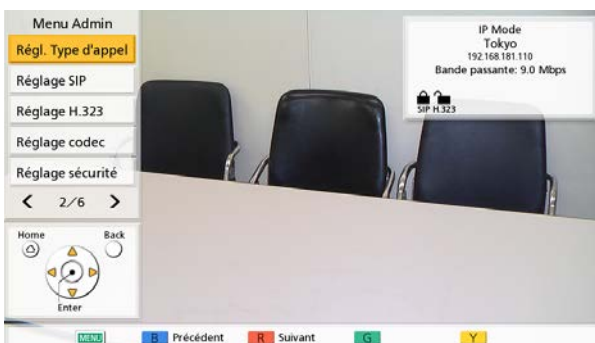
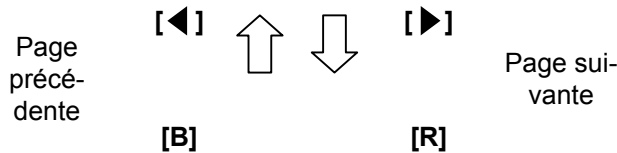

- 6 Régl. Type d'appel : Définit les types de communication utilisés par l'unité (Page 155).
- 7 Réglage SIP : Définit les paramètres SIP (Page 155).
- 8 Réglage H.323 : Définit les paramètres H.323 (Page 157).
- 9 Réglage codec : Définit l'activation/la désactivation des codecs (Page 158).
- 10 Réglage sécurité : Définit des paramètres tels que l'appel refusé et l'historique des appels (page 158).

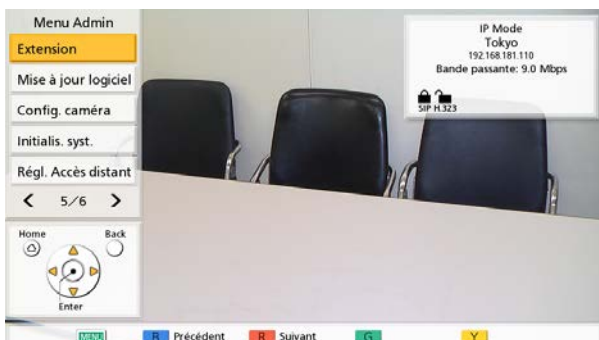

- 20 Extension :
Active les clés d'enregistrement utilisées pour améliorer les caractéristiques du dispositif (Page 171).
- 21 Mise à jour logiciel :
Met à jour le logiciel à partir d'un dispositif de mémoire USB (Page 172).
- 22 Config. caméra :
Initialise la caméra vidéo de votre propre site (Page 173).
- 23 Initialis. syst. :
Initialise tous les paramètres à l'exception de ceux des fonctions activées à partir du logiciel avancé (Page 173).
- 24 Régl. Accès distant :
Définit les paramètres requis pour accéder à l'unité à distance (Page 174).

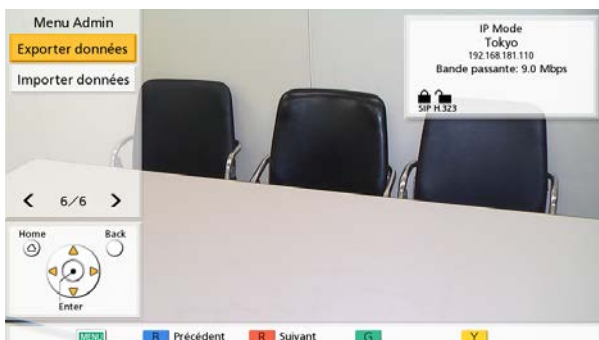
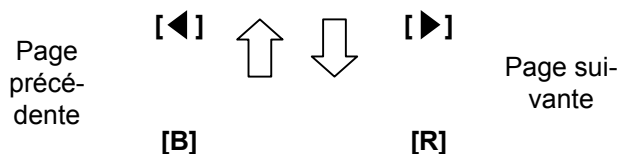

- 25 Exporter données :
Exporte des informations à partir de la liste des contacts, etc. (Page 174).
- 26 Importer données :
Importe les données exportées à partir d'un dispositif de mémoire USB (Page 175).

7. Utilisez les touches [▲][▼] pour sélectionner les éléments pour la saisie et appuyez sur [ENTER].
 - L'écran sélectionné s'affiche. Procédez aux réglages en suivant les descriptions de chaque écran (1 à 26).
8. Appuyez sur [HOME].
 - L'écran d'accueil s'ouvre.

Régler le mot de passe d'administrateur

1. Sélectionnez **"Réglage mot passe"**, puis appuyez sur **[ENTER]**.
 - L'écran des paramètres de mot de passe s'affiche.
2. Utilisez **[▲][▼]** pour sélectionner les éléments suivants et saisissez un mot de passe (4–10 chiffres) :

"Mot passe actuel" : saisissez le mot de passe (défaut : 00000000).

"Nouveau mot passe" : saisissez le nouveau mot de passe.

"Confirmer mot passe" : resaisissez le nouveau mot de passe.

Remarque

 - Veuillez modifier le mot de passe de connexion par défaut la première fois que l'unité est installée.
 - Veillez à ce que le mot de passe reste confidentiel.
3. Appuyez sur **[G]**.
 - Une boîte de dialogue s'affiche pour confirmer l'enregistrement de vos paramètres.
4. Utilisez les touches **[◀][▶]** pour sélectionner **"Oui"** et tapez sur **[ENTER]**.
 - L'écran du menu administrateur s'affiche.

Définir des paramètres de chiffrement

Remarque

- Pour les appels de vidéo conférence à 2 parties, aucune connexion ne peut être établie si les paramètres de chiffrement de la communication des deux parties ne concordent pas. Cependant, lorsque la communication a lieu via H.323 et lorsque l'un ou l'autre des sites a le paramètre **"Cryptage (H.323)"** défini sur **"Meilleure tentative"**, une connexion peut être établie même si les paramètres de chiffrement de la communication des sites sont différents. Pour les appels de vidéo conférence multi-parties, la capacité du site principal à se connecter aux

sites secondaires est déterminée de la même manière que pour les appels de vidéo conférence à 2 parties.

- Faites attention lorsque vous modifiez les paramètres de chiffrement car cela peut vous empêcher de communiquer avec d'autres parties.
 - Il existe un risque que les paramètres de chiffrement soient modifiés par un tiers. Aussi, faites attention lorsque vous gérez le mot de passe d'administrateur et que vous donnez aux utilisateurs le droit de modifier les paramètres de chiffrement.
 - Si une clé de chiffrement n'est pas définie pour la communication SIP, vous ne pouvez pas activer le chiffrement.
 - Lors de l'utilisation de la communication chiffrée avec KX-VC Series NAT Traversal Service, définissez le chiffrement de la communication SIP à l'aide de ce paramètre. Lors de l'utilisation du mode IP/Traversée NAT, utilisez les mêmes paramètres de chiffrement que pour la communication SIP en mode IP ou Traversée NAT.
 - Retenez que si le chiffrement est désactivé, il est dès lors possible d'écouter clandestinement les réseaux non sécurisés contre de telles actions.
1. Sélectionnez **"Réglage cryptage"**, puis appuyez sur **[ENTER]**.
 - L'écran des paramètres de chiffrement s'affiche.
 2. Utilisez les flèches **[▲][▼]** pour sélectionner les éléments suivants à saisir :

Remarque

- Lors de l'utilisation du mode IP :
 - Lorsque **"SIP"** est réglé sur **"OFF"** dans l'écran des paramètres de type d'appel (Page 155), **"Mode d'accès (SIP)"**, **"Cryptage (SIP)"** et **"Clé de chiffrement (SIP)"** ne peuvent pas être réglés.
 - Lorsque **"H.323"** est réglé sur **"OFF"** dans l'écran des paramètres de type d'appel (Page 155), **"Mode d'accès (H.323)"** et **"Cryptage (H.323)"** ne peuvent pas être réglés.
 - **"Mode d'accès (NAT Traversal)"** et **"Cryptage (NAT Traversal)"** ne peuvent pas être paramétrés.
- Lors de l'utilisation du mode Traversée NAT :

- "**Mode d'accès (SIP)**", "**Cryptage (SIP)**", "**Mode d'accès (H.323)**" et "**Cryptage (H.323)**" ne peuvent pas être paramétrés.
- Lors de l'utilisation du mode IP/Traversée NAT :
 - Lorsque "**H.323**" est réglé sur "**OFF**" dans l'écran des paramètres de type d'appel (Page 155), "**Mode d'accès (H.323)**" et "**Cryptage (H.323)**" ne peuvent pas être réglés.

"Mode d'accès (SIP)"/"Mode d'accès (NAT Traversal)"/"Mode d'accès (H.323)" : utilisez les touches [◀][▶] pour sélectionner "**Admin**" (par défaut) ou "**Utilisateur**".

- Lorsque "**Admin**" est sélectionné, seul l'administrateur réseau peut activer/désactiver le chiffage.
- Lorsque l'option "**Utilisateur**" est sélectionnée, tous les utilisateurs peuvent activer/désactiver le chiffage (Page 132, Page 132, Page 132).

"Cryptage (SIP)"/"Cryptage (NAT Traversal)" : utilisez [◀][▶] pour activer ou non le chiffage.

- "**ON**" : chiffage activé.
- "**OFF**" (défaut) : chiffage désactivé.

"Clé de chiffrement (SIP)" : saisissez une clé de chiffrement (de 4 à 256 caractères [alphanumérique, espace, symboles]) (Page 208).

Remarque

- &, <, >, virgule (,), guillemets (") ne peuvent pas être saisis.
- Lorsque vous les saisissez, les caractères de la clé de chiffrement s'affichent, mais une fois que les paramètres sont sauvegardés, tous les caractères seront changés par des astérisques (*), et vous ne pourrez plus vérifier la clé de chiffrement à l'écran. Enregistrez la clé de chiffrement au préalable et gardez-le dans un emplacement sûr.
- Si la valeur saisie dans "**Clé de chiffrement (SIP)**" ne correspond pas à celle de l'autre partie, l'appel de vidéo conférence ne commencera pas même si le chiffrement est activé.
- Lorsque la clé de chiffrement est affichée à l'aide d'astérisques (*), appuyez sur [Y] pour effacer complètement la clé.
- Le nom de "**Clé de chiffrement (SIP)**" change en fonction du mode de connexion.
 - Lors de l'utilisation du mode IP : "**Clé de chiffrement (SIP)**"

- Lors de l'utilisation du mode Traversée NAT : "**Clé de chiffrement (NAT Traversal)**"
- Lors de l'utilisation du mode IP/Traversée NAT : "**Clé de chiffrement (SIP / NAT T.)**"

"Cryptage (H.323)" : appuyez sur [ENTER] et utilisez les touches [▲][▼] pour choisir d'activer ou non le chiffage.

- "**Meilleure tentative**" : active la communication chiffrée lorsque l'autre partie a activé la communication chiffrée. Lorsqu'elle est désactivée, la communication se fait sans chiffrement.
- "**ON**" : chiffrement activé.
- "**OFF**" (défaut) : chiffrement désactivé.

Remarque

- Ce paramètre est uniquement disponible quand "**Admin**" est sélectionné pour "**Mode d'accès (SIP)"/"Mode d'accès (H.323)**".

3. Appuyez sur [G].

- Une boîte de dialogue s'affiche pour confirmer l'enregistrement des paramètres.

4. Utilisez les touches [◀][▶] pour sélectionner "Oui" et tapez sur [ENTER].

- L'écran du menu administrateur s'affiche.

Définir les paramètres de mise à jour logicielle

Les paramètres de préparation pour la mise à jour du logiciel peuvent s'effectuer ici.

Remarque

- Le paramétrage du serveur DNS est nécessaire pour rechercher les mises à jour et télécharger le dernier logiciel sur le réseau (Page 127).

1. Sélectionnez "Régl. Mise à jr", puis appuyez sur [ENTER].

- L'écran des paramètres de mise à jour s'affiche.

2. Utilisez les flèches [▲][▼] pour saisir les éléments ci-dessous et entrer les données requises : "**Adresse svr proxy**" : saisissez l'adresse IP du serveur proxy.

Remarque

- Les adresses IPv6 et les noms d'hôte ne peuvent pas être utilisé(e)s pour le paramétrage.
- Si l'adresse IP contient des nombres à 1 ou 2 chiffres, saisissez ces nombres tels quels. Ne les saisissez pas sous le format [.001]. Exemple : l'adresse IP est [192.168.0.1].
 - Saisie correcte : [192.168.0.1]
 - Saisie incorrecte : [192.168.000.001]

"Port svr proxy" : saisissez le numéro de port de serveur proxy (**1-65535**).

"Vérif version auto" : utilisez les touches [◀] [▶] pour sélectionner **"ON"** ou **"OFF"** (défaut).

- Quand **"ON"** est sélectionné, l'unité recherche automatiquement le serveur DNS ou le serveur proxy pour voir si des mises à jour existent pour votre logiciel au démarrage. Si des mises à jour sont disponibles, une boîte de dialogue s'affiche sur l'écran d'accueil.
- Quand **"OFF"** est sélectionné, l'unité ne recherche pas automatiquement le serveur DNS ou le serveur proxy pour voir si des mises à jour existent pour votre logiciel au démarrage.

3. Appuyez sur [G].

- Une boîte de dialogue s'affiche pour confirmer l'enregistrement des paramètres.

4. Utilisez les touches [◀][▶] pour sélectionner **"Oui"** et tapez sur [ENTER].

- L'écran du menu administrateur s'affiche.

Configuration des paramètres du mode de connexion

1. Sélectionnez **"Mode connexion"**, puis appuyez sur [ENTER].

- L'écran des paramètres du mode de connexion s'affiche.

2. Tapez sur [ENTER] et utilisez [▲][▼] pour sélectionner le mode de connexion souhaité, puis tapez à nouveau sur [ENTER].

"IP Mode" : la communication est établie à travers Internet ou Intranet.

"NAT Traversal Mode" : la communication est établie en utilisant KX-VC Series NAT Traversal Service.

"IP / NAT Traversal Mode" : la communication est établie en utilisant les 2 modes, c'est-à-dire le mode IP et le mode Traversée NAT.

Remarque

- La communication ne peut pas être établie avec une partie dont les paramètres du mode de connexion diffèrent des vôtres.
- **"NAT Traversal Mode"** peut uniquement être utilisé après avoir activé KX-VC Series NAT Traversal Service avec une clé d'activation.

Pour plus de détails concernant KX-VC Series NAT Traversal Service, référez-vous au site Internet suivant :

https://panasonic.net/cns/psn/products/hdvc/nat/nat_traversal/index.html

3. Appuyez sur [G].

- Une boîte de dialogue confirme l'enregistrement des paramètres et redémarre le système après l'enregistrement.

4. Utilisez les touches [◀][▶] pour sélectionner **"Oui"** et tapez sur [ENTER].

- Le système redémarre automatiquement pour refléter les changements dans les paramètres système.

Remarque

- Lorsque vous modifiez le mode de connexion, le temps nécessaire pour redémarrer dépend des conditions du réseau.

Configuration des paramètres NAT

Remarque

- Pour modifier les paramètres NAT statique, il est nécessaire de configurer les paramètres système, y compris les paramètres du numéro de port. Pour connaître les détails, contactez votre revendeur.
- Lors de l'utilisation du mode IP (Page 153), **"NAT"** n'est pas affiché à l'étape 2.
- Lors de l'utilisation du mode Traversée NAT (Page 153), **"NAT statique"**, **"Adresse IP WAN"** et **"Détermina. de l'adresse locale"** ne sont pas affichés à l'étape 2.
- Ce paramètre est uniquement disponible quand **"Adresse IP (LAN 1)"** (paramètre) est

paramétré sur **"Manuel"** dans **"Réglage réseau"** (Page 126).

- Suivant le modèle que vous utilisez, les paramètres disponibles pour **"RTP et RTCP pour l'audio"**, **"RTP et RTCP pour la vidéo"**, **"Contrôle de la caméra"**, **"RTP et RTCP pour vidéo (Sec.)"**, **"BFCP"** et **"H.245"** diffèrent. Les paramètres disponibles sont écrits dans l'ordre de KX-VC2000, KX-VC1600, puis de KX-VC1300/KX-VC1000.

1. Sélectionnez **"Réglage NAT"**, puis appuyez sur **[ENTER]**.
 - L'écran des paramètres NAT s'affiche.
2. Utilisez les flèches **[▲][▼]** pour saisir les éléments ci-dessous et entrer les données requises :
 - Les éléments suivants s'affichent sur 2 pages. Pour visualiser tous les éléments, appuyez sur **[R]** pour passer à la page suivante, et appuyez sur **[B]** pour passer à la page précédente.
 - Si les paramètres ont été modifiés, appuyez sur **[G]** avant de passer à un écran différent afin d'enregistrer les paramètres.

"NAT" : appuyez sur **[ENTER]** et utilisez les touches **[▲][▼]** pour sélectionner

"Dynamique" (défaut) ou **"Statique"**.

"NAT statique" : utilisez les touches **[◀][▶]** pour sélectionner **"ON"** ou **"OFF"** (défaut).

Remarque

- Pour sélectionner **"ON"**, **"H.460"** doit être réglé sur **"OFF"** dans l'écran des paramètres H.323 (Page 158).
- Lorsque **"ON"** est sélectionné, l'adresse IP du côté WAN est affichée pour les informations de l'unité sur l'écran d'accueil (Page 42).

"Adresse IP WAN" : saisissez l'adresse IP WAN du routeur.

Remarque

- Les adresses IPv6 ne peuvent pas être utilisées pour le paramétrage.
- Si l'adresse IP contient des nombres à 1 ou 2 chiffres, saisissez ces nombres tels quels. Ne les saisissez pas sous le format **[.001]**. Exemple : l'adresse IP est **[192.168.0.1]**.
 - Saisie correcte : **[192.168.0.1]**
 - Saisie incorrecte : **[192.168.000.001]**
- Si l'option **"Obtenir automatiquement"** s'affiche, l'adresse IP du réseau étendu ne peut être définie. Pour plus de détails, contactez votre revendeur.

"Détermina. de l'adresse locale" : appuyez sur **[ENTER]** et utilisez les touches **[▲][▼]** pour sélectionner **"OFF"** (par défaut) ou **"Auto"**.

- **"OFF"** (par défaut) : NAT statique est appliqué à toutes les adresses.
- **"Auto"** : NAT statique n'est pas appliqué aux adresses privées.

"Conversion adr. IP et num. port." : utilisez les touches **[◀][▶]** pour sélectionner **"ON"** ou **"OFF"** (défaut).

Remarque

- Lors de l'utilisation d'un routeur avec conversion d'adresse de réseau symétrique pour la connexion d'un appareil mobile, sélectionnez **"ON"**.
- Si l'option **"ON"** est sélectionnée, configurez les paramètres de conversion d'adresse de réseau statique pour l'unité et le routeur auquel l'unité est connectée.

"RTP et RTCP pour l'audio" : saisissez le numéro de port initial (**5100–5108/5100–5164/5100–5188**) pour RTP et RTCP pour l'audio (défaut : **5100**).

"RTP et RTCP pour la vidéo" : saisissez le numéro de port initial (**5200–5208/5200–5264/5200–5288**) pour RTP et RTCP pour la vidéo (défaut : **5200**).

"Contrôle de la caméra" : saisissez le numéro de port initial (**5300–5308/5300–5364/5300–5388**) pour le contrôle d'une caméra vidéo (défaut : **5300**).

"RTP et RTCP pour vidéo (Sec.)" : saisissez le numéro de port RTP/RTCP d'image secondaire (**5400–5408/5400–5464/5400–5488**). (défaut : **5400**)

"BFCP" : saisissez le numéro de port initial BFCP (**5800–5876/5800–5890/5800–5895**). (défaut : **5800**)

"SIP" : saisissez le numéro de port pour les appels de vidéo conférence à 2 parties (**5000–5099**) pour la communication en utilisant un serveur SIP (défaut : **5060**).

Remarque

- Le numéro de port modifié est affiché sur l'écran d'informations relatives à l'unité (Page 110).

"H.245" : saisissez le numéro de port initial pour H.245 (**5500–5550/5500–5580/5500–5590**) (défaut : **5500**).

Remarque

- Pour les éléments suivants, un numéro est automatiquement ajouté au numéro de port initial que vous avez saisi. Le total indique

la plage et les valeurs des numéros de port disponibles pour les éléments.

- "RTP et RTCP pour l'audio"
- "RTP et RTCP pour la vidéo"
- "Contrôle de la caméra"
- "RTP et RTCP pour vidéo (Sec.)"
- "BFCP"
- "H.245"

3. Appuyez sur [G].
 - Une boîte de dialogue s'affiche pour confirmer l'enregistrement des paramètres.
4. Utilisez les touches [◀][▶] pour sélectionner "Oui" et tapez sur [ENTER].
 - L'écran du menu administrateur s'affiche.

Configuration des paramètres de type d'appel

1. Sélectionnez "Régl. Type d'appel", puis appuyez sur [ENTER].
 - L'écran des paramètres de type d'appel s'affiche.
2. Utilisez les flèches [▲][▼] pour sélectionner les éléments suivants à saisir :
 - "SIP" : utilisez [◀][▶] pour sélectionner "ON" (défaut) ou "OFF".

Remarque

- Lorsque "OFF" est sélectionné, vous ne pouvez pas utiliser de serveur SIP même si "ON" est réglé sur "Serveur SIP" (Page 156).
- Si l'autre partie utilise le KX-VC300/ KX-VC600 avec une version de logiciel antérieure à 3.00 (version 3.00 non comprise), vous ne pouvez pas passer d'appel de vidéo conférence en utilisant H. 323. Vous devez sélectionner "ON".

"H.323" : utilisez [◀][▶] pour sélectionner "ON" (défaut) ou "OFF".

Remarque

- Lorsque "OFF" est sélectionné, vous ne pouvez utiliser ni un gatekeeper ni H.460 même si "ON" est sélectionné pour "Gatekeeper" et "H.460" (Page 157).

"Priorité du mode de sélection" : appuyez sur [ENTER] et utilisez les touches [▲][▼] pour sélectionner "IP Mode (SIP)" (défaut), "IP Mode (H.323)" ou "NAT Traversal Mode".

Remarque

- Le type de communication sélectionné ici se reflète sur les paramètres du dispositif comme les contenus affichés et les valeurs de mode de connexion par défaut pour passer des appels.

3. Appuyez sur [G].
 - Une boîte de dialogue s'affiche pour confirmer l'enregistrement des paramètres.
4. Utilisez les touches [◀][▶] pour sélectionner "Oui" et tapez sur [ENTER].
 - L'écran du menu administrateur s'affiche.

Configurer les Paramètres SIP

Lorsque vous utilisez un serveur SIP sur intranet, les appels de vidéo conférence peuvent être passés en utilisant SIP URI (nom d'utilisateur SIP@nom de domaine SIP).

Remarque

- Ces paramètres ne peuvent être configurés que lorsque "SIP" est défini sur "ON" dans l'écran des paramètres de type d'appel.
- Les appels de vidéo conférence vers un MCU ou un système de vidéo-conférence non-Panasonic via un serveur SIP en utilisant un SIP URI ne sont pas garantis.
- Lorsque vous vous connectez à une MCU en saisissant le numéro de salle de conférence MCU@adresse IP, "Serveur SIP" et "Gatekeeper" (Page 157) doivent être réglés sur "OFF".
- Si les appels de vidéo conférence ne peuvent pas être passés car il y a un problème avec le serveur SIP, car les paramètres SIP sont incorrects (sur le serveur ou sur l'unité), etc., "Non enregistré" s'affiche sur l'écran d'accueil au lieu du nom d'utilisateur SIP. Dans ce cas, vous ne pouvez pas faire d'appels en utilisant les adresses IP ou SIP. Contactez votre revendeur.

1. Sélectionnez "Réglage SIP", puis appuyez sur [ENTER].
 - L'écran de paramétrage SIP s'affiche.

2. Utilisez les flèches [▲][▼] pour saisir les éléments ci-dessous et entrer les données requises :

"Serveur SIP" : utilisez les touches [◀][▶] pour sélectionner **"ON"** ou **"OFF"** (défaut).

Remarque

- Pour communiquer en utilisant un serveur SIP, **"ON"** doit être sélectionné et **"Adresse du serveur SIP"**, **"Nom d'utilisateur SIP"**, et **"Nom de domaine SIP"** doivent être prédéfinis.
- Pour sélectionner **"ON"**, **"Gatekeeper"** (Page 157) doit être paramétrée sur **"OFF"**.

"Adresse du serveur SIP" : saisissez l'adresse IP (ou le nom d'hôte) du serveur SIP.

Remarque

- Si une adresse IPv4 contient des nombres à 1 ou 2 chiffres, saisissez ces nombres tels quels. Ne les saisissez pas sous le format [.001].
Exemple : l'adresse IP est [192.168.0.1].
 - Saisie correcte : [192.168.0.1]
 - Saisie incorrecte : [192.168.000.001]
- Pour le format de saisie lorsqu'une adresse IPv6 est utilisée, reportez-vous à la Page 48.
- Vous devez paramétrer le serveur DNS pour saisir des noms d'hôte (Page 126).
- Reportez-vous à la Page 48 pour plus de détails concernant les caractères qui peuvent être utilisés pour la saisie des noms d'hôte.

"Nom d'utilisateur SIP" : saisissez le nom d'utilisateur SIP.

"Nom de domaine SIP" : saisissez le nom de domaine SIP.

Remarque

- Reportez-vous à la Page 48 pour plus de détails concernant les caractères qui peuvent être utilisés.
- Saisissez une valeur conforme aux normes. Pour plus de détails, contactez votre administrateur réseau.

"Authentication Digest" : utilisez [◀][▶] pour activer ou non l'authentification digest.

- **"ON"** : active l'authentification digest.
- **"OFF"** (défaut) : désactive l'authentification digest.

"ID Authentication" : saisissez une ID d'authentification (1–60 caractères [alphanumériques, espace, symboles]) (Page 208). **&**, **<**, **>**, virgule (**,**), guillemets (**"**) ne peuvent pas être saisis.

"M/passe d'authentification" : saisissez un mot de passe d'authentification (0–60 caractères [alphanumériques, espace, symboles]) (Page 208). **&**, **<**, **>**, virgule (**,**), guillemets (**"**) ne peuvent pas être saisis.

Remarque

- Pour communiquer en utilisant un serveur SIP, il peut s'avérer nécessaire de paramétrer **"Authentication Digest"**, **"ID Authentication"** et **"M/passe d'authentification"**. Pour plus de détails, contactez votre administrateur réseau.
- **"ID Authentication"** et **"M/passe d'authentification"** ne peuvent être configurés que lorsque **"Authentication Digest"** est paramétré sur **"ON"**.
- Lorsque vous les saisissez, les caractères du mot de passe d'authentification s'affichent, mais une fois que les paramètres sont sauvegardés, tous les caractères seront changés par des astérisques (*****), et vous ne pourrez plus vérifier le mot de passe d'authentification à l'écran. Enregistrez le mot de passe d'authentification au préalable et gardez-le dans un emplacement sûr.
- Lorsque le mot de passe d'authentification s'affiche avec des astérisques (*****), appuyer sur **[Y]** efface le mot de passe d'authentification entièrement.

"Transport Protocol SIP" : appuyez sur **[ENTER]** et utilisez les touches [▲][▼] pour sélectionner le protocole (**UDP**, **TCP**, **Auto (Modifier par site)** ou **Auto (TCP / UDP)** [valeur par défaut]) utilisé lors de la communication via SIP.

Remarque

- Lorsque l'option **Auto (Modifier par site)** est sélectionnée, le protocole TCP est appliqué en cas d'utilisation d'un serveur SIP et le protocole UDP est appliqué en cas d'utilisation d'un autre serveur. Lorsque l'option **Auto (TCP / UDP)** est sélectionnée, le système tente d'établir la communication avec le protocole TCP, puis le protocole UDP. Vous devez normalement sélectionner **Auto (TCP / UDP)**.

3. Appuyez sur **[G]**.
 - Une boîte de dialogue s'affiche pour confirmer l'enregistrement des paramètres.
4. Utilisez les touches **[◀][▶]** pour sélectionner **"Oui"** et tapez sur **[ENTER]**.
 - L'écran du menu administrateur s'affiche.

Configuration des paramètres H.323

Remarque

- Ces paramètres ne peuvent être configurés que lorsque **"H.323"** est défini sur **"ON"** dans l'écran des paramètres de type d'appel.
- Lorsque vous vous connectez à une MCU en saisissant le numéro de salle de conférence **MCU@adresse IP**, **"Serveur SIP"** (Page 156) et **"Gatekeeper"** doivent être réglés sur **"OFF"**.
- Si les appels de vidéo conférence ne peuvent pas être passés car il y a un problème avec le gatekeeper et le serveur H.460, car les paramètres H.323 sont incorrects (sur le gatekeeper et le serveur H.460, ou sur l'unité), etc., **"Non enregistré"** s'affiche sur l'écran d'accueil au lieu de l'extension H.323/du nom H.323. Dans ce cas, vous ne pouvez pas faire d'appels en utilisant les adresses IP ou le gatekeeper et le serveur H.460. Contactez votre revendeur.

1. Sélectionnez **"Réglage H.323"**, puis appuyez sur **[ENTER]**.
 - L'écran des paramètres H.323 s'affiche.
2. Utilisez les flèches **[▲][▼]** pour saisir les éléments ci-dessous et entrer les données requises :

"Gatekeeper" : utilisez les touches **[◀][▶]** pour sélectionner **"ON"** ou **"OFF"** (défaut).

Remarque

- Ce paramètre est uniquement disponible quand **"ON"** est sélectionné pour **"H.323"** (Page 155) et quand **"OFF"** est sélectionné pour **"Serveur SIP"**.

"Adresse du Gatekeeper" : saisissez l'adresse IP (ou le nom d'hôte) du gatekeeper.

Remarque

- Si une adresse IPv4 contient des nombres à 1 ou 2 chiffres, saisissez ces nombres tels quels. Ne les saisissez pas sous le format [.001].
Exemple : l'adresse IP est [192.168.0.1].
 - Saisie correcte : [192.168.0.1]
 - Saisie incorrecte : [192.168.000.001]
- Pour le format de saisie lorsqu'une adresse IPv6 est utilisée, reportez-vous à la Page 48.
- Vous devez paramétrer le serveur DNS pour saisir des noms d'hôte (Page 126).
- Reportez-vous à la Page 48 pour plus de détails concernant les caractères qui peuvent être utilisés pour la saisie des noms d'hôte.

"Nom H.323" : saisissez le nom H.323.

"H.323 Extension" : saisissez l'extension H.323.

Remarque

- Reportez-vous à la Page 48 pour plus de détails concernant les caractères qui peuvent être utilisés.
- Saisissez une valeur conforme aux normes. Pour plus de détails, contactez votre administrateur réseau.

"Authentification" : utilisez **[◀][▶]** pour choisir d'activer ou non l'authentification.

– **"ON"** : active l'authentification.

– **"OFF"** (défaut) : désactive l'authentification.

"ID Authentification" : saisissez une ID d'authentification (1–60 caractères [alphanumériques, espace, symboles]) (Page 208). **&**, **<**, **>**, virgule (,), guillemets (") ne peuvent pas être saisis.

"M/passe d'authentification" : saisissez un mot de passe d'authentification (0–60 caractères [alphanumériques, espace, symboles]) (Page 208). **&**, **<**, **>**, virgule (,), guillemets (") ne peuvent pas être saisis.

Remarque

- **"ID Authentification"** et **"M/passe d'authentification"** ne peuvent être configurés que lorsque **"Authentification"** est paramétré sur **"ON"**.
- Lorsque vous les saisissez, les caractères du mot de passe d'authentification s'affichent, mais une fois que les paramètres sont sauvegardés, tous les caractères seront changés par des astérisques (*), et vous ne pourrez plus

vérifier le mot de passe d'authentification à l'écran. Enregistrez le mot de passe d'authentification au préalable et gardez-le dans un emplacement sûr.

- Lorsque le mot de passe d'authentification s'affiche avec des astérisques (*), appuyer sur [Y] efface le mot de passe d'authentification entièrement.

"H.460" : utilisez les touches [◀][▶] pour sélectionner "ON" ou "OFF" (par défaut).

3. Appuyez sur [G].

- Une boîte de dialogue s'affiche pour confirmer l'enregistrement des paramètres.

4. Utilisez les touches [◀][▶] pour sélectionner "Oui" et tapez sur [ENTER].

- L'écran du menu administrateur s'affiche.

Définition des paramètres de codecs

Ces réglages déterminent les codecs qui sont activés ou désactivés.

Remarque

- La modification des codecs peut affecter la capacité à passer et recevoir des appels. Pour plus de détails, contactez votre revendeur.
- Si "NAT Traversal Mode" est sélectionné dans les paramètres du mode de connexion, les paramètres de codec ne sont pas affichés.

1. Sélectionnez "Réglage codec", puis appuyez sur [ENTER].

- L'écran de réglage des codecs s'affiche.

2. Sélectionnez les éléments suivants.

- Les éléments suivants s'affichent sur 2 pages. Appuyez sur [B] pour passer à l'écran des paramètres H.323. Pour revenir à l'écran des paramètres SIP, appuyez de nouveau sur [B].

"SIP / Système vidéo"/"SIP / Système audio"/"H.323 / Système vidéo"/"H.323 / Système audio" : utilisez [▲][▼] pour sélectionner l'élément que vous souhaitez modifier et appuyez sur [ENTER].

- Les coches sont ajoutées ou supprimées. Les codecs sans coche sont désactivés.
- Par défaut, ils sont tous activés.

Remarque

- Le paramètre du codec "H.264 / Baseline Profile (PktMode0)" pour "H.323 / Système vidéo" et le paramètre du codec "G.722" pour "H.323 / Système audio" ne peuvent pas être modifiés.
- Le paramètre du codec "H.264 / Baseline Profile (PktMode0)" pour "SIP / Système vidéo" et le paramètre du codec "G.722" pour "SIP / Système audio" ne peuvent pas être modifiés.

"SIP / QoS"/"H.323 / QoS" : appuyez sur [ENTER] et utilisez [▲][▼] pour choisir d'activer ou non QoS.

- "ON" (par défaut) : QoS sera activé.
- "OFF" : QoS sera désactivé.

3. Appuyez sur [G].

- Une boîte de dialogue s'affiche pour confirmer l'enregistrement des paramètres.

4. Utilisez les touches [◀][▶] pour sélectionner "Oui" et tapez sur [ENTER].

- L'écran du menu administrateur s'affiche.

Définition des paramètres de sécurité

Il est possible de définir ici des paramètres tels que l'appel refusé, l'historique des appels et l'enregistrement USB.

1. Sélectionnez "Réglage sécurité", puis appuyez sur [ENTER].

- L'écran des paramètres de sécurité s'affiche.

2. Sélectionnez les éléments suivants à entrer à l'aide des touches [▲][▼].

Remarque

- Les éléments sont affichés sur 2 écrans. Vous pouvez afficher tous les éléments en appuyant sur [R] pour passer à l'écran suivant et en appuyant sur [B] pour passer à l'écran précédent. Si vous avez modifié les paramètres, appuyez sur [G] avant de changer d'écran pour enregistrer les paramètres.

"Appel entrant d'un non enregistr." : utilisez les touches [◀][▶] pour choisir s'il faut autoriser les appels entrants provenant d'unités non enregistrées dans la liste des contacts.

- "ON" (défaut) : autorise les appels entrants.
- "OFF" : rejette les appels entrants.

Remarque

- Lorsque "**Appel entrant d'un non enregistré.**" est réglé sur "ON", "**Appel entrant HDVC**", "**Appel entrant HDVC Mobile**" et "**Enregistrer rejet Hist. appels**" ne sont pas disponibles.

"**Appel entrant HDVC**" : quand "**Appel entrant d'un non enregistré.**" est réglé sur "OFF", utilisez les touches [◀][▶] pour choisir d'autoriser ou non les appels entrants provenant d'unités de communication vidéo HD/HDVC-MPCS.

- "ON" : autorise les appels entrants.
- "OFF" (défaut) : rejette les appels entrants.

"**Appel entrant HDVC Mobile**" : quand "**Appel entrant d'un non enregistré.**" est réglé sur "OFF", utilisez les touches [◀][▶] pour choisir d'autoriser ou non les appels entrants provenant de HDVC Mobile (Page 187).

- "ON" : autorise les appels entrants.
- "OFF" (défaut) : rejette les appels entrants.

"**Authentification d'appel entrant**" : utilisez [◀][▶] pour choisir d'authentifier ou non les appels entrants avec un numéro d'authentification.

- "ON" : réalise l'authentification.
- "OFF" (défaut) : ne réalise pas l'authentification.

Remarque

- Quand "**Authentification d'appel entrant**" est réglé sur "OFF", vous ne pouvez définir ni "**Numéro d'authentification**", ni "**Authentification HDVC**", ni "**Authentification HDVC Mobile**".
- Vous ne pouvez pas utiliser les fonctionnalités d'authentification pour les appels entrants venant de communications par serveur SIP ou par gatekeeper H.323 .
- Quand "**Appel entrant d'un non enregistré.**" est réglé sur "OFF" et "**Authentification d'appel entrant**" est réglé sur "ON", vous recevrez les appels entrants si l'une ou l'autre des conditions d'autorisation des appels entrants est présente.

"**Numéro d'authentification**" : si "**Authentification d'appel entrant**" est réglé sur "ON", sélectionnez un chiffre entre 6 et 20.

Remarque

- Un terminal qui réalise un appel doit saisir le même numéro que le "**Numéro d'authentification**" avec le numéro de salle de conférence.
Exemple de numéro d'appel sortant) Quand le numéro d'authentification est "123456" (Correct) 123456@192.168.0.1 (Incorrect) 12345678@192.168.0.1
Si le terminal qui réalise l'appel est le terminal d'une autre société, il est possible qu'une autre chaîne soit utilisée au lieu de "@" (exemple : 123456##192.168.0.1). Le numéro d'authentification est reconnu comme étant "123456" même dans ce cas-là.

"**Authentification HDVC**" : si "**Authentification d'appel entrant**" est réglé sur "ON", utilisez [◀][▶] pour choisir d'authentifier les appels entrants provenant d'unités de communication visuelle HD/HDVC-MPCS.

- "ON" (défaut) : réalise l'authentification.
- "OFF" : autorise les appels entrants sans authentification.

"**Authentification HDVC Mobile**" : si "**Authentification d'appel entrant**" est réglé sur "ON", utilisez [◀][▶] pour choisir s'il faut authentifier les appels provenant de HDVC Mobile.

- "ON" (défaut) : réalise l'authentification.
- "OFF" : autorise les appels entrants sans authentification.

"**Enregistrer rejet Hist. appels**" : quand "**Appel entrant d'un non enregistré.**" est réglé sur "OFF" ou "**Authentification d'appel entrant**" est réglé sur "ON", utilisez [◀][▶] pour choisir s'il faut enregistrer les appels rejetés dans l'historique des appels.

- "ON" (défaut) : enregistre les appels.
- "OFF" : n'enregistre pas les appels.

Remarque

- Si "**Appel entrant d'un non enregistré.**" est réglé sur "ON" et "**Authentification d'appel entrant**" est réglé sur "OFF", vous ne pouvez pas sélectionner "**Enregistrer rejet Hist. appels**".

"**Comment enregistrer l'historique**" : appuyez sur [ENTER] et sélectionnez la manière d'enregistrer les appels dans l'historique des appels en utilisant les touches [▲][▼].

- **"Dernier historique des appels"** : seul l'appel le plus récent fait à la même partie est enregistré.
 - **"Historique des appels complet"** (défaut) : tous les appels sont enregistrés dans l'historique des appels.
- "Supprimer l'historique des appels"** : utilisez les touches [◀][▶] pour choisir d'activer ou non la suppression des entrées de l'historique des appels sur l'écran d'historique des appels.
- **"ON"** (défaut) : active la suppression.
 - **"OFF"** : désactive la suppression.
- "Enregist. USB"** : utilisez [◀][▶] pour sélectionner d'activer ou de désactiver les fonctionnalités d'enregistrement USB.
- **"ON"** : active les fonctionnalités d'enregistrement.
 - **"OFF"** (défaut) : désactive les fonctionnalités d'enregistrement.
3. Appuyez sur [G].
 - La boîte de dialogue de confirmation de l'enregistrement des paramètres s'affiche.
 4. Utilisez les touches [◀][▶] pour sélectionner **"Oui"** et appuyez sur [ENTER].
 - L'écran du menu administrateur s'affiche.

Configuration des paramètres de sortie vidéo

Définit la sortie vidéo vers HDMI.

1. Sélectionnez **"Sortie vidéo"**, puis appuyez sur **[ENTER]**.
 - L'écran des paramètres de sortie vidéo s'affiche.
2. Utilisez les flèches **[▲]****[▼]** pour saisir les éléments ci-dessous et entrer les données requises :

"Sortie vidéo" : appuyez sur **[ENTER]** et utilisez les touches **[▲]****[▼]** pour choisir d'utiliser ou non HDMI2.

 - **"HDMI 1"** (par défaut) : seul HDMI1 est utilisé.
 - **"HDMI 1 / HDMI 2"** : HDMI1 et HDMI2 sont utilisés pour l'affichage de 2 écrans.

Remarque

- Quand **"HDMI 1 / HDMI 2"** est sélectionné pour le KX-VC1300 ou le KX-VC1600, ou un KX-VC1000 qui a été préparé pour recevoir un double moniteur HDMI, PinP n'est pas disponible.
- Lors de l'utilisation d'un KX-VC1000 pour lequel la prise en charge HDMI Dual Monitor n'est pas activée, **"Sortie vidéo"** n'est pas affiché. Les options alors disponibles pour **"Disposition écran par déf"**, **"Disposition 1 (Commut. vidéo)"** et **"Disposition 2 (Commut. vidéo)"** sont les mêmes que lorsque **"HDMI 1"** est sélectionné pour **"Sortie vidéo"**.

Lors de la sélection de **"HDMI 1"** :

"Disposition écran par déf" : appuyez sur **[ENTER]** et utilisez les touches **[▲]****[▼]** pour sélectionner la disposition pendant les appels de vidéo conférence en l'absence de partage de contenus.

- **"Autre site"** (par défaut) : affiche l'image du site de l'autre partie.
- **"Autre / Local (PwithP)"** : affiche l'image du site de l'autre partie avec l'image de votre propre site en tant qu'image dans l'image.
- **"Autre / Local (SideBySide)"** : affiche l'image du site de l'autre partie et l'image de votre propre site disposées côte à côte.
- **"Site local"** : affiche l'image de votre propre site.

"Disposition 1 (Commut. vidéo)" : appuyez sur **[ENTER]** et utilisez les touches **[▲]****[▼]** pour

sélectionner la méthode d'affichage lorsque des contenus sont partagés pendant la communication simple flux.

- **"Contenu"** (par défaut) : affiche les contenus partagés de votre propre site.
- **"Contenu / Caméra (PwithP)"** : affiche les contenus partagés de votre propre site avec l'image de la caméra du site de l'autre partie en tant qu'image dans l'image.
- **"Contenu / Caméra (SideBySide)"** : affiche les contenus partagés de votre propre site et l'image de la caméra du site de l'autre partie disposés côte à côte.
- **"Autre site"** : affiche l'image de la caméra du site de l'autre partie.
- **"Site local"** : affiche l'image de la caméra de votre propre site.

"Disposition 2 (Commut. vidéo)" : appuyez sur **[ENTER]** et utilisez les touches **[▲]****[▼]** pour sélectionner la méthode d'affichage lorsque des contenus sont partagés pendant la communication double flux.

- **"Contenu"** (par défaut) : affiche vos propres contenus partagés.
- **"Contenu / Autre (PwithP)"** : affiche les contenus partagés de votre propre site avec l'image de la caméra du site de l'autre partie en tant qu'image dans l'image.
- **"Contenu / Local (PwithP)"** : affiche les contenus partagés de votre propre site avec l'image de la caméra en tant qu'image dans l'image.
- **"Contenu / Autre (SideBySide)"** : affiche les contenus partagés de votre propre site et l'image de la caméra du site de l'autre partie disposés côte à côte.
- **"Contenu / Local (SideBySide)"** : affiche les contenus partagés de votre propre site et l'image de la caméra disposés côte à côte.
- **"Autre site"** : affiche l'image de la caméra du site de l'autre partie.
- **"Site local"** : affiche l'image de votre propre site.

Lors de la sélection de **"HDMI 1 / HDMI 2"** :

"Disposition écran par déf" : appuyez sur **[ENTER]** et utilisez les touches **[▲]****[▼]** pour sélectionner la disposition pendant les appels de vidéo conférence en l'absence de partage de contenus.

- **"Autre / Local"** (par défaut) : affiche l'image de l'autre partie en utilisant HDMI1 et l'image de votre propre site en utilisant HDMI2.

- **"Local / Autre"** : affiche l'image de votre propre site en utilisant HDMI1 et l'image de l'autre partie en utilisant HDMI2.
- **"Autre / Autre"** : affiche l'image de l'autre partie en utilisant HDMI1 et HDMI2.

"Disposition 1 (Commut. vidéo)" : appuyez sur [ENTER] et utilisez les touches [▲][▼] pour sélectionner la méthode d'affichage lorsque des contenus sont partagés pendant la communication simple flux.

- **"Contenu / Autre"** (par défaut) : affiche vos propres contenus partagés en utilisant HDMI1 et l'image de l'autre partie en utilisant HDMI2.
- **"Autre / Contenu"** : affiche l'image de l'autre partie en utilisant HDMI1 et les contenus partagés de votre propre site en utilisant HDMI2.
- **"Contenu / Contenu"** : affiche les contenus partagés de votre propre site en utilisant HDMI1 et HDMI2.

"Disposition 2 (Commut. vidéo)" : appuyez sur [ENTER] et utilisez les touches [▲][▼] pour sélectionner la méthode d'affichage lorsque des contenus sont partagés pendant la communication double flux.

- **"Contenu / Autre"** (par défaut) : affiche vos propres contenus partagés en utilisant HDMI1 et l'image de l'autre partie en utilisant HDMI2.
- **"Autre / Contenu"** : affiche l'image de l'autre partie en utilisant HDMI1 et les contenus partagés de votre propre site en utilisant HDMI2.
- **"Contenu / Contenu"** : affiche les contenus partagés de votre propre site en utilisant HDMI1 et HDMI2.

"Sortie de HDMI 3" (KX-VC1600/KX-VC2000) : appuyez sur [ENTER] et utilisez les touches [▲][▼] pour sélectionner la sortie vers HDMI3.

- **"Vidéo du site local"** (par défaut) : émet l'image de votre propre site vers HDMI3.
- **"Enr (HDMI 1 / Séparation LR)"** : divise les signaux HDMI1 pour l'enregistrement vidéo et audio, en émettant L (audio des autres sites) et R (audio de votre propre site) vers HDMI3.
- **"Enr (HDMI 1 / Mélange LR)"** : combine les signaux HDMI1 pour l'enregistrement vidéo et audio, en émettant L (audio des autres sites) et R (audio de votre propre site) vers HDMI3.
- **"Enr (HDMI 2 / Séparation LR)"** : divise les signaux HDMI2 pour l'enregistrement vidéo et audio, en émettant L (audio des autres sites) et R (audio de votre propre site) vers HDMI3.

- **"Enr (HDMI 2 / Mélange LR)"** : combine les signaux HDMI2 pour l'enregistrement vidéo et audio, en émettant L (audio des autres sites) et R (audio de votre propre site) vers HDMI3.

Remarque

- Lorsque l'image de votre propre site est sélectionnée, utilisez la caméra vidéo à une résolution de 1080p/1080i. 720p ne peut pas être utilisé.

"Sortie vidéo compos. analog." (KX-VC1600/KX-VC2000) : appuyez sur [ENTER] et utilisez les touches [▲][▼] pour sélectionner les paramètres pour la sortie Component analogique.

- **"Identique à HDMI 1"** (par défaut) : émet un signal Component analogique qui est la même image que pour HDMI1.
- **"Identique à HDMI 2"** : émet un signal Component analogique qui est la même image que pour HDMI2.

"Résolution max." (KX-VC1600/KX-VC2000) : appuyez sur [ENTER] et utilisez [▲][▼] pour sélectionner **"1080i"** (par défaut) ou **"1080p"**.

Remarque

- La résolution maximum définie qui sera appliquée le sera pour la sortie Component analogique et une sortie HDMI équivalente à Component analogique.

"Affichage position du site local" : appuyez sur [ENTER] et utilisez les touches [▲][▼] pour sélectionner l'emplacement d'affichage image dans l'image (picture in picture, PinP) de l'image de votre site.

- **"En haut à droite"** (par défaut) : votre image est affichée dans la partie supérieure droite de l'écran.
- **"En bas à droite"** : votre image est affichée dans la partie inférieure droite de l'écran.
- **"En haut à gauche"** : votre image est affichée dans la partie supérieure gauche de l'écran.
- **"En bas à gauche"** : votre image est affichée dans la partie inférieure gauche de l'écran.

Remarque

- Pour le KX-VC1300 ou le KX-VC1600, ou un KX-VC1000 qui a été préparé pour recevoir un moniteur double HDMI, quand **"HDMI 1 / HDMI 2"** est sélectionné dans **"Sortie vidéo"**, PinP n'est pas disponible.
- Si vous appuyez sur [R] lors des appels de vidéo conférence, vous pouvez déplacer votre image dans le sens des aiguilles d'une

montre à partir de l'emplacement prédéfini ("PinP" s'affiche en guise de directive **[R]**). Vous pouvez arrêter l'affichage de votre image en appuyant sur **[BACK]**.

3. Appuyez sur **[G]**.
 - Une boîte de dialogue s'affiche pour confirmer l'enregistrement de vos paramètres.
4. Utilisez les touches [**◀**] [**▶**] pour sélectionner "Oui" et tapez sur **[ENTER]**.
 - L'écran du menu administrateur s'affiche.

Définition des paramètres d'entrée/de sortie audio

Remarque

- Ces paramètres permettent de gérer l'audio.
- Les paramètres **"Annulation de l'écho"** et **"Contrôle automatique Gain"** doivent normalement être définis sur **"ON"**. Le réglage de ces paramètres sur **"OFF"** peut entraîner une dégradation de la qualité audio pendant les appels de vidéo conférence.
- Le paramètre **"Sortie audio du site local"** doit normalement être réglé sur **"OFF"**.
- Lors de la connexion d'un microphone, un retour audio peut survenir si votre voix est reproduite par les haut-parleurs de la télévision. Lorsque vous utilisez un microphone, n'émettez pas votre voix par les haut-parleurs.
- Les éléments sont affichés sur 2 écrans. Vous pouvez accéder à l'écran suivant ou à l'écran précédent en appuyant sur la touche **[R]** ou **[B]**, respectivement.

1. Sélectionnez **"Réglage audio"**, puis appuyez sur **[ENTER]**.
 - L'écran des réglages d'entrée/de sortie audio s'affiche.
2. Utilisez les flèches **[▲][▼]** pour saisir les éléments ci-dessous et entrer les données requises :

"Annulation de l'écho" : utilisez **[◀][▶]** pour activer ou non la fonction compensation d'écho.

 - **"ON"** (défaut) : active la fonction compensation d'écho.
 - **"OFF"** : désactive la fonction compensation d'écho.

"Contrôle automatique Gain" : utilisez **[◀][▶]** pour activer ou non la fonction de contrôle automatique du gain.

 - **"ON"** (défaut) : active la fonction de contrôle automatique du gain.
 - **"OFF"** : désactive la fonction de contrôle automatique du gain.

Remarque

- Pour pouvoir paramétrer **"Contrôle automatique Gain"**, le paramètre **"Annulation de l'écho"** doit être défini sur **"OFF"**.

"Gain de l'entrée RCA" : appuyez sur **[ENTER]** et utilisez les touches **[▲][▼]** pour sélectionner le

gain d'entrée pour la fiche Audio In L/R (-42 dB à +4 dB) (par défaut : -32 dB).

Remarque

- La valeur définie pour **"Gain de l'entrée RCA"** est appliquée lorsque **"Contrôle automatique Gain"** est défini sur **"ON"**.

"Terminal de la sortie audio" : appuyez sur **[ENTER]** et utilisez les touches **[▲][▼]** pour sélectionner la sortie audio pendant un appel de vidéo conférence.

- **"HDMI 1"** (par défaut) : sortie audio par HDMI1.
- **"HDMI 2"** : sortie audio par HDMI2.
- **"OFF"** : l'audio n'est pas émis vers HDMI.

Remarque

- Lors de l'utilisation d'un KX-VC1000 pour lequel la prise en charge HDMI Dual Monitor n'est pas activée, **"HDMI 2"** n'est pas affiché.
- Dans les paramètres de sortie d'image, lorsque **"Sortie vidéo"** est défini sur **"HDMI 1"**, **"HDMI 2"** n'est pas affiché (Page 161).

"Sortie audio du site local" : appuyez sur **[ENTER]** et utilisez les touches **[▲][▼]** pour choisir si l'audio de votre propre site est émis ou non vers sa destination pendant un appel de vidéo conférence.

- **"OFF"** (défaut) : L'audio du site local n'est pas reproduit.
- **"RCA"** : l'audio du site local est émis via la fiche Audio Out R.
- **"HDMI"** : l'audio du site local est émis vers la connexion HDMI(R) paramétrée dans **"Terminal de la sortie audio"**. L'audio de l'autre site est émis vers HDMI(L).

"Égaliseur de microphone" : appuyez sur **[ENTER]**, puis utilisez les touches **[▲][▼]** pour sélectionner le type d'égaliseur à utiliser.

- **"Égaliseur normal"** (défaut) : utilisation d'un égaliseur d'usage général.
- **"Égaliseur de résolution de distorsion"** : utilisation d'un égaliseur qui permet d'améliorer la distorsion du son.
- **"Égaliseur de graves"** : utilisation d'un égaliseur permettant d'améliorer les graves.

"Mode microphone muet" : appuyez sur **[ENTER]**, puis utilisez les touches **[▲][▼]** pour sélectionner le microphone à mettre en sourdine en cas d'utilisation de la sourdine.

- **"MIC-Casque-Entrée audio"** (défaut) : le microphone de table, le microphone du casque

et le microphone d'usage général sont mis en sourdine.

- **"MIC-Casque"** : le microphone de table et le microphone du casque sont mis en sourdine.

"Audio de caméra" : utilisez les touches [◀][▶] pour choisir si l'audio sera reçu ou non de la caméra principale pendant un appel.

- **"ON"** : l'audio est reçu.
- **"OFF"** (par défaut) : l'audio n'est pas reçu.

Remarque

- Pour les versions logicielles antérieures à la version 4.50, **"Audio de caméra"** apparaît sous la forme **"Audio de caméra / l'écran d'acc."**.

"Entrée audio HDMI / contenu" : appuyez sur [ENTER], puis utilisez les touches [▲][▼] pour sélectionner la borne HDMI pour l'entrée audio.

- **"OFF"** : l'audio n'est pas reçu.
- **"Caméra ppal"** : l'audio est reçu de la caméra principale.
- **"Caméra sec"** : l'audio est reçu de la caméra auxiliaire.
- **"PC"** (défaut) : l'audio est reçu de PC-HDMI.
- **"Caméra sec + PC"** : l'audio est reçu de la caméra auxiliaire et de PC-HDMI.

"Gain d'entrée HDMI pour l'audio" : appuyez sur [ENTER], puis sélectionnez le gain de l'entrée audio (+6 dB à -32 dB, **"OFF"**) (par défaut : 0 dB).

"Gain sortie l'entrée audio HDMI" : appuyez sur [ENTER], puis sélectionnez le gain de la sortie audio (+6 dB à -32 dB, **"OFF"**) (par défaut : 0 dB).

Remarque

- Même lorsque l'entrée audio est paramétrée pour **"Audio de caméra"** ou **"Entrée audio HDMI / contenu"**, si **"Gain d'entrée HDMI pour l'audio"** et **"Gain sortie l'entrée audio HDMI"** sont paramétrés sur **"OFF"**, l'audio ne sera pas émis.
- Lorsque **"Caméra ppal"** est sélectionné pour **"Entrée audio HDMI / contenu"**, paramétrez **"Audio de caméra"** sur **"ON"**.
- Quand une caméra vidéo avec un microphone est utilisée, si **"Audio de caméra"** est réglé sur **"ON"** et **"Gain sortie l'entrée audio HDMI"** est réglé sur un paramètre autre que **"OFF"**, un effet Larsen peut se produire.

3. Appuyez sur [G].

- Une boîte de dialogue s'affiche pour confirmer l'enregistrement des paramètres.

4. Utilisez les touches [◀][▶] pour sélectionner **"Oui"** et tapez sur [ENTER].

- L'écran du menu administrateur s'affiche.

Définition des réglages de l'interface utilisateur graphique

1. Sélectionnez **"Réglage GUI"**, puis appuyez sur [ENTER].

- L'écran des paramètres de l'interface utilisateur graphique s'affiche.

2. Utilisez les flèches [▲][▼] pour saisir les éléments ci-dessous et entrer les données requises :

Remarque

- Les éléments suivants s'affichent sur 2 pages. Pour visualiser tous les éléments, appuyez sur [R] pour passer à la page suivante, et appuyez sur [B] pour passer à la page précédente.
- **"Bouton "Y" pendant MCU"** n'est pas affiché pour le KX-VC1000.
- Lors de l'utilisation d'un KX-VC1000 pour lequel la prise en charge 4 Point Built-in MCU n'est pas activée, les éléments suivants ne sont pas affichés.
 - **"Menu "Réglage MCU"**
 - **"Modifier Profil"**

"Menu "Réglages" : utilisez [◀][▶] pour sélectionner **"ON"** (défaut) ou **"OFF"**.

- Si vous sélectionnez **"OFF"**, l'écran des paramètres ne s'affiche pas, même lorsque l'option **"Réglages"** est sélectionnée dans l'écran de menu.

"Menu "Sél. site local" : utilisez [◀][▶] pour sélectionner **"ON"** (défaut) ou **"OFF"**.

- Si vous sélectionnez **"OFF"**, l'écran de sélection du site local ne s'affiche pas, même lorsque l'option **"Sél. site local"** est sélectionnée dans l'écran de menu.

"Menu "Réglage réseau" : utilisez [◀][▶] pour sélectionner **"ON"** (défaut) ou **"OFF"**.

- Si vous sélectionnez **"OFF"**, l'écran des paramètres réseau ne s'affiche pas, même

lorsque l'option "**Réglage réseau**" est sélectionnée dans l'écran de menu.

"Menu "Config. app" : utilisez [◀][▶] pour sélectionner "**ON**" (défaut) ou "**OFF**".

- Si vous sélectionnez "**OFF**", l'écran des paramètres de connexion ne s'affiche pas, même lorsque l'option "**Config. app**" est sélectionnée dans l'écran de menu.

"Menu "Réglage caméra" : utilisez [◀][▶] pour sélectionner "**ON**" (défaut) ou "**OFF**".

- Si vous sélectionnez "**OFF**", l'écran de paramétrage de la caméra vidéo ne s'affiche pas, même lorsque l'option "**Réglage caméra**" est sélectionnée dans l'écran de menu.

"Menu "Réglage MCU" : utilisez [◀][▶] pour sélectionner "**ON**" (défaut) ou "**OFF**".

- Si vous sélectionnez "**OFF**", l'écran de paramétrage de la MCU ne s'affiche pas, même lorsque l'option "**Réglage MCU**" est sélectionnée dans l'écran de menu.

"Activer le Menu d'accueil" : utilisez [◀][▶] pour sélectionner "**ON**" (défaut) ou "**OFF**".

- Si vous sélectionnez "**OFF**", le guide ne s'affiche pas dans l'écran d'accueil. Le fait d'appuyer sur [FULL SCREEN] sur la télécommande bascule entre l'affichage et le masquage.

"Activer le Menu ctrl camera" : Appuyez sur [ENTER] et utilisez les touches [▲][▼] pour sélectionner "**Partiellement caché**" (par défaut) ou "**Entièrement caché**".

- Ce réglage détermine le résultat lorsque vous appuyez sur la touche [FULL SCREEN] de la télécommande pour masquer la zone de guidage lors de l'utilisation de l'écran de commande de la caméra pendant une vidéoconférence.
 - "**Partiellement caché**" : Tout est masqué, à l'exception du nom de la commande et de la touche de couleur de la télécommande.
 - "**Entièrement caché**" : L'ensemble de la zone de guidage est masquée.

"Bouton "Y" pendant Conn. admin" : utilisez les touches [◀][▶] pour choisir d'afficher ou non "**Conn. admin**" sous [Y] de l'écran de menu.

- "**ON**" (défaut) : affiche "**Conn. admin**".
- "**OFF**" : n'affiche pas "**Conn. admin**".

"Bouton "Y" pendant MCU" : appuyez sur [ENTER] et utilisez les touches [▲][▼] pour attribuer une fonctionnalité à la touche [Y] en mode MCU.

- "**Mode murm.**" : permet d'activer et de désactiver le mode Chuchotement.
- "**Discussion / Présentation**" (défaut) : permet de modifier le mode MCU.

"Bouton "G" pendant l'appel" : appuyez sur [ENTER] et utilisez [▲][▼] pour attribuer une fonctionnalité à la touche [G] pendant les appels.

- "**Aspect Ratio**" (défaut) : change le rapport d'aspect de l'image entrante pendant un appel de vidéo conférence à 2 parties.
- "**Enregist. USB**" : démarre et arrête l'enregistrement pendant un appel.

"Bouton "CAM CTRL" : utilisez [◀][▶] pour sélectionner "**ON**" (défaut) ou "**OFF**".

- Lorsque "**OFF**" est sélectionné, la touche [CAM CTRL] ne peut pas être utilisée pendant un appel de vidéo conférence.

"Modifier Contact" : utilisez [◀][▶] pour sélectionner "**ON**" (défaut) ou "**OFF**".

- Si vous sélectionnez "**OFF**", les éléments de la liste des contacts ne peuvent pas être ajoutés, modifiés ou supprimés.

"Modifier Profil" : utilisez [◀][▶] pour sélectionner "**ON**" (défaut) ou "**OFF**".

- Si vous sélectionnez "**OFF**", les éléments du profil ne peuvent pas être ajoutés, modifiés ou supprimés.

3. Appuyez sur [G].

- Une boîte de dialogue s'affiche pour confirmer l'enregistrement des paramètres.

4. Utilisez les touches [◀][▶] pour sélectionner "**Oui**" et tapez sur [ENTER].

- L'écran du menu administrateur s'affiche.

Paramétrage HDMI

1. Sélectionnez "**Réglage HDMI**", puis appuyez sur [ENTER].

- L'écran de paramétrage HDMI s'affiche.

2. Utilisez les flèches [▲][▼] pour saisir les éléments ci-dessous et entrer les données requises :

"Monotouche" : utilisez les touches [◀][▶] pour sélectionner "**ON**" ou "**OFF**" (défaut).

Remarque

- Normalement, sélectionnez "**OFF**". Le changement de ces paramètres sur "**ON**" peut entraîner un changement automatique

de l'image en fonction du modèle de la caméra vidéo connectée.

"Veille" : utilisez [◀][▶] pour sélectionner **"ON"** (défaut) ou **"OFF"**.

Remarque

- Selon la caméra vidéo connectée, le changement de ces réglages pour **"ON"** peut causer la synchronisation de la caméra vidéo (principale, auxiliaire) et la faire entrer en mode Ecran de Veille lorsque l'unité entre en mode Ecran de Veille. Le fonctionnement pouvant différer selon votre modèle de caméra vidéo, veuillez contacter votre revendeur pour en savoir plus.

3. Appuyez sur [G].

- Une boîte de dialogue s'affiche pour confirmer l'enregistrement des paramètres.

4. Utilisez les touches [◀][▶] pour sélectionner **"Oui"** et tapez sur [ENTER].

- L'écran du menu administrateur s'affiche.

Configuration de la gestion de la mise en marche

La gestion de la mise en marche peut être configurée de sorte à mettre en marche ou à éteindre automatiquement l'unité de communication vidéo HD à des heures spécifiques. Vous pouvez choisir de mettre en marche ou éteindre un jour spécifique à une heure donnée, ou de mettre en marche ou d'éteindre à la même heure tous les jours.

Remarque

- Une boîte de dialogue demandant de confirmer que vous voulez éteindre l'unité s'affiche environ 60 secondes avant l'heure définie pour l'extinction automatique.

Utilisez [◀][▶] pour sélectionner **"Oui"** ou **"Non"** et appuyez sur [ENTER].

- Si vous sélectionnez **"Oui"**, l'unité s'éteint sans attendre l'heure prédéfinie.
- Si vous sélectionnez **"Non"**, l'unité s'éteint à l'heure prédéfinie suivante plutôt qu'à l'heure prédéfinie la plus proche.

Si vous n'appuyez pas sur [ENTER] dans les 60 secondes, l'unité s'éteindra à l'heure prédéfinie.

- Si la durée prédéfinie entre l'extinction automatique et la mise en marche automatique est inférieure à 5 minutes, l'unité redémarre au lieu de s'éteindre et de se mettre en marche. Si tel est le cas, la boîte de dialogue de confirmation du redémarrage ne s'affiche pas. De plus, l'unité se met en marche automatiquement à l'heure de mise en marche automatique même si vous l'éteignez manuellement avant que l'unité ne redémarre.
- Configurez de sorte que la durée entre la mise en marche automatique et l'extinction automatique soit supérieure ou égale à 5 minutes.
- Si l'unité a déjà été mise en marche à l'heure de mise en marche automatique, ou s'il y a un appel, un enregistrement ou une mise à jour du micrologiciel en cours à l'heure d'extinction automatique, l'unité se met en marche ou s'éteint à l'heure prédéfinie suivante.

1. Sélectionnez **"Régl. d'allumage"**, puis appuyez sur [ENTER].

- L'écran des paramètres de gestion de la mise en marche s'affiche.

2. Utilisez les flèches [▲][▼] pour saisir les éléments ci-dessous et entrer les données requises :

Remarque

- Pour mettre en marche (ou éteindre) un jour précis, configurez **"Réglages de jour"** sur **"ON"**, **"Allumage auto ON"** (ou **"Allumage auto OFF"**) sur **"ON"**, **"Jour (allumage ON)"** (ou **"Jour (allumage OFF)"**), et **"Temps (allumage ON)"** (ou **"Temps (allumage OFF)"**).
- Pour mettre en marche (ou éteindre) à la même heure tous les jours, configurez **"Réglages de jour"** sur **"OFF"**, **"Allumage auto ON"** (ou **"Allumage auto OFF"**) sur **"ON"**, et **"Temps (allumage ON)"** (ou **"Temps (allumage OFF)"**).

"Réglages de jour" : utilisez les touches [◀][▶] pour sélectionner **"ON"** ou **"OFF"** (défaut).

"Allumage auto ON" : utilisez les touches [◀][▶] pour sélectionner **"ON"** ou **"OFF"** (défaut).

"Jour (allumage ON)" : appuyez sur [ENTER] et utilisez [▲][▼] pour sélectionner un jour (défaut : **Lundi**).

Remarque

- Vous ne pouvez pas configurer ce paramètre si **"Réglages de jour"** est sur

"OFF" ou si "Allumage auto ON" est sur "OFF".

"Temps (allumage ON)" : définissez une heure (défaut : 06:00).

Remarque

- Vous ne pouvez pas configurer ce paramètre si "Allumage auto ON" est sur "OFF".

"Allumage auto OFF" : utilisez les touches [◀] [▶] pour sélectionner "ON" ou "OFF" (défaut).

"Jour (allumage OFF)" : appuyez sur [ENTER] et utilisez [▲][▼] pour sélectionner un jour (défaut : Samedi).

Remarque

- Vous ne pouvez pas configurer ce paramètre si "Réglages de jour" est sur "OFF" ou si "Allumage auto OFF" est sur "OFF".

"Temps (allumage OFF)" : définissez une heure (défaut : 00:00).

Remarque

- Vous ne pouvez pas configurer ce paramètre si "Allumage auto OFF" est sur "OFF".

3. Appuyez sur [G].

- Une boîte de dialogue s'affiche pour confirmer l'enregistrement des paramètres.

4. Utilisez les touches [◀][▶] pour sélectionner "Oui" et tapez sur [ENTER].

- L'écran du menu administrateur s'affiche.

Remarque

- Si vous démarrez l'unité manuellement juste avant l'heure d'extinction automatique définie, il est possible qu'elle ne s'éteigne pas à l'heure définie. Si tel est le cas, elle s'éteindra à l'heure définie suivante.

Paramétrage des raccourcis

Vous pouvez accéder rapidement aux écrans de paramétrage du système en attribuant des raccourcis aux touches de la télécommande.

1. Sélectionnez "Régl. Raccourci", puis appuyez sur [ENTER].

- L'écran des paramètres de raccourci s'affiche.

2. Utilisez les flèches [▲][▼] pour saisir les éléments ci-dessous et entrer les données requises :

"Raccourci [B]" (défaut : "Hist.

appels")/"Raccourci [R]" (défaut :

"Contacts")/"Raccourci [G]" (défaut :

"Profil")/"Raccourci [Y]" (défaut : "—") : appuyez sur [ENTER] et utilisez les touches [▲][▼] pour sélectionner la fonction que vous souhaitez définir.

– "—" : la touche de raccourci n'est pas paramétrée.

– Les écrans suivants peuvent être paramétrés. Hist. appels/Contacts/Profil/Réglage système/ Déf. date/heure/Réglage réseau/Config. app/ Réglage MCU/Régl. Raccourci/Réglage veille/ Réglage son/Réglage micro/ID télécommande/ Réglage caméra/Réglage langue/Enregist. USB/Régl. Multicast/Mode USB/Extension/ Test réseau/Auto-diagnostic/Accès distant

Remarque

- Les éléments définis sur "OFF" dans "Réglage GUI" sont également affichés.
- Lors de l'utilisation d'un KX-VC1000, "Réglage micro" n'est pas disponible à la sélection. De même, lors de l'utilisation d'un KX-VC1000 pour lequel la prise en charge 4 Point Built-in MCU n'est pas activée, "Profil" et "Réglage MCU" ne sont pas affichés.
- Pour les versions logicielles antérieures à la version 4.50, le réglage par défaut pour toutes les touches de raccourci est "—".

3. Appuyez sur [G].

- Une boîte de dialogue s'affiche pour confirmer l'enregistrement des paramètres.

4. Utilisez les touches [◀][▶] pour sélectionner "Oui" et tapez sur [ENTER].

- L'écran du menu administrateur s'affiche.

Paramétrage de la sélection de site local

1. Sélectionnez "Sél. régl. site local", puis appuyez sur [ENTER].

- L'écran des paramètres de sélection de site local s'affiche.

2. Utilisez les flèches [▲][▼] pour saisir les éléments ci-dessous et entrer les données requises :

"Même réglage après le redémar." : choisissez d'utiliser ou non le même site local après le redémarrage.

- **"ON"** : les paramètres de site local configurés avant le redémarrage sont conservés.
- **"OFF"** (par défaut) : les paramètres de site local configurés avant le redémarrage ne sont pas conservés. (Ils ne sont pas non plus conservés en cas de redémarrage automatique résultant du transfert de la liste de contacts, de la modification de réglages, etc.)

"Modifier site local" : choisissez d'activer ou non la fonctionnalité de modification sur l'écran de sélection de site local.

- **"ON"** (par défaut) : la fonctionnalité de modification est activée.
- **"OFF"** : la fonctionnalité de modification est désactivée.

Remarque

- Si **"OFF"** est sélectionné, vous ne pouvez pas ajouter, modifier ou supprimer un site local.

3. Appuyez sur [G].

- Une boîte de dialogue s'affiche pour confirmer l'enregistrement des paramètres.

4. Utilisez les touches [◀][▶] pour sélectionner **"Oui"** et tapez sur [ENTER].

- L'écran du menu administrateur s'affiche.

Paramétrage de l'arborescence multicast

Configurez les paramètres pour la fonction multicast (Page 188).

Transfert de listes de contacts

Les listes de contacts peuvent être partagées en transférant la liste de contact enregistrée sur une unité vers d'autres unités de communication vidéo HD. Ci-après, le site d'origine du transfert sera nommé "serveur" et le site de réception "client".

Configuration du serveur

Remarque

- Si vous configurez l'unité comme serveur de liste de contacts, réglez **"Port Web activé en permanence"** sur **"ON"** dans les paramètres **"Régl. Accès distant"**, puis configurez **"Numéro de port Web"** (Page 174).

1. Sélectionnez **"Transfert.contacts"**, puis appuyez sur [ENTER].

- L'écran de configuration du transfert de la liste de contacts s'affiche.

2. Utilisez [▲][▼] pour sélectionner l'élément de saisie.

"Transfert des contacts (Srvr)" : utilisez [◀]

[▶] pour déterminer si la fonction de transfert de liste de contacts (serveur) est activée.

- **"ON"** : active la fonction de serveur.
- **"OFF"** (par défaut) : désactive la fonction de serveur.

"ID contacts" : entrez l'ID de la liste de contacts (0000001 à 99999999).

Remarque

- Définissez les numéros facultatifs pour le serveur. Le numéro défini est envoyé au client lors de l'envoi de contacts et est également enregistré par le client.
- L'**"ID contacts"** est vérifié automatiquement ou manuellement depuis le client. Si l'ID ne correspond pas à celui qui est enregistré sur le client, les contacts sont envoyés depuis le serveur.
- Lorsque la liste de contacts est mise à jour sur le serveur, changez l'**"ID contacts"** en une valeur qui diffère de celle datant d'avant la mise à jour de la liste de contacts.

- L'ID de liste des contacts enregistré sur le client est affichée sur l'écran de liste des contacts du client.

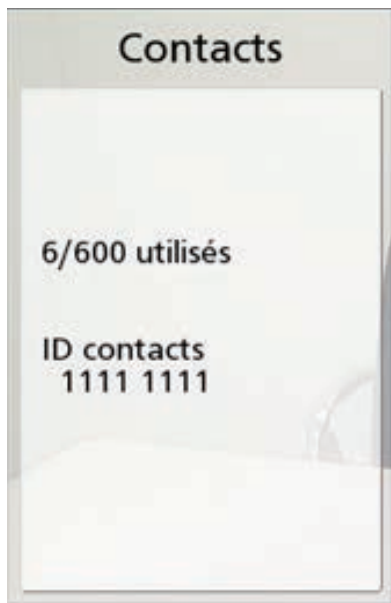

3. Appuyez sur [G].
 - Une boîte de dialogue s'affiche pour confirmer l'enregistrement des paramètres.
4. Utilisez les touches [◀][▶] pour sélectionner "Oui" et tapez sur [ENTER].
 - L'écran du menu administrateur s'affiche.

Configuration du client

1. Sélectionnez "Transfert.contacts", puis appuyez sur [ENTER].
 - L'écran de configuration du transfert de la liste de contacts s'affiche.
2. Utilisez [▲][▼] pour sélectionner l'élément de saisie.
"Transfert des contacts (Client)" : utilisez [◀][▶] pour déterminer si la fonction de transfert de liste de contacts (client) est activée.
 - "ON" : active la fonction de client.
 - "OFF" (par défaut) : désactive la fonction de client.**"Vérif ID contacts auto"** : utilisez [◀][▶] pour déterminer si le client vérifie l'"ID contacts" du serveur lorsqu'il démarre.
 - "ON" : vérifie "ID contacts" au démarrage.
 - "OFF" (par défaut) : ne vérifie pas "ID contacts" au démarrage.

Remarque

- Pour vérifier automatiquement la liste de contacts du serveur, sélectionnez "ON".

Lors de la vérification, si l'"ID contacts" du serveur ne correspond pas à l'ID de liste de contacts enregistré sur le client, les contacts sont envoyés depuis le serveur.

- Pour vérifier manuellement la liste de contacts du serveur, sélectionnez "OFF". Pour plus d'informations à propos des opérations de vérification manuelle, reportez-vous à "Vérification manuelle de la liste de contacts du serveur (opération sur le client) (Page 170)".

"Adresse svr contacts" : entrez l'adresse IP (ou le nom d'hôte) du serveur.

Remarque

- Si une adresse IPv4 contient des nombres à 1 ou 2 chiffres, saisissez ces nombres tels quels. Ne les saisissez pas sous le format [.001].
Exemple : l'adresse IP est [192.168.0.1].
 - Saisie correcte : [192.168.0.1]
 - Saisie incorrecte : [192.168.000.001]
- Pour le format de saisie de l'adresse IPv6, reportez-vous à la Page 48.
- Vous devez paramétrer le serveur DNS pour saisir des noms d'hôte (Page 126).
- Reportez-vous à la Page 48 pour plus de détails concernant les caractères qui peuvent être utilisés pour la saisie des noms d'hôte.

"Port svr contacts" : fixez le numéro de port Web du serveur (80, 8000 à 8999). (Par défaut : 80)

3. Appuyez sur [G].
 - Une boîte de dialogue s'affiche pour confirmer l'enregistrement des paramètres.
4. Utilisez les touches [◀][▶] pour sélectionner "Oui" et tapez sur [ENTER].
 - L'écran du menu administrateur s'affiche.

Vérification manuelle de la liste de contacts du serveur (opération sur le client)

1. Sélectionnez "Transfert.contacts", puis appuyez sur [ENTER].
 - L'écran de configuration du transfert de la liste de contacts s'affiche.
2. Utilisez les touches [▲][▼] pour sélectionner "Nouveaux contacts" et appuyez sur [ENTER].
 - Si l'"ID contacts" du serveur ne correspond pas à l'ID de liste de contacts enregistré sur le client, une boîte de dialogue s'affiche pour demander de confirmer la mise à jour vers la liste de contacts la plus récente.

3. Utilisez [◀][▶] pour sélectionner "Oui" ou "Non" et appuyez sur [ENTER].
 - Si vous choisissez "Oui", la liste de contacts du client est mise à jour et l'unité redémarre.

Activer des caractéristiques avancées

Vous pouvez activer des caractéristiques en améliorant le logiciel de l'unité. Pour activer la caractéristique, vous devez obtenir une clé d'enregistrement auprès de votre revendeur. Tout d'abord, communiquez à votre revendeur les Activation Key No. (numéro de clé d'activation) et Registration ID (ID d'enregistrement) indiqués sur la clé d'activation, ainsi que l'ID MPR de l'unité. Le revendeur saisira ces informations dans le système de gestion des clés et puis vous communiquera la clé d'enregistrement.

Pour confirmer l'ID MPR

1. Sélectionnez "Extension", puis appuyez sur [ENTER].
 - L'écran de mise à jour logicielle s'affiche. Vérifiez le champ "MPR ID".

Enregistrer la Registration Key (clé d'enregistrement)

L'enregistrement de la Registration Key (clé d'enregistrement) que vous avez acquise active les fonctions avancées.

1. Sélectionnez "Extension", puis appuyez sur [ENTER].
 - L'écran de mise à jour logicielle s'affiche.

Remarque

- Dans "**KX-VC Series NAT Traversal Service**", l'état d'enregistrement de KX-VC Series NAT Traversal Service est affiché.
 - "**Non enregistré**" : le service n'est pas enregistré ou plus de 6 mois se sont écoulés depuis la date d'expiration.
 - "**Périmée**" : moins de 6 mois se sont écoulés depuis la date d'expiration du service. La période de service peut être prolongée.
 - "**La date de péremption est <Jour/Mois/Année> (GMT)**" : le service a été enregistré.
 - "**Non connecté à NAT Traversal serveur**" : pour cause de problèmes

tels que le manque de connexion au réseau ou autre problème de réseau, il a été impossible de se connecter au serveur de traversée NAT. Dès que la communication sera rétablie avec le serveur, l'état passera automatiquement à l'état de service enregistré.

- Les caractéristiques ayant déjà été activées sont affichées dans "**Fonctions activées**" comme suit :
 - "**4 Point Built-in MCU**" : une fonctionnalité d'extension est activée pour le MCU intégré. (Pour le KX-VC1000, 2 parties deviennent 4 parties. Pour le KX-VC1600, 6 parties deviennent 10 parties. Pour le KX-VC2000, 16 parties deviennent 20 ou 24 parties. Quand le KX-VC2000 devient 24 parties, "**4 Point Built-in MCU**" s'affiche sur 2 lignes.)
 - "**Multicast**" : la fonctionnalité avancée multicast est activée.
 - "**Mobile Connection**" : la fonctionnalité avancée de connexion mobile est activée.
 - "**HDMI Dual Monitor**" : HDMI2 est disponible pour le KX-VC1000.
 - "**PC Peripheral**" : PC Peripheral est activé.
 - "**Pas D'enregistrement.**" : aucune caractéristique n'a été activée.

2. Appuyez sur [G].
 - L'écran de saisie de Registration Key (clé d'enregistrement) s'affiche.
3. Saisissez la Registration Key (clé d'enregistrement) à 16 chiffres.
4. Appuyez sur [G].
 - Une boîte de dialogue confirme l'enregistrement des paramètres et redémarre le système après l'enregistrement.
5. Utilisez les touches [◀][▶] pour sélectionner "Oui" et appuyez sur [ENTER].
 - Le système redémarre automatiquement pour refléter les changements dans les paramètres système.

Remarque

- Si la Registration Key (clé d'enregistrement) saisie est invalide, **"Echec d'authentification code d'enregistrement."** s'affiche. Répétez la procédure depuis l'étape 3. Si ce message s'affiche alors que vous avez correctement saisi le Registration Key (clé d'enregistrement) émis, contactez votre revendeur.
- L'enregistrement est possible, un seul Registration Key (clé d'enregistrement) peut être enregistré à la fois. Pour enregistrer plusieurs Registration Keys (des clés d'enregistrement) pour activer plusieurs fonctions, l'unité devra être redémarrée pour chaque enregistrement.
- Les caractéristiques activées peuvent également être vérifiées sur l'écran de confirmation de caractéristique avancée (Page 144).

Mise à jour du logiciel

Remarque

- Si vous souhaitez mettre le logiciel à jour à l'aide d'un dispositif de mémoire USB, contactez votre revendeur.
 - Lors de la mise à jour du logiciel à l'aide d'un dispositif de mémoire USB, prenez les éléments suivants en compte.
 - Enregistrez le fichier de mise à jour du logiciel dans le répertoire racine du dispositif de mémoire USB.
 - Ne modifiez pas le nom du fichier de mise à jour du logiciel.
 - Connectez préalablement le dispositif de mémoire USB à la fiche USB située à l'arrière de l'unité.
1. Sélectionnez **"Mise à jour logiciel"**, puis appuyez sur [ENTER].
 - L'écran de mise à jour logicielle s'affiche.
 2. Utilisez les touches [▲][▼] pour sélectionner **"Méthode de mise à jour"** et appuyez sur [ENTER].
 3. Utilisez [▲][▼] pour sélectionner **"Réseau"** ou **"USB"** et tapez sur [ENTER].
 - **"Réseau"** : met à jour le logiciel à partir du réseau.

- **"USB"** : met à jour le logiciel à partir d'un dispositif de mémoire USB.

Remarque

- Si vous souhaitez sélectionner **"USB"**, contactez votre revendeur pour connaître les détails.

4. Quand "Vérif version auto" est défini sur "ON" (Page 153) :

La dernière version du logiciel est affichée à côté de la mention **"Version log. Dispo :"**. Passez à l'étape 5 si une mise à jour est disponible.

Lorsque "Vérif version auto" est réglé sur "OFF" (Page 153) ou lorsque "Méthode de mise à jour" est réglé sur "USB" à l'étape 3 :

- Utilisez les touches [▲][▼] pour sélectionner **"Confirmation de Version"** et appuyez sur [ENTER].
- Le système vérifie s'il existe des mises à jour de la version. La dernière version du logiciel est affichée à côté de la mention **"Version log. Dispo :"**. Passez à l'étape 5 si une mise à jour est disponible.

5. Utilisez les touches [▲][▼] pour sélectionner **"Mettre à jour logiciel"** et appuyez sur [ENTER].
 - Une boîte de dialogue s'affiche pour confirmer la mise à jour de votre logiciel.

Remarque

- Lisez attentivement les avertissements de précaution et confirmez dans la boîte de dialogue avant de procéder à l'étape suivante.

6. Utilisez les touches [◀][▶] pour sélectionner **"Oui"** et appuyez sur [ENTER].

- La mise à jour est automatiquement téléchargée et installée.
- Pour compléter la mise à jour, le système redémarre automatiquement. Avant le redémarrage, un message s'affiche comme ci-dessous.

Message affiché avant le redémarrage



Après le redémarrage, le système repart avec le tout dernier logiciel.

Remarque

- Contactez votre concessionnaire pour en savoir davantage sur la façon d'obtenir le tout dernier micro-logiciel et Manuel Utilisateur.
- Si le contrôle, le téléchargement ou l'installation d'une mise à jour logicielle échoue, un message d'erreur s'affiche. Tapez sur **[ENTER]** pour redémarrer le système.

Essayez la procédure suivante :

- a. Vérifiez les paramètres pour "**Serveur DNS**" ou "**Serveur DNS primaire**" dans les paramètres réseau (Page 126). Puis, essayez à nouveau de mettre le logiciel à jour.

Si "**Serveur DNS**" est paramétré sur "**Auto**", le serveur DHCP peut être la cause du problème. Le cas échéant, contactez votre administrateur réseau.

- b. Si l'étape précédente échoue, essayez de remettre le logiciel à jour. Le réseau est peut-être très occupé.

En cas de plusieurs échecs répétés, vos lignes de communication ont peut-être un problème. Contactez votre revendeur.

- Le logiciel ne peut pas être mis à jour en cas d'utilisation d'adresses IPv6.

Initialisation d'une caméra vidéo

Remarque

- L'initialisation est disponible uniquement pour les caméras vidéo connectées à votre unité et

uniquement quand vous ne passez pas d'appel de vidéo conférence.

- Pour en savoir plus sur les modèles de caméra vidéo compatibles, contactez votre revendeur.

1. Sélectionnez "**Config. caméra**", puis appuyez sur **[ENTER]**.
 - L'écran d'initialisation de la caméra vidéo s'affiche.
2. Utilisez **[◀][▶]** pour sélectionner la caméra vidéo à initialiser ("**Ppal.**" [défaut] ou "**Sec.**").
3. Appuyez sur **[R]**.
 - Une boîte de dialogue vous demandant de confirmer si vous souhaitez lancer l'initialisation de la caméra vidéo s'affiche.
4. Utilisez les touches **[◀][▶]** pour sélectionner "**Oui**" et tapez sur **[ENTER]**.
 - Une fois l'initialisation terminée, l'écran du menu administrateur s'affiche.

Exécuter l'initialisation de système

1. Sélectionnez "**Initialis. syst.**", puis appuyez sur **[ENTER]**.
 - Une boîte de dialogue vous demandant de confirmer si vous souhaitez lancer l'initialisation du système s'affiche.
2. Utilisez les touches **[◀][▶]** pour sélectionner "**Oui**" et tapez sur **[ENTER]**.
 - Le système redémarrera automatiquement pour terminer l'initialisation de système.

Remarque

- Après initialisation, tous les paramètres du système précédemment configurés ainsi que les informations enregistrées dans la liste des contacts, le profil, le site local et l'historique d'appels sont effacés.
- Les données de l'écran de démarrage mis à jour ont été endommagées par une opération d'importations de données (Page 175).
- Les caractéristiques activées en raison de la mise à jour de logiciel (Page 171) ne sont pas effacées.

Paramétrage de l'accès à distance

Vous pouvez définir les paramètres requis pour accéder à l'unité à distance.

Remarque

- Les modifications apportées aux paramètres "**Port Web activé en permanence**", "**Numéro de port Web**", "**Port telnet activé en permanence**" et "**Numéro de port telnet**" sont appliquées après le redémarrage de l'unité.
1. Sélectionnez "**Régl. Accès distant**", puis appuyez sur [ENTER].
 - L'écran de paramétrage de l'accès à distance s'affiche.
 2. Utilisez les touches [▲][▼] pour sélectionner les éléments suivants à entrer.

"Changer le mot de passe" : utilisez les touches [◀][▶] pour choisir de changer ou non le mot de passe par défaut.

 - **"ON"** : change le mot de passe.
 - **"OFF"** (défaut) : ne change pas le mot de passe.

Remarque

- Ce mot de passe s'utilise pour contrôler l'unité à distance et est différent du mot de passe utilisé pour l'ouverture de session de l'administrateur (page 151).

"Mot passe actuel" : saisissez le mot de passe actuel (défaut : HDVC_admin).

"Nouveau mot passe" : saisissez le nouveau mot de passe.

"Confirmer mot passe" : resaisissez le nouveau mot de passe.

Remarque

- Les mots de passe doivent contenir entre 8 et 32 caractères et comporter au moins 2 types de caractères de l'alphabet, chiffres et symboles.
- Le mot de passe par défaut (HDVC_admin) ne peut pas être saisi comme "**Nouveau mot passe**".
- Faites attention lors de la gestion des mots de passe.
- Vous ne pouvez pas saisir de mots de passe quand "**Changer le mot de passe**" est réglé sur "**OFF**".

"Port Web activé en permanence" : utilisez les touches [◀][▶] pour choisir ou non d'activer le port Web de manière permanente.

- **"ON"** : activation permanente du port Web.
- **"OFF"** (défaut) : n'active pas le port Web de manière permanente.

Remarque

- Quand **"ON"** est sélectionné, le mot de passe doit être modifié de sa valeur par défaut.
- Quand **"ON"** est sélectionné, il est possible d'accéder à distance à l'unité de manière permanente par le biais d'un port Web. Prenez des précautions contre les accès non autorisés en changeant le mot de passe régulièrement, par exemple.

"Numéro de port Web" : quand le port Web est activé de manière permanente, définissez le numéro de port (80, 8000 à 8999). (Défaut : 80)

"Port telnet activé en permanence" : utilisez les touches [◀][▶] pour choisir d'activer de manière permanente ou non le port telnet.

- **"ON"** : activation permanente du port telnet.
- **"OFF"** (défaut) : n'active pas le port telnet de manière permanente.

Remarque

- Quand **"ON"** est sélectionné, le mot de passe doit être modifié de sa valeur par défaut.
- Quand **"ON"** est sélectionné, il est possible d'accéder à distance à l'unité de manière permanente par le biais d'un port telnet. Prenez des précautions contre les accès non autorisés en changeant le mot de passe régulièrement, par exemple.

"Numéro de port telnet" : quand le port telnet est activé de manière permanente, définissez le numéro de port (23, 20000 à 29999). (Défaut : 23)

3. Appuyez sur [G].
 - Une boîte de dialogue s'affiche pour confirmer l'enregistrement des paramètres.
4. Utilisez les touches [◀][▶] pour sélectionner "**Oui**" et appuyez sur [ENTER].
 - L'écran du menu administrateur s'affiche.

Exportation de données

Le journal des appels, le journal des opérations et la liste de contacts peuvent être sauvegardés sur un dispositif de mémoire USB. Le journal des opérations

sauvegardé peut être utilisé pour déterminer la cause en cas de problèmes. Pour plus de détails, contactez votre revendeur.

Remarque

- Un dispositif de mémoire USB mass storage class compatible (format FAT16 ou FAT32) peut être utilisé avec cette unité.
- Les types de dispositifs de mémoire USB suivants ne peuvent pas être utilisés :
 - Clés USB U3 (dispositifs de mémoire USB compatibles avec la plate-forme U3)
 - Dispositifs de mémoire USB avec des caractéristiques de sécurité
 - Dispositifs de mémoire USB formatés et qui utilisent NTFS
 - Dispositifs de mémoire USB avec plusieurs LUN (numéro d'unité logique)
 - Dispositifs de mémoire USB formatés avec plusieurs partitions
- Le fonctionnement des dispositifs de mémoire USB n'est pas garanti pleinement. Pour plus de détails, contactez votre revendeur.
- Pour connecter à nouveau un dispositif de mémoire USB, assurez-vous d'ôter entièrement le dispositif de mémoire USB avant de le connecter à nouveau.
- Assurez-vous que le dispositif de mémoire USB a suffisamment d'espace libre (au moins 50 MB) avant de l'utiliser.

1. Connectez le dispositif de mémoire USB à la fiche USB à l'arrière de l'unité (Page 24).

Remarque

- Assurez-vous que le dispositif de mémoire USB est connecté correctement.

2. Sélectionnez **"Exporter données"**, puis appuyez sur **[ENTER]**.

- L'écran d'exportation des données s'affiche.



3. Appuyez sur **[ENTER]**.

- L'exportation des données démarre.

Remarque

- Lors de l'exportation des données, ne retirez pas le dispositif de mémoire USB. Cela pourrait endommager l'unité ou corrompre les données.
- Les données enregistrées sur le dispositif de mémoire USB sont appelées "hdcvlogall_XXXX.tar". La section "XXXX" du nom de fichier varie en fonction de la version du logiciel et de la date d'exportation.
- La liste de contacts (address.xml), le profil (profile.xml), les données de configuration (config.xml), les données de chiffrement (sec_config.xml) et la liste d'arborescences multicast (alm_config_list.xml) inclus dans le fichier "hdcvlogall_XXXX.tar" peuvent être importés dans l'unité. Cependant, lors de l'utilisation d'un KX-VC1000 pour lequel la prise en charge 4 Point Built-in MCU n'est pas activée, le profil (profile.xml) ne peut être importé.
- Pour plus d'informations au sujet de la modification de la liste de contacts exportée (address.xml) ou du profil (profile.xml), contactez votre revendeur.

4. Assurez-vous du résultat (réussi/échec) et appuyez sur **[ENTER]**.

- L'écran du menu administrateur s'affiche.

5. Enlevez le dispositif de mémoire USB.

Remarque

- Pour empêcher des fuites de données du dispositif USB, assurez-vous d'effacer toutes les données du dispositif de mémoire USB avant de le jeter, prêter ou rendre.

Importation de données

La liste de contacts et autres données exportées de l'unité peuvent être réimportées à partir d'un dispositif de mémoire USB.

Remarque

- Les données de chiffrement exportées depuis l'unité incluent les identifiants de connexion et les mots de passe. Notez que lorsque les

données de chiffrage sont importées, il se peut que les identifiants de connexion et les mots de passe changent et que la connexion ne puisse plus être effectuée.

- Lors de l'importation de données qui ont été exportées d'une unité dont la veille de profil était réglée sur **"Permanent"**, importez le profil et les données de la configuration ensemble.
 - Lors de l'importation de données exportées à partir de l'unité ayant enregistré les informations relatives au site local (Page 120), importez les données de chiffrage et de configuration.
 - Un dispositif de mémoire USB mass storage class compatible (format FAT16 ou FAT32) peut être utilisé avec cette unité.
 - Les types de dispositifs de mémoire USB suivants ne peuvent pas être utilisés :
 - Clés USB U3 (dispositifs de mémoire USB compatibles avec la plate-forme U3)
 - Dispositifs de mémoire USB avec des caractéristiques de sécurité
 - Dispositifs de mémoire USB formatés et qui utilisent NTFS
 - Dispositifs de mémoire USB avec plusieurs LUN (numéro d'unité logique)
 - Dispositifs de mémoire USB formatés avec plusieurs partitions
 - Le fonctionnement des dispositifs de mémoire USB n'est pas garanti pleinement. Pour plus de détails, contactez votre revendeur.
 - Pour connecter à nouveau un dispositif de mémoire USB, assurez-vous d'ôter entièrement le dispositif de mémoire USB avant de le connecter à nouveau.
 - Vous pouvez importer un écran de démarrage pour changer l'écran de démarrage par défaut.
1. Préparez le dispositif de mémoire USB qui contient les données à importer.
 - Le nom des fichiers pouvant être importés est défini comme suit.
 - Liste de contacts : address.xml
 - Profil : profile.xml
 - Données de configuration : config.xml
 - Données de chiffrage : sec_config.xml
 - Ecran de démarrage : startup.png
 - Liste d'arborescences multicast : alm_config_list.xml
 - Stockez les données à importer dans le répertoire racine du dispositif de mémoire USB ou dans un dossier stocké dans le répertoire racine (nom des dossiers : 01–16).

- Pour l'écran de démarrage, utilisez le format de fichier PNG pour une image de 960 × 540 pixels ou moins.

Remarque

- Lors de l'utilisation d'un KX-VC1000 pour lequel la prise en charge 4 Point Built-in MCU n'est pas activée, le profil (profile.xml) ne peut être importé.

2. Connectez le dispositif de mémoire USB à la fiche USB à l'arrière de l'unité (Page 24).

Remarque

- Assurez-vous que le dispositif de mémoire USB est connecté correctement.

3. Sélectionnez **"Importer données"**, puis appuyez sur **[ENTER]**.
 - L'écran d'importation des données s'affiche.
4. Utilisez les flèches **[▲][▼]** pour saisir les éléments ci-dessous et entrer les données requises :
"Répertoire USB" : appuyez sur **[ENTER]** et utilisez les touches **[▲][▼]** pour spécifier le répertoire contenant les données, soit **"root"** (par défaut), ou **"/01–"/16"**.
"Données" : appuyez sur **[ENTER]** et utilisez les touches **[▲][▼]** pour spécifier les données à importer, soit **"Toutes les données"**, **"Contacts"**, **"Profil"**, **"Données de configuration"**, **"Données de cryptage"**, **"Écran de démarrage"** ou **"Liste arborescente Multicast"**.

Remarque

- Lors de l'utilisation d'un KX-VC1000 pour lequel la prise en charge 4 Point Built-in MCU n'est pas activée, **"Profil"** n'est pas disponible à la sélection.

5. Appuyez sur **[G]**.
 - Une boîte de dialogue vous demandant de confirmer l'importation s'affiche et l'unité redémarre après importation.
6. Utilisez les touches **[◀][▶]** pour sélectionner **"Oui"** et tapez sur **[ENTER]**.
 - L'unité redémarre afin que les données importées puissent être appliquées.

Remarque

- Si le fichier d'image fait une taille supérieure à 960×540 pixels, l'écran de démarrage par défaut est affiché.
- Si le fichier d'image fait une taille inférieure à 960×540 , il est affiché de manière centrée sur l'écran.

Utilisation de KX-VC Series NAT Traversal Service

Préparations pour les connexions

Aperçu de la période de service

Pour utiliser ce service, un enregistrement est nécessaire. En procédant à l'enregistrement à l'aide de la clé d'activation fournie avec le produit, vous pouvez utiliser ce service gratuitement pendant 3 mois. La période de service démarre dès que l'enregistrement est terminé (c.-à-d. après avoir achevé la procédure expliquée dans "Activer des caractéristiques avancées (Page 171)"). La période de service est effective durant 3 mois à partir du début de la période de service, avec la dernière journée de la période incluse dans son intégralité (jusqu'à minuit quand la date change).

Exemple 1 : l'enregistrement est achevé le 1er avril

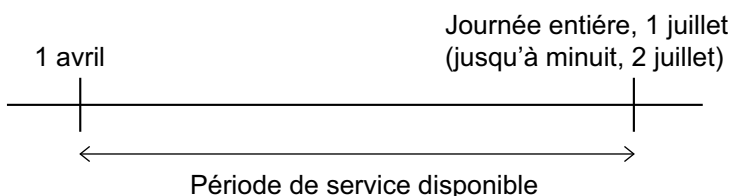

Exemple 2 : l'enregistrement est achevé le 15 décembre

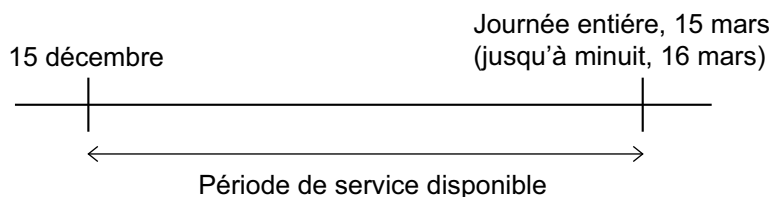

Remarque

- Vous pouvez vérifier la date d'expiration du service en utilisant l'unité. Pour plus de détails, consultez "**Vérification des Caractéristiques Avancées (Page 144)**".

Pour continuer à utiliser ce service une fois la période d'essai du service terminée, vous devez acheter une clé d'activation pour prolonger la période de service. La durée de la période de service dépend de la carte. Pour plus de détails sur la carte, contactez votre revendeur.

Pour plus de détails sur la procédure d'extension de la période de service, consultez "**Extension de la période de service (Page 184)**".

Aperçu de la sécurité

Ce service utilise une connexion Internet standard. Ainsi, si le chiffage n'est pas activé, d'autres personnes sont susceptibles d'écouter votre conversation. Il est fortement recommandé d'activer le chiffage lorsque vous utilisez ce service. Pour plus de détails sur l'activation du chiffage, consultez "**Définir des paramètres de chiffage (Page 151)**".

Procédure de configuration de KX-VC Series NAT Traversal Service

Il s'agit de la procédure requise pour configurer le fonctionnement de KX-VC Series NAT Traversal Service. Consultez la partie consacrée à chaque élément de paramétrage pour connaître les détails.

- 1 Configuration de l'environnement de fonctionnement (Page 180)



- 2 Obtention d'une clé d'enregistrement (Page 180) (à l'aide d'un ordinateur)



- 3 Configuration des paramètres nécessaires pour utiliser KX-VC Series NAT Traversal Service (Page 153) (opérations sur l'unité)



- 4 Enregistrement de la clé d'enregistrement (Page 171) (à l'aide de l'unité)



- 5 Appel de vidéo conférence via KX-VC Series NAT Traversal Service



- 6 Extension de la période de service de KX-VC Series NAT Traversal Service (Page 184) (à l'aide d'un ordinateur)

Remarque

- Les opérations dans "**Obtention d'une clé d'enregistrement (Page 180)**" et "**Extension de la période de service (Page 184)**" doivent être effectuées par votre revendeur. Pour plus de détails, contactez votre revendeur.

Connexion à Internet

Pour utiliser KX-VC Series NAT Traversal Service, un environnement réseau et des dispositifs répondant aux spécifications suivantes sont nécessaires.

Environnement réseau

Pour utiliser KX-VC Series NAT Traversal Service pour établir des appels de vidéo conférence, une connexion à bande large est requise. (Un appel de vidéo conférence à 3 parties requiert une connexion de 1,0 Mbps et un appel de vidéo conférence à 4 parties requiert une connexion de 2,0 Mbps.)

Routeur

Veuillez utiliser un routeur ayant été testé par Panasonic pour l'utilisation avec ce service et utiliser les informations de votre fournisseur pour vous connecter à Internet. Pour plus de détails sur les routeurs testés, reportez-vous au site Web suivant : https://panasonic.net/cns/psn/products/hdvc/nat/nat_traversal/index.html

Pour plus de détails sur la configuration de votre routeur, consultez la documentation du routeur.

Pour raccorder l'unité et le routeur

1. Raccordez le routeur à la fiche LAN1 à l'arrière de l'unité.
 - Raccordez un routeur à la fiche LAN1 à l'arrière de l'unité en utilisant pour cela un câble LAN de catégorie 5 ou supérieure. (Pour la position de la fiche LAN1, consultez "Unité principale (Arrière)" dans "Noms des pièces et leur utilisation (Page 23)".)

Remarque

- Le fonctionnement ne peut pas être garanti dans les cas suivants :
 - Vous utilisez un routeur qui ne fait pas partie de ceux testés par Panasonic.
 - Plusieurs unités de communication vidéo HD sont raccordées à un routeur.
 - L'unité de communication vidéo HD est connectée directement à Internet, et pas par l'intermédiaire d'un routeur.

Obtention d'une clé d'enregistrement

Durant cette procédure, vous allez utiliser un ordinateur pour accéder à la page d'enregistrement de KX-VC Series NAT Traversal Service et obtenir une clé d'enregistrement. Les informations suivantes sont nécessaires :

- **MPR ID**
 - Cet ID peut être vérifié sur l'étiquette en bas de l'unité, ou en utilisant l'unité. Pour plus de détails, consultez "Pour vérifier l'ID MPR (en utilisant l'unité) (Page 180)".
- **Activation Key No. (numéro de clé d'activation)**
 - Enregistré sur une clé d'activation.
- **Registration ID (ID d'enregistrement)**
 - Enregistré sur une clé d'activation.

Pour vérifier l'ID MPR (en utilisant l'unité)

1. Appuyez sur **[MENU]**.
 - L'écran de menu s'affiche.
2. Utilisez les touches **[▲][▼]** pour sélectionner "**Réglages**" et appuyez sur **[ENTER]**.
 - L'écran des paramètres système s'affiche.
3. Appuyez sur **[◀][▶]** pour afficher la quatrième page.

4. Utilisez les touches [▲][▼] pour sélectionner "**Extension**" et appuyez sur [ENTER].
- L'écran de confirmation de caractéristique avancée apparaît. Vérifiez le champ "**MPR ID**" (❶).



5. Appuyez sur [HOME].
- L'écran d'accueil s'ouvre.

Pour obtenir une clé d'enregistrement (à l'aide d'un ordinateur)

Remarque

- Les systèmes d'exploitation et navigateurs Web suivants sont pris en charge :
 - Système d'exploitation Microsoft Windows 7
 - Navigateur Web Microsoft Windows Internet Explorer 8/10
 - Système d'exploitation Microsoft Windows 8
 - Internet Explorer 10
 - Navigateur Web Mozilla Firefox

1. A partir d'un ordinateur, accédez à la page d'enregistrement de KX-VC Series NAT Traversal Service (<https://www2.tsunagarunet.com/hdcom/main>).
 - L'écran de connexion s'affiche.

Remarque

- L'écran de connexion s'affiche en anglais. Vous pouvez modifier la langue via la liste déroulante en haut à droite de l'écran.

2. Saisissez les caractères affichés dans l'image, puis cliquez sur "**Appliquer**".



- L'écran de sélection de fonction s'affiche.

Remarque

- Les champs sont sensibles à la casse.

3. Cliquez sur **"Appliquer à nouveau"** à côté du HDVC.

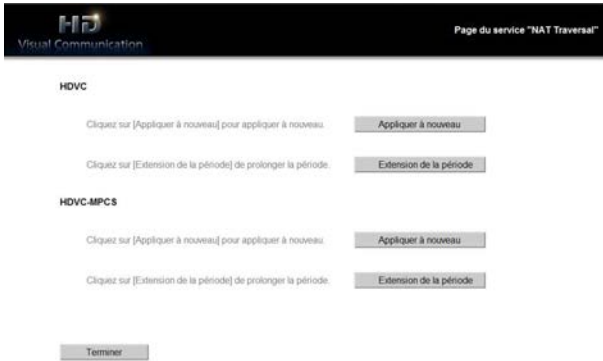

- L'écran de nouvelle application s'affiche.

4. Remplissez les éléments suivants :

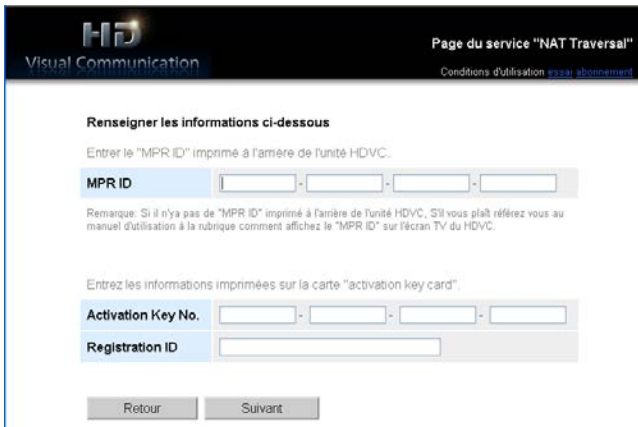

- "MPR ID"
- "Activation Key No."
- "Registration ID"

5. Cliquez sur **"Suivant"**.

- L'écran des conditions d'utilisation s'affiche.

6. Lisez attentivement les conditions d'utilisation et, si vous les acceptez, cliquez sur **"Accepter"**.

- L'écran de sélection de l'identifiant de terminal s'ouvre.

7. Sélectionnez l'identifiant de terminal que vous souhaitez utiliser, puis cliquez sur **"Suivant"**.

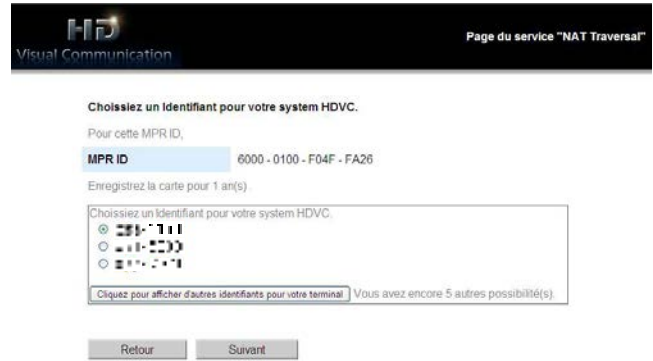

- L'écran de confirmation des informations s'affiche.

Remarque

- Le fait de cliquer sur **"Cliquez pour afficher d'autres identifiants pour votre terminal"** affiche d'autres identifiants de terminal disponibles. Vous pouvez répéter cette opération jusqu'à 5 fois. Une fois que vous cliquez sur **"Cliquez pour afficher d'autres identifiants pour votre terminal"**, les identifiants de terminal ayant été affichés jusqu'alors ne peuvent pas être rappelés.

8. Cliquez sur **"Enregistrez"**.

- La valeur affichée à l'écran dans **"Registration Key"** (16 caractères) doit être enregistrée sur l'unité. Imprimez la page ou notez la clé d'enregistrement sur la clé d'activation ou un autre morceau de papier et rangez-la en lieu sûr.

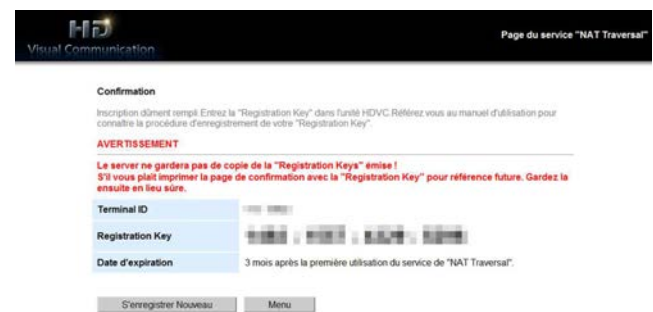

IMPORTANT

- Si vous égarez les informations de la clé d'enregistrement, reportez-vous à "Pour afficher une nouvelle fois la clé"

d'enregistrement (à l'aide d'un ordinateur)
(Page 183)".

9. Cliquez sur **"Menu"**.
 - L'écran de sélection de fonction s'affiche.

Pour afficher une nouvelle fois la clé d'enregistrement (à l'aide d'un ordinateur)

Si vous égarez les informations de la clé d'enregistrement, vous pouvez les afficher à nouveau en suivant la procédure ci-dessous.

1. A partir d'un ordinateur, accédez à la page d'enregistrement de KX-VC Series NAT Traversal Service (<https://www2.tsunagarunet.com/hdcom/main>).
 - L'écran de connexion s'affiche.

Remarque

- L'écran de connexion s'affiche en anglais. Vous pouvez modifier la langue via la liste déroulante en haut à droite de l'écran.
2. Saisissez les caractères affichés dans l'image, puis cliquez sur **"ici"** en bas de l'écran.



- L'écran de connexion aux informations relatives à l'unité s'affiche.

Remarque

- Les champs sont sensibles à la casse.

3. Remplissez les éléments suivants :



- "Type" : sélectionnez HDVC
- "MPR ID"
- "Activation Key No."
- "Registration ID"

4. Cliquez sur "Suivant".

- L'écran des informations relatives à l'unité s'affiche. Vérifiez les informations de "Registration Key" sur l'écran. Lorsque vous avez terminé, fermez le navigateur.



Extension de la période de service

Pour étendre la période de service, il est nécessaire d'acheter une clé d'activation. La durée d'extension varie en fonction de la carte achetée. Pour plus de détails sur les cartes, contactez votre revendeur.

Remarque

- Si la période de service est étendue alors qu'elle est toujours effective, la durée de l'extension est ajoutée à la période de service actuelle.
Exemple : pendant une période de service d'une durée de 3 mois, la période de service est étendue d'1 an.

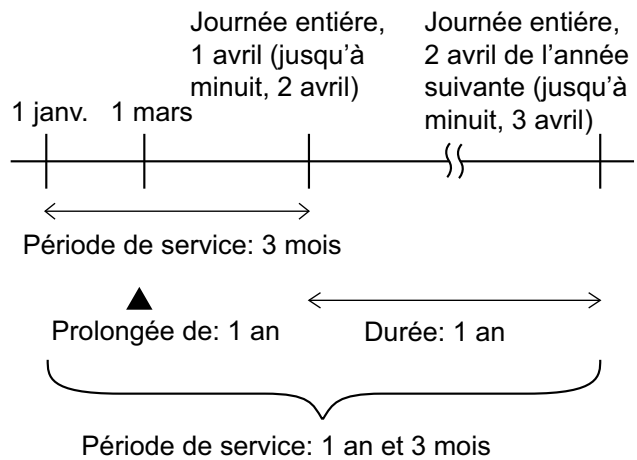

- Si la période de service est étendue dans les 6 mois suivant l'expiration de la période de service, la période de service commence au moment où l'extension est effectuée.

1. A partir d'un ordinateur, accédez à la page d'enregistrement de KX-VC Series NAT Traversal Service

- (<https://www2.tsunagarunet.com/hdcom/main>).
- L'écran de connexion s'affiche.

Remarque

- L'écran de connexion s'affiche en anglais. Vous pouvez modifier la langue via la liste déroulante en haut à droite de l'écran.

- Saisissez les caractères affichés dans l'image, puis cliquez sur **"Appliquer"**.



- L'écran de sélection de fonction s'affiche.

Remarque

- Les champs sont sensibles à la casse.

- Cliquez sur **"Extension de la période"** à côté du HDVC.

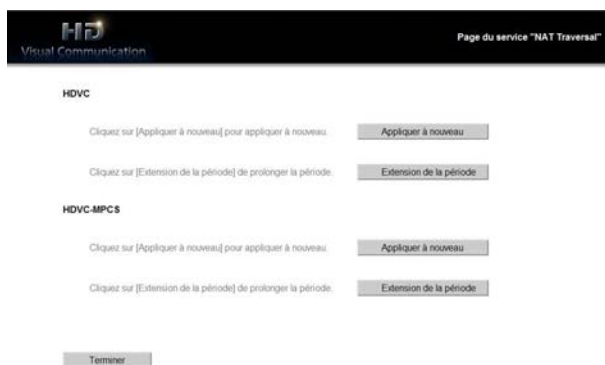

- L'écran d'extension de période s'affiche.

- Remplissez les éléments suivants :



"MPR ID" : saisissez l'ID MPR de l'appareil pour lequel vous souhaitez étendre la période de service.

"Activation Key No." : saisissez le numéro de clé d'activation imprimé sur la clé d'activation achetée pour l'extension de la période de service.

"Registration ID" : saisissez l'ID d'enregistrement imprimé sur la clé d'activation achetée pour l'extension de la période de service.

- Cliquez sur **"Suivant"**.
 - L'écran des conditions d'utilisation s'affiche.
- Lisez attentivement les conditions d'utilisation et, si vous les acceptez, cliquez sur **"Accepter"**.
 - L'écran de confirmation d'extension s'affiche.
- Cliquez sur **"Enregistrez"**.



- L'écran d'achèvement de l'extension s'affiche.

Remarque

- Pour enregistrer une autre clé d'activation, cliquez sur **"S'enregistrer Nouveau"** et répétez les étapes 4 à 7.
- La durée totale de la période de service pouvant être enregistrée à l'aide des clés d'activation en une seule fois est de 6 ans, y compris le temps restant dans la période de service actuellement active. Une clé d'activation ne peut pas être enregistrée si elle a pour effet d'étendre la période de service totale au-delà de 6 ans.
- La durée restante de la période d'essai de 3 mois de la clé d'activation fournie avec le produit est comprise dans la durée totale de la période de service. Pendant la période d'essai, il n'est pas possible d'ajouter

"Activation Key (NAT Traversal 3 Years)" et de l'enregistrer deux fois.

8. Cliquez sur **"Menu"**.
 - L'écran de sélection de fonction s'affiche.
9. Appuyez sur le bouton de mise en marche de l'unité pour l'éteindre, puis une nouvelle fois pour redémarrer l'unité.
 - La période de service étendue est prise en compte sur l'unité.
10. Appuyez sur **[MENU]**.
 - L'écran de menu s'affiche.
11. Utilisez les touches **[▲][▼]** pour sélectionner **"Réglages"** et appuyez sur **[ENTER]**.
 - L'écran des paramètres système s'affiche.
12. Appuyez trois fois sur **[▶]**.
 - La quatrième page s'affiche.
13. Utilisez les touches **[▲][▼]** pour sélectionner **"Extension"** et appuyez sur **[ENTER]**.
 - L'écran de confirmation de caractéristique avancée apparaît. Vérifiez le champ **"KX-VC Series NAT Traversal Service"** et confirmez que la période de service a bien été étendue.
14. Appuyez sur **[HOME]**.
 - L'écran d'accueil s'ouvre.

Utilisation des fonctionnalités avancées de connexion mobile

Lorsque la connexion mobile est activée pour une unité de communication vidéo HD à l'aide d'une clé d'activation, les appareils mobiles peuvent se connecter à l'unité, mais les fonctionnalités avancées pour les appareils mobiles ne sont pas activées (Page 171).

Conditions pour la connexion d'une unité de communication vidéo HD à un appareil mobile

	Lorsque la connexion mobile est utilisée	Lorsque la connexion mobile n'est pas utilisée	
Fonctionnalités avancées requises	Unité de communication vidéo HD : connexion mobile Appareil mobile : aucune	Unité de communication vidéo HD : traversée NAT Appareil mobile : traversée NAT	Unité de communication vidéo HD : aucune Appareil mobile : traversée NAT
Modes de connexion pouvant être utilisés pour la communication	Mode IP Mode IP/Traversée NAT (avec le mode IP)	Mode IP Mode Traversée NAT Mode IP/Traversée NAT	Mode IP Mode IP/Traversée NAT (avec le mode IP)

Nombre maximum d'appareils mobiles pouvant se connecter à l'aide de la connexion mobile

- KX-VC1000 : 1 unité
- KX-VC1000 (lors de l'utilisation de la fonctionnalité avancée 4 Point Built-in MCU) : 3 unités
- KX-VC1300 : 3 unités
- KX-VC1600 : 5 unités
- KX-VC1600 (lors de l'utilisation de la fonctionnalité avancée 4 Point Built-in MCU) : 9 unités
- KX-VC2000 : 15 unités
- KX-VC2000 (lors de l'utilisation de la fonctionnalité avancée 4 Point Built-in MCU) : 19 unités
- KX-VC2000 (lors de l'utilisation de la fonctionnalité avancée 4 Point Built-in MCU 2 fois) : 23 unités

Remarque

- Afin d'utiliser la connexion mobile avec un appareil mobile pouvant être connecté, ledit appareil doit avoir la version logicielle 3.10 ou ultérieure.
- Dans ce manuel, "HDVC Mobile" se rapporte à un dispositif mobile qui utilise des fonctionnalités avancées pour se connecter à l'unité de communication vidéo HD.

Utilisation de la fonction multicast

A propos de la fonction multicast

Multicast est un service de communication unilatérale qui permet à une unité de communication vidéo HD d'envoyer de la vidéo et de l'audio en multidiffusion à plusieurs autres unités qui reçoivent la communication et l'affichent.

Les données reçues et affichées par une unité peuvent également être envoyées à d'autres unités, car l'unité réceptrice peut servir de terminal relais. Chaque unité peut relayer des données à 2 autres unités, et dans une configuration avec 5 niveaux de relais, un système de 31 unités peut être établi.

Un système multicast est composé des terminaux suivants.

- Prise multicast : le terminal de niveau supérieur qui envoie la vidéo et l'audio en multidiffusion
- Terminal relais : reçoit la vidéo et l'audio d'un terminal de niveau supérieur et les relaye à un terminal de niveau inférieur.

(Le contenu reçu est également affiché sur le terminal relais.)

- Terminal récepteur : reçoit la vidéo et l'audio.

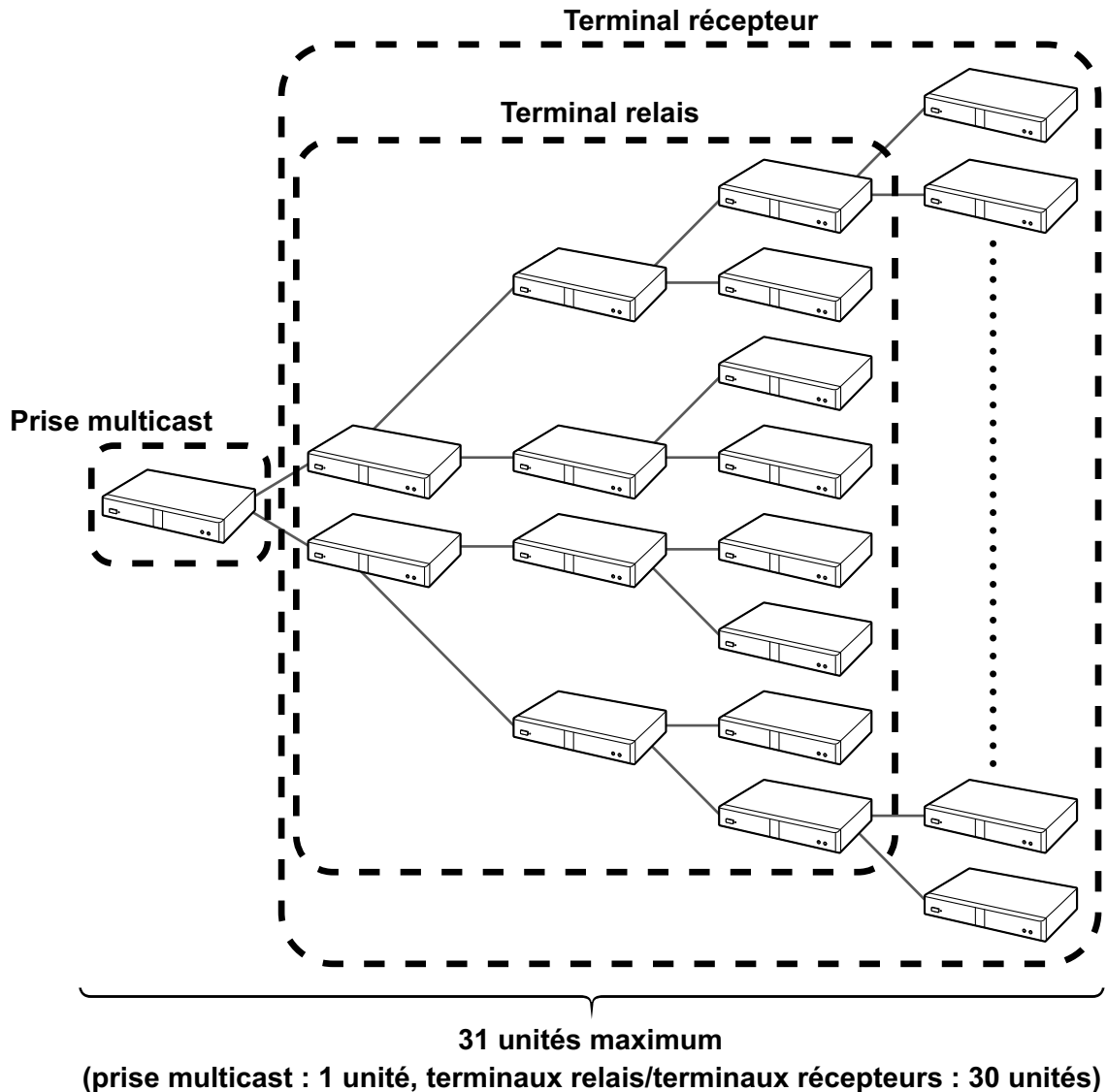

La fonctionnalité multicast, par rapport à l'utilisation d'une MCU, peut réduire la bande passante réseau utilisée sur les sites du Prise multicast. Lorsqu'une erreur de transmission se produit pendant l'envoi multicast, la configuration des terminaux change automatiquement, c'est pourquoi il est nécessaire que tous les terminaux puissent se connecter et communiquer ensemble sur le réseau.

Remarque

- Afin d'utiliser la fonctionnalité multicast, toutes les unités de communication vidéo HD qui composent le système multicast doivent avoir une clé d'activation multicast (KX-VCS302) installée.
- La fonctionnalité multicast n'est pas opérationnelle lorsque vous utilisez des adresses IPv6.
- Pour activer "**Multicast**" dans "**Extension**", assurez-vous d'attribuer une adresse IPv4 à l'unité dans "**Réglage réseau**". Dans les cas où aucune adresse IPv4 n'est attribuée, comme lorsque "**Adresse IP (LAN 1)**" (paramètre) est paramétré sur "**Auto**", mais que l'état "**L'adresse IP n'est pas attribuée**" est affiché, la communication à l'aide d'une adresse IPv6 ne peut pas avoir lieu.
- La fonctionnalité multicast n'est pas opérationnelle lorsque vous utilisez le mode IP (H.323).
- La fonctionnalité multicast n'est pas opérationnelle lorsque vous utilisez le mode Traversée NAT.

- Les données multicast ne peuvent pas être chiffrées.
- La connexion ne peut pas être effectuée à l'aide d'un serveur SIP.
- Lorsque vous configurez un système de 32 unités ou plus, un serveur multicast est requis. Pour plus de détails, contactez votre revendeur.

Fonctionnement multicast

Lancement de l'envoi multicast

Afin de procéder à l'envoi multicast, les paramètres d'arborescence multicast doivent d'abord être configurés (Page 191, Page 192). Lorsque l'envoi multicast est lancé à partir de l'écran des paramètres d'arborescence multicast, les connexions sont établies avec les terminaux de niveau inférieur, puis l'envoi multicast démarre (Page 196).

Si un terminal de niveau inférieur n'est pas sous tension, ou en cas de défaillance du réseau et s'il n'y a aucune réponse pour la confirmation de connexion, la configuration de l'arborescence multicast change automatiquement, puis l'envoi multicast démarre. Si un terminal ayant été retiré de la configuration au démarrage répond avec une confirmation de connexion pendant l'envoi multicast, l'arborescence multicast y rajoute automatiquement le terminal et les données multicast.

Fin de l'envoi multicast

Appuyez sur **[END]** sur le Prise multicast pour mettre fin à l'envoi multicast.

Gestion des problèmes pendant un envoi multicast

Si un terminal relais ne peut plus se connecter au système multicast en raison de problèmes comme une défaillance du réseau, l'arborescence multicast s'ajuste automatiquement et poursuit l'envoi multicast.

L'arborescence multicast

Paramétrez l'arborescence multicast pour procéder à l'envoi multicast. L'arborescence multicast définit les positions des terminaux au sein du système multicast. La position des terminaux dans l'arborescence multicast est affichée à l'aide d'identifiants de nœud et leurs rapports de position sont comme suit.

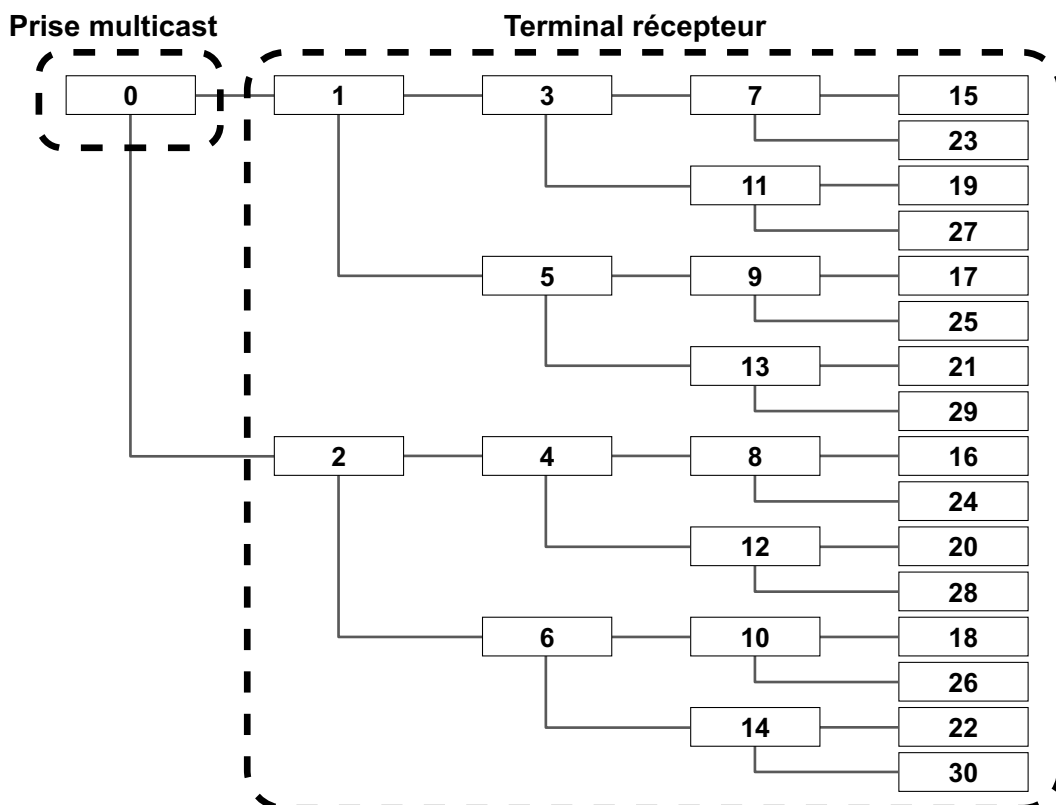

A propos du réseau

Le Prise multicast et les terminaux relais envoient des données en multidiffusion à 2 terminaux maximum, donc tous les terminaux du système multicast doivent avoir une bande passante égale au double de la bande passante maximum multicast (1/1,2/2/3/4/5 Mbps). Les résolutions recommandées pour la bande passante maximum multicast sont les suivantes.

Bande passante maximum	Résolution maximum	
	Full HD (1080/30p)	HD (720/60p)
5 Mbps	recommandée	
4 Mbps	recommandée	
3 Mbps	recommandée	
2 Mbps	recommandée	recommandée
1,2 Mbps		recommandée
1 Mbps		recommandée

Remarque

- Pendant l'envoi multicast, si la bande passante de connexion chute, la bande passante d'envoi chutera également, faisant baisser la résolution et/ou le taux d'image.
- La qualité de l'audio et de la vidéo multicast est affectée par le temps d'aller-retour des paquets (RTT), le taux de perte de paquets et le nombre de paquets renvoyés. Les terminaux mémorisent environ 1 seconde de données pour le renvoi, mais si l'envoi/la réception est retardé au-delà de ce temps, l'image peut être corrompue. Pour plus de détails sur une conception de réseau prenant en compte des problèmes tels que le temps d'aller-retour et le taux de perte de paquets, contactez votre revendeur.

Paramétrage du système

Paramétrage de la fonction multicast

1. A l'étape 3 de "Modification des paramètres du système/Maintenance du système (Page 123)", sélectionnez **"Régl. Multicast"** et appuyez sur **[ENTER]**.
 - L'écran des paramètres multicast s'affiche.
2. Utilisez les touches **[▲][▼]** pour sélectionner les éléments suivants à entrer.
"Entrée Audio" : appuyez sur **[ENTER]** et utilisez **[▲][▼]** pour sélectionner le microphone de la prise multicast à utiliser pour la fonctionnalité multicast.
 - **"MIC-Entrée audio"** (par défaut) : l'audio est reçu du microphone de table et des entrées RCA.
 - **"Entrée audio"** : l'audio est reçu des entrées RCA.**"Bande min. transmission vidéo"** : entrez la bande passante minimale (0 kbps, 64 kbps à 1500 kbps) pendant les appels lorsque le contrôle de bande passante est utilisé. (Par défaut : 0 kbps)

Remarque

- Entrez 0 pour désactiver la bande passante minimale.

3. Appuyez sur **[G]**.
 - Une boîte de dialogue s'affiche pour confirmer l'enregistrement des paramètres.
4. Utilisez les touches **[◀][▶]** pour sélectionner **"Oui"** et appuyez sur **[ENTER]**.
 - L'écran des paramètres système s'affiche.

Remarque

- **"Régl. Multicast"** peut être configuré lorsque **"Multicast"** est activé sous **"Extension"**.

Faire les réglages du menu d'administrateur

Enregistrement de l'arborescence multicast

Définit les terminaux et les conditions multicast enregistrés pour l'arborescence multicast. Jusqu'à 10 arborescences multicast peuvent être enregistrées.

Remarque

- **"Arboresc.Multicast"** est disponible lorsque **"Multicast"** est activé pour **"Extension"**.

Nouvel enregistrement

1. A l'étape 7 de "Liste du menu d'administrateur (Page 147)", sélectionnez "**Arboresc.Multicast**" et appuyez sur [ENTER].
 - L'écran d'arborescence multicast s'affiche.
2. Utilisez les touches [▲][▼] pour sélectionner ""**Non enregistré**"".
3. Appuyez sur [B].
 - L'écran des paramètres d'arborescence multicast s'affiche.

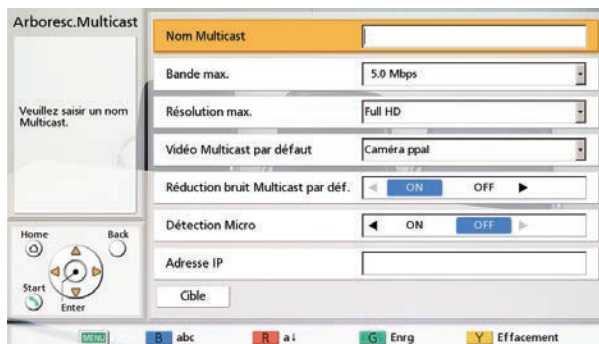

4. Utilisez les flèches [▲][▼] pour saisir les éléments ci-dessous et entrer les données requises :
 - "**Nom Multicast**" : saisissez le nom de l'arborescence multicast (24 caractères maximum) (Page 208).
 - "**Bande max.**" : appuyez sur [ENTER] et utilisez les touches [▲][▼] pour sélectionner la bande passante maximum à utiliser pour l'envoi multicast (1,0/1,2/2,0/3,0/4,0/5,0 Mbps) (par défaut : 5,0 Mbps).

Remarque

- Tous les terminaux enregistrés dans l'arborescence multicast doivent avoir une bande passante égale au double de la bande passante disponible paramétrée dans "**Bande max.**".
- Dans "**Config. app**", les valeurs de "**Bande max.**", "**Bande max. / site**", "**Bande max. / site (LAN1)**" et "**Bande max. / site (LAN2)**" n'ont aucun effet sur la bande passante maximum utilisée pour la fonction multicast.

"**Résolution max.**" : appuyez sur [ENTER] et utilisez les touches [▲][▼] pour sélectionner "**Full HD**" (par défaut) ou "**HD**".

Remarque

- Lorsque la bande passante de la connexion utilisée pendant l'envoi multicast chute, la résolution et/ou le taux d'image des données multicast peut baisser.

"**Vidéo Multicast par défaut**" : appuyez sur [ENTER] et utilisez les touches [▲][▼] pour sélectionner la vidéo à envoyer lorsque l'envoi multicast démarre.

- "**Caméra ppal**" (par défaut) : la vidéo de la caméra principale est envoyée.
- "**Caméra sec**" : la vidéo de la caméra auxiliaire est envoyée.
- "**PC**" : l'image du PC est envoyée.

Remarque

- Le fait d'effectuer des opérations de partage de contenu peut modifier la vidéo envoyée pendant un envoi multicast (Page 94).

"**Réduction bruit Multicast par déf.**" : utilisez les touches [◀][▶] pour choisir d'activer ou non la réduction du bruit lorsque l'envoi multicast démarre.

- "**ON**" (par défaut) : la réduction du bruit est activée.
- "**OFF**" : la réduction du bruit est désactivée.

Remarque

- "Réduction bruit Multicast par déf." n'est pas affiché pour le KX-VC1000.

"Détection Micro" : utilisez les touches [◀][▶] pour sélectionner l'affichage d'état du microphone.

- "ON" : affiche l'état du microphone.
- "OFF" (par défaut) : masque l'état du microphone.

"Adresse IP" : saisissez l'adresse IP du Prise multicast au sommet de l'arborescence multicast.

Remarque

- Si la valeur de "Adresse IP" contient des nombres à 1 ou 2 chiffres, saisissez ces nombres tels quels. Ne les saisissez pas sous le format ".001".
Exemple : l'adresse IP est [192.168.0.1].
Saisie correcte : [192.168.0.1]
Saisie incorrecte : [192.168.000.001]

5. Utilisez les touches [▲][▼] pour sélectionner "Cible" et appuyez sur [ENTER].

- L'écran des cibles multicast s'affiche.

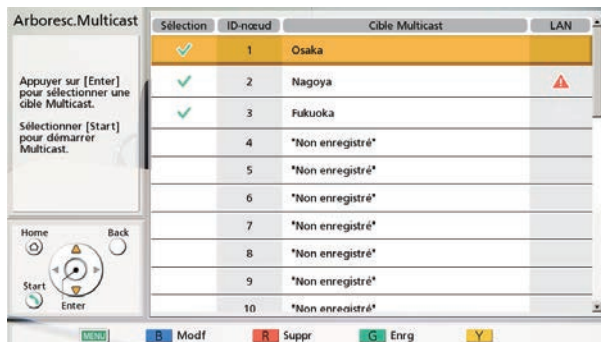

Remarque

- Si aucune cible multicast avec une marque "✓" affichée n'est enregistrée dans la colonne de sélection, l'envoi multicast ne démarrera pas lorsque vous appuyerez sur [START].
- Lorsque "LAN 2" est réglé sur "OFF" (Page 128) ou lors de l'utilisation d'un KX-VC1000/ KX-VC1300, la colonne LAN n'est pas affichée.
- Si le symbole [▲] s'affiche dans la colonne LAN d'une cible, la multidiffusion ne démarre pas lorsque vous appuyez sur [START]. L'adresse IP définie pour "Adresse IP" (Page 194) est l'adresse IP d'un réseau avec lequel la cible ne peut communiquer. Vérifiez l'adresse IP de la cible.

6. Utilisez les touches [▲][▼] pour sélectionner la cible ""Non enregistré"" avec l'identifiant de nœud le plus faible, puis appuyez sur [B].

- Une boîte de dialogue s'affiche pour la sélection de la méthode de saisie.

Lorsque "Saisir l'adresse" est sélectionné

- L'écran de saisie de l'adresse s'affiche.

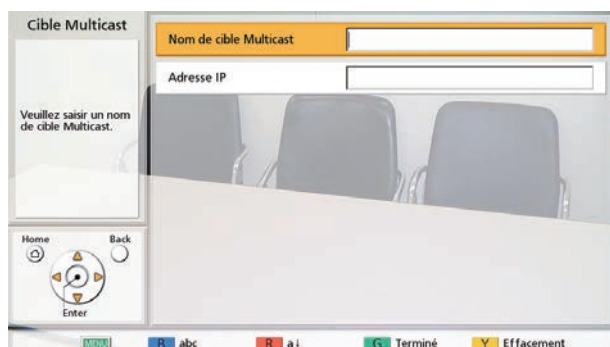

- ① Utilisez les flèches [▲][▼] pour saisir les éléments ci-dessous et entrer les données requises :
"Nom de cible Multicast" : saisissez le nom de la cible multicast (24 caractères maximum) (Page 208).
"Adresse IP" : saisissez l'adresse IP.
- ② Appuyez sur [G].
 - L'écran des cibles multicast s'affiche.

Remarque

- Seules des adresses IPv4 peuvent être utilisées pour la fonctionnalité multicast.

Lorsque "Contacts" est sélectionné

- L'écran de la liste des contacts s'affiche.
- ① Utilisez les touches [▲][▼] pour sélectionner l'autre partie à enregistrer et appuyez sur [ENTER].
 - L'écran des cibles multicast s'affiche.

Remarque

- Pour poursuivre l'enregistrement des cibles multicast, répétez la procédure à partir de l'étape 6.
- Enregistrez les cibles multicast en commençant par l'identifiant de nœud le plus faible disponible. L'identifiant de nœud d'une cible **""Non enregistré""** ne peut pas être sélectionné pour l'enregistrement s'il ne s'agit pas du nombre le plus faible disponible.

7. Appuyez sur [G].
 - Une boîte de dialogue s'affiche pour confirmer l'enregistrement des paramètres.
8. Utilisez les touches [◀][▶] pour sélectionner **"Oui"** et appuyez sur [ENTER].
 - L'écran d'arborescence multicast s'affiche.

Remarque

- Pour poursuivre l'enregistrement des arborescences multicast, répétez les étapes 2–8 de la procédure.

Modification du contenu enregistré

1. A l'étape 7 de "Liste du menu d'administrateur (Page 147)", sélectionnez **"Arboresc.Multicast"** et appuyez sur [ENTER].
 - L'écran d'arborescence multicast s'affiche.
2. Utilisez [▲][▼] pour sélectionner l'arborescence multicast à modifier.

- Appuyez sur **[B]**.
 - L'écran des paramètres d'arborescence multicast s'affiche.

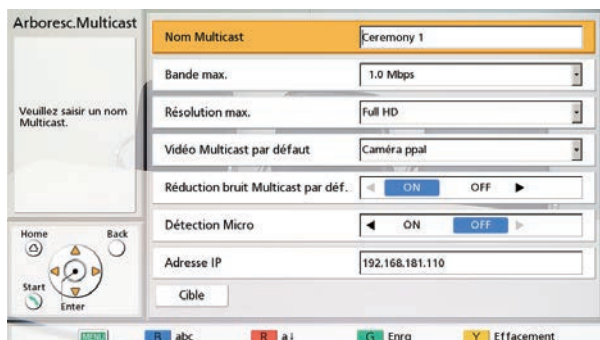

- Utilisez les touches **[▲]****[▼]** pour sélectionner l'élément à modifier, puis modifiez-le.
- Appuyez sur **[G]**.
 - Une boîte de dialogue s'affiche pour confirmer l'enregistrement des paramètres.
- Utilisez les touches **[◀]****[▶]** pour sélectionner **"Oui"** et appuyez sur **[ENTER]**.
 - L'écran d'arborescence multicast s'affiche.

Suppression de contenu enregistré

- A l'étape 7 de "Liste du menu d'administrateur (Page 147)", sélectionnez **"Arboresc.Multicast"** et appuyez sur **[ENTER]**.
 - L'écran d'arborescence multicast s'affiche.
- Utilisez **[▲]****[▼]** pour sélectionner l'arborescence multicast à supprimer.
- Appuyez sur **[R]**.
 - Une boîte de dialogue s'affiche pour confirmer la suppression.
- Utilisez les touches **[◀]****[▶]** pour sélectionner **"Oui"** et appuyez sur **[ENTER]**.
 - L'écran d'arborescence multicast s'affiche.

Lancement d'un envoi multicast

Lancement d'un envoi multicast

Sélectionnez une arborescence multicast dans la liste contenant jusqu'à 10 arborescences multicast prédéfinies (1–10) et lancez l'envoi multicast.

- A l'étape 7 de "Liste du menu d'administrateur (Page 147)", sélectionnez **"Arboresc.Multicast"** et appuyez sur **[ENTER]**.
 - L'écran d'arborescence multicast s'affiche.
- Utilisez **[▲]****[▼]** pour sélectionner l'arborescence multicast à utiliser pour l'envoi multicast.
- Appuyez sur **[START]**.
 - L'écran de préparation multicast s'affiche et, lorsque les confirmations de connexion pour les terminaux de niveau inférieur sont terminées, l'envoi multicast démarre.

Remarque

- Si vous appuyez sur **[END]** pendant la préparation multicast, l'envoi multicast est annulé.
- Si aucune réponse n'est reçue d'un terminal de niveau inférieur pour une confirmation de connexion pendant environ 1 minute, l'arborescence multicast s'ajuste, puis l'envoi multicast démarre.

- Pour mettre fin à l'envoi multicast, appuyez sur [END].

Lancement d'un envoi multicast en sélectionnant la cible multicast

Sélectionnez une cible multicast dans la liste des cibles multicast enregistrées au préalable dans l'arborescence multicast, puis lancez l'envoi multicast.

- A l'étape 7 de "Liste du menu d'administrateur (Page 147)", sélectionnez "**Arboresc.Multicast**" et appuyez sur [ENTER].
 - L'écran d'arborescence multicast s'affiche.
- Utilisez [▲][▼] pour sélectionner l'arborescence multicast à utiliser pour l'envoi multicast et appuyez sur [B].
 - L'écran des paramètres d'arborescence multicast s'affiche.



- Utilisez les touches [▲][▼] pour sélectionner "**Cible**" et appuyez sur [ENTER].
 - L'écran des cibles multicast s'affiche.



- Utilisez les touches [▲][▼] pour sélectionner une cible multicast et appuyez sur [ENTER].
 - La marque "✓" dans la colonne de sélection est ajoutée ou retirée. L'envoi multicast démarre pour les cibles multicast affichant une marque "✓".

Remarque

- Si aucune cible multicast avec une marque "✓" affichée n'est enregistrée dans la colonne de sélection, l'envoi multicast ne démarrera pas lorsque vous appuierez sur [START].
- Si le symbole [⚠] s'affiche dans la colonne LAN d'une cible, la multidiffusion ne démarre pas lorsque vous appuyez sur [START]. L'adresse IP définie pour "**Adresse IP**" (Page 194) est l'adresse IP d'un réseau avec lequel la cible ne peut communiquer. Vérifiez l'adresse IP de la cible.

5. Appuyez sur **[START]**.

- L'écran de préparation multicast s'affiche et, lorsque les confirmations de connexion pour les terminaux de niveau inférieur sont terminées, l'envoi multicast démarre.



Remarque

- Si vous appuyez sur **[END]** pendant la préparation multicast, l'envoi multicast est annulé.
 - Si aucune réponse n'est reçue d'un terminal de niveau inférieur pour une confirmation de connexion pendant environ 1 minute, l'arborescence multicast s'ajuste, puis l'envoi multicast démarre.
6. Pour mettre fin à l'envoi multicast, appuyez sur **[END]**.

Confirmation de l'état de transmission pendant un envoi multicast (Prise multicast)

- 1 Appuyez sur **[STATUS]**.
 - L'écran des informations multicast s'affiche.

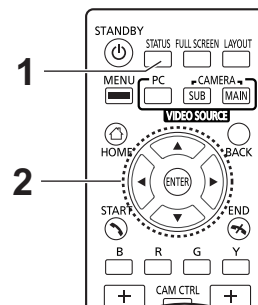
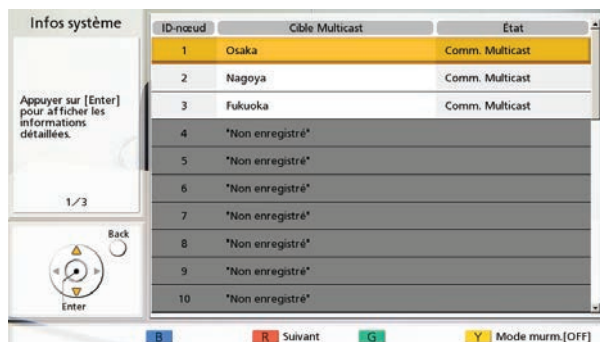

- 2 Utilisez les touches **[▲][▼]** pour sélectionner une cible multicast et appuyez sur **[ENTER]**.
 - L'état de communication de la cible multicast sélectionnée s'affiche.

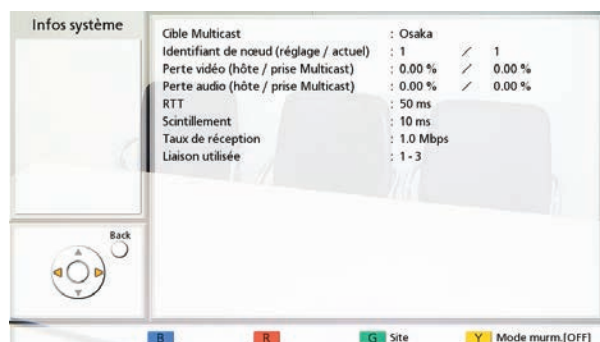

Remarque

- Quand vous appuyez sur **[G]**, la partie affichée change.
- Lorsqu'un ajustement automatique de l'arborescence multicast se produit, les identifiants de nœud ajustés sont affichés dans **"actuel"** de **"Identifiant de nœud (réglage / actuel)"**.

Confirmation de l'état de transmission pendant un envoi multicast (terminal relais/terminal récepteur)

- 1 Appuyez sur **[STATUS]**.
 - L'écran des informations multicast s'affiche.

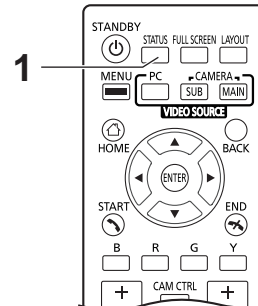

Démarrage et arrêt de l'enregistrement pendant un multicast

1. Appuyez sur **[MENU]**.
 - Le menu multicast s'affiche.
2. Sélectionnez **"Enregist. USB"**, puis appuyez sur **[ENTER]**.

Quand l'enregistrement n'est pas en cours : une boîte de dialogue s'affiche pour confirmer le démarrage de l'enregistrement. Utilisez les touches **[◀][▶]** pour sélectionner **"Oui"** ou **"Non"** et appuyez sur **[ENTER]**.

 - Si vous sélectionnez **"Oui"**, l'enregistrement démarre.
 - Si vous sélectionnez **"Non"**, l'enregistrement ne démarre pas.

Quand l'enregistrement est en cours : une boîte de dialogue s'affiche pour confirmer l'arrêt de l'enregistrement. Utilisez les touches **[◀][▶]** pour sélectionner **"Oui"** ou **"Non"** et appuyez sur **[ENTER]**.

 - Si vous sélectionnez **"Oui"**, l'enregistrement s'arrête.
 - Si vous sélectionnez **"Non"**, l'enregistrement ne s'arrête pas.

Utilisation des fonctionnalités d'enregistrement USB

- Enregistrez des fichiers vidéo et audio pendant un appel, un multicast, ou quand la ligne est libre à l'aide d'un dispositif de mémoire USB branché à l'arrière de l'unité.
- Vous pouvez continuer à enregistrer un état de transmission différent. Par exemple, vous pouvez commencer à enregistrer quand la ligne est libre puis commencer et arrêter un appel pendant l'enregistrement.
- Pour utiliser les fonctionnalités d'enregistrement USB, configurez **"Enregist. USB"** sur **"ON"** dans **"Réglage sécurité"** (Page 160). Configurez également les paramètres associés à l'enregistrement dans "Sélection des paramètres d'enregistrement (Page 142)".

Remarque

- Si le terminal multicast est KX-VC300/KX-VC500/KX-VC600, vous ne pouvez pas enregistrer avec des terminaux relais et récepteurs.

A propos de la mémoire USB

- Un dispositif de mémoire USB mass storage class compatible (format FAT16 ou FAT32) peut être utilisé avec cette unité.
- Les types de dispositifs de mémoire USB suivants ne peuvent pas être utilisés :
 - Clés USB U3 (dispositifs de mémoire USB compatibles avec la plate-forme U3)
 - Dispositifs de mémoire USB avec des caractéristiques de sécurité
 - Dispositifs de mémoire USB formatés et qui utilisent NTFS
 - Dispositifs de mémoire USB avec plusieurs LUN (numéro d'unité logique)
 - Dispositifs de mémoire USB formatés avec plusieurs partitions

A propos des dispositifs de mémoire USB et des opérations d'enregistrement

- Si aucun dispositif de mémoire USB n'est branché quand l'enregistrement démarre, une boîte de dialogue de confirmation de connexion d'un dispositif de mémoire USB s'affiche. Appuyez sur **[ENTER]**, connectez un dispositif de mémoire USB et redémarrez l'enregistrement. Une boîte de dialogue similaire s'affiche également quand le dispositif de mémoire USB n'est pas reconnu. Remplacez-le par un autre dispositif de mémoire USB et redémarrez l'enregistrement.
- Si l'espace libre sur le dispositif de mémoire USB est insuffisant quand l'enregistrement démarre, une boîte de dialogue s'affiche, notifiant que l'enregistrement ne peut pas démarrer. Appuyez sur **[ENTER]**, remplacez le dispositif de mémoire USB par un autre et redémarrez l'enregistrement.
- Si l'espace libre sur le dispositif USB devient faible pendant l'enregistrement, une boîte de dialogue s'affiche pour choisir de continuer ou d'arrêter l'enregistrement.

Utilisez **[◀]****[▶]** pour sélectionner **"Oui"** ou **"Non"** et tapez sur **[ENTER]**.

- Si vous sélectionnez **"Oui"**, l'enregistrement s'arrête.
- Si vous sélectionnez **"Non"** l'enregistrement continue.

Quand il n'y a plus d'espace libre, l'enregistrement s'arrête automatiquement et une boîte de dialogue s'affiche pour vous notifier que l'enregistrement s'est arrêté.

Appuyez sur **[ENTER]**, remplacez le dispositif de mémoire USB par un autre et redémarrez l'enregistrement.

- Si le dispositif de mémoire USB est enlevé pendant l'enregistrement, une boîte de dialogue s'affiche et l'enregistrement s'arrête. Toutefois, les enregistrements qui ont été réalisés jusqu'à 5 minutes avant le retrait ne sont pas sauvegardés. De plus, il est possible que les fichiers soient corrompus et qu'il soit impossible de les reproduire correctement. N'enlevez pas le dispositif de mémoire USB pendant un enregistrement.
- Si l'alimentation secteur est coupée pendant un enregistrement, il est possible que les fichiers présents dans le dispositif de mémoire USB soient corrompus et qu'il soit impossible de les reproduire correctement. Ne coupez pas l'alimentation secteur pendant un enregistrement.

A propos des données enregistrées

- Quand l'enregistrement démarre, un fichier nommé "vc_DATE_TIME.mp4" se crée dans le répertoire racine.
Exemple) Si l'enregistrement démarre le 1 décembre 2017, 13:30:30 : vc_20171201_133030.mp4
- Si la durée d'enregistrement continu dépasse 4 heures (2 heures en mode haute qualité), l'enregistrement qui s'ensuit est sauvegardé automatiquement dans un autre fichier. Le nom du nouveau fichier contient la date et l'heure du moment où le fichier d'enregistrement a changé.
- Voici les spécifications principales.

Élément	Spécification
Format de fichier	mp4 Version 1.0
Débit binaire vidéo/taille maximum (par fichier)	Environ 512 kbit/s (Qualité Vidéo : Basse)/1,1 Go Environ 1 Mbit/s (Qualité Vidéo : Moyenne)/2,0 Go Environ 2 Mbit/s (Qualité Vidéo : Haute)/2,0 Go
Durée d'enregistrement maximum d'un fichier	Qualité Vidéo Basse/Moyenne : 4 heures Qualité Vidéo Haute : 2 heures
Capacité nécessaire par heure d'enregistrement	Qualité Vidéo Basse : environ 0,27 Go Qualité Vidéo Moyenne : environ 0,5 Go Qualité Vidéo Haute : environ 1 Go
Format d'enregistrement vidéo	H.264 Haut profil Quand la fréquence vidéo de l'unité est de 50 Hz 1280×720, 25 fps (maximum) Quand la fréquence vidéo de l'unité est de 60 Hz 1280×720, 30 fps (maximum)
Format d'enregistrement audio	MPEG-4 AAC-LC 64 kbps monaural
Environnement de reproduction (lecteurs de média pris en charge)	Windows Media Player Ver.12 QuickTime Player Ver.10.4 (MAC)

Remarque

- Le débit binaire enregistré sur un dispositif de mémoire USB est le total du débit vidéo et du débit audio (64 kbps).

A propos de l'enregistrement quand la ligne est libre

- Certaines opérations et certains paramètres qui peuvent être exécutés quand la ligne est libre ne seront pas disponibles pendant l'enregistrement quand la ligne est libre.
- L'unité n'entre pas en mode d'écran de veille pendant l'enregistrement quand la ligne est libre.
- Si vous éteignez l'unité en appuyant sur le bouton de mise hors tension de l'unité ou de la télécommande pendant un enregistrement quand la ligne est libre, l'enregistrement s'arrête et l'unité s'éteint.

A propos des images vidéo enregistrables

Les images vidéo pouvant être enregistrées sont différentes selon le modèle, KX-VC1000/KX-VC1300/KX-VC1600 ou KX-VC2000.

KX-VC1000/KX-VC1300/KX-VC1600

- Si l'option "**Sortie vidéo**" dans "**Sortie vidéo**" est réglée sur "**HDMI 1**"
 - Affichage à un seul écran : enregistre la même vidéo que HDMI1.

- Affichage PwithP ou SideBySide : enregistre uniquement la vidéo principale sur le côté gauche en affichage plein écran.

Remarque

- Pour l'affichage PinP, le petit écran affiché à l'intérieur n'est pas enregistré.
- Si l'option "**Sortie vidéo**" dans "**Sortie vidéo**" est configurée sur "**HDMI 1 / HDMI 2**", la vidéo configurée pour "**Écran enregist. double affichage**" dans "**Enregist. USB**" est enregistrée.

KX-VC2000

- Si l'option "**Sortie vidéo**" dans "**Sortie vidéo**" est configurée sur "**HDMI 1**", la même vidéo que celle de HDMI1 est enregistrée.
- Si l'option "**Sortie vidéo**" dans "**Sortie vidéo**" est configurée sur "**HDMI 1 / HDMI 2**", la vidéo configurée pour "**Écran enregist. double affichage**" dans "**Enregist. USB**" est enregistrée.

A propos du son enregistrable

- Quand la ligne est libre
Enregistre le son de son propre site.
- Pendant un appel
 - Site principal : enregistre le son des quatre sites les plus bruyants et son propre site. Si son propre site est inclus dans les quatre sites les plus bruyants, le son des quatre sites est enregistré.
 - Site secondaire : enregistre le son de son propre site et du site principal (y compris le son des autres sites secondaires combinés par le site principal).
- Pendant un multicast
Enregistre uniquement le son du terminal multicast.

Comment utiliser le Mode USB

Vous pouvez utiliser une caméra vidéo ou un microphone connecté(e) à l'unité de communication vidéo HD comme caméra vidéo ou comme microphone pour réaliser des appels avec des applications de conférence générales installées sur un ordinateur.

Remarque

- Utilisez la clé d'activation du PC Peripheral (KX-VCZ501) pour activer le Mode USB. Reportez-vous aussi à la section "Configuration du Mode USB (Page 143)" pour changer de mode et configurer des paramètres associés.
 - Vous ne pouvez pas réaliser ni recevoir d'appel en Mode USB^{*1}. L'unité n'entre pas non plus en mode d'écran de veille.
 - Vous ne pouvez pas connecter un dispositif de mémoire USB au port USB et l'utiliser pendant que vous êtes en Mode USB^{*1}.
- ^{*1} Le Mode USB est actif quand "Mode USB" est configuré sur "ON" (Page 143), que l'unité soit connectée ou non à un ordinateur.

A propos des connexions

Connectez l'ordinateur et l'unité de communication vidéo HD comme illustré ci-dessous.

Remarque

- Veillez à bien utiliser le câble de conversion USB propriétaire (PGWD1933ZAJ1) fourni avec la clé d'activation (KX-VCZ501).

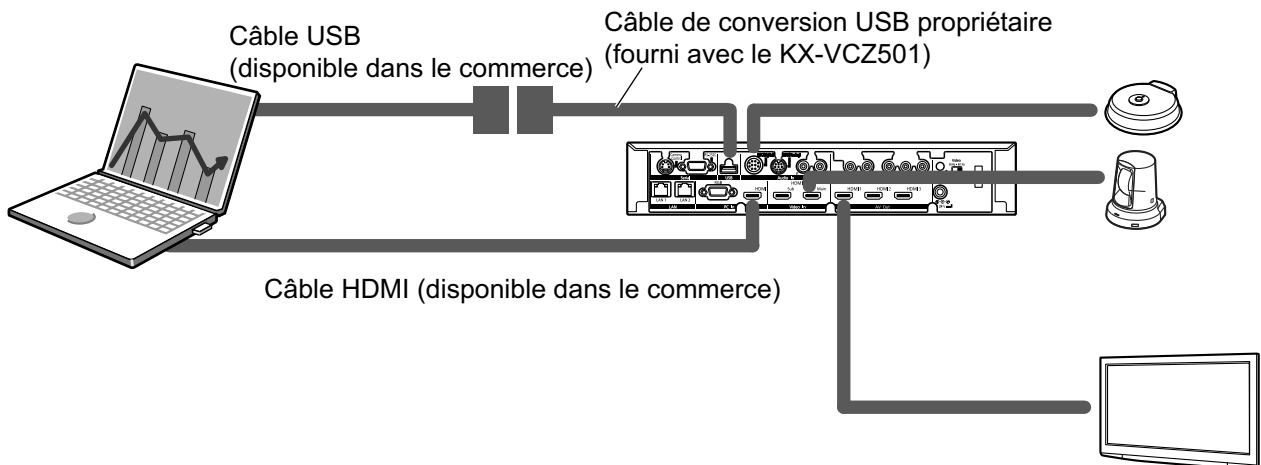

Connexions par câble USB

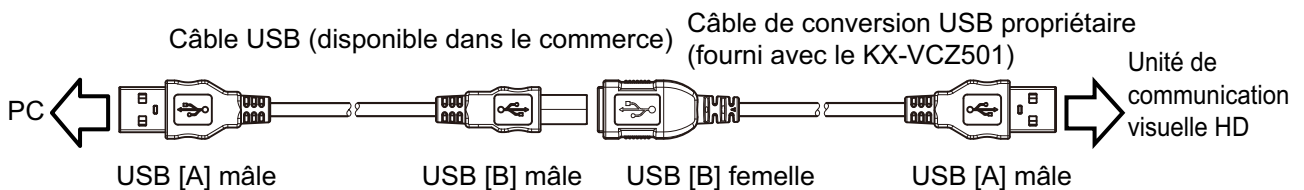

A propos des spécifications

Voici les spécifications principales.

Élément		Spécification
Vidéo	Norme	UVC Version 1.0
	Format vidéo	Motion JPEG
	Résolution	Quand la fréquence vidéo de l'unité est de 50 Hz 640 × 480 (maximum 25 fps) 1280 × 720 (maximum 12,5 fps) Quand la fréquence vidéo de l'unité est de 60 Hz 640 × 480 (maximum 30 fps) 1280 × 720 (maximum 15 fps)
Audio	Norme	UAC Version 1.0
	Format audio	PCM/16bits/32kbps
Système d'exploitation pris en charge		Microsoft Windows 7 SP2 Système d'exploitation Microsoft Windows 8.1 Système d'exploitation Microsoft Windows 10

Remarque

- Si l'ordinateur entre en mode de veille, est verrouillé ou entre en hibernation pendant l'utilisation du mode USB, il est possible que la caméra/le microphone de l'unité de communication vidéo HD ne puisse pas être utilisé(e) avec l'ordinateur. Si tel est le cas, effectuez une des opérations suivantes.
 - Déconnectez puis reconnectez le câble USB
 - Configurez le "**Mode USB**" sur "**OFF**", puis configurez-le de nouveau sur "**ON**" (Page 143)
- Si le câble USB est déconnecté et ensuite reconnecté tandis que des applications de conférence générales installées sur un ordinateur sont en cours d'utilisation, il est possible que la caméra/le microphone de l'unité de communication vidéo HD ne puisse pas être utilisé(e) avec l'ordinateur. Si tel est le cas, effectuez une des opérations suivantes ou les deux.
 - Redémarrez les applications de conférence générales
 - Configurez le "**Mode USB**" sur "**OFF**", puis configurez-le de nouveau sur "**ON**" (Page 143)

Changement des piles de la télécommande

Pour les utilisateurs en Taiwan uniquement



廢電池請回收

1. Ouvrez le couvercle.

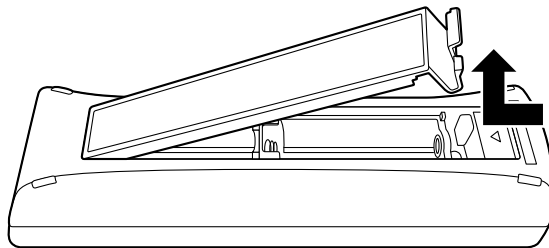

2. Retirez les piles R6 (AA).
3. Placez de nouvelles piles (pile sèche (R6 [AA])), côté négatif en premier, puis refermez le couvercle.

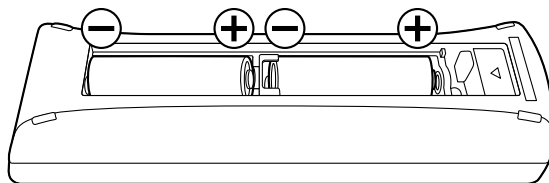

Nettoyer l'unité

Quand vous nettoyez l'unité, assurez-vous que l'équipement est hors tension et que tous les câbles sont débranchés. Nettoyer l'unité tandis que l'appareil est sous tension peut provoquer un choc électrique.

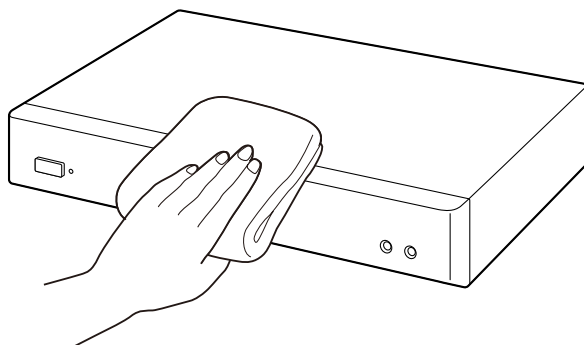

- Essuyez l'unité avec un linge souple et sec.
Lorsque l'unité est très sale, nettoyez-la d'abord avec un agent de nettoyage ménager neutre en utilisant pour cela un linge humide bien essoré. Ensuite, essuyez l'unité avec un linge souple et sec.
- N'utilisez pas les produits suivants pour nettoyer l'unité. Ils pourraient la décolorer ou l'endommager.
 - Pétrole
 - Poudre à récurer
 - Alcool
 - Diluant
 - Benzine
 - Cire
 - Eau chaude
 - Savon en poudre
- Si vous utilisez un linge de nettoyage traité chimiquement, assurez-vous d'observer les instructions et avertissements accompagnant le produit.

Saisir des lettres et des chiffres

Vous pouvez utiliser la télécommande pour saisir des lettres et des chiffres.

Les tableaux suivants décrivent les caractères et numéros pouvant être saisis. La langue pouvant être saisie dépend de la langue sélectionnée via les paramètres système.

Appuyez plusieurs fois sur le bouton indiqué pour faire le tour des caractères et des chiffres assignés au bouton ainsi actionné jusqu'à ce que le caractère que vous souhaitez saisir s'affiche. Si vous voulez saisir un autre caractère avec le même bouton, appuyez sur [▶] pour déplacer le pointeur de saisie sur la droite.

Tableau 1 Anglais/arabe

Bouton	Mode Latin		Mode chiffre	Mode étendu de caractères 1 (Europe occidentale)		Mode étendu de caractères 2 (Europe orientale)	
	Mode privilégié-Majuscules	Mode privilégié-Minuscules		Mode privilégié-Majuscules	Mode privilégié-Minuscules	Mode privilégié-Majuscules	Mode privilégié-Minuscules
1	1	1	1	1	1	1	1
2 ^{ABC}	ABCabc2	abcABC2	2	AÀÁÃÄÅĂ ĄÆBCÇaàá âãäåæbcç 2	aàáãääåæ bcçAÀÁÄ ÅĂĂÆBC Ç2	AÁÄȦBCĆ Čaáääabcć Ĉ2	aáääabcćč AÁÄȦBCĆ Ĉ2
3 ^{DEF}	DEFdef3	defDEF3	3	DEĚÉÊËF deěéêëf3	deèéëëfD EĚÉÊËF3	DĎĚĚĚĚF dďěěěěf3	dďěěěěfD ĎĚĚĚĚF3
4 ^{GHI}	GHIghi4	ghiGHI4	4	GǦHIİİİİİİ İǧǧhiİİİİİİ 4	gǧhiİİİİİİ GǦHIİİİİİİ 4	GHIÍghií4	ghiİGHIÍ4
5 ^{J_{KL}°}	JKLjkl5	jklJKL5	5	JKLjkl5	jklJKL5	JKLĹĹĹjkl ÍÍ5	jkIÍĹJKLĹ ĹĹ5
6 ^{MNO}	MNOmno6	mnoMNO6	6	MNÑOÓ ÔÕÖØŒ mnñoòóó ôõöøæ6	mnñoòóóó ôõöæMNÑ OÒÓÔÕÖ ØŒ6	MNÑŃOÓ ŎŎmnňño óóó6	mnňñoóóó MNÑŃOÓ ŎŎ6
7 ^{P_{QRS}}	PQRSpqr s7	pqrsPQR S7	7	PQRSŞßp qrsşß7	pqrsşßP QRSŞß7	PQRŔŔŔŔŔ ŠpqrŕŕŕŕŔ 7	pqrŕŕŕŔŔŔ QRŔŔŔŔŔ 7
8 ^{TUV}	TUVtuv8	tuvTUV8	8	TUÚÚÚÚÚ Vtuúúúúú v8	tuúúúúúv TUÚÚÚÚÚ V8	TŤUÚÚÚÚ VtŤuúúúúv 8	tŤuúúúúvT ŤUÚÚÚÚV 8
9 ^{W_{XYZ}}	WXYZwxy z9	wxyzWXY Z9	9	WŴXIJYŶ Zwŵxijyŷ Z9	wŵxijyŷz WŴXIJYŶ Z9	WXYŶŶZŹ ŽŽwxyŷz žžž9	wxyŷŷžžž WXYŶŶZŹ ŽŽ9
0 _	0 Espace	0 Espace	0	0 Espace	0 Espace	0 Espace	0 Espace
• @ * *	.@:; "=*+ <>	.@:; "=*+ <>	.@:; "=*+ <>	.@:; "=*+ <>	.@:; "=*+ <>	.@:; "=*+ <>	.@:; "=*+ <>
#	#_ - & \$ \% ~^! ? / ' () , [] { } '	#_ - & \$ \% ~^! ? / ' () , [] { } '	#_ - & \$ \% ~^! ? / ' () , [] { } '	#_ - & \$ \% ~^! ? / ' () , [] { } '	#_ - & \$ \% ~^! ? / ' () , [] { } '	#_ - & \$ \% ~^! ? / ' () , [] { } '	#_ - & \$ \% ~^! ? / ' () , [] { } '

Tableau 2 Espagnol

Bouton	Mode Latin		Mode chiffre	Mode étendu de caractères 1 (Europe occidentale)		Mode étendu de caractères 2 (Europe orientale)	
	Mode privilégié-Majuscules	Mode privilégié-Minuscules		Mode privilégié-Majuscules	Mode privilégié-Minuscules	Mode privilégié-Majuscules	Mode privilégié-Minuscules
1	1	1	1	1	1	1	1
2^{ABC}	AÁBCaáb c2	aábcAÁB C2	2	AAÁÁÃÃÃ ÆBCCçaaá âãäåæbcç 2	aááãääåæ bcçAAÁÃ ÃÃÆBC Ç2	AÁÃABCÇ Čaáãabcč č2	aáãabcčč AÁÃABCÇ Č2
3^{DEF}	DEÉFdeé f3	deéfDEÉ F3	3	DEÉÉÊËF deééêëf3	deééêëfD EÉÉÊËF3	DĎEÉĚĚF dďeéěěf3	dďeéěěfD ĎEÉĚĚF3
4^{GHI}	GHIÍghií4	ghiíGHIÍ4	4	GĜHIÌÍÎÏ Ígĝhiìíîï 4	gĝhiìíîï GĜHIÌÍÎÏ 4	GHIÍghií4	ghiíGHIÍ4
5^{JKL°}	JKLjkl5	jkIJKL5	5	JKLjkl5	jkIJKL5	JKLÍĹĹjkl ÍĹ5	jkIÍĹĹJKLÍ ĹĹ5
6^{MNO}	MNÑOOm nñoó6	mnñoóMN ÑOO6	6	MNÑOOÓ ÔÕØŒ mnñoòóò õöøæ6	mnñoóóò öøæMNÑ OOÓÔÕ ØŒ6	MNÑÑOO ŎŎmnňňo óóö6	mnňňoóó MNÑÑOO ŎŎ6
7^{PQRS}	PQRSpqr s7	pqrsPQR S7	7	PQRSŞßp qrsşß7	pqrsşßP QRSŞß7	PQRŘŘSŠ Špqrřřsš 7	pqrřřsšP QRŘŘSŠ 7
8^{TUV}	TUÚÜVtu úüv8	tuúüvTUÚ ÜV8	8	TUÚÚŮŮ VtuúúüŮ v8	tuúúüŮv TUÚÚŮŮ V8	TŤUÚŮŮ VtťuúüŮv 8	tťuúüŮvT ŤUÚŮŮV 8
9^{WXYZ}	WXYZwxy z9	wxyzWXY Z9	9	WŴXIJYŶ Zwŵxijyŷ Z9	wŵxijyŷ WŴXIJYŶ Z9	WXYŶYZZ ŽŽwxyŷz žžž9	wxyŷzžž WXYŶYZZ ŽŽ9
0 _	0 Espace	0 Espace	0	0 Espace	0 Espace	0 Espace	0 Espace
• @ *	.@:; "=*+ <>	.@:; "=*+ <>	.@:; "=*+ <>	.@:; "=*+ <>	.@:; "=*+ <>	.@:; "=*+ <>	.@:; "=*+ <>
#	#_ - & \$ \% ~^! ? / ' () , [] { } '	#_ - & \$ \% ~^! ? / ' () , [] { } '	#_ - & \$ \% ~^! ? / ' () , [] { } '	#_ - & \$ \% ~^! ? / ' () , [] { } '	#_ - & \$ \% ~^! ? / ' () , [] { } '	#_ - & \$ \% ~^! ? / ' () , [] { } '	#_ - & \$ \% ~^! ? / ' () , [] { } '

Tableau 3 Portugais

Bouton	Mode Latin		Mode chiffre	Mode étendu de caractères 1 (Europe occidentale)		Mode étendu de caractères 2 (Europe orientale)	
	Mode privilégié-Majuscules	Mode privilégié-Minuscules		Mode privilégié-Majuscules	Mode privilégié-Minuscules	Mode privilégié-Majuscules	Mode privilégié-Minuscules
1	1	1	1	1	1	1	1
2 ^{ABC}	AÁÃÄÅABC Çaáãääàbc ç2	aáãääabcç AÁÃÄÅABC Ç2	2	AÁÃÄÅÄÄ ÆBCÇaáá ääääæbcç 2	aáãääääæ bcçAÁÃÄ ÄÄÆBC Ç2	AÁÃÄBCĆ Čaáãabcć č2	aáãabcćč AÁÃÄBCĆ Č2
3 ^{DEF}	DEÉÊFde éêf3	deéêfDEÉ ÊF3	3	DEÉÊÊÊF deééêêf3	deèèèèfD EÊÊÊÊF3	DĎEĚĚĚF dďeěěěf3	dďeěěěfD ĎEĚĚĚF3
4 ^{GHI}	GHIÍghii4	ghiiGHIÍ4	4	GĜHIiíííí İgĝhiííííí 4	gĝhiííííí GĜHIiíííí 4	GHIÍghii4	ghiiGHIÍ4
5 ^{J_{KL}°}	JKLjkl5	jkIJKL5	5	JKLjkl5	jkIJKL5	JKLĹĽĹjkl Íí5	jkIÍíJKLĹ ĹĽ5
6 ^{MNO}	MNOÓÔÕ mnoóôõ6	mnoóôõM NOÓÔÕ6	6	MNÑOÓÓ ÔÕØŒ mnñoóôõ øøœ6	mnñoòóòõ øøœMNÑ OÒÓÔÕŒ ØŒ6	MNÑŃOÓ ŎŎmnňño óóõ6	mnňñoóóõ MNÑŃOÓ ŎŎ6
7 ^{P_{QRS}}	PQRSpqr s7	pqrsPQR S7	7	PQRSSßp qrsßß7	pqrsßßP QRSßß7	PQRŘŘSS Špqrřřsss 7	pqrřřsssP QRŘŘSSŠ 7
8 ^{TUV}	TUÚÜVtuú üv8	tuúüvTUÚ ÜV8	8	TUÛÜÛÛÛ Vtuúüüü v8	tuúüüüü TUÛÜÛÛÛ V8	TŤUÚÛÛÛ Vtťuúüüü 8	tťuúüüüvT ŤUÛÜÛÛÛ 8
9 ^{W_{XYZ}}	WXYZwxy z9	wxyzWXY Z9	9	WŴXIJYŶ Zwŵxijyŷ Z9	wŵxijyŷ WŴXIJYŶ Z9	WXYŶŶZŽ ŽŽwxyŷŷ žžž9	wxyŷŷžžž WXYŶŶZŽ ŽŽ9
0 _	0 Espace	0 Espace	0	0 Espace	0 Espace	0 Espace	0 Espace
• @ * *	.@:; "=*+ <>	.@:; "=*+ <>	.@:; "=*+ <>	.@:; "=*+ <>	.@:; "=*+ <>	.@:; "=*+ <>	.@:; "=*+ <>
#	#_ - & \$ \% ~^! ? / ' () , [] { } '	#_ - & \$ \% ~^! ? / ' () , [] { } '	#_ - & \$ \% ~^! ? / ' () , [] { } '	#_ - & \$ \% ~^! ? / ' () , [] { } '	#_ - & \$ \% ~^! ? / ' () , [] { } '	#_ - & \$ \% ~^! ? / ' () , [] { } '	#_ - & \$ \% ~^! ? / ' () , [] { } '

Tableau 4 Japonais

Bouton	Mode Katakana (pleine largeur)	Mode Latin (normal)		Mode chiffre (normal)
		Mode privilégié- Majuscules	Mode privilégié- Minuscules	
1	アイウエオアイウエオ	1	1	1
2 ^{ABC}	カキクケコ	ABCabc2	abcABC2	2
3 ^{DEF}	サシスセソ	DEFdef 3	defDEF3	3
4 ^{GHI}	タチツテトツ	GHIghi4	ghiGHI4	4
5 ^{J_{KL}°}	ナニヌネノ	JKLjkl5	jklIJKL5	5
6 ^{MNO}	ハヒフヘホ	MNOmno6	mnoMNO6	6
7 ^{P_{QRS}}	マミムメモ	PQRSpqrs7	pqrsPQRS7	7
8 ^{TUV}	ヤユヨヤユヨ	TUVtuv8	tuvTUV8	8
9 ^{W_{XYZ}}	ラリルレロ	WXYZwxyz9	wxyzWXYZ9	9
0 -	ワヲンワー (espace pleine largeur)	0 (espace normal)	0 (espace normal)	0
• @ *	° (point sonore) ° (point semi-sonore)	.@:; "=*+<>	.@:; "=*+<>	.@:; "=*+<>
#	. @ : ; " = * + < > # _ - & \$ ¥ % ~ ^ ! ? / ` () , [] { } ' [] { } '	# _ - & \$ \% ~ ^ ! ? / ` () , [] { } '	# _ - & \$ \% ~ ^ ! ? / ` () , [] { } '	# _ - & \$ \% ~ ^ ! ? / ` () , [] { } '

Tableau 5 Russe

Bouton	Mode Cyrillique		Mode chiffre	Mode Latin	
	Mode privilégié-Majuscules	Mode privilégié-Minuscules		Mode privilégié-Majuscules	Mode privilégié-Minuscules
1	1	1	1	1	1
2 _{ABC}	АБВГабвг2	абвгАБВГ2	2	АААÃÀBCÇ аáãâàbcç2	АААÃÀBCÇ2 аáãâàbcç2
3 _{DEF}	ДЕЁЖЗдеёж з3	деёжзДЕЁЖ 33	3	DEÉÊFdeéê f3	deéêfDEÉÊ F3
4 _{GHI}	ИЙКЛиЙкл4	ийклИЙКЛ4	4	GHIíghií4	ghiíGHIÍ4
5 _{J^{KL}}	МНОПмноп5	мнопМНОП5	5	JKLjkl5	jklJKL5
6 _{MNO}	РСТУрсту6	рстуРСТУ6	6	MNOÓÔÕm noóôõ6	mnoóôõM NOÓÔÕ6
7 _{P^{QRS}}	ФХЦЧфхцч7	фхцчФХЦЧ7	7	PQRSpqrs7	pqrsPQRS7
8 _{TUV}	ШЩЪЫшщъ ы8	шщъыШЩЪ Ы8	8	TUÚÛVtuúü v8	tuúüvTUÚÛ V8
9 _{W^{XYZ}}	ЪЭЮЯъэюя9	ъэюяЪЭЮЯ9	9	WXYZwxyz z9	wxyzWXYZ Z9
0 ₋	0 Espace ГЄІІ Ўґєііў	0 Espace гєіі ўґєііў	0	0 Espace	0 Espace
• _{@ *}	.@:; "=*+ <>	.@:; "=*+ <>	.@:; "=*+ <>	.@:; "=*+ <>	.@:; "=*+ <>
#	#_ -&\$\% ~^! ? / ` () , [] { } '	#_ -&\$\% ~^! ? / ` () , [] { } '	#_ -&\$\% ~^! ? / ` () , [] { } '	#_ -&\$\% ~^! ? / ` () , [] { } '	#_ -&\$\% ~^! ? / ` () , [] { } '

Suite à la page suivante

Suite de la page précédente

Bouton	Mode étendu de caractères 1 (Europe occidentale)		Mode étendu de caractères 2 (Europe orientale)	
	Mode privilégié-Majuscules	Mode privilégié-Minuscules	Mode privilégié-Majuscules	Mode privilégié-Minuscules
1	1	1	1	1
2^{ABC}	AÀÁÂÃÄÅ ÆBCÇaàá âãäåæbcç 2	aàáâãäåæ bcçAÀÁÂ ÃÄÅÆBC Ç2	AÁÄABCĆ Čaáäąbcć č2	aáäąbcćč AÁÄABCĆ Č2
3^{DEF}	DEĚÉĚĚF deěéěěf3	deěéěěfD EĚÉĚĚF3	DĎĚĚĚĚF dďěéěěf3	dďěéěěfD ĎĚĚĚĚF3
4^{GHI}	GĜHIİİİİİ İgĝhiııııı 4	gĝhiıııııı GĜHIİİİİİ 4	GHIİghiı4	ghiıGHIİ4
5^{J^{KL}°}	JKLjklı5	jkIJKL5	JKLÍĹĹjkl ıı5	jkIııJKLÍ ĹĹ5
6^{MNO}	MNÑOÒÓ ÔÕÖØŒ mnñoòóô õöøœ6	mñoòóôõ öøœMNÑ OÓÓÔÕÖ ØŒ6	MNÑŃOÓ ŌŎmnñño óóö6	mññóóöõ MNÑŃOÓ ŌŎ6
7^{P^{QRS}}	PQRSŞşp qrsşß7	pqrsşßP QRSŞş7	PQRŘŘŚŚ Špqrřřśś 7	pqrřřśśŠ QRŘŘŚŚ 7
8^{TUV}	TUÚÚÚÚÚ Vtuúúúúú v8	tuúúúúúv TUÚÚÚÚÚ V8	TŤUÚÚÚÚ Vtťuúúúúv 8	tťuúúúúvT ŤUÚÚÚÚV 8
9^{W^{XYZ}}	WŴXIJYŶ Zwŵxijyŷ 9	wŵxijyŷz WŴXIJYŶ Z9	WXYŶYZŽ ŽŽwxyŷz žžž9	wxyŷzžžž WXYŶYZŽ ŽŽ9
0 _	0 Espace	0 Espace	0 Espace	0 Espace
•^{@[*]}	.@:; "=*+ <>	.@:; "=*+ <>	.@:; "=*+ <>	.@:; "=*+ <>
#	#_ - & \$ \ % ~^! ? / ' () , [] { } '	#_ - & \$ \ % ~^! ? / ' () , [] { } '	#_ - & \$ \ % ~^! ? / ' () , [] { } '	#_ - & \$ \ % ~^! ? / ' () , [] { } '

Tableau 7 Allemand

Bouton	Mode Latin		Mode chiffre	Mode étendu de caractères 1 (Europe occidentale)		Mode étendu de caractères 2 (Europe orientale)	
	Mode privilégié-Majuscules	Mode privilégié-Minuscules		Mode privilégié-Majuscules	Mode privilégié-Minuscules	Mode privilégié-Majuscules	Mode privilégié-Minuscules
1	1	1	1	1	1	1	1
2 ^{ABC}	AÄBCaäb c2	aäbcAÄB C2	2	AAÄÄÄÄÄÄ ÆBCCçaaá âãäåæbcç 2	aääääääääæ bcçAAÄÄÄ ÄÄÄÆBC Ç2	AAÄÄBCČ Čaäääbcč č2	aäääbcčč AAÄÄBCČ Č2
3 ^{DEF}	DEFdef 3	defDEF 3	3	DEÉÉÉÉÉF deéééééf3	deèèèèèfD EÉÉÉÉF3	DĎEÉÉÉF dďeéééřf3	dďeéééřfD ĎEÉÉÉF3
4 ^{GHI}	GHIghi4	ghiGHI4	4	GǦHIİİİİİİ İǧghiiİİİİİ 4	gǧhiiİİİİİİ GǦHIİİİİİİ 4	GHIİghi4	ghiiGHIİ4
5 ^{JKL°}	JKLjkl5	jkIJKL5	5	JKLjkl5	jkIJKL5	JKLĹĹĹjkl İİ5	jkIİİJKLĹ ĹĹ5
6 ^{MNO}	MNOÖmn oö6	mnoöMNO Ö6	6	MNÑOOÓ ÔÕÖØŒ mnñooóö öøœMNÑ OOÓÔÕÖ öøøœ6	mnñooóöö öøœMNÑ OOÓÔÕÖ ØŒ6	MNÑŃOO ÖŎmnňňo óöö6	mnňňooöö MNÑŃOO ÖŎ6
7 ^{PQRS}	PQRSßpq rsß7	pqrsßPQR Sß7	7	PQRSŞßp qrsşß7	pqrsşßP QRSŞß7	PQRŔŖSS Şpqřřsşş 7	pqrřřsşşP QRŔŖSSŞ 7
8 ^{TUV}	TUÜVtuüv 8	tuüvTUÜV 8	8	TUÜÚÜÜÜÜ Vtuüúüüü v8	tuüúüüüüv TUÜÚÜÜÜÜ V8	TŤUÜÜÜÜ VtŤuüüüüv 8	tŤuüüüüvT ŤUÜÜÜÜÜV 8
9 ^{WXYZ}	WXYZwxy z9	wxyzWXY Z9	9	WŴXIJYŶ Zwŵxijyŷ 9	wŵxijyŷz WŴXIJYŶ Z9	WXYŸYZZ ŽŽwxyŷz žžž9	wxyŷŷzzž WXYŸYZZ ŽŽ9
0 _	0 Espace	0 Espace	0	0 Espace	0 Espace	0 Espace	0 Espace
• @ * *	.@:; "=*+ <>	.@:; "=*+ <>	.@:; "=*+ <>	.@:; "=*+ <>	.@:; "=*+ <>	.@:; "=*+ <>	.@:; "=*+ <>
#	#_ - & \$ \% ~^! ? / ' () , [] { } '	#_ - & \$ \% ~^! ? / ' () , [] { } '	#_ - & \$ \% ~^! ? / ' () , [] { } '	#_ - & \$ \% ~^! ? / ' () , [] { } '	#_ - & \$ \% ~^! ? / ' () , [] { } '	#_ - & \$ \% ~^! ? / ' () , [] { } '	#_ - & \$ \% ~^! ? / ' () , [] { } '

Tableau 8 Français

Bouton	Mode Latin		Mode chiffre	Mode étendu de caractères 1 (Europe occidentale)		Mode étendu de caractères 2 (Europe orientale)	
	Mode privilégié-Majuscules	Mode privilégié-Minuscules		Mode privilégié-Majuscules	Mode privilégié-Minuscules	Mode privilégié-Majuscules	Mode privilégié-Minuscules
1	1	1	1	1	1	1	1
2 ^{ABC}	AÀÂÆBC Çaàâæbc ç2	aââæbcçA ÀÂÆBCÇ2	2	AÀÂÂÃÄÅ ÆBCÇaàâ âãäåæbcç 2	aââãäåæ bcçAÀÂÃ ÄÅÆBC Ç2	AÀÂÆBCÇ Čaàâæbcç č2	aââæbcçč AÀÂÆBCÇ Č2
3 ^{DEF}	DEÈÉÊËF deèèêëf3	deèèêëfD EÈÉÊËF3	3	DEÈÉÊËF deèèêëf3	deèèêëfD EÈÉÊËF3	DĎEĚĚĚF dďeěěěf3	dďeěěěfD ĎEĚĚĚF3
4 ^{GHI}	GHÍĪghíĭ 4	ghíĭGHÍĭ 4	4	GĜHIĪĪĪĪ ĭgĝhíĭĭĭĭ 4	gĝhíĭĭĭĭ GĜHIĪĪĪĪ 4	GHIĭghíĭ4	ghíĭGHÍĪ4
5 ^{J_{KL}°}	JKLjkl5	jkIJKL5	5	JKLjkl5	jkIJKL5	JKLĹĹĹjkl ĺĹ5	jkIĹĹJKLĹ ĺĹ5
6 ^{MNO}	MNOÔŒ mnoôœ6	mnoôœM NOÔŒ6	6	MNÑOÒ ÔÕŒ mnñoòô øœMNÑ OÒÓŒ õõœ6	mnñoòô øœMNÑ OÒÓŒ øœ6	MNÑŒO ŒŒmnño óô6	mnñoòô MNÑŒO ŒŒ6
7 ^{P_{QRS}}	PQRSpqr s7	pqrsPQR S7	7	PQRSŞßp qrsşß7	pqrsşßP QRSŞß7	PQRŔŖŔŔŔ Şpqrŕŕŕŕ 7	pqrŕŕŕŔŔŔ QRŔŔŔŔŔ 7
8 ^{TUV}	TUÛÜŮVt uùüŮv8	tuùüŮV ÛÜŮV8	8	TUÛÜŮŮ VtuùüŮ v8	tuùüŮŮ TUÛÜŮŮ V8	TŤUŮŮŮŮ VtŧuŮŮŮŮ 8	tŧuŮŮŮŮ ŤUŮŮŮŮ 8
9 ^{W_{XYZ}}	WXYZwxy z9	wxyzWXY Z9	9	WŴXIJYŶ Zwŵxijyŷ Z9	wŵxijyŷ WŴXIJYŶ Z9	WXYŶŶZŹ ŹŹwxyŷŷ źźź9	wxyŷŷŹŹ WXYZŶŶZŹ ŹŹ9
0 _	0 Espace	0 Espace	0	0 Espace	0 Espace	0 Espace	0 Espace
. @ * *	.@:; "=*+ <>	.@:; "=*+ <>	.@:; "=*+ <>	.@:; "=*+ <>	.@:; "=*+ <>	.@:; "=*+ <>	.@:; "=*+ <>
#	#_ - & \$ \% ~^! ? / \ () , [] { } '	#_ - & \$ \% ~^! ? / \ () , [] { } '	#_ - & \$ \% ~^! ? / \ () , [] { } '	#_ - & \$ \% ~^! ? / \ () , [] { } '	#_ - & \$ \% ~^! ? / \ () , [] { } '	#_ - & \$ \% ~^! ? / \ () , [] { } '	#_ - & \$ \% ~^! ? / \ () , [] { } '

Tableau 10 Néerlandais

Bouton	Mode Latin		Mode chiffre	Mode étendu de caractères 1 (Europe occidentale)		Mode étendu de caractères 2 (Europe orientale)	
	Mode privilégié-Majuscules	Mode privilégié-Minuscules		Mode privilégié-Majuscules	Mode privilégié-Minuscules	Mode privilégié-Majuscules	Mode privilégié-Minuscules
1	1	1	1	1	1	1	1
2 ^{ABC}	AÁÄBCaá äbc2	aääbcAÄÄ BC2	2	AÄÄÄÄÄÄÄ ÆBCÇaää ääääæbcç 2	aääääääæ bcçAÄÄÄ ÄÄÄÆBC Ç2	AÄÄÄBCĆ Čaääabcć č2	aäääbcćč AÄÄÄBCĆ Č2
3 ^{DEF}	DEËÉËF eèëéf3	deèëëfDE ÉËËF3	3	DEËÉËËF deèëëëf3	deèëëëëfD EËËËËF3	DËEËËËËF dëeëëëf3	dëeëëëëfD ËEËËËËF3
4 ^{GHI}	GHIÍĭghií 4	ghiíĭGHIÍ 4	4	GĜHIĭĭĭĭ ĭgĝhiĭĭĭĭ 4	gĝhiĭĭĭĭĭ GĜHIĭĭĭĭĭ 4	GHIÍĭghií4	ghiĭGHIÍ4
5 ^{J_{KL}°}	JKLjk15	jkIJKL5	5	JKLjk15	jkIJKL5	JKLĹĹĹĹjk ĹĹ15	jkIĹĹJKLĹ ĹĹ15
6 ^{MNO}	MNOÓÖm noöö6	mnoóöMN OÓÖ6	6	MNÑOÓ ÔÕØŒ mnñoòó õöøæ6	mnñoòóó øøœMNÑ OÒÓÔÕŒ ØŒ6	MNÑŃOÓ ŎŎmnñño óöö6	mnññoóó MNÑŃOÓ ŎŎ6
7 ^{P_{QRS}}	PQRSpqr s7	pqrsPQR S7	7	PQRSŞßp qrsşß7	pqrsşßP QRSŞß7	PQRŔŖSS Şpqrŕŝŝ 7	pqrŕŝŝŝP QRŔŖSSŝ 7
8 ^{TUV}	TUÚÜVtuú üv8	tuúüvTUÚ ÜV8	8	TUÛÜÛÛÛ Vtuùúüü v8	tuùúüüü TUÛÜÛÛÛ V8	TŤUÛÛÛÛ VtŤuùüüü v8	tŤuùüüüvT ŤUÛÛÛÛV 8
9 ^{W_{XYZ}}	WXIJYZw xijyz9	wxijyzWX IJYZ9	9	WŴXIJYŶ Zwŵxijyŷ Z9	wŵxijyŷ WŴXIJYŶ Z9	WXYŶŶZZ ŽŽwxyŷŷ žžž9	wxyŷŷžžž WXYŶŶZZ ŽŽ9
0 _	0 Espace	0 Espace	0	0 Espace	0 Espace	0 Espace	0 Espace
• @ * *	.@:; "=*+ <>	.@:; "=*+ <>	.@:; "=*+ <>	.@:; "=*+ <>	.@:; "=*+ <>	.@:; "=*+ <>	.@:; "=*+ <>
#	#_ - & \$ \% ~^! ? / ' () , [] { } '	#_ - & \$ \% ~^! ? / ' () , [] { } '	#_ - & \$ \% ~^! ? / ' () , [] { } '	#_ - & \$ \% ~^! ? / ' () , [] { } '	#_ - & \$ \% ~^! ? / ' () , [] { } '	#_ - & \$ \% ~^! ? / ' () , [] { } '	#_ - & \$ \% ~^! ? / ' () , [] { } '

Changer le mode de saisie

Chaque fois que **[B]** ou **[R]** est enfoncé, le mode de saisie sera commuté selon le cycle suivant :

- **[B] (Lorsque la langue d'affichage sélectionnée est le japonais)** : mode Katakana → mode Latin → mode chiffre
- **[B] (Lorsque la langue d'affichage sélectionnée n'est ni le japonais, ni le chinois, ni le russe)** : mode Latin → mode chiffre → mode étendu de caractères 1 → mode étendu de caractères 2
- **[B] (Lorsque le chinois est sélectionné en tant que langue d'affichage)** : mode latin → mode chiffre
- **[B] (Lorsque la langue d'affichage sélectionnée est le russe)** : mode Cyrillique → mode chiffre → mode Latin → mode étendu de caractères 1 → mode étendu de caractères 2
- **[R] (Lorsqu'un mode de saisie autre que le mode Katakana ou le mode chiffre est sélectionné)** : mode privilégié-Minuscules → mode privilégié-Majuscules

Le mode de saisie actif est affiché dans la zone de guide.

Exemple : mode Latin et mode privilégié-Minuscules actuellement sélectionnés

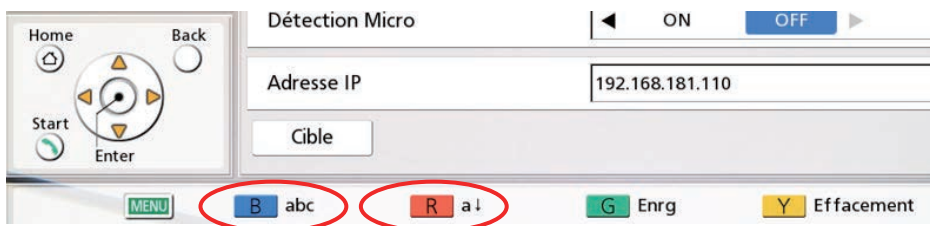

Suppression d'un caractère saisi

Tapez sur **[Y]** pour supprimer un caractère saisi. Le caractère supprimé dépend de la position du pointeur :

- Si le pointeur est à droite du dernier caractère sur la ligne, le dernier caractère sera supprimé.
- Si le pointeur est dans une ligne de caractères, le caractère à droite du pointeur sera supprimé.

Insérer des caractères

Utilisez les touches **[◀]** **[▶]** pour déplacer le pointeur à l'endroit où vous voulez insérer des caractères, puis commencer à saisir ceux-ci. Les caractères saisis seront insérés là où se trouve le pointeur.

Numéros de port

L'unité utilise les ports suivants pour effectuer des appels.

Remarque

- Si vous utilisez le mode IP/Traversée NAT, reportez-vous aux tableaux appropriés pour "IP Mode" et "NAT Traversal Mode".

IP Mode

Utilisation	Méthode de transmission	Protocole	Numéro de Port			Remarques
			KX-VC1000 KX-VC1300	KX-VC1600	KX-VC2000	
RAS	H.323	UDP	1719	1719	1719	Peut être modifié avec les réglages NAT (Page 153)
H.225		TCP	1720	1720	1720	
H.245		TCP	5500 à 5509	5500 à 5519	5500 à 5549	
SIP	SIP	TCP/UDP	5060	5060	5060	
RTP et RTCP pour audio	SIP/H.323	UDP	5100 à 5111	5100 à 5135	5100 à 5191	
RTP et RTCP pour vidéo		UDP	5200 à 5211	5200 à 5235	5200 à 5291	
RTP et RTCP pour contrôle de caméra		UDP	5300 à 5311	5300 à 5335	5300 à 5391	
RTP et RTCP pour vidéo (secondaire)		UDP	5400 à 5411	5400 à 5435	5400 à 5491	
BFCP	SIP	UDP	5800 à 5802	5800 à 5808	5800 à 5822	

NAT Traversal Mode

Utilisation	Méthode de transmission	Protocole	Numéro de Port			Remarques
			KX-VC1000 KX-VC1300	KX-VC1600	KX-VC2000	
Serveur de gestion	SIP	TCP	443	443	443	Le port inactif pour le serveur de gestion du mode Traversée NAT
SIP		TCP	15060 (5060)	15060 (5060)	15060 (5060)	Le port inactif pour le serveur SIP du mode Traversée NAT Dans les paramètres de connexion, le port peut être fixé au port commun (5060) (Page 132)
STUN ²		UDP	13478/13479	13478/13479	13478/13479	Le port inactif pour le serveur STUN du mode Traversée NAT
RTP et RTCP pour audio ¹		UDP	5100 à 5111	5100 à 5135	5100 à 5191	Peut être modifié avec les réglages NAT (Page 153)
RTP et RTCP pour vidéo ¹		UDP	5200 à 5211	5200 à 5235	5200 à 5291	
RTP et RTCP pour contrôle de caméra ¹		UDP	5300 à 5311	5300 à 5335	5300 à 5391	
RTP et RTCP pour vidéo (secondaire) ¹		UDP	5400 à 5411	5400 à 5435	5400 à 5491	
BFCP ¹		UDP	5800 à 5802	5800 à 5808	5800 à 5822	

¹ Si un firewall est configuré, comme il dépend du réseau et des appareils qui lui font face, autorisez TOUS pour l'UDP utilisé en face.

² Si ¹ est exécuté, le port pour STUN est également ouvert.

À la fois IP Mode/NAT Traversal Mode

Utilisation	Protocole	Numéro de Port			Remarques
		KX-VC1000 KX-VC1300	KX-VC1600	KX-VC2000	
Telnet	TCP	23	23	23	Peut être modifié avec les réglages d'accès distant (Page 174)
Web/Transfert de liste de contacts	TCP	80	80	80	
Mise à jour logicielle (https)	TCP	443/48750	443/48750	443/48750	Port inactif pour le serveur de téléchargement de logiciel
DHCP	UDP	67	67	67	Port inactif pour le serveur DHCP (l'unité utilise le numéro de port 68)
DNS	UDP	53	53	53	Port inactif pour le serveur DNS

Guide de dépannage

Si un problème se présente dans le fonctionnement du dispositif, recherchez les solutions possibles ici. Avant de procéder, vérifiez tous les branchements pour vous assurer qu'ils sont corrects et que le courant circule bien par la prise à laquelle l'unité est branchée.

Fonctionnement de base

Problème	Cause et solution
L'alimentation ne passe pas.	<ul style="list-style-type: none"> Le câble d'alimentation n'est pas branché dans la prise. <p>→ Branchez le câble d'alimentation dans la prise.</p>
L'écran est vide.	<ul style="list-style-type: none"> Un câble ou un fil n'est pas branché correctement. <p>→ Vérifiez si tous les câbles de l'unité sont correctement branchés (Page 24). Lancez un auto-diagnostic et contrôlez la performance de la caméra vidéo et de l'écran raccordés à l'unité (Page 145). La caméra vidéo principale n'est pas allumée. <p>→ Allumez la caméra vidéo principale.</p> <ul style="list-style-type: none"> L'écran n'est pas allumé ou l'entrée à laquelle l'unité est raccordée n'est pas sélectionnée. <p>→ Allumez l'écran et sélectionnez l'entrée à laquelle l'unité est raccordée. L'unité est en mode Ecran de Veille. <p>→ Appuyer sur un bouton de la télécommande ou recevoir un appel de vidéo conférence désactivera le mode Écran de Veille et l'affichage reviendra.</p> <p>Remarque</p> <ul style="list-style-type: none"> L'administrateur de réseau peut modifier la durée avant que l'unité n'entre en mode Ecran de Veille (Page 137). Si vous connectez un appareil équipé d'un protocole HDCP (protection de contenu numérique à bande passante élevée), seul un écran bleu ou bleu/noir peut s'afficher. <p>→ Si une image ne s'affiche pas correctement, ne connectez pas d'appareil équipé d'un protocole HDCP.</p> </p></p>
La zone sur les bords de l'écran ne s'affiche pas correctement.	<ul style="list-style-type: none"> L'écran n'est pas réglé pour afficher des images en plein écran. <p>→ Réglez l'affichage pour afficher des images en plein écran. Lors de la connexion à une MCU ou un système de vidéo-conférence non-Panasonic, l'image de l'autre partie risque d'être rognée, selon le dispositif utilisé par l'autre partie. <p>→ Contactez votre revendeur.</p> </p>

Problème	Cause et solution
Le rapport d'aspect de l'image n'est pas correct.	<ul style="list-style-type: none"> • Lors de la connexion à une MCU ou un système de vidéo-conférence non-Panasonic, le rapport d'aspect de l'image affichée sur le dispositif de l'autre partie risque de ne pas s'afficher correctement, selon le dispositif utilisé. → Pendant un appel de vidéo conférence à 2 parties, le fait d'appuyer sur [G] affiche la boîte de dialogue de modification du rapport d'aspect. Appuyez sur les touches [▲][▼] pour sélectionner un rapport d'aspect. La boîte de dialogue disparaît après environ 3 secondes. Le rapport d'aspect modifié revient à "Auto" (défaut) lorsque l'appel est terminé.
Le fonctionnement ne répond pas ou n'est pas correct.	<ul style="list-style-type: none"> • Les câbles ou les cordons ne sont pas correctement connectés. → Vérifiez que tous les câbles de l'unité sont correctement branchés (Page 24). • Une erreur s'est produite. → Eteignez l'unité et redémarrez-la. • Un problème affecte peut-être vos lignes de communication. → Contactez votre revendeur.

Problème	Cause et solution
<p>La télécommande ne répond pas.</p>	<ul style="list-style-type: none"> • Les piles sont épuisées. → Changez les piles. • La télécommande est utilisée au-delà de la portée de réception du signal. → Veillez à utiliser la télécommande en respectant la portée de réception du signal. • L'ID de télécommande diffère entre l'unité et la télécommande. • Si les piles de la télécommande sont épuisées (ou si elles sont retirées de la télécommande) et si plus d'1 jour s'est écoulé, l'ID de télécommande est réinitialisé. → Modifiez les paramètres de sorte que l'ID de télécommande de l'unité et de la télécommande correspondent. Effectuez la procédure suivante : <ol style="list-style-type: none"> 1. Eteignez l'unité et redémarrez-la. <ul style="list-style-type: none"> • L'écran d'accueil apparaît. Vérifiez l'ID de télécommande de l'unité (Page 42). <p>Remarque</p> <ul style="list-style-type: none"> • Si l'ID de télécommande n'est pas affiché sur l'écran d'accueil, contactez votre revendeur. <ol style="list-style-type: none"> 2. Maintenez enfoncé [.] et [#] en même temps. 3. Dans les 2 secondes après avoir relâché les touches, appuyez sur le numéro (1 à 3) correspondant à l'ID affiché sur l'écran d'accueil. <p>Remarque</p> <ul style="list-style-type: none"> • Si la télécommande ne répond toujours pas après avoir effectué la procédure ci-dessus, contactez votre revendeur. • Les caméras qui prennent en charge la commande à distance par le biais de fonctions sont réglées pour recevoir les signaux d'une télécommande. → Lorsque vous utilisez la télécommande, assurez-vous de la diriger vers le récepteur du signal de télécommande de la caméra. → Si vous devez envoyer les signaux de la télécommande à l'unité, réglez "Fonction par commande distance" ("Recept. IR Cam FIXE." pour les versions logicielles antérieures à la version 4.50) sur "OFF" (Page 141). • L'unité est réglée pour recevoir les signaux d'une télécommande. → Lorsque vous utilisez la télécommande, assurez-vous de la diriger vers le récepteur du signal de télécommande de l'unité (Page 23). → Si vous devez envoyer les signaux de la télécommande à la caméra, réglez "Fonction par commande distance" ("Recept. IR Cam FI-XE." pour les versions logicielles antérieures à la version 4.50) sur "ON" (Page 141).

Problème	Cause et solution
<p>Vous ne pouvez pas contrôler votre propre caméra vidéo (principale ou auxiliaire) avec la télécommande.</p>	<ul style="list-style-type: none"> • Votre caméra vidéo n'est pas une caméra vidéo prise en charge par cette unité. → Utilisez une caméra vidéo prise en charge par cette unité. Pour plus de détails, contactez votre revendeur. • Vous essayez d'utiliser une fonction qui n'est pas prise en charge par votre caméra vidéo. Par exemple, vous essayez d'utiliser la fonction panoramique avec une caméra vidéo qui prend uniquement en charge la fonction zoom. → Assurez-vous que votre caméra vidéo prend en charge la fonction que vous essayez d'utiliser. • Lorsque vous connectez la caméra vidéo principale et la caméra vidéo auxiliaire à votre unité, il est possible que vous soyez incapable de contrôler une ou les deux caméras vidéo. → Déconnectez le câble HDMI de la caméra vidéo que vous ne pouvez pas contrôler, puis connectez à nouveau le câble HDMI de la caméra vidéo.
<p>Vous ne pouvez pas contrôler la caméra vidéo (principale ou auxiliaire) de l'autre partie avec la télécommande.</p>	<ul style="list-style-type: none"> • La caméra vidéo de l'autre partie n'est pas une caméra vidéo prise en charge par cette unité. → Demandez à l'autre partie d'utiliser une caméra vidéo prise en charge par cette unité. Pour plus de détails, demandez à l'autre partie de contacter le revendeur. • "CAM ctrl du site distant (s)" est paramétré sur "OFF" sur l'unité de l'autre partie (Page 140). → Demandez à l'autre partie de paramétrer "CAM ctrl du site distant (s)" sur "ON" sur son unité. • Vous essayez d'utiliser une fonction qui n'est pas prise en charge par la caméra vidéo de l'autre partie. Par exemple, vous essayez d'utiliser la fonction panoramique avec une caméra vidéo qui prend uniquement en charge la fonction zoom. → Assurez-vous que la caméra vidéo de l'autre partie prend en charge la fonction que vous essayez d'utiliser. • Lorsque l'autre partie connecte la caméra vidéo principale et la caméra vidéo auxiliaire à leur unité, il est possible que vous soyez incapable de contrôler une ou deux de leurs caméras vidéo. → Demandez à l'autre partie de déconnecter le câble HDMI de la caméra vidéo que vous ne pouvez pas contrôler, puis de connecter à nouveau le câble HDMI de la caméra vidéo. • Une des parties utilise une unité avec une version du logiciel incompatible. → Vérifiez la version logicielle de toutes les parties. Mettez à jour l'unité pour que toutes les versions correspondent. • L'autre partie utilise un système de vidéoconférence non-Panasonic. → Si l'autre partie utilise un système de vidéoconférence non-Panasonic, certaines opérations peuvent être impossibles ou ne pas fonctionner comme prévu. • Votre propre site est un site secondaire dans un appel de vidéo conférence multi-parties utilisant une MCU intégrée. Vous n'êtes donc pas autorisé à contrôler la caméra vidéo de l'autre partie. → Définissez "Transmission du contrôle caméra" dans "Réglage MCU" sur "ON".

Problème	Cause et solution
<p>Impossible de se connecter à une autre partie.</p>	<ul style="list-style-type: none"> • Le câble LAN pour le LAN1 ou le LAN2 (KX-VC1600/KX-VC2000) n'est pas correctement connecté. → Vérifiez s'il est correctement connecté à l'unité (Page 24). Lancez un test de réseau en saisissant l'adresse IP de l'autre partie puis vérifiez si l'autre partie est bien connectée (Page 144). • Les informations de routage sont incorrectes. → Confirmez vos paramètres réseau et de routage, puis contactez votre administrateur. • Le paramètre de bande passante maximum est incorrect. → Si vous essayez de vous connecter à un système de vidéo conférence non-Panasonic, une connexion risque de ne pas être possible selon vos paramètres de bande passante ou ceux de l'autre partie. Vérifiez vos paramètres et modifiez-les, ou demandez à l'autre partie de le faire (Page 130). • Le réglage du type d'appel est incorrect. → Configurez le paramètre de type d'appel de façon à ce qu'il soit le même que celui de l'autre partie (Page 155). • Les paramètres SIP sont incorrects. → Vérifiez les paramètres SIP (Page 155). Après avoir vérifié les paramètres SIP, si vous ne pouvez toujours pas vous connecter avec l'autre partie, contactez votre administrateur réseau. • L'ID et le mot de passe pour l'authentification digest sont incorrects. → Assurez-vous que les valeurs indiquées pour "ID Authentification" et "M/passe d'authentification" sont correctes (Page 156). • Le paramètre du "Transport Protocol SIP" est différent de celui de l'autre partie. → Configurez le paramètre "Transport Protocol SIP" de façon à ce qu'il soit le même que celui de l'autre partie (Page 156). • La sélection du site local est incorrecte. → Confirmez le site local. Sélectionnez le site local approprié à votre environnement d'utilisation (Page 120). • L'adresse IP n'est pas saisie correctement. → Vérifiez que l'adresse IP de l'autre partie est bien correcte. • Le SIP URI (ou nom d'utilisateur SIP), l'extension H.323 ou le nom H.323 n'est pas saisi correctement. → Vérifiez que le SIP URI (ou nom d'utilisateur SIP), l'extension H.323 ou le nom H.323 de l'autre partie est saisi correctement ou qu'il est conforme à la norme applicable. • Le numéro de salle de conférence MCU@adresse IP n'est pas saisi correctement. → Vérifiez que le numéro de salle de conférence et l'adresse IP de la MCU sont saisis correctement.

Problème	Cause et solution
	<ul style="list-style-type: none"> • Lorsque vous passez un appel de vidéo conférence en saisissant un numéro de salle de conférence MCU@adresse IP, "Serveur SIP" ou "Gatekeeper" est paramétré sur "ON". → Modifiez les réglages "Serveur SIP" et "Gatekeeper" sur "OFF" (Page 155, Page 157). • La connexion Internet n'est pas établie. → Certains concentrateurs, routeurs, etc. peuvent prendre jusqu'à 10 secondes ou plus pour établir une connexion Internet. • Un problème affecte peut-être vos lignes de communication. → Contactez votre revendeur. • Vous essayez de passer un appel de vidéo conférence en vous connectant à une MCU ou un système de vidéo-conférence non-Panasonic. → Lorsque vous vous connectez à une MCU ou un système de vidéo-conférence non-Panasonic, il se peut que le chiffage ne soit pas disponible ou que certaines opérations ne fonctionnent pas comme prévu, en fonction du dispositif utilisé par l'autre partie. Dans ce cas, contactez votre revendeur. • Vous essayez de vous connecter à une MCU ou un système de vidéo-conférence non-Panasonic non compatible. → Utilisez l'historique d'appels sortants pour confirmer le nom du dispositif, puis contactez votre revendeur. • Le nom d'hôte n'est pas résolu au niveau de l'adresse IP correcte. → Vérifiez les paramètres pour "Serveur DNS" ou "Serveur DNS primaire" dans les paramètres réseau (Page 126). • Il se peut que l'adresse IP définie pour le LAN1 et celle définie pour le LAN2 utilisent la même adresse réseau (KX-VC1600/KX-VC2000). → Vérifiez les adresses IP définies pour le LAN1 et le LAN2 dans les informations relatives à l'unité sur l'écran d'accueil (Page 42). Si les adresses utilisent la même adresse réseau, contactez votre administrateur réseau. • Lorsque "Auto (SLAAC)" est sélectionné pour "Adresse IPv6 (LAN 1)" (paramètre), l'adresse IP et le portail par défaut ne sont pas paramétrés. → Le routeur n'est pas connecté. → Le routeur n'est pas correctement configuré. Contactez votre administrateur réseau. (Paramétrez la longueur de préfixe distribuée par le routeur sur la valeur 64. Lorsque la longueur de préfixe est paramétrée sur une valeur autre que 64, les adresses IPv6 ne peuvent pas être enregistrées.) • Lorsque "Auto (DHCP)" est sélectionné pour "Adresse IPv6 (LAN 1)" (paramètre), l'adresse IP et le portail par défaut ne sont pas paramétrés. → Le serveur DHCPv6 ou le routeur n'est pas connecté. → Le serveur DHCPv6 n'est pas correctement configuré. Contactez votre administrateur réseau. (Paramétrez l'adresse devant être distribuée par le DHCPv6 sur l'adresse globale. Lorsque l'adresse distribuée n'est pas l'adresse globale, les adresses IPv6 ne peuvent pas être enregistrées.)

Problème	Cause et solution
L'image est déformée.	<ul style="list-style-type: none"> • Les paramètres du concentrateur ou router sont différents de ceux de l'unité. → Contactez votre revendeur. • Des pertes de paquets ont lieu. (Le réseau est saturé.) → Vérifiez l'affichage de l'indication d'état du réseau (Page 46). Si l'icône indique seulement 0–1 barres en continu, tapez sur [STATUS] à deux reprises et contrôlez les champs "Prte" et "Bande", puis contactez votre administrateur de réseau ou revendeur (Page 110). • Le paramètre de bande passante maximum est incorrect. → Pour les appels de vidéo conférence multi-parties, chaque site requiert au moins 256 kbps de bande passante. Pour "Bande max.", paramétrez une valeur supérieure ou égale à (256 kbps × le nombre de connexions de sites) (Page 130). → Si vous tentez de vous connecter à une MCU ou à un système de vidéo-conférence non-Panasonic, en fonction du dispositif de l'autre partie, l'image peut être déformée en raison d'une bande passante insuffisante. Dans ce cas, contactez votre revendeur. • Un problème affecte peut-être vos lignes de communication. → Contactez votre revendeur.
La bande passante maximale change pendant un appel de vidéo conférence.	<ul style="list-style-type: none"> • La bande passante maximum lors d'un appel de vidéo conférence s'ajuste à celle de la partie qui a réglé la bande passante minimum en termes de bande passante maximum entre toutes les parties participantes. → En cas de problème avec vos lignes de communication, contactez votre revendeur.
La vidéo de l'ordinateur ou de la caméra vidéo auxiliaire ne s'affiche pas.	<ul style="list-style-type: none"> • Les câbles ou les cordons ne sont pas correctement connectés. → Assurez-vous que toutes les connexions à l'unité sont correctes (Page 94). Sur l'écran d'accueil, appuyez sur [PC] ou [CAMERA SUB] puis vérifiez l'écran d'ordinateur ou l'image de la caméra vidéo auxiliaire. • La résolution d'écran de l'ordinateur est incompatible avec l'unité. → Paramétrez la résolution de votre ordinateur sur une valeur compatible avec l'unité (Page 94).

Audio

Problème	Cause et solution
L'autre personne ne peut pas entendre votre voix.	<ul style="list-style-type: none"> • Le câble du microphone n'est pas correctement connecté. → Vérifiez que le microphone est correctement raccordé à l'unité (Page 24). Lancez un auto-diagnostic et vérifiez la performance des microphones raccordés à l'unité (Page 145). • Le microphone est en mode secret. → Appuyez sur la touche [MIC MUTE] de la télécommande ou sur la touche MIC Mute du microphone de table pour désactiver le mode secret (Page 91). • "Régl. MIC muet déf (sortant)" est défini sur "ON". • "Régl. MIC muet déf (entrant)" est défini sur "ON". → Le microphone est mis en sourdine au moment où la communication démarre. Confirmez les paramètres (Page 131). • Le microphone est bloqué. → Pendant l'appel de vidéoconférence, ne bloquez pas le microphone avec la main ou avec un objet. • Vous êtes trop loin du microphone. → Parlez à proximité du microphone. • Plus de 5 microphones de table numériques sont raccordés en cascade. → Ne raccordez pas plus de 4 microphones de table numériques à la fois. • Un casque est branché. → Lorsqu'un casque est branché, l'entrée audio des microphones de table est désactivée. Pour utiliser les microphones de table, débranchez le casque. • Un problème affecte peut-être vos lignes de communication. → Contactez votre revendeur.
Le son est coupé.	<ul style="list-style-type: none"> • Vous êtes trop loin du microphone. → Parlez à proximité du microphone. • Le microphone ou l'unité est déplacé pendant un appel de vidéo conférence. → Ne déplacez pas l'unité ou le microphone pendant un appel de vidéo conférence. • Le microphone est bloqué. → Pendant l'appel de vidéoconférence, ne bloquez pas le microphone avec la main ou avec un objet. • Un problème affecte peut-être vos lignes de communication. → Contactez votre revendeur.

Problème	Cause et solution
<p>Le volume sonore est trop faible ou n'est pas du tout perceptible.</p>	<ul style="list-style-type: none"> • Les paramètres de volume de l'unité sont trop faibles. → Augmentez le volume (Page 90). <p>Remarque</p> <ul style="list-style-type: none"> • Vous pouvez régler le volume d'un appel de vidéo conférence avant de commencer l'appel. Confirmez les réglages (Page 137). • Le microphone de l'autre partie est en mode secret. → Demandez à l'autre partie de désactiver le mode secret. • Le réglage de volume de l'écran est trop faible. → Augmentez le volume de l'écran. • Un casque est branché. → Lorsqu'un casque est branché, la sortie audio de l'écran ou des haut-parleurs est désactivée. Débranchez le casque. • Le paramètre "Audio d'autre site" d'une configuration de profil ou le paramètre "Audio d'autre site" du menu de communication est réglé sur "Mélange (Sélection)" et le paramètre "Site mix. audio" n'est pas défini. → Définissez le paramètre "Site mix. audio" dans la configuration du profil ou dans le menu de communication (Page 87, Page 118).
<p>Vous entendez un retour audio.</p>	<ul style="list-style-type: none"> • Le microphone est trop proche de l'écran ou des hauts-parleurs. → Placez les microphones à au moins 1 m de l'écran ou du haut-parleur. • Le réglage de volume de l'écran est trop élevé. → Abaissez le volume de l'écran.
<p>Coupures du son ou échos.</p>	<ul style="list-style-type: none"> • Les ajustements par rapport à l'environnement juste après le début d'un appel de vidéo conférence ont commencé mais ne sont pas encore au point. → Juste après le début d'un appel de vidéo conférence, assurez-vous de parler chacun à votre tour avec les autres participants. L'unité ajustera automatiquement les niveaux audio de sorte que tous les participants puissent être aisément audibles.
<p>L'autre partie entend des bruits.</p>	<ul style="list-style-type: none"> • Le câble du microphone de table n'est pas correctement connecté. → Vérifiez que le microphone de table est correctement raccordé à l'unité (Page 31).

Problème	Cause et solution
Les hauts-parleurs de l'image et du son ne correspondent pas (la voix d'une personne d'un côté de l'écran vient du haut-parleur du côté opposé, etc.).	<ul style="list-style-type: none"> • Les hauts-parleurs sont mal placés. → Placez les hauts-parleurs de chaque côté de l'écran et vérifiez que le câblage gauche/droite soit correct. Si vous placez l'écran à l'avant de la pièce et les hauts-parleurs à l'arrière, l'orientation spatiale gauche/droite du microphone pourrait être inversée et l'orientation de l'image et du son ne correspondra plus. • Les hauts-parleurs de l'autre partie sont mal placés. → Demandez à l'autre partie de placer les hauts-parleurs de chaque côté de l'écran. Quand la position MIC est réglée automatiquement, si l'autre partie place l'écran à l'avant de la pièce et les hauts-parleurs à l'arrière, l'orientation spatiale gauche/droite du microphone pourrait être inversée et l'orientation de l'image et du son ne correspondra plus. • Les positions MIC réglées manuellement par l'autre partie sont incorrectes. → Demandez à l'autre partie de confirmer les réglages manuels de ses positions MIC. Lors du réglage manuel de la position MIC, l'orientation spatiale gauche/droite doit correspondre aux canaux gauche/droit tel qu'observé du côté de la caméra vidéo principale. Quand la position MIC est réglée sur "Stéréo centre", veillez à ce qu'il soit placé avec son connecteur orienté vers l'écran (Page 138).

Paramètres système

Problème	Cause et solution
Les paramètres de l'unité ne peuvent pas être modifiés.	<ul style="list-style-type: none"> • Un appel de vidéo conférence est en cours. → Faites les modifications après avoir terminé l'appel de vidéo conférence en cours. • Un appel de vidéo conférence est en arrivée. → Une boîte de dialogue s'affiche pour vous inviter à répondre à l'appel. Appuyez sur [END] pour rejeter l'appel entrant puis, configurez les paramètres de l'unité. → Si un appel de vidéo conférence est reçu lors de la modification des paramètres de l'unité, une boîte de dialogue s'affiche pour vous inviter à répondre à l'appel sans enregistrer les paramètres, cela vous empêchera temporairement de configurer les paramètres. Pour continuer vos modifications, rejetez l'appel.

Si ces messages apparaissent

Message	Cause et solution
Échec de l'appel. Les régl. cryptage (On/Off) doivent correspondre. Modifier régl. cryptage sur un côté et réessayer.	<ul style="list-style-type: none"> • Les régl. cryptage ne correspondent pas à ceux de l'autre partie lors d'un appel de vidéo conférence. → Modifiez les paramètres de chiffage pour qu'ils correspondent à ceux de l'autre partie (Page 132, Page 132, Page 151).

Message	Cause et solution
Echec de l'appel dû à une mauvaise clé de cryptage. Contacter votre installateur.	<ul style="list-style-type: none"> Les paramètres de clé de chiffage ne correspondent pas à ceux de l'autre partie lors d'un appel de vidéo conférence. <p>→ Assurez-vous que les paramètres de votre clé de chiffage correspond à celui de l'autre partie (Page 152).</p>
Vérifier connexion caméra ppale.	<ul style="list-style-type: none"> Un câble ou un fil n'est pas branché correctement. <p>→ Vérifiez que tous les câbles de l'unité sont correctement branchés (Page 24).</p> <ul style="list-style-type: none"> L'entrée du signal de la caméra vidéo principale est invalide. <p>→ Impossible de recevoir un signal vidéo valide de la caméra vidéo principale raccordée. Contactez le revendeur.</p>
Echec enregistrement Liste contacts pleine.	<ul style="list-style-type: none"> La liste des contacts a atteint sa capacité maximale. <p>→ Supprimez les contacts superflus (Page 114).</p>
Adresse IP incorr.	<ul style="list-style-type: none"> Le format de l'adresse IP que vous avez saisie est invalide. <p>→ Saisissez l'adresse IPv4 correctement, dans le format XXX.XXX.XXX.XXX (valeurs décimales séparées par des points). Pour des valeurs de seulement 1 ou 2 chiffres, saisissez ces chiffres tels quels. Ne les saisissez pas sous le format [.001]. Exemple : l'adresse IP est [192.168.0.1].</p> <ul style="list-style-type: none"> Saisie correcte : [192.168.0.1] Saisie incorrecte : [192.168.000.001] <p>Les adresses multidestinataires ou de diffusion ne peuvent pas être utilisées.</p> <p>→ Saisissez une adresse IPv6 valide. Pour le format de saisie de l'adresse IPv6, reportez-vous à la Page 48.</p>
Masq ss-rés incorr.	<ul style="list-style-type: none"> Le masque sous-réseau entré est invalide. <p>→ Entrez un masque sous-réseau valide. Pour des valeurs de seulement 1 ou 2 chiffres, saisissez ces chiffres tels quels. Ne les saisissez pas sous le format [.000]. Exemple : le masque sous-réseau est [255.255.255.0].</p> <ul style="list-style-type: none"> Saisie correcte : [255.255.255.0] Saisie incorrecte : [255.255.255.000]
Passerelle déf incorr.	<ul style="list-style-type: none"> Le portail par défaut entré est invalide. <p>→ Entrez un portail par défaut valide pour les adresses IPv4. Pour des valeurs de seulement 1 ou 2 chiffres, saisissez ces chiffres tels quels. Ne les saisissez pas sous le format [.001]. Exemple : le portail par défaut est [192.168.0.1].</p> <ul style="list-style-type: none"> Saisie correcte : [192.168.0.1] Saisie incorrecte : [192.168.000.001] <p>→ Saisissez un portail par défaut valide pour les adresses IPv6. Pour le format de saisie de l'adresse IPv6, reportez-vous à la Page 48.</p>
Date/heure incorr.	<ul style="list-style-type: none"> Entrez une date dans la fourchette de paramétrage valide. <p>→ Entrez une date entre le 1er janvier 2018 et le 31 décembre 2035.</p>

Message	Cause et solution
PC non connecté. Vérifier la connexion.	<ul style="list-style-type: none"> • Un câble ou un fil n'est pas branché correctement. → Vérifiez que tous les câbles de l'unité sont correctement branchés (Page 35). • L'ordinateur n'est pas allumé. → Allumez l'ordinateur. • L'ordinateur n'est pas réglé sur la sortie à partir du port de sortie vidéo de son moniteur externe. → Changez les paramètres de l'ordinateur afin que la sortie vidéo se fasse par le port de moniteur externe.
Caméra sec. non connectée. Vérifier la connexion.	<ul style="list-style-type: none"> • Un câble ou un fil n'est pas branché correctement. → Vérifiez que tous les câbles de l'unité sont correctement branchés (Page 35). • La caméra vidéo auxiliaire n'est pas allumée. → Allumez la caméra vidéo auxiliaire.
Source caméra sec. Non compatible.	<ul style="list-style-type: none"> • Un câble ou un fil n'est pas branché correctement. → Vérifiez que tous les câbles de l'unité sont correctement branchés (Page 35). • L'entrée du signal de la caméra vidéo auxiliaire est invalide. → Impossible de recevoir un signal vidéo valide de la caméra vidéo auxiliaire raccordée. Contactez le revendeur.
Fréquence ou résolution de la vidéo différente de la TV connectée sur HDMI n. Remarque <ul style="list-style-type: none"> • "n" remplace le numéro de borne HDMI (1 à 3). 	<ul style="list-style-type: none"> • Un écran avec une fréquence vidéo différente de celle de l'unité a été raccordé. → Faites concorder la fréquence vidéo de l'unité avec celle de l'écran utilisé. • Un écran ne prenant pas en charge la résolution 1920 × 1080 a été raccordé. → Utilisez un écran prenant en charge la résolution 1080. <p>Remarque</p> <ul style="list-style-type: none"> • La résolution de tous les écrans raccordés est abaissée. Lorsque la borne raccordée à l'écran indiqué dans le message est déconnectée, la résolution Full HD est rétablie. • La sortie de la borne indiquée dans le message est affichée comme "Non géré" dans l'écran des informations relatives à l'unité.
Vérification résolution écran.	<ul style="list-style-type: none"> • La résolution d'écran de l'ordinateur est incompatible avec l'unité. → Paramétrez la résolution de votre ordinateur sur une valeur compatible avec l'unité (Page 94).
n est déjà utilisée. Remarque <ul style="list-style-type: none"> • L'adresse IP est représentée par n. 	<ul style="list-style-type: none"> • Un autre dispositif prend déjà l'adresse IP que vous avez saisie pour l'unité sur le réseau que vous utilisez. → Assurez-vous que des adresses IP uniques ont été assignées à tous les dispositifs sur le réseau.
Ventil. refroid. défaillant. Eteindre le système et appeler le support.	<ul style="list-style-type: none"> • Le ventilateur de refroidissement du processeur dans l'appareil s'est arrêté (s'affiche pour tous les modèles sauf le KX-VC2000). → Eteignez immédiatement l'appareil. Contactez votre revendeur.

Message	Cause et solution
Ventil. refroid. défaillant. Puissance éteint automatiquement.	<ul style="list-style-type: none"> Le ventilateur de refroidissement du processeur dans l'appareil s'est arrêté (s'affiche pour le KX-VC2000). → Contactez votre revendeur.
L'appel a échoué. Erreur.	<ul style="list-style-type: none"> Une fonction non prise en charge a été utilisée. → Vérifiez la version logicielle de toutes les parties. Mettez à jour l'unité pour que toutes les versions correspondent. Pour en savoir plus sur les versions et fonctions prises en charge, contactez votre revendeur. <ul style="list-style-type: none"> La connexion à une MCU ou un système de vidéo-conférence non-Panasonic non pris(e) en charge a été tentée. → Pour en savoir plus sur les MCU et systèmes de vidéo-conférence non-Panasonic pris en charge, contactez votre revendeur.
Déconnexion de l'appel car négociation du codec échouée.	<ul style="list-style-type: none"> Le dispositif de l'autre partie utilise un codec non pris en charge. → Demandez à l'autre partie de vérifier ses paramètres.
<p>ID de télécommande reçu (n1). Réglage actuel de l'unité : (n2). Appuyer sur le bouton [HOME] à l'aide de la télécommande correcte, ou configurez la télécommande comme suit.</p> <ol style="list-style-type: none"> Appuyer en même temps sur [.] et [#]. Pendant deux secondes, appuyez sur [n2]. Appuyer sur [HOME] pour terminer, le message disparaîtra. <p>Si le message ne s'efface pas, merci de vérifier les piles de votre télécommande et d'essayer à nouveau.</p> <p>Remarque</p> <ul style="list-style-type: none"> L'ID de télécommande (1/2/3) est représenté par n1. L'ID de télécommande de l'unité (1/2/3) est représenté par n2. 	<ul style="list-style-type: none"> Les ID de la télécommande de l'unité et de la télécommande ne correspondent pas. → Suivez les instructions à l'écran pour modifier l'ID de la télécommande afin qu'il corresponde avec l'unité. → Si vous ne parvenez pas à modifier l'ID de télécommande, contactez votre revendeur. → Si plusieurs télécommandes avec des ID attribués seront utilisées à proximité ou si vous ne souhaitez pas que ce message soit affiché, sélectionnez "OFF" pour "Vérifier err. ID" (Page 140).

Message	Cause et solution
Adresse non valide.	<ul style="list-style-type: none"> • L'adresse IP contient une valeur invalide. → Saisissez l'adresse IPv4 correctement. Le format correct est XXX.XXX.XXX.XXX (notation décimale en format à points). Si l'adresse IPv4 contient des nombres à 1 ou 2 chiffres, saisissez ces nombres tels quels. Ne les saisissez pas sous le format [.001]. Exemple : l'adresse IP est [192.168.0.1]. <ul style="list-style-type: none"> – Saisie correcte : [192.168.0.1] – Saisie incorrecte : [192.168.000.001] Les adresses multidestinatoires ou de diffusion ne peuvent pas être utilisées. → Saisissez une adresse IPv6 valide. Pour le format de saisie de l'adresse IPv6, reportez-vous à la Page 48. → Lorsque vous effectuez un appel en spécifiant un numéro de port d'adresse IPv6, indiquez l'adresse IPv6 entre crochets comme illustré ci-dessous. [2001:db8::10]:5060 • L'adresse contient une valeur incorrecte. → Saisissez les informations correctes (Page 48).
Transmission impossible vers le site local. Vérifier adresse.	<ul style="list-style-type: none"> • L'adresse IP de l'autre partie est identique à votre propre adresse IP. → Enregistrez l'adresse IP correcte.
Appel vers le même site. Vérifier adresse.	<ul style="list-style-type: none"> • Lors d'un appel de vidéo conférence à plusieurs parties, une ou plusieurs parties utilisent la même adresse IP. → Enregistrez l'adresse IP correcte.
Blancs adresse du serveur DNS primaire.	<ul style="list-style-type: none"> • L'adresse IP contient une valeur invalide. → Saisissez l'adresse IPv4 correctement. Le format correct est XXX.XXX.XXX.XXX (notation décimale en format à points). Si l'adresse IPv4 contient des nombres à 1 ou 2 chiffres, saisissez ces nombres tels quels. Ne les saisissez pas sous le format [.001]. Exemple : l'adresse IP est [192.168.0.1]. <ul style="list-style-type: none"> – Saisie correcte : [192.168.0.1] – Saisie incorrecte : [192.168.000.001] Les adresses multidestinatoires ou de diffusion ne peuvent pas être utilisées.
Blancs adresse du serveur DNS secondaire.	
Entrer des adresses différentes pour chaque serveur DNS.	<ul style="list-style-type: none"> • Les adresses des serveurs DNS primaire et secondaire sont les mêmes. → Saisir des adresses IP différentes (Page 127).
Blancs adresse du serveur DNS primaire (IPv6).	<ul style="list-style-type: none"> • Le format de l'adresse IP que vous avez saisie est invalide. → Saisissez une adresse IPv6 valide. Pour le format de saisie de l'adresse IPv6, reportez-vous à la Page 48.
Blancs adresse du serveur DNS secondaire (IPv6).	
Entrer des adresses différentes pour chaque serveur DNS (IPv6).	<ul style="list-style-type: none"> • Les adresses du serveur DNS primaire IPv6 et du serveur DNS secondaire IPv6 sont les mêmes. → Saisissez des adresses IPv6 différentes (Page 128).

Message	Cause et solution
<p>La connexion fermera dans n secondes. Pour continuer : "Oui".</p> <p>Remarque</p> <ul style="list-style-type: none"> Le message apparaît d'abord lorsqu'il reste une minute et "60" s'affiche pendant n. Ensuite, le temps restant commence à diminuer. 	<ul style="list-style-type: none"> Le temps défini pour "Hre limite app." compte une minute restante (Page 131). <p>→ Si vous sélectionnez "Oui", vous pouvez prolonger la durée limite d'appel définie pour "Hre limite app.". En sélectionnant "Non", l'appel est déconnecté.</p>
<p>Impossible de se connecter au réseau. (XXXX XXXX)</p> <p>Remarque</p> <ul style="list-style-type: none"> Un code d'erreur (composé de chiffres) apparaît sur "XXXX XXXX". 	<ul style="list-style-type: none"> Le câble LAN n'est pas correctement connecté, et c'est pourquoi vous ne pouvez pas faire d'appel de vidéo conférence. <p>→ Vérifiez que le câble LAN est correctement connecté à l'unité. Essayez de refaire un appel après avoir confirmé que l'adresse IP, le nom d'utilisateur SIP, etc. s'affiche sur l'écran d'accueil. Si la transmission échoue toujours, notez le code d'erreur et contactez votre revendeur.</p> <p>Remarque</p> <ul style="list-style-type: none"> Si la transmission échoue parce que le câble LAN n'est pas correctement connecté, cela peut prendre jusqu'à 10 minutes avant que l'adresse IP, le nom d'utilisateur SIP, etc., s'affiche et que vous puissiez passer des appels de vidéo conférence après avoir re-connecté le câble LAN.
<p>Déconnecté.</p>	<ul style="list-style-type: none"> Lors d'une connexion à une MCU ou à un système de vidéo-conférence non-Panasonic, l'appel de vidéo conférence a été déconnecté. <p>→ Lorsque vous vous connectez à une MCU ou un système de vidéo-conférence non-Panasonic, il se peut que le chiffreage ne soit pas disponible ou que certaines opérations ne fonctionnent pas comme prévu, en fonction du dispositif utilisé par l'autre partie. Dans ce cas, contactez votre revendeur.</p> <ul style="list-style-type: none"> Lors d'une connexion à une MCU ou à un système de vidéo-conférence non-Panasonic, l'appel de vidéo conférence peut être déconnecté pour des raisons inconnues. <p>→ Patientez un instant puis réessayez de repasser l'appel de vidéo conférence. Si les appels de vidéo conférence se déconnectent sans arrêt, contactez votre revendeur.</p>
<p>Fonctionnalité n'est pas disponible avec connexion actuelle.</p>	<ul style="list-style-type: none"> L'autre partie ne peut pas afficher l'écran d'ordinateur car son affichage ne prend pas en charge la résolution sélectionnée. <p>→ Modifiez le paramètre de résolution à une résolution prise en charge par l'autre partie.</p> <p>→ Contactez votre administrateur réseau.</p> <ul style="list-style-type: none"> Les tonalités ne peuvent pas être envoyés car le dispositif de l'autre partie ne prend pas en charge les tonalités. <p>→ Demandez à l'autre partie de vérifier sa configuration.</p>

Message	Cause et solution
Opération non valide.	<ul style="list-style-type: none"> • Votre caméra vidéo n'est pas une caméra vidéo prise en charge par cette unité. → Utilisez une caméra vidéo prise en charge par cette unité. Pour plus de détails, contactez votre revendeur. • Vous essayez d'utiliser une fonction qui n'est pas prise en charge par votre caméra vidéo. Par exemple, vous essayez d'utiliser la fonction panoramique avec une caméra vidéo qui prend uniquement en charge la fonction zoom. → Assurez-vous que votre caméra vidéo prend en charge la fonction que vous essayez d'utiliser. • Vous tentez de modifier le type d'appel pendant un appel de vidéo conférence utilisant le site local sélectionné. → Arrêtez l'appel de vidéo conférence utilisant le site local sélectionné, puis modifiez le type d'appel.
L'adresse du serveur SIP est invalide.	<ul style="list-style-type: none"> • Le format de l'adresse du serveur SIP que vous avez saisi est invalide. → Saisissez correctement l'adresse du serveur SIP pour les adresses IPv4. Saisissez l'adresse du serveur SIP sous le format XXX.XXX.XXX.XXX (valeurs séparées par des points). Pour des valeurs de seulement 1 ou 2 chiffres, saisissez ces chiffres tels quels. Ne les saisissez pas sous le format [.001]. Exemple : l'adresse IP est [192.168.0.1]. <ul style="list-style-type: none"> – Saisie correcte : [192.168.0.1] – Saisie incorrecte : [192.168.000.001] Les adresses multidestinatoires ou de diffusion ne peuvent pas être utilisées. → Saisissez une adresse IPv6 valide. Pour le format de saisie de l'adresse IPv6, reportez-vous à la Page 48.
Le nom de domaine SIP est invalide.	<ul style="list-style-type: none"> • Le format du nom de domaine SIP que vous avez saisi est invalide. → Saisissez une valeur conforme aux normes. Pour plus de détails, contactez votre administrateur réseau.
Adresse IP WAN incorr.	<ul style="list-style-type: none"> • Le format de l'adresse IP WAN du routeur que vous avez saisi est invalide. → Saisissez l'adresse IP WAN correctement, dans le format XXX.XXX.XXX.XXX (valeurs décimales séparées par des points). Pour des valeurs de seulement 1 ou 2 chiffres, saisissez ces chiffres tels quels. Ne les saisissez pas sous le format [.001]. Exemple : l'adresse IP est [192.168.0.1]. <ul style="list-style-type: none"> – Saisie correcte : [192.168.0.1] – Saisie incorrecte : [192.168.000.001] Les adresses multidestinatoires ou de diffusion ne peuvent pas être utilisées.

Message	Cause et solution
L'IP du Gatekeeper est incorr.	<ul style="list-style-type: none"> • Le format de l'adresse IP du gatekeeper que vous avez saisie est invalide. → Saisissez correctement l'adresse du gatekeeper pour les adresses IPv4. Saisissez l'adresse du gatekeeper sous le format XXX.XXX.XXX.XXX (valeurs séparées par des points). Pour des valeurs de seulement 1 ou 2 chiffres, saisissez ces chiffres tels quels. Ne les saisissez pas sous le format [.001]. Exemple : l'adresse IP est [192.168.0.1]. <ul style="list-style-type: none"> – Saisie correcte : [192.168.0.1] – Saisie incorrecte : [192.168.000.001] Les adresses multidestinataires ou de diffusion ne peuvent pas être utilisées. → Saisissez une adresse IPv6 valide. Pour le format de saisie de l'adresse IPv6, reportez-vous à la Page 48.
Impossible d'enregistrer les données.	<ul style="list-style-type: none"> • Vous utilisez un dispositif de mémoire USB incompatible avec l'unité. → Utilisez un dispositif de mémoire USB compatible avec l'unité (Page 174). • L'espace libre du dispositif de mémoire USB utilisé est insuffisant. → Assurez-vous que le dispositif de mémoire USB a suffisamment d'espace libre (au moins 50 MB) avant de l'utiliser.
Opération non valide. Le réglage initial n'est pas terminé.	<ul style="list-style-type: none"> • Dans les paramètres de site local, vous essayez de sélectionner et de sauvegarder un mode de connexion sans avoir configuré les paramètres réseau. → Avant de configurer les paramètres de site local, modifiez le mode de connexion (Page 153) et configurez les paramètres réseau (Page 126).
Erreur réseau a eu lieu. Vérifier le réseau. (LANn) Remarque <ul style="list-style-type: none"> • Le numéro de LAN (1 ou 2) s'affiche à la place du "n". 	<ul style="list-style-type: none"> • Un problème s'est produit sur le réseau, comme une boucle de réseau, par exemple. → Vérifiez les câbles du LAN et l'équipement du réseau. Si le système détecte que le problème de réseau a été résolu, les messages suivants s'affichent. Si tel est le cas, appuyez sur [ENTER]. Le réseau est normal. [ENTER] et redémarre le système.
Erreur système. Redémarrer système. Si le message d'erreur réapparaît, contacter l'administrateur. * Système peut redémarrer automatiquement.	<ul style="list-style-type: none"> • Le logiciel interne de l'unité n'a pas réussi à démarrer. • L'unité a échoué d'écrire les données sur la mémoire flash interne. → Si l'unité ne redémarre pas automatiquement après 20 secondes, redémarrez-la en la mettant hors tension, puis de nouveau sous tension. Contactez votre revendeur si le même message s'affiche après réinitialisation de l'unité.
Impossible d'obtenir l'adresse IP WAN.	<ul style="list-style-type: none"> • Il y a une erreur de réception de l'adresse WAN à partir du serveur externe. → Contactez votre revendeur.

Message	Cause et solution
Echec mise à jour logiciel. (3996 0BBB)	<ul style="list-style-type: none"> Le dispositif de mémoire USB ne contient pas le microprogramme approprié.
Echec mise à jour logiciel. (3996 0BBB) Réessayer après redémarrage.	<ul style="list-style-type: none"> Le microprogramme est incorrect. <p>→ Confirmez que le microprogramme correct est enregistré sur le dispositif de mémoire USB. Pour plus de détails sur le microprogramme, contactez votre revendeur.</p>
Les droits d'administrateur sont nécessaire pour cette opération.	<ul style="list-style-type: none"> L'opération a été limitée dans le menu administrateur. <p>→ Contactez votre administrateur réseau.</p>
Opération non valide. Ce site n'est pas un site MCU.	<ul style="list-style-type: none"> Une option de menu ne pouvant pas être exécutée est sélectionnée. <p>→ Pendant une vidéo conférence avec une connexion un-à-un, les opérations relatives aux appels de vidéo conférence multi-parties ne peuvent pas être effectuées.</p>
Opération non valide. Le contenu est en cours de partage.	<ul style="list-style-type: none"> Une option de menu ne pouvant pas être exécutée est sélectionnée. <p>→ Lorsque des contenus sont partagés en utilisant une communication simple flux pendant un appel de vidéo conférence multi-parties avec une MCU intégrée, les éléments du menu de communication "Appeler" et "Rég. Pos. princ" ne peuvent pas être sélectionnés sur le site principal.</p>
Opération non valide. L'enregistrement USB est déjà en cours.	<ul style="list-style-type: none"> Une opération ou une option de menu qui ne peut pas être exécutée pendant l'enregistrement USB est sélectionnée. <p>→ Réalisez l'opération après avoir arrêté l'enregistrement USB.</p>
Il y a un problème avec la vitesse d'écriture de l'appareil USB. Remplacez l'appareil USB.	<ul style="list-style-type: none"> Une erreur s'est produite pendant l'écriture des données d'enregistrement. <p>→ La vitesse d'écriture d'un dispositif de mémoire USB peut diminuer à cause d'une détérioration due à une utilisation pendant de longues périodes ou pour d'autres causes. Remplacez le dispositif de mémoire USB. Si vous continuez à enregistrer sans remplacer le dispositif de mémoire USB, il est possible que les images enregistrées soient corrompues ou coupées.</p>
Opération non valide. Pas assez d'espace libre sur l'appareil USB.	<ul style="list-style-type: none"> L'espace libre dans le dispositif de mémoire USB est insuffisant. <p>→ Connectez un dispositif de mémoire USB doté d'un espace libre suffisant pour la durée et la qualité d'enregistrement requises. Pour connaître la quantité d'espace libre nécessaire en fonction des différentes qualités, reportez-vous à la Page 202.</p>
Opération non valide. L'appareil est déjà en mode USB.	<ul style="list-style-type: none"> Vous ne pouvez pas réaliser ni recevoir d'appels ni utiliser de dispositif de mémoire USB quand vous êtes en Mode USB. <p>→ Réglez "Mode USB" sur "OFF" (Page 143).</p>
Opération non valide. La fonction a besoins d'activation.	<ul style="list-style-type: none"> Une option de menu est sélectionnée qui ne peut pas être exécutée sauf si la fonctionnalité est activée. <p>→ Confirmez la clé d'activation requise (Page 21) et reportez-vous à la section "Extension" (Page 171) pour activer la fonctionnalité. Pour plus de détails, contactez votre revendeur.</p>

Message	Cause et solution
La version des contacts est incorrecte. Veuillez mettre à jour le logiciel.	<ul style="list-style-type: none"> La version logicielle du serveur et celle du client pour la liste de contacts sont différentes. → Le logiciel du serveur ou du client pour la liste de contacts doit être mis à jour. Pour plus d'informations, contactez votre revendeur.
Nouvelle mise à jour des contacts disponible. Serveur est pendant l'appel. Exécution impossible pour l'instant.	<ul style="list-style-type: none"> Bien que de nouvelles listes de contacts soient disponibles sur le serveur de liste de contact, elles ne peuvent pas être envoyées au client, car le serveur effectue un appel. → Patientez puis vérifiez manuellement la liste de contacts du serveur. (Page 170)

Page d'enregistrement de KX-VC Series NAT Traversal Service

Fonctionnement de base

Problème	Cause et solution
La langue affichée à l'écran est une langue étrangère.	<ul style="list-style-type: none"> Le paramètre de langue est incorrect. → En haut à droite de l'écran de connexion, sélectionnez la langue souhaitée dans la liste déroulante (Page 181).
Je n'arrive pas à me connecter à l'écran d'application du dispositif.	<ul style="list-style-type: none"> Les caractères affichés dans l'image n'ont pas été saisis correctement. → Vérifiez que la casse des caractères est correcte, puis essayez de les saisir à nouveau. → Vérifiez que vous n'avez pas saisi des caractères non utilisés, puis essayez de les saisir à nouveau. Les caractères suivants ne sont pas utilisés. <ul style="list-style-type: none"> Lettres majuscules : I O Lettres minuscules : c i j l o s u v w x z

Si ces messages apparaissent

Message	Cause et solution
La clé d'activation entrée n'est pas valide.	<ul style="list-style-type: none"> Le numéro de clé d'activation ou l'ID d'enregistrement que vous avez saisi est incorrect. → Vérifiez les informations écrites sur la clé d'activation pour vous assurer de les avoir saisis correctement.
La clé d'activation déjà enregistrée.	<ul style="list-style-type: none"> Le numéro de clé d'activation et l'ID d'enregistrement que vous avez saisis sont déjà utilisés par une autre unité de communication vidéo HD. Vous avez saisi un numéro de clé d'activation et un ID d'enregistrement ayant déjà été utilisés pour l'enregistrement par le passé. → Saisissez les informations écrites sur une clé d'activation n'ayant pas encore été utilisée. Si le message continue à apparaître, contactez votre revendeur.

Message	Cause et solution
Cette licence d'essai est déjà enregistrée.	<ul style="list-style-type: none"> Vous essayez d'utiliser une clé d'activation différente après avoir procédé à l'enregistrement à l'aide de la clé d'activation fournie. → N'utilisez pas de clé d'activation autre que celle fournie avec le produit.

KX-VC Series NAT Traversal Service pour ce dispositif

Problème	Cause et solution
J'ai enregistré une clé d'enregistrement, mais je ne peux pas passer d'appel de vidéo conférence à l'aide de KX-VC Series NAT Traversal Service.	<ul style="list-style-type: none"> Le mode de connexion n'est pas paramétré sur "NAT Traversal Mode". → Paramétrez le mode de connexion sur "NAT Traversal Mode" (Page 153).
Après avoir enregistré une Registration Key (clé d'enregistrement) et avoir redémarré l'unité, le Terminal ID n'apparaît pas en haut à droite de l'écran d'accueil même après 5 minutes.	<ul style="list-style-type: none"> Le câble LAN n'est pas correctement connecté. → Vérifiez s'il est correctement connecté à l'unité. Les paramètres du routeur pour votre connexion Internet sont incorrects. → Paramétrez correctement votre routeur, en suivant la documentation de ce dernier et les informations de paramétrage fournies par votre fournisseur d'accès à Internet. Le filtrage de paquets ou le transfert de port est activé sur le routeur. → Désactivez ces fonctionnalités sur le routeur. Pour plus de détails, consultez la documentation de votre routeur.
J'ai prolongé la période de service mais le Terminal ID n'apparaît pas sur l'écran d'accueil.	<ul style="list-style-type: none"> Vous n'avez pas redémarré l'unité après avoir procédé à l'enregistrement sur la page d'enregistrement de KX-VC Series NAT Traversal Service. Un redémarrage de l'unité est nécessaire pour appliquer les informations d'enregistrement. → Mettez l'unité hors tension, puis de nouveau sous tension pour la redémarrer.
La période de service n'a pas été étendue bien qu'une extension de la période de service ait été effectuée.	<ul style="list-style-type: none"> Vous n'avez pas redémarré l'unité après avoir procédé à l'enregistrement sur la page d'enregistrement de KX-VC Series NAT Traversal Service. Un redémarrage de l'unité est nécessaire pour appliquer les informations d'enregistrement. → Mettez l'unité hors tension, puis de nouveau sous tension pour la redémarrer.

Si un message de KX-VC Series NAT Traversal Service s'affiche

Message	Cause et solution
Echec d'authentification code d'enregistrement.	<ul style="list-style-type: none"> Vous tentez d'enregistrer une clé d'enregistrement invalide. → Vérifiez de nouveau les informations de la clé d'enregistrement ayant été générée (Page 183), puis répétez l'enregistrement (Page 171).

Message	Cause et solution														
<p>Impossible de se connecter au réseau. (XXXX XXXX)</p> <p>Remarque</p> <ul style="list-style-type: none"> Un code d'erreur (contenant des caractères alphanumériques) est affiché dans "XXXX XXXX". 	<ul style="list-style-type: none"> Le routeur ou le câble LAN n'est pas connecté correctement à l'unité et par conséquent, vous ne pouvez pas passer d'appel de vidéo conférence. Le tableau suivant récapitule les codes d'erreur : <table border="1" data-bbox="608 459 1385 887"> <thead> <tr> <th>Code d'erreur</th> <th>Explication</th> </tr> </thead> <tbody> <tr> <td>10000001</td> <td>Échec de l'enregistrement au gatekeeper.</td> </tr> <tr> <td>01000003</td> <td>La location du DHCP a expiré.</td> </tr> <tr> <td>01000006</td> <td>Un changement s'est produit suite à la prolongation de la location du DHCP.</td> </tr> <tr> <td>01000007</td> <td>Les informations réseau du DHCP ne sont pas valides.</td> </tr> <tr> <td>05000008</td> <td>Échec de l'enregistrement au serveur SIP.</td> </tr> <tr> <td>05000009</td> <td>Connexion TCP perdue en mode NAT Traversal.</td> </tr> </tbody> </table> <p>→ Assurez-vous que le routeur et/ou câble LAN sont connectés correctement à l'unité. (Connectez directement le routeur à l'unité et vérifiez le fonctionnement. Essayez également de remplacer le câble LAN puis vérifiez le fonctionnement.) Si les dispositifs sont connectés correctement, les paramètres du routeur sont peut-être incorrects ou l'unité ne fonctionne peut-être pas correctement. Contactez votre revendeur.</p> <p>Remarque</p> <ul style="list-style-type: none"> Lorsque la transmission entre l'unité et le routeur est interrompue parce que le câble LAN n'est pas connecté correctement, cela peut prendre jusqu'à 10 minutes avant que l'identifiant de terminal s'affiche et que vous puissiez passer des appels de vidéo conférence après avoir reconnecté le câble LAN. 	Code d'erreur	Explication	10000001	Échec de l'enregistrement au gatekeeper.	01000003	La location du DHCP a expiré.	01000006	Un changement s'est produit suite à la prolongation de la location du DHCP.	01000007	Les informations réseau du DHCP ne sont pas valides.	05000008	Échec de l'enregistrement au serveur SIP.	05000009	Connexion TCP perdue en mode NAT Traversal.
Code d'erreur	Explication														
10000001	Échec de l'enregistrement au gatekeeper.														
01000003	La location du DHCP a expiré.														
01000006	Un changement s'est produit suite à la prolongation de la location du DHCP.														
01000007	Les informations réseau du DHCP ne sont pas valides.														
05000008	Échec de l'enregistrement au serveur SIP.														
05000009	Connexion TCP perdue en mode NAT Traversal.														
<p>Le service va bientôt expirer ! S'il vous plaît veuillez acheter et enregistrer une nouvelle "Activation Key Card" (Carte clé d'activation) pour éviter une interruption des services "NAT Traversal". La date d'expiration peut être vérifiée à l'écran d'administration.</p>	<ul style="list-style-type: none"> Votre période de service a peut-être dépassé 3 mois. <p>→ Achetez une nouvelle clé d'activation et étendez la période de service (Page 184).</p>														

Message	Cause et solution
<p>Le service a expiré ! Veuillez s'il vous plaît acheter et enregistrer une nouvelle "Activation Key Card" (Carte clé d'activation) pour réactiver le service "NAT Traversal".</p>	<ul style="list-style-type: none"> • La période de service a expiré. → Si moins de 6 mois se sont écoulés depuis l'expiration : Achetez une nouvelle clé d'activation et étendez la période de service (Page 184). → Si 6 mois ou plus se sont écoulés depuis l'expiration : Achetez une nouvelle clé d'activation, puis obtenez une nouvelle clé d'enregistrement et réenregistrez l'unité (Page 171, Page 180). <p>Remarque</p> <ul style="list-style-type: none"> • Pour déterminer si plus de 6 mois se sont écoulés depuis l'expiration de la période de service, consultez "Vérification des Caractéristiques Avancées".
<p>En raison d'un problème de serveur, le service "NAT Traversal" est temporairement indisponible. Nous sommes vraiment désolés ce désagrément.</p>	<ul style="list-style-type: none"> • Une erreur s'est produite sur le serveur de NAT Traversal Service. → Attendez un moment, puis essayez de vous reconnecter. Si vous ne pouvez toujours pas, contactez votre revendeur.

Spécifications du système

Unité		KX-VC2000	KX-VC1600	KX-VC1300	KX-VC1000
Protocole de communication		SIP, H.323			
Méthode de compression vidéo		H.261 (flux principal uniquement), H.263, H.263+, H.263++ (réception uniquement), H.264 High Profile, H.264 Baseline Profile			
Méthode de compression audio		G.711 loi μ , loi A (3,4 kHz@64 kbps) G.722 (7,0 kHz@64 kbps) G.722.1 (7,0 kHz@32 kbps) G.722.1 annexe C (14,0 kHz@48 kbps/24 kbps) MPEG-4 AAC-LD Mono (7,0 kHz@32 kbps, 14,0 kHz@64 kbps, 22,0 kHz@96 kbps) MPEG-4 AAC-LD Stéréo (14,0 kHz@64 kbps, 22,0 kHz@96 kbps)			
		Nombre de canaux : G.711/G.722/G.722.1/G.722.1 annexe C : 1 MPEG-4 AAC-LD mono : 1/MPEG-4 AAC-LD stéréo : 2			
Contrôle à distance de la caméra		H.224, H.281 (zoom/panoramique/inclinaison/préposition)			
Double flux	Méthode	H.239 (H.323), BFCP (SIP)			
	Nombre d'écrans	3 écrans		2 écrans	1 écran (extensible à 2 écrans)
	Résolution et taux d'image pris en charge	Principal : maximum 1080p 30 images/s Secondaire : 1080p 30 images/s			
Chiffrage		SRTP (AES 128 bits), H.235 (AES 128 bits)			
Autres		H.460			
Bande passante de communication		256 kbps–24 Mbps	256 kbps–18 Mbps		
Vidéo	Résolutions compatibles ¹	176 × 144p, 352 × 240p, 352 × 288p, 512 × 288p, 640 × 480p, 704 × 480p, 704 × 576p, 768 × 432p, 800 × 600p, 1024 × 768p, 1280 × 720p, 1280 × 768p, 1280 × 800p, 1920 × 1080p			
	Taux d'image	Maximum 60 images/s (lors de l'utilisation de H.264 1080p)			
	Affichage d'écran	Plein écran, image dans l'image, image avec image, côte à côte			
Audio		Annulateur d'écho, contrôle automatique de gain, réduction du bruit stationnaire, synchronisation labiale, égalisateur, mise en sourdine du microphone			

Unité			KX-VC2000	KX-VC1600	KX-VC1300	KX-VC1000
Bornes d'entrée/ de sortie	Entrée vidéo	Caméra ²	HDMI principal × 1, HDMI secondaire × 1 Résolution d'entrée : 1280 × 720p, 1920 × 1080i, 1920 × 1080p			
		PC	RVB × 1 (Mini D-sub 15 broches), HDMI × 1 ² Résolution d'entrée : VGA, SVGA, XGA, HD, WXGA, SXGA, FWXGA, WXGA+, WXGA++, UXGA, WSXGA+, Full HD			
	Sortie vidéo	HDMI × 2			HDMI × 1 (extensible à 2)	
		Résolutions de sortie HDMI prises en charge : 1920 × 1080i, 1920 × 1080p				
		RCA × 1 (Component) HDMI × 1 (pour le propre site/ l'enregistrement de vidéo)	—	—	—	—
	Entrée audio	Microphone de table (Type Interface Numérique) × 1 (KX-VCA001) (jusqu'à 4)				—
		Microphone de table (Type Interface Analogique) × 1 (KX-VCA002) (jusqu'à 1) HDMI Mini-fiche stéréo ^{3 4} × 1 (ø3,5 mm) RCA ⁵ × 1 (stéréo)				
		HDMI ⁶ Mini-fiche stéréo ^{3 7} × 1 (ø3,5 mm) RCA ⁸ × 1 (stéréo)				
	Réseau	RJ45 × 2 (1000BASE-T Duplex Intégral)	RJ45 × 2 (100BASE-TX Duplex Intégral)	RJ45 × 1 (100BASE-TX Duplex Intégral)		
	Contrôleur externe	RS-232C × 1 (également utilisé pour la maintenance)				
Autres	USB 2.0 ⁹ × 1 (Mode Hôte, Mode USB) , Terminal de contrôle de caméra × 1 (non utilisé)					
Nombre de connexions simultanées			16 (extensible à 24)	6 (extensible à 10)	4	2 (extensible à 4)
Partage de contenus			PC (RVB/HDMI), caméra vidéo auxiliaire (HDMI secondaire)			
Mode Hôte USB (dispositif de mémoire USB)			Mise à jour logicielle, importation (Liste des contacts/Profil ¹⁰ /Données de configuration/Données de chiffrement/Écran de démarrage/Liste d'arborescences multicast), Exportation (Liste des contacts/Profil ¹⁰ /Données de configuration/Données de chiffrement/Liste d'arborescences multicast), Enregistrement			
Mode USB			Classe vidéo USB : Version 1.0 Classe audio USB : Version 1.0			
Protocole réseau			TCP/IPv4, TCP/IPv6 ¹¹ , UDP/IPv4, UDP/IPv6 ¹¹ , DHCP, DNS, HTTP, HTTPS, TELNET, NTP			

Spécifications

Unité	KX-VC2000	KX-VC1600	KX-VC1300	KX-VC1000
Fonctions réseau	Renvoi de paquets (ARQ), correction d'erreur directe (FEC), contrôle de débit adaptatif (ARC), remise en ordre, mise en forme de paquets, paramétrage de ports arbitraires, prise en charge de NAT, chiffrement, prise en charge de la priorité IP/de DiffServ			
Contrôle externe	Contrôle via un navigateur Web/HTTP CGI, TELNET, RS-232C			
Mode de connexion	Mode IP, mode Traversée NAT, Mode IP/Traversée NAT			
Dimensions (largeur × profondeur × hauteur)	Environ 320 mm × environ 270 mm × environ 61 mm (sans les parties saillantes) (environ 12 pouces × environ 10 pouces × environ 2,4 pouces)	Environ 320 mm × environ 230 mm × environ 61 mm (sans les parties saillantes) (environ 12 pouces × environ 9 pouces × environ 2,4 pouces)		
Poids	Environ 3,4 kg (environ 7,5 livres)	Environ 2,0 kg (environ 4,4 livres)		
Alimentation	100–240 V CA 50/60 Hz			
	jusqu'à 1,0 A		jusqu'à 1,4 A	
Consommation électrique	Maximum : 73 W, en veille : 0,6 W	Maximum : 45 W, en veille : 0,6 W	Maximum : 43 W, en veille : 0,6 W	Maximum : 37 W, en veille : 0,6 W
Alimentation CC	24 V CC, 3,0 A	24 V CC, 2,5 A		
Température de service	0 °C–40 °C (32 °F–104 °F)			
Humidité de service	10 %–90 % (sans condensation)			

*1 Varie selon les paramètres de l'appareil et l'état du réseau.

*2 HDCP n'est pas pris en charge.

*3 Pour les mini-fiches stéréo à 3 conducteurs uniquement.

*4 Non équilibré, impédance d'entrée : environ 2,3 k Ω (avec une polarisation d'environ 3 V CC)

*5 Non équilibré, valeur d'entrée recommandée : -16 dBV, impédance : environ 100 k Ω

*6 La sortie audio vocale simultanée pour HDMI1/HDMI2 n'est pas prise en charge.

*7 Non équilibré, impédance de charge recommandée : 16 Ω

*8 Non équilibré, niveau de sortie : environ -25 dBV, impédance : environ 400 Ω

*9 Capacité d'alimentation électrique : 5 V/500 mA

*10 Disponible pour le KX-VC1000 une fois l'extension KX-VCS314 activée.

*11 Certaines fonctionnalités ne sont pas prises en charge lors de l'utilisation d'IPv6.

Index

A

- Accès à distance 174
- Accessoire en option 19
- Activer des caractéristiques avancées 171
- Affichage d'écran 42
- Amplificateur/Haut-parleur actif 36
- Appel à l'aide d'un profil 56
- Appel à l'aide des numéros de connexion une-touche 52
- Appel à partir de l'historique d'appels 61
- Appel à partir de la liste des contacts 54
- Appeler en saisissant directement une adresse IP 58
- Auto-diagnostic, exécution 145

B

- Bouton Power 23
- Boutons
 - Power 23
 - Télécommande 26

C

- Câbles 30
- Caméra vidéo auxiliaire 35
- Casque 35
- Chiffrage, réglage 151
- Clé d'activation 21
- Clé d'activation pour 4 Point Built-in MCU (KX-VCS304) 21
- Clé d'activation pour 4 Point Built-in MCU (KX-VCS305) 21
- Clé d'activation pour 4 Point Built-in MCU (KX-VCS314) 21
- Clé d'activation pour connexion mobile (KX-VCS351) 21
- Clé d'activation pour connexion mobile (KX-VCS352) 21
- Clé d'activation pour HDMI Dual Monitor (KX-VCS402) 21
- Clé d'activation pour multicast (KX-VCS302) 21
- Clé d'activation pour NAT Traversal 1 an (KX-VCS701) 21
- Clé d'activation pour NAT Traversal 3 ans (KX-VCS703) 21
- Clé d'activation pour PC Peripheral (KX-VCZ501) 21
- Codec, réglage 158
- Confidentialité 14
- Configuration des paramètres H.323 157
- Configurer les Paramètres SIP 155
- Confirmer l'ID MPR 171
- Connexion
 - Amplificateur/Haut-parleur actif 36
 - Caméra vidéo auxiliaire 35
 - Ordinateur 35
- Connexion à une MCU 68
- Connexion de l'appareil 30
- Connexion, réglage 130
- Contacts, ajout 112
- Contacts, modification 113
- Contacts, suppression 114
- Contrôle d'une caméra vidéo 97

D

- Date et heure, réglage 126
- Disposition de l'écran, changer 76

- Droit de publicité 14

E

- Ecran d'ordinateur et caméra vidéo auxiliaire, afficher 94
- Ecran de Veille, réglage 137
- Enregistrement USB 87, 142, 201
- Enregistrer la Registration Key (clé d'enregistrement) 171
- Etat de connexion, affichage 109
- Etat des voyants 28

F

- Faire un appel de vidéo conférence 52

G

- Guide de dépannage 224

I

- Informations relatives à l'unité, affichage 110, 144
- Initialisation de système, exécution 173
- Interface utilisateur graphique, réglage 165

K

- KX-VCS302 (Clé d'activation pour multicast) 21
- KX-VCS304 (Clé d'activation pour 4 Point Built-in MCU) 21
- KX-VCS305 (Clé d'activation pour 4 Point Built-in MCU) 21
- KX-VCS314 (Clé d'activation pour 4 Point Built-in MCU) 21
- KX-VCS351 (Clé d'activation pour connexion mobile) 21
- KX-VCS352 (Clé d'activation pour connexion mobile) 21
- KX-VCS402 (Clé d'activation pour HDMI Dual Monitor) 21
- KX-VCS701 (Clé d'activation pour NAT Traversal 1 an) 21
- KX-VCS703 (Clé d'activation pour NAT Traversal 3 ans) 21
- KX-VCZ501 (Clé d'activation pour PC Peripheral) 21

L

- Langue, définition 141

M

- Microphone de table 20
 - Microphone de table (Type Interface Analogique) 20, 31
 - Microphone de table (Type Interface Numérique) 20, 31
- Mise à jour logicielle, réglage 152
- Mise en sourdine du microphone 91
- Mode d'Ecran de Veille 28
- Mode USB 143, 204
- Mot de passe d'administrateur, réglage 151

N

- Nettoyer l'unité 207
- Nom d'unité, spécifier 126
- Noms des pièces et leur utilisation 23

O

- Ordinateur 35

P

- Paramètres de gestion de la mise en marche 167
- Paramètres de sécurité 158
- Paramètres initiaux 49
- Piles, changement (télécommande) 206
- Ports, Unité principale 24
- Position de micro, réglage 138
- Pour votre sécurité 11
- Protection des informations 14

R

- Réduction du bruit 93
- Répondre à un appel de vidéo conférence 66
- Réponse, automatique 67
- Réponse, forcée 67
- Réponse, manuelle 66
- Réseau, réglage 126

S

- Saisir des lettres et des chiffres 208
- Sécurité 14
- Site local, réglage 120
- Site principal 3
- Site secondaire 3
- Son, réglage 137
- Spécifications, système 246

T

- Télécommande 26, 40
- Télécommande, réglage 140
- Télémaintenance, exécution 146
- Test de réseau, exécution 144
- Transfert de listes de contacts 169
- Type d'appel, paramétrage 155

U

- Utilisation de la fonction multicast 188
- Utilisation des fonctionnalités avancées de connexion mobile 187

V

- Volume, réglage 90

Panasonic Corporation
<http://www.panasonic.com>

Panasonic Corporation
Osaka, Japan

Authorised Representative in EU:

Panasonic Testing Centre
Panasonic Marketing Europe GmbH
Winsbergring 15, 22525 Hamburg, Germany



© Panasonic Corporation 2017

PGQX1894SA PD0315KK7039