

Manual do utilizador Unidade de Comunicações Video HD

Nº do modelo **KX-VC1000/KX-VC1300/KX-VC1600/KX-VC2000**
KX-VC1000SX/KX-VC1300SX/KX-VC1600SX/KX-VC2000SX
KX-VC1300A/KX-VC1600A



Obrigado por comprar este produto Panasonic.

Por favor, leia este manual atentamente antes de utilizar este produto e guarde este manual para uma futura utilização.

KX-VC1000/KX-VC1300/KX-VC1600/KX-VC2000: Versão de Ficheiro de Software 5.50 ou posterior

Neste manual, o sufixo de cada número de modelo é omitido (i.e., KX-VCA001XX), a não ser que seja necessário.

Neste manual, HD Visual Communication (Comunicação Visual HD) é abreviado para "HDVC".

Introdução

Destaques de função

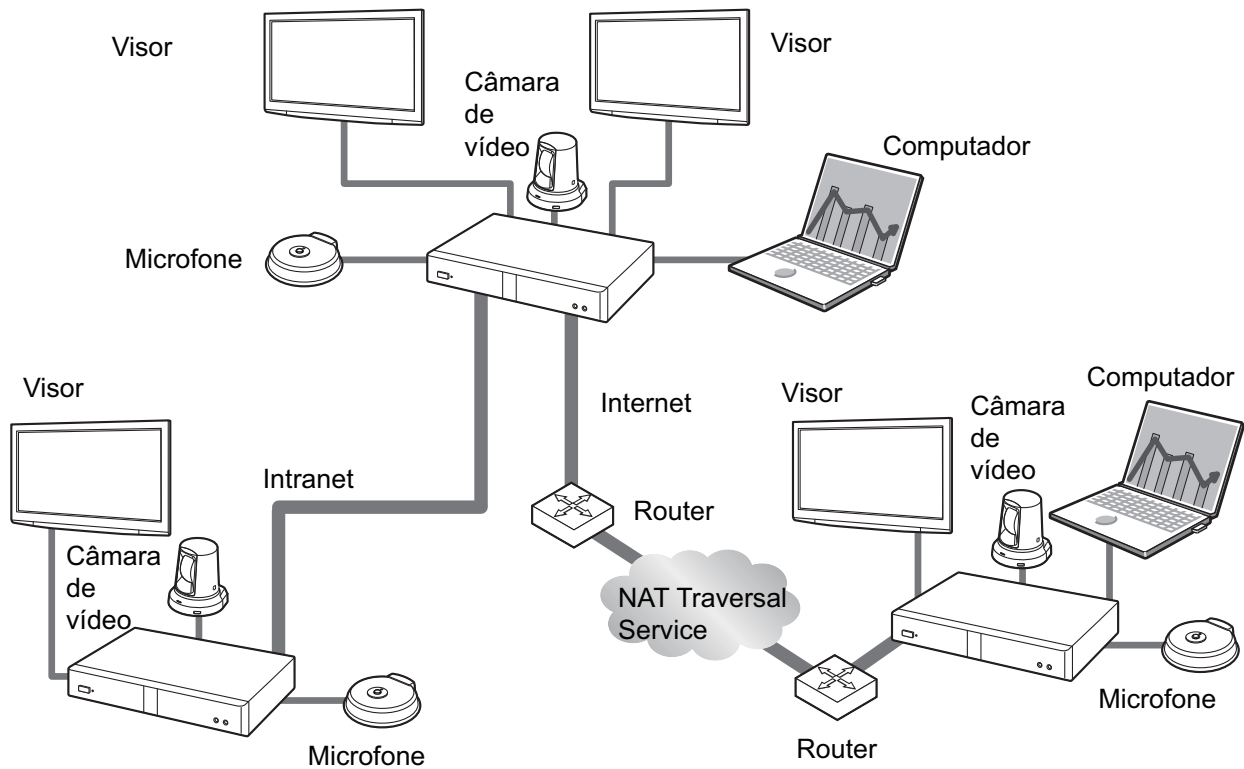

Chamada de videoconferência realista

Pode desfrutar de chamadas de videoconferência realistas com vídeo suave e de elevada qualidade e som estéreo^{*1} nítido.

^{*1} Se estiver a utilizar 2 ou mais Microfones de Mesa Digitais, uma saída estéreo pode ser ativada através das definições do sistema (Página 138). Ao utilizar Microfones de Mesa Digitais juntamente com um Microfone de Mesa Analógico, a saída estéreo pode estar indisponível dependendo da configuração da ligação (Página 31, Página 33).

Funcionamento com Comando à Distância do tipo dos Equipamentos Domésticos e com Interface Gráfica do Utilizador Simples e Fácil de Entender

Pode configurar definições e realizar operações utilizando operações familiares com o comando à distância e uma interface simples e fácil de entender.

Qualidade de Comunicação Estável

Em períodos de congestionamento de rede, o controlo automático da qualidade da taxa de transmissão de pacotes de dados evita a perda de pacotes de dados com vista a manter a qualidade de som e imagem numa chamada de videoconferência. Este facto permite chamadas de videoconferência com uma qualidade de comunicação estável mesmo numa ligação de Internet ou comunicação móvel.

Compatível com dual stream (ecrãs 2)

Pode enviar a imagem da sua câmara de vídeo e a imagem do seu ecrã de computador ou uma câmara de sub-vídeo ao mesmo tempo para o outro interlocutor.

Pode visualizar o outro interlocutor e verificar os dados partilhados ao mesmo tempo que tem reuniões mais realistas e interativas.

Compatibilidade de rede dupla (KX-VC1600/KX-VC2000)

Pode conectar-se a diferentes redes ao mesmo tempo, como a rede interna da sua empresa e à Internet. Tal permite uma conectividade sem interrupção com unidades dentro e fora da empresa.

Ligações de múltiplos interlocutores

O KX-VC1000 tem capacidade para estabelecer ligações com 2 interlocutores padrão, podendo ser alargado para estabelecer ligações múltiplas com um máximo de 4 interlocutores. O KX-VC1300 tem capacidade para estabelecer ligações múltiplas com um máximo de 4 interlocutores. O KX-VC1600 tem capacidade para estabelecer ligações múltiplas com um máximo de 6 interlocutores padrão, podendo ser alargado a um máximo de 10 interlocutores. O KX-VC2000 tem capacidade para estabelecer ligações múltiplas com um máximo de 16 interlocutores padrão, podendo ser alargado a um máximo de 20 ou 24 interlocutores. Todos os dispositivos têm funções MCU integradas, permitindo uma conectividade flexível.

Nota

- Neste manual, a unidade 1 com um MCU integrado que conecta vários sítios simultaneamente é referida como "Sítio Principal" e os sítios que se conectam ao Sítio Principal são referidos como "Sub Sítios". Um sítio que estabelece ligações a múltiplos sítios utilizando uma Chamada de perfil (Página 55) ou um sítio que adiciona um sítio a uma chamada durante uma chamada de videoconferência com 2 interlocutores com outro sítio (Página 69) torna-se num "Sítio Principal".

Fonte de Vídeo Seleccionável

Ao ligar o seu computador ou câmara de vídeo à unidade, pode mostrar o ecrã do seu computador ou a imagem da sua câmara de vídeo aos participantes de uma chamada de videoconferência (Página 94).

Comunicação Encriptada

Os pacotes de dados para as chamadas de videoconferência podem ser encriptados com vista a evitar fugas de pacotes de dados, falsificação ou escuta não autorizada.

KX-VC Series NAT Traversal Service

O "KX-VC Series NAT Traversal Service" é um serviço que lhe permite configurar e utilizar com facilidade e rentabilidade o ambiente de comunicações apropriado para a Unidade de Comunicações Video HD.¹¹²³ Da mesma forma, não é necessário realizar uma configuração complicada do router, permitindo que mesmo pessoas que não são administradores de rede configurem o ambiente de comunicações. Além disso, pode atribuir à unidade um número exclusivo (ID Terminal), que permite a ligação à unidade não por endereço IP mas com o número de 7 dígitos exclusivo. Isto significa que a comunicação pode ser iniciada tal como se estivesse a ligar para um telefone. A comunicação pode ainda ser encriptada para que possa comunicar com segurança pela Internet.

Para saber mais detalhes sobre o KX-VC Series NAT Traversal Service, consulte o endereço Web que se segue:

https://panasonic.net/cns/psn/products/hdvc/nat/nat_traversal/index.html

^{*1} Este serviço pode estar indisponível dependendo do país/da área de utilização. Para saber mais detalhes, contacte o seu distribuidor.

^{*2} Este serviço pode estar indisponível dependendo do tipo do seu router ou do seu ambiente de ligação à Internet. Para saber mais detalhes, contacte o seu distribuidor.

^{*3} Não podem ser utilizados endereços IPv6.

Realizar Chamadas de Videoconferência Através do Servidor SIP

Ao utilizar um servidor SIP, pode estabelecer chamadas de videoconferência não apenas através do endereço IP mas também especificando um SIP-URI (nome do utilizador SIP@nome de domínio SIP). Se o outro interlocutor utilizar o mesmo nome de domínio SIP que o seu, pode realizar uma chamada de videoconferência especificando apenas o nome de utilizador SIP. Para saber mais informações sobre os servidores SIP suportados, contacte o seu distribuidor.

Fazer uma chamada através de um H.323 Gatekeeper

A utilização de um H.323 Gatekeeper permite a comunicação de não apenas um endereço de IP, mas a extensão H.323 e o nome H.323. Contacte o seu fornecedor quanto aos gatekeepers que podem ser usados.

Funções Melhoradas através da Utilização de Chaves de Ativação

Ao utilizar uma chave de ativação (vendida em separado), pode atualizar as funções da unidade (Página 20). Tal permite a subscrição do KX-VC Series NAT Traversal Service e ativa as funções Conexão Móvel, Multicast e Modo de Dispositivo USB.

Caso utilize o KX-VC2000, podem ser realizadas múltiplas ligações com até 20 ou 24 interlocutores em simultâneo. Caso utilize o KX-VC1600, podem ser realizadas múltiplas ligações com até 10 interlocutores em simultâneo. O KX-VC1000 tem capacidade para estabelecer ligações com um máximo de 4 interlocutores e também suporta monitores duplos.

Funcionamento da Câmara de Vídeo Remota Utilizando o Comando à Distância

Pode deslocar a sua própria câmara de vídeo para cima, para baixo, para a esquerda e para a direita bem como aproximar e afastar a imagem (Página 97). Pode igualmente registar até 12 padrões predefinidos de direção e nível de zoom da câmara de vídeo que lhe permitem alterar facilmente a direção e o nível de aproximação/afastamento da câmara de vídeo selecionando uma predefinição (Página 100, Página 103). Adicionalmente, pode também utilizar o seu comando à distância para controlar a câmara de vídeo do outro interlocutor.^{*1}

^{*1} Para poder controlar a câmara de vídeo de outro interlocutor, as definições terão de ser configuradas na unidade do outro interlocutor (Página 140).

Endereço IPv6

A comunicação pode ser realizada através de endereços IPv6. Os endereços IPv6 também podem ser utilizados para Servidores SIP e H.323 Gatekeepers.

Gravação USB

É possível efetuar gravações de vídeo e áudio de conferências e guardá-las num dispositivo de memória USB ligado ao conector USB que se encontra na parte de trás da unidade (Página 87, Página 142, Página 199).

Marcas Comerciais

- Os termos HDMI e High-Definition Multimedia Interface e o logotipo HDMI são marcas ou marcas registradas da HDMI Licensing Administrator, Inc. nos Estados Unidos e em outros países.
- Polycom® é uma marca comercial detida pela Polycom, Inc. nos Estados Unidos e outros países.
- Microsoft, Encarta, MSN e Windows são marcas comerciais registradas ou marcas comerciais da Microsoft Corporation nos Estados Unidos da América e/ou outros países.
- Mozilla e Firefox são marcas comerciais da Mozilla Foundation nos Estados Unidos e outros países.
- QuickTime é uma marca comercial da Apple Inc., registada nos EUA e outros países.
- Todas as outras marcas comerciais aqui identificadas pertencem aos respetivos proprietários.

Licenças

- ESTE PRODUTO ESTÁ AUTORIZADO AO ABRIGO DA LICENÇA DA CARTEIRA DE PATENTES DA AVC PARA UTILIZAÇÃO PESSOAL DE UM CONSUMIDOR OU OUTRAS UTILIZAÇÕES PELAS QUAIS NÃO RECEBA QUALQUER REMUNERAÇÃO PARA (i) A CODIFICAÇÃO DE VÍDEO EM CONFORMIDADE COM A NORMA AVC ("VÍDEO AVC") E/OU (ii) DESCODIFICAÇÃO DE VÍDEO AVC QUE TENHA SIDO CODIFICADO POR UM CONSUMIDOR LIGADO A UMA ATIVIDADE PESSOAL E/OU QUE TENHA SIDO OBTIDO A PARTIR DE UM FORNECEDOR DE VÍDEO LICENCIADO PELA AVC VIDEO. NÃO É CONCEDIDA, NEM SERÁ TIDA COMO IMPLÍCITA, NENHUMA AUTORIZAÇÃO PARA QUALQUER OUTRO USO. PODEM SER OBTIDAS INFORMAÇÕES ADICIONAIS JUNTO DA MPEG LA, L.L.C. CONSULTE [HTTP://WWW.MPEGLA.COM](http://www.mpegla.com)
- Este produto incorpora as normas G.722.1 e G.722.1 Anexo C licenciadas pela Polycom®.
- Este produto inclui uma biblioteca Qt licenciada pela Digia Plc. Por favor, leia **"EULA"** das definições do sistema deste produto.

Software de Código Aberto

Algumas partes deste produto utilizam Software de Código Aberto fornecido com base nas disposições da GPL e/ou LGPL da Free Software Foundation (Fundação para o software livre), nas disposições da ITU-T e outras disposições. Existem disposições pertinentes referentes a este software. Por isso, antes de utilizar este produto, recomendamos-lhe que leia as informações da licença sobre as GPL, as LGPL, as ITU-T e as **"Info. Licença"** das definições do sistema deste produto. Além disso, determinadas partes do software deste produto estão autorizadas pela MOZILLA PUBLIC LICENSE (MPL). Pelo menos três (3) anos após a entrega dos produtos, a Panasonic proporcionará a qualquer terceira parte que entre em contacto connosco através dos dados de contacto indicados abaixo, com um encargo não superior ao custo da distribuição física do código fonte, uma cópia completa legível do código fonte correspondente e notificações de direitos de autor autorizadas pela GPL, LGPL, MPL e ITU-T. Tenha em consideração que o software licenciado pela GPL, LGPL, MPL e ITU-T não dispõe de garantia.

Informações de Contacto

http://www.panasonic.net/corporate/global_network/

Informações Diversas

Sobre as Capturas de Ecrã e Ilustrações deste Manual

As capturas de ecrã e as descrições incluídas neste manual baseiam-se na utilização do KX-VC2000 (quando utilizado com funções otimizadas). No entanto, algumas das capturas de ecrã baseiam-se na utilização do KX-VC1600. Se estiver a utilizar o KX-VC1000, o KX-VC1300, o KX-VC1600 ou o KX-VC2000 (sem utilizar

as funções otimizadas), tenha em atenção que algumas das funções apresentadas não estarão disponíveis para o seu modelo. Tenha também em atenção que as ilustrações deste manual baseiam-se na utilização do KX-VC1600.

Direitos de Autor

- O software utilizado neste produto utiliza o código de fonte da Radvision Ltd. Portions of this software are © 1996-2012 RADVISION Ltd. All intellectual property rights in such portions of the Software and documentation are owned by RADVISION and are protected by United States copyright laws, other applicable copyright laws and international treaty provisions. RADVISION and its suppliers retain all rights not expressly granted.
- Com exceção dos softwares de código aberto licenciados sob a GPL/LGPL e assim por diante, a distribuição, cópia, desmontagem, compilação reversa e engenharia reversa do programa do software fornecido com esta câmara são expressamente proibidas. Além disso, a exportação de qualquer software fornecido com esta câmara, violando as leis de exportação, é proibida.

Tabela de conteúdo

Para sua Segurança	11
Para sua Segurança	11
Antes da Utilização	13
Notas sobre a Utilização	13
Segurança de Dados	14
Privacidade e Direito de Publicidade	14
Precaução	15
Precaução	15
Preparação	17
Informação sobre acessórios/acessórios opcionais	17
Acessório opcional	18
Nomes de Peças e Utilização	22
Unidade Principal (Parte Dianteira)	22
Unidade Principal (Parte Traseira)	23
Comando à Distância	25
Indicação LED	27
Inatividade do Ecrã	27
Ligação e Preparação	29
Ligação de Dispositivos e da Rede	29
Ligar a Unidade	30
Exemplo de configuração de rede	37
Preparar o Comando à Distância	39
Ligar/desligar a Alimentação	40
Apresentação de Ecrãs	41
Ecrã Home (Ecrã Inativo)	41
Ecrã Menu (Ecrã Inativo)	44
Ecrã de Chamada de Videoconferência	45
Introduzir caracteres	47
Sobre endereços IPv6	47
Definições iniciais	48
Iniciar uma Videoconferência	51
Realizar uma Chamada de Videoconferência	51
Fazer uma chamada com os números de ligação de um toque a partir do Ecrã Home	51
Ligar a partir da Lista de Contactos (Conferência de 2 interlocutores)	53
Fazer uma chamada com o Perfil (Chamadas de videoconferência de múltiplos interlocutores)	55
Ligar Introduzindo Diretamente um Endereço	57
Ligar a partir do Histórico de Chamadas	60
Atender uma Chamada de Videoconferência	65
Ligar a uma MCU	67
Durante as chamadas de videoconferência	69
Adicionar interlocutores a uma chamada de videoconferência existente (à exceção de sub sítios)	69
Adicionar interlocutores a uma chamada de videoconferência existente (à exceção de sítios principais)	72
Desconectar os interlocutores durante uma chamada de videoconferência	73

Alterar o Método de Partilha de Conteúdos Durante a Comunicação	75
Alterar a Disposição do Ecrã durante uma chamada de videoconferência	76
Mudar o esquema do visor do ecrã do outro interlocutor	77
Mudar o Modo de MCU (Apenas no Sítio Principal)	82
Alterar a configuração do ecrã principal (apenas Sítio Principal)	83
Alterar a apresentação do nome do sítio (apenas Sítio Principal)	85
Alterar as definições de áudio para outros interlocutores (apenas Sítio Principal)	86
Alterar as Definições de Sítios com Mistura de Áudio (Apenas Sítio Principal)	87
Iniciar e Parar a Gravação	87
Verificar o Histórico de Chamadas	89
Ajustar o Volume	90
Silenciar o Microfone	91
Reduzir o Ruído do Microfone	93
Apresentar o Ecrã do Computador e a Imagem da Câmara de Sub-vídeo	94
Controlar uma Câmara de Vídeo	97
Controlar uma Câmara de Vídeo	97
Registar uma Predefinição	100
Remarcar uma Predefinição Registada	103
Alterar Configurações da Câmara de Vídeo	105
Mostrar o Estado de Ligação	109
Mostrar o Estado de Ligação	109
Mostrar Informação da Unidade	110
Contactos e Definições	112
Adicionar Contactos à Lista de Contactos	112
Registar um Novo Contacto	112
Editar Informações dos Contactos	113
Eliminar um Contacto	114
Registar um Contacto do Histórico de Chamadas	114
Registar um perfil	115
Registar um novo perfil	115
Editar informação de perfil	118
Eliminar um perfil	119
Definir a Suspensão de Perfil	119
Remover uma Suspensão de Perfil	120
Configurar as Definições de Sítio Local	120
Registar um Sítio Local	120
Selecionar um Sítio Local	121
Eliminar a Informação do Sítio Local	121
Mudar as definições de sistema/executar a manutenção de sistema	123
Definir o Nome da Unidade	126
Definir a Data e a Hora	126
Configurar as Definições de Rede	126
Configurar as Definições da Ligação	130
Definição do MCU	133
Definição dos números de ligação com um toque	136
Configurar as Definições de Inatividade do Ecrã	136
Configurar as Definições de Som	137
Definir a Posição do Microfone	137
Configurar as Definições do Comando à Distância	139
Alterar Configurações da Câmara de Vídeo	140

Configurar as Definições de Idioma	141
Configurar as Definições de Gravação	142
Utilizar Multicast	142
Definir o Modo do dispositivo USB	143
Mostrar Informação da Unidade	143
Verificar as Funções Melhoradas	144
Realizar um Teste de Rede	144
Realizar Autodiagnósticos	144
Exibição de Informação de Licença	145
Exibição do Acordo de Licença de Utilizador Final	145
Realizar a Manutenção Remota	145
Configurar as Definições do Menu do Administrador	146
Lista de Menus de administrador	146
Configurar as Definições da Senha do Administrador	150
Configurar as Definições de Encriptação	150
Configurar as Definições de Atualização do Software	151
Configurar o Modo de Ligação	152
Configurar NAT	152
Configurar o Tipo de Chamada	154
Configurar as Definições SIP	154
Realizar H.323 Configurações	156
Efetuar Definições de Codecs	157
Configurar as Definições de Segurança	157
Configurar a saída de vídeo	160
Configurar Definições de Entrada/Saída de Áudio	163
Configurar Definições GUI	164
Configurar as Definições HDMI	165
Definir a Gestão de Energia	166
Configurar teclas de atalho	167
Configurar a seleção do sítio local	167
Definir a Árvore de Multicast	168
Transferir listas de contactos	168
Ativar Funções Melhoradas	169
Atualizar Software	170
Inicializar uma Câmara de Vídeo	172
Realizar a Inicialização do Sistema	172
Definir o Acesso Remoto	172
Exportar Dados	173
Importar Dados	174
Como utilizar o KX-VC Series NAT Traversal Service	176
Como utilizar o KX-VC Series NAT Traversal Service	176
Preparar as conexões	176
Procedimento de configuração KX-VC Series NAT Traversal Service	176
Ligue-se à Internet	178
Obter uma Registration Key (chave de registo)	178
Para verificar a ID de MPR (utilizando a unidade)	178
Para obter a Registration Key (chave de registo) (utilizando um computador)	179
Para mostrar a Registration Key (chave de registo) de novo (utilizando um computador)	181
Utilização das Funções Melhoradas de Conexão Móvel	185
Utilização das Funções Melhoradas de Conexão Móvel	185
Utilizar Multicast	186

Utilizar Multicast	186
Sobre Multicast	186
Operação Multicast	188
Iniciar Multicast	188
Terminar Multicast	188
Resolução de Problemas Durante a Multicast	188
A Árvore de Multicast	189
Sobre a Rede	189
Preparar o Sistema	190
Preparar Multicast	190
Configurar as Definições do Menu do Administrador	190
Registo da Árvore Multicast	190
Iniciar Multicast	194
Iniciar Multicast	194
Iniciar Multicast pela Seleção de Destino de Multicast	195
Confirmação do Estado de Transmissão Durante uma Multicast (Terminal Multicast)	197
Confirmar o Estado de Transmissão Durante uma Multicast (Terminal de Transmissão/ Terminal de Receção)	198
Começar e Parar de Gravar Durante uma Multicast	198
Utilizar Funções de Gravação USB	199
Utilizar Funções de Gravação USB	199
Utilizar o Modo do dispositivo USB	202
Utilizar o Modo do dispositivo USB	202
Informações Diversas	204
Trocar as Pilhas do Comando à Distância	204
Limpar a Unidade	205
Introdução	206
Introduzir Letras e Números	206
Números de portas	219
Números de portas	219
Informações Adicionais	222
Resolução de Problemas	222
Funcionamento Básico	222
Áudio	229
Definições do Sistema	231
Se Estas Mensagens Aparecerem	232
Página de registo do KX-VC Series NAT Traversal Service	240
KX-VC Series NAT Traversal Service para este dispositivo	241
Se for apresentada uma mensagem do KX-VC Series NAT Traversal Service	241
Especificações	244
Especificações do Sistema	244
Índice	247

Para sua Segurança

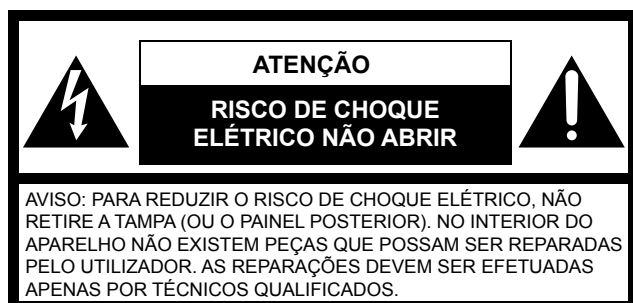

O símbolo de um raio com uma seta na ponta, dentro de um triângulo equilátero, serve para alertar o utilizador para a presença de “tensão perigosa” não isolada no interior do produto que pode ter magnitude suficiente para constituir um risco de choque elétrico para as pessoas.



O símbolo de um ponto de exclamação dentro de um triângulo equilátero serve para alertar o utilizador para a presença de instruções de utilização e manutenção (assistência) importantes na documentação fornecida com o aparelho.

AVISO:

- A ficha elétrica ou um acoplador do aparelho deverá permanecer sempre acessível.
- Para prevenir risco de incêndio ou de descarga elétrica, não exponha o aparelho a chuva ou humidade.
- O aparelho não deverá ser exposto a gotejamento ou salpicos, e nenhum objeto que contenha líquidos, tais como jarras, deverá ser colocado sobre o aparelho.
- Todo o trabalho relacionado com a instalação deste produto deverá ser feito por pessoal técnico qualificado ou instaladores de sistemas.
- As ligações devem cumprir as normas elétricas locais.
- As pilhas (bateria ou pilhas instaladas) não devem ser expostas a um calor excessivo, tal como a luz solar, o fogo, ou similar.
- Este é um produto de classe A. Num ambiente doméstico, este produto pode provocar interferência de rádio em cujo caso o utilizador pode ter de adotar as medidas necessárias.
- Este equipamento está em conformidade com a Classe A do CISPR 32. Num ambiente residencial, este equipamento pode causar interferência de rádio.

- Não utilize os seus auriculares com volume elevado. A utilização de volume de som excessivo através de auriculares pode provocar a perda de audição.

ADVERTÊNCIA:

- Antes de tentar ligar ou operar este produto, por favor leia a etiqueta na parte inferior.
- Certifique-se de que usa apenas o tipo de pilha especificado.
- Assegure-se de que as pilhas estão instaladas com a polaridade correta. As pilhas instaladas incorretamente podem explodir ou vazar, o que pode resultar em derramamento ou lesões.
- Este produto contém pilhas. Substitua-as apenas pelo mesmo tipo de pilha ou equivalente. O uso ou substituição impróprios pode causar sobreaquecimento, rutura ou explosão, resultando em lesões ou incêndio. Deite fora as pilhas usadas de acordo com as instruções dos funcionários dos resíduos sólidos locais.
- Ao substituir as pilhas do comando à distância, utilize pilhas secas do tipo R6(AA).

Para utilização apenas com o adaptador de CA Panasonic, PGLV1006. (KX-VC1000/KX-VC1300/KX-VC1600/KX-VC1000SX/KX-VC1300SX/KX-VC1600SX)

Para utilização apenas com o adaptador de CA Panasonic, PGLV1011. (KX-VC1300A/KX-VC1600A)

Para utilização apenas com o adaptador de CA da Panasonic, PGLV1017. (KX-VC2000/KX-VC2000SX)

UL listado N° do modelo:
KX-VC1300A/KX-VC1600A/
KX-VC1000/KX-VC1300/KX-VC1600/KX-VC2000

Instruções de Segurança Importantes:

- 1) Leia estas instruções.
- 2) Guarde estas instruções.
- 3) Tenha em atenção todos os avisos.
- 4) Siga todas as instruções.
- 5) Não utilize este aparelho perto de água.
- 6) Limpe apenas com um pano seco.
- 7) Não obstrua quaisquer aberturas de ventilação. Instale em conformidade com as instruções do fabricante.

- 8) Não instale o aparelho perto de fontes de calor como, por exemplo, radiadores, aquecedores, fornos ou outros aparelhos (incluindo amplificadores) que produzam calor.
- 9) Proteja o cabo de alimentação de forma a que não possa ser pisado ou furado, em especial nas fichas de alimentação, tomadas de corrente e no ponto em que o cabo sai do aparelho.
- 10) Utilize apenas as peças/acessórios especificados pelo fabricante.
- 11) Desligue este aparelho durante trovoadas ou quando não pretender utilizar durante um longo período de tempo.
- 12) Todas as reparações devem ser efetuadas apenas por técnicos qualificados. As reparações são necessárias quando o aparelho tiver sido danificado de alguma forma como, por exemplo, quando o cabo de alimentação ou a ficha estiverem danificados, quando tiver sido derramado líquido ou objetos tiverem caído no interior do aparelho, quando o aparelho tiver sido exposto a chuva ou humidade, quando não funcionar normalmente ou quando tiver caído.

Notas sobre a Utilização

Preste atenção aos pontos que se seguem quando utilizar este dispositivo:

1. **Contacte o seu distribuidor para instalar, atualizar ou reparar este dispositivo.**
2. **Não bata com força nem abane este dispositivo.** Se este dispositivo cair ao chão pode danificar-se ou partir-se.
3. **Não coloque este dispositivo num congelador ou noutra local onde esteja exposto a baixas temperaturas.** Se o fizer, poderão ocorrer danos ou avarias.
4. **Coloque este dispositivo a, pelo menos, 2 m (6,5 pés) de rádios, equipamentos de escritório, micro-ondas, unidades de ar condicionado, etc.** O ruído proveniente de dispositivos eletrónicos pode provocar eletricidade estática e interferência noutros dispositivos.
5. **Não coloque este dispositivo num local onde fique exposto a ácido sulfídrico, fósforo, amoníaco, enxofre, carbono, ácido, sujidade, gás tóxico, etc.** Se o fizer, poderá provocar danos e reduzir o período de vida útil do dispositivo.
6. **Não aplique inseticidas ou outros líquidos voláteis no dispositivo nem deixe faixas de borracha ou objetos de vinil sobre o dispositivo durante períodos de tempo prolongados.** Ao fazê-lo, poderão ser provocadas alterações no material ou a pintura pode descolar-se do dispositivo.
7. **Não aproxime o microfone de cartões com bandas magnéticas, tais como cartões de crédito e cartões de telefone.** Os cartões poderão ficar inutilizados.
8. **Não aproxime o dispositivo de elementos que emitam ondas eletromagnéticas ou que estejam magnetizados (máquinas de costura de elevada frequência, soldadores elétricos, ímanes, etc.).** Se o fizer, poderão ocorrer danos ou interferências.
9. **Mantenha o dispositivo a, pelo menos, 10 cm (4 pol.) de todas as paredes.** Se for colocado contra uma parede, o dispositivo pode não conseguir assegurar um nível de

ventilação adequado, podendo provocar avaria do sistema devido ao sobreaquecimento.

10. Evite colocar o dispositivo em áreas com elevada humidade e expô-lo à chuva.

Nem a unidade principal nem a ficha de alimentação é à prova de água.

11. A tomada elétrica deve estar perto do produto e facilmente acessível.

Sobre o Ambiente de Funcionamento

Este dispositivo inclui uma função que ajusta automaticamente as transmissões de voz para melhorar a nitidez. Depois de iniciar uma chamada de videoconferência, é possível que os ajustes referentes ao ambiente da chamada não sejam aplicados de imediato e, como resultado, poderão produzir-se interferências ou ecos na conversação. Nestes casos, certifique-se de que fala à vez com os outros interlocutores no início da chamada de videoconferência.

Sobre a Deslocação do Dispositivo

Não desloque este dispositivo com os cabos ligados. Se o fizer, poderá provocar danos nos cabos.

Outras Considerações

- A unidade pode não funcionar em caso de falha de energia.
- Depois de desembalar o produto, elimine convenientemente a tampa da ficha de alimentação e os materiais de embalagem.

Segurança de Dados

Recomendamos que respeite as precauções de segurança descritas nesta secção com vista a evitar a divulgação de dados sensíveis.

A Panasonic não se responsabiliza por eventuais danos provocados pela utilização indevida deste dispositivo.

Evitar a Perda de Dados

Guarde um registo separado da chave de encriptação e de todos os dados armazenados na lista de contactos.

Evitar a Divulgação de Dados

- Não coloque este dispositivo num local a que seja possível aceder ou que possa ser eliminado sem autorização.
- Se guardar dados importantes neste dispositivo, armazene-os no local apropriado.
- Não guarde dados pessoais sensíveis na unidade.
- Nas situações que se seguem, guarde um registo da chave de encriptação e dos dados armazenados na lista de contactos e devolva a unidade ao estado em que se encontrava quando foi adquirida.
 - Antes de emprestar ou eliminar a unidade
 - Antes de entregar a unidade a terceiros
 - Antes de mandar reparar a unidade
- Certifique-se de que a unidade é reparada apenas por um técnico certificado.

Este dispositivo pode registar e armazenar dados pessoais (lista de contactos, chave de encriptação, histórico de ligações, etc.). Com vista a evitar a divulgação dos dados armazenados neste dispositivo, certifique-se de que elimina todos os dados registados e armazenados neste dispositivo antes de eliminar, emprestar ou devolver este dispositivo.

Evitar a Divulgação de Dados na Rede

- Para garantir a segurança das conversas privadas, ligue a unidade apenas a uma rede segura.
- Para evitar o acesso não autorizado, ligue a unidade apenas a uma rede que seja devidamente administrada.
- Certifique-se de que todos os computadores ligados à unidade fazem uso das medidas de segurança atuais.

- Para prevenir o acesso ilegal através da Internet, ative uma Firewall.

Privacidade e Direito de Publicidade

Ao instalar e ao utilizar este dispositivo torna-se responsável por manter a privacidade e os direitos de utilização de imagens e demais dados (incluindo o som captado pelo microfone). Utilize este dispositivo convenientemente.



- Geralmente define-se "Privacidade" como "Garantia e direito legal de não ver publicados sem razão os detalhes da vida pessoal de um indivíduo bem como o direito de poder controlar a informação sobre nós próprios. Além disso, o direito de publicidade é o direito a não ver publicada a imagem ou fotografia de um indivíduo sem o seu consentimento".
- Quando a função Atendimento Automático ou a função Atendimento Forçado é definida como um método de atendimento para chamadas de entrada, a transmissão é iniciada assim que se recebe a chamada de videoconferência (Página 130). O recetor da chamada de videoconferência iniciará a transmissão quando receber a chamada de videoconferência de quem chama, a qualquer altura. Tenha em atenção que quando a função Atendimento Automático ou a função Atendimento Forçado estiverem ativadas, existe o risco de, devido ao facto de a chamada de videoconferência ser atendida automaticamente e de forma inesperada, os direitos de privacidade serem violados ou de se transmitir informação confidencial a interlocutores não autorizados.

Precaução

Apenas para os utilizadores no Reino Unido

PARA SUA SEGURANÇA, LEIA COM ATENÇÃO O TEXTO QUE SE SEGUE.

Este aparelho é fornecido com uma ficha elétrica de três pinos para sua segurança e comodidade. Se a ficha necessitar de ser substituída, certifique-se de que o fusível de substituição possui a mesma classificação e aprovação BS1362 da ASTA ou da BSI.

Procure a marca  da ASTA ou  da BSI na estrutura do fusível.

Se a ficha incluir uma cobertura de fusíveis removível, certifique-se de que esta é remontada quando o fusível for substituído. Se perder a cobertura do fusível, a ficha não pode ser utilizada até que uma cobertura de substituição seja obtida. Esta cobertura de substituição pode ser adquirida junto do seu distribuidor Panasonic local.

SE A FICHA INCORPORADA NÃO PUDER SER LIGADA À TOMADA DE CA DAS SUAS INSTALAÇÕES, O FUSÍVEL DEVE SER REMOVIDO E A FICHA CORTADA E ELIMINADA EM SEGURANÇA. EXISTE PERIGO DE CHOQUE ELÉTRICO GRAVE SE A FICHA CORTADA FOR INSERIDA NUMA TOMADA DE 13 AMPERES.

Como substituir o fusível: abra o compartimento do fusível com uma chave de fendas e substitua o fusível e a cobertura do fusível.

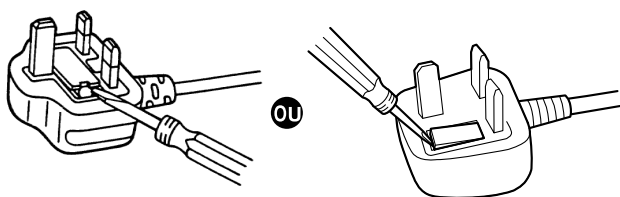

Apenas para utilizadores na União Europeia

Eliminação de Equipamentos Velhos e Baterias Apenas para a União Europeia e países com sistema de reciclagem



Estes símbolos nos produtos, embalagens, e/ou documentos significam que os produtos eléctricos e electrónicos e as baterias utilizadas não devem ser misturados com os resíduos urbanos.

Para o tratamento apropriado, recuperação e reciclagem de produtos velhos e baterias usadas, solicitamos que os coloque em pontos de recolha próprios, de acordo com a legislação nacional.

Eliminando estes produtos correctamente ajudará a poupar recursos valiosos e evitará quaisquer potenciais efeitos negativos na saúde humana e no ambiente.

Para mais informações acerca da recolha e reciclagem, por favor contacte as autoridades locais.

De acordo com a legislação nacional, podem ser aplicadas multas pela eliminação incorreta destes resíduos.

Para utilizadores não particulares da União Europeia

Se pretender eliminar equipamento eléctrico e electrónico, contacte o seu revendedor ou fornecedor para obter mais informações.



Informação sobre a eliminação noutros países fora da União Europeia

Estes símbolos são válidos, apenas, na União Europeia. Se pretender eliminar este produto contacte, por favor, as autoridades locais responsáveis pela recolha de resíduos ou o ponto de venda onde o produto foi adquirido e solicite informação sobre o método de eliminação correto.



Nota para o símbolo da bateria (símbolo em baixo)

Este símbolo pode ser utilizado em conjugação com um símbolo químico. Neste caso, terá de proceder em conformidade com o estabelecido na Diretiva referente aos produtos químicos utilizados.

Apenas para os utilizadores em Taiwan

Aviso

- Este produto inclui uma pilha de botão de lítio CR. Ao eliminar o produto, a bateria tem de ser

Precaução

retirada. Contacte o seu distribuidor para saber mais detalhes.



廢電池請回收



Símbolo de corrente contínua



Símbolo de corrente alternada



Este símbolo indica que um símbolo de aviso pode ficar quente e existe um possível RISCO de queimadura se lhe tocar.

Declaramos sob nossa responsabilidade que o produto ao qual esta declaração se refere está em conformidade com as normas ou outros documentos normativos que estão de acordo com as provisões das Diretivas 2006/95/CE e 2004/108/CE.

Regulamento de bateria para a Malásia

Panasonic Malaysia Sdn. Bhd.
Lote 10, Jalan 13/2, 46200 Petaling Jaya, Selangor
Darul Ehsan, Malásia

Apenas para os utilizadores da Alemanha

- Ordenação da Informação sobre Ruídos do Equipamento, 3rd GPSGV: o nível mais elevado da pressão do som é 70 dB (A) ou menos, de acordo com a norma EN ISO 7779.
- Este equipamento não pode ser utilizado em estações de trabalho de apresentação visual que sigam a norma BildscharbV.

Para o CANADÁ

CAN ICES-3(A)/NMB-3(A)

Para os E.U.A.

Este produto contém uma pilha de botão de lítio CR que contém perclorato – precauções de manuseamento especial podem ser aplicáveis.

Ver www.dtsc.ca.gov/hazardouswaste/perchlorate/

Nota FCC: Este equipamento foi testado e declarado como estando em conformidade com os limites de um dispositivo digital da Classe A, de acordo com a Parte 15 das Regras da FCC. Estes limites são concebidos para fornecer uma proteção razoável contra interferências danosas quando o equipamento é utilizado numa instalação comercial. Este equipamento gera, utiliza e pode irradiar energia de radiofrequência e, se não estiver instalado e não for utilizado de acordo com o manual de instruções, poderá causar interferências danosas nas comunicações de rádio. A utilização deste equipamento numa área residencial provavelmente provocará interferências danosas. Nesse caso, os custos decorrentes da correção dessas interferências serão de responsabilidade do utilizador.

Aviso FCC: Para assegurar uma compatibilidade permanente, (exemplo - ao ligar a outros dispositivos, utilize apenas cabos de interface blindados). Quaisquer alterações ou modificações não expressamente aprovadas pela entidade responsável pela compatibilidade do equipamento podem invalidar a autoridade do utilizador em usar o mesmo.

Poderá localizar o número do modelo e o número de série deste produto na superfície da unidade. Deverá anotar o número do modelo e o número de série desta unidade no espaço para isso fornecido e guardar este manual como um registo permanente da sua aquisição para ajudar na identificação do produto no caso de roubo.

N.º do modelo _____

N.º de série _____

A eliminação pode ser regulamentada na sua comunidade devido a considerações de ordem ambiental. Para informações sobre eliminação e reciclagem, visite o website da Panasonic: <http://www.panasonic.com/environmental> ou telefone para 1-888-769-0149.

Informação sobre acessórios/acessórios opcionais

Estão incluídos os seguintes acessórios:

Acessórios Incluídos

Acessórios	Quantidade
Adaptador de CA N.º de Peça:PGLV1006 (KX-VC1000/KX-VC1300/KX-VC1600/ KX-VC1000SX/KX-VC1300SX/KX-VC1600SX) N.º de Peça:PGLV1011 (KX-VC1300A/KX-VC1600A) N.º de Peça:PGLV1017 (KX-VC2000/KX-VC2000SX)	1
Cabo de alimentação	Depende do país/área
Comando à distância N.º de Peça: N2QAYB001001 (KX-VC1000SX/KX-VC1300SX/ KX-VC1600SX/KX-VC2000SX/KX-VC1300A/KX-VC1600A) N.º de Peça:PGVF2294ZAV1 (KX-VC1000/KX-VC1300/ KX-VC1600/KX-VC2000)	1
Pilhas Pilhas secas R6 [AA] (KX-VC1000/KX-VC1300/KX-VC1600/ KX-VC2000/KX-VC1300A/KX-VC1600A) Pilhas secas LR6 [AA] (KX-VC1000SX/KX-VC1300SX/ KX-VC1600SX/KX-VC2000SX)	2



Nota

- O número e o tipo de cabos de alimentação podem variar dependendo do país/área de utilização. Utilize o mais apropriado ao seu país/área.

Acessório opcional

Os seguintes produtos estão disponíveis como acessórios opcionais.

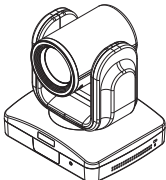
Câmara de vídeo principal proprietária

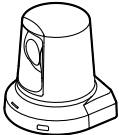
<p>Câmara de vídeo principal proprietária 12x ótico/10x zoom digital Função panorâmica/inclinada suportada</p>	<p>Câmara de vídeo principal proprietária 12x ótico/10x zoom digital Função panorâmica/inclinada suportada</p>
	
<p>Nº do modelo: KX-VD170</p>	<p>Nº do modelo: GP-VD151</p>
<p>Câmara de vídeo principal proprietária 3x ótico/4x zoom digital Função panorâmica/inclinada suportada</p>	
	
<p>Nº do modelo: GP-VD131</p>	

Microfone de Mesa

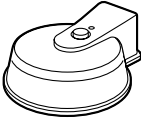
<p>Microfone de Mesa (Tipo de interface digital) (Cabo proprietário incluído. Comprimento do cabo: aprox. 8,5 m [28 pés])</p>	<p>Microfone de Mesa (Tipo de interface analógica) (Cabo proprietário incluído. Comprimento do cabo: aprox. 7 m [23 pés])</p>
 A line drawing of a circular desk microphone with a digital interface. It has a flat top surface with a small circular element in the center and a small rectangular protrusion on the side.	 A line drawing of a circular desk microphone with an analog interface. It has a flat top surface with a small circular element in the center and a larger, more complex protrusion on the side, resembling a USB connector.
Nº do modelo: KX-VCA001	Nº do modelo: KX-VCA002

Chaves de ativação

Pode melhorar os seguintes tipos de funções com uma chave de ativação. Para saber mais detalhes sobre as definições, consulte a Ativar Funções Melhoradas (Página 169).

Nº do modelo (Model No.)	Nome do Produto	Tipo da Chave de Ativação (Activation Key Type)	Modelo Visado	Descrição
KX-VCS302	Activation Key (Multicast)	Multicast	KX-VC1000 KX-VC1300 KX-VC1600 KX-VC2000	Ativa a função multicast.
KX-VCS304	Activation Key (4 Point Built-in MCU)	4 Point Built-in MCU	KX-VC1600	Ativa a função para a realização de chamadas de videoconferência com múltiplos interlocutores com 10 interlocutores, em vez do número máximo predefinido de 6 interlocutores.
KX-VCS305	Activation Key (4 Point Built-in MCU for KX-VC2000)	4 Point Built-in MCU	KX-VC2000	Ativa a função para a realização de chamadas de videoconferência com múltiplos interlocutores com 20 ou 24 interlocutores, em vez do número máximo predefinido de 16 interlocutores.
KX-VCS314	Activation Key (4 Point Built-in MCU for KX-VC1000)	4 Point Built-in MCU	KX-VC1000	Capacidade para estabelecer ligações com um máximo de 4 interlocutores.
KX-VCS351	Activation Key (Mobile Connection)	Mobile Connection	KX-VC1000 KX-VC1300 KX-VC1600	Liga-se a um dispositivo móvel no modo IP.
KX-VCS352	Activation Key (Mobile Connection for KX-VC2000)	Mobile Connection	KX-VC2000	Liga-se a um dispositivo móvel no modo IP.
KX-VCS402	Activation Key (HDMI for KX-VC1000 Dual Monitor)	HDMI Dual Monitor	KX-VC1000	Ativa a saída HDMI2.
KX-VCS701	Activation Key (NAT Traversal 1 Year)	NAT Traversal 1 Year	KX-VC1000 KX-VC1300 KX-VC1600 KX-VC2000	Extende o período da assistência do KX-VC Series NAT Traversal Service.

Nº do modelo (Model No.)	Nome do Produto	Tipo da Chave de Ativação (Activation Key Type)	Modelo Visado	Descrição
KX-VCS703	Activation Key (NAT Traversal 3 Years)	NAT Traversal 3 Years	KX-VC1000 KX-VC1300 KX-VC1600 KX-VC2000	Extende o período da assistência do KX-VC Series NAT Traversal Service.
KX-VCZ501	Kit periférico de PC	PC Periférico	KX-VC1000 KX-VC1300 KX-VC1600 KX-VC2000	Ativa a função de Modo do dispositivo USB.

Nomes de Peças e Utilização

Unidade Principal (Parte Dianteira)

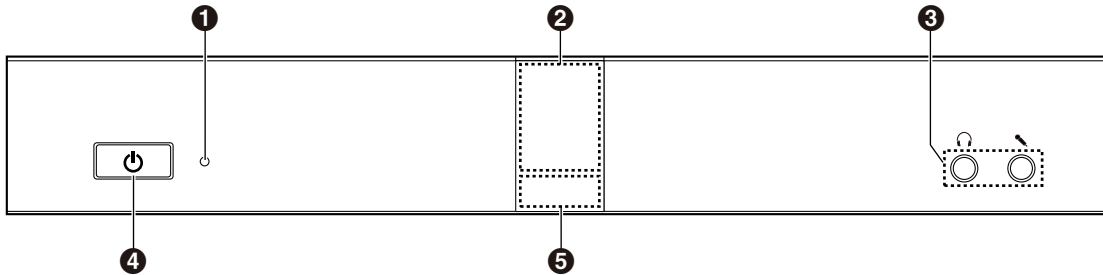

1 LED de Alimentação

Mostra o estado de alimentação. O LED acende-se a verde ou vermelho quando a alimentação está ligada pelo adaptador de CA e apaga-se quando a alimentação está desligada.

2 Recetor de Sinal do Comando à Distância

Recebe sinais do Comando à Distância. A gama máxima de receção é de aproximadamente 8 m (26,2 pés) da frente da unidade e aproximadamente 3 m (9,8 pés) a partir de 20° em cada lado, no total 40°.

3 Terminal de Entrada-Saída de Auriculares

Utilizado para ligar um par de auriculares à unidade (Página 34).

Nota

- Se estiverem ligados auriculares, o áudio proveniente do outro interlocutor pode ser ouvido através dos auriculares. O áudio não é reproduzido através do visor ou dos altifalantes. No entanto, se "**Saída de som do site local**" estiver configurado como "**HDMI**", a saída do áudio é por HDMI, não pelos auriculares (Página 163).
- Se existir um par de auriculares ligado, a forma como o áudio é enviado para o outro interlocutor é diferente consoante o tipo de dispositivos ligados, conforme se explica de seguida:

Dispositivo Ligado	Áudio Enviado para o Outro Interlocutor
Microfone de Mesa	O áudio é captado apenas pelo microfone dos auriculares. O áudio não é captado pelos Microfones de Mesa.
Microfone comum	Tanto os microfones comuns como o microfone dos auriculares captam áudio.
Microfone de mesa e microfone comum	Tanto os microfones comuns como o microfone dos auriculares captam áudio. Os Microfones de Mesa não captam áudio.

4 Tecla de alimentação

Liga e desliga a alimentação (Página 40).

5 LED de estado

Mostra o estado operacional da unidade (Página 27).

Unidade Principal (Parte Traseira)

KX-VC1600/KX-VC2000

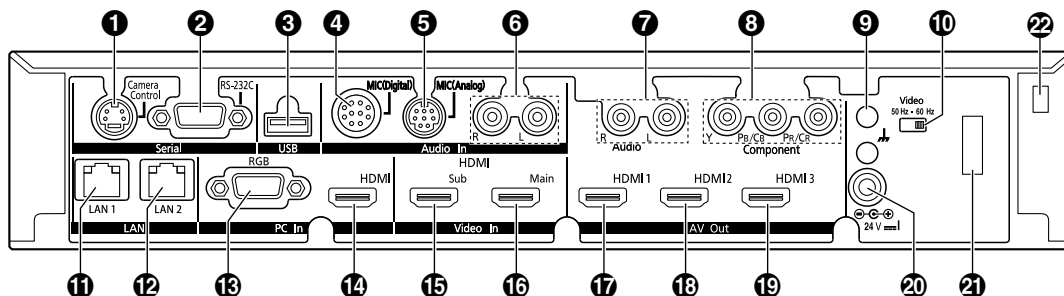

KX-VC1300

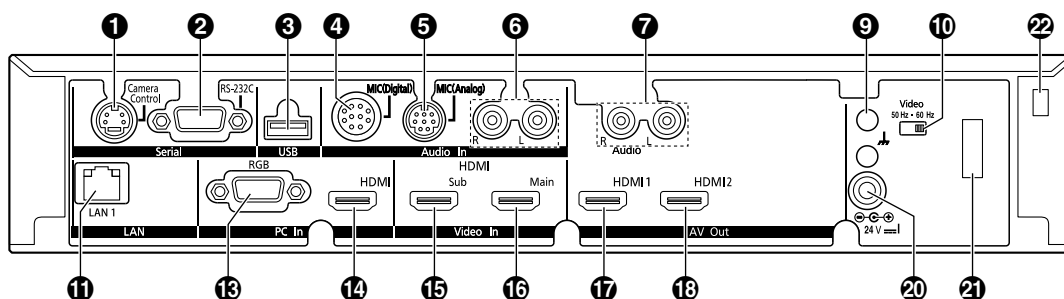

KX-VC1000

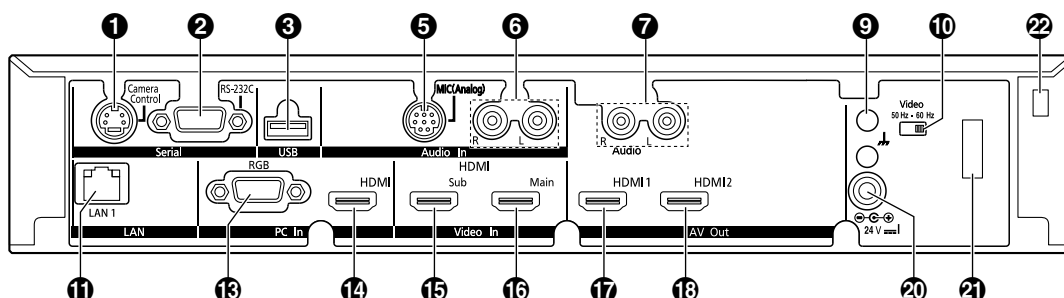

- 1 Terminal Camera Control (Terminal de Controlo da Câmara)**
Não utilizado.
- 2 Terminal RS-232C**
Normalmente não utilizado. Utilizado para ligar um computador para manutenção.
- 3 Conector USB (Página 173, Página 170, Página 199, Página 202)**
Utilizado para ligar um dispositivo de memória USB para guardar o registo de operações, guardar vídeos que tenham sido gravados, atualizar o software ou utilizado para o Modo do dispositivo USB.
- 4 Conector MIC (Digital) (Conector para Microfone Digital) (Exceto o KX-VC1000) (Página 30)**
Utilizado para ligar o Microfone de Mesa Digital (opcional) (Página 19).
- 5 Conector MIC (Analog) (Conector para Microfone Analógico) (Página 30)**
Utilizado para ligar o Microfone de Mesa Analógico (opcional) (Página 19).
- 6 Conector Audio In L/R (Conector E/D de Entrada de Áudio) (Página 31)**
Utilizado para ligar microfones comuns (não para o Microfone de Mesa).
- 7 Conector Audio Out L/R (Conector E/D de Saída de Áudio)**
Utilizado para ligar um amplificador ou um altifalante ativo (Página 35). Também utilizado para ligar os altifalantes de um visor sem ligação/entrada HDMI para saída de áudio (Página 36).

- 8 Terminal Component (Terminal de componentes) (KX-VC1600/KX-VC2000) (Página 36)**
Utilizado para se ligar ao visor com um cabo de vídeo por componentes.
- 9 Terminal de Terra Funcional**
Utilizado para se ligar a um cabo de ligação à terra quando existe muito ruído na ligação.
- 10 Botão de vídeo**
Utilizado para definir a frequência de vídeo da unidade. Define a frequência de vídeo da unidade para que seja a mesma do que o dispositivo conectado.
- 11 Conector LAN1 (Página 31)**
Ligue um cabo LAN.
- 12 Conector LAN2 (KX-VC1600/KX-VC2000) (Página 31)**
Ligue um cabo LAN (utilizado ao ligar com uma rede que não seja LAN1).
- 13 Terminal RGB (Página 34)**
Utilizado para ligar um computador para enviar ecrãs aos participantes.
- 14 Terminal HDMI (Página 34)**
Utilizado para ligar um computador para enviar ecrãs aos participantes.
- 15 Terminal de Câmara Sub (Terminal de Câmara de Sub-vídeo) (Página 34)**
Utilizado para ligar uma segunda câmara de sub-vídeo com um cabo HDMI para partilhar conteúdos de vídeo à parte da câmara de vídeo principal.
- 16 Terminal de Câmara Main (Terminal de Câmara Principal) (Página 30)**
Ligue a câmara de vídeo principal com um cabo HDMI.
- 17 Terminal HDMI1 (Página 30)**
Utilizado para se ligar ao visor com um cabo HDMI.
- 18 Terminal HDMI2 (Página 30)**
Utilizado para se ligar ao visor com um cabo HDMI. Para utilizar o terminal HDMI2 são necessárias as definições (Página 160). Quando utiliza o KX-VC1000, depois de usar uma chave de ativação para ativar o suporte HDMI Dual Monitor, retire o selo de proteção (Página 20).
- 19 Terminal HDMI3 (KX-VC1600/KX-VC2000) (Página 30)**
Utilizado para conectar o ecrã ou o gravador de vídeo com um cabo HDMI. Utilizado para alternar a imagem apresentada entre a sua imagem e o vídeo gravado.
- 20 Entrada de CC (Página 31)**
Ligue o cabo de CC do adaptador de CA.
- 21 Gancho**
Utilizado para evitar que o conector de entrada de CC se desligue.
- 22 Orifício para montagem do fio antirroubo**
Utilizado para colocar o fio de fixação antirroubo (disponível comercialmente).

Comando à Distância

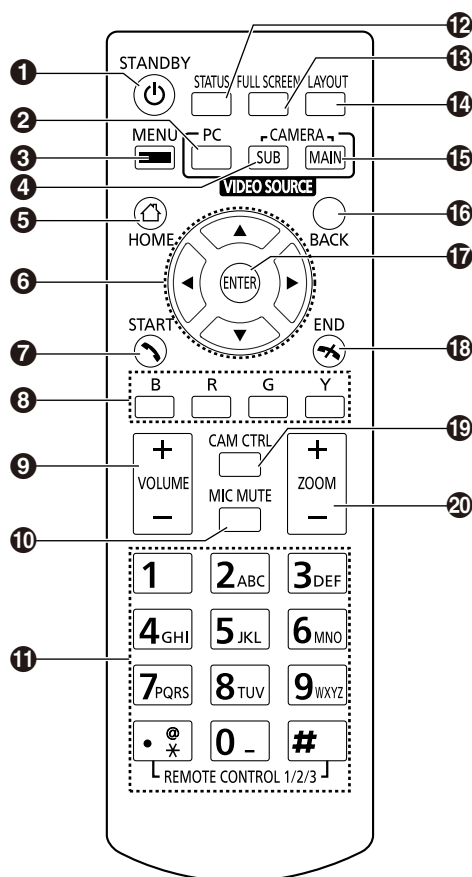

- 1 Prima para aceder ao modo de inatividade do ecrã (Página 27). A alimentação da unidade pode ser ligada/desligada, mantendo o botão premido (por 1 segundo). A alimentação da unidade principal não pode ser desligada durante a comunicação.
- 2 Prima para apresentar o ecrã do seu computador no seu visor e no visor do outro interlocutor durante uma chamada de videoconferência. Quando não está numa chamada de videoconferência, o ecrã do computador é apresentado apenas no seu visor (Página 94).
- 3 Prima para apresentar o ecrã Menu (Página 44).
- 4 Prima para apresentar as imagens da câmara de sub-vídeo no seu visor e no visor do outro interlocutor durante uma chamada de videoconferência. Quando não está numa chamada de videoconferência, as imagens da câmara de sub-vídeo são apresentadas apenas no seu visor (Página 94).
- 5 Prima para apresentar o ecrã Home (Página 41).
- 6 Prima para mover o cursor, controlar o PT (Panorama/Inclinação) da câmara de vídeo e seleccionar os itens.
- 7 Prima para realizar ou atender manualmente chamadas de videoconferência (Página 51, Página 65).
- 8 Prima para seleccionar a função atribuída a cada cor. As funções disponíveis são apresentadas na área de guia (Página 43).
- 9 Prima para ajustar o volume durante uma chamada de videoconferência. Prima [+] para aumentar e [-] para diminuir o volume (Página 90).
- 10 Prima para silenciar o microfone durante uma chamada de videoconferência de forma a que o outro interlocutor não possa ouvir a sua voz (Página 91).
- 11 Prima para marcar ou configurar definições quando é necessário introduzir dígitos/caracteres (Página 206).
- 12 Prima para apresentar o estado de ligação da rede e dos dispositivos periféricos (Página 109).

- 13 Prima para mostrar/ocultar a informação do ecrã, como, por exemplo, a área de guia, no ecrã Home o ecrã da chamada de videoconferência (Página 45).
- 14 Prima para alterar a disposição do ecrã durante uma chamada de videoconferência (Página 76).
- 15 Prima para regressar à câmara de vídeo principal depois de mostrar imagens a partir de um computador ou câmara de sub-vídeo (Página 94).
- 16 Prima para regressar ao ecrã anterior.
- 17 Prima para confirmar o item selecionado ou a informação introduzida.
- 18 Prima para terminar uma chamada de videoconferência.
- 19 Prima para apresentar o ecrã de controlo da câmara (Página 98).
- 20 Prima para controlar o zoom (aumentar e diminuir o zoom) da câmara de vídeo do seu lado ou do lado do interlocutor (Página 97).

Indicação LED

Os LED indicam o estado operacional da unidade, conforme se explica abaixo:

LED de Alimentação	LED de estado	Estado
Apagado	Apagado	<ul style="list-style-type: none"> Alimentação de CA: Desligada (Sem alimentação do adaptador de CA)
Luz vermelha acesa	Apagado	<ul style="list-style-type: none"> Alimentação CA: Ligada (Botão de alimentação: Apagado)
Verde intermitente	Azul intermitente	<ul style="list-style-type: none"> A iniciar
Vermelho intermitente	Apagado	<ul style="list-style-type: none"> Ocorreu erro de hardware.
Luz verde acesa	Azul intermitente	<ul style="list-style-type: none"> Estado de arranque Estado inativo
Luz verde acesa	Azul aceso	<ul style="list-style-type: none"> Numa chamada de videoconferência
Luz verde acesa	Amarelo aceso	<ul style="list-style-type: none"> Está a ser levada a cabo uma ação de auto-diagnóstico.
Luz verde acesa	Luz vermelha acesa	<ul style="list-style-type: none"> Ocorreu um erro. Está a ser levada a cabo uma tarefa de manutenção. Atualização de software em curso
Luz verde acesa	Vermelho intermitente	<ul style="list-style-type: none"> Ocorreu um erro grave.
Luz vermelha acesa	Vermelho intermitente	<ul style="list-style-type: none"> A ventoinha de arrefecimento da CPU parou (apenas o KX-VC2000).
Luz verde acesa	Apagado	<ul style="list-style-type: none"> No modo de inatividade do ecrã

Inatividade do Ecrã

Quando não existe transmissão de uma chamada de videoconferência e o comando à distância não é utilizado há mais de 10 minutos (predefinição) ou quando prime a tecla **[STANDBY]** do comando à distância, a unidade entra no modo de inatividade do ecrã. A saída de vídeo para o visor é suspensa e o LED de estado desliga-se. O modo de inatividade do ecrã termina quando o comando à distância é utilizado ou quando uma chamada de videoconferência é recebida.

Aviso

- Se o modo de inatividade do ecrã terminar e não existir qualquer imagem visível, verifique se as definições de poupança de energia do visor ou da câmara de vídeo estão ativadas. Consulte o manual de cada dispositivo para saber mais informações sobre as definições de poupança de energia.

Nota

- Pode alterar o período de tempo que a unidade demora a entrar no modo de inatividade do ecrã (Página 136).
- A unidade não entrará no modo de inatividade do ecrã enquanto apresentar o ecrã de um computador ou a imagem da câmara de sub-vídeo, mesmo que o comando à distância não seja utilizado durante um determinado período de tempo.
- Quando o comando à distância é utilizado e o modo de inatividade do ecrã termina, é apresentado o ecrã Home.
- Se for premida uma tecla no comando à distância para terminar o modo de inatividade do ecrã, a operação ativada por essa tecla não é realizada.
- Se o modo de inatividade do ecrã for iniciado durante a edição de informação na lista de contactos ou em outro ecrã, serão perdidas todas as alterações não guardadas.
- São precisos aproximadamente 7 segundos para regressar do modo de inatividade do ecrã. (O período de tempo pode variar dependendo do tipo de visor que está a utilizar.)
- A unidade não entrará no modo de inatividade do ecrã durante a gravação USB e o Modo do dispositivo USB.

Ligação e Preparação

Ligação de Dispositivos e da Rede

Além da unidade, necessitará de uma câmara de vídeo, um visor, um microfone (Microfone de Mesa ou microfone comum) e cabos de ligação para comunicação visual.

Além do Microfone de Mesa, os outros dispositivos têm de cumprir as seguintes condições:

Dispositivo	Condição
Câmara de Vídeo	Saída HDMI necessária (resolução: 1080p/1080i/720p)
Visor ^{*1}	Entrada HDMI/componente necessária Certifique-se de que as frequências de vídeo da unidade e do visor correspondem.
Microfone comum	Saída do nível de linha necessária (no caso da saída de nível do microfone, também é necessário o amplificador do microfone)

^{*1} Se os visores estão ligado com os terminais HDMI e Componente, conecte-se a visores com a mesma resolução (Página 161).

Cabos

Prepare os seguintes cabos comercialmente disponíveis:

Cabo HDMI:

Categoria 2 (alta velocidade) recomendada

Nota

- Utilize cabos com o logótipo HDMI (cabos HDMI certificados) para a ligação HDMI. A utilização de cabos não certificados pode afetar negativamente o funcionamento. Utilize cabos HDMI com conectores seguros.

Cabo LAN:

1000BASE-T/100BASE-TX/10BASE-T (Full Duplex)
Categoria 5 ou superior

Cabo VGA (para ligação do computador quando se utiliza a fonte de vídeo secundária):

15 pinos mini D-Sub

Nota

- Certifique-se de que os cabos correspondem às tomadas da unidade e do computador.

Cabo de pinos estéreo (para ligar um microfone comum/amplificador/altifalante ativo/visor [sem ligação/entrada HDMI e com altifalantes]):

Cabo RCA

Ambiente de Rede

Quando utilizar a unidade na Internet, é necessário uma ligação de banda larga.

Ligar a Unidade

Esta secção descreve a forma como se deve ligar a câmara de vídeo principal, o visor, o microfone, o cabo LAN, o adaptador de CA e o cabo de alimentação.

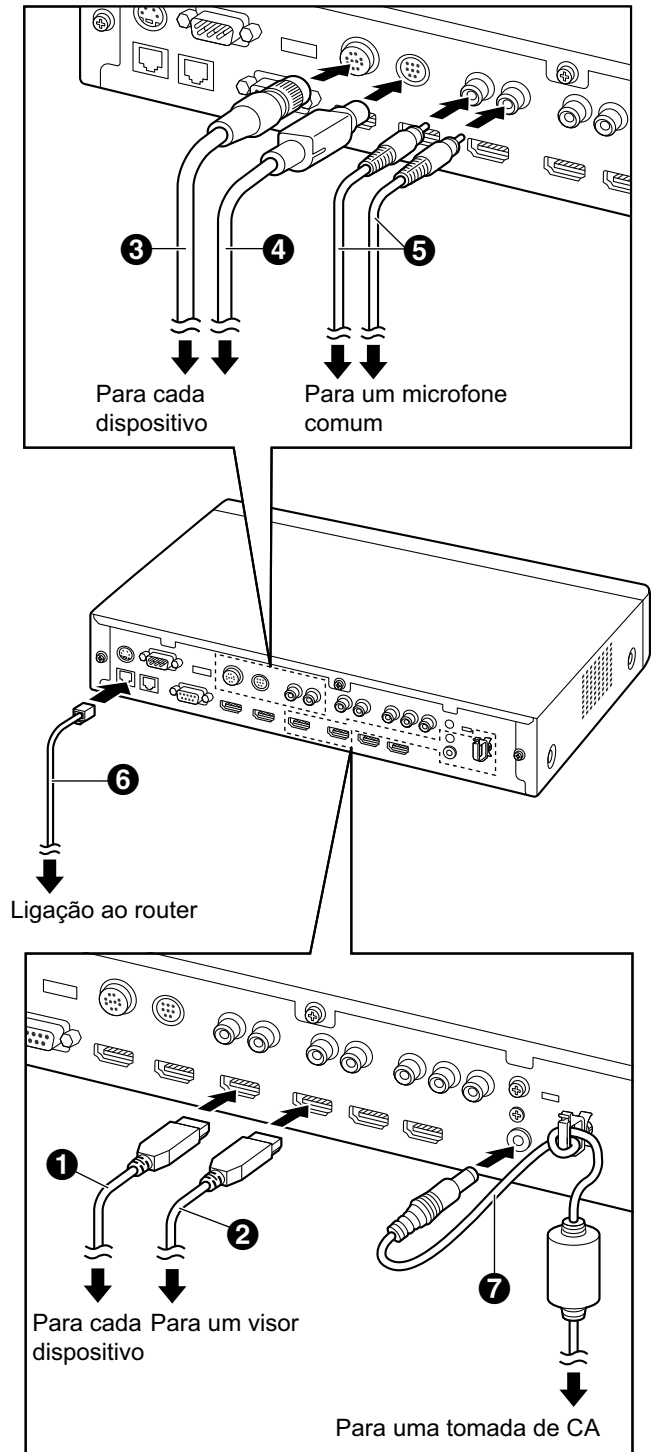

Aviso

- Utilize apenas o cabo de alimentação incluído.

Nota

- Certifique-se de que lê os manuais de instruções de todos os dispositivos que deseja ligar.
1. Ligue a câmara de vídeo principal.
 - Ligue a câmara de vídeo principal ao terminal da Câmara Main na parte traseira da unidade utilizando um cabo HDMI (1).
 2. Ligue o visor.
 - Ligue o visor ao terminal HDMI 1-3 na parte traseira da unidade utilizando um cabo HDMI (2).

Nota

- O terminal HDMI3 na traseira da unidade é alternado entre a saída da sua própria imagem e das imagens gravadas. Durante a gravação, conecte o dispositivo de gravação ao terminal HDMI3 e defina a saída ao da gravação (Página 161).
- Se o seu visor não for compatível com HDMI, utilize um cabo por componentes. Como os sinais de som não são transmitidos quando utiliza um cabo por componentes, ligue um amplificador/altifalante ativo ou utilize os altifalantes do visor.
- Se o modo "game" pode ser seleccionado nas definições do ecrã, defina o modo "game", pode melhorar o atraso de voz.

3. Ligue um microfone.

Microfone de Mesa Digital (opcional)

Ligue o Microfone de Mesa Digital ao conector para MIC (Digital) na parte traseira da unidade utilizando o cabo proprietário (3).

- Utilize apenas o cabo incluído.
- Pressione e gire o conector do cabo proprietário até fazer clique. Se o conector não fizer clique, tente reconectar o cabo com a parte superior e inferior do conector invertido.

Microfone de Mesa Analógico (opcional)

Ligue o Microfone de Mesa Analógico ao conector para MIC (Analog) na parte traseira da unidade utilizando o cabo proprietário (4).

- Utilize apenas o cabo incluído.

- Certifique-se de que a seta que se encontra no conector do cabo proprietário está virada para cima quando insere o cabo. Quando desliga o cabo, agarre o conector com firmeza e retire-o.

Microfone comum

Ligue o microfone ao conector Audio In L/R na parte traseira da unidade utilizando o cabo de pinos estéreo (6) depois de amplificar o sinal de acordo com o nível de linha, utilizando um dispositivo tal como um amplificador de microfone.

- Ligue corretamente o microfone, conforme explicado de seguida:
 - Canal esquerdo → L
 - Canal direito → R

Nota

- Quando ligar um Microfone de Mesa e um microfone comum, ambos os microfones podem ser utilizados em simultâneo.
- Quando ligar um par de auriculares, consulte "Ligação para auriculares (Página 34)".

4. Ligue à rede.

- Ligue um hub/router ao conector LAN na parte traseira da unidade utilizando um cabo LAN de categoria 5 ou superior (6).

Nota

- Ajuste o concentrador/router para o modo de Negociação Automática.
- Não ligue a um concentrador/router definido para Half Duplex.
- Para saber mais detalhes sobre routers e DCE, consulte a documentação de cada dispositivo.

5. Ligue o cabo de alimentação ao adaptador de CA.

- Utilize apenas o cabo de alimentação incluído com a unidade.

6. Insira o cabo de CC do adaptador de CA (7) ao terminal de Entrada de CC na parte traseira da unidade.

- Utilize apenas o adaptador de CA incluído com a unidade.
- Enrole o cabo de CC em volta do gancho para evitar que seja desconectado.

7. Ligue o cabo de alimentação à tomada elétrica.

- Escolha uma tomada adequada para a conexão/desconexão.

Exemplos de Disposições do Sistema

Visor e Câmara de Vídeo Principal

Coloque o visor e a câmara de vídeo principal no mesmo lado da sala.

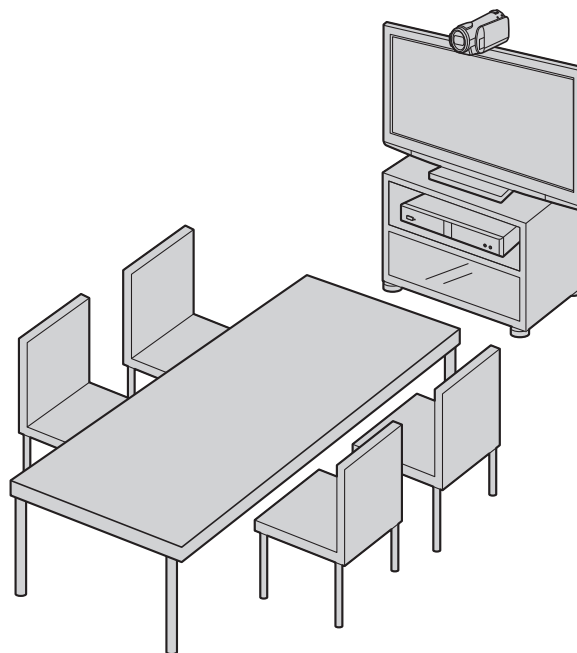

Nota

- Se utilizar altifalantes, consulte "Ligação do Amplificador/Altifalante Ativo" (Página 35).

Microfones de Mesa Digitais

Podem ser ligados até 4 Microfones de Mesa Digitais em série. Não existem terminais separados para entrada e saída nos Microfones de Mesa.

Da mesma forma, um Microfone de Mesa Analógico e os microfones comuns podem ser utilizados em simultâneo.

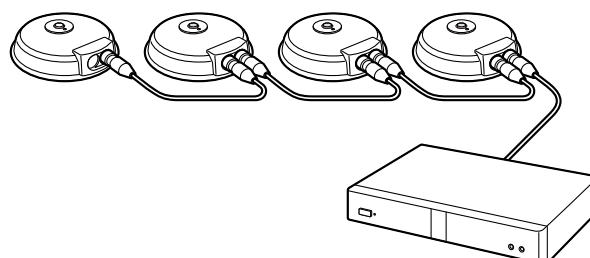

Nota

- Certifique-se de que os microfones são colocados a, pelo menos, 1 m (3,3 pés) do visor e dos altifalantes.

Preparação

- Não ligue mais do que 4 Microfones de Mesa Digitais. Se o fizer, fará com que todos os Microfones de Mesa Digitais deixem de funcionar. Se um Microfone de Mesa Analógico também estiver ligado, toda a entrada de áudio proveniente do Microfone de Mesa Analógico também deixará de funcionar.
- Se ambas as condições forem cumpridas, a saída enviada ao outro interlocutor será em estéreo; caso contrário, é mono:
 - A banda larga é superior a aproximadamente 1,8 Mbps numa chamada de videoconferência com 2 interlocutores com a Unidade de Comunicações Video HD.
 - A posição MIC é definida automaticamente ou manualmente para receber um som em estéreo.
- Se estiver ligado um par de auriculares, o áudio proveniente do microfone dos auriculares tem prioridade e o áudio proveniente dos Microfones de Mesa Digitais deixa de ser captado.

A gama de cada microfone (o raio do círculo com um microfone no centro) varia de acordo com o nível de ruído ambiental e o número de microfones a serem utilizados. Coloque convenientemente os microfones, de acordo com a tabela seguinte.

Nível de ruído/Microfone	Sala silenciosa (40 dBspIA)	Sala normal (45 dBspIA)	Sala ruidosa (50 dBspIA)
1	aprox. 3 m (aprox. 9,8 pés)	aprox. 2,2 m (aprox. 7,2 pés)	aprox. 1,2 m (aprox. 3,9 pés)
2	aprox. 2,8 m (aprox. 9,2 pés)	aprox. 1,5 m (aprox. 4,9 pés)	aprox. 1 m (aprox. 3,3 pés)
3	aprox. 2,3 m (aprox. 7,5 pés)	aprox. 1,3 m (aprox. 4,3 pés)	—
4	aprox. 2 m (aprox. 6,5 pés)	aprox. 1,1 m (aprox. 3,6 pés)	—

Exemplos de disposição (uma sala normal) (o círculo cinzento indica a gama do microfone):

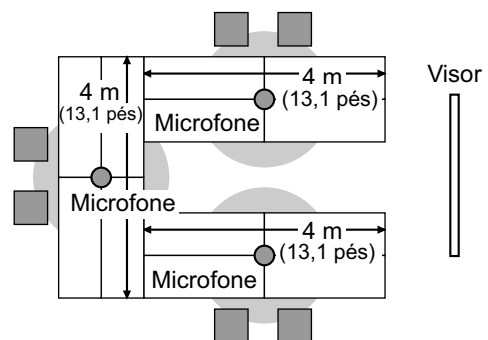
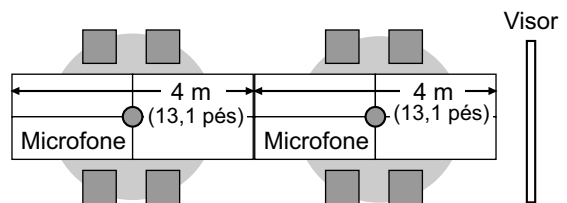
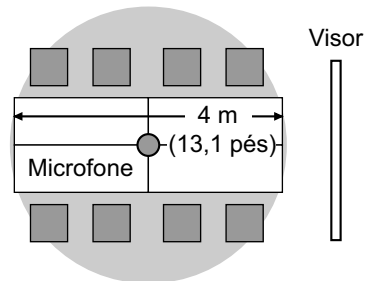

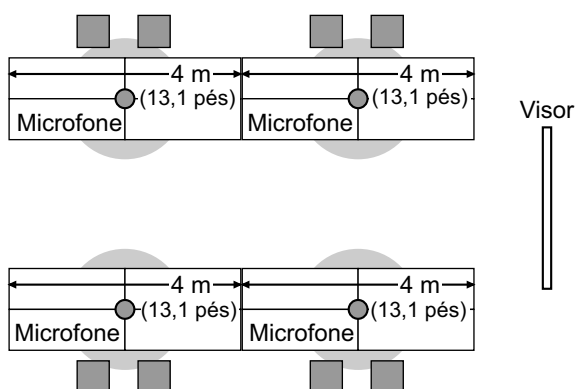

Microfones de mesa analógicos

Pode ligar 1 Microfone de Mesa Analógico. Juntamente com os Microfones de Mesa Digitais, pode conectar até 5 microfones de mesa.

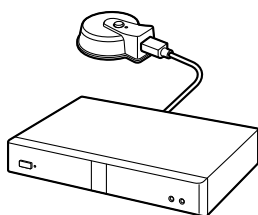

Nota

- Certifique-se de que o microfone é colocado a, pelo menos, 1 m (3,3 pés) do visor e dos altifalantes.
- Certifique-se de que o microfone é colocado com o seu conector virado para o visor.
- Se ambas as condições forem cumpridas, a saída enviada ao outro interlocutor será em estéreo; caso contrário, é mono:
 - A banda larga é superior a aproximadamente 1,8 Mbps numa chamada de videoconferência com 2 interlocutores com a Unidade de Comunicações Video HD.
 - Não está a utilizar os Microfones de Mesa Digitais e um Microfone de Mesa Analógica em conjunto.
- Se estiver ligado um par de auriculares, o áudio proveniente do microfone dos auriculares tem prioridade e o áudio proveniente dos Microfones de Mesa Analógicos deixa de ser captado.

A gama do microfone (o raio do círculo com um microfone no centro) varia de acordo com o nível de

ruído ambiental. Coloque convenientemente o microfone, de acordo com a tabela seguinte.

Nível de ruído/Microfone	Uma sala silenciosa (40 dBsplA)	Uma sala normal (45 dBsplA)	Uma sala ruidosa (50 dBsplA)
1	aprox. 2 m (aprox. 6,5 pés)	aprox. 1,5 m (aprox. 4,9 pés)	aprox. 1 m (aprox. 3,3 pés)

Ligação para auriculares

Pode ligar um par de auriculares ao conector de auriculares na parte frontal da unidade.

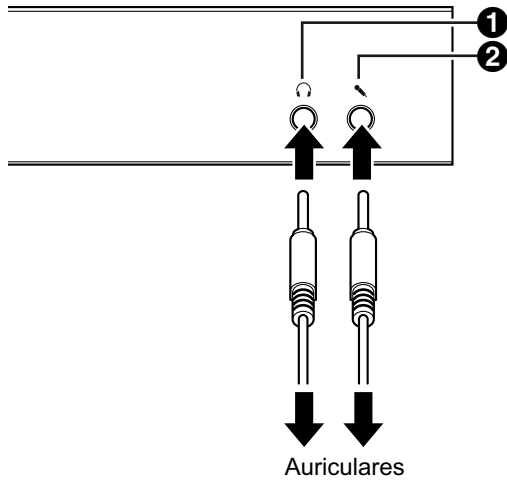

Nota

- Verifique o conector dos auriculares (1) e o conector do microfone (2) e, de seguida, ligue os auriculares.
- Se estiver ligado um Microfone de Mesa e um par de auriculares ao mesmo tempo, o áudio proveniente do microfone dos auriculares tem prioridade e o áudio proveniente dos Microfones de Mesa deixa de ser captado.
- Se estiver ligado um microfone comum e um par de auriculares ao mesmo tempo, o áudio de ambas as fontes é captado.
- Se estiver ligado um par de auriculares, o áudio não será reproduzido através do visor ou dos altifalantes.
- Ao utilizar HDMI3 como um terminal de gravação vídeo/áudio, o áudio será emitido mesmo quando os auriculares estão ligados. (KX-VC1600/KX-VC2000)
- Apenas para mini-fichas de estéreo condutor 3.

Ligação da Câmara de Sub-vídeo

Esta secção descreve como ligar uma câmara de sub-vídeo. Pode transmitir imagens tiradas com a câmara de sub-vídeo para todos os interlocutores.

1. Ligue a câmara de sub-vídeo.

- Ligue a câmara de sub-vídeo ao terminal da Câmara Principal na parte traseira da unidade utilizando um cabo HDMI.

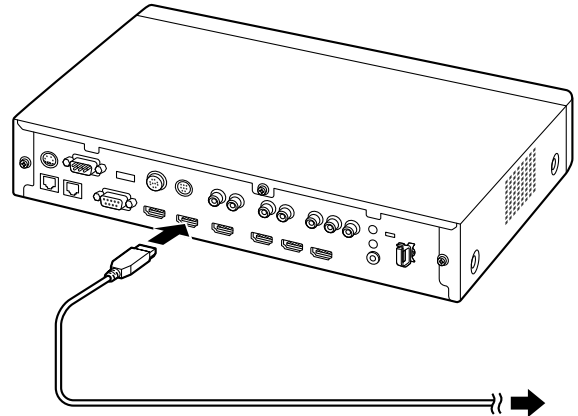

Nota

- Pode ligar/desligar a câmara de sub-vídeo durante uma chamada de videoconferência.

Ligação do Computador

Esta secção descreve como ligar um computador. Ligar um computador permite-lhe mostrar as imagens do ecrã do computador no visor e transmiti-las a outros interlocutores.

Pode transmitir as imagens do computador para todos os interlocutores.

1. Ligue o computador.

- Ligue o computador ao terminal HDMI na parte traseira da unidade utilizando um cabo HDMI.

- Para computadores sem portas HDMI, ligue o computador ao terminal RGB na parte traseira da unidade utilizando um cabo VGA.

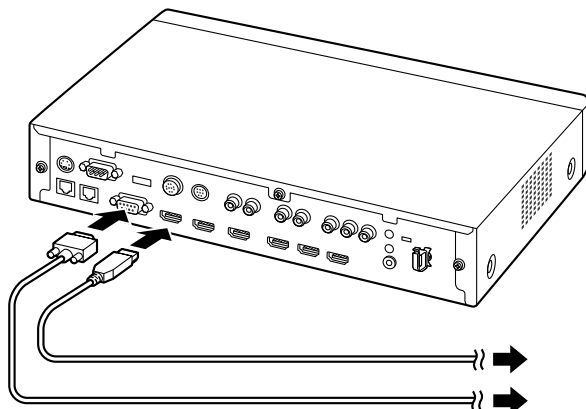

Nota

- Pode ligar/desligar o computador durante uma chamada de videoconferência.
- É necessária uma das seguintes resoluções para transmitir imagens de computador: VGA (640 × 480), SVGA (800 × 600), XGA (1024 × 768), HD (1280 × 720), WXGA (1280 × 768, 1280 × 800), SXGA (1280 × 1024), FWXGA (1360 × 768, 1366 × 768), WXGA+ (1440 × 900), WXGA++ (1600 × 900), UXGA (1600 × 1200), WSXGA+ (1680 × 1050), Full-HD (1920 × 1080).
- Se ambos os cabos HDMI e VGA estiverem conectados à unidade, será apresentada a imagem do computador conectado utilizando um cabo HDMI.

Ligação do Amplificador/Altifalante Ativo

Esta secção descreve a forma como deve ligar um amplificador/altifalante ativo.

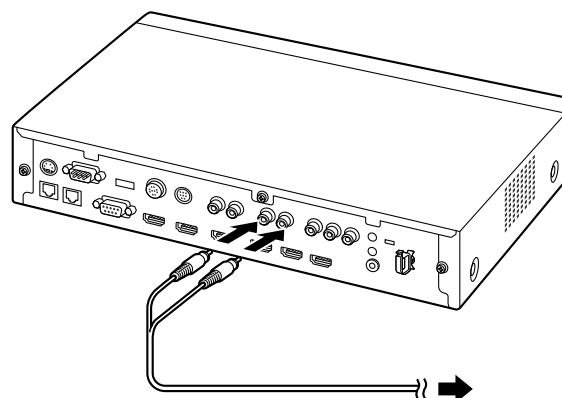

- Ligue o amplificador/altifalante ativo ao conector Audio Out L/R na parte traseira da unidade utilizando um cabo de pinos estéreo.

Nota

- Ligue corretamente o amplificador/altifalante ativo, conforme explicado de seguida:
 - Canal esquerdo → L
 - Canal direito → R
- Para saber mais detalhes sobre o amplificador ou altifalante ativo, consulte a documentação do dispositivo correspondente.

Exemplo de disposição:

Coloque os altifalantes em qualquer lado do visor, conforme demonstrado abaixo:

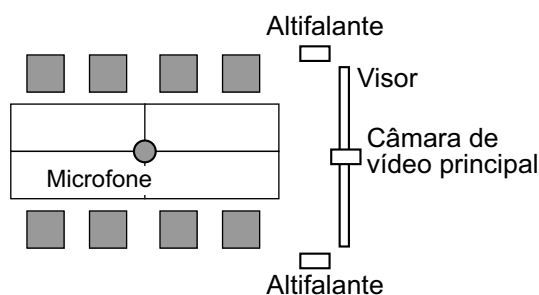

Aviso

- Coloque os altifalantes em qualquer lado do visor. Se colocar o visor na parte frontal da sala e os altifalantes na parte traseira, a direção

Preparação

espacial esquerda/direita do microfone pode ser invertida e a orientação da imagem e o som não corresponderão no lado do outro interlocutor.

Ligar o Visor com um Cabo por Componentes

Se o seu visor não dispuser de um terminal HDMI, utilize um cabo por componentes para a ligação.

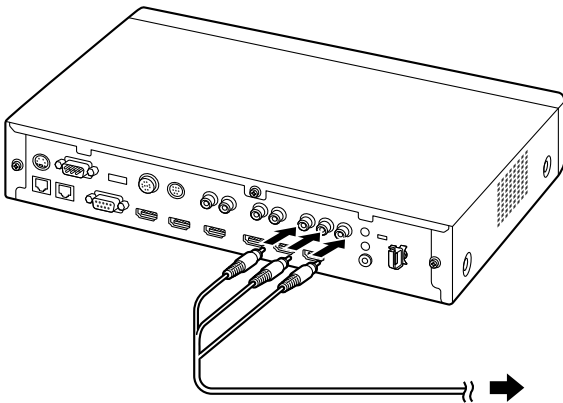

1. Ligue o visor ao terminal Componente na parte traseira da unidade utilizando um cabo por componentes.

Nota

- Para utilizar os altifalantes do visor no áudio de saída, ligue o visor ao conector Audio Out L/R (Página 23) na parte traseira da unidade utilizando um cabo de pinos estéreo.
- Se os visores estão ligados com os terminais HDMI e Componente, conecte-se a visores com a mesma resolução.

Exemplo de configuração de rede

Diagrama (quando se utiliza o Internet/KX-VC Series NAT Traversal Service)
Compatível com LAN1

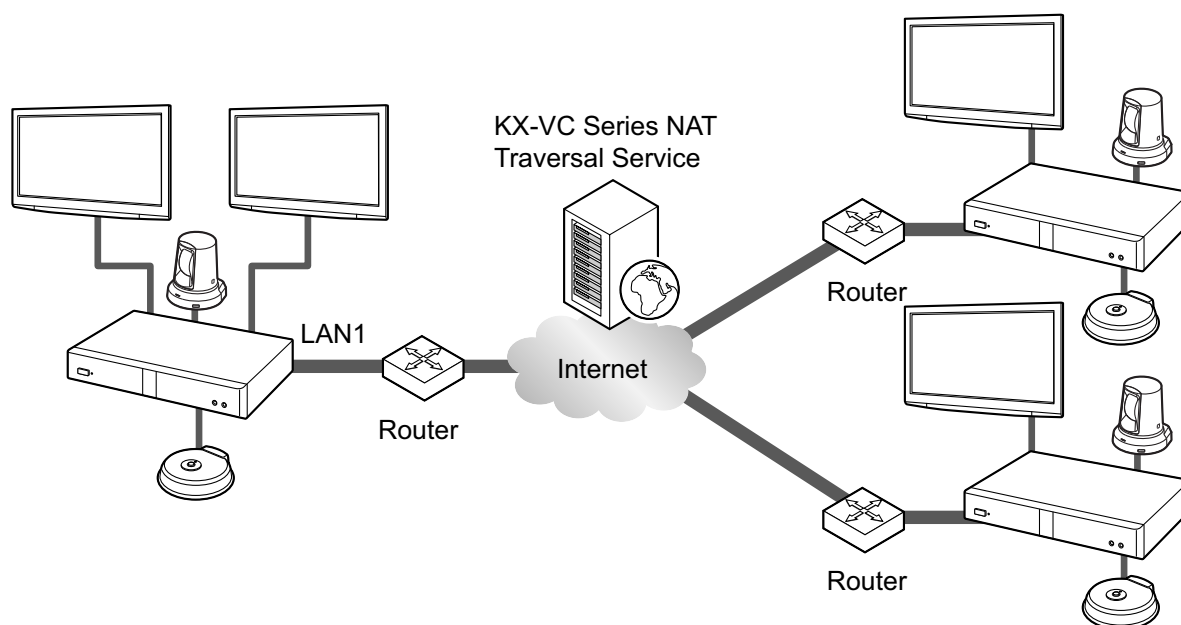

**Diagrama (quando se utiliza o Intranet/KX-VC Series NAT Traversal Service)
Compatível com LAN1 e LAN2 (KX-VC1600/KX-VC2000)**

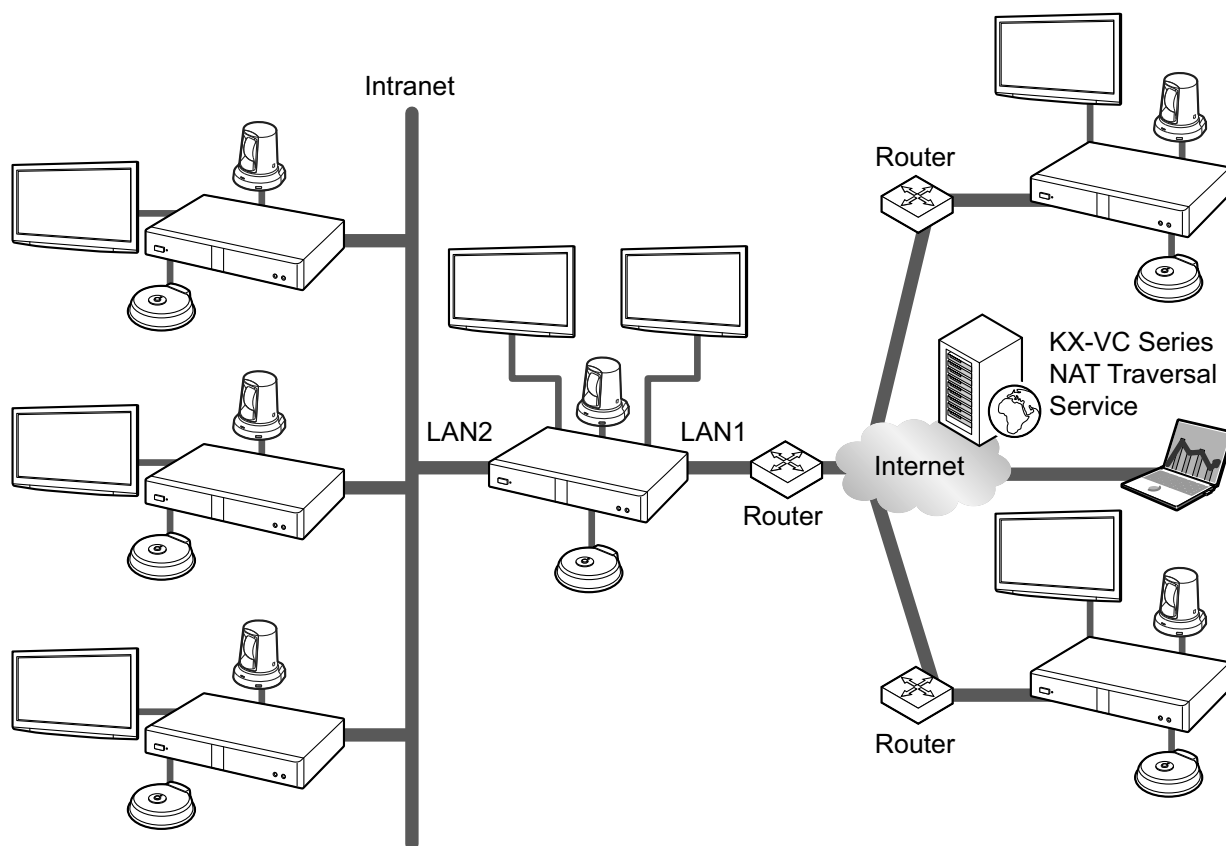

Nota

Quando se utiliza uma rede dual (LAN1 e LAN2)

- Utilize LAN1 quando utiliza o KX-VC Series NAT Traversal Service.
- O gateway predefinido é LAN1.
- NAT ou DHCP podem apenas ser utilizados com LAN1.

Preparar o Comando à Distância

Inserir Pilhas

1. Abra a tampa.

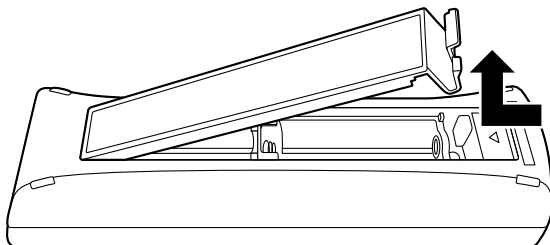

2. Insira as pilhas (secas R6/LR6 [AA]^{*1}), com o polo negativo primeiro, e feche a tampa.

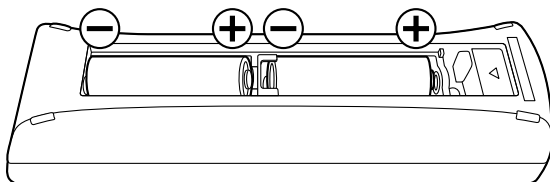

^{*1} Pilhas secas R6 [AA]: KX-VC1000/KX-VC1300/KX-VC1600/KX-VC2000/KX-VC1300A/KX-VC1600A
Pilhas secas LR6 [AA]: KX-VC1000SX/KX-VC1300SX/KX-VC1600SX/KX-VC2000SX

Ligar/desligar a Alimentação

Nota

- Certifique-se de que a alimentação dos dispositivos periféricos (isto é, visor, câmara de vídeo principal) está ligada.
 - Quando liga a alimentação pela primeira vez, são apresentadas as Definições Iniciais (Página 48).
 - Se a alimentação for desligada através do adaptador de CA no momento em que o LED de Alimentação está verde, quando o adaptador de CA for novamente inserido e for fornecida alimentação, o estado irá regressar ao mesmo quando a alimentação estava ligada (LED de Alimentação verde).
 - A alimentação pode ser ligada ou desligada automaticamente (Página 166).
- 1 Prima a tecla de alimentação na frente da unidade ou no comando à distância durante mais de 1 segundo. (Pode ligar e desligar a unidade com qualquer uma das duas.)
- Com a alimentação ligada, o LED de alimentação verde fica intermitente. Em seguida, o LED de alimentação verde fica fixo, o LED de estado azul fica intermitente lentamente e o ecrã Home é apresentado.

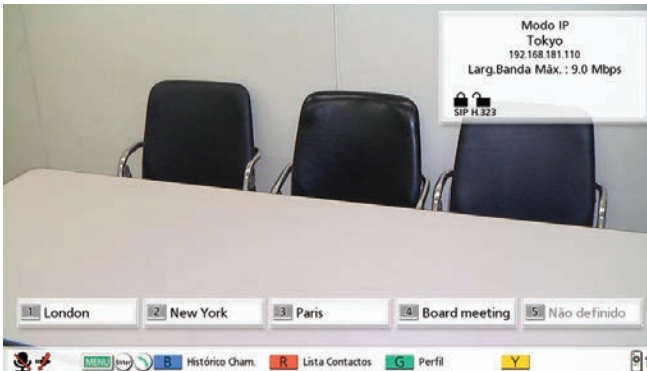
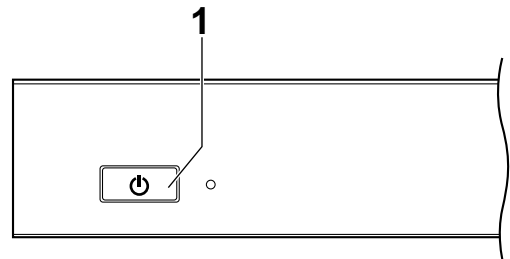

- Quando a alimentação é desligada, o LED de Alimentação fica vermelho.

Apresentação de Ecrãs

Ecrã Home (Ecrã Inativo)

É apresentado quando a alimentação é ligada. Também é apresentado quando prime a tecla **[HOME]** no comando à distância.

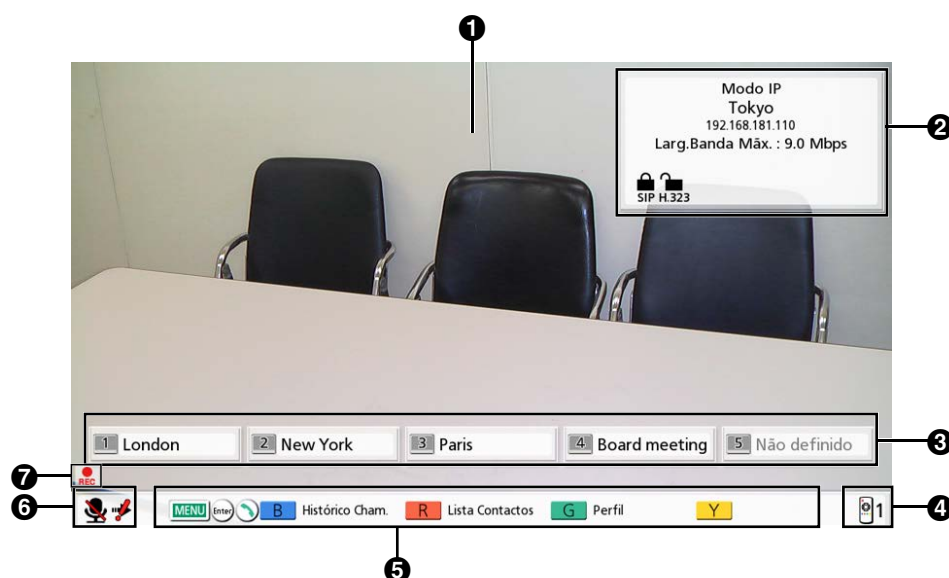

1 Imagem da Câmara de Vídeo Principal

Apresenta o vídeo da câmara de vídeo principal.

2 Informação da Unidade

As informações apresentadas diferem dependendo do modo de ligação selecionado (Página 152).

Modo IP: O modo de ligação, o nome do sítio local, o nome de utilizador SIP (se utilizar um servidor SIP)/ extensão H.323, o nome H.323 (se utilizar uma gatekeeper), o endereço de IP LAN1, o endereço de IP LAN2 (KX-VC1600/KX-VC2000), a largura de banda máxima, os ícones de indicação de estado de encriptação, o ícone de indicação de estado NAT Estático (se utilizar a função NAT Estático), o ícone de visualização de câmara local do sítio MCU, o ícone de suspensão de perfil e o ícone de chamada recebida de chamador não registado.

Modo NAT Traversal: O modo de ligação, o nome do sítio local, o ID de terminal, a largura de banda máxima, os ícones de indicação de estado de encriptação, o ícone de visualização de câmara local do sítio MCU, o ícone de suspensão de perfil e o ícone de chamada recebida de chamador não registado.







Modo IP/NAT Traversal: O modo de ligação, o nome do sítio local, o ID de terminal, o endereço de IP LAN1, o endereço de IP LAN2 (KX-VC1600/KX-VC2000), a largura de banda máxima, os ícones de indicação de estado de encriptação, o ícone de indicação de estado NAT Estático (se utilizar a função NAT Estático), o ícone de visualização de câmara local do sítio MCU, o ícone de suspensão de perfil e o ícone de chamada recebida de chamador não registado.

Nota

- Ao selecionar um sítio local (Página 121), são apresentadas as informações do sítio local selecionado. O nome do dispositivo definido do sítio local é apresentado. As informações apresentadas diferem dependendo do modo de ligação do sítio local.
- Se o nome do sítio local, o nome de utilizador SIP, extensão H.323 ou nome H.323 é demasiadamente comprido para ser exibido, será encurtado e terminado com "...".

Ícones de Indicação de Estado de Encriptação

O estado das definições de encriptação para SIP/H.323/Transversal NAT é indicado por ícones. O ícone altera-se da seguinte forma:

Ícone	Estado das Configurações
	Ao utilizar o modo IP: "SIP" é configurado para "ON" e "Encriptação (SIP)" é configurado para "ON" . Ao utilizar o modo transversal NAT ou o modo transversal IP/NAT: "Encriptação (SIP)" está definido para "ON" .
	Ao utilizar o modo IP: "SIP" é configurado para "ON" e "Encriptação (SIP)" é configurado para "OFF" . Ao utilizar o modo Transversal NAT ou o modo Transversal IP/NAT: "Encriptação (SIP)" está configurado para "OFF" .
	"H.323" é configurado para "ON" e "Encriptação (H.323)" é configurado para "Melhor Esforço" .
	"H.323" é configurado para "ON" e "Encriptação (H.323)" é configurado para "ON" .
	"H.323" é configurado para "ON" e "Encriptação (H.323)" é configurado para "OFF" .
	Ao utilizar o modo NAT Transversal ou o modo IP/NAT Transversal: "Encriptação (NAT Transversal)" está configurado para "ON" .
	Ao utilizar o modo Transversal NAT ou o modo Transversal IP/NAT: "Encriptação (NAT Transversal)" está configurado para "OFF" .

Ícone de indicação do estado NAT estático

Ícone	Estado das Configurações
	Ao utilizar o modo IP, "NAT estática" está configurado como "ON" .

Ícone de Visualização da Câmara Local

Ícone	Estado das Configurações
	"Visualização da Câmara Local" é definido como "OFF" .

Ícone de suspensão de perfil

Ícone	Estado das Configurações
	Está definida a suspensão de perfil (página 119).

Ícone de Recebida chamador não registad.

Ícone	Estado das Configurações
	A opção " Recebida chamador não registad. " está definida como " OFF " (página 157).

③ Grupo/Site

Apresenta o nome/nome de grupo atribuído ao número de Ligação de Um Só Toque de 1 a 5. Se o nome for demasiado longo, será encurtado e terminará com "...".

④ ID do Comando à Distância



Apresenta a ID (identificação) do Comando à Distância da unidade, se definida (Página 139).

⑤ Tecla de atalho

Mostra as teclas de atalho para aceder às definições do sistema (Página 167).

⑥ Indicação do Estado

O estado da unidade é indicado pelos ícones.

Ícone	Estado
	O microfone está silenciado.
	<p>Erro de rede, do servidor (qualquer tipo) ou de ligação periférica (sem ligação, erro do dispositivo, etc.).</p> <p>Nota</p> <ul style="list-style-type: none"> Se não existirem ligações ou se existir um erro do dispositivo em outros dispositivos tais como o cabo LAN, o ícone será apresentado.

Nota

- Se definir "**Ativar MENU Home**" para "**OFF**" no menu do administrador, pode ocultar **②③④⑤** (Página 165). Quando estiverem ocultos, pode voltar a apresentá-los premindo **[FULL SCREEN]** no comando à distância.

⑦ Área de apresentação dos ícones

O estado da unidade é indicado pelos ícones.

Ícone	Estado
	Apresentado quando estiver a gravar (Página 87, Página 142).

Ecrã Menu (Ecrã Inativo)

Apresentado quando se prime **[MENU]** no comando à distância. Apresenta as operações que pode realizar e as definições que pode modificar.

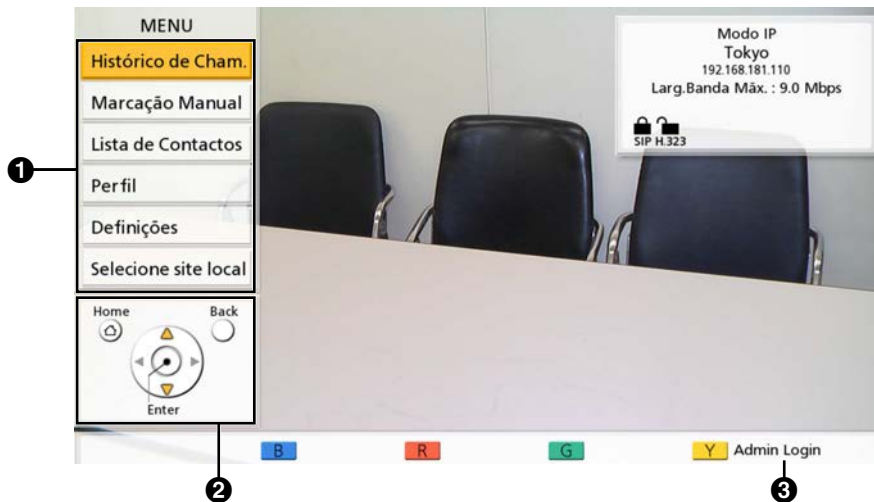

❶ Lista de Menus

Apresenta as várias funções que pode utilizar e as definições que pode alterar.

❷ Guia

Apresenta as operações que pode realizar com o comando à distância quando utiliza funções ou altera definições.

❸ Início de sessão

Prima **[Y]** para apresentar o ecrã de início de sessão do administrador e efetuar definições do administrador. Dependendo das definições, "Admin Login" pode estar oculta e **[Y]** desativada (página 165).

Ecrã de Chamada de Videoconferência



1 Informação do outro interlocutor

Aquando da utilização de modo IP:

Quando registado na lista de contactos: é apresentado o nome/endereço de IP do outro interlocutor.

Quando não registado na lista de contactos: é apresentado o endereço IP do outro interlocutor, o SIP-URI (nome do utilizador SIP@nome de domínio SIP), o nome do computador (por exemplo, hdvc.example.com), extensão H.323, nome H.323, o número da sala de conferência da MCU@endereço IP ou o nome do utilizador SIP da MCU@endereço IP. Se o outro interlocutor utilizar o mesmo domínio SIP que o seu, apenas será apresentado o nome do utilizador SIP e não o SIP-URI.

Aquando da utilização do modo NAT Traversal:

- Quando registado na lista de contactos: é apresentado o nome/número de ligação do outro interlocutor.
- Quando não registado na lista de contactos: é apresentado o número de ligação do outro interlocutor.

2 Imagem de Vídeo

Apresenta o vídeo do outro interlocutor, o seu próprio vídeo ou o vídeo da entrada de vídeo secundária, tais como o visor de um computador ou uma câmara de sub-vídeo.

3 Sub-ecrã

Dependendo da disposição do ecrã, o seu próprio vídeo ou o vídeo do outro interlocutor é apresentado aqui.

4 Duração

Apresenta a duração da chamada de videoconferência atual.

Nota

- É apresentado 99h59m para a duração mesmo que a extensão da chamada de videoconferência exceda 100 horas.

5 Guia

Apresenta as operações que pode realizar com o comando à distância.

6 Área de apresentação dos ícones

Indicação do Estado da Rede

O número de barras no ícone indica os diferentes níveis de congestionamento da rede.

O ícone altera-se da seguinte forma:

0 barras (): a rede está muito congestionada ou a largura de banda é insuficiente no ponto de ligação.

1 barra (): a rede está congestionada.

2 barras (): a rede está ligeiramente congestionada.

3 barras (): a rede não está congestionada.

Nota

- Se o ícone apresentar sempre apenas 0–1 barra(s), contacte o seu administrador de rede.
- Durante chamadas de videoconferência com múltiplos interlocutores, o ícone é apresentado no ecrã de cada sítio mas não na sua própria imagem.
- Pode decidir se deseja apresentar o ícone. Esta definição afeta todas as imagens apresentadas (excluindo a sua própria imagem) (Página 132). Por exemplo, se a exibição do ícone estiver ativada, o ícone será apresentado na imagem de todos os outros interlocutores mas não na sua própria imagem. No entanto, se a exibição do ícone tiver sido desativada, o ícone não será apresentado em nenhuma imagem. Independentemente das definições de apresentação do ícone, este não é apresentado enquanto o ecrã de alimentação de vídeo/computador combinado está a ser apresentado.

Outra indicação de áudio do sítio ()

Apresentado no Sítio Principal quando "**Áudio do outro site**" está configurado para "**Mudo**" durante a chamada de videoconferência de interlocutores múltiplas utilizando do MCU integrado (Página 86, Página 115).

Indicação de marcação ()

Apresentado quando uma chamada está a chegar a outro sítio, como quando um sítio é adicionado durante uma chamada ou quando uma chamada é feita (Página 69).

Indicação do Modo de Apresentação ()

Apresentado para o local principal em chamadas de videoconferência com ligações múltiplas que utilizam uma MCU interna quando o modo da MCU é o Modo de Apresentação (Página 82, Página 115, Página 133).

Ícone de gravação ()

Apresentado quando estiver a gravar (Página 87, Página 142).

7 Indicação do Estado

O estado da unidade é indicado pelos ícones (Página 43).

Nota

- Se premir **[FULL SCREEN]** no comando à distância, ocultará ou mostrará a informação do outro interlocutor, a duração, a área de apresentação dos ícones^{*1} e os visores de guia.
- Se, durante uma chamada, aparecer uma linha preta à esquerda de um sítio na caixa de diálogo de seleção do sítio, isso significa que o sítio dispõe da menor largura de banda. Se existirem dois tipos de grupos de comunicação devido à "**Seleção Banda Secundária**" (Página 136), é apresentada uma linha preta no sítio com a menor largura de banda para cada grupo.
Exemplo: quando Paris dispõe de menor largura de banda

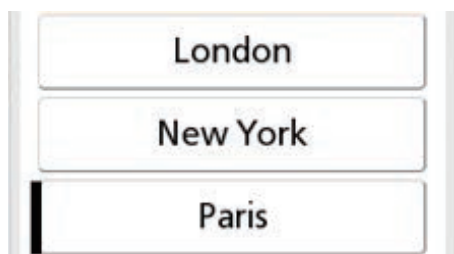

^{*1} Se os ícones da área de apresentação dos ícones tiverem sido definidos para não serem apresentados, premir **[FULL SCREEN]** não fará aparecer o ícone.

Introduzir caracteres

Pode utilizar o comando à distância para introduzir letras e números.

- Tenha em atenção o seguinte relativo à introdução do endereço do outro interlocutor.
 - Nome de utilizador SIP/número de sala de conferência da MCU: caracteres alfanuméricos, símbolos . = * + _ - \$ ~ ! ? / () ' (até 60 caracteres)
 - Nome H.323: caracteres alfanuméricos, símbolos . @ : ; = * + # _ - \$ \ % ~ ^ ! ? / ` () [] { } ' (até 60 caracteres)
 - Nome de domínio SIP: caracteres alfanuméricos, símbolos . - (até 128 caracteres)
 - Extensão H.323: caracteres numéricos, símbolos * # (até 20 caracteres)
- Para nomes de computadores com o formato de nome de utilizador@nome de domínio, os caracteres e o número de caracteres que podem ser introduzidos para o nome de utilizador e o nome de domínio são os mesmos do que para o nome de utilizador SIP e nome de domínio SIP.
- Os seguintes caracteres podem ser usados para a introdução, como, por exemplo, na introdução de endereços na lista de contacto ou na introdução direta do interlocutor a quem ligar.
 - Quando se utiliza SIP: caracteres alfanuméricos, símbolos . @ : ; = * + _ - \$ ~ ! ? / () ' (até 189 caracteres)
 - Quando se utiliza H.323: caracteres alfanuméricos, símbolos . @ : ; = * + # _ - \$ \ % ~ ^ ! ? / ` () [] { } ' (até 189 caracteres)

Quando se utiliza o SIP, o nome do utilizador (parte antes da marca @) pode ter até 60 caracteres e o nome do domínio (parte após a marca @) pode ter até 128 caracteres.
- Introduza valores em conformidade com a norma correspondente. Para saber mais detalhes, contacte o seu administrador de rede.

Sobre endereços IPv6

- Quando configurar um endereço IPv6 manualmente, pode introduzi-lo na sua forma encurtada ou na sua forma não encurtada.
(Exemplo de introdução)
2001:db8::10
2001:0db8::0010
2001:db8:0:0:0:0:10
2001:0db8:0000:0000:0000:0000:0010

Definições iniciais

Nota

- O ecrã de Definições iniciais é apresentado quando liga a alimentação pela primeira vez. Não é apresentado uma segunda vez.
 - Depois de ligar a unidade, tem de definir as definições de idioma, do modo de ligação, do nome do dispositivo, da data e hora e da rede. Estas definições podem ser alteradas posteriormente.
1. Prima a tecla de alimentação para ligar a unidade.
 - É apresentado o ecrã de definições do idioma.

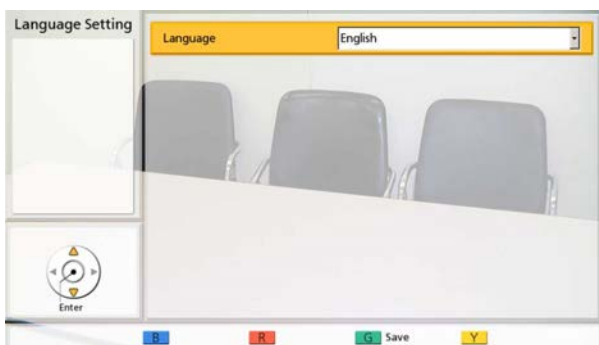

2. Prima [ENTER] e utilize [▲][▼] para seleccionar o idioma desejado.

Nota

- O idioma que pode seleccionar é o conforme indicado abaixo:
"English": inglês (predefinição),
"Deutsch": alemão, **"Français"**: francês,
"Italiano": italiano, **"Español"**: espanhol,
"Nederlands": holandês, **"Português"**: português, **"日本語"**: japonês,
"Русский язык": russo, **"简体中文"**
"繁體中文": chinês, **"العربية"**: árabe.
- Quando está seleccionado "简体中文", é apresentado "Arabic" para seleccionar árabe.
- Quando está seleccionado "繁體中文", são apresentadas algumas seleções de idiomas da forma seguinte, após o reinício:
 Francês: **"French"**, espanhol: **"Spanish"**,
 russo: **"Russian"**, árabe: **"Arabic"**

3. Prima [ENTER].

4. Prima [G].

5. Utilize [◀][▶] para seleccionar "Yes" e prima [ENTER].
 - É apresentado o ecrã de definições do modo de ligação.

Nota

- Quando é seleccionado "繁體中文" no passo 2, o ecrã de definições do modo de ligação é apresentado após o reinício.

6. Prima [ENTER], utilize [▲][▼] para seleccionar o modo de ligação pretendido, e depois prima [ENTER] de novo.



Nota

- Não é possível executar chamadas para outros interlocutores cujo modo de ligação seja diferente do seu.
- O **"Mode de NAT Traversal"** ou **"Modo IP / NAT Traversal"** apenas pode ser utilizado depois da ativação do KX-VC Series NAT Traversal Service com uma chave de ativação.

7. Prima [G].

8. Selecione "Sim" utilizando [◀][▶] e, de seguida, prima [ENTER].
 - É apresentado o ecrã da definição do nome do dispositivo.

9. Introduza um nome para o dispositivo (até 24 caracteres) (Página 206).

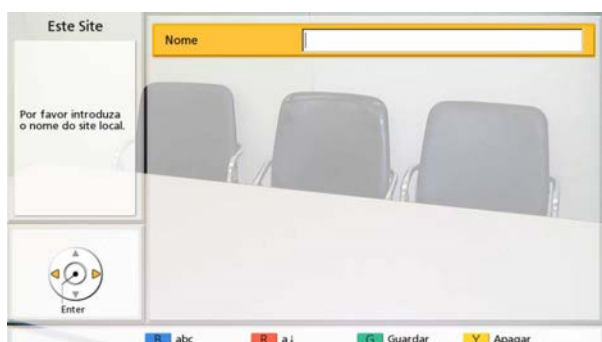

10. Prima [G].

11. Selecione "Sim" utilizando [◀][▶] e, de seguida, prima [ENTER].

- É apresentado o ecrã da definição de data e hora.

12. Selecione o item utilizando [▲][▼] e, de seguida, introduza a informação.

- Introduza o ano (4 dígitos), o mês (1–2 dígitos), o dia (1–2 dígitos), a hora (apresentação de 24 horas) e selecione o formato da data (Mês/Dia/Ano, Dia/Mês/Ano, Ano/Mês/Dia) e o formato de apresentação da hora (12h/24h).

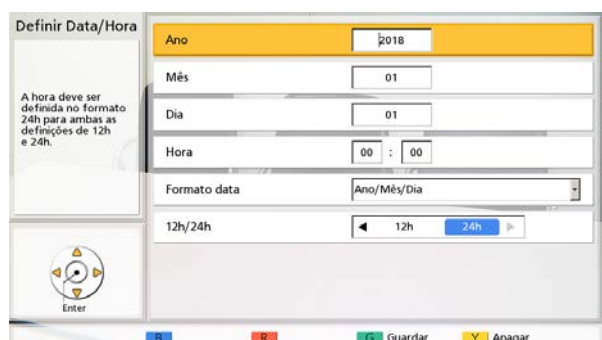

13. Prima [G].

14. Selecione "Sim" utilizando [◀][▶] e, de seguida, prima [ENTER].

- É apresentado o ecrã de definições da rede.

15. Utilize [▲][▼] para seleccionar os seguintes itens para introdução:



Nota

- Para KX-VC1000/KX-VC1300, "Endereço IP (LAN 1)" (configuração), "Endereço IP (LAN 1)" e "Máscara de Rede (LAN 1)" são apresentados, respetivamente, como "Endereço IP" (configuração), "Endereço IP" e "Máscara de Rede".

"Endereço IP (LAN 1)"(configuração): Utilize [◀][▶] para seleccionar se a informação de endereço IP desta unidade ("Endereço IP (LAN 1)", "Máscara de Rede (LAN 1)", "Gateway por defeito") será obtida, automaticamente, de um servidor DHCP ou definida manualmente.

- "Auto" (predefinição): recebe automaticamente a informação do endereço IP.
- "Manual": para definir manualmente a informação do endereço IP.

Nota

- Mesmo que tenha selecionado "Auto", pode continuar a não conseguir adquirir um endereço IP devido a problemas tais como congestionamento da rede. Neste caso, é apresentado "Endereço não está atribuído" na parte superior direita do ecrã Home. Contacte o seu administrador de rede.

"Endereço IP (LAN 1)": introduza o endereço IP da unidade.

"Máscara de Rede (LAN 1)": introduza a máscara de sub-rede.

"Gateway por defeito": introduza o endereço IP do gateway predefinido.

Nota

- "Endereço IP (LAN 1)", "Máscara de Rede (LAN 1)" e "Gateway por defeito" apenas podem ser introduzidos se

"Endereço IP (LAN 1)" (configuração) estiver definido para "Manual".

- Se o valor para "Endereço IP (LAN 1)", "Máscara de Rede (LAN 1)", ou "Gateway por defeito" contiver 1 ou 2 dígitos, introduza estes números tal como estão. Não introduza desta forma: [.001]. Exemplo: o endereço IP é [192.168.0.1].
 - Entrada correta: [192.168.0.1]
 - Entrada incorreta: [192.168.000.001]

"Servidor DNS": utilize [◀][▶] para seleccionar se a informação do endereço IP para os servidores DNS ("Servidor DNS Primário", "Servidor DNS Secundário") será automaticamente obtida a partir de um servidor DHCP ou será definida manualmente.

- "Auto" (predefinição): recebe automaticamente a informação do endereço IP.
- "Manual": para definir manualmente a informação do endereço IP.

Nota

- Para seleccionar "Auto", "Endereço IP (LAN 1)" (configuração) tem de ser definido para "Auto".
- O servidor DNS deve estar configurado para a utilização do KX-VC Series NAT Traversal Service, para a verificação de actualizações e para fazer o download do software mais recente da rede.

"Servidor DNS Primário": introduza o endereço IP do servidor DNS primário.

"Servidor DNS Secundário": introduza o endereço IP do servidor DNS secundário.

Nota

- "Servidor DNS Primário" e "Servidor DNS Secundário" só podem ser inseridos se "Servidor DNS" for definido para "Manual".
- Se o valor para "Servidor DNS Primário" ou "Servidor DNS Secundário" incluir 1 ou 2 dígitos, introduza os números tal como estão. Não introduza desta forma [.001]. Exemplo: o endereço IP é [192.168.0.1].
 - Entrada correta: [192.168.0.1]
 - Entrada incorreta: [192.168.000.001]

"Modo LAN (LAN 1)": prima [ENTER] e utilize [▲][▼] para seleccionar o modo LAN.

- "1 Gbps (Auto)": Negoceia com o outro interlocutor para determinar o modo LAN. A definição máxima é 1 Gbps (Full Duplex).

- "1 Gbps (Fix)": Corrige o modo LAN para 1 Gbps (Full Duplex).
- "100 Mbps (Auto)" (predefinição): Negoceia com o outro interlocutor para determinar o modo LAN. A definição máxima é 100 Mbps (Full Duplex).
- "100 Mbps (Fix)": Corrige o modo LAN para 100 Mbps (Full Duplex).
- "10 Mbps (Fix)": Corrige o modo LAN para 10 Mbps (Full Duplex).

Nota

- Esta definição é apresentada apenas para o KX-VC2000.
- As definições devem coincidir de acordo com o concentrador ou router que vai ser ligado.
- Quando estiver definido "10 Mbps (Fix)", defina a opção "Larg.Banda Mâx." de "Config.Chamada" para 10 Mbps ou menos (Página 130).

16. Prima [G].

17. Selecione "Sim" utilizando [◀][▶] e, de seguida, prima [ENTER].

- As definições entram em vigor depois de um reinício automático.

Nota

- Se o endereço IP ou a máscara de sub-rede incluir um valor inválido, surgirá uma mensagem a pedir-lhe que introduza um endereço IP ou máscara de sub-rede válido(a).
- Não é possível utilizar um endereço multicast ou um endereço broadcast como endereço IP.
- Se a unidade for desligada e reiniciada antes de o passo 14 estar concluído, tem de iniciar novamente a partir do passo 1. Se a unidade for reiniciada depois de o passo 14 estar concluído, pode reiniciar a partir do passo 15.

Realizar uma Chamada de Videoconferência

Pode realizar uma chamada de videoconferência utilizando um dos seguintes métodos.

Nota

- Certifique-se de que a alimentação dos dispositivos periféricos (isto é, visor, câmara de vídeo principal) está ligada.
- Se o interlocutor chamado não atender uma chamada de videoconferência no espaço de aproximadamente 60 segundos, a chamada será terminada automaticamente.
- Apenas poderão ser realizadas chamadas de videoconferência com 2 interlocutores utilizando o histórico de chamadas de entrada.
- O número de barras do ícone da antena é de 0 para indicar a largura de banda de comunicação que é menor do que 256 kbps por sítio. Nesses casos, a qualidade da imagem e da voz pode ficar deteriorada.
- As chamadas de videoconferência não podem ser realizadas se o tipo de chamada programada na lista de contactos (SIP ou H.323) tiver sido configurado para **"OFF"** no ecrã de configurações do tipo de chamada.
- Se fizer uma chamada de videoconferência utilizando um perfil com uma restrição de entrada e queira adicionar um interlocutor a essa chamada, não pode fazer a chamada, introduzindo um endereço diretamente ou utilizando o histórico da chamada.
- Se receber uma chamada de videoconferência durante outra chamada de videoconferência, uma caixa de diálogo é apresentada para confirmar se pretende responder a uma chamada de videoconferência. Utilize [◀][▶] para seleccionar **"Sim"** ou **"Não"** e prima [ENTER].
 - Selecione **"Sim"** para atender a chamada de videoconferência.
 - Selecione **"Não"** para terminar a chamada de videoconferência de entrada e continuar a atual chamada de videoconferência.

Fazer uma chamada com os números de ligação de um toque a partir do Ecrã Home

Nota

- Para fazer uma chamada utilizando os números de ligação de um toque, precisa de os predefinir (Página 136).

Iniciar uma Videoconferência

- 1 Prima **[HOME]**.
 - É apresentado o ecrã Home.
- 2 Com as teclas de marcação, introduza um número de Ligação de Um Só Toque (1 a 5).
 - É apresentada a informação registada no número de Ligação de Um Só Toque selecionado.

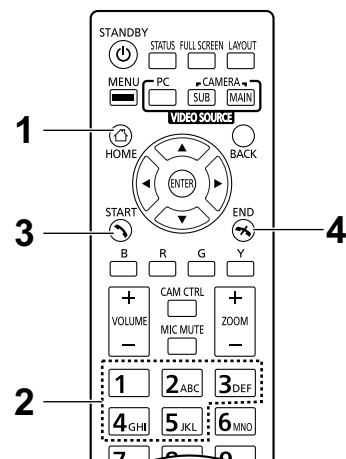
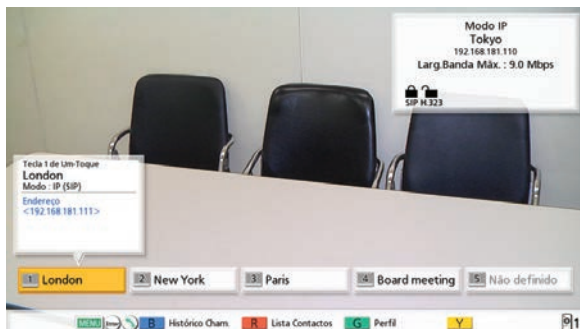

- 3 Prima **[START]** para iniciar a chamada.
 - Pode também iniciar a chamada premindo **[ENTER]**.
- 4 Quando desejar terminar a chamada, prima **[END]**.
 - É apresentado o ecrã Home.

Ligar a partir da Lista de Contactos (Conferência de 2 interlocutores)

Nota

- Para realizar uma chamada de videoconferência a partir da lista de contactos, primeiro tem de registar os contactos na lista de contactos (Página 112).
- se "**Endereço IP (LAN 1)**" (configuração) for definido para "**Auto**" no ecrã de definições de rede (Página 126) ou se "**Endereço IPv6 (LAN 1)**" (configuração) for definido para "**Auto (SLAAC)**" ou "**Auto (DHCP)**" (Página 128), o endereço de IP será obtido automaticamente e, por isso, poderá mudar para um endereço IP diferente do registado na lista de contactos do outro interlocutor. Nestes casos, quando o outro interlocutor tentar ligar-lhe seleccionando um endereço IP registado da respetiva lista de contactos, a chamada não será estabelecida. Para saber mais detalhes, contacte o seu administrador de rede.

- 1 Prima **[MENU]**.
 - É apresentado o ecrã Menu.
- 2 Seleccione "**Lista de Contactos**" utilizando **[▲]****[▼]** e prima **[ENTER]**.
 - É apresentado o ecrã da lista de contactos. As entradas são agrupadas nos separadores de índice e são apresentadas por ordem alfabética do "**Site**".

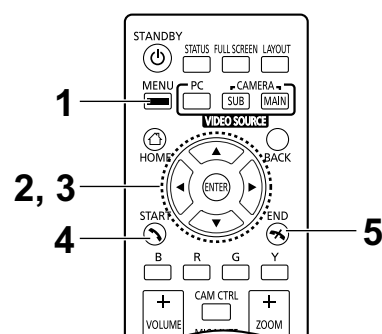
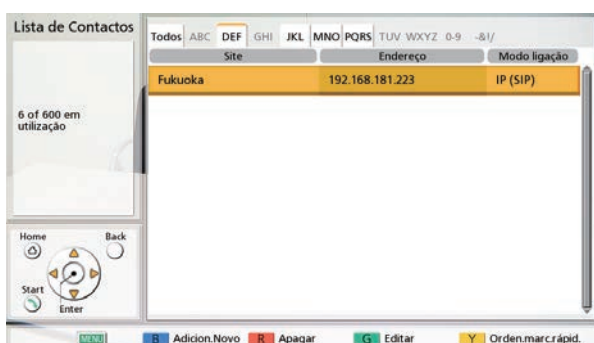

Nota

- Se premir **[Y]**, as entradas são apresentadas pela ordem do número de marcação abreviada.

- 3 Seleccione a entrada para a qual pretende ligar utilizando [▲][▼].
 - Pode recuar e avançar nos separadores de índice utilizando [◀][▶]. (Os separadores de índice nos quais não existam entradas serão ignorados.)
 - Prima uma tecla numérica no comando à distância para passar aos separadores de índice atribuídos a essa tecla, conforme mostrado abaixo.

Tecla numérica	Separador de Índice
1	–
2	ABC
3	DEF
4	GHI
5	JKL
6	MNO
7	PQRS
8	TUV
9	WXYZ
0	0-9
*	-&!/
#	–

Nota

- Se o visor for ordenado pelo número de marcação rápida no passo 2, pode clicar no número de marcação rápida (de 1 a 600) para o seleccionar.
- 4 Prima [START] para iniciar a chamada.
 - 5 Quando desejar terminar a chamada, prima [END].
 - É apresentado o ecrã Home.

Fazer uma chamada com o Perfil (Chamadas de videoconferência de múltiplos interlocutores)

Durante as chamadas de videoconferência de múltiplos interlocutores a partir do ecrã Menu, pode fazer uma chamada com um dos perfis 20 (1 a 20).

Nota

- Para utilizar perfis com o KX-VC1000, tem de usar uma chave de ativação para ativar o suporte 4 Point Built-in MCU (Página 20).
- Para fazer uma chamada utilizando um perfil, precisa de ter um perfil pré-programado nas definições de perfil (Página 115).

- 1 Prima **[MENU]**.
 - É apresentado o ecrã Menu.
- 2 Seleccione "**Perfil**" utilizando **[▲]****[▼]** e prima **[ENTER]**.
 - É apresentado o ecrã da lista de perfis.

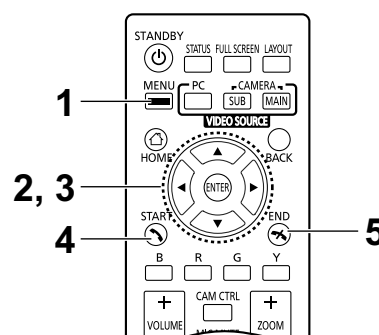

- 3 Seleccione o perfil que pretende utilizar para fazer a chamada com **[▲]****[▼]**.
- 4 Prima **[START]** para iniciar a chamada.
- 5 Quando desejar terminar a chamada, prima **[END]**.
 - Para terminar uma chamada de videoconferência de múltiplos interlocutores, consulte "Desconectar os interlocutores durante uma chamada de videoconferência (Página 73)".

Nota

- Pode fazer uma chamada de videoconferência mudando o interlocutor do perfil selecionado antes de iniciar a chamada, premindo **[START]**. Atenção de que o destino da ligação selecionada não será guardado.

1. Prima **[B]**.
 - É apresentado o ecrã de definições do perfil.
2. Selecione "**Site**" utilizando **[▲][▼]** e, em seguida, prima **[ENTER]**.
 - É apresentado o ecrã para seleccionar o interlocutor com que quer falar a partir do perfil.
3. Selecione o interlocutor utilizando **[▲][▼]** e, em seguida, prima **[ENTER]**.
 - A selecção de um item adiciona ou remove a marca "✓" para o item na coluna de selecção. É feita a chamada para os contactos com a marca "✓".
4. Prima **[START]** para iniciar a chamada.
 - É apresentada uma caixa de diálogo para confirmar o início de uma chamada.
5. Utilize **[◀][▶]** para seleccionar "**Sim**" e prima **[ENTER]**.

Ligar Introduzindo Diretamente um Endereço

Ao utilizar o modo IP, pode realizar uma chamada de videoconferência introduzindo o endereço IP (ou nome de anfitrião), SIP-URI (ou nome de utilizador SIP), extensão H.323, nome H.323 ou número da sala de conferência da MCU@endereço IP. Ao utilizar o modo NAT Traversal, pode fazer uma chamada, introduzindo o número de ligação.

Nota

- Quando utiliza um KX-VC1000 que ainda não foi expandido para suporte 4 Point Built-in MCU, é possível estabelecer uma ligação e "Modo de ligação", "Site" e "Largura de Banda" são apresentados como "Modo de ligação 1", "Site 1" e "Largura de Banda / Site".

- Prima [MENU].
 - É apresentado o ecrã Menu.
- Selecione "Marcação Manual" utilizando [▲][▼] e prima [ENTER].
 - É apresentado o ecrã de marcação manual. (O ecrã é relativo a quando é utilizado o KX-VC1600 (com funções padrão).)

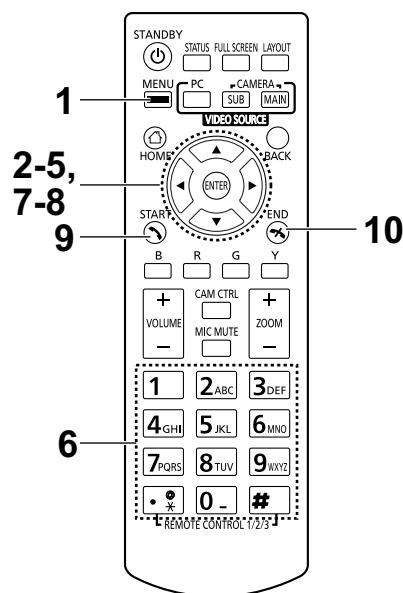

Nota

- Pode apresentar o ecrã de marcação manual premindo [START] no ecrã Home em vez de efetuar os passos 1 e 2.
- Utilize [▲][▼] para seleccionar o modo de ligação que quer introduzir ("Modo de ligação 1" para "Modo de ligação 3") e prima [ENTER].
 - Utilize [▲][▼] para seleccionar o modo de ligação ("Modo IP (SIP)", "Modo IP (H.323)", "Modo NAT Traversal").
 - Utilize [▲][▼] para seleccionar o sítio ("Site 1" a "Site 3").

- 6 Introduza o endereço IP, introduza o endereço de IP (ou nome do anfitrião), SIP-URI (ou nome do utilizador SIP), extensão H.323, nome H.323 ou o número da sala de conferência da MCU@endereço IP. Ao utilizar o modo NAT Traversal, introduza o número de ligação (7 dígitos).

Nota

- Ao iniciar as chamadas de videoconferência entre múltiplos interlocutores, repita os passos **3-6**.
 - Ao ligar para mais do que 4 interlocutores, prima **[R]** para ver a página seguinte.
- 7 Utilize **[▲][▼]** para selecionar "**Largura de Banda / Site**" e prima **[ENTER]** na primeira página.
 - 8 Utilize **[▲][▼]** para selecionar a largura de banda de saída/o sítio a ser utilizado ("**Não especificado**", "**256 kbps**"–"**18 Mbps**"). (O valor máximo selecionável predefinido: "**9.0 Mbps**")
 - 9 Prima **[START]** para iniciar a chamada.
 - 10 Quando desejar terminar a chamada, prima **[END]**.
 - É apresentado o ecrã Home.

Nota

- Ao utilizar o KX-VC1300, pode realizar as chamadas de videoconferência com, no máximo, 3 interlocutores simultâneos. Ao utilizar o KX-VC1600, o número máximo de interlocutores simultâneos é de 5 e, caso tenha a chave de ativação (KX-VCS304) para funções otimizadas, pode fazer chamadas de videoconferência com múltiplos interlocutores com um máximo de 9 interlocutores. Ao utilizar o KX-VC2000, o número máximo de interlocutores simultâneos é de 15 e, caso tenha a chave de ativação (KX-VCS305) para funções otimizadas, pode fazer chamadas de videoconferência com múltiplos interlocutores com um máximo de 19 ou 23 interlocutores.
- O KX-VC1000 pode estabelecer ligação a um interlocutor. A utilização da chave de ativação KX-VCS314 permite estabelecer ligação a até 3 interlocutores.
- Se um endereço IPv4 incluir 1 ou 2 dígitos, introduza estes números tal como estão. Não introduza desta forma: [.001].
Exemplo: o endereço IP é [192.168.0.1].
 - Entrada correta: [192.168.0.1]
 - Entrada incorreta: [192.168.000.001]
- Para o formato de introdução do endereço IPv6, consulte a Página 47.
- Quando realizar uma chamada especificando um número de porta de endereço IPv6, introduza o endereço IPv6 entre parêntesis retos.
(Exemplo de introdução) [2001:db8::10]:5060
- Para iniciar uma chamada de videoconferência introduzindo um SIP-URI (nome do utilizador SIP@nome de domínio SIP), tem de definir "**SIP Server**" para "**ON**" e especificar "**Endereço SIP Server**", "**Username SIP**" e "**Nome Domínio SIP**". Do mesmo modo, especifique "**Autenticação Digest**", "**ID Autenticação**" e "**Password Autenticação**", conforme necessário (Página 154). Para saber mais detalhes, contacte o seu administrador de rede.
- Quando realizar uma chamada de videoconferência no seu próprio domínio SIP, poderá realizar a chamada introduzindo o nome do utilizador SIP do outro interlocutor. Quando o outro interlocutor não está no seu domínio SIP, tem também de incluir o seu nome de domínio SIP para além do nome do utilizador SIP do outro interlocutor.

Quando um nome não é especificado, o seu próprio nome de domínio SIP é automaticamente anexado ao endereço e a chamada é realizada. Tenha atenção pois poderá ligar para o interlocutor errado.

- Consulte a Página 47 para saber quais os caracteres que podem ser introduzidos na entrada de um endereço.
Introduza um valor compatível com os padrões. Para saber mais detalhes, contacte o seu administrador de rede.
- Para iniciar uma chamada de videoconferência introduzindo o número de sala da conferência MCU@endereço IP, "**SIP Server**" e "**Gatekeeper**" deverá ser configurado para "**OFF**" (Página 154, Página 156).
- Se o outro interlocutor estiver a utilizar o KX-VC300/KX-VC600 com uma versão de software mais antiga do que 3.00 (não incluindo 3.00), não pode fazer uma chamada de videoconferência utilizando H.323. Deverá configurar "**SIP**" para "**ON**" no ecrã de configurações de tipo de chamada (Página 154).
- Os itens que foram configurados para "**OFF**" no ecrã de definições de tipo de chamada (Página 154) não podem ser configurados nas configurações do modo de ligação.
- Consulte a lista de contactos ou o histórico de chamada ao introduzir um destino, seguindo o procedimento abaixo a partir do ecrã de marcação manual (não pode introduzir um destino utilizando o perfil):

Ao utilizar o modo IP: introduza o endereço IP (ou nome de anfitrião), SIP-URI (ou nome do utilizador SIP), extensão H.323, nome H.323 ou o número da sala de conferência da MCU@endereço IP

Aquando da utilização do modo NAT Traversal: o número de ligação

1. Prima **[G]**.
 - É apresentada uma caixa de diálogo para seleccionar a lista de contactos ou o histórico de chamadas.
2. Utilize **[▲][▼]** para seleccionar a lista de contactos ou o histórico de chamadas e, em seguida, prima **[ENTER]**.
3. Utilize **[▲][▼]** para seleccionar o contacto visado.
 - Para a lista de contactos, pode utilizar os botões **[◀][▶]** ou as teclas numéricas do comando à distância para seleccionar o separador apresentado (Página 54).
 - Para o histórico de chamadas, prima **[G]** para alternar entre o histórico de chamadas de entrada e o histórico de chamadas efetuadas.
4. Prima **[ENTER]**.
 - Quando utilizar a extensão H.323, pode também fazer uma chamada introduzindo o seguinte para o outro interlocutor.
 - Endereço IP (ou nome do computador) % extensão H.323 (ou nome H.323)
 - Endereço IP (ou nome do computador) ## extensão H.323 (ou nome H.323)
 - Quando o interlocutor chamado foi seleccionado da lista de contactos, é apresentado o nome do sítio do outro interlocutor.
 - Quando o interlocutor chamado foi seleccionado do histórico de chamadas, seleccionar um contacto pelo seu nome do sítio, apresentado no histórico, irá apresentar o nome do sítio para o outro interlocutor.
 - O nome do sítio pode ser alterado, para um interlocutor que apresenta um nome de sítio, quando estiver a introduzir números e letras diretamente, premindo **[Y]** para eliminar o nome do sítio e introduzindo-o.

Ligar a partir do Histórico de Chamadas

Pode realizar uma chamada de videoconferência a partir do histórico de chamadas. O histórico de chamadas está dividido em chamadas de saída e de entrada. As últimas 100 chamadas de videoconferência realizadas e recebidas são armazenadas no histórico de chamadas de saída e de entrada. Informações como o nome de contacto, nome de grupo, informação de endereço^{*1}, a data e hora, a duração da chamada, o resultado da chamada e o modo de ligação são apresentados para cada chamada no ecrã do histórico de chamadas de saída e no ecrã do histórico de chamadas de entrada. Se o endereço de uma entrada no histórico de chamadas for eliminado ou editado na lista de contactos, o nome do contacto no histórico de chamadas será substituído pela informação de endereço.

^{*1} A informação de endereço é a seguinte:

endereço de IP/nome do anfitrião/SIP-URI/extensão H.323/nome H.323/número da sala de conferência da MCU@endereço IP/nome do utilizador SIP da MCU@endereço IP. (Quando se utiliza o modo NAT Traversal, o número de ligação é apresentado.)

Nota

- Se o outro interlocutor utilizar o mesmo nome de domínio SIP que o seu, apenas o nome do utilizador SIP e não o SIP-URI (nome do utilizador SIP@nome de domínio SIP) será apresentado no histórico de chamadas.

Histórico de Chamadas de Saída

- Para as chamadas de videoconferência realizadas utilizando a lista de contactos, é apresentado o nome do contacto. Para as chamadas de videoconferência realizadas através da introdução direta do endereço IP (ou nome do computador)/SIP-URI/extensão H.323/nome H.323/número da sala de conferência da MCU@endereço IP/número de ligação diretamente (Página 57), é apresentada essa informação em vez do nome de contacto. (Essa informação é apresentada mesmo que exista uma entrada coincidente na lista de contactos.)
- Mesmo quando um perfil é utilizado para fazer uma chamada de videoconferência, a chamada é incluída no histórico de chamadas de conferência. Pode, de seguida, fazer uma chamada de videoconferência com um perfil a partir do histórico da chamada de saída.
- Se forem realizadas chamadas de videoconferência consecutivas para o mesmo destino, apenas a última chamada aparecerá no histórico de chamadas de saída.



Histórico de Chamadas de Entrada:

- Se o endereço IP/SIP-URI/extensão H.323/nome H.323/número da sala de conferência da MCU@endereço IP/número de ligação do interlocutor que chama estiver registado na lista de contactos, é apresentado o nome do contacto/nome de grupo. Caso contrário, é apresentado o endereço IP (ou o nome do computador)/SIP-URI/ extensão H.323 /nome H.323/número da sala de conferência da MCU@endereço IP/nome do utilizador SIP da MCU@endereço IP/número de ligação.
- Dependendo do tipo de MCU, pode ser recebida uma chamada de videoconferência a partir do nome do utilizador SIP da MCU@endereço IP em vez do número da sala de conferência da MCU@endereço IP. Nesse caso, não pode ligar diretamente para a sala de conferência da MCU a partir deste histórico de chamadas de entrada.
- Se forem recebidas chamadas de videoconferência consecutivas não atendidas do mesmo interlocutor, apenas a última chamada aparecerá no histórico de chamadas de entrada.
- Ao ligar a um sistema de videoconferência não pertencente à Panasonic, poderá não conseguir iniciar chamadas de videoconferência com SIP URI (ou nomes do utilizador SIP)/extensão H.323/nome H.323 no histórico de chamadas de entrada. Neste caso, contacte o seu administrador de rede.

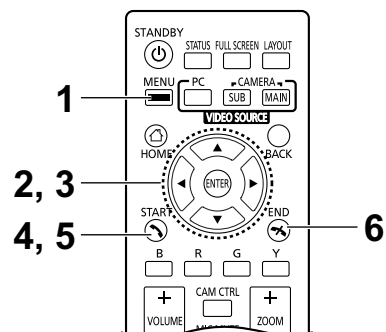
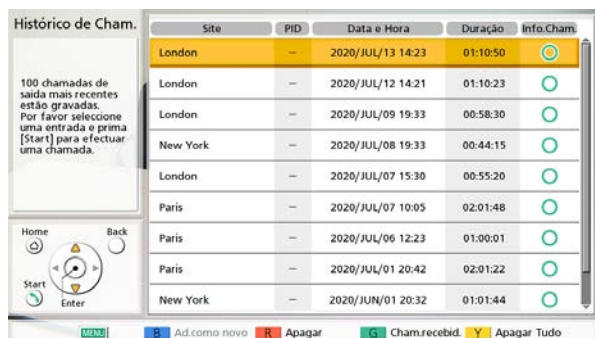
- 1 Prima [MENU].
 - É apresentado o ecrã Menu.
- 2 Seleccione "Histórico de Cham." utilizando [▲][▼] e prima [ENTER].
 - É apresentado o ecrã do histórico de chamadas de saída.



Nota

- Ao fazer uma chamada com um perfil, ou quando uma chamada é recebida enquanto as definições de suspensão de perfil se encontram ativas, a chamada é adicionada ao histórico de chamadas de saída e de entrada entre os interlocutores e é apresentado um histórico de perfil com o perfil utilizado. A ID de perfil (PID) é apresentada no histórico de perfil e nos históricos das chamadas de saída e de entrada individuais que utilizaram o perfil. No entanto, quando é utilizado um KX-VC1000 que não foi expandido para suporte 4 Point Built-in MCU, a coluna da ID de perfil (PID) não é apresentada.
- O resultado da chamada de videoconferência é apresentado na coluna "**Info.Cham.**", como se indica:
 - : a chamada de videoconferência foi estabelecida.
 - : a chamada de videoconferência não foi estabelecida.
 - —: a chamada de videoconferência foi realizada utilizando multicasting ou um perfil.
- Para passar ao ecrã do histórico de chamadas de entrada, prima **[G]**. Pode alternar entre o ecrã do histórico de chamadas de saída e o ecrã do histórico de chamadas de entrada premindo **[G]**.
- No histórico de chamadas de entrada, se um interlocutor não estiver registado na sua lista de contactos, é apresentada a informação de endereço recebida do interlocutor.
- No histórico de chamadas de saída, se um interlocutor estiver registado na sua lista de contactos, é apresentado o nome do contacto. No entanto, quando ligar introduzindo um endereço IP (ou nome do computador), SIP-URI (ou nome do utilizador SIP), extensão H.323, nome H.323 ou o número da sala de conferência da MCU@endereço IP/número de ligação (Página 57), mesmo que o interlocutor esteja registado na sua lista de contactos, é apresentada a informação introduzida em vez do nome de contacto.

- Quando um contacto no histórico de chamadas de entrada é adicionado pela primeira vez à sua lista de contactos, o histórico de chamadas de entrada será atualizado para apresentar as informações de contacto a partir da lista de contacto.
- Quando seleciona um interlocutor não registado na sua lista de contactos, se premir **[B]**, será apresentado o ecrã de registo da lista de contactos e pode ser registado um novo contacto (Página 114). Do mesmo modo, pode não conseguir registar um SIP-URI (ou nome do utilizador SIP), extensão H.323 ou nome H.323 a partir do histórico de chamadas de entrada para a lista de contactos por motivos de não conformidade com os padrões relevantes. Neste caso, contacte o seu administrador de rede.

3 Seleccione o interlocutor a quem pretende ligar utilizando **[▲][▼]**.

Nota

- Se premir **[ENTER]**, é apresentado o ecrã das informações do histórico de chamadas. (Não apresentado quando o histórico de perfil ou de chamadas multicast (de saída) for selecionado.)



- Ao não selecionar um sítio local (Página 121), são apresentados os valores para as definições básicas para **"Nome site local"**.
- **"Largura de Banda"** indica a largura de banda mediada para os sítios ligados.
- Dependendo do outro interlocutor, **"Tipo de dispositivo"** pode aparecer em branco.
- Quando é utilizado um KX-VC1000 que não foi expandido para suporte 4 Point Built-in MCU, **"ID do Perfil"** não é apresentado.

- 4 Prima **[START]**.
 - É apresentado o ecrã de marcação manual. (Não apresentado quando o histórico multicast for selecionado.)

Nota

- Pode alterar o número de sítios para os quais efetuou chamadas ou editar o endereço do outro interlocutor.
- 5 Prima **[START]** para iniciar a chamada.
 - 6 Quando desejar terminar a chamada, prima **[END]**.
 - É apresentado o ecrã Home.

Atender uma Chamada de Videoconferência

Dependendo da sua configuração, pode responder a um pedido para participar numa chamada de videoconferência manualmente (atendimento manual), automaticamente (atendimento automático) ou de modo forçado (atendimento forçado) (Página 130).

Nota

- Certifique-se de que a alimentação dos dispositivos periféricos (isto é, visor, câmara de vídeo principal) está ligada.
- Para os sítios que operam como "Sub Sítios" em chamadas de videoconferência com interlocutores múltiplos utilizando o MCU integrado do Sítio Principal, para cada Sub Sítio, configure "**Mais de uma cham. ent.**" para "**OFF**" em "**Config.Chamada**". Com esta definição, as chamadas não podem ser recebidas durante uma chamada de videoconferência.

Quando o Atendimento Manual é Definido

Quando está a receber uma chamada de videoconferência, haverá um toque de chamada de entrada e será apresentada uma caixa de diálogo.



Quando a pessoa que liga está registada na lista de contactos, é apresentado o sítio do interlocutor.

Quando a pessoa que liga não está registada, é apresentado o endereço IP, o número de ligação ou outras informações do interlocutor que sejam recebidas.

Nota

- Se o outro interlocutor utilizar o mesmo nome de domínio SIP que o seu, apenas o nome do utilizador SIP e não o SIP-URI (nome do utilizador SIP@nome de domínio SIP) será apresentado.
- Se o nome do sítio/grupo, nome do computador, SIP-URI (ou nome do utilizador SIP), extensão H.323, ou nome H.323 de quem chama for demasiado longo, será encurtado e terminará com "...".

Operação

- 1 Prima **[START]**.
 - A videoconferência é iniciada.
 - Pode também atender a chamada de videoconferência premindo **[ENTER]**.

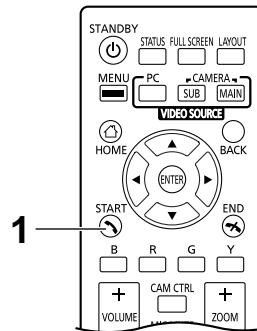

Nota

- Se não atender uma chamada de videoconferência no espaço de aproximadamente 60 segundos, a chamada será terminada automaticamente.
- Se for recebida uma chamada de videoconferência enquanto fizer uma chamada de videoconferência, é apresentada uma caixa de diálogo para confirmar se atende uma chamada de videoconferência (apenas quando **"Mais de uma cham. ent."** está configurado para **"ON"** em **"Config.Chamada"**). Utilize **[◀][▶]** para selecionar **"Sim"** ou **"Não"** e prima **[ENTER]**.
 - Quando seleciona **"Sim"**, pode atender uma chamada de videoconferência.
 - Quando seleciona **"Não"**, pode parar de receber uma chamada de videoconferência e continuar a fazer uma chamada de videoconferência.

Quando o Atendimento Automático é Definido

Quando está a receber uma chamada de videoconferência enquanto o ecrã Home é apresentado, a chamada será atendida automaticamente após um toque e a transmissão irá começar. Quando está a receber uma chamada de videoconferência em que o ecrã apresentado não é o ecrã Home, é apresentada uma caixa de diálogo e a chamada recebida prossegue.

Atendimento Forçado

Quando está a receber uma chamada de videoconferência, a chamada será atendida automaticamente, independentemente das chamadas existentes ou de a unidade se encontrar inativa, e a transmissão é iniciada.

Ligar a uma MCU

Ligar-se a uma MCU permite-lhe ter uma chamada de videoconferência com 25 ou mais interlocutores.

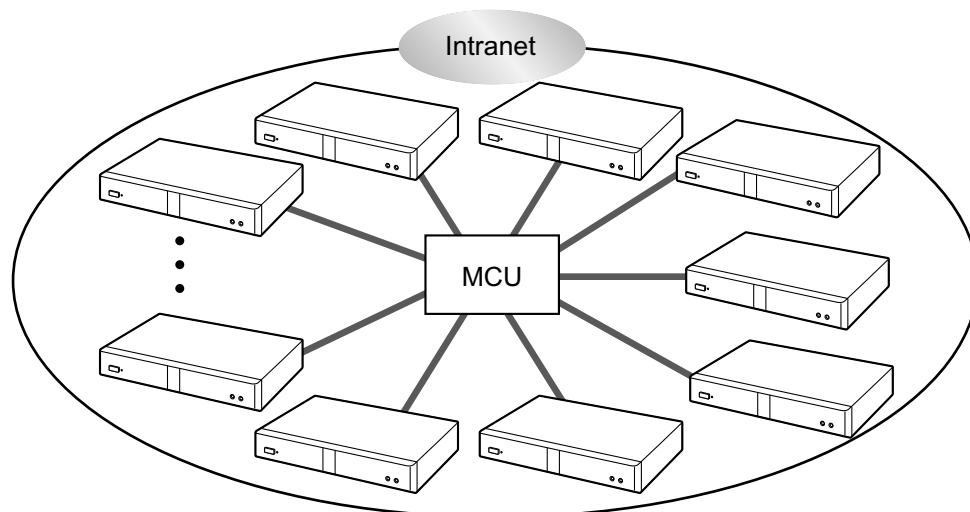

Nota

- As MCU às quais pretende ligar-se têm de respeitar os critérios seguintes. Confirme as definições da MCU.
 - Suporta SIP ou comunicação H.323
 - Suporta a comunicação com H.264 Baseline Profile e H.264 High Profile
 - Suporta a comunicação com os codecs de voz G.711, G.722, G.722.1 e G.722.1 Anexo C
- Para saber mais detalhes sobre os tipos de MCU aos quais se pode ligar, contacte o seu distribuidor.
- As chamadas de videoconferência para uma MCU através de um servidor SIP utilizando um SIP-URI não estão garantidas. Para realizar chamadas terá de especificar os endereços de IP.
- As especificações de ligação (i.e. resolução) e as funções disponíveis (i.e. partilha de conteúdos) diferem dependendo da MCU a que se liga. Para saber mais detalhes, contacte o seu distribuidor.
- O procedimento para se ligar a uma MCU difere dependendo da MCU. Para saber mais detalhes, contacte o seu distribuidor.
- O áudio enviado para o outro interlocutor é mono.
- Enquanto está a apresentar uma imagem da câmara de sub-vídeo, não pode enviar uma imagem estática a partir de uma câmara de sub-vídeo.
- A comunicação encriptada poderá não ser suportada. Em tais casos, ligue-se a um MCU através de intranet ou através de VPN. Para saber mais detalhes, contacte o seu distribuidor.
- O valor mais reduzido de largura de banda, entre as seguintes definições, é aplicada para ligação a uma MCU. Dependendo das condições de rede, tem de especificar uma definição apropriada para a largura de banda.
 - **"Larg.Banda Mâx."** (Página 130) em **"Config.Chamada"**
 - **"Larg.Banda Mâx. por site (LAN 1)"/"Larg.Banda Mâx. por site (LAN 2)"** (Página 130, Página 130) em **"Config.Chamada"**
 - **"Larg.Banda Mâx."** registada na lista de contactos (Página 112)
 - **"Largura de Banda / Site"** quando a lista de contactos é introduzida diretamente e é realizada uma chamada (Página 58)

Utilizar Remotamente uma MCU Recorrendo a Sinais de Tom

Quando se liga a uma MCU, pode enviar sinais de tom ao premir as teclas (0–9, # ou ✕) no comando à distância. Se o fizer, poderá utilizar (i.e. alterar a disposição do ecrã) remotamente a MCU.

Nota

- As funções e as operações que podem ser realizadas remotamente variam dependendo da MCU.
- Se a MCU a que se está a conectar não suportar sinais de tom, é apresentada uma mensagem de erro.
- Se o outro interlocutor lhe enviar sinais de tom, o som pode ser interrompido ou pode ocorrer um ruído de toque.
- Pode operar o dispositivo do outro interlocutor utilizando sinais de tom com o KX-VC2000/ KX-VC1600/KX-VC1300/KX-VC1000/ HDVC-MPCS.

- 1 Introduza um sinal de tom (0–9, # ou ✕).
 - É apresentado o campo de introdução (1).



Nota

- O campo de introdução apenas pode conter até 16 caracteres. Se introduzir 17 caracteres, a primeira introdução de caracteres não será apresentada no campo de introdução mas todos os sinais de tom serão enviados.
- O campo de introdução não é apresentado até que seja introduzido um sinal de tom.
- Se um sinal de tom não for inserido durante cerca de 3 segundos, o campo de introdução desaparece.
- Se introduzir mais sinais de tom depois de o campo de introdução ter desaparecido, os sinais de tom introduzidos na vez anterior são também apresentados.

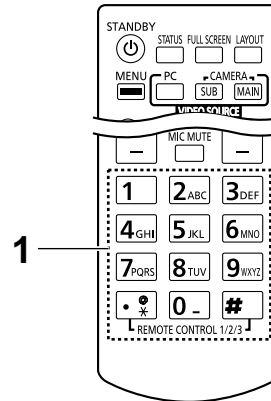

Adicionar interlocutores a uma chamada de videoconferência existente (à exceção de sub sítios)

Um sítio numa chamada de videoconferência com 2 interlocutores ou o Sítio Principal pode utilizar as seguintes operações para adicionar os interlocutores a uma chamada existente.

Nota

- Quando é utilizado um KX-VC1000 que não foi expandido para suporte 4 Point Built-in MCU, "**Fazer de Cham.**" não é apresentado e não é possível estabelecer ligação a outro interlocutor durante uma videoconferência.

- Prima **[MENU]**.
 - O ecrã de menu de comunicação é apresentado.
- Utilize **[▲][▼][◀][▶]** para seleccionar "**Fazer de Cham.**" e prima **[ENTER]**.
 - É apresentada uma caixa de diálogo para seleccionar um método de marcação.



Nota

- Para os sítios que estejam numa chamada de videoconferência feita utilizando outros métodos que não a chamada de perfil, não se apresenta a caixa de diálogo e o ecrã de marcação manual é apresentada.
 - Para os sítios que estejam numa chamada de videoconferência feita através de uma chamada de perfil com restrições de entrada configurada para "**ON**" nas definições de perfil, a caixa de diálogo não é apresentada e é seleccionado o perfil utilizado para fazer uma chamada.
- Utilize **[▲][▼]** para seleccionar o método de marcação ("**Perfil**" ou "**Disc. Man.**").

Ao seleccionar o perfil:

- É apresentado o ecrã de selecção do sítio.



1. Selecione o sítio que pretende adicionar utilizando [▲][▼] e prima [ENTER].
 - "✓" é apresentado no campo de seleção.

Ao seleccionar a marcação manual:

- É apresentado o ecrã de marcação manual. (O ecrã é relativo a quando é utilizado o KX-VC1600 (com funções padrão).)



1. Programar a informação do outro interlocutor que pretende adicionar usando **[▲][▼]**.

Nota

- Pode consultar a lista de contactos ou o histórico da chamada ao introduzir a informação do outro interlocutor.
 - ① Prima **[G]**.
 - É apresentada uma caixa de diálogo para seleccionar a lista de contactos ou o histórico de chamadas.
 - ② Utilize **[▲][▼]** para seleccionar a lista de contactos ou o histórico de chamadas e, em seguida, prima **[ENTER]**.
 - ③ Utilize **[▲][▼]** para seleccionar o contacto visado.
 - Para a lista de contactos, pode utilizar os botões **[◀][▶]** ou as teclas numéricas do comando à distância para seleccionar o separador apresentado (Página 54).
 - Para o histórico de chamadas, prima **[G]** para alternar entre o histórico de chamadas de entrada e o histórico de chamadas efetuadas.
 - ④ Prima **[ENTER]**.

4. Prima **[START]**.

Nota

- Se o seu próprio sítio se tornar um Sub Sítio, adicione mais sítios a uma chamada de videoconferência seguindo o procedimento indicado em "Adicionar interlocutores a uma chamada de videoconferência existente (à exceção de sítios principais) (Página 72)".
- Quando o interlocutor chamado foi seleccionado da lista de contactos, é apresentado o nome do sítio do outro interlocutor.
- Quando o interlocutor chamado foi seleccionado do histórico de chamadas, seleccionar um contacto pelo seu nome do sítio, apresentado no histórico, irá apresentar o nome do sítio para o outro interlocutor.
- O nome do sítio pode ser alterado, para um interlocutor que apresenta um nome de sítio, quando estiver a introduzir números e letras diretamente, premindo **[Y]** para eliminar o nome do sítio e introduzindo-o.
- Para obter informações sobre o número de sítios com os quais é possível estabelecer ligação, consulte Página 58.

Adicionar interlocutores a uma chamada de videoconferência existente (à exceção de sítios principais)

Um sub sítio numa conferência com vários interlocutores ou um sítio numa chamada de videoconferência com 2 interlocutores pode utilizar as operações que se seguem para adicionar interlocutores a uma chamada existente.

Nota

- "Site" tem de ser configurado para as definições de perfil do sítio principal (Página 117).
- Quando o sítio principal recebe as ID de perfil de sub sítios, o sítio principal faz uma chamada para o "Site" correspondente à ID.
- Numa chamada de videoconferência com 2 interlocutores, o sítio que recebe a ID de perfil torna-se no sítio principal e faz a chamada.
- Os sítios principais não fazem chamadas utilizando os perfis que correspondem ao "Site". (Os sítios registados no "Site" são apenas utilizados como listas de endereços, não sendo utilizadas outras definições de perfil.)

1. Prima [#] [1] [X] [X] (XX: 01 a 20)

- O sítio principal liga para o sítio registado no "Site" de acordo com a ID de perfil (XX: 01 a 20).

Diagrama

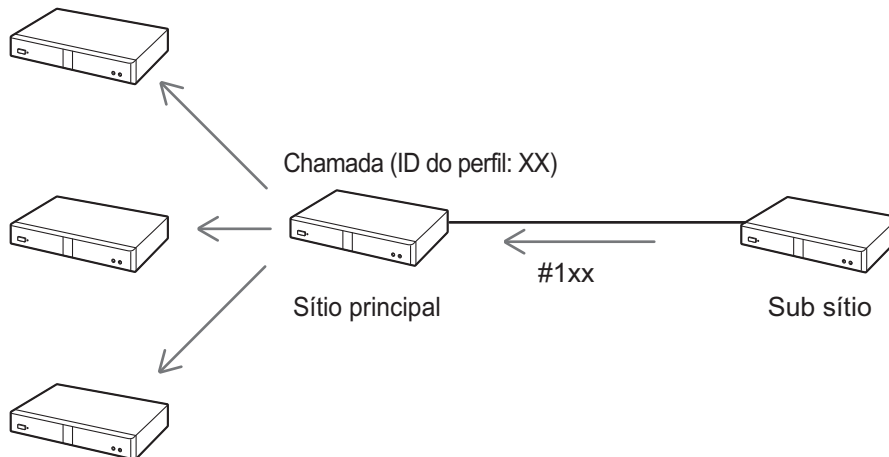

Nota

- Não é possível adicionar outros interlocutores se a definição "DTMF marcação / desconectar" em "Configuração MCU" estiver configurada para "OFF" para os sítios principais (Página 135).
- Podem definir-se ID de perfil diferentes repetindo o passo 1 várias vezes.
- Vários sub sítios podem definir as respetivas ID de perfil num sítio principal no passo 1.
- Nas situações seguintes, os sítios não podem ser adicionados a partir dos sub sítios.
 - Chamadas feitas a partir dos perfis
 - Chamadas iniciadas pelas definições de perfil, de acordo com as definições da suspensão de perfil
 - Durante a partilha de conteúdo com dual stream
 - Enquanto o sítio principal estiver a partilhar conteúdo com single stream
 - Enquanto visualiza o ecrã de informação da unidade ou o ecrã do estado das ligações
- Para obter informações sobre o número de sítios com os quais é possível estabelecer ligação, consulte Página 58.

Desconectar os interlocutores durante uma chamada de videoconferência

Pode desconectar os interlocutores durante uma chamada de videoconferência.

Desconectar uma conferência com 2 interlocutores

1. Prima **[END]**.
 - A chamada de videoconferência é desconectada.

Desconectar uma conferência com múltiplos interlocutores (apenas Sítio Principal)

1. Prima **[END]**.
 - É apresentada uma caixa de diálogo para selecionar o interlocutor que pretende desconectar. (O ecrã é relativo a quando é utilizado o KX-VC1600 (com funções padrão).)

Nota

- No passo 1, premir **[MENU]**, utilizando **[▲][▼][◀][▶]** para selecionar "**Desconectar**" e, de seguida, premir **[ENTER]** apresentará ainda assim a caixa de diálogo.



2. Seleccione o interlocutor que pretende desconectar utilizando **[▲][▼][◀][▶]** e prima **[ENTER]**.
 - O interlocutor selecionado é desconectado.

Desconectar uma conferência com múltiplos interlocutores (apenas Sub Sítio)

Quando desconectar o sítio local

1. Prima **[END]**.
 - A chamada de videoconferência é desconectada apenas para o sub sítio utilizado.

Quando desconectar outros sítios para além do sítio local

1. Prima **[#] [1] [9] [9]**.
 - As chamadas do sub sítio utilizado e do sítio principal não são interrompidas, mas todos os outros sítios são desconectados.

Nota

- Outros sítios para além do sítio local não podem ser desconectados quando "**DTMF marcação / desconectar**" em "**Configuração MCU**" está configurado para "**OFF**" para os sítios principais (Página 135).

Alterar o Método de Partilha de Conteúdos Durante a Comunicação

O método para enviar conteúdos pode ser alterado enquanto os conteúdos estiverem a ser enviados.

Nota

- O método para enviar conteúdos não pode ser alterado enquanto os conteúdos estiverem a ser enviados.
1. Prima **[MENU]**.
 - O ecrã de menu de comunicação é apresentado.
 2. Utilize **[▲][▼][◀][▶]** para seleccionar "**Enviar conteúdo**" e prima **[ENTER]**.
 - É apresentada uma caixa de diálogo para seleccionar o método de envio de conteúdos.



3. Utilize **[▲][▼]** para seleccionar um método de envio de conteúdos e prima **[ENTER]**.
 - "**Auto**" (predefinição): Alterna automaticamente entre entre dual stream e single stream.
 - "**Sequência única**": Restrito a single stream.

Alterar a Disposição do Ecrã durante uma chamada de videoconferência

Pode alterar a disposição do ecrã durante uma chamada de videoconferência.

Nota

- Os padrões de apresentação diferem de acordo com o número de visores, o número de interlocutores, quer para partilhar conteúdos ou não, quer seja um Sítio Principal ou um Sub Sítio e quer a comunicação seja de single ou dual stream.
- O esquema de ecrã predefinido durante uma chamada de videoconferência pode ser alterado através das definições de "Layout Tela Padrão" em "Saída Vídeo" (Página 160).

1 Prima [LAYOUT].

- O ecrã alternará entre as disposições disponíveis cada vez que prime [LAYOUT].
 - Disposição 1:** A imagem do outro interlocutor é apresentada em ecrã completo.
 - Esquema 2:** A imagem do outro interlocutor é apresentada em ecrã completo e a sua própria imagem é apresentada no sub-ecrã superior direito (PwithP).
 - Esquema 3:** A imagem do outro interlocutor e a sua própria imagem são apresentadas (lado a lado).
 - Disposição 4:** A sua própria imagem é apresentada em ecrã completo.

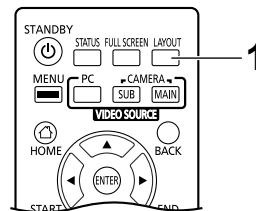

Exemplo: 1 visor, conferência de vídeo de 2 interlocutores, sem partilha de conteúdo, Sítio principal, comunicação single stream

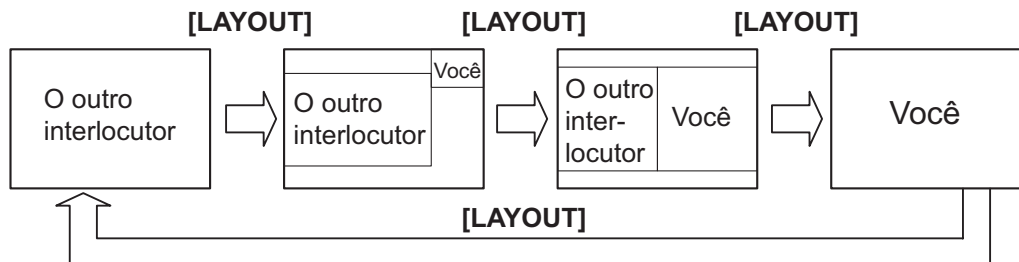

Mudar o esquema do visor do ecrã do outro interlocutor

Durante uma chamada de videoconferência, pode mudar o esquema do visor do ecrã de outro interlocutor. Os números nas configurações de esquema indicam a prioridade da imagem do visor de cada sítio. (Doravante, o ecrã com a prioridade 1 é descrito como o "ecrã principal".)

Nota

- Quando é utilizado um KX-VC1000 que não foi expandido para suporte 4 Point Built-in MCU, "**Conf. Modo tela**" não é apresentado no menu de comunicações.

Operações do Sítio Principal

- Prima **[MENU]**.
 - O ecrã de menu de comunicação é apresentado.
- Utilize **[▲][▼][◀][▶]** para seleccionar "**Conf. Modo tela**" e prima **[ENTER]**.
 - É apresentada a caixa de diálogo de configuração do esquema.

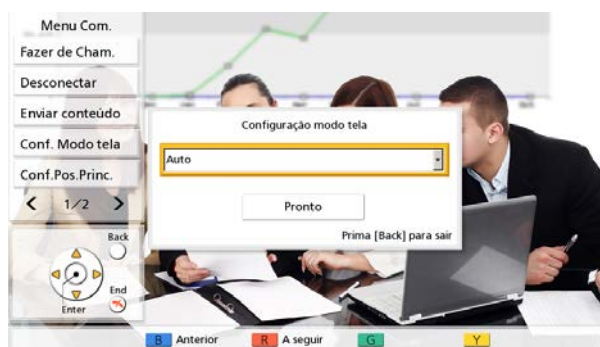

- Prima **[ENTER]**, utilize **[▲][▼]** para seleccionar um esquema a definir e prima **[ENTER]**.
 - "**Auto**": Muda automaticamente o esquema de acordo com o número de interlocutores que se juntam a uma chamada de videoconferência e com o modo de MCU (Página 82, Página 115, Página 133).
 - "**CP1**" a "**CP28**": Muda o esquema seleccionado.
- Utilize **[▲][▼]** para seleccionar "**Pronto**" e prima **[ENTER]**.

Esquema de acordo com o número de sítios quando "Auto" está seleccionado (Modo de Discussão)

Número de sítios	Número de esquema
2	CP1
3-4	CP4
5-6	CP6
7-8	CP8
9	CP9
10	CP10
11-13	CP13

Número de sítios	Número de esquema
14-15	CP15
16	CP16
17-20	CP20
21	CP21
22-24	CP24

Esquema de acordo com o número de sítios quando "Auto" está selecionado (Modo de Apresentação)

Número de sítios	Número de esquema
2	CP1
3	CP2
4-5	CP4
6-7	CP6
8-9	CP8
10	CP9
11	CP10
12-14	CP13
15-16	CP15
17	CP16
18-21	CP20
22	CP21
23-24	CP24

Padrões de esquema que podem ser selecionados durante uma chamada de videoconferência

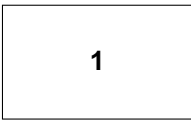
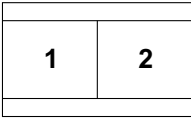
Número de esquema	Configuração de esquema
CP1	
CP2	

Número de esquema	Configuração de esquema																										
CP4	<table border="1"> <tr> <td>1</td> <td>2</td> </tr> <tr> <td>3</td> <td>4</td> </tr> </table>	1	2	3	4																						
1	2																										
3	4																										
CP6	<table border="1"> <tr> <td colspan="2">1</td> <td>2</td> </tr> <tr> <td colspan="2"></td> <td>3</td> </tr> <tr> <td>4</td> <td>5</td> <td>6</td> </tr> </table>	1		2			3	4	5	6																	
1		2																									
		3																									
4	5	6																									
CP8	<table border="1"> <tr> <td colspan="3">1</td> <td>2</td> </tr> <tr> <td colspan="3"></td> <td>3</td> </tr> <tr> <td colspan="3"></td> <td>4</td> </tr> <tr> <td>5</td> <td>6</td> <td>7</td> <td>8</td> </tr> </table>	1			2				3				4	5	6	7	8										
1			2																								
			3																								
			4																								
5	6	7	8																								
CP9	<table border="1"> <tr> <td>1</td> <td>2</td> <td>3</td> </tr> <tr> <td>4</td> <td>5</td> <td>6</td> </tr> <tr> <td>7</td> <td>8</td> <td>9</td> </tr> </table>	1	2	3	4	5	6	7	8	9																	
1	2	3																									
4	5	6																									
7	8	9																									
CP10	<table border="1"> <tr> <td colspan="2">1</td> <td colspan="2">2</td> </tr> <tr> <td>3</td> <td>4</td> <td>5</td> <td>6</td> </tr> <tr> <td>7</td> <td>8</td> <td>9</td> <td>10</td> </tr> </table>	1		2		3	4	5	6	7	8	9	10														
1		2																									
3	4	5	6																								
7	8	9	10																								
CP13	<table border="1"> <tr> <td colspan="2">1</td> <td>2</td> <td>3</td> </tr> <tr> <td colspan="2"></td> <td>4</td> <td>5</td> </tr> <tr> <td>6</td> <td>7</td> <td>8</td> <td>9</td> </tr> <tr> <td>10</td> <td>11</td> <td>12</td> <td>13</td> </tr> </table>	1		2	3			4	5	6	7	8	9	10	11	12	13										
1		2	3																								
		4	5																								
6	7	8	9																								
10	11	12	13																								
CP15	<table border="1"> <tr> <td colspan="4">1</td> <td colspan="2">2</td> </tr> <tr> <td colspan="4"></td> <td colspan="2">3</td> </tr> <tr> <td>4</td> <td>5</td> <td>6</td> <td>7</td> <td>8</td> <td>9</td> </tr> <tr> <td>10</td> <td>11</td> <td>12</td> <td>13</td> <td>14</td> <td>15</td> </tr> </table>	1				2						3		4	5	6	7	8	9	10	11	12	13	14	15		
1				2																							
				3																							
4	5	6	7	8	9																						
10	11	12	13	14	15																						
CP16	<table border="1"> <tr> <td>1</td> <td>2</td> <td>3</td> <td>4</td> </tr> <tr> <td>5</td> <td>6</td> <td>7</td> <td>8</td> </tr> <tr> <td>9</td> <td>10</td> <td>11</td> <td>12</td> </tr> <tr> <td>13</td> <td>14</td> <td>15</td> <td>16</td> </tr> </table>	1	2	3	4	5	6	7	8	9	10	11	12	13	14	15	16										
1	2	3	4																								
5	6	7	8																								
9	10	11	12																								
13	14	15	16																								
CP20	<table border="1"> <tr> <td colspan="4">1</td> <td colspan="4">2</td> </tr> <tr> <td>3</td> <td>4</td> <td>5</td> <td>6</td> <td>7</td> <td>8</td> </tr> <tr> <td>9</td> <td>10</td> <td>11</td> <td>12</td> <td>13</td> <td>14</td> </tr> <tr> <td>15</td> <td>16</td> <td>17</td> <td>18</td> <td>19</td> <td>20</td> </tr> </table>	1				2				3	4	5	6	7	8	9	10	11	12	13	14	15	16	17	18	19	20
1				2																							
3	4	5	6	7	8																						
9	10	11	12	13	14																						
15	16	17	18	19	20																						

Número de esquema	Configuração de esquema																																					
CP21	<table border="1"> <tr> <td colspan="5" rowspan="4">1</td> <td>2</td> <td>3</td> </tr> <tr> <td>4</td> <td>5</td> </tr> <tr> <td>6</td> <td>7</td> </tr> <tr> <td>8</td> <td>9</td> </tr> <tr> <td>10</td> <td>11</td> <td>12</td> <td>13</td> <td>14</td> <td>15</td> <td></td> </tr> <tr> <td>16</td> <td>17</td> <td>18</td> <td>19</td> <td>20</td> <td>21</td> <td></td> </tr> </table>	1					2	3	4	5	6	7	8	9	10	11	12	13	14	15		16	17	18	19	20	21											
1							2	3																														
							4	5																														
							6	7																														
					8	9																																
10	11	12	13	14	15																																	
16	17	18	19	20	21																																	
CP24	<table border="1"> <tr> <td>1</td> <td>2</td> <td>5</td> <td>6</td> </tr> <tr> <td></td> <td></td> <td>7</td> <td>8</td> </tr> <tr> <td>3</td> <td>4</td> <td>9</td> <td>10</td> </tr> <tr> <td></td> <td></td> <td>11</td> <td>12</td> </tr> <tr> <td>13</td> <td>14</td> <td>15</td> <td>16</td> </tr> <tr> <td>17</td> <td>18</td> <td>19</td> <td>20</td> </tr> <tr> <td>21</td> <td>22</td> <td>23</td> <td>24</td> </tr> </table>	1	2	5	6			7	8	3	4	9	10			11	12	13	14	15	16	17	18	19	20	21	22	23	24									
1	2	5	6																																			
		7	8																																			
3	4	9	10																																			
		11	12																																			
13	14	15	16																																			
17	18	19	20																																			
21	22	23	24																																			
CP25	<table border="1"> <tr> <td>1</td> <td>2</td> <td>3</td> <td>4</td> <td>5</td> </tr> <tr> <td>6</td> <td>7</td> <td>8</td> <td>9</td> <td>10</td> </tr> <tr> <td>11</td> <td>12</td> <td>13</td> <td>14</td> <td>15</td> </tr> <tr> <td>16</td> <td>17</td> <td>18</td> <td>19</td> <td>20</td> </tr> <tr> <td>21</td> <td>22</td> <td>23</td> <td>24</td> <td>25</td> </tr> </table>	1	2	3	4	5	6	7	8	9	10	11	12	13	14	15	16	17	18	19	20	21	22	23	24	25												
1	2	3	4	5																																		
6	7	8	9	10																																		
11	12	13	14	15																																		
16	17	18	19	20																																		
21	22	23	24	25																																		
CP28	<table border="1"> <tr> <td colspan="4" rowspan="4">1</td> <td>2</td> <td>3</td> <td>4</td> </tr> <tr> <td>5</td> <td>6</td> <td>7</td> </tr> <tr> <td>8</td> <td>9</td> <td>10</td> </tr> <tr> <td>11</td> <td>12</td> <td>13</td> </tr> <tr> <td>14</td> <td>15</td> <td>16</td> <td>17</td> <td>18</td> <td>19</td> <td>20</td> </tr> <tr> <td>21</td> <td>22</td> <td>23</td> <td>24</td> <td>25</td> <td>26</td> <td>27</td> </tr> <tr> <td>28</td> <td></td> <td></td> <td></td> <td></td> <td></td> <td></td> </tr> </table>	1				2	3	4	5	6	7	8	9	10	11	12	13	14	15	16	17	18	19	20	21	22	23	24	25	26	27	28						
1						2	3	4																														
						5	6	7																														
						8	9	10																														
				11	12	13																																
14	15	16	17	18	19	20																																
21	22	23	24	25	26	27																																
28																																						

Operação de Sub Sítios

Durante uma chamada de videoconferência, pode utilizar as operações do comando à distância para mudar o esquema do ecrã a partir de um Sub Sítio.

Operação do comando à distância e esquema para Sub Sítios

Teclado numérico	Número de esquema
*21	CP1
*22	CP2
*24	CP4
*26	CP6
*28	CP8
*29	CP9
*20	CP10
*30	CP10
*33	CP13
*35	CP15
*36	CP16
*40	CP20
*41	CP21

Teclado numérico	Número de esquema
*44	CP24
*45	CP25
*48	CP28

Nota

- Ao utilizar o *#4 ou o *#6 pode alternar entre números de esquema inferiores ou superiores. O *#4 alterna para um esquema de ordem inferior e o *#6 alterna para um esquema de ordem superior.
- Se "**Mudança layout DTMF**" em "**Configuração MCU**" estiver configurado para "**OFF**", as operações não podem ser executadas a partir de um Sub Sítio (Página 135).
- Quando o esquema é alterado a partir de um Sub Sítio, todos os esquemas de sítios também são alterados.
- Quando o esquema do Sítio Principal muda automaticamente (quando "**Layout Tela**" em "**Configuração MCU**" estiver configurado para "**Auto**" [Página 133] ou quando "**Conf. Modo tela**" estiver configurado para "**Auto**" no ecrã do menu de comunicação [Página 77]), as operações não podem ser realizadas a partir de um Sub Sítio.

Mudar o Modo de MCU (Apenas no Sítio Principal)

Pode mudar o modo de MCU durante uma chamada de videoconferência.

Nota

- Quando é utilizado um KX-VC1000 que não foi expandido para suporte 4 Point Built-in MCU, "**Mod.MCU**" não é apresentado no menu de comunicações.

1. Prima **[MENU]**.
 - O ecrã de menu de comunicação é apresentado.
2. Utilize **[▲][▼][◀][▶]** para seleccionar "**Mod.MCU**" e prima **[ENTER]**.
 - É apresentada a caixa de diálogo de configuração do modo de MCU.

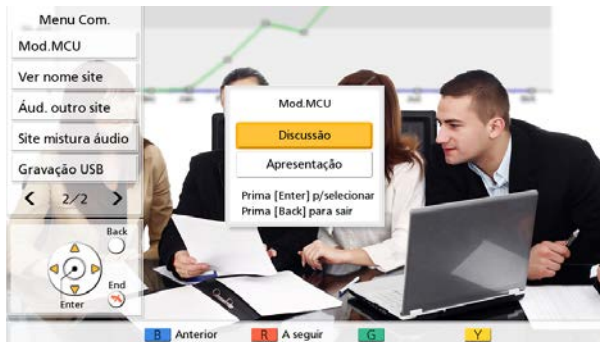

3. Utilize **[▲][▼]** para seleccionar o modo de MCU.
 - "**Discussão**": É apresentada a mesma imagem para o sítio principal e para os sub-sítios. Este modo é adequado a conferências de tipo debate.
 - "**Apresentação**": O sítio principal vê uma imagem composta com os sub-sítios e os sub-sítios veem apenas a imagem do sítio principal. Este modo é adequado a conferências do tipo palestra.

Nota

- Quando o "**Botão "Y" durante MCU**" em "**Config. GUI**" está definido como "**Discussão / Apresentação**", pode mudar o modo de MCU premindo **[Y]** (Página 165).

Alterar a configuração do ecrã principal (apenas Sítio Principal)

Pode alterar as definições do sítio apresentadas como o sítio principal durante uma chamada.

Nota

- Quando é utilizado um KX-VC1000 que não foi expandido para suporte 4 Point Built-in MCU, "**Conf.Pos.Princ.**" não é apresentado no menu de comunicações.

1. Prima [MENU].

- O ecrã de menu de comunicação é apresentado.

2. Utilize [▲][▼][◀][▶] para seleccionar "**Conf.Pos.Princ.**" e prima [ENTER].

- É apresentada a caixa de diálogo de configuração do ecrã principal correspondente ao modo de MCU (Página 82, Página 115, Página 133).

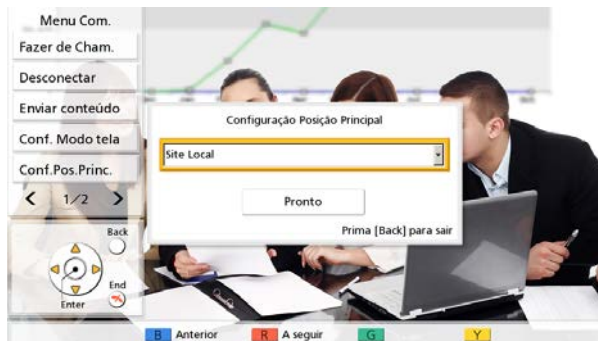

3. Prima [ENTER] e utilize [▲][▼] para seleccionar um método de alteração e, de seguida, prima [ENTER].

Aquando da utilização do Modo de Discussão

- "**Site Local**": Apresenta o seu próprio sítio.
- "**Detecção de Voz 1**": O interlocutor (autor da chamada) com o volume mais alto durante uma chamada será definido automaticamente como o ecrã principal.
- "**Detecção de Voz 2 (Site Local)**": A imagem do seu próprio sítio é fixada como ecrã principal, e ao interlocutor (quem chama) com o volume mais elevado durante uma chamada será atribuída a prioridade de ecrã 2.
- "**Detecção de Voz 2 (Site 1)**" a "**Detecção de Voz 2 (Site 23)**": O sítio seleccionado é apresentado como ecrã principal e o local com o volume mais elevado no momento é apresentado como prioridade de apresentação 2.
- "**Site 1**" a "**Site 23**": Apresenta o sítio seleccionado como o ecrã principal.
- "**Posição definida**": Apresenta a imagem de cada sítio na posição especificada.

Aquando da utilização do Modo de Apresentação

- "**Site 1**" a "**Site 23**": Apresenta o sítio seleccionado como o ecrã principal.
- "**Posição definida**": Apresenta a imagem de cada sub-sítio na posição especificada.

Nota

- A opção "**Posição definida**" só pode ser seleccionada ao registar um perfil (pode seleccionar qualquer item exceto "**Posição definida**" enquanto numa chamada de videoconferência, mas não pode seleccionar "**Posição definida**" novamente). Para informações sobre a posição apresentada quando a opção "**Posição definida**" está seleccionada, consulte a secção sobre o registo de perfil (Página 116, Página 116).
- Nas seguintes situações, a definição actual é apresentada como "**Detecção de Voz 2 (-)**". Também pode seleccionar o método de alteração.

- Quando um sítio desligou depois de definir "**Detecção de Voz 2 (Site 1)**" como "**Detecção de Voz 2 (Site 23)**".
 - Quando "**Posição Principal (Discussão)**" está definido como "**Detecção de Voz 2 (Site 1)**" a "**Detecção de Voz 2 (Site 30)**" no registo do sítio, e o sítio selecionado não está ligado (Página 116).
4. Utilize [▲][▼] para selecionar "**Pronto**" e prima [ENTER].

Nota

- Ao partilhar conteúdo via comunicação single stream, o conteúdo será automaticamente apresentado como o ecrã principal.

Alterar a apresentação do nome do sítio (apenas Sítio Principal)

Pode alterar-se a definição de apresentação dos nomes do sítio durante uma chamada de videoconferência.

Nota

- Quando é utilizado um KX-VC1000 que não foi expandido para suporte 4 Point Built-in MCU, "**Ver nome site**" não é apresentado no menu de comunicações.

- Prima **[MENU]**.
 - O ecrã de menu de comunicação é apresentado.
- Utilize **[▲][▼][◀][▶]** para seleccionar "**Ver nome site**" e prima **[ENTER]**.
 - É apresentada a caixa de diálogo de definição de apresentação do nome do sítio.

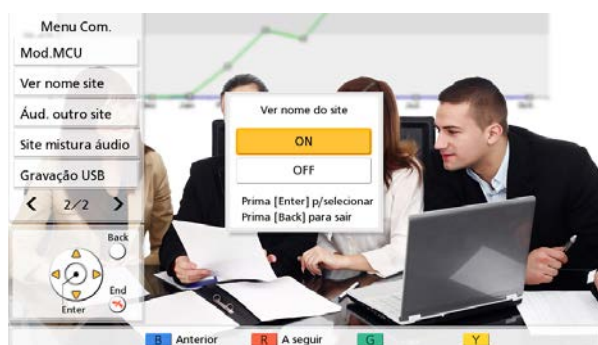

- Utilize **[▲][▼]** para seleccionar a apresentação ou não do nome do sítio ("**ON**", "**OFF**") e prima **[ENTER]**.

Alterar as definições de áudio para outros interlocutores (apenas Sítio Principal)

Durante uma chamada de videoconferência, pode mudar o modo que é utilizado para misturar o áudio do seu próprio sítio com o dos sítios dos interlocutores.

Nota

- Quando é utilizado um KX-VC1000 que não foi expandido para suporte 4 Point Built-in MCU, "**Áud. outro site**" não é apresentado no menu de comunicações.

1. Prima **[MENU]**.
 - O ecrã de menu de comunicação é apresentado.
2. Utilize **[▲][▼][◀][▶]** para seleccionar "**Áud. outro site**" e prima **[ENTER]**.
 - É apresentada a caixa de diálogo de definição de áudio do outro interlocutor.



3. Utilize **[▲][▼]** para seleccionar "**Mix (Auto)**", "**Mix (Seleção)**", ou "**Mudo**" e prima **[ENTER]**.
 - "**Mix (Auto)**" (predefinição): O áudio dos 4 sítios mais altos é automaticamente misturado.
 - "**Mix (Seleção)**": O áudio dos sítios seleccionados (até 4) é misturado.
 - "**Mudo**": Desativa o áudio do outro interlocutor. É gerado apenas o áudio do Sítio Principal.

Alterar as Definições de Sítios com Mistura de Áudio (Apenas Sítio Principal)

Quando "**Áudio do outro site**" está definido como "**Mix (Seleção)**", pode mudar as definições de áudio nos sítios cujo áudio está misturado. (Página 86, Página 115)

Nota

- Quando é utilizado um KX-VC1000 que não foi expandido para suporte 4 Point Built-in MCU, "**Site mistura áudio**" não é apresentado no menu de comunicações.
- Prima **[MENU]**.
 - O ecrã de menu de comunicação é apresentado.
 - Utilize **[▲][▼][◀][▶]** para seleccionar "**Site mistura áudio**" e prima **[ENTER]**.
 - A caixa de diálogo de configuração de sítio com mistura de áudio é apresentada.

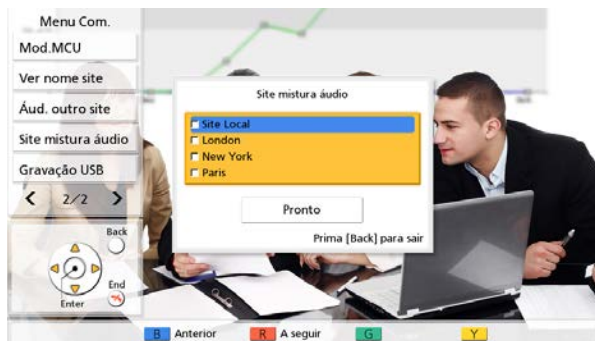

- Utilize **[▲][▼]** para seleccionar os sítios cujo áudio será misturado e prima **[ENTER]**.
 - Prima **[ENTER]** para seleccionar/retirar a seleção dos sítios desejados. Pode seleccionar até 4 sítios.
- Utilize **[▲][▼]** para seleccionar "**Pronto**" e prima **[ENTER]**.

Nota

- A definição apenas está disponível quando "**Áud. outro site**" no menu de comunicações (Página 86) ou "**Áudio do outro site**" na configuração do perfil (Página 115) está definido como "**Mix (Seleção)**".

Iniciar e Parar a Gravação

Pode começar e parar de gravar durante uma chamada de videoconferência. O vídeo e o áudio gravados são guardados no dispositivo de memória USB ligado na parte posterior da unidade.

Nota

- Para saber mais detalhes sobre as funções de gravação, consulte "Utilizar Funções de Gravação USB (Página 199)".
 - Pode também começar e parar de gravar quando a unidade se encontra inativa (Página 142).
- Prima **[MENU]**.
 - O ecrã de menu de comunicação é apresentado.
 - Utilize **[▲][▼][◀][▶]** para seleccionar "**Gravação USB**" e prima **[ENTER]**.
 - É apresentada a caixa de diálogo para começar ou parar de gravar.
 - Utilize **[◀][▶]** para seleccionar "**Sim**" ou "**Não**" e prima **[ENTER]**.
Quando não está a gravar

Durante as chamadas de videoconferência

- Selecionar "**Sim**" começa a gravar.
 - Selecionar "**Não**" não começa a gravar.
- Quando está a gravar
- Selecionar "**Sim**" para de gravar.
 - Selecionar "**Não**" não para de gravar.

Nota

Se definir "**Gravação USB**" como "**Botão "G" durante a chamada**" em "**Config. GUI**", pode começar e parar de gravar durante uma chamada utilizando **[G]** (Página 165).

Verificar o Histórico de Chamadas

É possível verificar o histórico de chamadas para outros sítios, desde o início da chamada até ao momento atual.

1. Prima **[B]** durante uma chamada de videoconferência.
 - É apresentado o ecrã do histórico de chamadas.



2. Prima **[BACK]**.
 - O visor regressa ao ecrã da chamada de videoconferência.

Nota

- Pode utilizar **[▲][▼]** para percorrer o ecrã do histórico de chamadas e apresentar a entrada anterior ou seguinte do histórico.
- Se, depois de o ecrã do histórico de chamadas ser apresentado, não forem realizadas operações durante aproximadamente 10 segundos, o visor regressa ao ecrã da chamada de videoconferência.
- O histórico de chamadas realizadas para outros sítios pelo outro interlocutor da chamada de videoconferência não é apresentado.

Ajustar o Volume

Pode ajustar o volume durante uma chamada de videoconferência.

- 1 Prima **[VOLUME (+/-)]**.
 - A barra do nível de volume é apresentada na parte inferior do ecrã.
- 2 Ajuste o volume utilizando **[VOLUME (+/-)]**.
 - Se premir **[+]** aumentará o volume da voz do outro interlocutor.
 - Se premir **[-]** diminuirá o volume da voz do outro interlocutor.

Depois de cerca de 3 segundos, a barra do nível de volume desaparece.

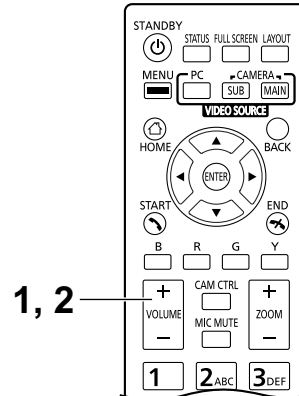

Nota

- Pode definir o nível de volume de uma chamada de videoconferência antes de iniciar a chamada (Página 137).
- Depois de terminar uma chamada de videoconferência, o nível de volume regressa ao nível definido antes de iniciar a chamada.
- Não pode ajustar o volume do visor.

Silenciar o Microfone

Durante uma chamada de videoconferência, pode silenciar o microfone para que a sua voz não seja ouvida pelos outros interlocutores. Será capaz de ouvir a voz dos outros interlocutores mas eles não poderão ouvi-lo a si.

Nota

- Pode definir o(s) microfone(s) para que seja(m) silenciado(s) no início de uma chamada de videoconferência, independentemente de quem tenha iniciado a chamada (Página 131).

Silenciar o Microfone (utilizando o Comando à Distância)

- 1 Prima **[MIC MUTE]**.
 - Surge um ícone na área de exibição do estado do ecrã (Página 41) e a luz LED no Microfone de Mesa acende-se a vermelho. Certifique-se de que a cor do LED se altera.
 - Premir novamente **[MIC MUTE]** voltará a ativar o som do microfone. A luz LED no Microfone de Mesa acende-se a verde. Certifique-se de que a cor do LED se altera.

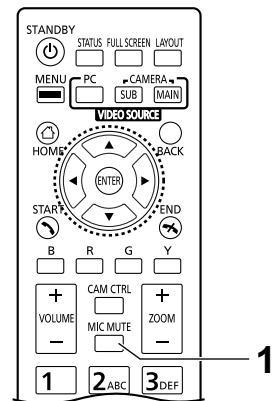

Silenciar o Microfone (utilizando o Microfone de Mesa)

- 1 Prima a tecla de Silenciar o Microfone.
 - Surge um ícone na área de exibição do estado do ecrã (Página 41) e a luz LED no Microfone de Mesa acende-se a vermelho. Certifique-se de que a cor do LED se altera.
 - Premir novamente a tecla de Silenciar o Microfone voltará a ativar o som do microfone. A luz LED no Microfone de Mesa acende-se a verde. Certifique-se de que a cor do LED se altera.

Nota

- Quando estão ligados múltiplos Microfones de Mesa Digitais, ao premir a tecla de Silenciar o Microfone de um Microfone de Mesa Digital, silenciará todos os Microfones de Mesa Digitais.
- Quando utiliza Microfones de Mesa Digitais juntamente com um Microfone de Mesa Analógico, se premir a tecla de Silenciar o Microfone num Microfone de Mesa silenciará todos os Microfones de Mesa.
- Se for ligado um par de auriculares, a tecla de Silenciar o Microfone num Microfone de Mesa não funcionará.

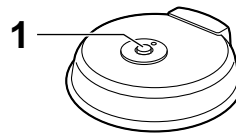

Microfone de Mesa Digital

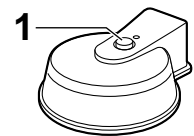

Microfone de Mesa Analógico

Reduzir o Ruído do Microfone

Pode reduzir a quantidade de ruído ambiente captada pelo microfone (ruído de papéis, etc.) durante uma chamada de videoconferência. Quando a redução do ruído está em vigor, o nível de volume das vozes pode também ser reduzido.

1 Prima [Y].

- É apresentado "**Mod.Sussurro [ON]**" e a redução do ruído é ativada.

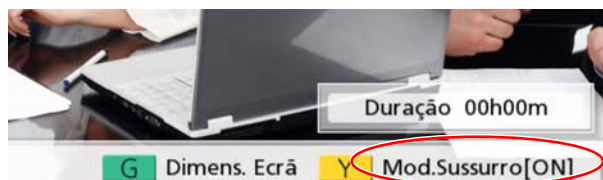

- Se premir novamente [Y] fará surgir "**Mod.Sussurro [OFF]**", e a redução do ruído é desativada.

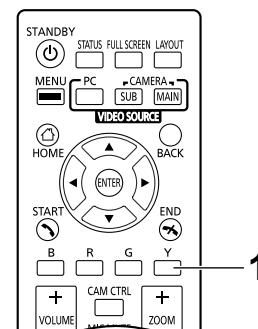
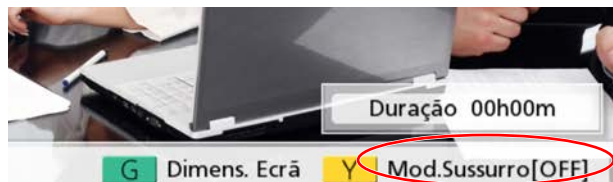

Nota

- A redução do ruído está disponível apenas quando estão ligados Microfones de Superfície Digitais.
- Pode definir se deseja ativar a redução de ruído para uma chamada de videoconferência antes de iniciar a chamada (Página 132).
- Depois de terminar uma chamada de videoconferência, a definição de redução do ruído regressa ao valor definido antes de iniciar a chamada.
- Quando "**Botão "Y" durante MCU**" em "**Config. GUI**" está definido como "**Discussão / Apresentação**", pode alterar o modo de MCU premindo o botão [Y] durante chamadas que utilizem a MCU (exceto para o KX-VC1000) (Página 165).
- Esta função é desativada para o KX-VC1000 e a redução de ruído não é apresentada no botão [Y] na área de teclas de atalho. Se a unidade tiver sido expandida para suporte 4 Point Built-in MCU, a opção de alteração do modo de MCU é atribuída ao botão [Y] durante videoconferências que utilizem a MCU.

Apresentar o Ecrã do Computador e a Imagem da Câmara de Sub-vídeo

Quando um computador ou câmara de sub-vídeo está conectado à unidade, pode apresentar a imagem do ecrã do computador ou a imagem da câmara de sub-vídeo no seu visor e para outros interlocutores. Tal é conveniente quando se pretende explicar alguma coisa na imagem do ecrã do computador ou a imagem da câmara de sub-vídeo, mostrando-a a outros, por exemplo.

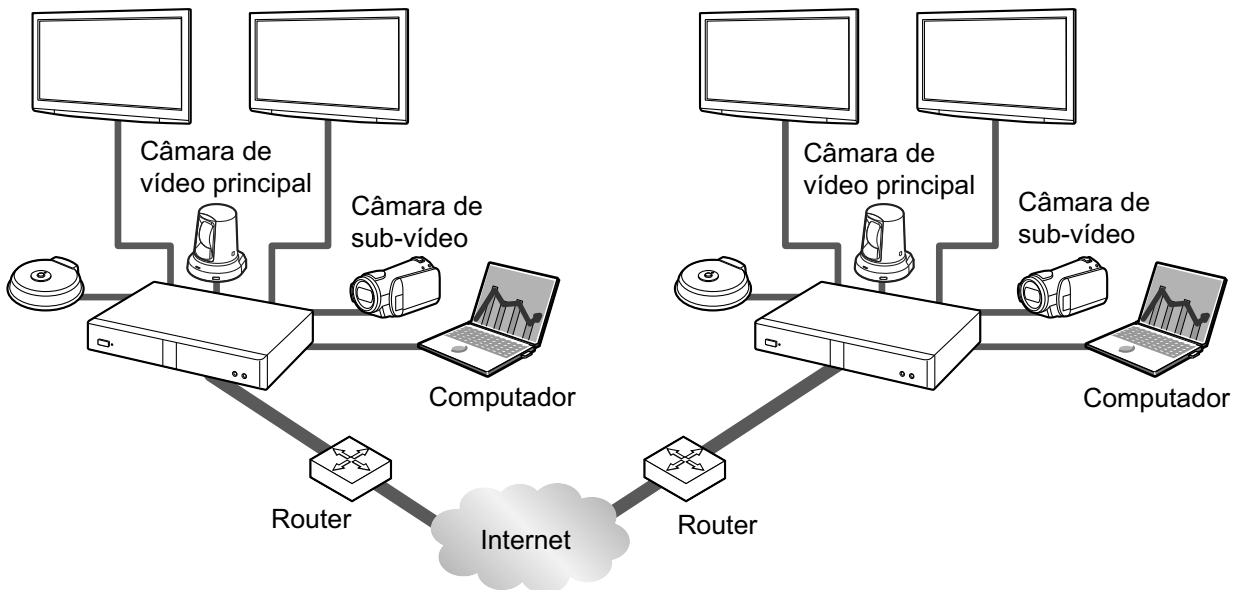

Nota

- As resoluções do ecrã do computador suportadas pela unidade são: VGA (640 × 480), SVGA (800 × 600), XGA (1024 × 768), HD (1280 × 720) e WXGA (1280 × 768, 1280 × 800), SXGA (1280 × 1024), FWXGA (1360 × 768, 1366 × 768), WXGA+ (1440 × 900), WXGA++ (1600 × 900), UXGA (1600 × 1200), WSXGA+ (1680 × 1050), Full-HD (1920 × 1080).

1. Prima [PC] ou [CAMERA SUB] durante a chamada de videoconferência.

Para uma comunicação de dual stream:

- Pode enviar a imagem da sua câmara de vídeo e a imagem do seu ecrã de computador ou uma câmara de sub-vídeo ao mesmo tempo para o outro interlocutor. Pode visualizar o outro interlocutor e verificar os dados partilhados ao mesmo tempo.

Nota

- Se a comunicação dual stream estiver desativada nas definições de comunicação (Página 131) ou se um dispositivo que não suporta a comunicação dual stream estiver conectado, é utilizado o método de alternância de ecrã.

Ao utilizar o método de alternância de ecrã (doravante referido como uma "comunicação de single stream"):

- Alterna o ecrã da imagem da câmara de vídeo principal para o ecrã do computador ou a imagem da sub câmara. A mesma imagem também é apresentada no ecrã do outro interlocutor.

2. Prima [CAMERA MAIN] para voltar à imagem da câmara de vídeo principal.

Exemplo: comunicação single stream (são utilizados 2 ecrãs, videoconferência com 4 interlocutores, no Sítio Principal)

Sem partilha de conteúdos

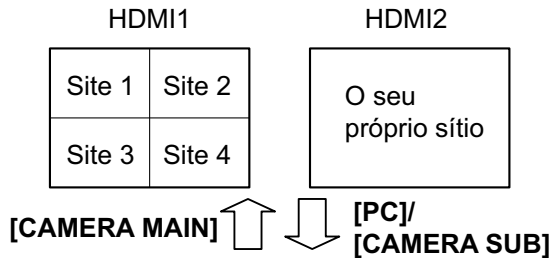

Exemplo: comunicação dual stream (são utilizados 2 ecrãs, videoconferência com 4 interlocutores, no Sítio Principal)

Sem partilha de conteúdos

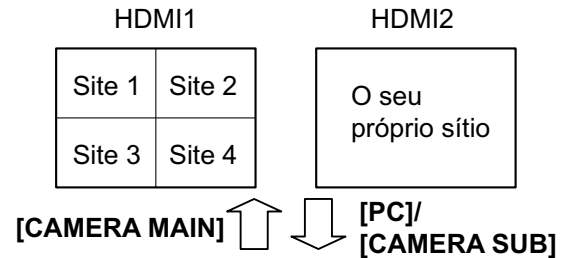

Com partilha de conteúdos

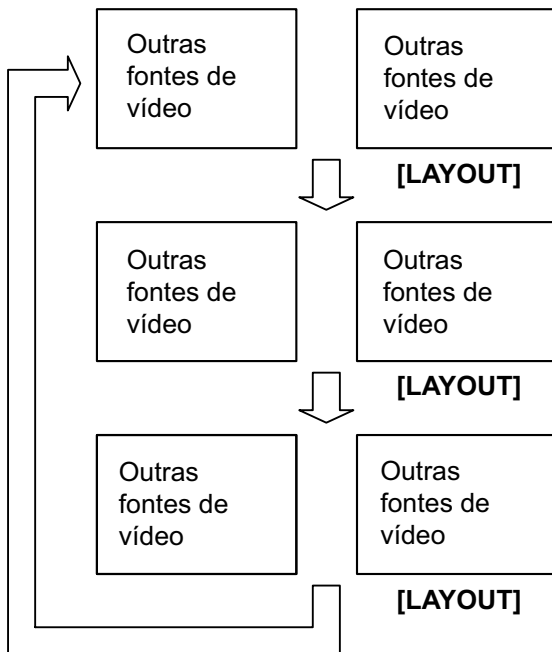

Com partilha de conteúdos

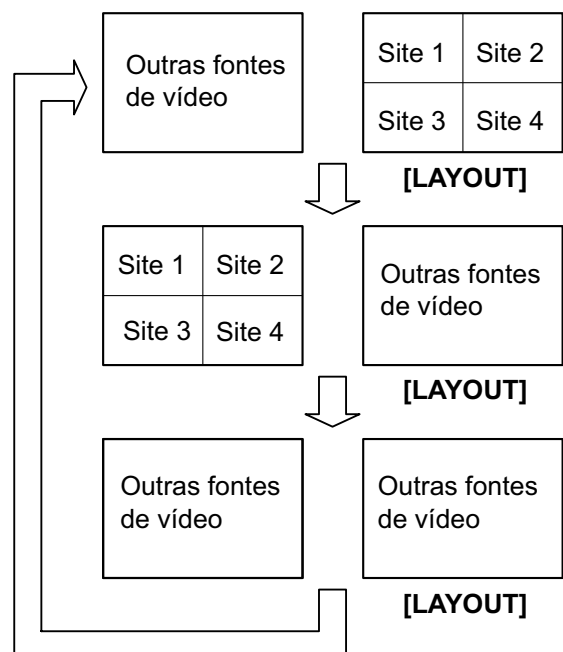

*Sítios 1 a 4 são o seu próprio sítio ou sítio de outro interlocutor.

Nota

- Prima **[LAYOUT]** repetidamente para alternar a apresentação dos monitores 2 em diferentes combinações de apresentação de imagem de conteúdos, imagem de conteúdos em combinação com a imagem da câmara e a apresentação da imagem da câmara.
- Para uma comunicação de single stream:
 - Durante uma chamada com 2 interlocutores, de acordo com o estado do esquema do ecrã do outro interlocutor, a apresentação do outro interlocutor pode não mostrar o mesmo ecrã que o seu. Nesses casos, prima **[CAMERA MAIN]** para cancelar a partilha de conteúdos ou indique ao outro interlocutor para alterar o seu esquema de ecrã para um que apresente o seu ecrã.
- Para uma comunicação dual stream:
 - Ao partilhar os conteúdos de um ecrã de computador ou imagem de sub câmara, o outro interlocutor também pode partilhar os seus conteúdos. Tome nota que neste caso, as imagens dos conteúdos de todos os sítios são alteradas para a última imagem partilhada.
- Enquanto é apresentado o ecrã Home (ecrã inativo), prima **[PC]** ou **[CAMERA SUB]** para apresentar os conteúdos do ecrã do computador ou a imagem da sub câmara. Ao apresentar o ecrã de computador ou a imagem da sub câmara, o sistema não entra no modo de ecrã suspenso. Para voltar ao ecrã Home, prima **[CAMERA MAIN]**.

Controlar uma Câmara de Vídeo

Se uma câmara de PTZ (Pan [girar panoramicamente], Tilt [inclinar], Zoom [aproximar/afastar a imagem]) ou uma câmara FIXA estiver ligada à sua unidade como câmara de vídeo ou unidade do outro interlocutor, pode controlar as funções de girar panoramicamente (movimento lado a lado), inclinar (movimento de cima para baixo) e aproximar/afastar a imagem da câmara de vídeo durante uma chamada de videoconferência. Pode realizar esta operação com a câmara de vídeo principal ou com uma câmara de sub-vídeo.

Nota

- Neste manual, "câmara PTZ" indica uma câmara de vídeo cujas partes em movimento irão rodar quando a direção da câmara de vídeo é alterada. "Câmara FIXA" indica uma câmara de vídeo que não tem partes em movimento e não roda.
- Para saber mais detalhes sobre os modelos de câmara de vídeo compatíveis, contacte o seu distribuidor.
- As funções que podem ser utilizadas podem estar limitadas dependendo do seu modelo de câmara de vídeo.
(Por exemplo, uma câmara de vídeo que tenha apenas a função de aproximar/afastar a imagem)
- Quando o outro interlocutor está a utilizar um sistema de videoconferência que não pertence à Panasonic, algumas operações podem não estar disponíveis ou podem ocorrer operações não intencionais.
- Pode utilizar a definição "**Ctr. Cam. Dir. Tela Ini.**" para desativar a operação das câmaras de vídeo inativas (Página 140).
- Se algum dos outros interlocutores estiver a utilizar o KX-VC500/KX-VC300/KX-VC600 com uma versão de software mais antiga do que 2.30 (não incluindo 2.30), não conseguirá controlar nenhuma das câmaras de vídeo do outro interlocutor. Apenas conseguirá controlar a sua própria câmara de vídeo.
- Para que os outros interlocutores sejam capazes de controlar a sua câmara de vídeo, tem de definir "**CAM ctrl do site remoto (s)**" nas suas definições como "**ON**" (por predefinição, está definido para "**OFF**") (Página 140).
- O Sítio Principal pode operar as câmaras de todos os sítios e os Sub Sítios podem operar as suas próprias câmaras e a câmara do sítio apresentada como o ecrã principal no Sítio Principal.
- Nas chamadas de videoconferência com ligações múltiplas que utilizem uma MCU interna, para que um sub-sítio controle uma câmara de outro sítio, a definição "**Controle Câmera transm.**" do sítio principal (predefinição: "**OFF**") tem de ser configurada como "**ON**" (Página 135) e a definição "**CAM ctrl do site remoto (s)**" (predefinição "**OFF**") tem de ser configurada como "**ON**" (Página 140).

Operar a sua própria câmara de vídeo diretamente

Pode executar diretamente as operações de PTZ (panorâmica/inclinação/zoom) a partir do ecrã home e do ecrã de chamada de videoconferência com o comando à distância.

1. **[▲][▼]:** Incline a câmara de vídeo para cima/baixo.
2. **[◀][▶]:** Execute a panorâmica da câmara de vídeo para a esquerda/direita.
3. **[ZOOM (+/-)]:** Aumenta/diminui a câmara de vídeo.

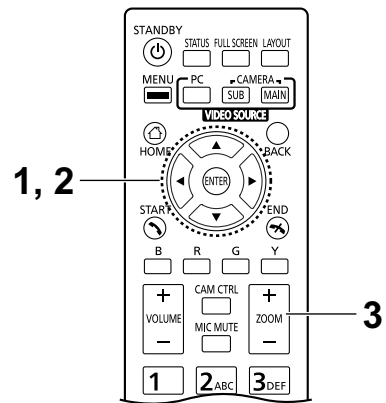

Nota

- A sua própria imagem da câmara de vídeo é apresentada quando as operações são executadas durante uma chamada para que possa confirmar as operações. Se nenhuma operação for executada durante cerca de 3 segundos, é apresentado o ecrã original.

Operação a partir do menu da câmara de vídeo

- 1 Prima **[CAM CTRL]**.
 - É apresentada a caixa de diálogo de seleção do sítio.

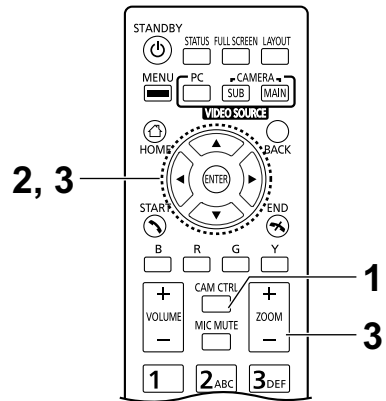

Nota

- Depois de a caixa de diálogo de seleção do sítio ter sido apresentada, caso não sejam realizadas operações dentro de aproximadamente 10 segundos, a caixa de diálogo irá desaparecer.

- 2 Utilize [▲][▼] para seleccionar o sítio a apresentar e prima [ENTER].

- É apresentado o ecrã de controlo da câmara.

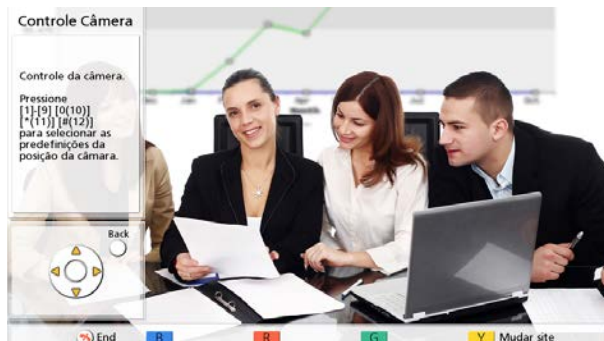

- 3 Prima as teclas do comando à distância para utilizar a câmara de vídeo.

[**ZOOM (+/-)**]: Aumenta/diminui o zoom

[**◀**][**▶**]: girar panoramicamente a câmara de vídeo para a esquerda/direita.

[**▲**][**▼**]: inclinar a câmara de vídeo para cima/para baixo.

- O movimento continua enquanto mantiver premida a tecla e para quando deixar de a premir. Para um controlo mais apurado do movimento, prima a tecla e solte-a imediatamente, repetindo estes passos sucessivamente.
- Para regressar ao ecrã da chamada de videoconferência, prima [**BACK**].

Nota

- Pode premir [**FULL SCREEN**] no comando à distância para mostrar/ocultar a área do guia. No menu do administrador (Página 165), pode especificar se pretende que toda a área do guia fique oculta ou apenas parcialmente.
- Nos casos que se seguem, não conseguirá controlar a câmara de vídeo, mesmo que prima [**CAM CTRL**].
 - Enquanto visualiza o ecrã de informação da unidade ou o ecrã do estado das ligações.
 - Enquanto a caixa de diálogo está a ser apresentada.

Registrar uma Predefinição

Quando não está numa chamada de videoconferência, pode registar até 12 predefinições (funções de girar panoramicamente, inclinar e aproximar/afastar a imagem, etc.) da câmara de vídeo ligada como câmara de vídeo principal ou câmara de sub-vídeo.

Nota

- O registo de predefinições apenas pode ser realizado quando utiliza câmaras de vídeo que suportam funções predefinidas. Para saber mais detalhes, contacte o seu distribuidor.
- As funções que podem ser utilizadas podem estar limitadas dependendo do seu modelo de câmara de vídeo.
(Por exemplo, uma câmara de vídeo que tenha apenas a função de aproximar/afastar a imagem)

1 Prima **[HOME]**.

- É apresentado o ecrã Home.

Nota

- No caso de estar a registar predefinições para a câmara de sub-vídeo, premir **[CAMERA SUB]**.

2 Prima **[CAM CTRL]**.

- É apresentado o ecrã de controlo da câmara para a sua própria câmara de vídeo.

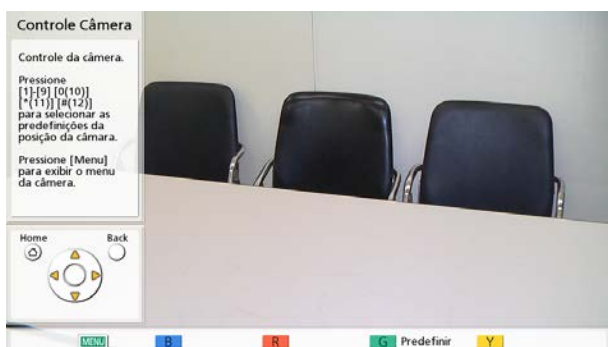

3 Prima **[G]**.

- É apresentado o ecrã predefinido.

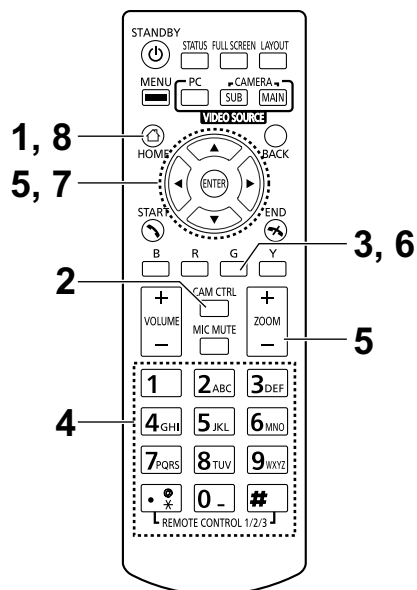
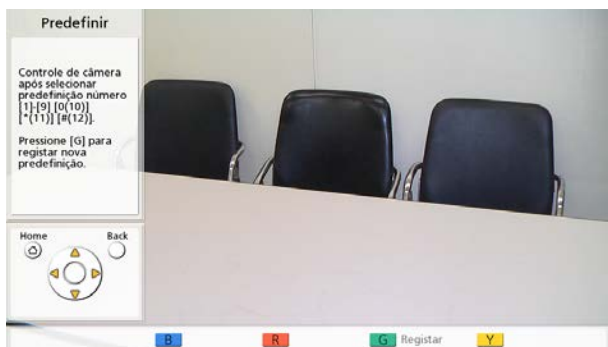

- 4 Prima um botão numérico (0–9, *, #) para seleccionar o número predefinido que pretende utilizar.
 - O número predefinido seleccionado é apresentado no canto superior direito do ecrã.



Nota

- Os números predefinidos seguintes são atribuídos aos botões numéricos do comando à distância.

Tecla numérica	Número predefinido
1	1
2	2
3	3
4	4
5	5
6	6
7	7
8	8
9	9
0	10*
*	11*
#	12*

* O KX-VD170 foi testado com os números predefinidos que se pressupõe serem utilizados com o KX-VD170.

- Quando se selecciona um número predefinido que já tenha sido registado e é realizado o registo de predefinições, a informação dessa predefinição registada será substituída.
- 5 Prima as teclas do comando à distância para ajustar a predefinição da câmara de vídeo.
 - [ZOOM (+/-)]:** Aumenta/diminui o zoom
 - [◀][▶]:** girar panoramicamente a câmara de vídeo para a esquerda/direita.
 - [▲][▼]:** inclinar a câmara de vídeo para cima/para baixo.

- 6 Prima **[G]**.
 - É apresentada uma caixa de diálogo para confirmar que deseja guardar as definições.
- 7 Utilize **[◀][▶]** para selecionar "**Sim**" e prima **[ENTER]**.
 - É apresentado o ecrã predefinido.

Nota

- Para continuar a configurar as definições, repita os passos **4–7**.

- 8 Prima **[HOME]**.
 - É apresentado o ecrã Home.

Nota

- A informação de registo predefinida para uma câmara de vídeo é guardada nessa câmara de vídeo. Se uma câmara de vídeo for inicializada, a sua informação de registo predefinida será perdida. Nestes casos, o registo predefinido tem de ser realizado novamente na unidade.

Remarcar uma Predefinição Registada

Durante uma chamada de videoconferência, pode configurar as definições de direção, de aproximar/afastar a imagem e de lupa da sua própria câmara de vídeo para uma posição desejada selecionando uma predefinição registada.

Nota

- Para saber mais detalhes sobre os modelos de câmara de vídeo compatíveis, contacte o seu distribuidor.
- Pode remarcar uma predefinição que tenha sido definida pelo outro interlocutor para a câmara de vídeo do outro interlocutor durante uma chamada de videoconferência.

1 Prima [CAM CTRL].

- É apresentada a caixa de diálogo de seleção do sítio.

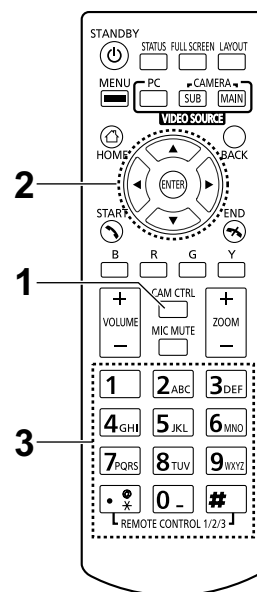
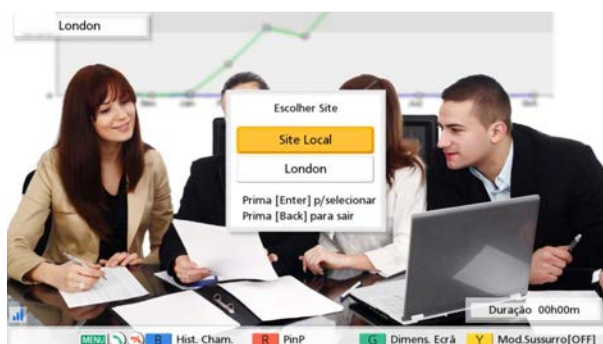

Nota

- Depois de a caixa de diálogo de seleção do sítio ter sido apresentada, caso não sejam realizadas operações dentro de aproximadamente 10 segundos, a caixa de diálogo irá desaparecer.

2 Utilize [▲][▼] para seleccionar "Site Local" e prima [ENTER].

- É apresentado o ecrã de controlo da câmara.



- 3 Prima um botão numérico (0–9, *, #) para seleccionar o número predefinido que pretende remarcar.
- A direção e a aproximação/afastamento da imagem da sua câmara de vídeo alterar-se-ão para as definições da predefinição registada.

Nota

- Os números predefinidos seguintes são atribuídos aos botões numéricos do comando à distância.

Tecla numérica	Número predefinido
1	1
2	2
3	3
4	4
5	5
6	6
7	7
8	8
9	9
0	10*
*	11*
#	12*

* O KX-VD170 foi testado com os números predefinidos que se pressupõe serem utilizados com o KX-VD170.

Alterar Configurações da Câmara de Vídeo

Esteja ou não numa chamada de videoconferência, pode configurar o brilho e o balanço de branco, etc. da câmara de vídeo ligada como câmara de sub-vídeo ou câmara de vídeo principal do seu lado.

Nota

- Poderá não conseguir alterar as configurações dependendo do modelo da sua câmara de vídeo. Para detalhes acerca dos modelos de câmaras de vídeo compatíveis, contacte o seu distribuidor.

1 Prima [CAM CTRL].

- É apresentada a caixa de diálogo de seleção do sítio.

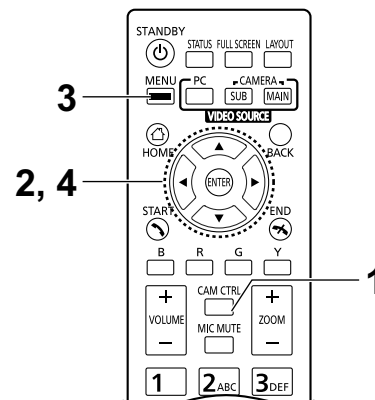
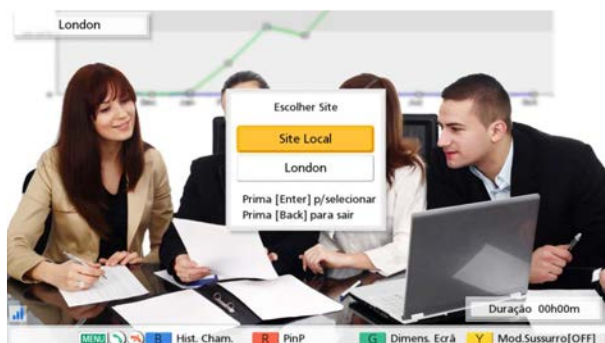

Nota

- Depois de a caixa de diálogo de seleção do sítio ter sido apresentada, caso não sejam realizadas operações dentro de aproximadamente 10 segundos, a caixa de diálogo irá desaparecer.

2 Utilize [▲][▼] para seleccionar "Site Local" e prima [ENTER].

- É apresentado o ecrã de controlo da câmara.



3 Prima [MENU].

- É apresentado o ecrã menu da câmara.



4 Utilize [▲][▼] para seleccionar o item que deseja configurar e prima [ENTER].

- É exibido o ecrã de configuração para o item seleccionado.

Nota

- Os itens são exibidos em 2 ecrãs. Pode visualizar todos os itens premindo [R] (ou [▶]) para mudar para o ecrã seguinte e premindo [B] (ou [◀]) para mudar para o ecrã anterior.
- Alguns itens poderão não ser exibidos dependendo do modelo da sua câmara de vídeo.
- Enquanto estiver a configurar as configurações no ecrã de menu da sua câmara, os outros interlocutores não podem controlar a sua câmara de vídeo.

Ecrã "Brilho"

"Modo de luminosidade": Prima [ENTER] e utilize [▲][▼] para seleccionar "Auto" ou "Manual".

Nota

- Quando é seleccionado "Manual", pode ajustar o brilho premindo as teclas do comando à distância.
[B]: Escuro
[R]: Luz

Ecrã "**Balanco de Branco**"

Esta função ajusta a cor de modo que as cores brancas sejam sempre visíveis nos vários tipos de fontes de luz.

"Balanco de Branco": Prima [ENTER] e utilize [▲][▼] para seleccionar o valor desejado para o balanço de branco ("**Auto**", "**Interior 1**", "**Interior 2**", "**Exterior (Ensolarado)**", "**Exterior (Nublado)**", ou "**Calibrar**").

Nota

- A menos que a cor não seja natural devido à fonte de luz, por exemplo, selecione "**Auto**".
- "**Interior 1**" é recomendado se a fonte de luz for uma lâmpada fluorescente, etc. "**Interior 2**" é recomendado se a fonte de luz for uma lâmpada fluorescente branca e quente, lâmpada de vapor de sódio, etc.
- Quando é seleccionado "**Calibrar**", pode ajustar o balanço de branco. Realize o procedimento seguinte:
 1. Prima [ENTER].
 - Se um valor para o balanço de branco tiver sido definido anteriormente seleccionando "**Calibrar**", esse mesmo valor previamente definido será chamado.
 2. Rode um bocado de papel branco na câmara de vídeo.
 3. Prima [G].

Ecrã "**Focagem**": Utilize [▲][▼] para seleccionar os itens seguintes para entrada:

"Posição de Focagem": Prima [ENTER] e utilize [▲][▼] para seleccionar "**Centro**" ou "**Lados (Wide)**".

"Modo Focagem": Prima [ENTER] e utilize [▲][▼] para seleccionar "**Auto**" ou "**Manual**".

Nota

- Quando é seleccionado "**Manual**", pode ajustar o foco premeindo as teclas no comando à distância.
[B]: Próximo
[R]: Longe

Ecrã "**Luz de Fundo**"

Esta função ajusta a cor de modo que os objetos retroiluminados não apareçam escuros.

"Compensação Luz de Fundo": Prima [ENTER] e utilize [▲][▼] para seleccionar "**ON**" ou "**OFF**".

Ecrã "Tremulação"

Esta função corrige o tremeluzir do ecrã.

"Compensação da tremulação": Prima [ENTER] e utilize [▲]

[▼] para selecionar "ON" ou "OFF".

Ecrã "Zoom Digital"

Esta função corta a parte central da imagem de vídeo e amplia a mesma através de um processo digital.

"Zoom Digital": Prima [ENTER] e utilize [▲][▼] para selecionar

"ON" ou "OFF".

Ecrã "Nitidez"

Esta função ajusta a nitidez dos contornos das imagens.

"Nitidez": Prima [ENTER] e utilize [▲][▼] para selecionar "Alto", "Médio", "Baixo" ou "Off".

Ecrã "Filtro de ruído"

Esta função filtra o ruído da imagem quando existe pouca iluminação, etc. Se for utilizada uma definição elevada, as imagens residuais poderão aumentar.

"Filtro de ruído": Prima [ENTER] e utilize [▲][▼] para selecionar "Alto", "Médio", "Baixo" ou

"Off".

Nota

- Após realizar as configurações em cada ecrã de configurações, prima [ENTER]. Após esta ação, premir [MENU] ou [BACK] irá exibir o ecrã de menu da câmara.

Mostrar o Estado de Ligação

Pode confirmar o estado de ligação da rede e dos dispositivos periféricos.

1 Prima [STATUS].

- É apresentado o ecrã do estado das ligações. Uma marca de "-" é apresentada a seguir à ligação de qualquer rede ou de dispositivos periféricos que não esteja a funcionar normalmente ou não esteja ativada.

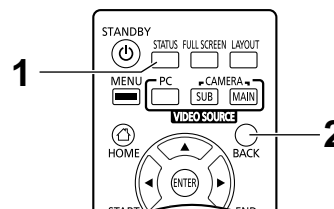

2 Prima [BACK].

- O visor regressa ao ecrã em utilização antes que o ecrã do estado da ligação seja visualizado.

Nota

- Durante uma chamada, prima [STATUS] duas vezes no passo 1.
- "Digital" não é apresentado em "Entrada de MIC" no KX-VC1000.
- Se o KX-VC1000 não tiver sido expandido para suporte HDMI Dual Monitor, "HDMI 2" não é apresentado em "Saída Vídeo".
- "HDMI 3" como "Saída Vídeo" e "LAN 2" como "Rede" só são apresentados no KX-VC1600/ KX-VC2000.

Mostrar Informação da Unidade

Nota

- Descreve as informações apresentadas para dispositivos além do que estão a ser atualmente utilizados num multicast. Para a apresentação de informações em dispositivos atualmente em utilização num multicast, consulte "Confirmação do Estado de Transmissão Durante uma Multicast (Terminal Multicast) (Página 197)" e "Confirmar o Estado de Transmissão Durante uma Multicast (Terminal de Transmissão/Terminal de Receção) (Página 198)".

1 Prima duas vezes [STATUS].

- É apresentado o ecrã de informação da unidade.

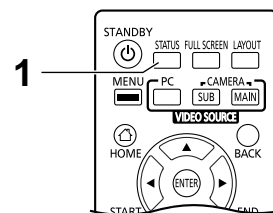
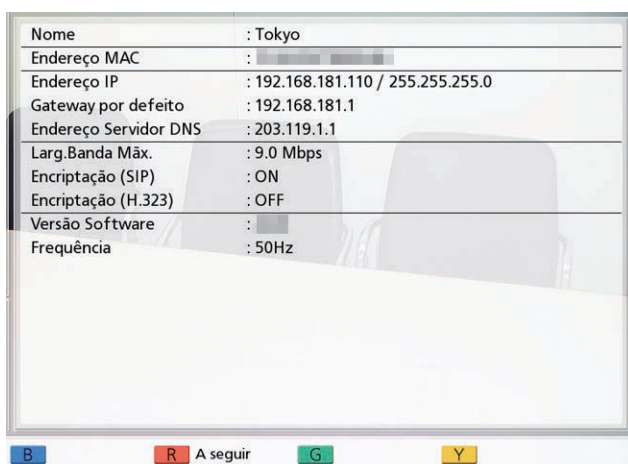

- O ecrã de apresentação de informação da unidade é apresentado de 2 a 3 ecrãs. Para visualizar todos os itens, prima [R] para passar à próxima página e prima [B] para passar à página anterior.

Nota

- Os estado da encriptação de comunicação (**ON/OFF/Melhor Esforço**) é apresentado em "**Encriptação (SIP)**"/"**Encriptação (H.323)**"/"**Encriptação (NAT Traversal)**".
- Fora de uma chamada de videoconferência, a primeira e segunda páginas apresentam informações do seu próprio sítio.
- Numa chamada de videoconferência, a primeira página apresenta informações do sítio do outro interlocutor e a segunda e terceira páginas apresentam informações do seu próprio sítio. A primeira página de informações pode ser utilizada para confirmar o estado da rede durante uma chamada, incluindo a largura de banda de uma ligação e o rácio de perda de pacotes.
- Durante uma chamada de videoconferência de múltiplos interlocutores, premir **[G]** na primeira página irá apresentar a caixa de diálogo de seleção do sítio, na qual o sítio apresentado pode ser alterado. **[◀]****[▶]** podem também ser utilizados em vez de **[G]** para alterar o sítio apresentado. Quando é utilizado um KX-VC1000 que não foi expandido para suporte 4 Point Built-in MCU, **[G]**, **[◀]** e **[▶]** não estão disponíveis.
- O sítio que apresenta uma linha preta à esquerda na caixa de diálogo de seleção do sítio é o sítio com menor largura de banda (se existirem dois tipos de grupos de comunicação devido à "**Seleção Banda Secundária**" (Página 136), é apresentada uma linha preta no sítio com a menor largura de banda para cada grupo).

Adicionar Contactos à Lista de Contactos

Pode registar a informação de até 600 contactos na lista de contactos.

Nota

- Se for recebida uma chamada de videoconferência durante a introdução de dados, é apresentada uma caixa de diálogo para confirmar se atende uma chamada de videoconferência. Utilize [◀][▶] para seleccionar "Sim" ou "Não" e prima [ENTER].
 - Quando selecciona "Sim", pode atender uma chamada de videoconferência mas os dados não guardados serão perdidos.
 - Quando selecciona "Não", pode continuar a introduzir os dados.
- Pode utilizar o menu do administrador para proibir a adição, edição e eliminação de itens da lista de contactos (Página 164).

Registar um Novo Contacto

1. Prima [MENU].
 - É apresentado o ecrã Menu.
2. Utilize [▲][▼] para seleccionar "Lista de Contactos" e prima [ENTER].
3. Prima [B].
 - É apresentado o ecrã de registo da lista de contactos.

4. Utilize [▲][▼] para seleccionar os seguintes itens para introdução:
 - "Site": introduza um nome para o contacto (até 24 caracteres) (Página 206).
 - "ID de ordenação": introduza a ID de ordenação (máximo de 24 caracteres) (Página 206).

Nota

- Se a "ID de ordenação" for guardada quando estiver vazia, o conteúdo de "Site" será copiado para "ID de ordenação". Se o "Site" for guardado quando estiver vazio, o conteúdo da "ID de ordenação" será copiado para "Site".

"Marcação Rápida": introduza um número de marcação abreviada (1–600).

"Larg. Banda Móx.": Prima [ENTER] e utilize [▲][▼] para seleccionar a largura de banda máxima permitida ("256 kbps"–"18 Mbps", ou "Não especificado" [predefinição]).

Nota

- Quando se selecciona "Não especificado", é aplicada a largura de banda máxima configurada no ecrã de definições da ligação (Página 130).
- A largura de banda máxima durante uma chamada de videoconferência ajusta-se à do interlocutor que configurou a definição de menor largura de banda para a largura de banda máxima entre todos os interlocutores participantes.
- As videoconferências não podem utilizar mais largura de banda do que a definição da largura de banda máxima configurada pelo distribuidor. Para saber mais detalhes, contacte o seu distribuidor.

"Modo de ligação": Prima [ENTER] e utilize [▲][▼] para seleccionar o modo de ligação (tipo de chamada) ("Modo IP (SIP)", "Modo IP (H.323)", ou "Modo NAT Traversal").

"Endereço": Introduza um endereço IP (ou nome do anfitrião), SIP-URI (ou nome do utilizador SIP), extensão H.323, nome H.323 ou número da sala de conferência da MCU@endereço IP ou número de ligação.

Nota

- Ao introduzir um endereço IPv4, se o endereço IP incluir 1 ou 2 dígitos, introduza estes números tal como estão. Não introduza desta forma: [.001]. Exemplo: o endereço IP é [192.168.0.1].

- Entrada correta: [192.168.0.1]
- Entrada incorreta: [192.168.000.001]
- Consulte a Página 47 para informações sobre o formato de introdução de IPv6.
- Quando introduzir um endereço IPv6 com um número de porta, introduza o endereço IPv6 entre parêntesis retos. (Exemplo de introdução) [2001:db8::10]:5060
- Consulte a Página 47 para saber quais os caracteres que podem ser introduzidos na entrada de um endereço.
- Se o outro interlocutor tiver o mesmo nome de domínio SIP que o seu, pode registar apenas o nome do utilizador SIP do outro interlocutor. Se o outro interlocutor tiver um nome de domínio SIP diferente do seu, o respetivo nome de domínio SIP tem de ser introduzido juntamente com o respetivo nome do utilizador SIP.
- Se o nome de domínio SIP não for introduzido, o seu próprio nome de domínio SIP é automaticamente anexado ao contacto registado. Tal poderá resultar no registo de um interlocutor não intencional diferente como contacto, por tanto preste atenção ao introduzir as informações de um contacto.
- Quando utilizar a extensão H.323, pode também introduzir o seguinte:
 - Endereço IP (ou nome do computador) % extensão H.323 (ou nome H.323)
 - Endereço IP (ou nome do computador) ## extensão H.323 (ou nome H.323)
- Introduza um valor compatível com os padrões.
Para saber mais detalhes, contacte o seu administrador de rede.

5. Prima [G].

- É apresentada uma caixa de diálogo para confirmar que deseja guardar as definições.

6. Utilize [◀][▶] para seleccionar "Sim" e prima [ENTER].

- É apresentado o ecrã da lista de contactos.

Nota

- Para continuar a introduzir outro contacto, prima [B] e repita 4–6.

7. Prima [HOME].

- É apresentado o ecrã Home.

Editar Informações dos Contactos

1. Prima [MENU].

- É apresentado o ecrã Menu.

2. Utilize [▲][▼] para seleccionar "Lista de Contactos" e prima [ENTER].

- É apresentado o ecrã da lista de contactos.

3. Utilize [▲][▼] para seleccionar o contacto que pretende editar.

- Pode utilizar [◀][▶] ou as teclas numéricas do comando à distância para seleccionar o separador apresentado (Página 54).

4. Prima [ENTER].

- É apresentado o ecrã de detalhes da lista de contactos.

5. Prima [G].

- É apresentado o ecrã de edição da lista de contactos.



6. Utilize [▲][▼] para seleccionar o item que pretende editar ou alterar.

7. Prima [G].

- É apresentada uma caixa de diálogo para confirmar que deseja guardar as definições.

8. Utilize [◀][▶] para seleccionar "Sim" e prima [ENTER].

- É apresentado o ecrã de detalhes da lista de contactos.

9. Prima [HOME].

- É apresentado o ecrã Home.

Eliminar um Contacto

1. Prima **[MENU]**.
 - É apresentado o ecrã Menu.
2. Utilize **[▲][▼]** para seleccionar "**Lista de Contactos**" e prima **[ENTER]**.
 - É apresentado o ecrã da lista de contactos.



3. Utilize **[▲][▼]** para seleccionar o contacto que pretende eliminar.
 - Pode utilizar **[◀][▶]** ou as teclas numéricas do comando à distância para seleccionar o separador apresentado (Página 54).
4. Prima **[R]**.
 - É apresentada uma caixa de diálogo para confirmar a eliminação.
5. Utilize **[◀][▶]** para seleccionar "**Sim**" e prima **[ENTER]**.
 - É apresentado o ecrã da lista de contactos.
6. Prima **[HOME]**.
 - É apresentado o ecrã Home.

Registrar um Contacto do Histórico de Chamadas

Pode registar um contacto na lista de contactos a partir do histórico de chamadas.

1. Prima **[MENU]**.
 - É apresentado o ecrã Menu.

2. Utilize **[▲][▼]** para seleccionar "**Histórico de Cham.**" e prima **[ENTER]**.
 - É apresentado o ecrã do histórico de chamadas de saída.

Nota

- Para consultar o histórico de chamadas de entrada, prima **[G]**.

3. Utilize **[▲][▼]** para seleccionar a entrada de um só interlocutor que pretende adicionar como contacto e prima **[B]**.
 - É apresentado o ecrã de registo da lista de contactos.

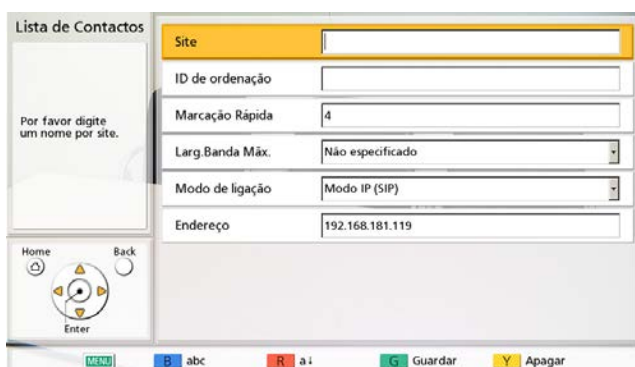

4. Utilize **[▲][▼]** para seleccionar os itens necessários e a informação de entrada.
5. Prima **[G]**.
 - É apresentada uma caixa de diálogo para confirmar que deseja guardar as definições.
6. Utilize **[◀][▶]** para seleccionar "**Sim**" e prima **[ENTER]**.
 - É apresentado o ecrã do histórico de chamadas de saída ou de entrada, dependendo dos ecrãs que exibiu no passo 2.
7. Prima **[HOME]**.
 - É apresentado o ecrã Home.

Registrar um perfil

Pode registar previamente as definições requeridas para iniciar uma chamada de videoconferência como um perfil, incluindo os sítios que se podem juntar à chamada, o tipo de comunicação e o esquema do ecrã. Pode definir até 20 perfis.

Nota

- Para utilizar perfis com o KX-VC1000, tem de usar uma chave de ativação para ativar o suporte 4 Point Built-in MCU (Página 20).

Registrar um novo perfil

1. Prima [MENU].
 - É apresentado o ecrã Menu.
2. Utilize [▲][▼] para seleccionar "Perfil" e prima [ENTER].
 - É apresentado o ecrã da lista de perfis.
3. Utilize [▲][▼] para seleccionar ""Não Registrado"".
4. Prima [B].
 - É apresentado o ecrã de definições do perfil.

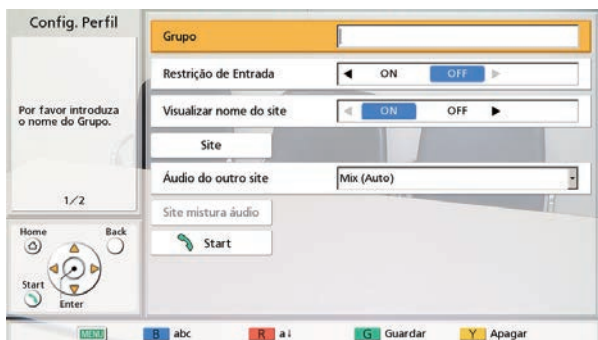

5. Utilize [▲][▼] para seleccionar os seguintes itens para introdução

Nota

- Os itens são apresentados em 2 ecrãs. Se não estiver a introduzir texto, pode passar para o ecrã seguinte ou para o anterior premindo [R] ou [B], respetivamente.
- Ao executar o passo 5, pode configurar "Site" (explicado nos passos 6 a 8) e "Site mistura áudio" (explicado nos passos 9 a

11); no entanto, tem de configurar "Site" antes de configurar "Site mistura áudio".

"Grupo": Introduza um nome para o perfil (até 24 caracteres) (Página 206).

"Restrição de Entrada": Utilize [◀][▶] para seleccionar a restrição de sítios não registados de se juntarem a uma sala de conferência.

- **"ON"**: A entrada nas salas de conferência é restrita.
- **"OFF"** (predefinição): A entrada nas salas de conferência não é restrita.

"Ver nome site": Utilize [◀][▶] para seleccionar se deseja que os nomes do local sejam apresentados durante uma ligação múltiplos interlocutores.

- **"ON"** (predefinição): Apresenta os nomes do sítio.
- **"OFF"**: Não apresenta os nomes do sítio.

Nota

- Para imagens apresentadas com HDMI 1 no sítio principal, pode apresentar o nome de cada sítio no ecrã de esquema. No entanto, note que quando utilizar PwithP ou SideBySide para o esquema de câmaras ou conteúdo, o nome do sítio não é apresentado, mesmo quando se utiliza HDMI 1 (Página 160).
- Ao utilizar o modo de apresentação, os nomes dos sítios são apresentados na imagem composta dos sub-sítios.

"Áudio do outro site": Prima [ENTER] e utilize [▲][▼] para seleccionar o sítio cujo áudio quer desligar durante uma ligação de vários interlocutores.

- **"Mix (Auto)"** (predefinição): O áudio dos 4 sítios mais altos é automaticamente misturado.
- **"Mix (Seleção)"**: O áudio dos sítios seleccionados (até 4) é misturado.
- **"Mudo"**: Desliga o áudio do outro sítio.

Nota

- Quando **"Mix (Seleção)"** está seleccionado, defina **"Site mistura áudio"** (configure "Site" antes de configurar "Site mistura áudio").

"Mod.MCU": Prima [ENTER] e utiliza [▲][▼] para seleccionar o modo de MCU utilizado quando começa uma videoconferência.

- **"Discussão"** (predefinição): É apresentada a mesma imagem para o sítio principal e para os

sub-sítios. Este modo é adequado a conferências de tipo debate.

- **"Apresentação"**: O sítio principal vê uma imagem composta com os sub-sítios e os sub-sítios veem apenas a imagem do sítio principal. Este modo é adequado a conferências do tipo palestra.

"Layout Tela (Discussão)": Prima [ENTER] e utilize [▲][▼] para selecionar o esquema de ecrã para Modo de Discussão.

- **"Auto"** (predefinição): Muda automaticamente o esquema de acordo com o número de sítios presentes na chamada de videoconferência.
- **"CP1"** a **"CP28"**: É utilizado o esquema de ecrã selecionado (Página 78).

"Layout Tela (Apresentação)": Prima [ENTER] e utilize [▲][▼] para selecionar o esquema de ecrã para Modo de Apresentação.

- **"Auto"** (predefinição): Muda automaticamente o esquema de acordo com o número de sítios presentes na chamada de videoconferência.
- **"CP1"** a **"CP28"**: É utilizado o esquema de ecrã selecionado (Página 78).

"Posição Principal (Discussão)": Prima [ENTER] e utilize [▲][▼] para selecionar o ecrã para apresentar como ecrã principal (prioridade 1 de ecrã).

- **"Site Local"** (predefinição): Apresenta o seu próprio sítio.
- **"Detecção de Voz 1"**: O sítio com o volume mais alto é automaticamente apresentado como o ecrã principal.
- **"Detecção de Voz 2 (Site Local)"**: A imagem do seu próprio sítio é apresentada como ecrã principal e o sítio com o volume mais elevado naquele momento é apresentado com a prioridade de apresentação 2.
- **"Detecção de Voz 2 (Site 1)"** a **"Detecção de Voz 2 (Site 30)"**: O sítio selecionado é apresentado como ecrã principal e o local com o volume mais elevado no momento é apresentado como prioridade de apresentação 2.
- **"Site 1"** a **"Site 30"**: O sítio selecionado é apresentado como ecrã principal.
- **"Posição definida"**: Apresenta a imagem de cada sítio na posição especificada.

Nota

- Quando **"Posição definida"** está selecionado, o sítio principal é apresentado na posição especificada por **"Posição tela site local"**. Os sub-sítios são apresentados

na posição de apresentação (exceto a posição de apresentação do sítio principal) determinada pelas respetivas prioridades, que são determinadas pela ID **"Site"** atribuída às suas configurações de perfil (as ID mais baixas têm prioridade).

Para informações sobre a relação entre a ordem de prioridade de apresentação e as posições de apresentação, consultar (Página 78).

"Posição Principal (Apresentação)": Prima [ENTER] e utilize [▲][▼] para selecionar o ecrã para apresentar como ecrã principal (prioridade 1 de ecrã).

- **"Site 1"** (predefinição) a **"Site 30"**: O sítio selecionado é apresentado como ecrã principal.
- **"Posição definida"**: Apresenta a imagem de cada sub-sítio na posição especificada.

Nota

- Quando **"Posição definida"** está selecionado, os sítios são apresentados na posição de apresentação determinada pelas respetivas prioridades, que são determinadas pela ID **"Site"** atribuída às suas configurações de perfil (as ID mais baixas têm prioridade). Para informações sobre a relação entre a ordem de prioridade de apresentação e as posições de apresentação, consultar (Página 78).

"Posição tela site local": Prima [ENTER] e utilize [▲][▼] para selecionar a posição de apresentação do seu sítio (posição de prioridade de apresentação: 1 (predefinição) a 24).

Nota

- Esta definição está apenas disponível quando selecciona **"Posição definida"** para o **"Posição Principal (Discussão)"**.
- Se a posição de apresentação especificada for superior ao número de sub-sítios ligados, a posição de apresentação avança automaticamente.
- Para informações sobre a relação entre a ordem de prioridade de apresentação e as posições de apresentação, consulte (Página 78).

"Ver definição da posição": Prima [ENTER] e utilize [▲][▼] para selecionar o que acontece quando o sítio atribuído à posição de apresentação não está ligado.

- **"Mover para a frente"** (predefinição): Os sítios disponíveis avançam na sua posição de apresentação.
- **"Ecrã preto"**: É apresentado um ecrã negro para quaisquer sítios que não estejam ligados.

Nota

- Esta definição está apenas disponível quando **"Posição definida"** está selecionado como **"Posição Principal (Discussão)"** ou **"Posição Principal (Apresentação)"**.

- Utilize [▲][▼] para selecionar "Site" e prima [ENTER].
 - É apresentado o ecrã de Seleção do Idioma.



Nota

- Se não existirem contactos registados com uma marca "✓" na coluna de seleção, ao premir [START] a chamada não será feita.
- Prima [Y] para regressar ao ecrã de definições do perfil (primeira página).
- Pode registar até 30 ligações, mas o número de ligações utilizáveis é automaticamente selecionado a partir do topo após a exclusão das definições inválidas ("*Não Registrado*" e "Modo de ligação (Tipo de chamada)").

- Utilize [▲][▼] para selecionar **"*Não Registrado*"** e prima [B].
 - É apresentada uma caixa de diálogo para a seleção do método de entrada.

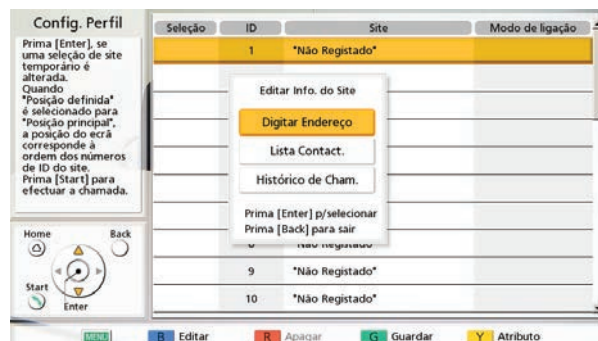

Ao selecionar **"Digitar Endereço"**

- É apresentado o ecrã de introdução da morada.
- Utilize [▲][▼] para selecionar os seguintes itens para introdução:
 - "Modo de ligação"**: Prima [ENTER] e utilize [▲][▼] para selecionar o modo de ligação (tipo de comunicação) e prima [ENTER].
 - **"Modo IP (SIP)"** (predefinição): SIP é utilizado para comunicação.
 - **"Modo IP (H.323)"**: H.323 é utilizado para comunicação.
 - **"Modo NAT Traversal"**: O modo NAT Traversal é utilizado para comunicação.
 - "Endereço"**: Introduza um endereço IP (ou nome do computador), SIP-URI (ou nome do utilizador SIP), extensão H.323, nome H.323, número da sala de conferência da MCU@endereço IP ou número de ligação.
 - Prima [G].
 - É apresentado o ecrã de seleção de sítio.

Ao selecionar **"Lista Contact.":**

- É apresentado o ecrã da lista de contactos.
- Utilize [▲][▼] para selecionar o outro interlocutor para registar e prima [ENTER].
 - É apresentado o ecrã de seleção do sítio.

Ao selecionar **"Histórico de Cham.":**

- É apresentado o ecrã do histórico de chamadas de saída.
- Utilize [▲][▼] para selecionar o outro interlocutor para registar e prima [ENTER].
 - É apresentado o ecrã de seleção do sítio.

Nota

- Depois de executar o passo 7, se não configurar "Site mistura áudio" ou qualquer um dos itens no passo 5, não execute os passos 8-11 e avance a partir do passo 12.

8. Prima [Y].

É apresentado o ecrã de definições do perfil (primeira página).

9. Utilize [▲][▼] para seleccionar "Site mistura áudio" e prima [ENTER].

- É apresentado o ecrã de sítio com mistura de áudio.

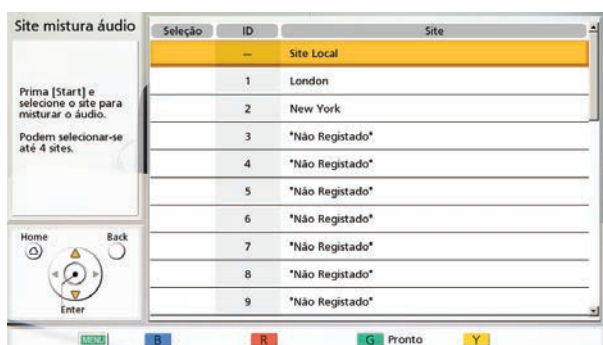

Nota

- Esta definição só é necessária quando "Áudio do outro site" está definido como "Mix (Seleção)".

10. Utilize [▲][▼] para seleccionar os sítios cujo áudio deseja misturar e prima [ENTER].

- Prima [ENTER] para seleccionar/retirar a seleção dos sítios desejados. Pode seleccionar até 4 sítios.

Nota

- Se não estiverem registados sítios, apenas o seu próprio sítio pode ser seleccionado. Execute primeiro os passos 6-8 e configure um sítio.

11. Prima [G]

- É apresentado o ecrã de definições do perfil.

12. Prima [G].

- É apresentada uma caixa de diálogo para confirmar que deseja guardar as definições.

13. Utilize [◀][▶] para seleccionar "Sim" e prima [ENTER].

- É apresentado o ecrã da lista de perfis.

14. Prima [HOME].

- É apresentado o ecrã Home.

Nota

- Para continuar a introduzir outro perfil, prima [B] da lista de perfis e repita os passos 3–13.

Editar informação de perfil

1. Prima [MENU].

- É apresentado o ecrã Menu.

2. Utilize [▲][▼] para seleccionar "Perfil" e prima [ENTER].

- É apresentado o ecrã da lista de perfis.

3. Com [▲][▼] seleccione o perfil que pretende editar.

4. Prima [B].

- É apresentado o ecrã de definições do perfil.

Nota

- Os itens são apresentados em 2 ecrãs. Se não estiver a introduzir texto, pode passar para o ecrã seguinte ou para o ecrã anterior premindo [R] ou [B], respetivamente.



5. Utilize [▲][▼] para seleccionar o item que pretende editar e faça as alterações desejadas.

6. Prima [G].

- É apresentada uma caixa de diálogo para confirmar que deseja guardar as definições.

7. Utilize [◀][▶] para seleccionar "Sim" e prima [ENTER].

- É apresentado o ecrã da lista de perfis.

8. Prima [HOME].
 - É apresentado o ecrã Home.

Eliminar um perfil

1. Prima [MENU].
 - É apresentado o ecrã Menu.
2. Utilize [▲][▼] para seleccionar "**Perfil**" e prima [ENTER].
 - É apresentado o ecrã da lista de perfis.

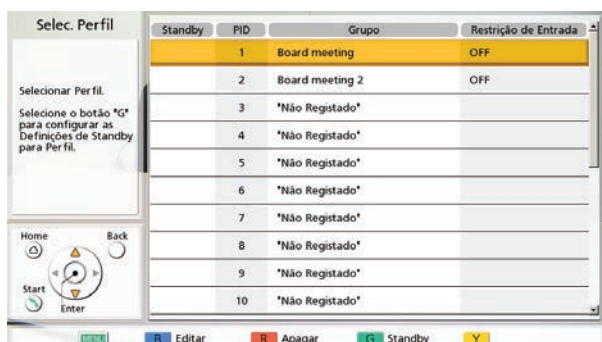

3. Com [▲][▼] seleccione o perfil que deseja eliminar.
4. Prima [R].
 - É apresentada uma caixa de diálogo para confirmar a eliminação.
5. Utilize [◀][▶] para seleccionar "**Sim**" e prima [ENTER].
 - É apresentado o ecrã da lista de perfis.
6. Prima [HOME].
 - É apresentado o ecrã Home.

Definir a Suspensão de Perfil

Quando uma chamada de entrada é recebida durante a suspensão, a conferência específica registada no perfil é iniciada.

Nota

- Mesmo com as definições de suspensão de perfil ativas, não existem restrições para as operações das chamadas (tais como, o modo de realizar chamadas e endereços) durante a suspensão.

- Se, quando as definições de suspensão de perfil estão ativas, for configurada outra suspensão de perfil, a primeira suspensão de perfil que foi configurada é retirada.
- Para perfis com a "**Restrição de Entrada**" definida como "**ON**", as chamadas são atendidas e as conferências são iniciadas com definições de perfil apenas se existir uma chamada dos sítios registados em "**Site**".
- A suspensão de perfil fica definida como de suspensão para o sítio local seleccionado (página 121) a partir do momento em que é definida, e mantém-se ativada apenas enquanto o sítio local está seleccionado. Se o sítio local for alterado, a suspensão de perfil é também alterada para o conteúdo do sítio local para o qual se realizou a alteração enquanto esse sítio local estiver seleccionado.

1. Prima [MENU].
 - É apresentado o ecrã Menu.
2. Utilize [▲][▼] para seleccionar "**Perfil**" e prima [ENTER].
 - É apresentado o ecrã da lista de perfis.
3. Utilize [▲][▼] para seleccionar a suspensão de perfil que pretende utilizar.

Nota

- Não é possível seleccionar a linha "***Não Registado***".
4. Prima [G].
 - É apresentada uma caixa de diálogo para definir ou remover a suspensão de perfil.
 5. Utilize [◀][▶] para seleccionar "**Temporárias**" ou "**Permanentes**".
 - É apresentado o ecrã da lista de perfis e aparece um "✓" na coluna "**Standby**" para o perfil definido como de suspensão.

Nota

- Se seleccionar "**Temporárias**", a definição de suspensão de perfil é removida caso a unidade seja reiniciada (é também removida caso ocorra um reinício automático devido à transferência da lista de contactos, alteração de definições, etc.). Se seleccionar "**Permanentes**", a definição de suspensão de perfil é mantida mesmo após o reinício da unidade.

- Se premir **[BACK]**, a suspensão de perfil não fica definida e o visor regressa ao ecrã da lista de perfis.

6. Prima **[HOME]**.

- É apresentado o ecrã Home.

Remover uma Suspensão de Perfil

1. Prima **[MENU]**.

- É apresentado o ecrã Menu.

2. Utilize **[▲][▼]** para seleccionar "**Perfil**" e prima **[ENTER]**.

- É apresentado o ecrã da lista de perfis e aparece um "✓" na coluna "**Standby**" para o perfil definido como de suspensão.

3. Utilize **[▲][▼]** para seleccionar a suspensão de perfil que pretende remover.

4. Prima **[G]**.

- É apresentada uma caixa de diálogo para definir ou remover a suspensão de perfil.

5. Utilize **[◀][▶]** para seleccionar "**Libertar**".

- É apresentado o ecrã da lista de perfis e o "✓" da coluna "**Standby**" é eliminado para o perfil cuja suspensão foi removida.

Nota

- Se premir **[BACK]**, a suspensão de perfil não é removida e o visor regressa ao ecrã da lista de perfis.

6. Prima **[HOME]**.

- É apresentado o ecrã Home.

Configurar as Definições de Sítio Local

Pode registar até 10 sítios locais. A mesma unidade pode ser utilizada em múltiplas salas de reunião sem necessidade de alteração das definições de rede ou do modo de ligação.

Nota

- Pode utilizar o menu do administrador para ocultar o ecrã de seleção do sítio local (Página 164).

Registar um Sítio Local

1. Prima **[MENU]**.

- É apresentado o ecrã Menu.

2. Utilize **[▲][▼]** para seleccionar "**Selecione site local**" e prima **[ENTER]**.

- É apresentado o ecrã de seleção do sítio local.

3. Utilize **[▲][▼]** para seleccionar "**""Não Registrado""** e prima **[B]**.

- É apresentado o ecrã de definições do sítio local.



4. Utilize **[▲][▼]** para seleccionar os seguintes itens para introdução:

"**Adicionar site local**": Prima **[ENTER]** e com **[▲][▼]** seleccione um método de criação.

- "**Adicion.Novo**" (predefinição): Cria novas entradas.

- **"Copiar de config. básicas.":** Reutiliza as definições da fila do topo do ecrã de seleção do sítio local (definições básicas).
- **"Copiar de (1) 'Nome'" a "Copiar de (9) 'Nome'":** Os números 1 a 9 correspondem a ID do sítio do local. **"Nome"** são os nomes dos dispositivos já definidos para as ID do sítio do local 1 a 9.

"Nome": Introduza um nome do dispositivo para o sítio do dispositivo.

"Modo de ligação": Prima [ENTER] e com [▲] [▼] seleccione o modo de ligação (**Modo IP, Modo de NAT Traversal, Modo IP / NAT Traversal**) (predefinição: **"Modo IP"**).

- Prima [G].
 - É apresentada uma caixa de diálogo para confirmar que deseja guardar as definições.
- Utilize [◀][▶] para seleccionar **"Sim"** e prima [ENTER].
 - É apresentado o ecrã de seleção do sítio local.

Selecionar um Sítio Local

- Prima [MENU].
 - É apresentado o ecrã Menu.
- Utilize [▲][▼] para seleccionar **"Selecione site local"** e prima [ENTER].
 - É apresentado o ecrã de seleção do sítio local.

Selecionado	ID	Nome	Modo de ligação
→	—	Tokyo	IP
	1	room1	IP
	2	room2	IP
	3	room3	IP / NAT Traversal
	4	room4	NAT Traversal
	5	*Não Registado*	
	6	*Não Registado*	
	7	*Não Registado*	
	8	*Não Registado*	
	9	*Não Registado*	

B Adicion.Novo R Apagar G Definir Y Libertar

- Utilize [▲][▼] para seleccionar o sítio local que pretende utilizar.

Nota

- Para o sítio local atualmente seleccionado, é apresentado "→" em **"Selecionado"**.
- **"*Não Registado*"** é apresentado para os sítios que não foram registados.

- Prima [G].
 - É apresentada uma caixa de diálogo para confirmar a utilização do sítio local seleccionado.
- Utilize [◀][▶] para seleccionar **"Sim"** e prima [ENTER].
 - A unidade reinicia automaticamente.

Nota

- Ao alterar o modo de ligação, o tempo necessário para um reinício pode depender das condições de rede.
- Ao reiniciar a unidade de novo repõe as definições básicas do sítio local (a primeira linha das definições de seleção do sítio local). Para manter a seleção após o reinício, configure **"Manter cfg. após reinic."** para **"ON"** (Página 167).
- Para cada sítio local pode executar definições de menu de administrador e de sistema. Ao mudar e guardar as definições com o sítio local no estado alternado, essas definições serão apenas válidas quando o sítio local é seleccionado.

Eliminar a Informação do Sítio Local

- Prima [MENU].
 - É apresentado o ecrã Menu.

- Utilize [▲][▼] para seleccionar "**Selecione site local**" e prima [ENTER].
 - É apresentado o ecrã de seleção do sítio local.

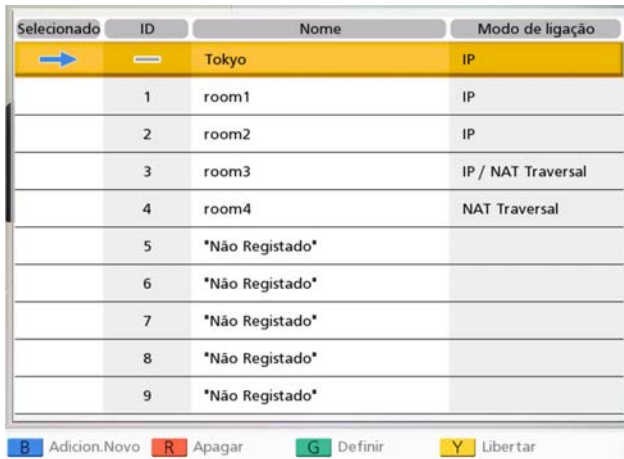

Selecione	ID	Nome	Modo de ligação
→	—	Tokyo	IP
	1	room1	IP
	2	room2	IP
	3	room3	IP / NAT Traversal
	4	room4	NAT Traversal
	5	*Não Registado*	
	6	*Não Registado*	
	7	*Não Registado*	
	8	*Não Registado*	
	9	*Não Registado*	

B Adicion.Novo R Apagar G Definir Y Libertar

- Utilize [▲][▼] para seleccionar o sítio local que pretende eliminar.
- Prima [R].
 - É apresentada uma caixa de diálogo para confirmar a eliminação.
- Utilize [◀][▶] para seleccionar "**Sim**" e prima [ENTER].
 - É apresentado o ecrã de seleção do sítio local.
- Prima [HOME].
 - É apresentado o ecrã Home.

Mudar as definições de sistema/executar a manutenção de sistema

Pode definir, mudar e confirmar as diferentes definições de função.

Nota

- Se for recebida uma chamada de videoconferência durante a introdução de dados, é apresentada uma caixa de diálogo para confirmar se atende uma chamada de videoconferência. Utilize [◀][▶] para seleccionar "**Sim**" ou "**Não**" e prima [ENTER].
 - Quando selecciona "**Sim**", pode atender uma chamada de videoconferência mas os dados não guardados serão perdidos.
 - Quando selecciona "**Não**", pode continuar a introduzir os dados.

1. Prima [MENU].

- É apresentado o ecrã Menu.

2. Utilize [▲][▼] para seleccionar "Definições" e prima [ENTER].

- É apresentado o ecrã de definições do sistema.

Lista de ecrã de definição de sistema

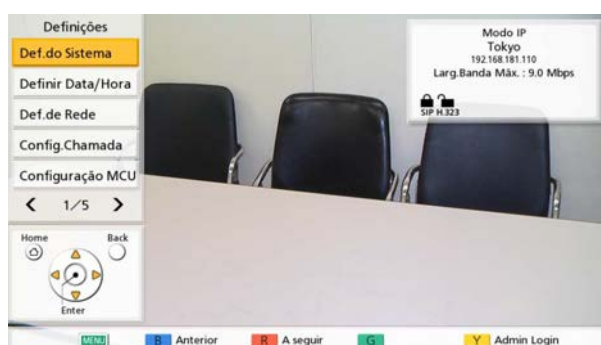

- 1** Def.do Sistema: Define o nome do dispositivo (Página 126).
- 2** Definir Data/Hora: Define a data e a hora (Página 126).
- 3** Def.de Rede: Define as definições de rede (Página 126).
- 4** Config.Chamada: Define os itens durante a comunicação (Página 130).
- 5** Configuração MCU: Define as definições para o MCU integrado (Página 133).

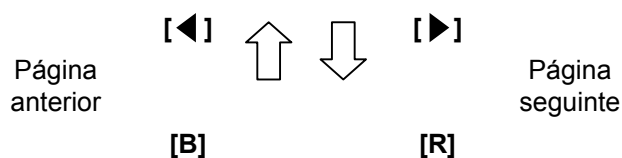

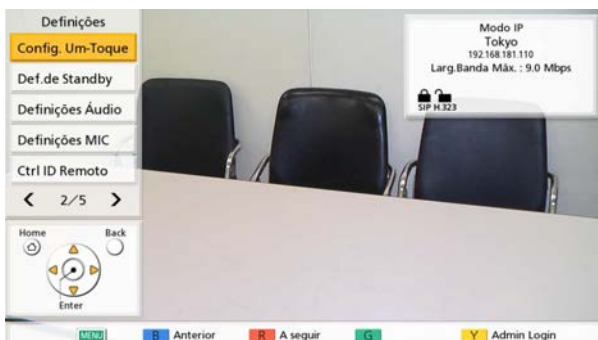

- 6 Config. Um-Toque: Define os números de ligação de um toque apresentados no ecrã Home (Página 136).
- 7 Def.de Standby: Define a hora até que o modo de inatividade do ecrã seja ativado (Página 136).
- 8 Definições Áudio: Define os sons reproduzidos no arranque e início da chamada de videoconferência (Página 137).
- 9 Definições MIC: Define o posicionamento dos microfones de mesa digital proprietários (Página 137).
- 10 Ctrl ID Remoto: Define as ID para o comando à distância e a unidade principal (Página 139).

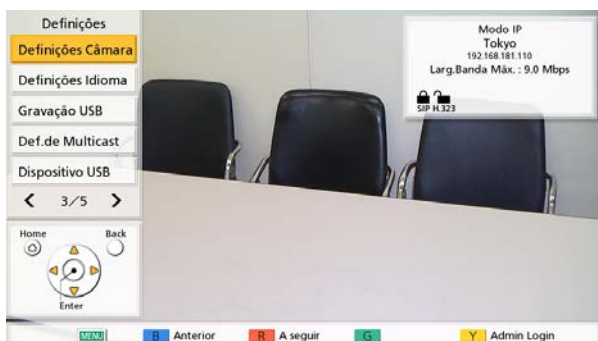
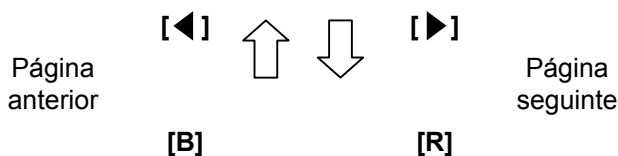

- 11 Definições Câmara: Define a câmara para o seu próprio sítio (Página 140).
- 12 Definições Idioma: Define o idioma de visualização (Página 141).
- 13 Gravação USB: Define o modo de gravação, ou começa e para de gravar quando a unidade está inativa (Página 142).
- 14 Def.de Multicast: Define a função multicast (Página 190).
- 15 Dispositivo USB: Altera o modo de funcionamento USB e define a qualidade de imagem no Modo do dispositivo USB (Página 143).

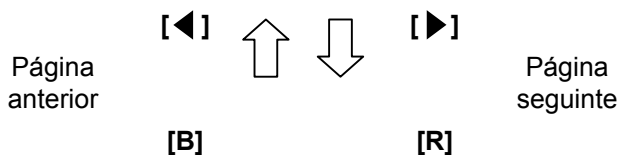

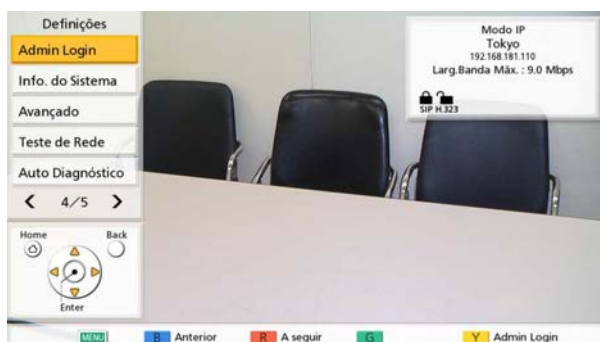

- 16 Admin Login:
Alterna para o ecrã de definições para o menu de administrador (Página 146).
- 17 Info. do Sistema:
Pode visualizar a informação das definições da unidade principal (Página 143).
- 18 Avançado:
Pode verificar quais as funções ativadas devido à função de melhoria do software (Página 144).
- 19 Teste de Rede:
Pode especificar um endereço de IP para a verificação da ligação de rede (Página 144).
- 20 Auto Diagnóstico:
Pode verificar o vídeo e áudio enviado para outros interlocutores a partir do seu próprio sítio (Página 144).

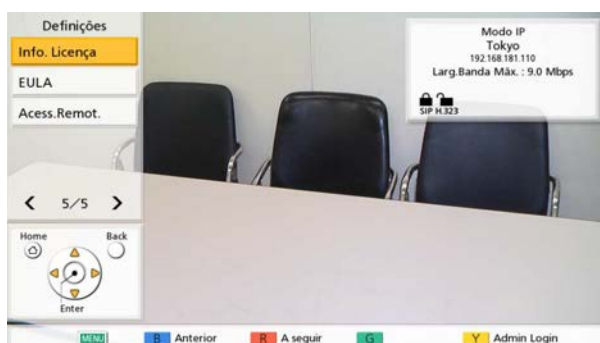
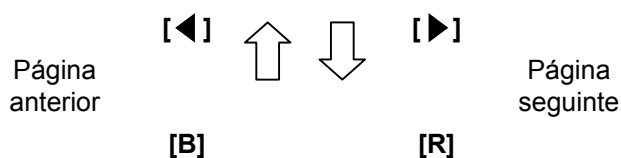

- 21 Info. Licença:
Pode mostrar as informações acerca das licenças e do software de código aberto (Página 145).
- 22 EULA:
Pode mostrar as informações acerca do acordo de licença (Página 145).
- 23 Acess.Remot.:
Executa as operações de maneira a que os fornecedores possam executar a assistência técnica remotamente (Página 145).

3. Com [▲][▼] seleccione um item a definir e prima [ENTER].
 - O ecrã seleccionado é apresentado. Executa as definições de acordo com as descrições de cada ecrã (1 a 23).
4. Prima [HOME].
 - É apresentado o ecrã Home.

Nota

- "Definições MIC" não é apresentado no KX-VC1000.
- Quando é utilizado um KX-VC1000 que não foi expandido para suporte 4 Point Built-in MCU, "Configuração MCU" não é apresentado.

Definir o Nome da Unidade

1. Selecione **"Def.do Sistema"** e prima [ENTER].
 - É apresentado o ecrã de definição do nome da unidade.
2. Introduza um nome da unidade (até 24 caracteres) (Página 206).
3. Prima [G].
 - É apresentada uma caixa de diálogo para confirmar que deseja guardar as definições.
4. Utilize [◀][▶] para seleccionar **"Sim"** e prima [ENTER].
 - É apresentado o ecrã de definições do sistema.

Definir a Data e a Hora

1. Selecione **"Definir Data/Hora"** e prima [ENTER].
 - É apresentado o ecrã de definições da data/hora.
2. Utilize [▲][▼] para seleccionar o item e a informação a introduzir.
 - Introduza o ano (4 dígitos), o mês (1–2 dígitos), o dia (1–2 dígitos), a hora (apresentação de 24 horas) e seleccione o formato da data (Mês/Dia/Ano, Dia/Mês/Ano, Ano/Mês/Dia) e o formato de apresentação da hora (12h/24h).
3. Prima [G].
 - É apresentada uma caixa de diálogo para confirmar que deseja guardar as definições e o reinício do sistema depois de guardar.
4. Utilize [◀][▶] para seleccionar **"Sim"** e prima [ENTER].
 - O sistema reiniciará automaticamente para refletir as alterações às definições do sistema.

Configurar as Definições de Rede

Nota

- Os seguintes itens são apresentados em 3 páginas. Se não estiver a introduzir texto, pode passar para o ecrã seguinte ou para o ecrã anterior premindo [R] ou [B], respetivamente.

- Quando alterar as definições, prima [G] no ecrã onde a alteração foi realizada, para gravar as definições.
- Pode utilizar o menu do administrador para ocultar o ecrã de definições de rede (Página 164).

Definição de LAN1

Nota

- Para o KX-VC1000/KX-VC1300, **"Endereço IP (LAN 1)"** (configuração), **"Endereço IP (LAN 1)"** e **"Máscara de Rede (LAN 1)"** são apresentados, respetivamente, como **"Endereço IP"** (configuração), **"Endereço IP"** e **"Máscara de Rede"**.

1. Selecione **"Def.de Rede"** e prima [ENTER].
 - É apresentado o ecrã de definições da rede.
2. Utilize [▲][▼] para seleccionar os seguintes itens para introdução:
 - "Endereço IP (LAN 1)"** (configuração): Utilize [◀][▶] para seleccionar se as informações de endereço IP desta unidade (**"Endereço IP (LAN 1)"**, **"Máscara de Rede (LAN 1)"**, **"Gateway por defeito"**) serão obtidas, automaticamente, a partir de um servidor DHCP ou se serão definidas manualmente.
 - **"Auto"** (predefinição): obtenha automaticamente a informação do endereço IP.
 - **"Manual"**: defina manualmente a informação do endereço IP.

Nota

- Mesmo que tenha seleccionado **"Auto"**, pode continuar a não conseguir adquirir um endereço IP devido a problemas tais como congestionamento da rede. Neste caso, é apresentado **"Endereço não está atribuído"** na parte superior direita do ecrã Home. Contacte o seu administrador de rede.

"Endereço IP (LAN 1)": introduza o endereço IP da unidade.

"Máscara de Rede (LAN 1)": introduza a máscara de sub-rede.

"Gateway por defeito": introduza o endereço IP do gateway predefinido.

Nota

- **"Endereço IP (LAN 1)"**, **"Máscara de Rede (LAN 1)"** e **"Gateway por defeito"** apenas podem ser introduzidas se

"Endereço IP (LAN 1)" (configuração) estiver definida para "Manual".

- Se o valor para "Endereço IP (LAN 1)", "Máscara de Rede (LAN 1)" ou "Gateway por defeito" incluir 1 ou 2 dígitos, introduza estes números tal como estão. Não introduza desta forma: [.001].
Exemplo: o endereço IP é [192.168.0.1].
 - Entrada correta: [192.168.0.1]
 - Entrada incorreta: [192.168.000.001]

"Servidor DNS": utilize [◀][▶] para selecionar se a informação do endereço IP para os servidores DNS ("Servidor DNS Primário", "Servidor DNS Secundário") será automaticamente obtida a partir de um servidor DHCP ou será definida manualmente.

- "Auto" (predefinição): obtenha automaticamente a informação do endereço IP.
- "Manual": defina manualmente a informação do endereço IP.

Nota

- Para selecionar "Auto", "Endereço IP (LAN 1)" (configuração) deve estar definida para "Auto".
- A definição do servidor DNS é necessária para utilizar as funções seguintes.
 - Ligar especificando o nome do computador
 - Definir o servidor SIP ou o endereço da gatekeeper pelo nome do computador
 - Verificar atualizações de software
 - Transferir a versão mais recente através da rede

"Servidor DNS Primário": introduza o endereço IP do servidor DNS primário.

"Servidor DNS Secundário": introduza o endereço IP do servidor DNS secundário.

Nota

- "Servidor DNS Primário" e "Servidor DNS Secundário" só podem ser inseridos se "Servidor DNS" for definido para "Manual".
- Se o valor para "Servidor DNS Primário" ou "Servidor DNS Secundário" contiver 1 ou 2 dígitos, introduza os números tal como estão. Não introduza no formato [.001].
Exemplo: o endereço IP é [192.168.0.1].
 - Entrada correta: [192.168.0.1]
 - Entrada incorreta: [192.168.000.001]

"Modo LAN (LAN 1)": prima [ENTER] e utilize [▲][▼] para selecionar o modo LAN.

- "1 Gbps (Auto)": Negoceia com o outro interlocutor para determinar o modo LAN. A definição máxima é 1 Gbps (Full Duplex).
- "1 Gbps (Fix)": Corrige o modo LAN para 1 Gbps (Full Duplex).
- "100 Mbps (Auto)" (predefinição): Negoceia com o outro interlocutor para determinar o modo LAN. A definição máxima é 100 Mbps (Full Duplex).
- "100 Mbps (Fix)": Corrige o modo LAN para 100 Mbps (Full Duplex).
- "10 Mbps (Fix)": Corrige o modo LAN para 10 Mbps (Full Duplex).

Nota

- Esta definição é apresentada apenas para o KX-VC2000.
- As definições devem coincidir de acordo com o concentrador ou router que vai ser ligado.
- Quando estiver definido "10 Mbps (Fix)", defina a opção "Larg.Banda Mâx." de "Config.Chamada" para 10 Mbps ou menos (Página 130).

3. Se as definições LAN1 forem alteradas: Prima [G].
 - É apresentada uma caixa de diálogo para confirmar a gravação das definições. Grave as definições.

Para definir IPv6: Prima [R].

- É apresentada a segunda página.

Para definir LAN2: Prima [R] duas vezes e prossiga para o passo 6.

Definição de IPv6

Nota

- Para o KX-VC1000/KX-VC1300, "IPv6 (LAN 1)", "Endereço IPv6 (LAN 1)" (configuração), "Endereço IPv6 (LAN 1)" e "Duração de prefixo (LAN 1)" são apresentados, respetivamente, como "IPv6", "Endereço IPv6" (configuração), "Endereço IPv6" e "Duração de prefixo".

4. Utilize [▲][▼] para selecionar os seguintes itens para introdução:
 - "IPv6 (LAN 1)": Selecione "ON" ou "OFF" (predefinição).

Nota

- Quando **"ON"** está selecionado, o endereço IPv4 e o endereço IPv6 serão apresentados no ecrã de informações da unidade. Na parte superior direita do ecrã home apenas é apresentado o endereço IPv4.

"Endereço IPv6 (LAN 1)" (configuração):

Selecione se o endereço IPv6 será obtido automaticamente ou definido manualmente.

- **"Auto (SLAAC)"** (predefinição): Obtém informações de endereço IP, automaticamente, do router.
- **"Auto (DHCP)"**: Obtém informações de endereço IP, automaticamente, do servidor DHCP.
- **"Manual"**: As informações de endereço IP são definidas manualmente.

Nota

- Quando **"Auto (DHCP)"** é definido, o endereço gateway predefinido é obtido a partir de RA (router advertisement).
- Mesmo que **"Auto (SLAAC)"** ou **"Auto (DHCP)"** esteja definido, as informações de endereço IP não podem ser obtidas em alguns casos devido a falhas de rede ou outras ocorrências. Nesses casos, o endereço IPv6 é apresentado como "-" no ecrã de informações da unidade. Contacte o seu administrador de rede.

"Endereço IPv6 (LAN 1)": Introduza o endereço IPv6 desta unidade.

"Duração de prefixo (LAN 1)": Introduza a duração do prefixo do endereço IPv6.

"Gateway por defeito (IPv6)": Introduza o endereço IPv6 da gateway predefinida para o IPv6.

Nota

- **"Endereço IPv6 (LAN 1)"** e **"Duração de prefixo (LAN 1)"** apenas podem ser introduzidos quando **"Endereço IPv6 (LAN 1)"** (configuração) está definido para **"Manual"**.
- Consulte a Página 47 para informações sobre o formato de introdução para **"Endereço IPv6 (LAN 1)"** e **"Gateway por defeito (IPv6)"**.
- Defina o seu endereço global da rede para **"Endereço IPv6 (LAN 1)"**.

"Servidor DNS Primário (IPv6)": Introduza o endereço IPv6 address do servidor DNS primário para IPv6.

"Servidor DNS Secundário (IPv6)": Introduza o endereço IPv6 do servidor DNS secundário para IPv6.

Nota

- Consulte a Página 47 para o formato de introdução **"Servidor DNS Primário (IPv6)"** e **"Servidor DNS Secundário (IPv6)"**.

5. Se as definições de IPv6 forem alteradas: Prima **[G]**.

- É apresentada uma caixa de diálogo para confirmar a gravação das definições. Grave as definições.

Para definir LAN2: Prima **[R]**.

- É apresentada a segunda página.

Criar as definições LAN2 (KX-VC1600/ KX-VC2000)

6. Utilize **[▲][▼]** para selecionar os seguintes itens para introdução:

"LAN 2": selecione **"ON"** ou **"OFF"** (predefinição) para LAN2.

"Endereço IP (LAN 2)": Introduza o endereço IP para LAN2.

"Máscara de Rede (LAN 2)": Introduza a máscara de subnet para LAN2.

Nota

- Se o valor para **"Endereço IP (LAN 2)"** ou **"Máscara de Rede (LAN 2)"** incluir 1 ou 2 dígitos, introduza os números tal como estão. Não introduza desta forma [.001]. Exemplo: o endereço IP é [192.168.0.1].
 - Entrada correta: [192.168.0.1]
 - Entrada incorreta: [192.168.000.001]

"IPv6 (LAN 2)": Selecione **"ON"** ou **"OFF"** (predefinição).

"Endereço IPv6 (LAN 2)": Introduza o endereço LAN2 IPv6.

"Duração de prefixo (LAN 2)": Introduza a duração do prefixo do endereço IPv6.

Nota

- Quando **"IPv6 (LAN 1)"** está definido para **"OFF"** e **"IPv6 (LAN 2)"** está definido para **"ON"**, para utilizar o nome de anfitrião para definir **"Endereço SIP Server"** de **"Configurações SIP"** ou **"Endereço Gatekeeper"** de **"Definições H.323"**, defina **"Servidor DNS Primário (IPv6)"** e **"Servidor DNS Secundário (IPv6)"** no passo 4. De seguida, nos passos 7–12,

defina o reencaminhamento para comunicação com o servidor DNS.

- Consulte a Página 47 para o formato de introdução para "**Endereço IPv6 (LAN 2)**".
- Defina o seu endereço global de rede para "**Endereço IPv6 (LAN 2)**".
- Se "**ON**" não estiver definido para "**LAN 2**", "**Conf. Roteamento**" não será gravado. Assim que "**LAN 2**" for definido para "**ON**", prima **[G]** para guardar as definições e fechar o ecrã de definições. Em seguida, seleccione "**Def.de Rede**" e define o encaminhamento.

Definições de encaminhamento para LAN2 (KX-VC1600/KX-VC2000)

7. Utilize **[▲][▼]** para seleccionar "**Conf. Roteamento**" e prima **[ENTER]**.

- É apresentado o ecrã da lista de encaminhamento.

8. Com **[▲][▼]** seleccione ""**Não Registrado**"".

9. Prima **[B]**.

- É apresentado o ecrã de definições de encaminhamento.

10. Utilize **[▲][▼]** para seleccionar os seguintes itens para introdução:

- "**Formato do endereço IP**": Especifica se irá ser utilizado um endereço IPv4 ou um endereço IPv6.
- "**Destino**": Introduza o endereço IP do outro interlocutor para comunicar com LAN2.
- "**Máscara de Rede**": Introduza a máscara subnet do outro interlocutor para comunicar com LAN2.
- "**Duração de prefixo**": Introduza a duração de prefixo para o endereço IPv6 do outro interlocutor em comunicação através de LAN2.
- "**Gateway**": Introduza o endereço gateway para comunicar com outros interlocutores já definidos.

Nota

- "**Máscara de Rede**" apenas pode ser definida quando "**IPv4**" está definido para "**Formato do endereço IP**".
- "**Duração de prefixo**" apenas pode ser definida quando "**IPv6**" está definido para "**Formato do endereço IP**".
- Se "**IPv4**" estiver definido para "**Formato do endereço IP**" e "**Destino**", "**Máscara de Rede**" ou "**Gateway**" incluir 1 ou 2 dígitos, introduza estes números como

estão. Não introduza da seguinte forma: [.001].

Exemplo: o endereço IP é [192.168.0.1].

- Entrada correta: [192.168.0.1]
- Entrada incorreta: [192.168.000.001]
- Consulte a Página 47 para informações sobre o formato de introdução "**Destino**" e "**Gateway**" quando "**IPv6**" está definido para "**Formato do endereço IP**".

"**Modo LAN (LAN 2)**": Prima **[ENTER]** e utilize **[▲][▼]** para seleccionar o modo LAN.

- "**1 Gbps (Auto)**": Negoceia com o outro interlocutor para determinar o modo LAN. A definição máxima é 1 Gbps (Full Duplex).
- "**1 Gbps (Fix)**": Corrige o modo LAN para 1 Gbps (Full Duplex).
- "**100 Mbps (Auto)**" (predefinição): Negoceia com o outro interlocutor para determinar o modo LAN. A definição máxima é 100 Mbps (Full Duplex).
- "**100 Mbps (Fix)**": Corrige o modo LAN para 100 Mbps (Full Duplex).
- "**10 Mbps (Fix)**": Corrige o modo LAN para 10 Mbps (Full Duplex).

Nota

- O "**Modo LAN (LAN 2)**" não está disponível se "**LAN 2**" tiver sido definido como "**OFF**" no passo 6.
- Esta definição é apresentada apenas para o KX-VC2000.
- As definições devem coincidir de acordo com o concentrador ou router que vai ser ligado.
- Quando estiver definido "**10 Mbps (Fix)**", defina a opção "**Larg.Banda Mâx.**" de "**Config.Chamada**" para 10 Mbps ou menos (Página 130).

11. Prima **[G]**.

- É apresentada uma caixa de diálogo para confirmar que deseja guardar as definições.

12. Utilize **[◀][▶]** para seleccionar "**Sim**" e prima **[ENTER]**.

- É apresentado o ecrã da lista de encaminhamento.

Nota

- Para continuar a definir outro encaminhamento, repita os passos 8–12.
- A entrada "**Destino**" é convertida para um endereço de rede e, de seguida, utilizada.

Não é preciso registar endereços de IP de destinos múltiplos que tenham o mesmo endereço de rede.

13. Prima [BACK].

- É apresentado o ecrã de definições do sistema.

Configurar as Definições da Ligação

Nota

- Pode utilizar o menu do administrador para ocultar o ecrã de definições de ligação (Página 164).
1. Selecione "**Config.Chamada**" e prima [ENTER].
 - É apresentado o ecrã de definições da ligação.
 2. Utilize [▲][▼] para seleccionar os seguintes itens para introdução:
 - Os itens seguintes são apresentados em 3 páginas. Para visualizar todos os itens, prima [R] para passar à próxima página e prima [B] para passar à página anterior.

Nota

- Tem de guardar as definições em separado para cada ecrã no qual alterou as definições.
- Quando "**SIP**" é configurado para "**OFF**" no ecrã de configuração de tipo de chamada (Página 154), "**Encriptação (SIP)**" não pode ser configurado.
- Quando "**H.323**" é configurado para "**OFF**" no ecrã de configuração de tipo de chamada (Página 154), "**Encriptação (H.323)**" não pode ser configurado.

"**Mode de Atendimento**": utilize [◀][▶] para seleccionar como atender chamadas de videoconferência ("**Manual**" [predefinição], "**Auto**" ou "**Forçada**") (Página 65).

"**Mais de uma cham. ent.**": Utilize [◀][▶] para seleccionar se pretendemos aceitar chamadas a partir de Sub Sítios para fazer chamadas de videoconferência com mais do que 2 interlocutores.

- "**ON**" (predefinição): Permite chamadas com mais do que 2 interlocutores.
- "**OFF**": Não permite chamadas com mais do que 2 interlocutores.

Nota

- Para os sítios que operam como "Sítios Principais" em chamadas de videoconferência utilizando um MCU integrado, seleccione "**ON**".
- Quando é utilizado um KX-VC1000 que não foi expandido para suporte 4 Point Built-in MCU, "**Mais de uma cham. ent.**" não é apresentado.

"**Larg.Banda Mâx.**": Prima [ENTER] e com [▲] [▼] seleccione a largura de banda máxima a ser utilizada (**256 kbps–24 Mbps**) (predefinição: **9.0 Mbps**).

Nota

- Com excepção do KX-VC2000, estão disponíveis definições entre 256 kbps e 18 Mbps.
- Mesmo que seleccione 24 Mbps, a largura de banda máxima para transmissão entre 2 interlocutores é de 18 Mbps (KX-VC2000).

"**Larg.Banda Mâx. por site (LAN 1)**": Prima [ENTER] e utilize [▲][▼] para seleccionar a largura de banda máxima por local ("**256 kbps**" - "**18 Mbps**" ou "**Não especificado**") (predefinição: "**Não especificado**").

"**Larg.Banda Mâx. por site (LAN 2)**" (KX-VC1600/KX-VC2000): Prima [ENTER] e utilize [▲][▼] para seleccionar a largura de banda máxima por local ("**256 kbps**" - "**18 Mbps**" ou "**Não especificado**") (predefinição: "**Não especificado**").

Nota

- Para o KX-VC1300, "**Larg.Banda Mâx. por site (LAN 1)**" é apresentada como "**Larg.Banda Mâx. por site**".
- Quando é utilizado um KX-VC1000 que não foi expandido para suporte 4 Point Built-in MCU, "**Larg.Banda Mâx. por site (LAN 1)**" é apresentado como "**Larg.Banda Mâx. por site**". Se a função não estiver expandida, este item não é apresentado.
- Durante uma chamada com 2 interlocutores, é aplicada a largura de banda máxima que seja mais reduzida e, numa chamada com múltiplos interlocutores, a largura de banda é aplicada de acordo com a largura de banda máxima de cada local e do número de locais ligados. No entanto, quando o valor de "**Larg.Banda Mâx. por site**" (excluindo "**Não especificado**") é mais reduzido, o

valor de "**Larg.Banda Móx. por site**" é aplicado como largura de banda máxima.

- Não pode selecionar um valor superior à largura de banda máxima definida pelo distribuidor. Para saber mais detalhes, contacte o seu distribuidor.

"Duplo Stream": Com [◀][▶] selecione a ativação ou desativação da comunicação dual stream.

- **"ON"** (predefinição): Ativa a comunicação dual stream.
- **"OFF"** Desativa a comunicação dual stream.

"Enviar método de conteúdo": Prima [ENTER] e utilize [▲][▼] para selecionar o método de envio de conteúdos quando o dual stream estiver ativo.

- **"Auto"** (predefinição): Seleciona automaticamente dual stream ou single stream.
- **"Sequência única"**: Restrito a single stream.

"Velocidade Condificação": Prima [ENTER] e com [▲][▼] selecione a relação da taxa de codificação para o stream principal ou o sub stream.

- **"Principal (30%) < Sub (70%)"**: Dê prioridade ao sub stream durante as chamadas.
- **"Principal (50%) = Sub (50%)"** (predefinição): Utilize as mesmas prioridades durante as chamadas.
- **"Principal (70%) > Sub (30%)"**: Dê prioridade ao main stream durante as chamadas.

"Qualidade vídeo (Câm.Principal)"/"Qualidade vídeo (Sub Câmara)": Prima [ENTER] e utilize [▲][▼] para selecionar entre dar prioridade ao movimento suave ou à qualidade de imagem para o vídeo.

- **"Moviment."** (predefinição): Dar prioridade ao movimento suave.
- **"Nitidez"**: Dar prioridade à qualidade de imagem.
- **"Resolução (Full HD Móx.)"**: Corrige a resolução para full HD ou outra resolução máxima do interlocutor, o que for mais baixo, independentemente da largura de banda da comunicação.
- **"Resolução (HD Móx.)"**: Corrige a resolução para HD ou outra resolução máxima do interlocutor, o que for mais baixo, independentemente da largura de banda da comunicação.

"Qualidade vídeo (PC)": Prima [ENTER] e com [▲][▼] para selecionar entre priorizar o movimento suave ou a qualidade de imagem para vídeo.

- **"Moviment."**: dar prioridade ao movimento suave.

- **"Nitidez"** (predefinição): dar prioridade à qualidade de imagem.

"Qualidade de Serviço": Utilize [◀][▶] para selecionar entre dar prioridade ao som ou às imagens quando a largura de banda é reduzida ou a rede está congestionada.

- **"Audio"** (predefinição): Quando a largura de banda é reduzida, a qualidade de som tem prioridade e quando a rede está congestionada, o distúrbio de som é reduzido.
- **"Video"**: Mesmo quando a largura de banda é reduzida ou a rede está congestionada, a qualidade de imagem tem prioridade.

"Def. MIC Mudo (Fazer chamada)": Utilize [◀][▶] para selecionar se o microfone estará silenciado durante uma chamada para iniciar uma videoconferência.

- **"ON"**: O microfone será silenciado.
- **"OFF"** (predefinição): O microfone não será silenciado.

"Def. MIC Mudo (Recebida)": Utilize [◀][▶] para selecionar se pretende silenciar o(s) microfone(s) no início de uma chamada de videoconferência recebida.

- **"ON"**: Silencia o(s) microfone(s).
- **"OFF"** (predefinição): Não silencia o(s) microfone(s).

"Limite de duração de cham.": Introduza o período de tempo máximo para a duração de uma chamada de videoconferência (em horas e minutos).

Nota

- Se definir 0 horas 0 minutos (predefinição), a duração da chamada é ilimitada.
- Se a duração de uma chamada de videoconferência exceder o período de tempo especificado, a chamada será desligada automaticamente.

"Detectar MIC": Utilize [◀][▶] para selecionar se pretende ativar a deteção de estado de ligação para Microfones de Mesa ou para auriculares.

- **"ON"** (predefinição): A deteção de Microfone de Mesa/auriculares está ativa.
- **"OFF"**: A deteção de Microfone de Mesa/auriculares está inativa.

Nota

- Quando os Microfones de Mesa/auriculares não estiverem a ser utilizados, defina esta opção para "OFF".

"Estado de ligação de rede": Utilize [◀][▶] para seleccionar se pretende apresentar a indicação do estado da rede.

- "ON" (predefinição): Apresenta a indicação do estado da rede.
- "OFF": Oculta a indicação do estado da rede.

"Activar Menu de chamada": Utilize [◀][▶] para seleccionar se pretende mostrar o guia quando se inicia uma chamada de videoconferência.

- "ON" (predefinição): Mostra o guia.
- "OFF": Oculta o guia.

"Redução de Ruído": Com [◀][▶] selecciona a ativação ou desativação de redução de ruído no início da chamada de videoconferência.

- "ON": Ativa a redução de ruído.
- "OFF" (predefinição): Desativa a redução de ruído.

Nota

- "Redução de Ruído" não é apresentado para o KX-VC1000.

"Encriptação (SIP)": Utilize [◀][▶] para seleccionar se pretende ativar a encriptação.

- "ON": encriptação ativada.
- "OFF" (predefinição): encriptação desativada.

"Encriptação (H.323)": Prima [ENTER] e com [▲][▼] seleccione se pretende ativar a encriptação.

- "Melhor Esforço": Ativa a comunicação encriptada quando o outro interlocutor tem "ON" definido para comunicação encriptada. Quando "OFF" está definido, a comunicação é realizada sem encriptação.
- "ON": Encriptação ativada.
- "OFF" (predefinição): encriptação desativada.

"Encriptação (NAT Traversal)": Utilize a [◀][▶] para seleccionar se pretende que a comunicação encriptada seja ativada.

- "ON": Ativa a comunicação encriptada.
- "OFF" (predefinição): Desativa a comunicação encriptada.

Nota

- "Encriptação (SIP)" e "Encriptação (H.323)" são apresentadas quando o modo endereço IP ou o modo IP/NAT Traversal está a ser utilizado.

- "Encriptação (NAT Traversal)" é apresentado quando o modo NAT Traversal ou o modo IP/NAT Traversal está a ser utilizado.
- Tenha cuidado quando alterar as definições de encriptação pois poderá deixar de conseguir comunicar com outros interlocutores.
- Tenha em atenção que se a encriptação for desativada, pode ser possível realizar escuta não autorizada em redes que não tenham segurança contra tais ações.
- Se não for possível especificar um valor para "Encriptação (SIP)" / "Encriptação (H.323)" / "Encriptação (NAT Traversal)" porque a definição não se encontra disponível, contacte o seu administrador de rede.

"Porta do Servidor": Prima [ENTER] e com [▲][▼] para seleccionar a porta a usar no Modo NAT Traversal.

- "Padrão": É seleccionada automaticamente a porta normalmente usada.
- "Alternado" (predefinição): Definido quando a comunicação não pode ser executada normalmente.

Nota

- Mostrado quando "Modo de ligação" está definido para "Modo de NAT Traversal" ou "Modo IP / NAT Traversal".

"Controlo da banda transmissão": Utilize [◀][▶] para seleccionar se pretende ativar o controlo da largura de banda de transmissão.

- "ON" (predefinição): Ativa o controlo da largura de banda de transmissão.
- "OFF": Desativa o controlo da largura de banda de transmissão.

Nota

- Se definir "OFF", outras comunicações que utilizam a mesma rede poderão ser afetadas.

"Largura banda mín. trans. vídeo": introduza a largura de banda mínima (0 kbps, 64 kbps a 1500 kbps) durante as chamadas em que o controlo da largura de banda é utilizado. (Predefinição: 0 kbps)

Nota

- Introduza 0 para desativar a largura de banda mínima.

3. Prima [G].
 - É apresentada uma caixa de diálogo para confirmar que deseja guardar as definições.
4. Utilize [◀][▶] para seleccionar "Sim" e prima [ENTER].
 - É apresentado o ecrã de definições do sistema.

Definição do MCU

Nota

- Quando é utilizado um KX-VC1000 que não foi expandido para suporte 4 Point Built-in MCU, "Configuração MCU" não é apresentado no ecrã de definições do sistema.

1. Selecione "Configuração MCU" e prima [ENTER].
 - É apresentado o ecrã de definições do MCU integrado.
2. Utilize [▲][▼] para seleccionar os seguintes itens para introdução:
 - Os itens seguintes são apresentados em 2 páginas. Para visualizar todos os itens, prima [R] para passar à próxima página e prima [B] para passar à página anterior.

"Mod.MCU": Prima [ENTER] e utilize [▲][▼] para seleccionar o modo de MCU utilizado quando começa uma videoconferência.

- **"Discussão"** (predefinição): É apresentada a mesma imagem para o sítio principal e para os sub-sítios. Este modo é adequado a conferências de tipo debate.
- **"Apresentação"**: O sítio principal vê uma imagem composta com os sub-sítios, e os sub-sítios veem apenas a imagem do sítio principal. Este modo é adequado a conferências do tipo palestra.

"Layout Tela (Discussão)": Prima [ENTER] e utilize [▲][▼] para seleccionar o esquema de ecrã para Modo de Discussão.

- **"Auto"** (predefinição): Muda automaticamente o esquema de acordo com o número de interlocutores presente na chamada de videoconferência.
- **"CP1"** a **"CP28"**: Define o esquema de ecrã manualmente.

Nota

- Com o "Auto" seleccionado, o esquema muda automaticamente de acordo com o número de sítios presente na conferência.

Número de sítios	Número de esquema
2	CP1
3-4	CP4
5-6	CP6
7-8	CP8
9	CP9
10	CP10
11-13	CP13
14-15	CP15
16	CP16
17-20	CP20
21	CP21
22-24	CP24

- O esquema do ecrã, durante uma chamada de videoconferência, pode ser seleccionado a partir de 15 padrões. Os números nas configurações de esquema indicam a prioridade de cada imagem de sítio.

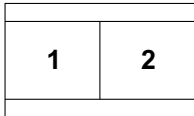
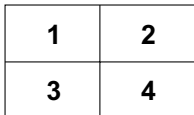
Número de esquema	Configuração de esquema
CP1	
CP2	
CP4	

Número de esquema	Configuração de esquema																								
CP6	<table border="1"> <tr> <td colspan="2">1</td> <td>2</td> </tr> <tr> <td colspan="2"></td> <td>3</td> </tr> <tr> <td>4</td> <td>5</td> <td>6</td> </tr> </table>	1		2			3	4	5	6															
1		2																							
		3																							
4	5	6																							
CP8	<table border="1"> <tr> <td colspan="3">1</td> <td>2</td> </tr> <tr> <td colspan="3"></td> <td>3</td> </tr> <tr> <td colspan="3"></td> <td>4</td> </tr> <tr> <td>5</td> <td>6</td> <td>7</td> <td>8</td> </tr> </table>	1			2				3				4	5	6	7	8								
1			2																						
			3																						
			4																						
5	6	7	8																						
CP9	<table border="1"> <tr> <td>1</td> <td>2</td> <td>3</td> </tr> <tr> <td>4</td> <td>5</td> <td>6</td> </tr> <tr> <td>7</td> <td>8</td> <td>9</td> </tr> </table>	1	2	3	4	5	6	7	8	9															
1	2	3																							
4	5	6																							
7	8	9																							
CP10	<table border="1"> <tr> <td colspan="2">1</td> <td colspan="2">2</td> </tr> <tr> <td>3</td> <td>4</td> <td>5</td> <td>6</td> </tr> <tr> <td>7</td> <td>8</td> <td>9</td> <td>10</td> </tr> </table>	1		2		3	4	5	6	7	8	9	10												
1		2																							
3	4	5	6																						
7	8	9	10																						
CP13	<table border="1"> <tr> <td colspan="2">1</td> <td>2</td> <td>3</td> </tr> <tr> <td colspan="2"></td> <td>4</td> <td>5</td> </tr> <tr> <td>6</td> <td>7</td> <td>8</td> <td>9</td> </tr> <tr> <td>10</td> <td>11</td> <td>12</td> <td>13</td> </tr> </table>	1		2	3			4	5	6	7	8	9	10	11	12	13								
1		2	3																						
		4	5																						
6	7	8	9																						
10	11	12	13																						
CP15	<table border="1"> <tr> <td colspan="3">1</td> <td>2</td> </tr> <tr> <td colspan="3"></td> <td>3</td> </tr> <tr> <td>4</td> <td>5</td> <td>6</td> <td>7</td> </tr> <tr> <td>8</td> <td>9</td> <td>10</td> <td>11</td> </tr> <tr> <td>12</td> <td>13</td> <td>14</td> <td>15</td> </tr> </table>	1			2				3	4	5	6	7	8	9	10	11	12	13	14	15				
1			2																						
			3																						
4	5	6	7																						
8	9	10	11																						
12	13	14	15																						
CP16	<table border="1"> <tr> <td>1</td> <td>2</td> <td>3</td> <td>4</td> </tr> <tr> <td>5</td> <td>6</td> <td>7</td> <td>8</td> </tr> <tr> <td>9</td> <td>10</td> <td>11</td> <td>12</td> </tr> <tr> <td>13</td> <td>14</td> <td>15</td> <td>16</td> </tr> </table>	1	2	3	4	5	6	7	8	9	10	11	12	13	14	15	16								
1	2	3	4																						
5	6	7	8																						
9	10	11	12																						
13	14	15	16																						
CP20	<table border="1"> <tr> <td colspan="2">1</td> <td colspan="2">2</td> </tr> <tr> <td>3</td> <td>4</td> <td>5</td> <td>6</td> </tr> <tr> <td>7</td> <td>8</td> <td>9</td> <td>10</td> </tr> <tr> <td>11</td> <td>12</td> <td>13</td> <td>14</td> </tr> <tr> <td>15</td> <td>16</td> <td>17</td> <td>18</td> </tr> <tr> <td>19</td> <td>20</td> <td></td> <td></td> </tr> </table>	1		2		3	4	5	6	7	8	9	10	11	12	13	14	15	16	17	18	19	20		
1		2																							
3	4	5	6																						
7	8	9	10																						
11	12	13	14																						
15	16	17	18																						
19	20																								

Número de esquema	Configuração de esquema																																				
CP21	<table border="1"> <tr> <td colspan="4">1</td> <td>2</td> <td>3</td> </tr> <tr> <td colspan="4"></td> <td>4</td> <td>5</td> </tr> <tr> <td colspan="4"></td> <td>6</td> <td>7</td> </tr> <tr> <td colspan="4"></td> <td>8</td> <td>9</td> </tr> <tr> <td>10</td> <td>11</td> <td>12</td> <td>13</td> <td>14</td> <td>15</td> </tr> <tr> <td>16</td> <td>17</td> <td>18</td> <td>19</td> <td>20</td> <td>21</td> </tr> </table>	1				2	3					4	5					6	7					8	9	10	11	12	13	14	15	16	17	18	19	20	21
1				2	3																																
				4	5																																
				6	7																																
				8	9																																
10	11	12	13	14	15																																
16	17	18	19	20	21																																
CP24	<table border="1"> <tr> <td>1</td> <td>2</td> <td>5</td> <td>6</td> </tr> <tr> <td colspan="2"></td> <td>7</td> <td>8</td> </tr> <tr> <td>3</td> <td>4</td> <td>9</td> <td>10</td> </tr> <tr> <td colspan="2"></td> <td>11</td> <td>12</td> </tr> <tr> <td>13</td> <td>14</td> <td>15</td> <td>16</td> </tr> <tr> <td>17</td> <td>18</td> <td>19</td> <td>20</td> </tr> <tr> <td>21</td> <td>22</td> <td>23</td> <td>24</td> </tr> </table>	1	2	5	6			7	8	3	4	9	10			11	12	13	14	15	16	17	18	19	20	21	22	23	24								
1	2	5	6																																		
		7	8																																		
3	4	9	10																																		
		11	12																																		
13	14	15	16																																		
17	18	19	20																																		
21	22	23	24																																		
CP25	<table border="1"> <tr> <td>1</td> <td>2</td> <td>3</td> <td>4</td> <td>5</td> </tr> <tr> <td>6</td> <td>7</td> <td>8</td> <td>9</td> <td>10</td> </tr> <tr> <td>11</td> <td>12</td> <td>13</td> <td>14</td> <td>15</td> </tr> <tr> <td>16</td> <td>17</td> <td>18</td> <td>19</td> <td>20</td> </tr> <tr> <td>21</td> <td>22</td> <td>23</td> <td>24</td> <td>25</td> </tr> </table>	1	2	3	4	5	6	7	8	9	10	11	12	13	14	15	16	17	18	19	20	21	22	23	24	25											
1	2	3	4	5																																	
6	7	8	9	10																																	
11	12	13	14	15																																	
16	17	18	19	20																																	
21	22	23	24	25																																	
CP28	<table border="1"> <tr> <td colspan="3">1</td> <td>2</td> <td>3</td> <td>4</td> </tr> <tr> <td colspan="3"></td> <td>5</td> <td>6</td> <td>7</td> </tr> <tr> <td colspan="3"></td> <td>8</td> <td>9</td> <td>10</td> </tr> <tr> <td>11</td> <td>12</td> <td>13</td> <td>14</td> <td>15</td> <td>16</td> </tr> <tr> <td>17</td> <td>18</td> <td>19</td> <td>20</td> <td>21</td> <td>22</td> </tr> <tr> <td>23</td> <td>24</td> <td>25</td> <td>26</td> <td>27</td> <td>28</td> </tr> </table>	1			2	3	4				5	6	7				8	9	10	11	12	13	14	15	16	17	18	19	20	21	22	23	24	25	26	27	28
1			2	3	4																																
			5	6	7																																
			8	9	10																																
11	12	13	14	15	16																																
17	18	19	20	21	22																																
23	24	25	26	27	28																																

"Layout Tela (Apresentação)": Prima [ENTER] e utilize [▲][▼] para seleccionar o esquema de ecrã para Modo de Apresentação.

- **"Auto"** (predefinição): Muda automaticamente o esquema de acordo com o número de interlocutores presente na chamada de videoconferência.
- **"CP1" a "CP28"**: Define o esquema de ecrã manualmente.

Nota

- Com o **"Auto"** seleccionado, o esquema muda automaticamente de acordo com o número de sítios presente na conferência.

Número de sítios	Número de esquema
2	CP1
3	CP2
4-5	CP4
6-7	CP6
8-9	CP8
10	CP9

Número de sítios	Número de esquema
11	CP10
12-14	CP13
15-16	CP15
17	CP16
18-21	CP20
22	CP21
23-24	CP24

"Posição Principal (Discussão)": Prima [ENTER] e utilize [▲][▼] para seleccionar o método de apresentação da posição principal.

- **"Site Local"** (predefinição): Apresenta o seu próprio sítio.
- **"Detecção de Voz 1"**: O sítio com o volume mais alto é automaticamente apresentado como o ecrã principal.
- **"Detecção de Voz 2 (Site Local)"**: A sua própria imagem de sítio é apresentada como o ecrã principal e o sítio com o volume mais alto é apresentado com a prioridade 2 de ecrã.

"Int. tempo comut. vídeo": Com [◀][▶] seleccione o tempo no qual a apresentação do ecrã é fixada quando o ecrã é controlado de acordo com o áudio (1 a 20 segundos, predefinição: 10 segundos).

"Visualizar nome do site": Com [◀][▶] seleccione se pretende mostrar os nomes dos sítios quando o ecrã é dividido em ecrãs múltiplos.

- **"ON"** (predefinição): Apresenta os nomes do sítio.
- **"OFF"**: Não apresenta os nomes do sítio.

Nota

- Para imagens apresentadas com HDMI 1 no sítio principal, pode apresentar o nome de cada sítio no ecrã de esquema. No entanto, note que quando utilizar PwithP ou SideBySide para o esquema de câmaras ou conteúdo, o nome do sítio não é apresentado, mesmo quando se utiliza HDMI 1 (Página 160).
- Ao utilizar o modo de apresentação, os nomes dos sítios são apresentados na imagem composta dos sub-sítios.

"Visualização da Câmara Local": Seleccione se pretende que seja apresentada uma imagem do

sítio principal como a imagem composta no modo de discussão utilizando [◀][▶].

- **"ON"** (predefinição): Apresenta a imagem do sítio principal.
- **"OFF"**: Não apresenta a imagem do sítio principal.

"Controle Câmara transm.": Com [◀][▶] seleccione se permite a operação dos Sub Sítios da câmara do sítio principal.

- **"ON"**: Permita a operação da câmara por Sub Sítios.
- **"OFF"** (predefinição): Não permita a operação da câmara por Sub Sítios.

"DTMF Compart. Conteúdo": Com [◀][▶] seleccione se permite que os Sub Sítios partilhem os conteúdos com as operações do comando à distância.

- **"ON"** (predefinição): Permite que os Sub Sítios executem as operações com o comando à distância.
- **"OFF"**: Não permite as operações pelos Sub Sítios com o comando à distância.

Nota

- Com a definição "ON", a partilha de conteúdo pode ser controlada com os botões [PC], [CAMERA SUB] e [CAMERA MAIN], bem como com o teclado numérico (*10: Início de partilha, *11: Fim de partilha).

"Mudança layout DTMF": Com [◀][▶] seleccione se os outros interlocutores podem usar as operações do comando à distância para executar as operações de mudança do esquema de ecrã.

- **"ON"**: Permite as operações pelos Sub Sítios com o comando à distância.
- **"OFF"** (predefinição): Desative as operações do comando à distância por Sub Sítios.

"DTMF marcação / desconectar": utilize [◀][▶] para seleccionar se os outros interlocutores podem efetuar operações do comando à distância para ligar para outros sítios ou desconectar sítios durante as chamadas.

- **"ON"**: Permite as operações pelos Sub Sítios com o comando à distância.
- **"OFF"** (predefinição): Desative as operações do comando à distância por Sub Sítios.

"Auto mover para CP1": Com [◀][▶] seleccione a ativação ou desativação da função que alterna o esquema do ecrã para CP1 quando se inicia a partilha de conteúdo.

- **"ON"** (predefinição): Ativação da função de alternar para CP1.

- **"OFF"**: Desativação da função de alternar para CP1.
 - "Áudio do outro site"**: Prima [ENTER] e utilize [▲][▼] para seleccionar o modo para combinar o áudio do Sítio Principal com o áudio do outro sítio.
 - **"Mix (Auto)"** (predefinição): O áudio dos 4 sítios mais altos é automaticamente misturado.
 - **"Mudo"**: Desativa o áudio dos Sub Sítios. É gerado apenas o áudio do Sítio Principal.
 - "Seleção Banda Secundária"**: Prima [ENTER] e com [▲][▼] selecione dois tipos de limiares do grupo de comunicação.
 - **"Não especificado"**: Limiar de largura de banda não considerado.
 - **"256 kbps ou mais" – "2.0 Mbps ou mais"** (predefinição: **"768 kbps ou mais"**): Considere a largura de banda para determinar os dois tipos de limiares do grupo de comunicação.
 - "Ver Mute outro site"**: Com [◀][▶] para seleccionar a apresentação do ícone de estado de áudio do Sub Sítio.
 - **"ON"** (predefinição): É apresentado o ícone de estado de áudio.
 - **"OFF"**: Não é apresentado o ícone de estado de áudio.
 - "Ver ícone do modo apresentação"**: Utilize [◀][▶] para seleccionar se um ícone é apresentado para indicar que o modo de MCU é o Modo de Apresentação.
 - **"ON"** (predefinição): Mostra o ícone de apresentação.
 - **"OFF"**: Não mostra o ícone de apresentação.
3. Prima [G].
 - É apresentada uma caixa de diálogo para confirmar que deseja guardar as definições.
 4. Utilize [◀][▶] para seleccionar **"Sim"** e prima [ENTER].
 - É apresentado o ecrã de definições do sistema.

Definição dos números de ligação com um toque

Defina os endereços e os perfis atribuídos a números de ligação com um toque (1 a 5) apresentados no ecrã Home.

1. Selecione **"Config. Um-Toque"** e prima [ENTER].
 - É apresentado o ecrã de definições da ligação com um toque.
2. Com [▲][▼] selecione **"Não Registado"**.
3. Prima [B].
 - É apresentada uma caixa de diálogo para a seleção do tipo de método de entrada de referência.

Nota

- Quando é utilizado um KX-VC1000 que não foi expandido para suporte 4 Point Built-in MCU, é apresentado o ecrã de seleção de lista de contactos. Avance para "Ao seleccionar **"Lista Contact."**" no passo 4.
4. Com [▲][▼] para seleccionar a fonte de referência, **"Lista Contact."** ou **"Perfil"** e prima [ENTER].

Ao seleccionar **"Lista Contact."**:

É apresentado o ecrã de seleção da lista de contactos.

1. Com [▲][▼] selecione o outro interlocutor a registar e prima [ENTER].
 - É apresentado o ecrã de definições da ligação com um toque.

Ao seleccionar **"Perfil"**:

É apresentado o ecrã de referência da lista do perfil.

1. Com [▲][▼] selecione o nome de grupo que pretende registar e prima [ENTER].
 - É apresentado o ecrã de definições da ligação com um toque.
5. Prima [G].
 - É apresentada uma caixa de diálogo para confirmar que deseja guardar as definições.
6. Utilize [◀][▶] para seleccionar **"Sim"** e prima [ENTER].
 - É apresentado o ecrã de definições do sistema.

Configurar as Definições de Inatividade do Ecrã

Quando o comando à distância não é utilizado nem uma chamada de videoconferência é realizada durante

um período de tempo especificado, a unidade entra no modo de inatividade. Pode definir aqui o período de tempo.

1. Selecione **"Def.de Standby"** e prima [ENTER].
 - É apresentado o ecrã de definições de inatividade do ecrã.
2. Introduza o período de tempo (**0–99**) que a unidade demora a entrar no modo de inatividade do ecrã (predefinição: **10**).

Nota

- Se definir **"0"**, a unidade não entrará automaticamente no modo de inatividade do ecrã. No entanto, se premir a tecla [STANDBY] do comando à distância, a unidade entrará no modo de inatividade do ecrã mesmo que esteja definido **"0"**.

3. Prima [G].
 - É apresentada uma caixa de diálogo para confirmar que deseja guardar as definições.
4. Utilize [◀][▶] para seleccionar **"Sim"** e prima [ENTER].
 - É apresentado o ecrã de definições do sistema.

Configurar as Definições de Som

1. Selecione **"Definições Áudio"** e prima [ENTER].
 - É apresentado o ecrã de definições do som.
2. Utilize [▲][▼] para seleccionar os seguintes itens para introdução:

"Vol.do Ecrã de boas vindas": prima [ENTER] e utilize [▲][▼] para seleccionar o nível de volume (**"OFF"**, **"Baixo"**, **"Médio"** [predefinição] ou **"Alto"**) reproduzido no arranque.

"Vol.Tom de Chamada": prima [ENTER] e utilize [▲][▼] para seleccionar o nível de volume (**"OFF"**, **"Baixo"**, **"Médio"** [predefinição] ou **"Alto"**) do toque de uma chamada saída.

"Vol.Tom de Toque": prima [ENTER] e utilize [▲][▼] para seleccionar o nível de volume (**"OFF"**, **"Baixo"**, **"Médio"** [predefinição] ou **"Alto"**) do toque de uma chamada de entrada.

"Tom de chamada": prima [ENTER] e com [▲][▼] selecione o padrão do som da chamada

(**"Padrão 1"** para **"Padrão 5"**) (predefinição: **"Padrão 1"**).

"Tipo de Toque": prima [ENTER] e com [▲][▼] selecione o padrão do som da chamada de entrada (**"Padrão 1"** para **"Padrão 5"**) (predefinição: **"Padrão 1"**).

"Nível Áudio por defeito": utilize [◀][▶] para seleccionar o nível de volume (**0–20**) no início de uma chamada de videoconferência (predefinição: **16**).

"Áudio Pre-sets": prima [ENTER] e com [▲][▼] selecione o tom (**"Agudos"**, **"Standard"** [predefinição], **"Graves"**, **"Voz"** ou **"Musica"**) no início de uma chamada de videoconferência.

Nota

- Pode ouvir uma amostra dos itens seguintes premindo [R].
 - **"Vol.do Ecrã de boas vindas"**
 - **"Vol.Tom de Chamada"**
 - **"Vol.Tom de Toque"**
 - **"Tom de chamada"**
 - **"Tipo de Toque"**
- Será apresentado um ícone de nota musical do lado direito do item que está a ser ouvido. Ao premir [R] o som de reprodução do item irá parar.

3. Prima [G].
 - É apresentada uma caixa de diálogo para confirmar que deseja guardar as definições.
4. Utilize [◀][▶] para seleccionar **"Sim"** e prima [ENTER].
 - É apresentado o ecrã de definições do sistema.

Definir a Posição do Microfone

Pode especificar onde se coloca concetualmente um Microfone de Mesa Digital em relação ao visor. Quando os sons forem transmitidos para outro interlocutor, serão reproduzidos de acordo com as posições especificadas, criando um ambiente estéreo.

Nota

- **"Definições MIC"** não é apresentado no ecrã de definições do sistema para o KX-VC1000.

Definir automaticamente a Posição do Microfone

1. Selecione **"Definições MIC"** e prima **[ENTER]**.

- É apresentado o ecrã de definições automáticas.

Nota

- Se for apresentado o ecrã de definições manuais, prima **[B]** para regressar ao ecrã de definições automáticas.

2. Prima **[G]**.

- É apresentada uma caixa de diálogo para confirmar que deseja guardar as definições.

3. Utilize **[◀][▶]** para seleccionar **"Sim"** e prima **[ENTER]**.

- É apresentado o ecrã de definições do sistema.

Nota

- Dependendo do número de Microfones de Mesa Digitais ligados, as definições de saída são diferentes, conforme se explica de seguida:
 - 2 ou mais Microfones de Mesa Digitais: saída Mono
 - 1 Microfone de Mesa Digital: saída Estéreo
- Quando estiver a utilizar Microfones de Mesa Digitais juntamente com um Microfone de Mesa Analógico, a saída de todos os Microfones de Mesa será mono.

Definir manualmente a Posição do Microfone

1. Selecione **"Definições MIC"** e prima **[ENTER]**.

- É apresentado o ecrã de definições automáticas.

Nota

- Se for apresentado o ecrã de definições manuais, continue a partir do passo 3.

2. Prima **[B]**.

- É apresentado o ecrã de definições manuais.

3. Utilize **[▲][▼]** para seleccionar o Microfone de Mesa Digital que pretende configurar e prima **[ENTER]**.

4. Utilize **[▲][▼]** para seleccionar a posição relativa do Microfone de Mesa Digital.

"Lado esquerdo": é reproduzido o som do lado esquerdo.

"Lado direito": é reproduzido o som do lado direito.

"Mono Centro": são reproduzidos todos os sons através dos altifalantes esquerdo e direito com o mesmo volume.

"Stereo Centro": são reproduzidos os sons centrados no microfone através dos altifalantes esquerdo e direito, com o mesmo volume.

Nota

- Quando um Microfone de Mesa Digital é definido como **"Stereo Centro"**, certifique-se de que o coloca com o respetivo conector virado para o visor.
- Quando estiver a utilizar Microfones de Mesa Digitais juntamente com um Microfone de Mesa Analógico, as definições de saída serão diferentes, conforme explicado abaixo:
 - Microfones de Mesa Digitais: saída definida manualmente
 - Microfone de Mesa Analógico: saída mono
- Para as definições apresentadas nos diagramas seguintes, os canais esquerdos/direitos são apresentados conforme vistos a partir da lateral da câmara de vídeo principal.

De seguida, encontrará exemplos da posição relativa dos Microfones de Mesa Digitais.

Quando definir os Microfones de Mesa Digitais numa linha perpendicular ao visor:

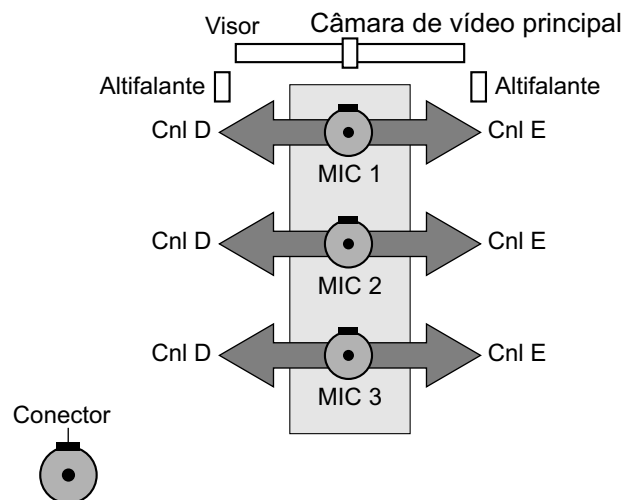

MIC 1: **"Stereo Centro"**

MIC 2: "Stereo Centro"
MIC 3: "Stereo Centro"

Quando definir os Microfones de Mesa Digitais paralelamente ao visor:

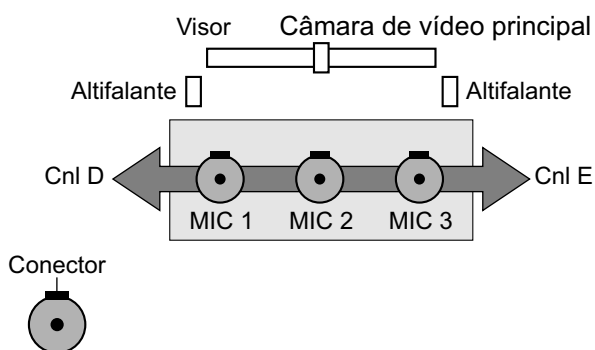

MIC 1: "Lado direito"
MIC 2: "Mono Centro"
MIC 3: "Lado esquerdo"

Quando definir os Microfones de Mesa Digitais da forma que se segue:

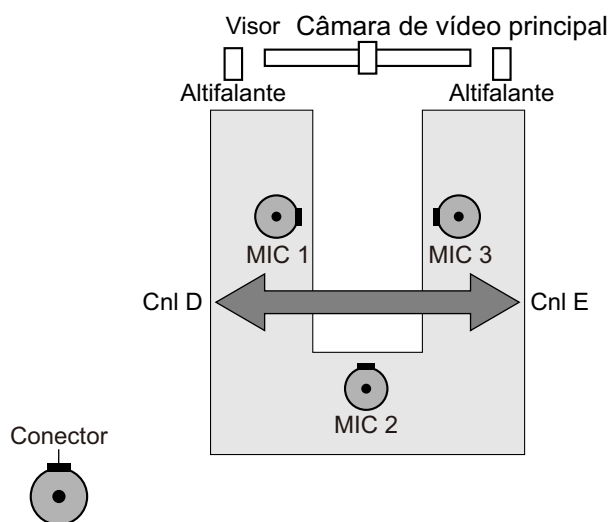

MIC 1: "Lado direito"
MIC 2: "Mono Centro"
MIC 3: "Lado esquerdo"

Nota

- Faça algum ruído perto do Microfone de Mesa Digital. É apresentado "▶" para indicar que o Microfone de Mesa Digital capta o ruído.
- "▶" não é apresentado quando o Microfone de Mesa Digital está silenciado.

- "▶" não é apresentado quando vários Microfones de Mesa Digitais captam o som ao mesmo tempo.
- Quando o Microfone de Mesa Digital está silenciado, o som produzido ao premir a tecla de Silenciar o Microfone poderá fazer aparecer "▶".

5. Prima [G].

- É apresentada uma caixa de diálogo para confirmar que deseja guardar as definições.

6. Utilize [◀][▶] para seleccionar "Sim" e prima [ENTER].

- É apresentado o ecrã de definições do sistema.

Nota

- Não desloque os Microfones de Mesa Digitais depois de concluir as definições. Caso contrário, as definições não corresponderão ao local do Microfone de Mesa Digital.

Configurar as Definições do Comando à Distância

Pode especificar uma ID do comando à distância a partir de 1, 2 ou 3 para o comando à distância e a unidade. A unidade responde a sinais a partir de um comando à distância com a mesma ID do comando à distância. Se não especificar uma ID, a unidade responde a sinais a partir de todos os comandos à distância. Pode confirmar a ID do comando à distância para a unidade no ecrã Home (Página 41).

1. Selecione "Ctrl ID Remoto" e prima [ENTER].

- É apresentado o ecrã de definições do comando à distância.

2. Utilize [▲][▼] para seleccionar os seguintes itens para introdução:

"ID remoto activado": utilize [◀][▶] para seleccionar "ON" ou "OFF" (predefinição).

- Quando se selecciona "ON", pode definir uma ID do comando à distância específica para a unidade.
- Quando se selecciona "OFF", a unidade responderá a todos os comandos à distância.

"Controle ID remoto": utilize [◀][▶] para seleccionar uma ID do comando à distância ("ID1" [predefinição]/"ID2"/"ID3") para a unidade.

"Verifique ID incompatível": utilize [◀][▶] para seleccionar **"ON"** (predefinição) ou **"OFF"**.

- Quando se selecciona **"ON"**, se a unidade receber um sinal do comando à distância que tenha uma ID diferente da especificada no ecrã Home, é apresentado um aviso. Siga os procedimentos indicados no ecrã para alterar a ID do comando à distância.
- Quando se selecciona **"OFF"**, mesmo que a unidade receba um sinal de um comando à distância com uma ID diferente da especificada, não é apresentado um aviso no ecrã Home.

Nota

- Se estiver a utilizar em simultâneo múltiplos comandos à distância com várias ID atribuídas, é recomendado seleccionar **"OFF"** para **"Verifique ID incompatível"**.

3. Prima [G].

- É apresentada uma caixa de diálogo para confirmar que deseja guardar as definições.

4. Utilize [◀][▶] para seleccionar **"Sim"** e prima [ENTER].

5. Quando **"ID remoto activado"** está definido como **"ON"**:

É apresentada a caixa de diálogo para alterar a ID do comando à distância. Continue a partir do passo 6.

Nota

- Enquanto a caixa de diálogo é apresentada, não podem ser recebidas chamadas de videoconferência.

Quando **"ID remoto activado"** está definido como **"OFF"**:

É apresentado o ecrã de definições do sistema. Prima [HOME] para regressar ao ecrã Home.

6. Utilize o procedimento seguinte para alterar a ID do comando à distância.

1. Prima durante alguns segundos e em simultâneo as teclas [·] e [#].
2. No espaço de 2 segundos após ter premido as teclas, prima o número (1 a 3) correspondente à ID que especificou para **"Controle ID remoto"** no passo 1.
 - 1: ID1
 - 2: ID2

- 3: ID3

7. Prima [ENTER].

- A caixa de diálogo desaparece e a ID do comando à distância da unidade será guardada.

Nota

- Se a caixa de diálogo não desaparecer, repita o procedimento acima, várias vezes se necessário. Se, mesmo assim, a caixa de diálogo não desaparecer, desligue a alimentação e, de seguida, regresse para cancelar as definições. Para saber mais detalhes, contacte o seu distribuidor.

Alterar Configurações da Câmara de Vídeo

1. Selecione **"Definições Câmara"** e prima [ENTER].

- É apresentado o ecrã de definições da câmara de vídeo.

2. Utilize [▲][▼] para seleccionar os seguintes itens para introdução:

"CAM ctrl do site remoto (s)": utilize [◀][▶] para seleccionar se quer permitir que o outro interlocutor controle a sua câmara de vídeo.

- **"ON"**: permite que o outro interlocutor controle a sua câmara de vídeo.
- **"OFF"** (predefinição): impede o outro interlocutor de controlar a sua câmara de vídeo.

"Ctr. Cam. Dir. dur. ch.": Com [◀][▶] selecione a ativação da operação da câmara por comando à distância durante uma chamada de videoconferência.

- **"ON"** (predefinição): Permite as operações da câmara com o comando à distância.
- **"OFF"**: Não permite as operações da câmara com o comando à distância.

"Ctr. Cam. Dir. Tela Ini.": Com [◀][▶] selecione a ativação da operação da câmara por comando à distância fora da chamada de videoconferência.

- **"ON"** (predefinição): Permite as operações da câmara com o comando à distância.
- **"OFF"**: Não permite as operações da câmara com o comando à distância.

"Direção Pan": utilize [◀][▶] para seleccionar em que direção a câmara de vídeo irá mover-se

quando premidas as teclas no comando à distância.

- **"Normal"** (predefinição): a câmara de vídeo irá mover-se para a esquerda/direita tal como visto na câmara de vídeo.
- **"Invertida"**: a câmara de vídeo irá mover-se para a esquerda/direita tal como visualizado a partir do sujeito.

"Função de controlo remoto": utilize [◀][▶] para seleccionar se a câmara ou a unidade irá receber comandos do comando à distância.

- **"ON"**: a câmara irá receber comandos do comando à distância.
- **"OFF"** (predefinição): a unidade irá receber comandos do comando à distância.

Nota

- Para versões de software anteriores a 4.50, a **"Função de controlo remoto"** é apresentada como **"Rec.Ctrl.Rem.d/ câmara FIXA"**.
- Se uma câmara não estiver ligada, ou dependendo do modelo da câmara, a unidade irá receber comandos do comando à distância mesmo se **"ON"** for seleccionado.

"Alteração esquema Ctr. Cam.": Utilize [◀][▶] para seleccionar se pretende que a disposição seja alterada quando a câmara está a ser controlada.

- **"ON"**: A disposição irá ser alterada.
- **"OFF"** (predefinição): A disposição não irá ser alterada.

3. Prima [G].

- É apresentada uma caixa de diálogo para confirmar que deseja guardar as definições.

4. Utilize [◀][▶] para seleccionar "Sim" e prima [ENTER].

- É apresentado o ecrã de definições do sistema.

Configurar as Definições de Idioma

1. Selecione "Definições Idioma" e prima [ENTER].

- É apresentado o ecrã de definições do idioma.

2. Prima [ENTER] e utilize [▲][▼] para seleccionar o idioma desejado.

Nota

- O idioma que pode seleccionar é o conforme indicado abaixo:
"English": inglês (predefinição),
"Deutsch": alemão, **"Français"**: francês,
"Italiano": italiano, **"Español"**: espanhol,
"Nederlands": holandês, **"Português"**: português, **"日本語"**: japonês,
"Русский язык": russo, **"简体中文"**
"繁體中文": chinês, **"العربية"**: árabe.
- Quando **"简体中文"** está seleccionado, o idioma árabe é apresentado como **"Arabic"** após alteração do idioma.
- Quando **"繁體中文"** está seleccionado, são apresentadas algumas seleções de idioma da forma seguinte, após alteração do idioma:
 Francês: **"French"**, espanhol: **"Spanish"**, russo: **"Russian"**, árabe: **"Arabic"**

3. Prima [ENTER].

4. Prima [G].

- É apresentada uma caixa de diálogo para confirmar que deseja guardar as definições.

5. Utilize [◀][▶] para seleccionar "Sim" e prima [ENTER].

Quando o idioma é alterado para "繁體中文"
Quando o idioma é alterado de "繁體中文"

- A unidade reinicia automaticamente.

Idiomas diferentes dos anteriores

- É apresentado o ecrã de definições do sistema no idioma seleccionado.

Nota

- Se escolher acidentalmente o idioma errado, siga os passos indicados abaixo para alterar a definição do idioma.
 1. Prima [HOME].
 2. Prima [MENU].
 3. Prima quatro vezes [▼] para seleccionar o quinto item a partir de cima e prima [ENTER].
 4. Prima duas vezes [▶].
 - É apresentada a segunda página.

5. Prima [▼] para seleccionar o segundo item a partir de cima e prima [ENTER].
 - É apresentado o ecrã de definições do idioma.
6. Repita o procedimento a partir do passo 2.

Configurar as Definições de Gravação

Pode efetuar as definições de gravação USB durante chamadas, quando a unidade se encontra inativa e durante uma multicast. Pode também começar e parar de gravar quando a unidade se encontra inativa.

Nota

- Pode configurar as definições apenas quando "**Gravação USB**" em "**Config. Segurança**" está definida como "**ON**".
- O ecrã gravado no KX-VC2000 difere do KX-VC1000/KX-VC1300/KX-VC1600. Para saber mais detalhes sobre gravação, consulte "Utilizar Funções de Gravação USB (Página 199)".

Para alterar definições

Nota

- Não pode alterar definições enquanto grava. A unidade efetua a gravação de acordo com as definições apresentadas no ecrã de definições enquanto grava.
1. Selecione "**Gravação USB**" e prima [ENTER].
 - É apresentado o ecrã de definições de gravação.
 2. Utilize [▲][▼] para seleccionar os itens apresentados em seguida para introdução.

"Qualidade vídeo": Prima [ENTER] e utilize [▲][▼] para seleccionar "**Alto**", "**Médio**" (predefinição) ou "**Baixo**".

"Ecrã gravação com visualiz. dupla": Prima [ENTER] e utilize [▲][▼] para seleccionar "**HDMI 1**" (predefinição) ou "**HDMI 2**".

Nota

- Pode configurar definições apenas quando "**Saída Vídeo**" em "**Saída Vídeo**" está definida como "**HDMI 1 / HDMI 2**" (Página 160).

"Ver ícone do estado da gravação": Utilize [◀][▶] para seleccionar se pretende apresentar o ícone que indica que a unidade está a gravar na área de apresentação dos ícones.

- "**ON**" (predefinição): Apresenta o ícone.
- "**OFF**": Não apresenta o ícone.

3. Prima [G].

- É apresentada a caixa de diálogo para confirmar que deseja guardar as definições.

Nota

- Se avançar para o passo 2 de "Para começar e parar de gravar" sem efetuar o passo 3, pode começar a gravar com as definições que alterou. As definições que alterou não são guardadas e, quando parar de gravar, as definições regressam ao estado em que se encontravam antes das alterações.

4. Utilize [◀][▶] para seleccionar "**Sim**" e prima [ENTER].

- É apresentado o ecrã de definições do sistema.

Para começar e parar de gravar

1. Selecione "**Gravação USB**" e prima [ENTER].

- É apresentado o ecrã de definições de gravação.

2. Utilize [▲][▼] para seleccionar "**Gravação USB**" e prima [ENTER].

Quando não está a gravar: É apresentada a caixa de diálogo para confirmar se pretende começar a gravar. Utilize [◀][▶] para seleccionar "**Sim**" ou "**Não**" e prima [ENTER]

- Seleccionar "**Sim**" começa a gravar.
- Seleccionar "**Não**" não começa a gravar.

Quando está a gravar: É apresentada a caixa de diálogo para confirmar se pretende parar de gravar.

Utilize [◀][▶] para seleccionar "**Sim**" ou "**Não**" e prima [ENTER]

- Seleccionar "**Sim**" para de gravar.
- Seleccionar "**Não**" não para de gravar.

Nota

- Quando parar de gravar, não retire o dispositivo de memória USB antes de a caixa de diálogo que indica que a gravação parou ser apresentada.

Utilizar Multicast

Consulte "Utilizar Multicast (Página 186)".

Definir o Modo do dispositivo USB

Pode alternar para o modo de anfitrião USB e o Modo do dispositivo USB.

Modo de anfitrião USB: Ligue um dispositivo de memória USB ao conector USB para importar ou exportar dados, atualizar software ou efetuar uma gravação USB.

Modo do dispositivo USB: Ligue um computador ao conector USB para utilizar a câmara e o microfone desta unidade com o computador.

Nota

- Pode configurar definições quando "PC Peripheral" estiver ativado em "Avançado".
- Quando utilizar o Modo do dispositivo USB, certifique-se de que usa o cabo conversor USB proprietário.
- Não pode comunicar com outros sítios no Modo do dispositivo USB (quando "Modo do dispositivo USB" for definido como "ON" no passo 2).
- Para saber mais detalhes sobre o Modo do dispositivo USB, consulte "Utilizar o Modo do dispositivo USB (Página 202)".

1. Selecione "Dispositivo USB" e prima [ENTER].
 - É apresentado o ecrã de definições do Modo do dispositivo USB.
2. Utilize [▲][▼] para selecionar os itens apresentados em seguida para introdução.

"Modo do dispositivo USB": Utilize [◀][▶] para selecionar "ON" ou "OFF" (predefinição).

"Qualidade vídeo": Quando a frequência de vídeo da unidade é de 50 Hz
Prima [ENTER] e utilize [▲][▼] para selecionar "640x480 (25 fps Mâx.)" (predefinição) ou "1280x720 (12.5 fps Mâx.)".
Quando a frequência de vídeo da unidade é de 60 Hz
Prima [ENTER] e utilize [▲][▼] para selecionar "640x480 (30 fps Mâx.)" (predefinição) ou "1280x720 (15 fps Mâx.)".

"Ver ícone modo dispositivo USB": Utilize [◀][▶] para selecionar se pretende apresentar o ícone que indica que a unidade se encontra em Modo do dispositivo USB na área de apresentação dos ícones.

 - "ON" (predefinição): Apresenta o ícone.
 - "OFF": Não apresenta o ícone.

3. Prima [G].
Se o "Modo do dispositivo USB" for alterado de "OFF" para "ON"
 - É apresentada a caixa de diálogo para confirmar que deseja guardar as definições e mudar de modo. Quando utiliza [◀][▶] para selecionar "Sim" e prime [ENTER], o Modo do dispositivo USB muda e é apresentado o ecrã Home.

Nota

- Para apresentar o ecrã do computador num televisor ligado à unidade, prima [PC].
- A entrada de áudio durante o Modo do dispositivo USB é a mesma quando a opção "Entr. HDMI áudio / conteúdo" (Página 164) está definida como "PC".

Para todos os outros casos

- É apresentada a caixa de diálogo para confirmar que deseja guardar as definições. Quando utiliza [◀][▶] para selecionar "Sim" e prime [ENTER], é apresentado o ecrã de definições do sistema.

Nota

- Quando define "Ver ícone modo dispositivo USB" como "ON",  é apresentado na posição ❶ durante o Modo do dispositivo USB.



Mostrar Informação da Unidade

Pode visualizar a informação das definições para a unidade.

1. Selecione **"Info. do Sistema"** e prima **[ENTER]**.
 - É apresentado o ecrã de informação da unidade (Página 110).



2. Prima **[BACK]**.
 - É apresentado o ecrã de definições do sistema.

Verificar as Funções Melhoradas

Pode verificar quais as funções ativadas devido a melhoria do software (Página 169).

1. Selecione **"Avançado"** e prima **[ENTER]**.
 - É apresentado o ecrã de confirmação das funções melhoradas.

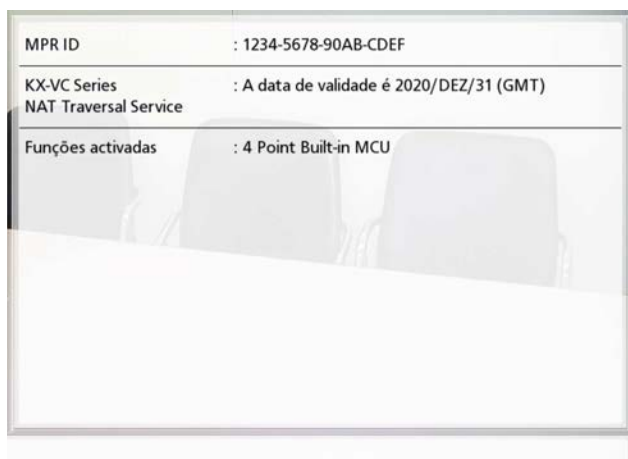

Nota

- Para detalhes sobre **"Funções activadas"**, consulte a Página 170.

2. Prima **[BACK]**.
 - É apresentado o ecrã de definições do sistema.

Realizar um Teste de Rede

Pode confirmar se uma ligação de rede pode ser estabelecida com um endereço IP particular.

Nota

- Não pode realizar um teste de rede a partir do ecrã da lista de contactos ou do ecrã do histórico de chamadas.

1. Selecione **"Teste de Rede"** e prima **[ENTER]**.
 - É apresentado o ecrã de teste da rede.

2. Introduza um endereço IP.

Nota

- Se um endereço IPv4 incluir 1 ou 2 números, introduza estes números tal como estão. Não introduza desta forma: [.001]. Exemplo: o endereço IP é [192.168.0.1].
 - Entrada correta: [192.168.0.1]
 - Entrada incorreta: [192.168.000.001]
- Consulte a Página 47 para informações sobre o formato de introdução quando é utilizado um endereço IPv6.
- Não é possível introduzir nomes de anfitrião.

3. Prima **[R]**.
 - O teste de rede é iniciado. Depois de concluído o teste, se este tiver sido bem-sucedido ou se o tempo se tiver esgotado, são mostrados os detalhes dos resultados. Se o teste de rede falhar, é apresentada uma mensagem que indica a falha.

4. Prima **[BACK]**.
 - É apresentado o ecrã de definições do sistema.

Realizar Autodiagnósticos

Pode verificar de que forma a sua imagem será apresentada e de que forma a sua voz será ouvida pelo outro interlocutor antes de iniciar uma chamada de videoconferência, utilizando o seu próprio visor e altifalantes.

Nota

- O autodiagnóstico pode ser realizado mesmo com um par de auriculares ligado.

1. Selecione **"Auto Diagnóstico"** e prima **[ENTER]**.

- O ecrã de autodiagnóstico é apresentado com a caixa de diálogo.

Nota

- Pode ocultar ou mostrar a caixa de diálogo, premindo **[B]**.
- Coloque o microfone a, pelo menos, 1 m (3,3 pés) dos altifalantes.

2. Prima **[R]**.

- O autodiagnóstico é iniciado.

Nota

- Verifique a imagem que é apresentada a partir da câmara de vídeo principal.
- Para evitar o feedback, aumente ligeiramente o volume utilizando a tecla **[+]** do comando à distância.
- Quando alguém fala no microfone, confirme se o som é reproduzido através dos auriculares.
- Durante o autodiagnóstico, todos os Microfones de Mesa serão definidos como **"Stereo Centro"**.
- Durante o autodiagnóstico, o tom será definido como **"Standard"**.

3. Prima **[R]**.

- O autodiagnóstico é terminado.

Nota

- Se não premir **[R]**, o autodiagnóstico terminará automaticamente depois de cerca de 10 minutos.

4. Prima **[BACK]**.

- É apresentado o ecrã de definições do sistema.

Exibição de Informação de Licença

Pode exibir informações acerca da licença e do Software de Código Aberto.

1. Selecione **"Info. Licença"** e prima **[ENTER]**.

- É apresentado o ecrã de informação da licença.

- Prima **[R]** para avançar para a página seguinte e prima **[B]** para regressar à página anterior.

2. Prima **[BACK]**.

- É apresentado o ecrã de definições do sistema.

Exibição do Acordo de Licença de Utilizador Final

Pode exibir informações acerca do Acordo de Licença de Utilizador Final.

1. Selecione **"EULA"** e prima **[ENTER]**.

- É exibido o ecrã do Acordo de Licença de Utilizador Final.

2. Prima **[BACK]**.

- É apresentado o ecrã de definições do sistema.

Realizar a Manutenção Remota

A operação que se segue visa a realização da manutenção remota pelo seu distribuidor. Depois de realizar a operação, não pode utilizar a unidade sem que a manutenção remota esteja concluída. No entanto, desligar e ligar a alimentação cancela a manutenção remota e permite-lhe utilizar a unidade. Para saber mais detalhes, contacte o seu distribuidor.

1. Selecione **"Acess.Remot."** e prima **[ENTER]**.

- É apresentada a caixa de diálogo para confirmar que é exibido o início da manutenção remota.

2. Utilize **[◀][▶]** para seleccionar **"Sim"** e prima **[ENTER]**.

- É apresentado o ecrã de manutenção remota.



Configurar as Definições do Menu do Administrador

Lista de Menus de administrador

Pode definir, mudar e confirmar as funções do administrador da unidade.

Nota

- Se for recebida uma chamada de videoconferência durante a introdução de dados, é apresentada uma caixa de diálogo para confirmar se atende uma chamada de videoconferência. Utilize [◀][▶] para selecionar "Sim" ou "Não" e prima [ENTER].
 - Quando seleciona "Sim", pode atender uma chamada de videoconferência mas os dados não guardados serão perdidos.
 - Quando seleciona "Não", pode continuar a introduzir os dados.

1. Prima [MENU].
 - É apresentado o ecrã Menu.
2. Utilize [▲][▼] para selecionar "Definições" e prima [ENTER].
 - É apresentado o ecrã de definições do sistema.

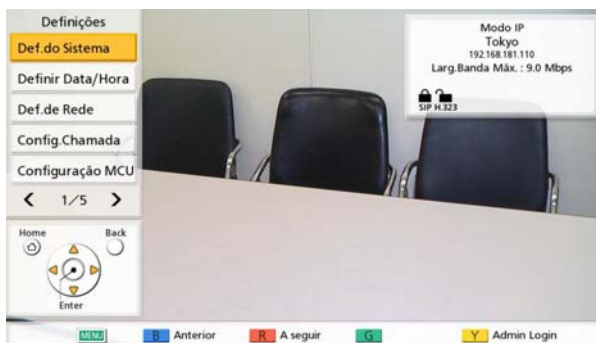

3. Prima [◀][▶] para mostrar a quarta página.
4. Utilize [▲][▼] para selecionar "Admin Login" e prima [ENTER].
 - É apresentado o ecrã de início de sessão.

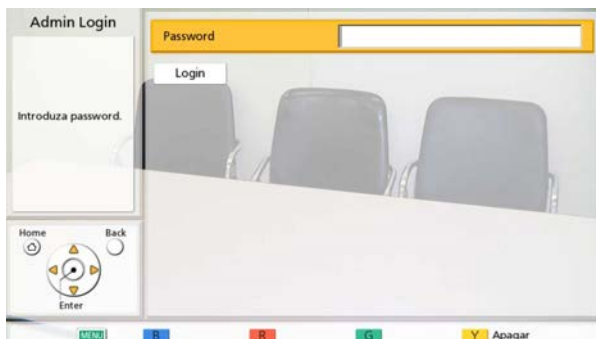

5. Utilize [▲][▼] para selecionar "Password" e, de seguida, introduza a senha do administrador (4–10 dígitos).
 - É apresentado o ecrã do menu do administrador.

Nota

- Pode apresentar o ecrã de início de sessão premindo [Y] no ecrã Menu em vez de efetuar os passos 1–4.
- Insira a senha do administrador definida durante a instalação.
- Caso se esqueça da senha do administrador, contacte o seu distribuidor.

6. Utilize [▲][▼] para selecionar "Login" e prima [ENTER].
- É apresentada a lista de menu do Administrador.

Lista de Ecrã de menu de administrador

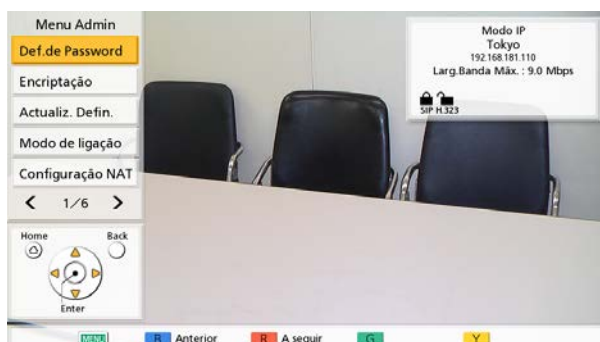

- 1 Def.de Password: Define a palavra-passe do administrador da unidade (Página 150).
- 2 Encriptação: Define a utilização dos utilizadores e comunicações encriptadas, etc. (Página 150).
- 3 Actualiz. Defini.: Execute as definições para a confirmação da versão mais recente antes de executar uma atualização do software (Página 151).
- 4 Modo de ligação: Define o modo para a comunicação com outro interlocutor (Página 152).
- 5 Configuração NAT: Define a informação NAT (Página 152).

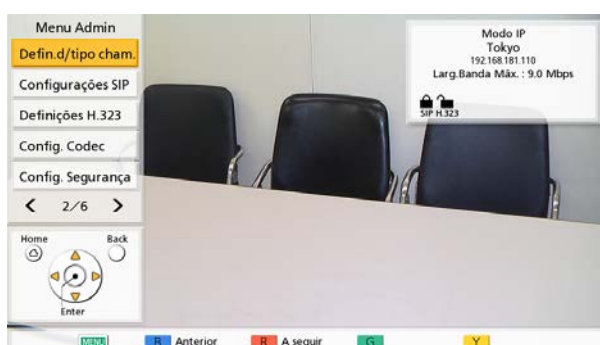
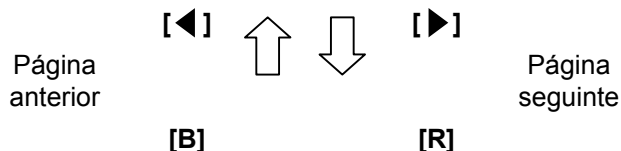

- 6 Defin.d/tipo cham.: Define os tipos de comunicação utilizados pela unidade (Página 154).
- 7 Configurações SIP: Define as definições SIP (Página 154).
- 8 Definições H.323: Define as definições H.323 (Página 156).
- 9 Config. Codec: Define a ativação/desativação dos codecs (Página 157).
- 10 Config. Segurança: Efetua definições, tais como chamada recusada e histórico de chamadas (página 157).

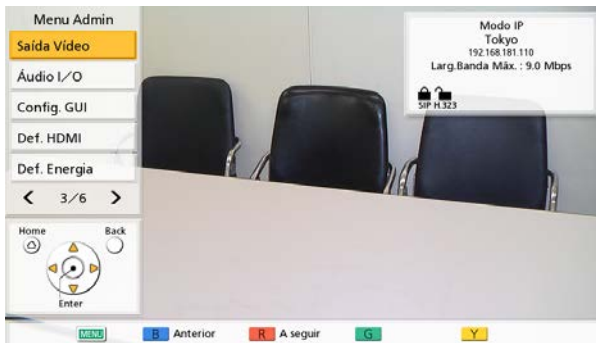
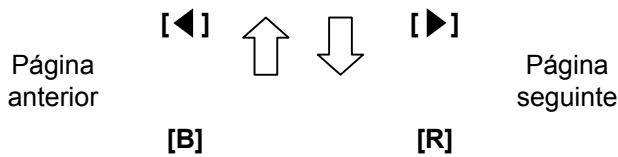

- 11 Saída Vídeo:
Define a saída de vídeo do componente analógico e HDMI (Página 160).
- 12 Áudio I/O:
Define as definições de áudio (Página 163).
- 13 Config. GUI:
Define os itens apresentados nos ecrãs de menu e noutros ecrãs (Página 164).
- 14 Def. HDMI:
Define a ativação/desativação do controlo através de HDMI (Página 165).
- 15 Def. Energia:
Define o modo de ligar e desligar automático (Página 166).

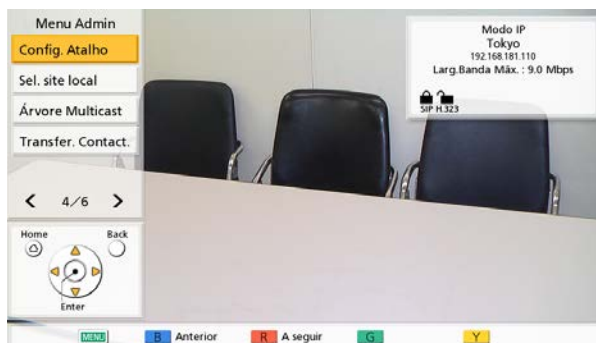
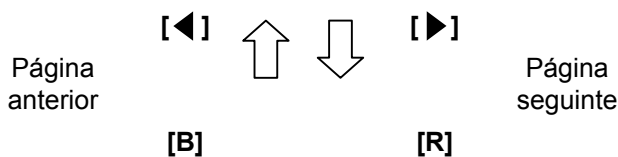

- 16 Config. Atalho:
Define a função da tecla de atalho através da qual as teclas de cor do comando à distância podem ser definidas para mostrar os ecrãs, como, por exemplo, o ecrã de definições de rede (Página 167).
- 17 Sel. site local:
Define as definições do sítio local (Página 167).
- 18 Árvore Multicast:
Define as definições da função multicast (Página 190).
- 19 Transfer. Contact.:
Efetua definições para a partilha de listas de contactos com vários sítios (Página 168).

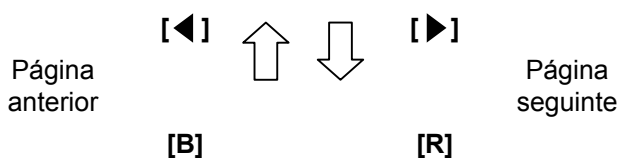

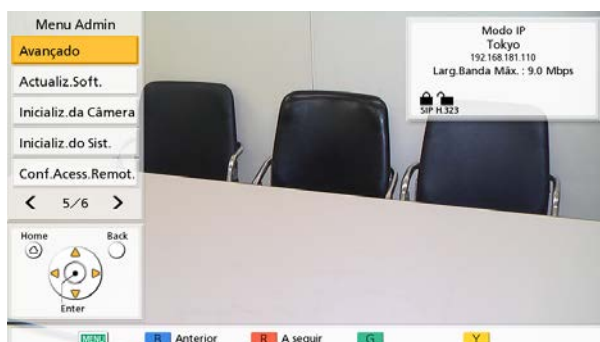

- 20 Avançado:
Ativa as teclas de registo utilizadas para otimizar as características do dispositivo (Página 169).
- 21 Actualiz. Soft.:
Atualiza o software a partir de um dispositivo de memória USB (Página 170).
- 22 Inicializ. da Câmera:
Inicializa a câmara de vídeo do seu próprio sítio (Página 172).
- 23 Inicializ. do Sist.:
Inicializa todas as definições à exceção das definições para funções ativadas para o software otimizado (Página 172).
- 24 Conf. Acess. Remot.:
Executa as definições necessárias para aceder remotamente à unidade (Página 172).

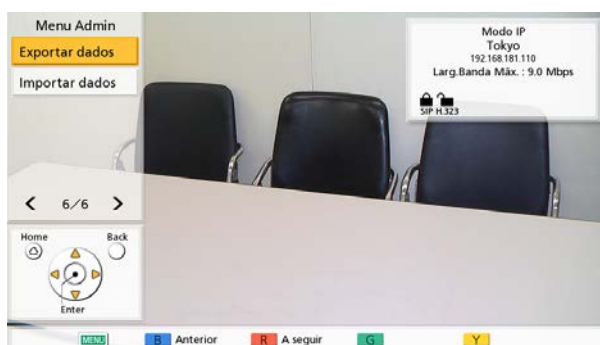
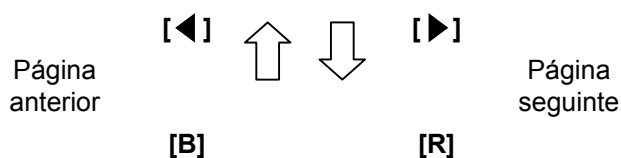

- 25 Exportar dados:
Exporta informações da lista de contactos, etc. (Página 173).
- 26 Importar dados:
Importa os dados exportados a partir de um dispositivo de memória USB (Página 174).

7. Com [▲][▼] seleccione os itens para a introdução e prima [ENTER].
 - O ecrã seleccionado é apresentado. Executa as definições de acordo com as descrições de cada ecrã (1 a 26).
8. Prima [HOME].
 - É apresentado o ecrã Home.

Configurar as Definições da Senha do Administrador

1. Selecione **"Def.de Password"** e prima **[ENTER]**.
 - É apresentado o ecrã de definições da senha.
2. Utilize **[▲][▼]** para seleccionar os itens seguintes e introduzir a senha (4–10 dígitos):
 - "Password actual"**: introduza a palavra-chave actual (predefinição: 00000000).
 - "Nova password"**: introduza a nova senha.
 - "Repita a nova password"**: introduza novamente a nova senha.

Nota

 - Altere a senha de início de sessão predefinida quando a unidade for instalada pela primeira vez.
 - Certifique-se de que mantém a senha em segurança.
3. Prima **[G]**.
 - É apresentada uma caixa de diálogo para confirmar a alteração das definições.
4. Utilize **[◀][▶]** para seleccionar **"Sim"** e prima **[ENTER]**.
 - É apresentado o ecrã do menu do administrador.

Configurar as Definições de Encriptação

Nota

- Para as chamadas de videoconferência com 2 interlocutores, a ligação não pode ser feita se as definições de dois interlocutores para a encriptação de comunicação não correspondem. Porém, quando a comunicação é executada com H.323, e ambos os sítios têm **"Melhor Esforço"** configuradas para **"Encriptação (H.323)"**, uma ligação pode ser feita mesmo que as definições de encriptação de comunicação dos sítios não sejam as mesmas. Para as chamadas de videoconferência com múltiplos interlocutores, a capacidade do Sítio Principal se ligar a Sub Sítios é determinada da mesma forma do que

para as chamadas de videoconferência com 2 interlocutores.

- Tenha cuidado quando alterar as definições de encriptação pois poderá deixar de conseguir comunicar com outros interlocutores.
 - Existe o perigo de as definições de encriptação serem alteradas por um terceiro interlocutor. Por isso, tenha cuidado ao gerir a senha do administrador e ao conceder aos utilizadores a permissão para alterarem as definições de encriptação.
 - Se não for definida uma chave de encriptação para a comunicação SIP, não pode ativar a encriptação.
 - Ao utilizar comunicação encriptada com KX-VC Series NAT Traversal Service, defina a encriptação da comunicação SIP através desta definição. Ao utilizar o modo IP/NAT traversal, utilize as mesmas definições de encriptação utilizadas para a comunicação SIP no modo IP ou no modo NAT traversal.
 - Tenha em atenção que se a encriptação for desativada, pode ser possível realizar escuta não autorizada em redes que não tenham segurança contra tais ações.
1. Selecione **"Encriptação"** e prima **[ENTER]**.
 - É apresentado o ecrã de definições de encriptação.
 2. Utilize **[▲][▼]** para seleccionar os seguintes itens para introdução:

Nota

- Aquando da utilização de modo IP:
 - Quando **"SIP"** é configurado para **"OFF"** no ecrã de configuração de tipo de chamada (Página 154), **"Modo de acesso (SIP)"**, **"Encriptação (SIP)"** e **"Chave encriptação (SIP)"** não podem ser configurados.
 - Quando **"H.323"** é configurado para **"OFF"** no ecrã de configuração de tipo de chamada (Página 154), **"Modo de acesso (H.323)"** e **"Encriptação (H.323)"** não pode ser configurado.
 - Não é possível definir **"Modo de acesso (NAT Traversal)"** e **"Encriptação (NAT Traversal)"**.
- Aquando da utilização do modo NAT Traversal:
 - **"Modo de acesso (SIP)"**, **"Encriptação (SIP)"**, **"Modo de**

acesso (H.323)" e "Encriptação (H. 323)" não podem ser definidos.

- Aquando da utilização do modo IP/NAT Traversal:
 - Quando **"H.323"** é configurado para **"OFF"** no ecrã de configuração de tipo de chamada (Página 154), **"Modo de acesso (H.323)"** e **"Encriptação (H. 323)"** não pode ser configurado.

"Modo de acesso (SIP)"/"Modo de acesso (NAT Traversal)"/"Modo de acesso (H.323)": Utilize [**◀**][**▶**] para seleccionar **"Admin"** (predefinição) ou **"User"**.

- Quando selecciona **"Admin"**, apenas o administrador de rede pode ativar/desativar a encriptação.
- Quando **"User"** está seleccionado, qualquer utilizador pode ativar/desativar a encriptação (Página 132, Página 132, Página 132).

"Encriptação (SIP)"/"Encriptação (NAT Traversal)": utilize [**◀**][**▶**] para seleccionar se pretende activar a encriptação.

- **"ON"**: Encriptação ativada.
- **"OFF"** (predefinição): encriptação desativada.

"Chave encriptação (SIP)": introduza uma chave de encriptação (4 a 256 caracteres [alfanuméricos, espaço, símbolos]) (Página 206).

Nota

- Não pode introduzir &, <, >, vírgula (,) ou aspas duplas (").
- Ao serem introduzidos, os caracteres da chave de encriptação são apresentados mas assim que as definições forem guardadas, todos os caracteres serão apresentados como asteriscos (*) e deixará de poder verificar a chave de encriptação no ecrã. Registe previamente a chave de encriptação e guarde-a num local seguro.
- Se o valor especificado em **"Chave encriptação (SIP)"** não coincidir com o outro interlocutor, a chamada de videoconferência não poderá ser iniciada, mesmo com a encriptação ativada.
- Quando a chave de encriptação é apresentada como asteriscos (*), premir [**Y**] elimina toda a chave de encriptação.
- O nome da **"Chave encriptação (SIP)"** muda consoante o modo de ligação.
 - Quando o modo IP é utilizado: **"Chave encriptação (SIP)"**

- Quando o modo NAT Traversal é utilizado: **"Chave encriptação (NAT Traversal)"**
- Quando o modo IP/NAT Traversal é utilizado: **"Chave encriptação (SIP / NAT T.)"**

"Encriptação (H.323)": Prima [**ENTER**] e com [**▲**][**▼**] seleccione se pretende ativar a encriptação.

- **"Melhor Esforço"**: Ativa a comunicação encriptada quando o outro interlocutor ativou a comunicação encriptada. Quando é desativada, a comunicação é realizada sem encriptação.
- **"ON"**: Encriptação ativada.
- **"OFF"** (predefinição): encriptação desativada.

Nota

- Esta definição está apenas disponível quando selecciona **"Admin"** para o **"Modo de acesso (SIP)"/"Modo de acesso (H. 323)"**.

3. Prima [**G**].

- É apresentada uma caixa de diálogo para confirmar que deseja guardar as definições.

4. Utilize [**◀**][**▶**] para seleccionar **"Sim"** e prima [**ENTER**].

- É apresentado o ecrã do menu do administrador.

Configurar as Definições de Atualização do Software

As definições de preparação para a atualização do software podem ser realizadas aqui.

Nota

- A definição do servidor DNS é necessária para procurar atualizações e para descarregar o software mais recente a partir da rede (Página 127).

1. Selecione **"Actualiz. Defin."** e prima [**ENTER**].

- É apresentado o ecrã de definições de atualização.

- Utilize [▲][▼] para seleccionar os seguintes itens para introdução:

"Endereço de servidor Proxy": introduza o endereço IP do servidor proxy.

Nota

- Não podem ser utilizados endereços IPv6 e nomes de anfitrião para definição.
- Se o endereço IP incluir 1 ou 2 dígitos, introduza estes números tal como estão. Não introduza desta forma: [.001]. Exemplo: o endereço IP é [192.168.0.1].
 - Entrada correta: [192.168.0.1]
 - Entrada incorreta: [192.168.000.001]

"Porta de servidor Proxy": introduza o número da porta do servidor proxy (**1–65535**).

"Verificar versão auto.": utilize [◀][▶] para seleccionar **"ON"** ou **"OFF"** (predefinição).

- Quando é seleccionado **"ON"**, a unidade procurará automaticamente o servidor DNS ou o servidor proxy para ver se existem actualizações para o seu software no arranque. Se estiverem disponíveis actualizações, é apresentada uma caixa de diálogo no ecrã Home.
- Quando é seleccionado **"OFF"**, a unidade não procurará automaticamente o servidor DNS ou o servidor proxy para ver se existem actualizações para o seu software no arranque.

- Prima [G].

- É apresentada uma caixa de diálogo para confirmar que deseja guardar as definições.

- Utilize [◀][▶] para seleccionar **"Sim"** e prima [ENTER].

- É apresentado o ecrã do menu do administrador.

Configurar o Modo de Ligação

- Selecione **"Modo de ligação"** e prima [ENTER].
 - É apresentado o ecrã de definições do modo de ligação.

- Prima [ENTER], utilize [▲][▼] para seleccionar o modo de ligação pretendido, e depois prima [ENTER] de novo.

"Modo IP": a comunicação é estabelecida via Internet ou intranet.

"Modo de NAT Traversal": a comunicação é estabelecida utilizando o KX-VC Series NAT Traversal Service.

"Modo IP / NAT Traversal": Executa a comunicação com os 2 modos de Modo IP e Modo NAT Traversal.

Nota

- A comunicação não pode ser estabelecida com um interlocutor cuja definição do modo de ligação seja diferente da sua.
- O **"Modo de NAT Traversal"** apenas pode ser utilizado depois da ativação do KX-VC Series NAT Traversal Service com uma chave de ativação. Para saber mais detalhes sobre o KX-VC Series NAT Traversal Service, consulte o endereço Web que se segue:
https://panasonic.net/cns/psn/products/hdvc/nat/nat_traversal/index.html

- Prima [G].

- É apresentada uma caixa de diálogo para confirmar que deseja guardar as definições e o reinício do sistema depois de guardar.

- Utilize [◀][▶] para seleccionar **"Sim"** e prima [ENTER].

- O sistema reiniciará automaticamente para refletir as alterações às definições do sistema.

Nota

- Ao alterar o modo de ligação, o tempo necessário para um reinício pode depender das condições de rede.

Configurar NAT

Nota

- Para alterar as configurações NAT estáticas é necessário configurar as definições do sistema, incluindo as definições do número de porta. Para mais detalhes, contacte o seu distribuidor.
- No modo IP (Página 152), **"NAT"** não é apresentado no modo 2.
- No modo NAT traversal (Página 152), **"NAT estática"**, **"Endereço IP WAN"** e **"Decisão endereço local"** não são apresentados no passo 2.
- Esta definição apenas está disponível quando **"Endereço IP (LAN 1)"** (configuração) está definindo para **"Manual"** em **"Def.de Rede"** (Página 126).

- Dependendo do modelo que estiver a utilizar, as definições disponíveis para **"RTP e RTCP para Áudio"**, **"RTP e RTCP para Vídeo"**, **"Controle Câmera"**, **"RTP e RTCP Vídeo (Sub)"**, **"BFCP"** e **"H.245"** variam. As definições disponíveis estão escritas pela ordem de KX-VC2000, KX-VC1600 e, em seguida, KX-VC1300/KX-VC1000.

1. Selecione **"Configuração NAT"** e prima **[ENTER]**.

- É apresentado o ecrã de definições NAT.

2. Utilize **[▲]****[▼]** para seleccionar os seguintes itens para introdução:

- Os itens seguintes são apresentados em 2 páginas. Para visualizar todos os itens, prima **[R]** para passar à próxima página e prima **[B]** para passar à página anterior.
- Se as definições tiverem sido alteradas, prima **[G]** antes de mudar para um ecrã diferente para guardar as definições.

"NAT": Prima **[ENTER]** e com **[▲]****[▼]** selecione **"Dinâmico"** (predefinição) ou **"Estático"**.

"NAT estática": utilize **[◀]****[▶]** para seleccionar **"ON"** ou **"OFF"** (predefinição).

Nota

- Para seleccionar **"ON"**, **"H.460"** deverá ser configurado para **"OFF"** no ecrã de configurações H.323 (Página 156).
- Quando **"ON"** é seleccionado, o endereço IP do local WAN será exibido para as informações da unidade no ecrã Home (Página 41).

"Endereço IP WAN": introduza o endereço IP WAN do router.

Nota

- Não podem ser utilizados endereços IPv6 para definição.
- Se o endereço IP incluir 1 ou 2 dígitos, introduza estes números tal como estão. Não introduza desta forma: [.001]. Exemplo: o endereço IP é [192.168.0.1].
 - Entrada correta: [192.168.0.1]
 - Entrada incorreta: [192.168.000.001]
- Se aparecer **"Obter automaticamente"**, não é possível definir o endereço IP da WAN. Para saber mais detalhes, contacte o seu distribuidor.

"Decisão endereço local": Prima **[ENTER]** e com **[▲]****[▼]** selecione **"OFF"** (predefinição) ou **"Auto"**.

- **"OFF"** (predefinição): O NAT Estático é aplicado a todos os endereços.
- **"Auto"**: O NAT Estático não é aplicado aos endereços privados.

"Ender. IP e Porta da conversão.": utilize **[◀]** **[▶]** para seleccionar **"ON"** ou **"OFF"** (predefinição).

Nota

- Ao utilizar um router com função de NAT Simétrica para ligar a um dispositivo móvel, selecione **"ON"**.
- Quando **"ON"** está seleccionado, configure definições de NAT estática para a unidade e o router ao qual a unidade está ligada.

"RTP e RTCP para Áudio": introduza o número inicial da porta (**5100–5108/5100–5164/5100–5188**) para RTP e RTCP para Áudio (predefinição: **5100**).

"RTP e RTCP para Vídeo": introduza o número inicial da porta (**5200–5208/5200–5264/5200–5288**) para RTP e RTCP para Vídeo (predefinição: **5200**).

"Controle Câmera": introduza o número inicial da porta (**5300–5308/5300–5364/5300–5388**) para controlar uma câmara de vídeo (predefinição: **5300**).

"RTP e RTCP Vídeo (Sub)": introduza o número de porta RTP/RTCP de sub imagem (**5400–5408/5400–5464/5400–5488**) (predefinição: **5400**).

"BFCP": introduza o número inicial de porta BFCP (**5800–5876/5800–5890/5800–5895**) (predefinição: **5800**).

"SIP": introduza o número da porta para chamadas de videoconferência com 2 interlocutores (**5000–5099**) para comunicação utilizando um servidor SIP (predefinição: **5060**).

Nota

- O número de porta alterado é apresentado no ecrã de informação da unidade (Página 110).

"H.245": introduza o número inicial da porta para H.245 (**5500–5550/5500–5580/5500–5590**) (predefinição: **5500**).

Nota

- Para os seguintes itens, será adicionando automaticamente um número ao número inicial da porta que pretende inserir. O número total indica o limite e os valores dos números de porta disponíveis para os itens.
 - **"RTP e RTCP para Áudio"**
 - **"RTP e RTCP para Vídeo"**

- "Controle Câmera"
 - "RTP e RTCP Vídeo (Sub)"
 - "BFCP"
 - "H.245"
3. Prima [G].
 - É apresentada uma caixa de diálogo para confirmar que deseja guardar as definições.
 4. Utilize [◀][▶] para seleccionar "Sim" e prima [ENTER].
 - É apresentado o ecrã do menu do administrador.

Configurar o Tipo de Chamada

1. Selecione "Defin.d/tipo cham." e prima [ENTER].
 - Surge o ecrã de definições do tipo de chamada.
2. Utilize [▲][▼] para seleccionar os seguintes itens para introdução:

"SIP": utilize [◀][▶] para seleccionar "ON" (predefinição) ou "OFF".

Nota

- Quando "OFF" é seleccionado, não pode utilizar um servidor SIP mesmo se "ON" estiver configurado para "SIP Server" (Página 154).
- Se o outro interlocutor estiver a utilizar o KX-VC300/KX-VC600 com uma versão de software mais antiga do que 3.00 (não incluindo 3.00), não pode fazer uma chamada de videoconferência utilizando H.323. Terá de seleccionar "ON".

"H.323": utilize [◀][▶] para seleccionar "ON" (predefinição) ou "OFF".

Nota

- Quando "OFF" é seleccionado, não pode utilizar uma gatekeeper e H.460 mesmo se "ON" for seleccionado para "Gatekeeper" e "H.460" (Página 156).

"Prioridade modo conexão": Prima [ENTER] com [▲][▼] seleccione "Modo IP (SIP)" (predefinição), "Modo IP (H.323)", ou "Modo NAT Traversal".

Nota

- O tipo de comunicação aqui seleccionado será refletido nas definições do dispositivo,

tal como os conteúdos apresentados e os valores do modo de ligação de predefinição para a realização de chamadas.

3. Prima [G].
 - É apresentada uma caixa de diálogo para confirmar que deseja guardar as definições.
4. Utilize [◀][▶] para seleccionar "Sim" e prima [ENTER].
 - É apresentado o ecrã do menu do administrador.

Configurar as Definições SIP

Quando utiliza um servidor SIP numa intranet, as chamadas de videoconferência podem ser realizadas utilizando SIP-URI (nome do utilizador SIP@nome de domínio SIP).

Nota

- Estas definições só podem ser feitas quando "SIP" está definido para "ON" no ecrã de definições do tipo de chamada.
- As chamadas de videoconferência para uma MCU ou um sistema de videoconferência que não pertencente à Panasonic através de um servidor SIP utilizando um SIP-URI não estão garantidas.
- Ao ligar-se a uma MCU introduzindo o número da sala de conferência da MCU@endereço IP, "SIP Server" e "Gatekeeper" (Página 156) tem de estar definido para "OFF".
- Quando existe um problema com o servidor SIP ou quando as definições SIP estão incorretas (no servidor ou na unidade), etc. e não é possível realizar chamadas de videoconferência, no ecrã Home o nome do utilizador SIP não é apresentado e, em vez disso, é apresentado "Não registado". Neste caso, não pode realizar chamadas utilizando endereços de IP e SIP. Contacte o seu administrador de rede.

1. Selecione "Configurações SIP" e prima [ENTER].
 - É apresentado o ecrã de definição SIP.
2. Utilize [▲][▼] para seleccionar os seguintes itens para introdução:

"SIP Server": utilize [◀][▶] para seleccionar "ON" ou "OFF" (predefinição).

Nota

- Para comunicar utilizando um servidor SIP, tem de seleccionar **"ON"** e tem de estar definido **"Endereço SIP Server"**, **"Username SIP"** e **"Nome Domínio SIP"**.
- Para seleccionar **"ON"**, **"Gatekeeper"** (Página 156) tem de ser definido para **"OFF"**.

"Endereço SIP Server": introduza o endereço IP do servidor SIP (ou nome do computador).

Nota

- Se um endereço IPv4 incluir 1 ou 2 dígitos, introduza estes números tal como estão. Não introduza desta forma: [.001]. Exemplo: o endereço IP é [192.168.0.1].
 - Entrada correta: [192.168.0.1]
 - Entrada incorreta: [192.168.000.001]
- Consulte a Página 47 para informações sobre o formato de introdução quando é utilizado um endereço IPv6.
- A definição do servidor DNS é necessária para introduzir nomes de computadores (Página 126).
- Consulte a Página 47 para saber quais os caracteres que podem ser introduzidos nos nomes de computadores.

"Username SIP": Introduza o nome do utilizador SIP.

"Nome Domínio SIP": Introduza o nome de domínio SIP.

Nota

- Consulte a Página 47 para saber mais detalhes sobre os caracteres que podem ser introduzidos.
- Introduza um valor compatível com os padrões. Para saber mais detalhes, contacte o seu administrador de rede.

"Autenticação Digest": utilize [**◀**][**▶**] para seleccionar se pretende ativar a autenticação resumida.

- **"ON"**: ativa a autenticação resumida.
- **"OFF"** (predefinição): desativa a autenticação resumida.

"ID Autenticação": introduza um ID de autenticação (1–60 caracteres [alfanuméricos, espaço, símbolos]) (Página 206). Não pode introduzir **&**, **<**, **>**, vírgula (**,**), aspas duplas (**"**).

"Password Autenticação": introduza uma senha de autenticação (0–60 caracteres [alfanuméricos, espaço, símbolos]) (Página 206). Não pode introduzir **&**, **<**, **>**, vírgula (**,**), aspas duplas (**"**).

Nota

- Para comunicar utilizando um servidor SIP, pode ser necessário seleccionar **"Autenticação Digest"**, **"ID Autenticação"**, e **"Password Autenticação"**. Para saber mais detalhes, contacte o seu administrador de rede.
- **"ID Autenticação"** e **"Password Autenticação"** podem apenas ser definidos quando **"Autenticação Digest"** está definido para **"ON"**.
- Ao serem introduzidos, os caracteres da senha de autenticação são apresentados mas assim que as definições forem guardadas, todos os caracteres serão apresentados como asteriscos (*****) e deixará de poder verificar a senha de autenticação no ecrã. Registe previamente a senha de autenticação e guarde-a num local seguro.
- Quando a senha de autenticação é apresentada como asteriscos (*****), premir [**Y**] elimina toda a senha de autenticação.

"Protocolo Transporte SIP": prima [**ENTER**] e depois utilize [**▲**][**▼**] para seleccionar um protocolo (**UDP**, **TCP**, **Auto (Mudar pelo site)** ou **Auto (TCP / UDP)** [predefinição]) utilizado quando comunicar via SIP.

Nota

- Quando seleccionar **Auto (Mudar pelo site)**, o protocolo TCP será utilizado caso utilize um servidor SIP e o protocolo UDP será utilizado se não utilizar um servidor SIP. Quando seleccionar **Auto (TCP / UDP)**, a comunicação será tentada primeiro por TCP e depois UDP. Normalmente, seleccione **Auto (TCP / UDP)**.

3. Prima [**G**].

- É apresentada uma caixa de diálogo para confirmar que deseja guardar as definições.

4. Utilize [**◀**][**▶**] para seleccionar **"Sim"** e prima [**ENTER**].

- É apresentado o ecrã do menu do administrador.

Realizar H.323 Configurações

Nota

- Estas definições só podem ser feitas quando **"H.323"** está definido para **"ON"** no ecrã de definições do tipo de chamada.
- Ao ligar-se a uma MCU introduzindo o número da sala de conferência da MCU@endereço IP, **"SIP Server"** (Página 154) e **"Gatekeeper"** deverá ser configurado para **"OFF"**.
- Se chamadas de videoconferência não puderem ser realizadas devido à existência de um problema na gatekeeper e no servidor H.460, as configurações H.323 estão incorretas (na gatekeeper e no servidor H.460 ou na unidade), etc., **"Não registado"** será exibido no ecrã Home em vez de na extensão H.323/ nome H.323. Neste caso, não pode fazer chamadas em endereços IP ou na gatekeeper e no servidor H.460. Contacte o seu administrador de rede.

1. Selecione **"Definições H.323"** e prima [ENTER].

- É exibido o ecrã de configurações H.323.

2. Utilize [▲][▼] para seleccionar os seguintes itens para introdução:

"Gatekeeper": utilize [◀][▶] para seleccionar **"ON"** ou **"OFF"** (predefinição).

Nota

- Esta definição só está disponível quando **"ON"** é seleccionado para **"H.323"** (Página 154) e **"OFF"** é seleccionado para **"SIP Server"**.

"Endereço Gatekeeper": introduza o endereço IP (ou nome do computador) da gatekeeper.

Nota

- Se um endereço IPv4 incluir 1 ou 2 dígitos, introduza estes números tal como estão. Não introduza desta forma: [.001]. Exemplo: o endereço IP é [192.168.0.1].
 - Entrada correta: [192.168.0.1]
 - Entrada incorreta: [192.168.000.001]
- Consulte a Página 47 para informações sobre o formato de introdução quando é utilizado um endereço IPv6.
- A definição do servidor DNS é necessária para introduzir nomes de computadores (Página 126).

- Consulte a Página 47 para saber quais os caracteres que podem ser introduzidos nos nomes de computadores.

"Nome H.323": introduza o nome H.323.

"Extensão H.323": introduza a extensão H.323.

Nota

- Consulte a Página 47 para saber mais detalhes sobre os caracteres que podem ser introduzidos.
- Introduza um valor compatível com os padrões. Para saber mais detalhes, contacte o seu administrador de rede.

"Autenticação": utilize [◀][▶] para seleccionar se deseja ativar a autenticação.

– **"ON"**: ativa a autenticação.

– **"OFF"** (predefinição): desativa a autenticação.

"ID Autenticação": introduza um ID de autenticação (1–60 caracteres [alfanuméricos, espaço, símbolos]) (Página 206). Não pode introduzir &, <, >, vírgula (,), aspas duplas (").

"Password Autenticação": introduza uma senha de autenticação (0–60 caracteres [alfanuméricos, espaço, símbolos]) (Página 206). Não pode introduzir &, <, >, vírgula (,), aspas duplas (").

Nota

- **"ID Autenticação"** e **"Password Autenticação"** podem apenas ser definidos quando **"Autenticação"** está definido para **"ON"**.
- Ao serem introduzidos, os caracteres da senha de autenticação são apresentados mas assim que as definições forem guardadas, todos os caracteres serão apresentados como asteriscos (*) e deixará de poder verificar a senha de autenticação no ecrã. Registe previamente a senha de autenticação e guarde-a num local seguro.
- Quando a senha de autenticação é apresentada como asteriscos (*), premir [Y] elimina toda a senha de autenticação.

"H.460": utilize [◀][▶] para seleccionar **"ON"** ou **"OFF"** (predefinição).

3. Prima [G].

- É apresentada uma caixa de diálogo para confirmar que deseja guardar as definições.

4. Utilize [◀][▶] para seleccionar **"Sim"** e prima [ENTER].

- É apresentado o ecrã do menu do administrador.

Efetuar Definições de Codecs

Estas definições determinam os codecs que estão ativados e desativados.

Nota

- Alterar as definições de codecs pode afetar a capacidade de fazer e receber chamadas. Para saber mais detalhes, contacte o seu distribuidor.
- Se **"Mode de NAT Traversal"** está selecionado nas definições do modo de ligação, as definições de codec não podem ser apresentadas.

1. Selecione **"Config. Codec"** e prima [ENTER].
 - É apresentado o ecrã de definições de codecs.
2. Selecione os itens seguintes para introdução:
 - Os itens seguintes são apresentados em 2 páginas. Prima [B] para avançar para o ecrã de definição H.323. Para regressar ao ecrã de definição SIP, prima [B] de novo.

"SIP / Sistema vídeo"/"SIP / Sistema áudio"/"H.323 / Sistema vídeo"/"H.323 / Sistema áudio":
Com [▲][▼] selecione o item que pretende alterar e prima [ENTER].

 - As marcas de verificação são adicionadas ou removidas. Os codecs sem marca de verificação estão desativados.
 - Por predefinição, todas estão ativadas.

Nota

- A definição do codec **"H.264 / Baseline Profile (PktMode0)"** para **"H.323 / Sistema vídeo"** e a definição do codec **"G.722"** para **"H.323 / Sistema áudio"** não podem ser alteradas.
- A definição do codec **"H.264 / Baseline Profile (PktMode0)"** codec para **"SIP / Sistema vídeo"** e a definição do codec **"G.722"** para **"SIP / Sistema áudio"** não podem ser alteradas.

"SIP / QoS"/"H.323 / QoS": Prima [ENTER] e com [▲][▼] selecione se pretende ativar o QoS.

- **"ON"** (predefinição): QoS é ativado.
- **"OFF"**: QoS é desativado.

3. Prima [G].
 - É apresentada uma caixa de diálogo para confirmar que deseja guardar as definições.

4. Utilize [◀][▶] para selecionar **"Sim"** e prima [ENTER].
 - É apresentado o ecrã do menu do administrador.

Configurar as Definições de Segurança

Aqui, é possível configurar definições, tais como chamada recusada, histórico de chamadas e gravação USB.

1. Selecione **"Config. Segurança"** e prima [ENTER].
 - É apresentado o ecrã de definições de segurança.
2. Selecione os itens seguintes para introdução utilizando [▲][▼].

Nota

- Os itens são exibidos em 2 ecrãs. Pode visualizar todos os itens premindo [R] para mudar para o ecrã seguinte e premindo [B] para mudar para o ecrã anterior. Se tiver alterado as definições, prima [G] antes de mudar os ecrãs para guardar as definições.

"Recebida chamador não registad.": Utilize [◀][▶] para selecionar se autoriza chamadas de entrada de unidades não registadas na lista de contactos.

- **"ON"** (predefinição): Autoriza chamadas de entrada.
- **"OFF"**: Rejeita chamadas de entrada.

Nota

- Quando **"Recebida chamador não registad."** está definida como **"ON"**, **"Chamada recebida HDVC"**, **"Chamada recebida HDVC Mobile"** e **"Guardar chamada recusada Históri. Chama."** não estão disponíveis.

"Chamada recebida HDVC": Quando **"Recebida chamador não registad."** está definida como **"OFF"**, utilize [◀][▶] para selecionar se autoriza chamadas de entrada de uma Unidade de Comunicações Video HD/HDVC-MPCS.

- **"ON"**: Autoriza chamadas de entrada.
- **"OFF"** (predefinição): Rejeita chamadas de entrada.

"Chamada recebida HDVC Mobile": Quando **"Recebida chamador não registad."** está definida como **"OFF"**, utilize [◀][▶] para seleccionar se autoriza chamadas de entrada de um HDVC Mobile (Página 185).

- **"ON"**: Autoriza chamadas de entrada.
- **"OFF"** (predefinição): Rejeita chamadas de entrada.

"Autenticação chamad. recebidas": Utilize [◀] [▶] para seleccionar se pretende autenticar as chamadas de entrada com um número de autenticação.

- **"ON"**: Realiza a autenticação.
- **"OFF"** (predefinição): Não realiza a autenticação.

Nota

- Quando **"Autenticação chamad. recebidas"** está definida para **"OFF"**, não pode definir **"Número de autenticação"**, **"Autenticação HDVC"** e **"Autenticação HDVC Mobile"**.
- Não pode utilizar funções de autenticação para chamadas de entrada de comunicações através de um servidor SIP ou gatekeeper H.323.
- Quando **"Recebida chamador não registad."** está definida como **"OFF"** e **"Autenticação chamad. recebidas"** está definida como **"ON"**, irá receber chamadas de entrada se alguma das condições que permitem a entrada de chamadas for cumprida.

"Número de autenticação": Se **"Autenticação chamad. recebidas"** estiver definida como **"ON"**, defina um número de 6 a 20 dígitos.

Nota

- Para um terminal fazer uma chamada tem de introduzir o mesmo número que em **"Número de autenticação"** com o número da sala de conferência.
Exemplo de número de chamada de saída) Quando o número de autenticação é "123456"
(Correto) 123456@192.168.0.1
(Incorreto) 12345678@192.168.0.1
Se o terminal que está a fazer a chamada for um terminal de outra empresa, pode ser utilizada uma corrente diferente da "@" (exemplo: 123456##192.168.0.1).
O número de autenticação é reconhecido como "123456" mesmo neste caso.

"Autenticação HDVC": Se **"Autenticação chamad. recebidas"** estiver definida como **"ON"**, utilize [◀][▶] para seleccionar se pretende autenticar chamadas de entrada de Unidades de Comunicações Video HD/HDVC-MPCS.

- **"ON"** (predefinição): Realiza a autenticação.
- **"OFF"**: Autoriza chamadas de entrada sem autenticação.

"Autenticação HDVC Mobile": Se **"Autenticação chamad. recebidas"** estiver definida como **"ON"**, utilize [◀][▶] para seleccionar se pretende autenticar chamadas de entrada de um HDVC Mobile.

- **"ON"** (predefinição): Realiza a autenticação.
- **"OFF"**: Autoriza chamadas de entrada sem autenticação.

"Guardar recusada Históri. Chama.": Quando **"Recebida chamador não registad."** está definida como **"OFF"** ou **"Autenticação chamad. recebidas"** está definida como **"ON"**, utilize [◀] [▶] para seleccionar se pretende guardar chamadas rejeitadas no histórico de chamadas.

- **"ON"** (predefinição): Guarda as chamadas.
- **"OFF"**: Não guarda as chamadas.

Nota

- Se **"Recebida chamador não registad."** estiver definida como **"ON"** e **"Autenticação chamad. recebidas"** estiver definida como **"OFF"**, não pode definir **"Guardar recusada Históri. Chama."**.

"Como Guardar Histórico Chama.": Prima [ENTER] e seleccione como pretende guardar as chamadas no histórico de chamadas utilizando [▲][▼].

- **"Histórico de Chamadas mais recente"**: Será guardada apenas a última chamada para o mesmo interlocutor.
- **"Histórico de Chamadas completo"** (predefinição): Serão guardadas todas as chamadas no histórico de chamadas.

"Apagar Histórico de Chamadas": Utilize [◀] [▶] para seleccionar se pretende ativar a eliminação das entradas do histórico de chamadas no ecrã do histórico.

- **"ON"** (predefinição): Ativa a eliminação.
- **"OFF"**: Desativa a eliminação.

"Gravação USB": Utilize [◀][▶] para seleccionar ativar ou desativar funções de gravação USB.

- **"ON"**: Ativa funções de gravação.

- **"OFF"** (predefinição): Desativa funções de gravação.
3. Prima **[G]**.
 - É apresentada a caixa de diálogo para confirmar que deseja guardar as definições.
 4. Utilize **[◀][▶]** para seleccionar **"Sim"** e prima **[ENTER]**.
 - É apresentado o ecrã do menu do administrador.

Configurar a saída de vídeo

Define a saída de vídeo para HDMI.

1. Selecione **"Saída Vídeo"** e prima [ENTER].
 - É apresentado o ecrã de definições da saída de vídeo.
2. Utilize [▲][▼] para seleccionar os seguintes itens para introdução:

"Saída Vídeo": Prima [ENTER] e com [▲][▼] seleccione se pretender utilizar HDMI2.

 - **"HDMI 1"** (predefinição): Apenas é utilizada a saída HDMI1.
 - **"HDMI 1 / HDMI 2"**: As saídas HDMI1 e HDMI2 são usadas para a apresentação de 2 ecrãs.

Nota

- Quando **"HDMI 1 / HDMI 2"** está seleccionado para o KX-VC1300 ou o KX-VC1600, ou um KX-VC1000 que tenha sido expandido para HDMI Dual Monitor, a opção de PinP não está disponível.
- Quando é utilizado um KX-VC1000 que não foi expandido para suporte HDMI Dual Monitor, **"Saída Vídeo"** não é apresentado. Neste caso, as seleções disponíveis para **"Layout Tela Padrão"**, **"Layout 1 (alterando fonte vídeo)"** e **"Layout 2 (alterando fonte vídeo)"** são as mesmas disponíveis quando **"HDMI 1"** é seleccionado como **"Saída Vídeo"**.

Ao seleccionar **"HDMI 1"**:

- "Layout Tela Padrão"**: Prima [ENTER] e com [▲][▼] seleccione o esquema durante as chamadas de videoconferência quando os conteúdos não são partilhados.
- **"Outro Site"** (predefinição): Mostra a imagem do sítio do outro interlocutor.
 - **"Outro / Local (PwithP)"**: Mostra a imagem do sítio do outro interlocutor com a imagem do seu próprio sítio como picture-in-picture.
 - **"Outro / Local (LadoaLado)"**: Mostra a imagem do sítio do outro interlocutor com a imagem do seu próprio sítio como picture-in-picture.
 - **"Site Local"**: Mostra a imagem do seu próprio sítio.

"Layout 1 (alterando fonte vídeo)": Prima [ENTER] e com [▲][▼] seleccione o método de apresentação com os conteúdos são partilhados durante uma comunicação dual stream.

- **"Conteúdo"** (predefinição): Mostra os conteúdos partilhados do seu próprio sítio.
- **"Conteúdo / Câmera (PwithP)"**: Mostra os conteúdos partilhados do seu próprio sítio com a imagem da câmara do sítio do outro interlocutor como picture-in-picture.
- **"Conteúdo / Câmera (LadoaLado)"**: Mostra os conteúdos partilhados do seu próprio sítio com uma imagem de câmara do sítio do outro interlocutor lado a lado.
- **"Outro Site"**: Mostra a imagem da câmara do sítio do outro interlocutor.
- **"Site Local"**: Mostra a imagem da câmara do seu próprio sítio.

"Layout 2 (alterando fonte vídeo)": Prima [ENTER] e com [▲][▼] seleccione o método de apresentação quando os conteúdos são partilhados durante a comunicação dual stream.

- **"Conteúdo"** (predefinição): Mostra os seus próprios conteúdos partilhados.
- **"Conteúdo / Outro (PwithP)"**: Mostra os conteúdos partilhados do seu próprio sítio com a imagem da câmara do sítio do outro interlocutor como picture-in-picture.
- **"Conteúdo / Local (PwithP)"**: Mostra os conteúdos partilhados do seu próprio sítio com a imagem da câmara como picture-in-picture.
- **"Conteúdo / Outro (LadoaLado)"**: Mostra os conteúdos partilhados do seu próprio sítio com uma imagem de câmara do sítio do outro interlocutor lado a lado.
- **"Conteúdo / Local (LadoaLado)"**: Mostra os conteúdos partilhados do seu próprio sítio com uma imagem de câmara lado a lado.
- **"Outro Site"**: Mostra a imagem da câmara do sítio do outro interlocutor.
- **"Site Local"**: Mostra a imagem do seu próprio sítio.

Ao seleccionar **"HDMI 1 / HDMI 2"**:

- "Layout Tela Padrão"**: Prima [ENTER] e com [▲][▼] seleccione o esquema durante as chamadas de videoconferência quando os conteúdos não são partilhados.
- **"Outro / Local"** (predefinição): Mostra a imagem do outro interlocutor através de HDMI1 e a imagem do seu próprio sítio através de HDMI2.
 - **"Local / Outro"**: Mostra a imagem do seu próprio sítio através de HDMI1 e a imagem do outro interlocutor através de HDMI2.
 - **"Outro / Outro"**: Mostra a imagem do outro interlocutor através de HDMI1 e HDMI2.

"Layout 1 (alterando fonte vídeo)": Prima [ENTER] e com [▲][▼] selecione o método de apresentação quando os conteúdos são partilhados durante uma comunicação single stream.

- **"Conteúdo / Outro":** (predefinição): Mostra os seus próprios conteúdos partilhados através de HDMI1 e a imagem do outro interlocutor através de HDMI2.
- **"Outro / Conteúdo":** Mostra a imagem do outro interlocutor através de HDMI1 e os conteúdos partilhados do seu próprio sítio através de HDMI2.
- **"Conteúdo / Conteúdo":** Mostra a imagem dos conteúdos partilhados do seu próprio sítio através de HDMI1 e HDMI2.

"Layout 2 (alterando fonte vídeo)": Prima [ENTER] e com [▲][▼] selecione o método de apresentação quando os conteúdos são partilhados durante a comunicação dual stream.

- **"Conteúdo / Outro":** (predefinição): Mostra os seus próprios conteúdos partilhados através de HDMI1 e a imagem do outro interlocutor através de HDMI2.
- **"Outro / Conteúdo":** Mostra a imagem do outro interlocutor através de HDMI1 e os conteúdos partilhados do seu próprio sítio através de HDMI2.
- **"Conteúdo / Conteúdo":** Mostra a imagem dos conteúdos partilhados do seu próprio sítio através de HDMI1 e HDMI2.

"Saída da HDMI 3" (KX-VC1600/KX-VC2000): Prima [ENTER] e com [▲][▼] selecione a saída para HDMI3.

- **"Vídeo do site local" (predefinição):** Envia a imagem do seu próprio sítio para HDMI3.
- **"Grav (HDMI 1 / LR-Split)":** Divide os sinais de HDMI1 para a gravação de vídeo e áudio, enviando o sinal de saída L (áudio de outros sítios) e R (áudio do seu próprio sítio) para HDMI3.
- **"Grav (HDMI 1 / LR-Mix)":** Combina os sinais de HDMI1 para a gravação de vídeo e áudio, enviando o sinal de saída L (áudio de outros sítios) e R (áudio do seu próprio sítio) para HDMI3.
- **"Grav (HDMI 2 / LR-Split)":** Divide o sinal de HDMI2 para a gravação de vídeo e áudio, enviando o sinal de saída L (áudio de outros sítios) e R (áudio do seu próprio sítio) para HDMI3.

- **"Grav (HDMI 2 / LR-Mix)":** Combina os sinais de HDMI2 para a gravação de vídeo e áudio, enviando o sinal de saída L (áudio de outros sítios) e R (áudio do seu próprio sítio) para HDMI3.

Nota

- Quando a imagem do seu próprio sítio é selecionada, utiliza a câmara de vídeo para a resolução 1080p/1080i. Não se pode utilizar 720p.

"Saída vídeo comp.analóg." (KX-VC1600/KX-VC2000): Prima [ENTER] e com [▲][▼] selecione as definições para a saída do componente analógico.

- **"Igual ao HDMI 1" (predefinição):** Envia um sinal de componente analógico que é a mesma imagem do que para HDMI1.
- **"Igual ao HDMI 2":** Envia um sinal de saída de sinal de componente analógico que é a mesma imagem do que para HDMI2.

"Resolução Máx." (KX-VC1600/KX-VC2000): Prima [ENTER] e com [▲][▼] selecione **"1080i"** (predefinição) ou **"1080p"**.

Nota

- A resolução máxima definida aplicada será para uma saída de componente analógico e uma saída HDMI equivalente para o componente analógico.

"Posição tela site local": Prima [ENTER] e utilize [▲][▼] para seleccionar a posição de apresentação picture-in-picture (PinP) da imagem do seu sítio.

- **"Acima e à direita" (predefinição):** A sua imagem é apresentada no canto superior direito do ecrã.
- **"Abaixo e à direita":** A sua imagem é apresentada no canto inferior direito do ecrã.
- **"Acima e à esquerda":** A sua imagem é apresentada no canto superior esquerdo do ecrã.
- **"Abaixo e à esquerda":** A sua imagem é apresentada no canto inferior esquerdo do ecrã.

Nota

- Quando **"HDMI 1 / HDMI 2"** está selecionado em **"Saída Vídeo"** para o KX-VC1300 ou o KX-VC1600, ou um KX-VC1000 que tenha sido expandido para HDMI Dual Monitor, a opção de PinP não está disponível.

- Ao premir **[R]** durante chamadas de videoconferência, pode mover a sua própria imagem no sentido dos ponteiros do relógio a contar da posição predefinida (é apresentado "**PinP**" para orientação **[R]**). Pode deixar de mostrar a sua imagem premindo **[BACK]**.
3. Prima **[G]**.
 - É apresentada uma caixa de diálogo para confirmar a alteração das definições.
 4. Utilize **[◀][▶]** para seleccionar "**Sim**" e prima **[ENTER]**.
 - É apresentado o ecrã do menu do administrador.

Configurar Definições de Entrada/Saída de Áudio

Nota

- Estas definições servem para ajustar a gestão do áudio.
- **"Cancelar Echo"** e **"Controle Auto.d/Ganho"** devem ser normalmente configuradas para **"ON"**. Alterar qualquer uma destas definições para **"OFF"** pode provocar a degradação da qualidade do som durante uma chamada de videoconferência.
- **"Saída de som do site local"** deve ser normalmente configurada para **"OFF"**.
- Quando estiver ligado um microfone, poderá ocorrer feedback se a sua voz for emitida através dos altifalantes do televisor. Nos locais onde for utilizado um microfone, não emita a sua voz através dos altifalantes.
- Os itens são apresentados em 2 ecrãs. Pode passar para o ecrã seguinte ou para o ecrã anterior premindo **[R]** ou **[B]**, respetivamente.

1. Selecione **"Áudio I/O"** e prima **[ENTER]**.

- É apresentado o ecrã das definições de entrada/saída de áudio.

2. Utilize **[▲][▼]** para seleccionar os seguintes itens para introdução:

"Cancelar Echo": utilize **[◀][▶]** para seleccionar se pretende ativar a função do cancelador de eco.

- **"ON"** (predefinição): ativa a função do cancelador de eco.
- **"OFF"**: desativa a função do cancelador de eco.

"Controle Auto.d/Ganho": utilize **[◀][▶]** para seleccionar se pretende ativar a função de ganho automático.

- **"ON"** (predefinição): ativa a função de controlo de ganho automático.
- **"OFF"**: desativa a função de controlo de ganho automático.

Nota

- De modo a definir **"Controle Auto.d/Ganho"**, a definição para **"Cancelar Echo"** tem de ser de **"OFF"**.

"Ganho ent. RCA Áudio": Prima **[ENTER]** e com **[▲][▼]** seleccione o ganho de entrada para o conector Audio In L/R (-42 dB a +4 dB) (predefinição: -32 dB).

Nota

- O valor definido para **"Ganho ent. RCA Áudio"** será aplicado quando **"Controle Auto.d/Ganho"** é definido para **"ON"**.

"Terminal saída áudio": Prima **[ENTER]** e com **[▲][▼]** seleccione a saída de áudio para durante uma chamada de videoconferência.

- **"HDMI 1"** (predefinição): Envia áudio de HDMI1.
- **"HDMI 2"**: Envia áudio de HDMI2.
- **"OFF"**: O áudio não é enviado para HDMI.

Nota

- Quando é utilizado um KX-VC1000 que não foi expandido para suporte HDMI Dual Monitor, **"HDMI 2"** não é apresentado.
- Nas definições de envio de imagem, quando **"Saída Vídeo"** é definido para **"HDMI 1"**, **"HDMI 2"** não é apresentado (Página 160).

"Saída de som do site local": Prima **[ENTER]** e com **[▲][▼]** seleccione a saída de áudio do seu próprio sítio para o seu destino durante uma chamada de videoconferência.

- **"OFF"** (predefinição): o áudio do sítio local não é emitido.
- **"RCA"**: O áudio do sítio local é enviado pela entrada Audio Out R.
- **"HDMI"**: O áudio do sítio local será enviado para o conjunto de ligação HDMI(R) em **"Terminal saída áudio"**. O áudio do outro sítio é enviado para HDMI(L).

"Equalizador de microfone": Prima **[ENTER]** e utilize **[▲][▼]** para seleccionar o tipo de equalizador a ser utilizado.

- **"Equalizador normal"** (predefinição): É utilizado um equalizador comum.
- **"Equalizador de resolução de esbatimento"**: É utilizado um equalizador para corrigir a distorção do som.
- **"Equalizador de graves"**: É utilizado um equalizador para corrigir a emissão de sons graves.

"Mod. silenciar microfone": prima **[ENTER]** e utilize **[▲][▼]** para optar por silenciar o microfone.

- **"MIC·Fone de Cabeça·Audio In"** (predefinição): O microfone de mesa, o microfone dos auriculares e o microfone comum serão silenciados.
- **"MIC·Fone de Cabeça"**: O microfone de mesa e o microfone dos auriculares serão silenciados.

- "Entr. Áudio câmara":** Utilize [◀][▶] para selecionar se pretende que o áudio seja recebida da câmara principal durante uma chamada.
- **"ON":** O áudio é recebido.
 - **"OFF"** (predefinição): O áudio não é recebido.

Nota

- Para versões de software anteriores a 4.50, a **"Entr. Áudio câmara"** é apresentada como **"Entr. Áudio câmara / chamada"**.

"Entr. HDMI áudio / conteúdo": Prima [ENTER] e utilize [▲][▼] para selecionar o terminal HDMI de entrada de áudio.

- **"OFF":** O áudio não é recebido.
- **"Câm.Principal":** A entrada de áudio está na câmara principal.
- **"Sub Câmara":** A entrada de áudio está na sub câmara.
- **"PC"** (predefinição): A entrada de áudio está em PC-HDMI.
- **"Sub Câmara + PC":** A entrada de áudio está na sub câmara e em PC-HDMI.

"Ganho de entrada HDMI / áudio": Prima [ENTER] e selecione o ganho de entrada de áudio (+6 dB a -32 dB, **"OFF"**) (predefinição: 0 dB).

"Ganho de saída / áudio HDMI": Prima [ENTER] e selecione o ganho de saída de áudio (+6 dB a -32 dB, **"OFF"**) (predefinição: 0 dB).

Nota

- Mesmo quando a entrada de áudio estiver definida para **"Entr. Áudio câmara"** ou **"Entr. HDMI áudio / conteúdo"**, se **"Ganho de entrada HDMI / áudio"** e **"Ganho de saída / áudio HDMI"** estiverem definidos para **"OFF"**, o áudio não será enviado.
- Quando **"Câm.Principal"** estiver selecionado para **"Entr. HDMI áudio / conteúdo"**, define **"Entr. Áudio câmara"** para **"ON"**.
- Se, quando é utilizada uma câmara de vídeo com um microfone, **"Entr. Áudio câmara"** estiver definida como **"ON"** e **"Ganho de saída / áudio HDMI"** estiver definido para uma definição que não **"OFF"**, poderá ocorrer feedback.

3. Prima [G].

- É apresentada uma caixa de diálogo para confirmar que deseja guardar as definições.

4. Utilize [◀][▶] para selecionar "Sim" e prima [ENTER].

- É apresentado o ecrã do menu do administrador.

Configurar Definições GUI

1. Selecione "Config. GUI" e prima [ENTER].

- É apresentado o ecrã de definições GUI.

2. Utilize [▲][▼] para selecionar os seguintes itens para introdução:

Nota

- Os itens seguintes são apresentados em 2 páginas. Para visualizar todos os itens, prima [R] para passar à próxima página e prima [B] para passar à página anterior.
- **"Botão "Y" durante MCU"** não é apresentado no KX-VC1000.
- Quando é utilizado um KX-VC1000 que não foi expandido para suporte 4 Point Built-in MCU, os itens que se seguem não são apresentados.
 - **"MENU "Configuração MCU"**
 - **"Editar Perfil"**

"MENU "Definições": Utilize [◀][▶] para selecionar **"ON"** (predefinição) ou **"OFF"**.

- Se selecionar **"OFF"**, o ecrã de definições não é apresentado, mesmo que selecione **"Definições"** no ecrã do menu.

"MENU "Selecione site local": Utilize [◀][▶] para selecionar **"ON"** (predefinição) ou **"OFF"**.

- Se selecionar **"OFF"**, o ecrã de seleção do sítio local não é apresentado, mesmo que selecione **"Selecione site local"** no ecrã do menu.

"MENU "Config. de rede": Utilize [◀][▶] para selecionar **"ON"** (predefinição) ou **"OFF"**.

- Se selecionar **"OFF"**, o ecrã de definições de rede não é apresentado, mesmo que selecione **"Def.de Rede"** no ecrã do menu.

"MENU "Config. de chamada": Utilize [◀][▶] para selecionar **"ON"** (predefinição) ou **"OFF"**.

- Se selecionar **"OFF"**, o ecrã de definições de ligação não é apresentado, mesmo que selecione **"Config.Chamada"** no ecrã do menu.

"MENU "Definições Câmara": Utilize [◀][▶] para selecionar **"ON"** (predefinição) ou **"OFF"**.

- Se seleccionar **"OFF"**, o ecrã de definições de câmara de vídeo não é apresentado, mesmo que seleccione **"Definições Câmara"** no ecrã do menu.

"MENU "Configuração MCU": Utilize [◀][▶] para seleccionar **"ON"** (predefinição) ou **"OFF"**.

- Se seleccionar **"OFF"**, o ecrã de definições de MCU não é apresentado, mesmo que seleccione **"Configuração MCU"** no ecrã do menu.

"Ativar MENU Home": Utilize [◀][▶] para seleccionar **"ON"** (predefinição) ou **"OFF"**.

- Se seleccionar **"OFF"**, o guia não é apresentado no ecrã Home. Premir [FULL SCREEN] no controlo remoto irá alternar entre apresentar/ esconder.

"Ativar MENU Contr. Camera": prima [ENTER] e utilize [▲][▼] para seleccionar **"Parcialmente Escondido"** (predefinição) ou **"Totalmente Escondido"**.

- Esta definição determina o resultado quando prime [FULL SCREEN] no comando à distância para ocultar a área do guia enquanto utiliza o ecrã de controlo da câmara durante uma videoconferência.
 - **"Parcialmente Escondido"**: tudo fica oculto, exceto o nome do comando e o botão de cor do comando à distância.
 - **"Totalmente Escondido"**: a área do guia fica totalmente oculta.

"Botão "Y" Admin Login": Utilize [◀][▶] para seleccionar se pretende apresentar a opção **"Admin Login"** no botão [Y] do ecrã do menu.

- **"ON"** (predefinição): Apresenta a opção **"Admin Login"**.
- **"OFF"**: Não apresenta a opção **"Admin Login"**.

"Botão "Y" durante MCU": Prima [ENTER] e utilize [▲][▼] para atribuir uma função ao botão [Y] durante a MCU.

- **"Mod.Sussurro"**: Liga e desliga o Modo Sussurro.
- **"Discussão / Apresentação"** (predefinição): Alterna o modo MCU.

"Botão "G" durante a chamada": Prima [ENTER] e utilize [▲][▼] para atribuir uma função ao botão [G] durante chamadas.

- **"Dimensão Ecrã"** (predefinição): Altera a relação de aspeto da imagem de entrada durante uma chamada de videoconferência com 2 interlocutores.
- **"Gravação USB"**: Começa e para de gravar durante uma chamada.

"Botão "CAM CTRL": Utilize [◀][▶] para seleccionar **"ON"** (predefinição) ou **"OFF"**.

- Quando **"OFF"** é seleccionado, o botão [CAM CTRL] não pode ser usado durante uma chamada de videoconferência.

"Editar Lista de Contactos": Utilize [◀][▶] para seleccionar **"ON"** (predefinição) ou **"OFF"**.

- Se seleccionar **"OFF"**, não poderá adicionar, editar ou apagar itens da lista de contactos.

"Editar Perfil": Utilize [◀][▶] para seleccionar **"ON"** (predefinição) ou **"OFF"**.

- Se seleccionar **"OFF"**, não poderá adicionar, editar ou apagar itens no perfil.

3. Prima [G].

- É apresentada uma caixa de diálogo para confirmar que deseja guardar as definições.

4. Utilize [◀][▶] para seleccionar **"Sim"** e prima [ENTER].

- É apresentado o ecrã do menu do administrador.

Configurar as Definições HDMI

1. Selecione **"Def. HDMI"** e prima [ENTER].

- É apresentado o ecrã de definições HDMI.

2. Utilize [▲][▼] para seleccionar os seguintes itens para introdução:

"One Touch Play": utilize [◀][▶] para seleccionar **"ON"** ou **"OFF"** (predefinição).

Nota

- Normalmente, seleccione **"OFF"**. Alterar esta configuração para **"ON"** poderá fazer com que a imagem altere automaticamente dependendo do modelo da câmara de vídeo ligada.

"Standby": Utilize [◀][▶] para seleccionar **"ON"** (predefinição) ou **"OFF"**.

Nota

- Dependendo da câmara de vídeo ligada, a alteração destas definições para **"ON"** pode resultar em que a câmara de vídeo (Principal, Sub) sincronize e que exiba o modo de inatividade do ecrã quando o equipamento entra no modo de inatividade do ecrã. Dado que o funcionamento pode ser diferente dependendo do modelo da

câmara de vídeo, contacte o seu distribuidor para mais informações.

3. Prima [G].
 - É apresentada uma caixa de diálogo para confirmar que deseja guardar as definições.
4. Utilize [◀][▶] para seleccionar "Sim" e prima [ENTER].
 - É apresentado o ecrã do menu do administrador.

Definir a Gestão de Energia

É possível definir a gestão de energia de modo a ligar ou desligar automaticamente a Unidade de Comunicações Video HD em horários específicos. Pode seleccionar ligar ou desligar a unidade num dia e a uma hora específicos, ou ligar ou desligar à mesma hora todos os dias.

Nota

- Cerca de 60 segundos antes do horário definido para o encerramento automático, é apresentada uma caixa de diálogo para confirmar se pretende desligar a unidade. Utilize [◀][▶] para seleccionar "Sim" ou "Não" e prima [ENTER].
 - Se seleccionar "Sim", a unidade desliga-se sem esperar pelo horário definido.
 - Se seleccionar "Não", a unidade desliga-se no segundo horário definido e não no mais próximo.
- Se não premir [ENTER] dentro de 60 segundos, a unidade desliga-se no horário definido.
- Se o período de tempo desde o encerramento automático até à ligação automática for inferior a 5 minutos, a unidade irá reiniciar-se em vez de se desligar e ligar. Nestes casos, a caixa de diálogo para confirmar se pretende reiniciar a unidade não será apresentada. Além disso, a unidade irá ligar-se automaticamente no horário de ligação automática definido mesmo que a desligue manualmente antes de a unidade reiniciar.
 - Defina os horários de forma a que o período de tempo desde a ligação automática até ao encerramento automático seja de 5 minutos ou mais.
 - Se a unidade já estiver em funcionamento no horário de ligação automática, ou se receber

uma chamada, for realizada uma gravação ou uma atualização de firmware no horário de encerramento automático, a unidade irá ligar-se ou desligar-se no segundo horário definido.

1. Selecione "Def. Energia" e prima [ENTER].
 - É apresentado o ecrã de definições de gestão de energia.
2. Utilize [▲][▼] para seleccionar os seguintes itens para introdução:

Nota

- Para ligar (ou desligar) num dia específico, defina "Definição da data" como "ON", "Energia automaticamente ON" (ou "Energia automaticamente OFF") como "ON", "Dia (Energia ON)" (ou "Dia (Energia OFF)") e "Hora (Energia ON)" (ou "Hora (Energia OFF)").
- Para ligar (ou desligar) no mesmo horário todos os dias, defina "Definição da data" como "OFF", "Energia automaticamente ON" (ou "Energia automaticamente OFF") como "ON" e "Hora (Energia ON)" (ou "Hora (Energia OFF)").

"Definição da data": utilize [◀][▶] para seleccionar "ON" ou "OFF" (predefinição).

"Energia automaticamente ON": utilize [◀][▶] para seleccionar "ON" ou "OFF" (predefinição).

"Dia (Energia ON)": Prima [ENTER] e utilize [▲][▼] para seleccionar um dia (predefinição: Segunda-feira).

Nota

- Não é possível configurar esta definição se "Definição da data" estiver "OFF" ou "Energia automaticamente ON" estiver "OFF".

"Hora (Energia ON)": Defina uma hora (predefinição: 06:00).

Nota

- Não é possível configurar esta definição se "Energia automaticamente ON" estiver "OFF".

"Energia automaticamente OFF": utilize [◀][▶] para seleccionar "ON" ou "OFF" (predefinição).

"Dia (Energia OFF)": Prima [ENTER] e utilize [▲][▼] para seleccionar um dia (predefinição: Sábado).

Nota

- Não é possível configurar esta definição se **"Definição da data"** estiver **"OFF"** ou **"Energia automaticamente OFF"** estiver **"OFF"**.

"Hora (Energia OFF)": Defina uma hora (predefinição: 00:00).

Nota

- Não é possível configurar esta definição se **"Energia automaticamente OFF"** estiver **"OFF"**.

3. Prima [G].

- É apresentada uma caixa de diálogo para confirmar que deseja guardar as definições.

4. Utilize [◀][▶] para selecionar "Sim" e prima [ENTER].

- É apresentado o ecrã do menu do administrador.

Nota

- Se iniciar a unidade manualmente mesmo antes do horário definido para o encerramento automático, esta poderá não desligar-se no horário definido. Nestes casos, desligar-se-á no segundo horário definido.

Configurar teclas de atalho

Pode rapidamente aceder aos ecrãs de definição de sistema, configurando as teclas de atalho a teclas do comando à distância.

1. Selecione "Config. Atalho" e prima [ENTER].

- É apresentado o ecrã de definições das teclas de atalho.

2. Utilize [▲][▼] para selecionar os seguintes itens para introdução:

"[B] Atalho" (predefinição: **"Histórico de Cham."**)/**"[R] Atalho"** (predefinição: **"Lista de Contactos"**)/**"[G] Atalho"** (predefinição: **"Perfil"**)/**"[Y] Atalho"** (predefinição: **"—"**): Prima **[ENTER]** e utilize **[▲][▼]** para selecionar a função que pretende definir.

- **"—"**: A tecla de atalho não é configurada.
- Podem ser definidos os seguintes ecrãs. Histórico de Cham./Lista de Contactos/Perfil/Def.do Sistema/Definir Data/Hora/Def.de Rede/Config.Chamada/Configuração MCU/Config. Um-Toque/Def.de Standby/Definições Áudio/Definições MIC/Ctrl ID Remoto/

Definições Câmara/Definições Idioma/Gravação USB/Def.de Multicast/Dispositivo USB/Avançado/Teste de Rede/Auto Diagnóstico/Acess.Remot.

Nota

- Também são apresentados os itens configurados para **"OFF"** em **"Config. GUI"**.
- Quando é utilizado um KX-VC1000, **"Definições MIC"** não é apresentado como uma seleção. Além disso, quando é utilizado um KX-VC1000 que não foi expandido para suporte 4 Point Built-in MCU, **"Perfil"** e **"Configuração MCU"** não são apresentados.
- Para versões de software anteriores a 4.50, a predefinição para todas as teclas de atalho é **"—"**.

3. Prima [G].

- É apresentada uma caixa de diálogo para confirmar que deseja guardar as definições.

4. Utilize [◀][▶] para selecionar "Sim" e prima [ENTER].

- É apresentado o ecrã do menu do administrador.

Configurar a seleção do sítio local

1. Selecione "Sel. site local" e prima [ENTER].

- É apresentado o ecrã de definições de seleção do sítio local.

2. Utilize [▲][▼] para selecionar os seguintes itens para introdução:

"Manter cfg. após reinic.": Selecione se pretende utilizar o mesmo sítio local após o reinício.

- **"ON"**: São guardadas as definições do sítio local antes de reiniciar.
- **"OFF"** (predefinição): as definições do sítio local efetuadas antes de reiniciar não são guardadas. (Também não são guardadas se ocorrer um reinício automático devido à transferência da lista de contactos, alteração de definições, etc.)

"Editar Site Local": Selecione se pretende ativar a função de edição no ecrã de sítio local selecionado.

- **"ON"** (predefinição): A função de edição é ativada.
- **"OFF"**: A função de edição é desativada.

Nota

- Se seleccionar **"OFF"**, não pode adicionar, editar ou eliminar o sítio local.

3. Prima [G].

- É apresentada uma caixa de diálogo para confirmar que deseja guardar as definições.

4. Utilize [◀][▶] para seleccionar **"Sim"** e prima [ENTER].

- É apresentado o ecrã do menu do administrador.

Definir a Árvore de Multicast

Executar definições para a função multicast (Página 186).

Transferir listas de contactos

As listas de contactos podem ser partilhadas transferindo a lista de contactos registada numa unidade para outras Unidades de Comunicações Vídeo HD. Doravante, o sítio que transfere será referido como "servidor" e o sítio que recebe como "cliente".

Definir o servidor

Nota

- Para utilizar a unidade como um servidor da lista de contactos, defina **"Porta Web permanent. ativa"** para **"ON"** nas definições **"Conf.Acess.Remot."** e configure **"Número da porta Web"** (Página 172).

1. Selecione **"Transfer. Contact."** e prima [ENTER].

- É apresentado o ecrã de configuração da transferência da lista de contactos.

2. Utilize [▲][▼] para seleccionar o item para introdução.

"Transfer. Lista Contact. (Servidor)": utilize [◀][▶] para seleccionar se a função de transferência da lista de contactos (servidor) está ativada.

- **"ON"**: ativa a função de servidor.
- **"OFF"** (predefinição): desativa a função de servidor.

"ID da Lista de Contactos": introduza a ID da lista de contactos (00000001 a 99999999).

Nota

- Defina os números opcionais para o servidor. O número definido é enviado para o cliente aquando do envio de contactos e é também guardado pelo cliente.
- A **"ID da Lista de Contactos"** é verificada automática ou manualmente a partir do cliente e, se a ID não corresponder à ID guardada no cliente, os contactos são enviados pelo servidor.
- Quando a lista de contactos é atualizada no servidor, altere a **"ID da Lista de Contactos"** para um valor diferente do utilizado antes de a lista de contactos ter sido atualizada.
- A ID da lista de contactos guardada no cliente é apresentada no ecrã da lista de contactos do cliente.



3. Prima [G].

- É apresentada uma caixa de diálogo para confirmar que deseja guardar as definições.

4. Utilize [◀][▶] para seleccionar **"Sim"** e prima [ENTER].

- É apresentado o ecrã do menu do administrador.

Definir o cliente

1. Selecione **"Transfer. Contact."** e prima [ENTER].

- É apresentado o ecrã de configuração da transferência da lista de contactos.

2. Utilize [▲][▼] para seleccionar o item para introdução.
- "Transfer. Lista Contact. (Cliente)":** utilize [◀] [▶] para seleccionar se a função de transferência da lista de contactos (cliente) está ativada.
- "ON": ativa a função de cliente.
 - "OFF" (predefinição): desativa a função de cliente.
- "Verifi. auto. ID Lista Contactos":** utilize [◀] [▶] para seleccionar se o cliente verifica a "ID da Lista de Contactos" do servidor durante o arranque.
- "ON": verifica a "ID da Lista de Contactos" durante o arranque.
 - "OFF" (predefinição): não verifica a "ID da Lista de Contactos" durante o arranque.

Nota

- Para verificar automaticamente a lista de contactos do servidor, seleccione "ON". Aquando da verificação, se a "ID da Lista de Contactos" do servidor não corresponder à ID da lista de contactos guardada no cliente, os contactos são enviados pelo servidor.
- Para verificar manualmente a lista de contactos do servidor, seleccione "OFF". Para obter informações sobre as operações de verificação manuais, consulte "Verificar Manualmente a Lista de Contactos do Servidor (Operação de Cliente) (Página 169)".

"Endereço servidor Lista Contact.": introduza o endereço IP (ou nome do computador) do servidor.

Nota

- Se um endereço IPv4 contiver 1 ou 2 dígitos, introduza estes números tal como estão. Não introduza desta forma: [.001]. Exemplo: o endereço IP é [192.168.0.1].
 - Entrada correta: [192.168.0.1]
 - Entrada incorreta: [192.168.000.001]
- Para obter informações sobre o formato de introdução do endereço IPv6, consulte Página 47.
- A definição do servidor DNS é necessária para introduzir nomes de computadores (Página 126).
- Consulte a Página 47 para saber quais os caracteres que podem ser introduzidos nos nomes de computadores.

"Porta servidor Lista Contactos": defina o número da porta Web do servidor (80, 8000 a 8999). (Predefinição: 80)

3. Prima [G].
 - É apresentada uma caixa de diálogo para confirmar que deseja guardar as definições.
4. Utilize [◀][▶] para seleccionar "Sim" e prima [ENTER].
 - É apresentado o ecrã do menu do administrador.

Verificar Manualmente a Lista de Contactos do Servidor (Operação de Cliente)

1. Seleccione "Transfer. Contact." e prima [ENTER].
 - É apresentado o ecrã de configuração da transferência da lista de contactos.
2. Utilize [▲][▼] para seleccionar "Nova Lista Contactos" e prima [ENTER].
 - Se a "ID da Lista de Contactos" do servidor não corresponder à ID da lista de contactos guardada no cliente, é apresentada uma caixa de diálogo para confirmar a actualização para a lista de contactos mais recente.
3. Utilize [◀][▶] para seleccionar "Sim" ou "Não" e prima [ENTER].
 - Se seleccionar "Sim", a lista de contactos do cliente é actualizada e a unidade reiniciada.

Ativar Funções Melhoradas

Pode ativar funções melhorando o software da unidade. Para ativar a função, tem de obter uma Registration Key (chave de registo) a partir do seu distribuidor. Em primeiro lugar, forneça ao seu distribuidor o Activation Key No. e a Registration ID escritos na chave de ativação, bem como a ID da MPR da unidade. O distribuidor inserirá esta informação no Sistema de Gestão de Chaves e, de seguida, emitirá a sua Registration Key (chave de registo).

Para Confirmar a ID da MPR

1. Seleccione "Avançado" e prima [ENTER].
 - É apresentado o ecrã de melhoria do software. Verifique o campo "MPR ID".

Para Registrar a Registration Key (chave de registo)

Registrar a Registration Key (chave de registo) que adquiriu ativa as funções melhoradas.

1. Selecione **"Avançado"** e prima **[ENTER]**.
 - É apresentado o ecrã de melhoria do software.

Nota

- No **"KX-VC Series NAT Traversal Service"**, o estado de registo do KX-VC Series NAT Traversal Service é apresentado.
 - **"Não registado"**: O serviço não é registado ou passaram mais de 6 meses desde a data de validade.
 - **"Expirado"**: Passaram menos de 6 meses desde a data de validade do serviço. O período do serviço pode ser alargado.
 - **"A data de validade é <Dia/Mês/Ano> (GMT)"**: O serviço foi registado.
 - **"Não conectado ao NAT Traversal servidor"**: Devido a problemas como, por exemplo, não estar ligado à rede ou outros problemas de rede, não foi possível estabelecer ligação com o servidor NAT Traversal. Assim que as comunicações forem estabelecidas com o servidor, o estado irá mudar automaticamente para o estado de serviço registado.
- As funções já ativadas são apresentadas em **"Funções activadas"**, conforme explicado a seguir:
 - **"4 Point Built-in MCU"**: Uma função de expansão é ativada para a MCU incorporada. (No KX-VC1000, 2 interlocutores são alargados para 4 interlocutores. No KX-VC1600, 6 interlocutores são alargados para 10 interlocutores. No KX-VC2000, 16 interlocutores são alargados para 20 ou 24 interlocutores. Quando o KX-VC2000 é alargado para 24 interlocutores, a opção **"4 Point Built-in MCU"** é apresentada em 2 linhas.)
 - **"Multicast"**: As funções melhoradas de multicast são ativadas.
 - **"Mobile Connection"**: As funções melhoradas de conexão móvel são ativadas.
 - **"HDMI Dual Monitor"**: HDMI2 está disponível para o KX-VC1000.
 - **"PC Peripheral"**: PC Peripheral ativado.

- **"Nenhum"**: não foram ativadas quaisquer funções.

2. Prima **[G]**.
 - É apresentado o ecrã de introdução da Registration Key (chave de registo).
3. Introduza a Registration Key (chave de registo) com 16 dígitos.
4. Prima **[G]**.
 - É apresentada uma caixa de diálogo para confirmar que deseja guardar as definições e o reinício do sistema depois de guardar.
5. Utilize **[◀][▶]** para selecionar **"Sim"** e prima **[ENTER]**.
 - O sistema reiniciará automaticamente para refletir as alterações às definições do sistema.

Nota

- Se a Registration Key (chave de registo) que introduziu for inválida, é apresentado **"Falha na autenticação do registo da chave do código."** Repita o procedimento a partir do passo 3. Se esta mensagem for apresentada, mesmo que tenha introduzido corretamente a Registration Key (chave de registo) que foi emitida, contacte o seu distribuidor.
- Apenas uma Registration Key (chave de registo) pode ser registada de uma vez. Para registar múltiplas Registration Key (chave de registo) para ativar várias funções, é necessário efetuar um reinício para cada registo.
- As funções ativadas podem também ser verificadas no ecrã de confirmação de funções melhoradas (Página 144).

Atualizar Software

Nota

- Se pretender atualizar software utilizando um dispositivo de memória USB, consulte o seu distribuidor.
- Quando atualizar software utilizando um dispositivo de memória USB, tenha em atenção o seguinte:
 - Guarde o ficheiro de atualização do software no diretório de raiz do dispositivo de memória USB.

- Não altere o nome do ficheiro de atualização do software.
- Ligue previamente o dispositivo de memória USB ao conector USB que se encontra na parte de trás da unidade.

1. Selecione "**Actualiz.Soft.**" e prima **[ENTER]**.

- É apresentado o ecrã de atualização do software.

2. Utilize **[▲][▼]** para selecionar "**Atualize Método**" e prima **[ENTER]**.

3. Utilize **[▲][▼]** para selecionar "**Rede**" ou "**USB**" e prima **[ENTER]**.

- "**Rede**": atualiza o software a partir da rede.
- "**USB**": atualize o software a partir de um dispositivo de memória USB.

Nota

- Se desejar selecionar "**USB**", contacte o seu vendedor para mais detalhes.

4. Quando "**Verificar versão auto.**" está definido como "**ON**" (Página 152):

A versão de software mais recente é apresentada a seguir a "**Versão disponível de Software:**". Continue a partir do passo 5 se existir uma atualização disponível.

Quando "**Verificar versão auto.**" é configurado para "**OFF**" (Página 152) ou quando "**Atualize Método**" é configurado para "**USB**" no passo 3:

Utilize **[▲][▼]** para selecionar "**Confirmação Versão**" e prima **[ENTER]**.

- O sistema procura atualizações de versão. A versão de software mais recente será apresentada a seguir a "**Versão disponível de Software:**". Continue a partir do passo 5 se existir uma atualização disponível.

5. Utilize **[▲][▼]** para selecionar "**Atualizar Software agora**" e prima **[ENTER]**.

- É apresentada uma caixa de diálogo para confirmar a atualização do seu software.

Nota

- Leia com atenção e confirme as advertências na caixa de diálogo antes de passar ao passo seguinte.

6. Utilize **[◀][▶]** para selecionar "**Sim**" e prima **[ENTER]**.

- A atualização é descarregada e instalada automaticamente.
- Para concluir a atualização, o sistema irá reiniciar-se automaticamente. Antes de cada reinício, será apresentada uma mensagem, conforme indicado abaixo.

A mensagem apresentada antes do reinício



Depois do reinício, o sistema irá arrancar com o software mais recente.

Nota

- Contacte o seu distribuidor para saber mais informações sobre como obter o firmware mais recente e o Manual do Utilizador.
- Se a verificação, a transferência ou a instalação de um software falhar, é apresentada uma mensagem de erro. Prima **[ENTER]** para reiniciar o sistema.

Tente o seguinte:

- Verifique as definições para "**Servidor DNS**" ou "**Servidor DNS Primário**" nas definições de rede (Página 126). Depois, tente atualizar novamente o software.

Quando "**Servidor DNS**" está definido para "**Auto**", o servidor DHCP pode ser a causa do problema. Neste caso, contacte o seu administrador de rede.

- Se o passo indicado acima não for bem-sucedido, tente novamente mais tarde atualizar o software. A rede pode estar congestionada momentaneamente.

Se a nova tentativa falhar várias vezes, pode haver um problema com as suas linhas de comunicação. Contacte o seu distribuidor.

- O software não pode ser atualizado ao utilizar endereços IPv6.

Inicializar uma Câmara de Vídeo

Nota

- A inicialização está disponível apenas para câmaras de vídeo ligadas à sua unidade e apenas quando não estiver numa chamada de videoconferência.
 - Para saber mais detalhes sobre os modelos de câmara de vídeo compatíveis, contacte o seu distribuidor.
1. Selecione "**Inicializ.da Câmera**" e prima **[ENTER]**.
 - É apresentado o ecrã de inicialização da câmara de vídeo.
 2. Utilizar **[◀][▶]** para seleccionar a câmara de vídeo a ser inicializada ("**Principal**" [predefinição] ou "**Sub**").
 3. Prima **[R]**.
 - É exibida uma caixa de diálogo confirma se quer começar a inicialização da câmara de vídeo.
 4. Utilize **[◀][▶]** para seleccionar "**Sim**" e prima **[ENTER]**.
 - Após a inicialização estar completa, é apresentado o ecrã do menu do administrador.

Realizar a Inicialização do Sistema

1. Selecione "**Inicializ.do Sist.**" e prima **[ENTER]**.
 - É exibida uma caixa de diálogo a confirmar se quer começar a inicialização do sistema.
2. Utilize **[◀][▶]** para seleccionar "**Sim**" e prima **[ENTER]**.
 - O sistema irá reiniciar-se automaticamente para concluir a inicialização do sistema.

Nota

- Depois da inicialização, são eliminadas todas as definições do sistema realizadas anteriormente bem como as informações armazenadas na lista de contactos, perfil, sítio local e no histórico de chamadas.
- Os dados do ecrã de arranque atualizados foram danificados devido à operação de importação de dados (Página 174).

- As funções ativadas devido a melhoria do software (Página 169) não são eliminadas.

Definir o Acesso Remoto

Pode efetuar as definições necessárias para aceder remotamente à unidade.

Nota

- As alterações efetuadas nas definições "**Porta Web permanent. ativa**", "**Número da porta Web**", "**Porta telnet permanent. ativa**" e "**Número da porta telnet**" são aplicadas depois de reiniciar a unidade.
1. Selecione "**Conf.Acess.Remot.**" e prima **[ENTER]**.
 - É apresentado o ecrã de definições para o acesso remoto.
 2. Utilize **[▲][▼]** para seleccionar os seguintes itens para introdução.
 - "**Alterar Password**": utilize **[◀][▶]** para seleccionar se pretende alterar a senha predefinida.
 - "**ON**": altera a senha.
 - "**OFF**" (predefinição): não altera a senha.

Nota

- Esta senha é utilizada para controlar a unidade remotamente, e é diferente da senha utilizada para o início de sessão do administrador (página 150).

"**Password actual**": introduza a senha atual (predefinição: HDVC_admin).

"**Nova password**": introduza a nova senha.

"**Repita a nova password**": introduza novamente a nova senha.

Nota

- As senhas devem conter 8 a 32 caracteres e, pelo menos, 2 tipos de caracteres do alfabeto, números e símbolos.
- A senha predefinida (HDVC_admin) não pode ser introduzida para "**Nova password**".
- Tenha cuidado quando estiver a gerir a senha.
- Não é possível introduzir senhas quando "**Alterar Password**" estiver definido como "**OFF**".

"Porta Web permanent. ativa": utilize [◀][▶] para seleccionar se pretende ativar permanentemente a porta Web.

- **"ON":** ativa permanentemente a porta Web.
- **"OFF"** (predefinição): não ativa permanentemente a porta Web.

Nota

- Quando selecciona **"ON"**, a senha predefinida tem de ser alterada.
- Quando selecciona **"ON"**, é possível aceder remota e permanentemente à unidade através de uma porta Web. Tenha cuidado e evite acessos não autorizados realizando ações como, por exemplo, mudar periodicamente a senha.

"Número da porta Web": quando a porta Web está permanentemente ativada, defina o número da porta (80, 8000 até 8999). (Predefinição: 80)

"Porta telnet permanent. ativa": utilize [◀][▶] para seleccionar se pretende ativar permanentemente a porta telnet.

- **"ON":** ativa permanentemente a porta telnet.
- **"OFF"** (predefinição): não ativa permanentemente a porta telnet.

Nota

- Quando selecciona **"ON"**, a senha predefinida tem de ser alterada.
- Quando selecciona **"ON"**, é possível aceder remota e permanentemente à unidade através de uma porta telnet. Tenha cuidado e evite acessos não autorizados realizando ações como, por exemplo, mudar periodicamente a senha.

"Número da porta telnet": quando a porta telnet está permanentemente ativada, defina o número da porta (23, 20000 até 29999). (Predefinição: 23)

3. Prima [G].

- É apresentada uma caixa de diálogo para confirmar que deseja guardar as definições.

4. Utilize [◀][▶] para seleccionar "Sim" e prima [ENTER].

- É apresentado o ecrã do menu do administrador.

Exportar Dados

O registo de chamadas, o registo de operações e a lista de contactos podem ser guardados num dispositivo de memória USB. O registo de operações guardado pode ser utilizado para averiguar a causa em caso de

problemas. Para saber mais detalhes, contacte o seu distribuidor.

Nota

- Pode ser utilizado um dispositivo de memória USB compatível com classe de armazenamento em massa (FAT16 ou FAT32) com esta unidade.
 - Os seguintes tipos de dispositivos de memória USB não podem ser usados:
 - Unidades inteligentes U3 (dispositivos de memória USB compatíveis com a plataforma U3)
 - Dispositivos de memória USB com funções de segurança
 - Dispositivos de memória USB formatados utilizando NTFS
 - Dispositivos de memória USB com LUN (Números de Unidades Lógicas) múltiplos
 - Dispositivos de memória USB formatados com múltiplas partições
 - Não é garantido que os dispositivos de memória USB funcionem totalmente. Para saber mais detalhes, contacte o seu distribuidor.
 - Para voltar a ligar um dispositivo de memória USB, certifique-se de que retira completamente o dispositivo de memória USB antes de o voltar a ligar.
 - Confirme que o dispositivo de memória USB tem espaço livre suficiente (pelo menos 50 MB) antes de o utilizar.
- 1. Ligue o dispositivo de memória USB ao conector USB que se encontra na parte de trás da unidade (Página 23).**

Nota

- Certifique-se de que o dispositivo de memória USB está ligado corretamente.

2. Selecione "Exportar dados" e prima [ENTER].

- É apresentado o ecrã de exportação de dados.

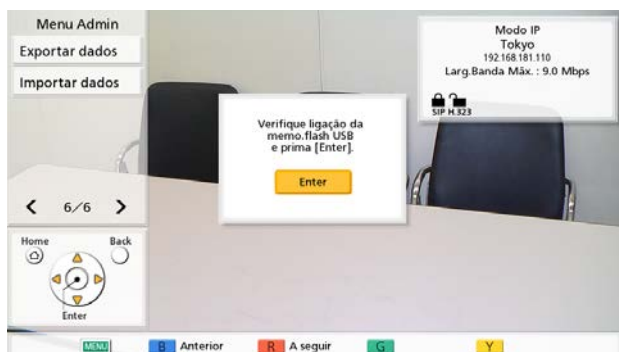

3. Prima [ENTER].

- A exportação de dados é iniciada.

Nota

- Durante a exportação de dados, não retire o dispositivo de memória USB. Se o fizer, poderá danificar a unidade ou corromper os dados.
- Os dados guardados no dispositivo de memória USB recebem a designação "hdcvlogall_XXXX.tar". A parte "XXXX" do nome do ficheiro varia consoante a versão do software e a data da exportação.
- A lista de contactos (address.xml), perfil (profile.xml), dados de configuração (config.xml), dados de encriptação (sec_config.xml) e lista de árvore de multicast (alm_config_list.xml) que estão incluídos no ficheiro "hdcvlogall_XXXX.tar" podem ser importados para a unidade. No entanto, quando é utilizado um KX-VC1000 que não foi expandido para suporte 4 Point Built-in MCU, o perfil (profile.xml) não pode ser importado.
- Para se informar sobre como editar a lista de contactos exportados (address.xml) ou perfil (profile.xml), contacte o seu distribuidor.

4. Verifique o resultado (bem-sucedido/fracassado) e prima [ENTER].

- É apresentado o ecrã do menu do administrador.

5. Retire o dispositivo de memória USB.

Nota

- Para evitar a fuga de dados do seu dispositivo de memória USB, certifique-se de que apaga todos os dados do seu dispositivo de memória USB antes de o eliminar, emprestar ou devolver.

Importar Dados

A lista de contactos e outros dados exportados da unidade podem ser reimportados a partir de um dispositivo de memória USB.

Nota

- Os dados de encriptação exportados da unidade incluem IDs de início de sessão e palavras-passe. É de salientar que, quando os dados de encriptação são importados, os IDs de início de sessão e as palavras-passe podem ser alterados e é possível que não possa iniciar a sessão.
- Ao importar dados que foram exportados de uma unidade com uma suspensão de perfil definida para "**Permanentes**", importe o perfil e os dados de configuração em conjunto.
- Ao importar dados que foram exportados da unidade que registou a informação do sítio local (Página 120), importe dados de encriptação e dados de configuração.
- Pode ser utilizado um dispositivo de memória USB compatível com classe de armazenamento em massa (FAT16 ou FAT32) com esta unidade.
- Os seguintes tipos de dispositivos de memória USB não podem ser usados:
 - Unidades inteligentes U3 (dispositivos de memória USB compatíveis com a plataforma U3)
 - Dispositivos de memória USB com funções de segurança
 - Dispositivos de memória USB formatados utilizando NTFS
 - Dispositivos de memória USB com LUN (Números de Unidades Lógicas) múltiplos
 - Dispositivos de memória USB formatados com múltiplas partições
- Não é garantido que os dispositivos de memória USB funcionem totalmente. Para saber mais detalhes, contacte o seu distribuidor.
- Para voltar a ligar um dispositivo de memória USB, certifique-se de que retira completamente

o dispositivo de memória USB antes de o voltar a ligar.

- Pode importar um ecrã de arranque para mudar o ecrã de arranque predefinido.

1. Prepare o dispositivo de memória USB que contém os dados a serem importados.

- Os nomes de ficheiro dos ficheiros que podem ser importados são fixados da forma indicada.
 - Lista de contactos: address.xml
 - Perfil: profile.xml
 - Dados de configuração: config.xml
 - Dados de encriptação: sec_config.xml
 - Ecrã de arranque: startup.png
 - Lista de árvore de multicast: alm_config_list.xml
- Guarde os dados a importar no diretório de raiz do dispositivo de memória USB ou numa pasta guardada no diretório de raiz (nomes de pastas: 01–16).
- Para o ecrã de arranque, utilize o formato do ficheiro PNG para uma imagem com 960 × 540 pixels ou menos.

Nota

- Quando é utilizado um KX-VC1000 que não foi expandido para suporte 4 Point Built-in MCU, o perfil (profile.xml) não pode ser importado.

2. Ligue o dispositivo de memória USB ao conector USB que se encontra na parte de trás da unidade (Página 23).

Nota

- Certifique-se de que o dispositivo de memória USB está ligado corretamente.

3. Selecione **"Importar dados"** e prima **[ENTER]**.

- É apresentado o ecrã de importação de dados.

4. Utilize **[▲][▼]** para selecionar os seguintes itens para introdução:

"Diretório USB": Prima **[ENTER]** e com **[▲][▼]** especifique o diretório que contém os dados, de **"Diretório principal"** (predefinição) ou **"/01"–"/16"**.

"Dados": Prima **[ENTER]** e com **[▲][▼]** especifique os dados a importar, de **"Todos os dados"**, **"Lista de Contactos"**, **"Perfil"**, **"Configuração de dados"**, **"Dados de encriptação"**, **"Tela Inicialização"** ou **"Lista em Árvore de Multicast"**.

Nota

- Quando é utilizado um KX-VC1000 que não foi expandido para suporte 4 Point Built-in MCU, **"Perfil"** não é apresentado como uma seleção disponível.

5. Prima **[G]**.

- É apresentada uma caixa de diálogo que lhe pede para confirmar a importação e que a unidade será reiniciada após a importação.

6. Utilize **[◀][▶]** para selecionar **"Sim"** e prima **[ENTER]**.

- A unidade é reiniciada para que os dados importados possam ser aplicados.

Nota

- Se o ficheiro de imagem for maior do que 960 × 540 pixels em tamanho, o ecrã de arranque predefinição é apresentado.
- Se o ficheiro de imagem for menor do que 960 × 540 pixels em tamanho, é apresentado centrado no ecrã.

Como utilizar o KX-VC Series NAT Traversal Service

Preparar as conexões

Visão geral do período do serviço

Para utilizar este serviço tem de ser registar. Ao registar-se com a chave de ativação incluída com o produto, pode utilizar este serviço durante 3 meses sem custos adicionais. O período do serviço começa assim que o registo é concluído (ou seja, após a conclusão do procedimento indicado em "Ativar Funções Melhoradas (Página 169)"). O período do serviço entra em vigor no dia inteiro (até à meia-noite quando a data é alterada) 3 meses a partir da data do período de serviço.

Exemplo 1: O registo foi concluído a 1 de abril

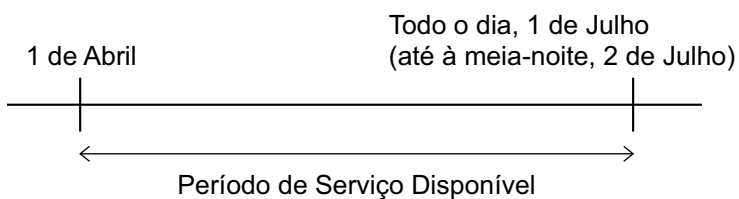

Exemplo 2: O registo foi concluído a 15 de dezembro

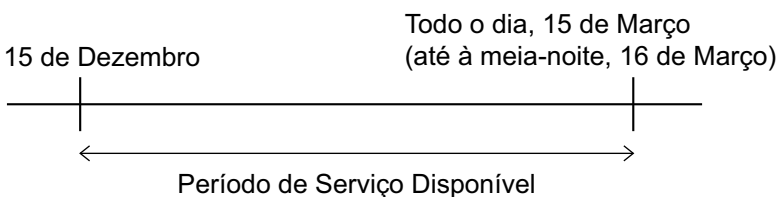

Nota

- Pode verificar a data de validade do serviço na unidade. Para mais detalhes, consulte "**Verificar as Funções Melhoradas (Página 144)**".

Para continuar a utilizar este serviço após o período de serviço de demonstração, tem de comprar uma chave de ativação para aumentar o período de serviço. A duração do período do serviço depende do cartão. Para mais informações sobre o cartão, contacte o seu fornecedor.

Para mais informações sobre o procedimento para aumentar o período de serviço, consulte "**Aumentar o período do serviço (Página 182)**".

Visão geral de segurança

Este serviço utiliza uma ligação padrão de Internet, pelo que a encriptação não é ativada, é possível que outros interlocutores oiçam a sua conversa. Recomenda-se vivamente que ative a encriptação quando utiliza este serviço. Para mais detalhes sobre a ativação da encriptação, consulte "**Configurar as Definições de Encriptação (Página 150)**".

Procedimento de configuração KX-VC Series NAT Traversal Service

Este é o procedimento necessário para a configuração da operação do KX-VC Series NAT Traversal Service. Consulte cada item de configuração para mais detalhes.

1 Configure o Ambiente operativo (Página 178)



2 Obtenha a Registration Key (chave de registo) (Página 178) (utilizando um computador)



3 Execute as configurações necessárias para a utilização do KX-VC Series NAT Traversal Service (Página 152). (Operações da unidade)



4 Registe a Registration Key (chave de registo) (Página 169) (utilizando a unidade)



5 Chamada de videoconferência para KX-VC Series NAT Traversal Service



6 Aumenta o período de serviço do KX-VC Series NAT Traversal Service (Página 182) (utilizando um computador)

Nota

- O fornecedor tem de executar as operações "**Obter uma Registration Key (chave de registo) (Página 178)**" e "**Aumentar o período do serviço (Página 182)**". Para saber mais detalhes, contacte o seu fornecedor.

Ligue-se à Internet

Para utilizar o KX-VC Series NAT Traversal Service, são necessários um ambiente de rede e dispositivos que cumpram as seguintes especificações.

Ambiente de Rede

Para utilizar o KX-VC Series NAT Traversal Service para estabelecer as chamadas de videoconferência, é necessária uma ligação de largura de banda. (Uma chamada de videoconferência com 3 interlocutores, requer uma ligação de 1,0 Mbps e uma chamada de videoconferência com 4 interlocutores requer uma ligação de 2,0 Mbps.)

Router

Utilize um router testado pela Panasonic para utilizar com este serviço e utilize a informação do seu fornecedor do seu prestador para ligar à Internet. Para mais detalhes sobre os routers testados, consulte o seguinte website:

https://panasonic.net/cns/psn/products/hdvc/nat/nat_traversal/index.html

Para mais detalhes sobre a configuração do seu router, consulte a documentação do mesmo.

Para conectar a unidade e o router

1. Conecte o router à entrada LAN1 na traseira da unidade.
 - Conecte um router à entrada LAN1 na traseira da unidade com um cabo LAN de categoria 5 ou superior. (Para a posição de entrada LAN1, consulte a "Unidade Principal (Parte Traseira)" em "Nomes de Peças e Utilização (Página 22)".)

Nota

- A operação não pode ser garantida nos seguintes casos:
 - Se utilizar um router que não o testado pela Panasonic.
 - Se as Unidades de Comunicações Video HD múltiplas são conectadas a um router.
 - Se a Unidade de Comunicações Video HD for conectada diretamente à Internet e não através de um router.

Obter uma Registration Key (chave de registo)

Neste procedimento, utilize um computador para aceder à página de registo KX-VC Series NAT Traversal Service e obtenha uma Registration Key (chave de registo). É necessária a seguinte informação:

- **ID de MPR**
 - Esta informação pode ser confirmada na etiqueta que se encontra na parte inferior da unidade ou através do funcionamento da unidade. Para mais informações, consulte "Para verificar a ID de MPR (utilizando a unidade) (Página 178)".
- **N.º da Chave de Ativação**
 - Registada numa chave de ativação.
- **ID de registo**
 - Registada numa chave de ativação.

Para verificar a ID de MPR (utilizando a unidade)

1. Prima **[MENU]**.
 - É apresentado o ecrã Menu.
2. Utilize **[▲][▼]** para seleccionar "**Definições**" e prima **[ENTER]**.
 - É apresentado o ecrã de definições do sistema.
3. Prima **[◀][▶]** para mostrar a quarta página.

4. Utilize [▲][▼] para seleccionar "Avançado" e prima [ENTER].
 - É apresentado o ecrã de confirmação das funções melhoradas. Verifique o campo "MPR ID" (1).

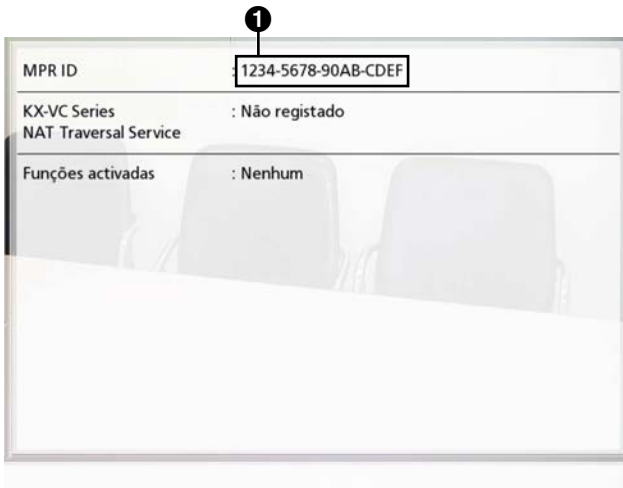

5. Prima [HOME].
 - É apresentado o ecrã Home.

Para obter a Registration Key (chave de registo) (utilizando um computador)

Nota

- Os seguintes sistemas operativos e web browsers são suportados:
 - Sistema operativo Microsoft Windows 7
 - Browser Web Microsoft Windows Internet Explorer 8/10
 - Sistema operativo Microsoft Windows 8
 - Internet Explorer 10
 - Browser Web Mozilla Firefox

1. A partir de um computador, aceda à página de registo do KX-VC Series NAT Traversal Service (<https://www2.tsunagarunet.com/hdcom/main>).
 - É apresentado o ecrã de início de sessão.

Nota

- O ecrã de início de sessão está em inglês. Pode mudar o idioma a partir da lista pendente no canto superior direito do ecrã.

2. Introduza os caracteres presentes na imagem e, em seguida, clique em "Aplicar".



- É apresentado o ecrã de selecção da função.

Nota

- Os campos são sensíveis às maiúsculas e minúsculas.

3. Clique em "Aplicar novo" ao lado de HDVC.

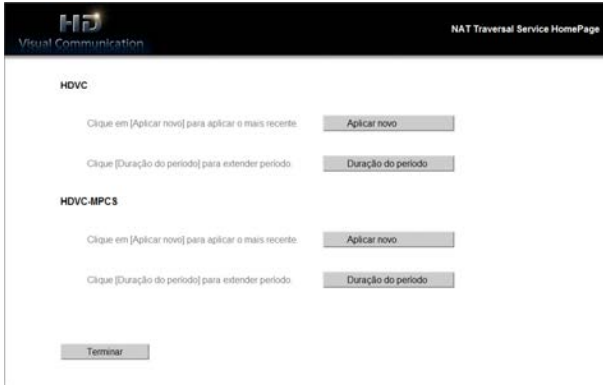

- É apresentado o novo ecrã da aplicação.

4. Preencha os seguintes itens:

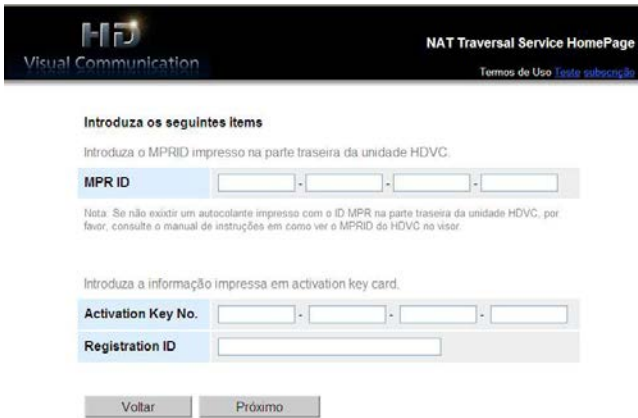

"MPR ID"
"Activation Key No."
"Registration ID"

5. Clique em "Próximo".

- É apresentado o ecrã Termos de utilização.

6. Leia os Termos de utilização com atenção e, caso os aceite, clique em "Aceitar".

- É apresentado o ecrã de seleção da ID de terminal.

7. Selecione a ID de Terminal que quer usar e, em seguida, clique em "Próximo".

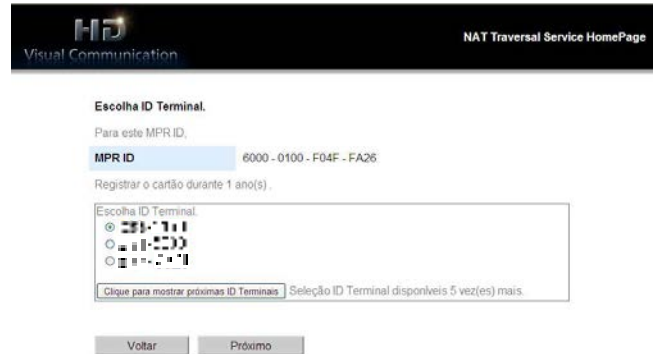

- É apresentado o ecrã de confirmação da informação.

Nota

- Clique "**Clique para mostrar próximas ID Terminais**" mostra as ID de Terminal disponíveis. Pode repetir esta operação até 5 vezes. Após clicar em "**Clique para mostrar próximas ID Terminais**", as ID de Terminal apresentadas até esse momento não podem ser reutilizadas.

8. Clique em **Registo**.

- O valor apresentado no ecrã em "**Registration Key**" (16 caracteres) tem de ser registado na unidade. Imprima a página ou aponte a Registration Key (chave de registo) na chave de ativação ou num papel e guarde-a num local seguro.

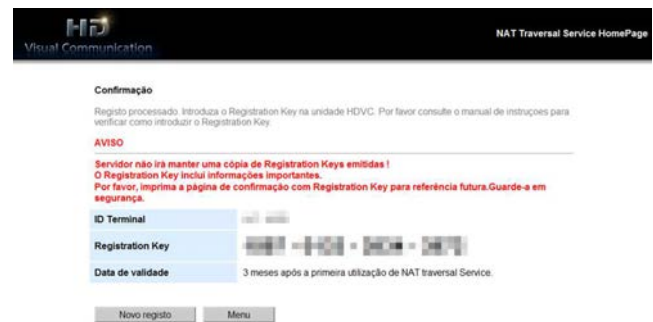

IMPORTANTE

- Se perder a Registration Key (chave de registo), consulte "Para mostrar a Registration Key (chave de registo) de novo (utilizando um computador) (Página 181)".

9. Clique em "Menu".

- É apresentado o ecrã de seleção da função.

Para mostrar a Registration Key (chave de registo) de novo (utilizando um computador)

Se tiver perdido a informação da Registration Key (chave de registo), pode visualizar de novo, seguindo o procedimento abaixo.

1. A partir de um computador, aceda à página de registo do KX-VC Series NAT Traversal Service (<https://www2.tsunagarunet.com/hdcom/main>).
 - É apresentado o ecrã de início de sessão.

Nota

- O ecrã de início de sessão está em inglês. Pode mudar o idioma a partir da lista pendente no canto superior direito do ecrã.

2. Introduza os caracteres presentes na imagem e, em seguida, clique em "aqui" na parte inferior do ecrã.



- É apresentado o ecrã de informação de início de sessão da unidade.

Nota

- Os campos são sensíveis às maiúsculas e minúsculas.

3. Preencha os seguintes itens:



- "Tipo": selecione HDVC
- "MPR ID"
- "Activation Key No."
- "Registration ID"

4. Clique em "Próximo".

- É apresentado o ecrã de informação da unidade. Verifique a informação "Registration Key" no ecrã. No final, feche o browser.



Aumentar o período do serviço

Para aumentar o período do serviço, é necessário comprar uma chave de ativação. A duração da extensão difere de acordo com o cartão comprado. Para mais detalhes sobre o cartão, contacte o seu fornecedor.

Nota

- Se o período do serviço for alargado enquanto o período do serviço ainda estiver em efeito, a duração da extensão é adicionada ao período do serviço atual.
Exemplo: Durante um período de serviço com uma duração de 3 meses, o período de serviço é alargado por 1 ano.

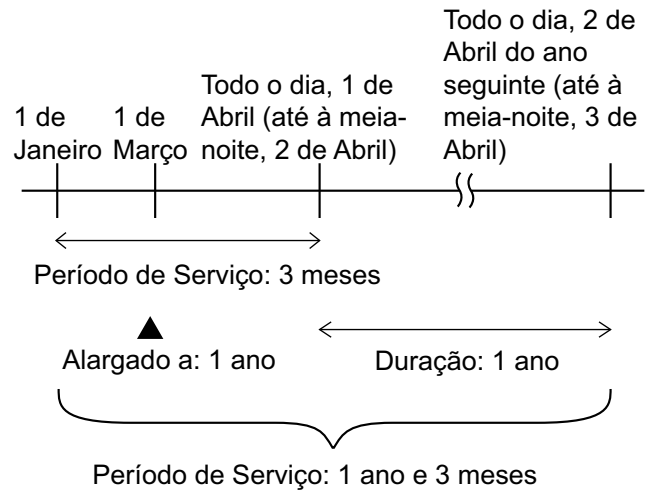

- Se o período do serviço for alargado no prazo de 6 meses após a data de validade do período do serviço, o mesmo começa no momento da execução da extensão.

1. A partir de um computador, aceda à página de registo do KX-VC Series NAT Traversal Service (<https://www2.tsunagarunet.com/hdcom/main>).
 - É apresentado o ecrã de início de sessão.

Nota

- O ecrã de início de sessão está em inglês. Pode mudar o idioma a partir da lista pendente no canto superior direito do ecrã.

- Introduza os caracteres presentes na imagem e, em seguida, clique em **"Aplicar"**.



- É apresentado o ecrã de seleção da função.

Nota

- Os campos são sensíveis às maiúsculas e minúsculas.

- Clique em **"Duração do período"** ao lado de HDVC.

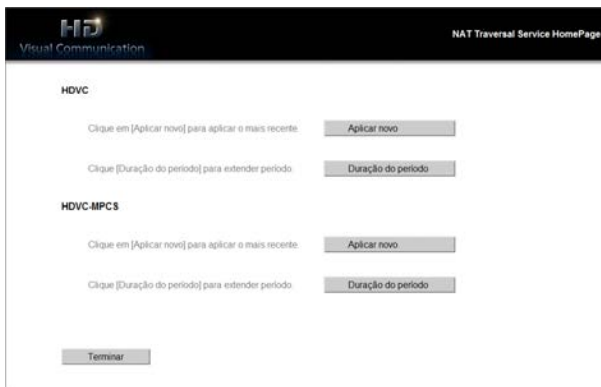

- É apresentado o ecrã de extensão do período.

- Preencha os seguintes itens:



"MPR ID": Introduza a ID da unidade em relação à qual pretende alargar o período de serviço.

"Activation Key No.": Introduza o n.º da chave de ativação impressa na chave de ativação comprada para a extensão do período de serviço.

"Registration ID": Introduza a ID de registo impressa na chave de ativação comprada para a extensão do período de serviço.

- Clique em **"Próximo"**.
 - É apresentado o ecrã Termos de utilização.
- Leia os Termos de utilização com atenção e, caso os aceite, clique em **"Aceitar"**.
 - É apresentado o ecrã de confirmação da extensão.
- Clique em **"Registo"**.

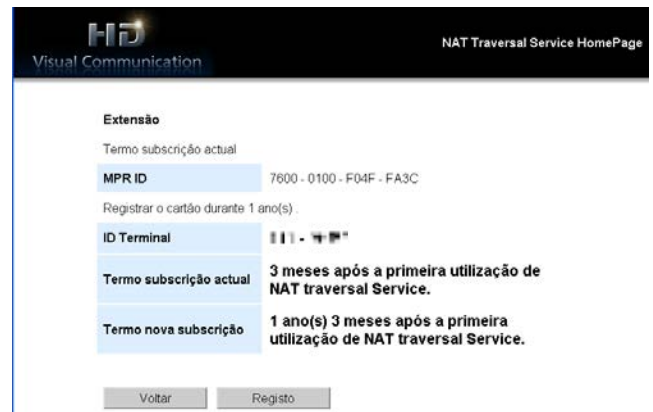

- É apresentado o ecrã de conclusão da extensão.

Nota

- Para registar outra chave de ativação, clique em **"Novo registo"** e repita os passos 4 para 7.
- A duração total do período do serviço que pode ser registada utilizando as chaves de ativação numa vez é de 6 anos, incluindo a duração do tempo restante no período de serviço atualmente ativo. Uma chave de ativação não pode ser registada se tal aumenta o período do serviço total para além dos 6 anos.
- O tempo restante do período de demonstração de 3 meses da chave de ativação incluído com o produto está englobado no tempo total do período do serviço. Durante o período de demonstração, não é possível adicionar e

registar duas vezes a "Activation Key (NAT Traversal 3 Years)".

8. Clique em **"Menu"**.
 - É apresentado o ecrã de seleção da função.
9. Prima o botão de alimentação da unidade para o desligar e, em seguida, reinicie a unidade.
 - O período do serviço alargado é refletido na unidade.
10. Prima **[MENU]**.
 - É apresentado o ecrã Menu.
11. Utilize **[▲][▼]** para selecionar **"Definições"** e prima **[ENTER]**.
 - É apresentado o ecrã de definições do sistema.
12. Prima três vezes **[▶]**.
 - É apresentada a quarta página.
13. Utilize **[▲][▼]** para selecionar **"Avançado"** e prima **[ENTER]**.
 - É apresentado o ecrã de confirmação das funções melhoradas. Assinale o campo **"KX-VC Series NAT Traversal Service"** e confirme que o período de serviço foi alargado.
14. Prima **[HOME]**.
 - É apresentado o ecrã Home.

Utilização das Funções Melhoradas de Conexão Móvel

Quando a conexão móvel está ativa para uma Unidade de Comunicação Vídeo HD utilizando uma chave de ativação, os dispositivos móveis podem ligar-se à unidade mas as funções melhoradas para dispositivos móveis não estarão ativas (Página 169).

Condições para ligar uma Unidade de Comunicação Vídeo HD a um dispositivo móvel

	Quando Utilizar uma Conexão Móvel	Quando Não Utilizar uma Conexão Móvel	
Necessita de Funções Melhoradas	Unidade de Comunicações Vídeo HD: conexão móvel Dispositivo móvel: nenhum	Unidade de Comunicações Vídeo HD: NAT Traversal Dispositivo móvel: NAT Traversal	Unidade de Comunicações Vídeo HD: nenhum Dispositivo móvel: NAT Traversal
Modos de conexão utilizáveis para comunicação	Modo IP Modo IP/NAT Traversal (utilizando o Modo IP)	Modo IP Modo NAT Traversal Modo IP/NAT Traversal	Modo IP Modo IP/NAT Traversal (utilizando o Modo IP)

Número máximo de dispositivos móveis que se podem ligar utilizando uma conexão móvel

- KX-VC1000: 1 unidade
- KX-VC1000 (quando estiver a utilizar a função melhorada de 4 Point Built-in MCU): 3 unidades
- KX-VC1300: 3 unidades
- KX-VC1600: 5 unidades
- KX-VC1600 (quando estiver a utilizar a função melhorada de 4 Point Built-in MCU): 9 unidades
- KX-VC2000: 15 unidades
- KX-VC2000 (quando estiver a utilizar a função melhorada de 4 Point Built-in MCU): 19 unidades
- KX-VC2000 (quando estiver a utilizar a função melhorada de 4 Point Built-in MCU 2 vezes): 23 unidades

Nota

- De modo a utilizar uma conexão móvel com um dispositivo móvel conectável, a sua versão de software deve ser 3.10 ou posterior.
- Neste manual, "HDVC Mobile" refere-se a um dispositivo móvel que utiliza funções otimizadas para estabelecer ligação com a Unidade de Comunicações Video HD.

Utilizar Multicast

Sobre Multicast

Multicast é um serviço de comunicações de uma via que permite que uma Unidade de Comunicações Vídeo HD transmita vídeo e áudio para múltiplas unidades, que irão receber e mostrar a comunicação.

Os dados recebidos e mostrados por uma unidade podem também ser enviados para outras unidades, visto que a unidade recetora pode funcionar como um terminal de transmissão. Cada unidade pode transmitir dados para 2 outras unidades e, numa configuração de 5 camadas de transmissores, pode ser estabelecido um sistema de 31 unidades.

Um sistema multicast é composto pelos seguintes terminais.

- Terminal multicast: O terminal ao nível mais superior que transmite vídeo e áudio
- Terminal de transmissão: Recebe vídeo e áudio de um terminal numa posição superior e transmite-os para um terminal numa posição inferior.

(Os conteúdos recebidos são apresentados no terminal de transmissão.)

- Terminal de recepção: Recebe vídeo e áudio.

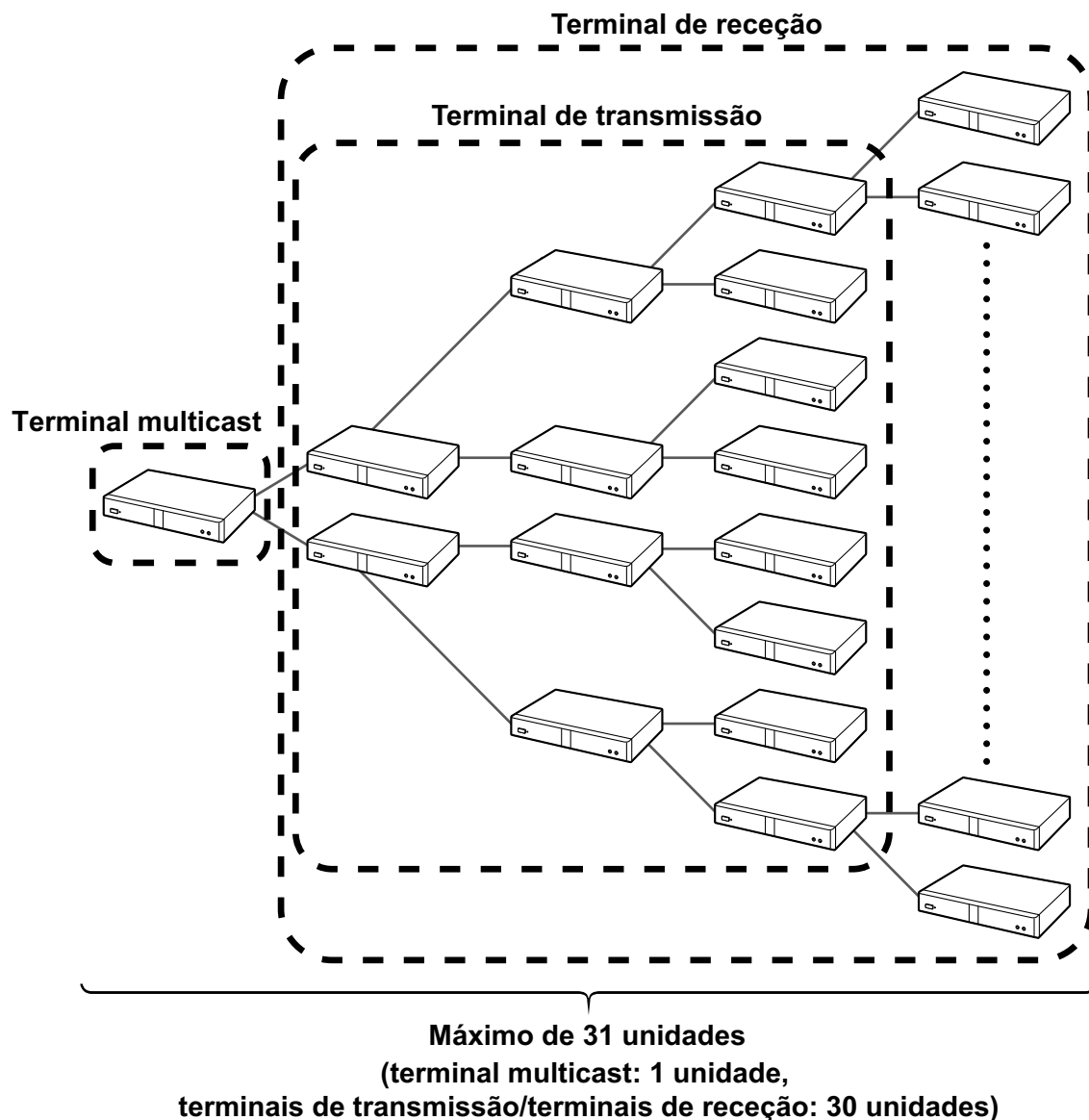

A função de multicast, comparada com a utilização de um MCU, pode reduzir a largura de banda da rede utilizada em locais de terminal multicast. Quando ocorre uma falha de multicast, a configuração dos terminais irá alterar-se automaticamente. Portanto, é necessário que todos os terminais se possam conectar e comunicar entre eles na rede.

Nota

- De modo a utilizar a função multicast, todas as Unidades de Comunicação Vídeo HD que incorporarão o sistema multicast têm de ter uma chave de ativação Multicast (KX-VCS302) instalada.
- A função multicast não irá funcionar quando estiver a utilizar endereços IPv6.
- Para ativar "**Multicast**" in "**Avançado**", assegure-se que atribui um endereço IPv4 à unidade em "**Def.de Rede**". Nos casos em que um endereço IPv4 não esteja atribuído, tal como quando "**Endereço IP (LAN 1)**" (configuração) estiver definido para "**Auto**" mas é apresentado o estado "**Endereço não está atribuído**", a comunicação com um endereço IPv6 não pode ocorrer.
- A função multicast não irá funcionar quando utilizar o Modo IP (H.323).
- A função multicast não irá funcionar quando utilizar o Modo NAT Traversal.

- Os dados de multicast não podem ser encriptados.
- A conexão através de um servidor SIP não pode ser realizada.
- É necessário um servidor multicast para a configuração de um sistema de 32 ou mais unidades. Para informações, contacte o seu distribuidor.

Operação Multicast

Iniciar Multicast

De modo a realizar multicasting, as definições de árvore de multicast, antes, devem ser definidas (Página 189, Página 190). Quando a multicast for iniciada, a partir do ecrã de definição da árvore multicast, as conexões são estabelecidas com os terminais de nível inferior e a multicast irá começar (Página 194). Se a alimentação de um terminal de nível inferior estiver desligada, ou caso ocorra uma falha de rede, e não haja resposta para a confirmação de ligação, a configuração da árvore de multicast irá mudar automaticamente e a multicast irá começar. Se um terminal, que tenha sido removido da configuração no arranque, responder com uma confirmação de ligação durante a multicast, a árvore de multicast irá voltar a adicionar, automaticamente, o terminal e os dados de multicast à mesma.

Terminar Multicast

Prima **[END]** no terminal multicast para terminar a multicast.

Resolução de Problemas Durante a Multicast

Se um terminal de transmissão perder a sua capacidade de se conectar ao multicast devido a problemas como questões de rede, a árvore de multicast irá ajustar-se automaticamente e continuar a multicast.

A Árvore de Multicast

Defina a árvore de multicast para realizar a multicast. A árvore de multicast define as posições dos terminais dentro do sistema multicast. A posição dos terminais na árvore de multicast é apresentado utilizando IDs de nó e as suas relações de posição, como é representado de seguida.

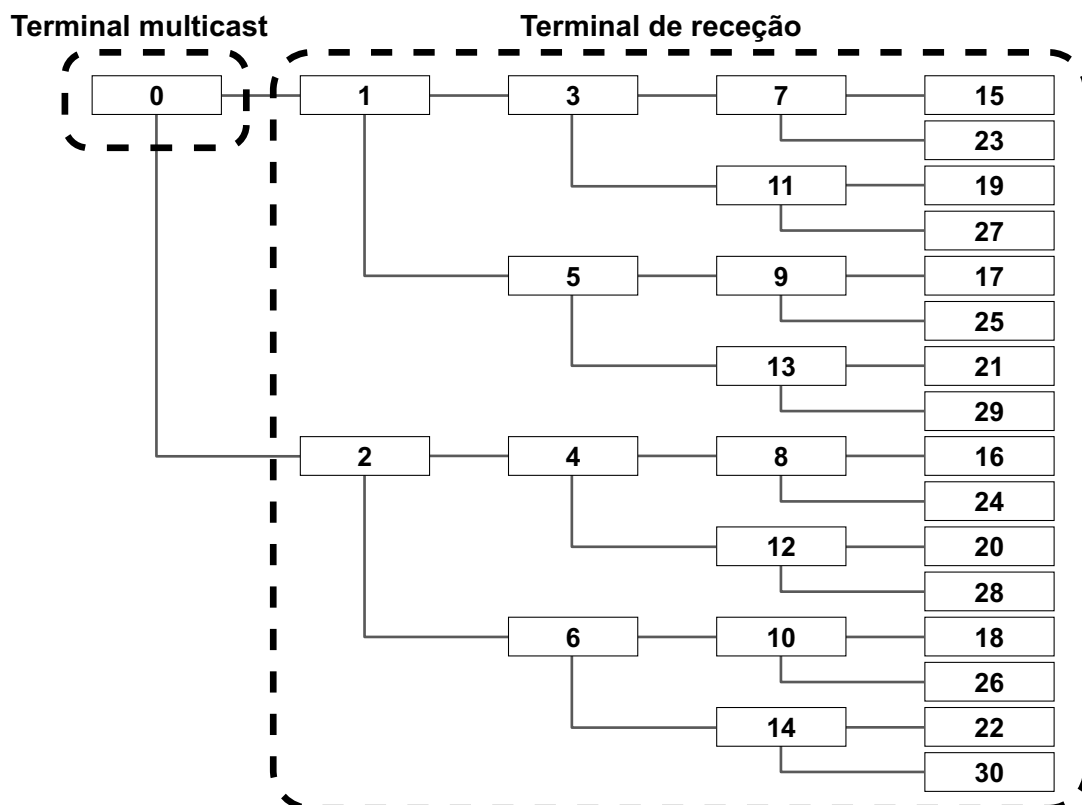

Sobre a Rede

O terminal multicast e os terminais de transmissão transmitem dados para até 2 terminais para que todos os terminais no sistema multicast tenham o dobro da largura de banda que a largura de banda da multicast (1/1,2/2/3/4/5Mbps). As resoluções recomendadas para a largura de banda máxima da multicast são as seguintes.

Largura de banda máxima	Resolução máxima	
	Full HD (1080/30p)	HD (720/60p)
5 Mbps	recomendado	
4 Mbps	recomendado	
3 Mbps	recomendado	
2 Mbps	recomendado	recomendado
1,2 Mbps		recomendado
1 Mbps		recomendado

Nota

- Durante a multicast, se a largura de banda da conexão diminuir, a largura de banda de envio também irá diminuir, reduzindo a resolução e/ou a taxa de fotogramas.
- A qualidade do vídeo e áudio da multicast é afetada pelos RTT (round trip time) dos pacotes, rácio de perda de pacotes e número de pacotes reenviados. Os terminais armazenam, aproximadamente, 1 segundo de dados para reenvio mas, caso o envio/receção seja retardado para além deste tempo, a imagem pode ficar corrompida. Para informações sobre o design de redes que toma em consideração questões como RTT (round trip time) e o rácio de perda de pacotes, contacte o seu distribuidor.

Preparar o Sistema

Preparar Multicast

1. No passo **3** de "Mudar as definições de sistema/executar a manutenção de sistema (Página 123)", seleccione **"Def.de Multicast"** e prima **[ENTER]**.
 - É apresentado o ecrã de definições multicast.
2. Utilize **[▲][▼]** para seleccionar os seguintes itens para introdução.
"Entrada de áudio": Prima **[ENTER]** e utilize **[▲][▼]** para seleccionar o microfone do terminal multicast para utilizar a função multicast.
 - **"MIC·Audio In"** (predefinição): O áudio é recebido do Microfone de Mesa e das entradas RCA.
 - **"Audio In"**: O áudio é recebido das entradas RCA.**"Largura banda mín. trans. vídeo"**: Introduza a largura de banda mínima (0 kbps, 64 kbps a 1500 kbps) durante as chamadas em que o controlo da largura de banda é utilizado. (Predefinição: 0 kbps)

Nota

- Introduza 0 para desativar a largura de banda mínima.

3. Prima **[G]**.
 - É apresentada uma caixa de diálogo para confirmar que deseja guardar as definições.
4. Utilize **[◀][▶]** para seleccionar **"Sim"** e prima **[ENTER]**.
 - É apresentado o ecrã de definições do sistema.

Nota

- **"Def.de Multicast"** pode ser configurado quando **"Multicast"** em **"Avançado"** estiver ativado.

Configurar as Definições do Menu do Administrador

Registo da Árvore Multicast

Define os terminais e condições de multicast registados para a árvore multicast. Podem ser registadas 10 árvores multicast, no máximo.

Nota

- **"Árvore Multicast"** está disponível quando **"Multicast"** está ativado para **"Avançado"**.

Novo registo

- No passo 7 de "Lista de Menus de administrador (Página 146)", selecione "**Árvore Multicast**" e prima [ENTER].
 - É apresentado o ecrã de árvore multicast.
- Utilize [▲][▼] para seleccionar ""**Não Registrado**"".
- Prima [B].
 - É apresentado o ecrã de definição da árvore multicast.



- Utilize [▲][▼] para seleccionar os seguintes itens para introdução:
 - "Nome de Multicast"**: Introduza o nome da árvore de multicast (máximo de 24 caracteres) (Página 206).
 - "Larg.Banda Mâx."**: Prima [ENTER] e utilize [▲][▼] para seleccionar a largura de banda máxima a ser utilizada para a multicast (1,0/1,2/2,0/3,0/4,0/5,0 Mbps) (predefinição: 5,0 Mbps).

Nota

- Todos os terminais registados na árvore de multicast têm de ter o dobro da largura de banda, conforme definida em "**Larg.Banda Mâx.**".
- Em "**Config.Chamada**", os valores para "**Larg.Banda Mâx.**", "**Larg.Banda Mâx. por site**", "**Larg.Banda Mâx. por site (LAN 1)**" e "**Larg.Banda Mâx. por site (LAN 2)**" não têm efeito na largura de banda máxima utilizada para a multicast.

"Resolução Mâx.": Prima [ENTER] e com [▲][▼] selecione "**Full HD**" (predefinição) ou "**HD**".

Nota

- Quando a largura de banda da conexão, utilizada durante a multicast, diminuir, a resolução e/ou taxa de fotogramas dos dados de multicast podem diminuir.

"Vídeo em Multicast por defeito": Prima [ENTER] e utilize [▲][▼] para seleccionar o vídeo a enviar quando a transmissão começar.

- "**Câm.Principal**" (predefinição): O vídeo da câmara principal é enviado.
- "**Sub Câmara**": O vídeo da sub câmara é enviado.
- "**PC**": A imagem do PC é enviada.

Nota

- A realização de operações de partilha de conteúdos pode alterar o vídeo a ser enviado durante a multicast (Página 94).

"Redução de ruído em Multicast": Use [◀][▶] para seleccionar se pretende que a redução de ruído seja ativada quando a multicast começa.

- "**ON**" (predefinição): A redução de ruído está ativa.
- "**OFF**": A redução de ruído está inativa.

Nota

- "Redução de ruído em Multicast" não é apresentado no KX-VC1000.

"Detectar MIC": Use [◀][▶] para seleccionar o estado de apresentação do microfone.

- "ON": Apresenta o estado do microfone.
- "OFF" (predefinição): Esconde o estado do microfone.

"Endereço IP": Introduza o endereço IP do terminal multicast na parte superior da árvore de multicast.

Nota

- Se o valor para "Endereço IP" incluir 1 ou 2 dígitos, introduza os números tal como estão. Não introduza desta forma: ".001".
Exemplo: o endereço IP é [192.168.0.1].
Entrada correta: [192.168.0.1]
Entrada incorreta: [192.168.000.001]

5. Utilize [▲][▼] para seleccionar "Destino" e prima [ENTER].

- É apresentado o ecrã de destino de multicast.



Nota

- Se não forem registados, na coluna de seleção, destinos de multicast com a marca "✓", a multicast não irá começar quando [START] for premido.
- Quando "LAN 2" está configurado como "OFF" (Página 128), ou quando utiliza um KX-VC1000/KX-VC1300, a coluna LAN não é apresentada.
- Se [▲] for apresentado numa coluna de LAN de um destino, a multicast não começará quando premir [START]. O endereço IP especificado para "Endereço IP" (Página 192) é um endereço IP de uma rede com a qual o destino não pode comunicar. Confirme o endereço IP do destino.

6. Utilize [▲][▼] para seleccionar o destino ""Não Registado"" com o ID de nó mais reduzido e prima [B].

- É apresentada uma caixa de diálogo para a seleção do método de entrada.

Quando "Digitar Endereço" é selecionado

- É apresentado o ecrã de introdução da morada.



- ① Utilize [▲][▼] para seleccionar os seguintes itens para introdução:
 - "Nome de Destino de Multicast": Introduza o nome de destino de multicast (máximo de 24 caracteres) (Página 206).
 - "Endereço IP": Introduza o endereço IP.
- ② Prima [G].
 - É apresentado o ecrã de destino de multicast.

Nota

- Para a função multicast, apenas endereços IPv4 podem ser utilizados.

Quando "Lista Contact." é selecionado

- É apresentado o ecrã da lista de contactos.
- ① Utilize [▲][▼] para seleccionar o outro interlocutor a registar e prima [ENTER].
 - É apresentado o ecrã de destino de multicast.

Nota

- Para continuar a registar destinos de multicast, repita o procedimento a partir do passo 6.
- Registe destinos de multicast a começar pelo ID de nó mais reduzido disponível. O ID de nó de um destino ""**Não Registado**"" não pode ser seleccionado para registo caso não seja o número disponível mais reduzido.

7. Prima [G].
 - É apresentada uma caixa de diálogo para confirmar que deseja guardar as definições.
8. Utilize [◀][▶] para seleccionar "Sim" e prima [ENTER].
 - É apresentado o ecrã de árvore de multicast.

Nota

- Para continuar a registar árvores de multicast, repita os passos 2–8 do procedimento.

Editar Conteúdos Registados

1. No passo 7 de "Lista de Menus de administrador (Página 146)", seleccione "**Árvore Multicast**" e prima [ENTER].
 - É apresentado o ecrã de árvore de multicast.
2. Utilize [▲][▼] para seleccionar a árvore de multicast, para editar.

3. Prima [B].
 - É apresentado o ecrã de definição da árvore multicast.



4. Utilize [▲][▼] para seleccionar o item a editar e, de seguida, edite-o.
5. Prima [G].
 - É apresentada uma caixa de diálogo para confirmar que deseja guardar as definições.
6. Utilize [◀][▶] para seleccionar "Sim" e prima [ENTER].
 - É apresentado o ecrã de árvore de multicast.

Eliminar Conteúdos Registados

1. No passo 7 de "Lista de Menus de administrador (Página 146)", seleccione "**Árvore Multicast**" e prima [ENTER].
 - É apresentado o ecrã de árvore de multicast.
2. Utilize [▲][▼] para seleccionar a árvore de multicast, para eliminar.
3. Prima [R].
 - É apresentada uma caixa de diálogo para confirmar a eliminação.
4. Utilize [◀][▶] para seleccionar "Sim" e prima [ENTER].
 - É apresentado o ecrã de árvore de multicast.

Iniciar Multicast

Iniciar Multicast

Selecione uma árvore de multicast da lista, de até 10 árvores de multicast predefinidas (1–10), e inicie a multicast.

1. No passo 7 de "Lista de Menus de administrador (Página 146)", seleccione "**Árvore Multicast**" e prima [ENTER].
 - O ecrã de árvore de multicast é apresentado.
2. Utilize [▲][▼] para seleccionar a árvore de multicast a utilizar na multicast.
3. Prima [START].
 - É apresentado o ecrã de preparação de multicast e, quando as confirmações de conexão para os terminais de nível inferior se completarem, a multicast irá começar.

Nota

- Se [END] for premido durante a preparação da multicast, a multicast será cancelada.
- Se não for recebida resposta de um terminal de nível inferior para uma confirmação de conexão durante aproximadamente 1 minuto, a árvore de multicast irá ajustar-se e a multicast irá começar.

- Para terminar a multicast, prima [END].

Iniciar Multicast pela Seleção de Destino de Multicast

Selecione um destino de multicast, da lista de destino de multicast registados anteriormente na árvore de multicast, e comece o multicast.

- No passo 7 de "Lista de Menus de administrador (Página 146)", selecione "**Árvore Multicast**" e prima [ENTER].
 - É apresentado o ecrã de árvore de multicast.
- Utilize [▲][▼] para utilizar a árvore de multicast a utilizar na multicast e prima [B].
 - É apresentado o ecrã de definição da árvore multicast.



- Utilize [▲][▼] para seleccionar "**Destino**" e prima [ENTER].
 - É apresentado o ecrã de destino de multicast.



- Utilize [▲][▼] para seleccionar um destino de multicast e prima [ENTER].
 - A marca "✓" na coluna de seleção será adicionada ou removida. A multicast irá começar para os destinos de multicast que apresentarem uma marca "✓".

Nota

- Se não forem registados, na coluna de seleção, destinos de multicast com a marca "✓", a multicast não irá começar quando [START] for premido.
- Se [⚠] for apresentado numa coluna de LAN de um destino, a multicast não começará quando premir [START]. O endereço IP especificado para "**Endereço IP**" (Página 192) é um endereço IP de uma rede com a qual o destino não pode comunicar. Confirme o endereço IP do destino.

5. Prima [START].

- É apresentado o ecrã de preparação de multicast e, quando as confirmações de conexão para os terminais de nível inferior se completarem, a multicast irá começar.

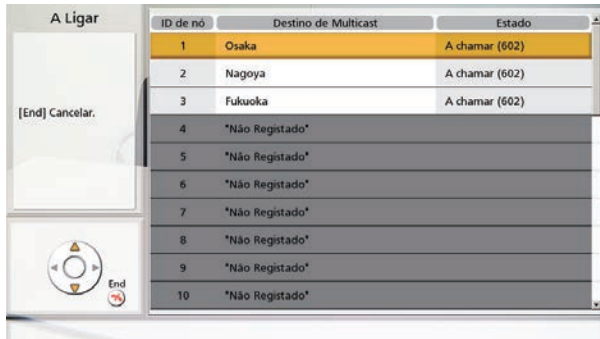

Nota

- Se [END] for premido durante a preparação da multicast, a multicast será cancelada.
- Se não for recebida resposta de um terminal de nível inferior para uma confirmação de conexão durante aproximadamente 1 minuto, a árvore de multicast irá ajustar-se e a multicast irá começar.

6. Para terminar a multicast, prima [END].

Confirmação do Estado de Transmissão Durante uma Multicast (Terminal Multicast)

- 1 Prima [STATUS].
 - É apresentado o ecrã de informações de multicast.

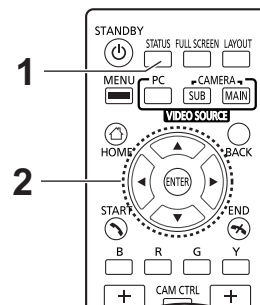
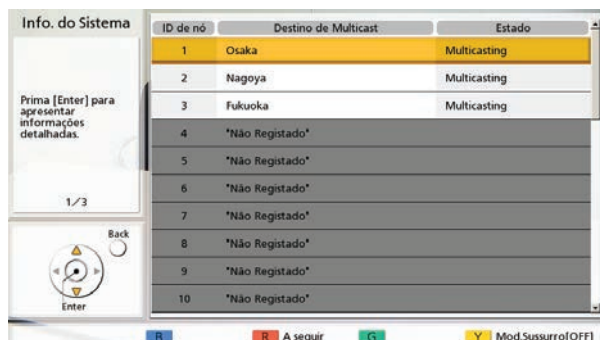

- 2 Utilize [▲][▼] para seleccionar um destino de multicast e prima [ENTER].
 - É apresentado o estado de comunicação do destino de multicast seleccionado.

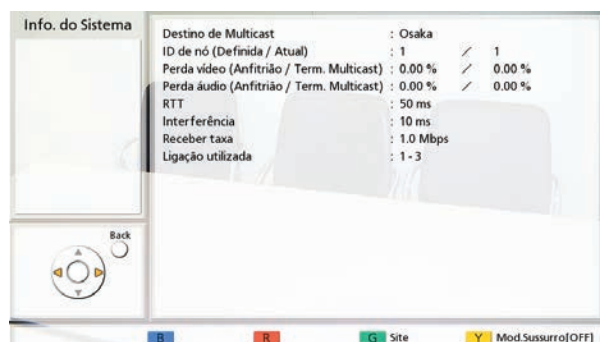

Nota

- Quando prime [G], o interlocutor apresentado muda.
- Quando ocorre ajuste automático para a árvore de multicast, os IDs de nó são apresentados em "Atual" de "ID de nó (Definida / Atual)".

Confirmar o Estado de Transmissão Durante uma Multicast (Terminal de Transmissão/Terminal de Recepção)

- 1 Prima [STATUS].
 - É apresentado o ecrã de informações de multicast.

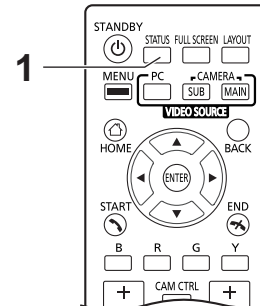

Começar e Parar de Gravar Durante uma Multicast

1. Prima [MENU].
 - É apresentado o menu da multicast.
2. Selecione "Gravação USB" e prima [ENTER].

Quando não está a gravar: É apresentada uma caixa de diálogo para confirmar se pretende começar a gravar. Utilize [◀][▶] para selecionar "Sim" ou "Não" e prima [ENTER].

 - Selecionar "Sim" começa a gravar.
 - Selecionar "Não" não começa a gravar.

Quando está a gravar: É apresentada uma caixa de diálogo para confirmar se pretende parar de gravar. Utilize [◀][▶] para selecionar "Sim" ou "Não" e prima [ENTER].

 - Selecionar "Sim" para de gravar.
 - Selecionar "Não" não para de gravar.

Utilizar Funções de Gravação USB

- Grave vídeo e áudio durante uma chamada, multicast ou quando a unidade se encontra inativa num dispositivo de memória USB ligado na parte posterior da unidade.
- Pode continuar a gravar num estado de transmissão diferente. Por exemplo, pode começar a gravar quando a unidade se encontra inativa e, em seguida, iniciar e terminar uma chamada enquanto grava.
- Para utilizar as funções de gravação USB, defina "**Gravação USB**" como "**ON**" em "**Config. Segurança**" (Página 158). Configure também definições relacionadas com a gravação em "Configurar as Definições de Gravação (Página 142)".

Nota

- Se o terminal multicast for o KX-VC300/KX-VC500/KX-VC600, não pode gravar com terminais de transmissão e recetores.

Sobre a Memória USB

- Pode ser utilizado um dispositivo de memória USB compatível com classe de armazenamento em massa (FAT16 ou FAT32) com esta unidade.
- Os seguintes tipos de dispositivos de memória USB não podem ser usados:
 - Unidades inteligentes U3 (dispositivos de memória USB compatíveis com a plataforma U3)
 - Dispositivos de memória USB com funções de segurança
 - Dispositivos de memória USB formatados utilizando NTFS
 - Dispositivos de memória USB com LUN (Números de Unidades Lógicas) múltiplos
 - Dispositivos de memória USB formatados com múltiplas partições

Sobre os Dispositivos de Memória USB e as Operações de Gravação

- Se quando começar a gravar não estiver ligado um dispositivo de memória USB, é apresentada uma caixa de diálogo para confirmar se está ligado um dispositivo de memória USB. Prima **[ENTER]**, ligue um dispositivo de memória USB e comece novamente a gravar. É também apresentada uma caixa de diálogo semelhante quando o dispositivo de memória USB não é reconhecido. Substitua o dispositivo por outro dispositivo de memória USB e comece novamente a gravar.
- Se quando começar a gravar não existir espaço livre suficiente no dispositivo de memória USB, é apresentada uma caixa de diálogo para avisar que não é possível começar a gravar. Prima **[ENTER]**, substitua o dispositivo de memória USB por outro e comece novamente a gravar.
- Se a quantidade de espaço livre no dispositivo de memória USB diminuir demasiado enquanto grava, é apresentada uma caixa de diálogo para seleccionar se pretende continuar ou parar de gravar.

Utilize **[◀][▶]** para seleccionar "**Sim**" ou "**Não**" e prima **[ENTER]**.

- Seleccionar "**Sim**" para de gravar.
- Seleccionar "**Não**" continua a gravar.

Quando não existe espaço livre, a unidade para automaticamente de gravar e é apresentada uma caixa de diálogo para avisar que a gravação parou.

Prima **[ENTER]**, substitua o dispositivo de memória USB por outro e comece novamente a gravar.

- Se retirar o dispositivo de memória USB enquanto está a gravar, é apresentada uma caixa de diálogo e a unidade para de gravar. Os últimos 5 minutos que gravou antes de retirar o dispositivo não são guardados. Além disso, os ficheiros podem ficar corrompidos e poderá não conseguir reproduzi-los devidamente. Não retire o dispositivo de memória USB enquanto estiver a gravar.
- Se a alimentação de CA for desligada enquanto está a gravar, os ficheiros do dispositivo de memória USB podem ficar corrompidos e poderá não conseguir reproduzi-los devidamente. Não desligue a alimentação de CA enquanto estiver a gravar.

Sobre os Dados de Gravação

- Quando começa a gravar, é criado um ficheiro com o nome "vc_DATE_TIME.mp4" no diretório de raiz.

Exemplo) Quando começou a gravar no dia 1 de Dezembro de 2017, às 13:30:30:
vc_20171201_133030.mp4

- Se o tempo de gravação contínua exceder 4 horas (2 horas no modo de alta qualidade), a gravação seguinte é guardada automaticamente num ficheiro novo. O nome do ficheiro novo contém a data e a hora de quando o ficheiro de gravação foi alternado.
- Em seguida, são apresentadas as especificações principais.

Item	Especificação
Formato do ficheiro	mp4 Versão 1.0
Taxa de vídeo/tamanho máximo (por ficheiro)	Cerca de 512 kbps (Qualidade vídeo: Baixo)/1,1 GB Cerca de 1 Mbps (Qualidade vídeo: Médio)/2,0 GB Cerca de 2 Mbps (Qualidade vídeo: Alto)/2,0 GB
Tempo máximo de gravação de um ficheiro	Qualidade vídeo Baixo/Médio: 4 horas Qualidade vídeo Alto: 2 horas
Capacidade necessária por cada hora de gravação	Qualidade vídeo Baixo: Cerca de 0,27 GB Qualidade vídeo Médio: Cerca de 0,5 GB Qualidade vídeo Alto: Cerca de 1 GB
Formato de gravação de vídeo	H.264 High Profile Quando a frequência de vídeo da unidade é de 50 Hz 1280 × 720, 25 fps (máximo) Quando a frequência de vídeo da unidade é de 60 Hz 1280 × 720, 30 fps (máximo)
Formato de gravação de áudio	MPEG-4 AAC-LC 64 kbps mono
Ambiente de reprodução (leitores multimédia suportados)	Windows Media Player Versão 12 QuickTime Player Versão 10.4 (MAC)

Nota

- A taxa de bits gravada num dispositivo de memória USB é o total da taxa de vídeo e da taxa de áudio (64 kbps).

Sobre Gravar Com a Unidade Inativa

- Algumas operações e definições que podem ser executadas quando a unidade está inativa não estarão disponíveis quando gravar com a unidade inativa.
- A unidade não entrará no modo de inatividade do ecrã quando estiver a gravar com a unidade inativa.
- Se desligar a unidade premindo o botão de alimentação na unidade ou no comando à distância quando estiver a gravar com a unidade inativa, a unidade para de gravar e desliga-se.

Sobre Vídeo Gravável

O vídeo que pode ser gravado difere entre o KX-VC1000/KX-VC1300/KX-VC1600 e o KX-VC2000.

KX-VC1000/KX-VC1300/KX-VC1600

- Se "**Saída Vídeo**" em "**Saída Vídeo**" estiver definida como "**HDMI 1**"
 - Visualização em ecrã único: Grava o mesmo vídeo que HDMI1.
 - Visualização PwithP ou SideBySide: Grava apenas o vídeo principal do lado esquerdo da visualização em ecrã total.

Nota

- Na visualização PinP, o ecrã pequeno apresentado na parte de dentro não é gravado.
- Se "**Saída Vídeo**" em "**Saída Vídeo**" estiver definida como "**HDMI 1 / HDMI 2**", é gravado o vídeo definido para "**Ecrã gravação com visualiz. dupla**" em "**Gravação USB**".

KX-VC2000

- Se "**Saída Vídeo**" em "**Saída Vídeo**" estiver definida como "**HDMI 1**", é gravado o mesmo vídeo que HDMI1.
- Se "**Saída Vídeo**" em "**Saída Vídeo**" estiver definida como "**HDMI 1 / HDMI 2**", é gravado o vídeo definido para "**Ecrã gravação com visualiz. dupla**" em "**Gravação USB**".

Sobre Áudio Gravável

- Enquanto inativa
Grava o áudio do seu próprio sítio.
- Durante uma chamada
 - Sítio principal: Grava o áudio dos quatro sítios com o volume mais alto e do seu próprio sítio. Se o seu próprio sítio estiver incluído nos quatro sítios com o volume mais alto, é gravado o áudio dos quatro sítios.
 - Sub-sítio: Grava o áudio do seu próprio sítio e do sítio principal (incluindo o áudio de outros sub-sítios em combinação com o sítio principal).
- Durante uma multicasa
Grava apenas o áudio do terminal multicasa.

Utilizar o Modo do dispositivo USB

Pode utilizar uma câmara de vídeo ou um microfone ligados à Unidade de Comunicações Vídeo HD como uma câmara de vídeo ou um microfone para chamadas em aplicações de conferência genéricas instaladas num computador.

Nota

- Utilize a chave de ativação do PC Peripheral (KX-VCZ501) para ativar o Modo do dispositivo USB. Além disso, consulte "Definir o Modo do dispositivo USB (Página 143)" para saber como alternar entre modos e configurar definições relacionadas.
- Enquanto se encontrar no Modo do dispositivo USB^{*1}, não poderá fazer nem receber chamadas. A unidade também não entrará no modo de inatividade do ecrã.
- Enquanto se encontrar no Modo do dispositivo USB^{*1}, não poderá ligar um dispositivo de memória USB ao conector USB e utilizá-lo.

^{*1} Modo do dispositivo USB: quando "**Modo do dispositivo USB**" está definido como "**ON**" (Página 143), independentemente de a unidade estar ou não ligada a um computador.

Sobre as Ligações

Ligue o computador e a Unidade de Comunicações Vídeo HD como demonstrado de seguida.

Nota

- Certifique-se de que usa o cabo conversor USB proprietário (PGWD1933ZAJ1) incluído com a chave de ativação (KX-VCZ501).

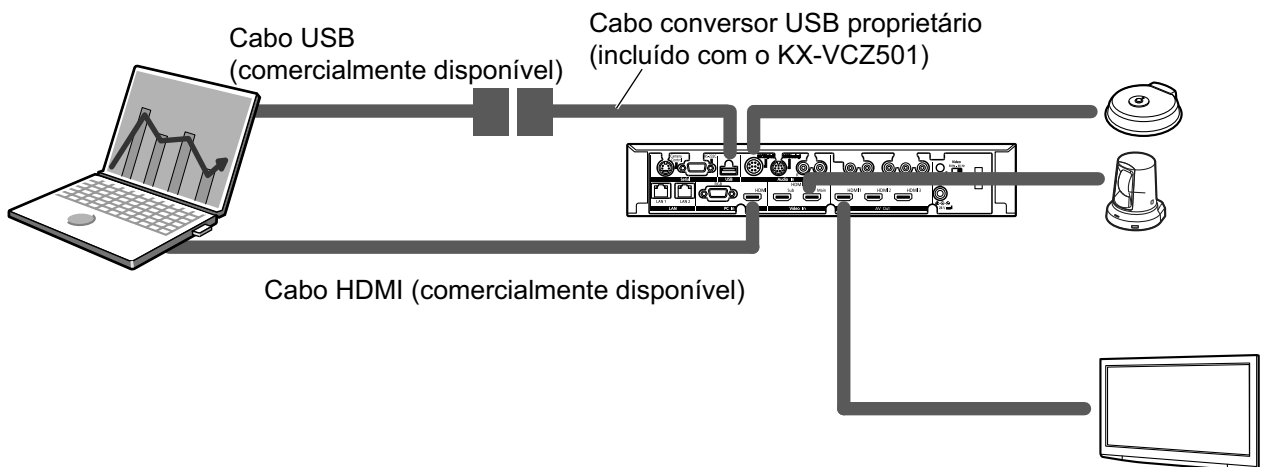

Ligações dos cabos USB

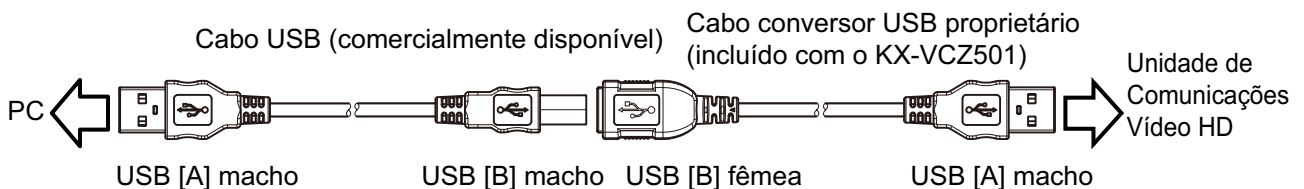

Sobre as Especificações

Em seguida, são apresentadas as especificações principais.

Item		Especificação
Vídeo	Padrão	UVC Versão 1.0
	Formato de vídeo	Motion JPEG
	Resolução	Quando a frequência de vídeo da unidade é de 50 Hz 640 × 480 (máximo de 25 fps) 1280 × 720 (máximo de 12,5 fps) Quando a frequência de vídeo da unidade é de 60 Hz 640 × 480 (máximo de 30 fps) 1280 × 720 (máximo de 15 fps)
Áudio	Padrão	UAC Versão 1.0
	Formato de áudio	PCM/16 bits/32 kbps
SO suportado		Microsoft Windows 7 SP2 Sistema operativo Microsoft Windows 8.1 Sistema operativo Microsoft Windows 10

Nota

- Se o computador entrar em modo de suspensão, de hibernação ou ficar bloqueado enquanto estiver a utilizar o Modo de Dispositivo USB, poderá não ser possível utilizar a câmara de vídeo/o microfone da Unidade de Comunicações Video HD com o computador. Neste caso, execute uma das operações seguintes.
 - Desligue e volte a ligar o cabo USB
 - Defina "**Modo do dispositivo USB**" como "**OFF**" e volte a definir como "**ON**" (Página 143)
- Se o cabo USB for desligado e novamente ligado enquanto as aplicações de conferência genéricas instaladas num computador estão em funcionamento, poderá não ser possível utilizar a câmara de vídeo/o microfone da Unidade de Comunicações Video HD com o computador. Neste caso, execute uma ou ambas as operações seguintes.
 - Reinicie as aplicações de conferência genéricas
 - Defina "**Modo do dispositivo USB**" como "**OFF**" e volte a definir como "**ON**" (Página 143)

Trocar as Pilhas do Comando à Distância

Apenas para os utilizadores em Taiwan



廢電池請回收

1. Abra a tampa.

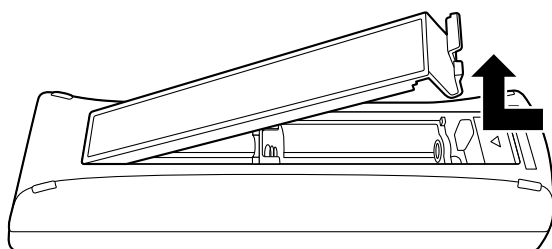

2. Retire as pilhas R6 (AA).
3. Insira pilhas novas (pilhas secas R6 [AA]), com o pólo negativo primeiro, e feche a tampa.

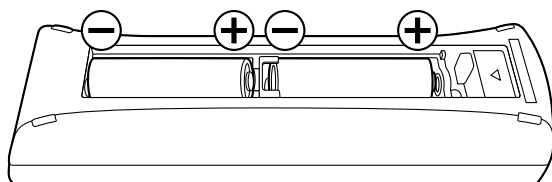

Limpar a Unidade

Quando limpar a unidade, certifique-se de que a alimentação está desligada e todos os cabos estão desconectados. Limpar a unidade com a alimentação ligada pode causar choque elétrico.

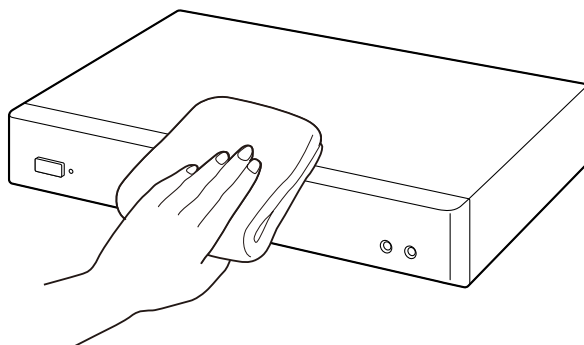

- Limpe a unidade com um pano suave e seco.
Quando a unidade estiver muito suja, limpe-a primeiro com um agente de limpeza neutro utilizando um pano húmido bem escorrido. De seguida, limpe a unidade com um pano suave e seco.
- Não utilize os produtos que se seguem para limpar a unidade. Estes podem provocar descoloração ou danos.
 - Petróleo
 - Pó de arear
 - Álcool
 - Diluente
 - Benzina
 - Cera
 - Água quente
 - Sabão em pó
- Se utilizar um agente de limpeza com tratamento químico, certifique-se de que segue todas as instruções e avisos que o acompanham.

Introduzir Letras e Números

Pode utilizar o comando à distância para introduzir letras e números.

As tabelas que se seguem detalham os caracteres e os números que podem ser introduzidos. O idioma que pode ser introduzido depende do idioma selecionado através das definições do sistema.

Prima a tecla indicada repetidamente para alternar entre os caracteres e os números atribuídos a essa tecla até aparecer o carácter que deseja introduzir. Se desejar introduzir outro carácter utilizando a mesma tecla, prima [▶] para deslocar o cursor de introdução para a direita.

Tabela 1 Inglês/Árabe

Tecla	Modo Latino		Modo de Número	Modo de Caracteres Expandidos 1 (Europa Ocidental)		Modo de Caracteres Expandidos 2 (Europa Oriental)	
	Modo Preferencial em Maiúsculas	Modo Preferencial em Minúsculas		Modo Preferencial em Maiúsculas	Modo Preferencial em Minúsculas	Modo Preferencial em Maiúsculas	Modo Preferencial em Minúsculas
1	1	1	1	1	1	1	1
2 ^{ABC}	ABCabc2	abcABC2	2	AÀÁÃÄÅÆ ÆBCÇaàá âãäåæbcç 2	aáâãäåæ bcçAÀÁÃ ÄÅÆBC Ç2	AÁÄÅBCĆ Čaáäąbcć Ć2	aáäąbcćč AÁÄÅBCĆ Č2
3 ^{DEF}	DEFdef3	defDEF3	3	DEÉÊËĚF deèéëěf3	deèéëěfD EĚÉÊĚF3	DĎEĚĚĚF dďeěěěf3	dďeěěěfD ĎEĚĚĚF3
4 ^{GHI}	GHIghi4	ghiGHI4	4	GĜHIİİİİİİ İĝĝhiıııııı 4	gĝhiıııııı GĜHIİİİİİİ 4	GHIÍghií4	ghiıGHIÍ4
5 ^{J_{KL}°}	JKLjkl5	jkIJKL5	5	JKLjkl5	jkIJKL5	JKLŁŁŁłjkl Íİ5	jkIÍİJKLŁ ŁŁ5
6 ^{MNO}	MNOmno6	mnoMNO6	6	MNÑOÓ ÔÕÖØ mnñoóóó õöøæ6	mñõòóóó øöæMNÑ OÒÓÔÕÖ ØÆ6	MNÑÑOÓ ŎŎmnňño óóö6	mňňñoóóö MNÑÑOÓ ŎŎ6
7 ^{P_{QRS}}	PQRSpqr s7	pqrsPQR S7	7	PQRSŞßp qrsşß7	pqrsşßP QRSŞß7	PQRŔŖŠŚ Špqrŕŕšš 7	pqrŕŕšššP QRŔŖŠŚŠ 7
8 ^{TUV}	TUVtuv8	tuvTUV8	8	TUÚÚÚÚŮ Vtuúúúúú v8	tuúúúúŮ TUÚÚÚÚŮ V8	TŤUÚÚÚÚ Vtťuúúúú 8	tťuúúúúvT ŤUÚÚÚÚV 8
9 ^{W_{XYZ}}	WXYZwxy z9	wxyzWXY Z9	9	WŴXIJYŶ Zwŵxijyŷ Z9	wŵxijyŷ WŴXIJYŶ Z9	WXYŶŶZŽ ŽŽwxyŷŷ žžž9	wxyŷŷžžž WXYŶŶZŽ ŽŽ9
0 _	0 Espaço	0 Espaço	0	0 Espaço	0 Espaço	0 Espaço	0 Espaço
. @ * *	.@:; "=*+ <>	.@:; "=*+ <>	.@:; "=*+ <>	.@:; "=*+ <>	.@:; "=*+ <>	.@:; "=*+ <>	.@:; "=*+ <>
#	#_ - & \$ \% ~^! ? / ' () , [] { } '	#_ - & \$ \% ~^! ? / ' () , [] { } '	#_ - & \$ \% ~^! ? / ' () , [] { } '	#_ - & \$ \% ~^! ? / ' () , [] { } '	#_ - & \$ \% ~^! ? / ' () , [] { } '	#_ - & \$ \% ~^! ? / ' () , [] { } '	#_ - & \$ \% ~^! ? / ' () , [] { } '

Tabela 3 Português

Tecla	Modo Latino		Modo de Número	Modo de Caracteres Expandidos 1 (Europa Ocidental)		Modo de Caracteres Expandidos 2 (Europa Oriental)	
	Modo Preferencial em Maiúsculas	Modo Preferencial em Minúsculas		Modo Preferencial em Maiúsculas	Modo Preferencial em Minúsculas	Modo Preferencial em Maiúsculas	Modo Preferencial em Minúsculas
1	1	1	1	1	1	1	1
2 ^{ABC}	AÁÃÄÅABC Çaáãääàbc ç2	aáãääabcç AÁÃÄÅABC Ç2	2	AÁÃÄÅÄÄ ÆBCCÇaáá ääääæbcç 2	aáãääääæ bcçAÁÃÄ ÄÄÆBC Ç2	AÁÃÄBCC Čaáãabcč č2	aáãabcč AÁÃBCC Č2
3 ^{DEF}	DEÉÊFde éêf3	deéêfDEÉ ÊF3	3	DEÉÊÊF deééêf3	deèèèèfD EÊÊÊF3	DĎEÉÊĚF dďeéèèf3	dďeéèèfD ĎEÉÊĚF3
4 ^{GHI}	GHIÍghii4	ghiiGHIÍ4	4	GĜHIiíííí İgĝhiíííí 4	gĝhiííííí GĜHIiíííí 4	GHIÍghii4	ghiiGHIÍ4
5 ^{J_{KL}°}	JKLjkl5	jkIJKL5	5	JKLjkl5	jkIJKL5	JKLĹĽĹjkl Íİ5	jkIÍİJKLĹ ĹĽ5
6 ^{MNO}	MNOÓÔÕ mnoóôõ6	mnoóôõM NOÓÔÕ6	6	MNÑOÓ ÔÕØŒ mnñoòóó õõøæ6	mnñoòóó øøœMNÑ OÒÓÔÕ ØŒ6	MNÑŃOÓ ŎŎmnňño óóõ6	mnňñoóó MNÑŃOÓ ŎŎ6
7 ^{P_{QRS}}	PQRSpqr s7	pqrsPQR S7	7	PQRSSßp qrsßß7	pqrsßßP QRSßß7	PQRŘŘSS Špqrřřsss 7	pqrřřsssP QRŘŘSSŠ 7
8 ^{TUV}	TUÚÜVtuú üv8	tuúüvTUÚ ÜV8	8	TUÛÜÛÜÛ Vtuúüüü v8	tuúüüüü TUÛÜÛÜÛ V8	TŤUÛÜÛÜ Vtťuúüüü 8	tťuúüüüT ŤUÛÜÛÜV 8
9 ^{W_{XYZ}}	WXYZwxy z9	wxyzWXY Z9	9	WŴXIJYŶ Zwŵxijyŷ Z9	wŵxijyŷ WŴXIJYŶ Z9	WXYŶŶZŽ ŽŽwxyŷŷ žžž9	wxyŷŷžžž WXYŶŶZŽ ŽŽ9
0 _	0 Espaço	0 Espaço	0	0 Espaço	0 Espaço	0 Espaço	0 Espaço
. @ * *	.@:; "=*+ <>	.@:; "=*+ <>	.@:; "=*+ <>	.@:; "=*+ <>	.@:; "=*+ <>	.@:; "=*+ <>	.@:; "=*+ <>
#	#_ - & \$ \% ~^! ? / ' () , [] { } '	#_ - & \$ \% ~^! ? / ' () , [] { } '	#_ - & \$ \% ~^! ? / ' () , [] { } '	#_ - & \$ \% ~^! ? / ' () , [] { } '	#_ - & \$ \% ~^! ? / ' () , [] { } '	#_ - & \$ \% ~^! ? / ' () , [] { } '	#_ - & \$ \% ~^! ? / ' () , [] { } '

Tabela 4 Japonês

Tecla	Modo Katakana (Largura total)	Modo Latino (Normal)		Modo de Número (Normal)
		Modo Preferencial em Maiúsculas	Modo Preferencial em Minúsculas	
1	アイウエオアイウエオ	1	1	1
2 ^{ABC}	カキクケコ	ABCabc2	abcABC2	2
3 ^{DEF}	サシスセソ	DEFdef 3	defDEF3	3
4 ^{GHI}	タチツテトツ	GHIghi4	ghiGHI4	4
5 ^{J_{KL}°}	ナニヌネノ	JKLjkl5	jklJKL5	5
6 ^{MNO}	ハヒフヘホ	MNOmno6	mnoMNO6	6
7 ^{P_{QRS}}	マミムメモ	PQRSpqrs7	pqrsPQRS7	7
8 ^{TUV}	ヤユヨヤユヨ	TUVtuv8	tuvTUV8	8
9 ^{W_{XYZ}}	ラリルレロ	WXYZwxyz9	wxyzWXYZ9	9
0 -	ワフンワー (Espaço de largura total)	0 (Espaço normal)	0 (Espaço normal)	0
• [@] *	° (Marcador de Voz) ° (Marcador de meia-voz)	.@:; " = * + < >	.@:; " = * + < >	.@:; " = * + < >
#	. @ : ; " = * + < > # _ - & \$ ¥ % ~ ^ ! ? / ` () , [] { } ' [] { } '	# _ - & \$ \ % ~ ^ ! ? / ` () , [] { } '	# _ - & \$ \ % ~ ^ ! ? / ` () , [] { } '	# _ - & \$ \ % ~ ^ ! ? / ` () , [] { } '

Tabela 5 Russo

Tecla	Modo Cirílico		Modo de Número	Modo Latino	
	Modo Preferencial em Maiúsculas	Modo Preferencial em Minúsculas		Modo Preferencial em Maiúsculas	Modo Preferencial em Minúsculas
1	1	1	1	1	1
2 _{ABC}	АБВГабвг2	абвгАБВГ2	2	ААААÀBCÇ аáááàbcç2	аáááàbcç ААААÀBCÇ2
3 _{DEF}	ДЕЁЖЗдеёжз3	деёжзДЕЁЖЗ3	3	DEÉÊFdeéêf3	deéêfDEÉÊF3
4 _{GHI}	ИЙКЛиЙкл4	ийклИЙКЛ4	4	GHIÍghií4	ghiíGHIÍ4
5 _{JKL°}	МНОПмноп5	мнопМНОП5	5	JKLjkl5	jklJKL5
6 _{MNO}	РСТУрсту6	рстуРСТУ6	6	MNOÓÔÕm noóôõ6	mnoóôõM NOÓÔÕ6
7 _{PQRS}	ФХЦЧфхцч7	фхцчФХЦЧ7	7	PQRSpqrs7	pqrsPQRS7
8 _{TUV}	ШЩЪЫшщъы8	шщъыШЩЪЫ8	8	TUÚÛVtuúüv8	tuúüvTUÚÛV8
9 _{WXYZ}	ЪЭЮЯъэюя9	ъэюяЪЭЮЯ9	9	WXYZwxyz9	wxyzWXYZ9
0 ₋	0 Espaço ГЄІİ ЎҐєііў	0 Espaço ғєіі ўҐєііў	0	0 Espaço	0 Espaço
. _{@*}	.@:; "=*+ <>	.@:; "=*+ <>	.@:; "=*+ <>	.@:; "=*+ <>	.@:; "=*+ <>
#	#_ -&\$\% ~^! ? / ` () , [] { } '	#_ -&\$\% ~^! ? / ` () , [] { } '	#_ -&\$\% ~^! ? / ` () , [] { } '	#_ -&\$\% ~^! ? / ` () , [] { } '	#_ -&\$\% ~^! ? / ` () , [] { } '

Continuação na página seguinte

Tabela 7 Alemão

Tecla	Modo Latino		Modo de Número	Modo de Caracteres Expandidos 1 (Europa Ocidental)		Modo de Caracteres Expandidos 2 (Europa Oriental)	
	Modo Preferencial em Maiúsculas	Modo Preferencial em Minúsculas		Modo Preferencial em Maiúsculas	Modo Preferencial em Minúsculas	Modo Preferencial em Maiúsculas	Modo Preferencial em Minúsculas
1	1	1	1	1	1	1	1
2 ^{ABC}	AÄBCaäb c2	aäbcAÄB C2	2	AAÄÄÄÄÄÄ ÆBCCçaaá âãäåæbcç 2	aääääääääæ bcçAAÄÄÄ ÄÄÄÆBC Ç2	AAÄÄBCČ Čaaääabcč č2	aäääabcčč AAÄÄBCČ Č2
3 ^{DEF}	DEFdef3	defDEF3	3	DEÉÉÉÉF deééééf3	deééééfD EÉÉÉÉF3	DĎEÉÉÉF dĎeéééřf3	dĎeéééřfD ĎEÉÉÉřF3
4 ^{GHI}	GHIghi4	ghiGHI4	4	GǦHIİİİİİİ İǧghiiİİİİİ 4	gǧhiiİİİİİ GǦHIİİİİİ 4	GHIİghi4	ghiiGHIİ4
5 ^{JKL}	JKLjkl5	jkIJKL5	5	JKLjkl5	jkIJKL5	JKLĹĹĹjkl İİ5	jkIİİJKLĹ ĹĹ5
6 ^{MNO}	MNOÖmn oö6	mnoöMNO Ö6	6	MNÑOOÓ ÔÕÖØŒ mnñooóö öøœMNÑ OOÓÔÕÖ öøœ6	mnñooóö öøœMNÑ OOÓÔÕÖ ØŒ6	MNÑŃOO ÖŎmnňño óöö6	mnňnoóö MNÑŃOO ÖŎ6
7 ^{PQRS}	PQRSßpq rsß7	pqrsßPQR Sß7	7	PQRSSßp qrsßß7	pqrsßßP QRSSß7	PQRŘŘSS Špqrřřsš 7	pqrřřsššP QRŘŘSSŠ 7
8 ^{TUV}	TUÜVtuüv 8	tuüvTUÜV 8	8	TUÜUÜÜÜ Vtuüüüü v8	tuüüüüüv TUÜÜÜÜÜ V8	TŤUÜÜÜÜ VtŤuüüüüv 8	tŤuüüüüvT ŤUÜÜÜÜÜV 8
9 ^{WXYZ}	WXYZwxyz z9	wxyzWXYZ Z9	9	WŴXIJYŶ Zwŵxijyŷ 9	wŵxijyŷ WŴXIJYŶ Z9	WXYŶŶZ ŽŽwxyŷŷ žžž9	wxyŷŷžžž WXYZŶŶZ ŽŽ9
0 _	0 Espaço	0 Espaço	0	0 Espaço	0 Espaço	0 Espaço	0 Espaço
. @ * *	.@:; "=*+ <>	.@:; "=*+ <>	.@:; "=*+ <>	.@:; "=*+ <>	.@:; "=*+ <>	.@:; "=*+ <>	.@:; "=*+ <>
#	#_ - & \$ \% ~^! ? / ' () , [] { } '	#_ - & \$ \% ~^! ? / ' () , [] { } '	#_ - & \$ \% ~^! ? / ' () , [] { } '	#_ - & \$ \% ~^! ? / ' () , [] { } '	#_ - & \$ \% ~^! ? / ' () , [] { } '	#_ - & \$ \% ~^! ? / ' () , [] { } '	#_ - & \$ \% ~^! ? / ' () , [] { } '

Tabela 8 Francês

Tecla	Modo Latino		Modo de Número	Modo de Caracteres Expandidos 1 (Europa Ocidental)		Modo de Caracteres Expandidos 2 (Europa Oriental)	
	Modo Preferencial em Maiúsculas	Modo Preferencial em Minúsculas		Modo Preferencial em Maiúsculas	Modo Preferencial em Minúsculas	Modo Preferencial em Maiúsculas	Modo Preferencial em Minúsculas
1	1	1	1	1	1	1	1
2 ^{ABC}	AÀÂÆBC Çaàâæbc ç2	aââæbcçA ÀÂÆBCÇ2	2	AÀÂÂÃÄÅ ÆBCÇaàá âãääæbcç 2	aââãääæ bcçAÀÂÃ ÄÅÆBC Ç2	AÀÂÆBCÇ Çaàâæbcç ç2	aââæbcç AÀÂÆBCÇ Ç2
3 ^{DEF}	DEÈÉÊËF deèéêëf3	deèéêëfD EÈÉÊËF3	3	DEÈÉÊËF deèéêëf3	deèéêëfD EÈÉÊËF3	DĎEĚĚĚF dďeěěěf3	dďeěěěfD ĎEĚĚĚF3
4 ^{GHI}	GHIÎĴghiî 4	ghiîĴGHIî 4	4	GĜHIÎĴĴĴ ĴgĝhiîĴĴĴ 4	gĝhiîĴĴĴ GĜHIÎĴĴĴ 4	GHIĴghiî4	ghiiGHIĴ4
5 ^{J_{KL}°}	JKLjkl5	jkIJKL5	5	JKLjkl5	jkIJKL5	JKLĹĹĹjkl ĴĴ5	jkIĴĴJKLĹ ĹĹ5
6 ^{MNO}	MNOÔŒ mnoôœ6	mnoôœM NOÔŒ6	6	MNÑOŒ ŒŒŒŒŒ mnñoœMÑ OŒŒŒŒŒ œœœœ6	mnñoœœœ œœœMÑ OŒŒŒŒŒ ŒŒ6	MNÑŒŒ ŒŒmnño œœœ6	mnñoœœœ MNÑŒŒ ŒŒ6
7 ^{P_{QRS}}	PQRSpqr s7	pqrsPQR S7	7	PQRSŒp qrsŒ7	pqrsŒP QRSŒ7	PQRŔŔŔŔ ŒpqrsŔŔŔ 7	pqrŕŕŕŔŔ QRŔŔŔŔŔ 7
8 ^{TUV}	TUÛŪŪŪt uûüüv8	tuûüüvTU ÛŪŪŪV8	8	TUÛŪŪŪŪ Ūtuûüüü v8	tuûüüüü TUÛŪŪŪŪ V8	TŤUŪŪŪŪ Ťtŭúúúüv 8	tŧuúúúüvT ŤUŪŪŪŪŪ V8
9 ^{W_{XYZ}}	WXYZwxy z9	wxyzWXY Z9	9	WŴXIJYŶ Zwŵxijyŷ Z9	wŵxijyŷ WŴXIJYŶ Z9	WXYZŶZŹ ŹŹwxyŷz źźź9	wxyŷŷzŹ WXYZŶZŹ ŹŹ9
0 _	0 Espaço	0 Espaço	0	0 Espaço	0 Espaço	0 Espaço	0 Espaço
. @ * *	.@:; "=*+ <>	.@:; "=*+ <>	.@:; "=*+ <>	.@:; "=*+ <>	.@:; "=*+ <>	.@:; "=*+ <>	.@:; "=*+ <>
#	#_ - & \$ \% ~^! ? / ' () , [] { } '	#_ - & \$ \% ~^! ? / ' () , [] { } '	#_ - & \$ \% ~^! ? / ' () , [] { } '	#_ - & \$ \% ~^! ? / ' () , [] { } '	#_ - & \$ \% ~^! ? / ' () , [] { } '	#_ - & \$ \% ~^! ? / ' () , [] { } '	#_ - & \$ \% ~^! ? / ' () , [] { } '

Tabela 9 Italiano

Tecla	Modo Latino		Modo de Número	Modo de Caracteres Expandidos 1 (Europa Ocidental)		Modo de Caracteres Expandidos 2 (Europa Oriental)	
	Modo Preferencial em Maiúsculas	Modo Preferencial em Minúsculas		Modo Preferencial em Maiúsculas	Modo Preferencial em Minúsculas	Modo Preferencial em Maiúsculas	Modo Preferencial em Minúsculas
1	1	1	1	1	1	1	1
2 ^{ABC}	AÀBCaàb c2	aàbcAÀB C2	2	AÀÁÃÄÅ ÆBCCçaaá âãäåæbcç 2	aáâãäåæ bcçAÀÁÃ ÄÅÆBC Ç2	AÀÁABC Čaáäabcč č2	aáäabcč AÀÁABC Č2
3 ^{DEF}	DEÈÉFde èéf3	deèéfDEÈ ÉF3	3	DEÈÉÈËF deèèèëf3	deèèèëfD EÈÉÈËF3	DĎEÉÈËF dďeéèëf3	dďeéèëfD ĎEÉÈËF3
4 ^{GHI}	GHIìghii4	ghiiGHIì4	4	GĜHIÌÍÎÏ Ìġghiiíîï 4	gġhiiíîï GĜHIÌÍÎÏ 4	GHIÍghií4	ghiiGHIÍ4
5 ^{JKL°}	JKLjkl5	jkIJKL5	5	JKLjkl5	jkIJKL5	JKLÍĹĽjkl ÍĹ5	jkIÍĹĽJKL ÍĹ5
6 ^{MNO}	MNOÒÓm noóó6	mnoòóMN OÓÓ6	6	MNÑOOÓ ÔÕÖØŒ mnñoòóö õøœ6	mnñoòóö öøœMNÑ OÓÓÔÕÖ ØŒ6	MNÑŃOÓ ŎŎmnňo óöó6	mnňoóö MNÑŃOÓ ŎŎ6
7 ^{PQRS}	PQRSpqr s7	pqrsPQR S7	7	PQRSSßp qrsßß7	pqrsßßP QRSßß7	PQRŘŘŠŠ Špqrřřšš 7	pqrřřššP QRŘŘŠŠ 7
8 ^{TUV}	TUÛVtuùv 8	tuùvTUÛV 8	8	TUÙÚÛÜŮ Vtuúúüů v8	tuúúüův TUÙÚÛÜŮ V8	TŤUÚŮŮ Vtťuúüův 8	tťuúüůvT ŤUÚŮŮV 8
9 ^{WXYZ}	WXYZwxy z9	wxyzWXY Z9	9	WŴXIJYŶ Zwŵxijyŷ Z9	wŵxijyŷ WŴXIJYŶ Z9	WXYŶŶZ ŽŽwxyŷ žžž9	wxyŷŷZ WXYŶŶZ ŽŽ9
0 _	0 Espaço	0 Espaço	0	0 Espaço	0 Espaço	0 Espaço	0 Espaço
. @ * *	.@:; "=*+ <>	.@:; "=*+ <>	.@:; "=*+ <>	.@:; "=*+ <>	.@:; "=*+ <>	.@:; "=*+ <>	.@:; "=*+ <>
#	#_ - & \$ \% ~^! ? / ' () , [] { } '	#_ - & \$ \% ~^! ? / ' () , [] { } '	#_ - & \$ \% ~^! ? / ' () , [] { } '	#_ - & \$ \% ~^! ? / ' () , [] { } '	#_ - & \$ \% ~^! ? / ' () , [] { } '	#_ - & \$ \% ~^! ? / ' () , [] { } '	#_ - & \$ \% ~^! ? / ' () , [] { } '

Tabela 10 Holandês

Tecla	Modo Latino		Modo de Número	Modo de Caracteres Expandidos 1 (Europa Ocidental)		Modo de Caracteres Expandidos 2 (Europa Oriental)	
	Modo Preferencial em Maiúsculas	Modo Preferencial em Minúsculas		Modo Preferencial em Maiúsculas	Modo Preferencial em Minúsculas	Modo Preferencial em Maiúsculas	Modo Preferencial em Minúsculas
1	1	1	1	1	1	1	1
2^{ABC}	AÁÄBCaá äbc2	aääbcAÄÄ BC2	2	AÄÄÄÄÄÄ ÆBCÇaää ääääæbcç 2	aääääääæ bcçAÄÄÄ ÄÄÄÆBC Ç2	AÄÄÄBCČ Čaäääbcč č2	aäääbcčč AÄÄÄBCČ Č2
3^{DEF}	DEËÉËF eèéëf3	deèéëfDE ÉÉÉF3	3	DEËÉËËF deèéëëf3	deèéëëëfD EËËËËF3	DËËËËËF dèééëëf3	deèéëëëfD ËËËËËF3
4^{GHI}	GHIÍĭghií 4	ghiíĭGHIÍ 4	4	GĜHIĭĭĭĭ ĭgĝhiĭĭĭĭ 4	gĝhiĭĭĭĭĭ GĜHIĭĭĭĭĭ 4	GHIÍĭghií 4	ghiĭGHIÍ 4
5^{J_{KL}°}	JKLjkl5	jkIJKL5	5	JKLjkl5	jkIJKL5	JKLĹĹĹjkl Íĭ5	jkÍĭĭJKLĹ ĹĹ5
6^{MNO}	MNOÓÖm noöö6	mnoóöMN OÓÖ6	6	MNÑOÓ ÔÕØŒ mnñoóô öøœ6	mnñoòóô öøœMNÑ OÒÓÔÕ ØŒ6	MNÑŃOÓ ŃŃmnñño óöö6	mnññoóö MNÑŃOÓ ŃŃ6
7^{P_{QRS}}	PQRSpqr s7	pqrsPQR S7	7	PQRSŞßp qrsşß7	pqrsşßP QRSŞß7	PQRŘŘŞŞ Şpqrřřşş 7	pqrřřşşşP QRŘŘŞŞŞ 7
8^{TUV}	TUÚÜVtuú üv8	tuúüvTUÚ ÜV8	8	TUÛÜÛÜÛ Vtuüüüü v8	tuüüüüü TUÛÜÛÜÛ V8	TŤUÛÜÛÜ VtŤuüüüü v8	ttuüüüüvT ŤUÛÜÛÜV 8
9^{W_{XYZ}}	WXIJYZw xijyz9	wxyzWX IJYZ9	9	WŴXIJYŶ Zwŵxijyŷ Z9	wŵxijyŷ WŴXIJYŶ Z9	WXYŶŶZZ ŽŽwxyŷŷ žžž9	wxyŷŷžžž WXYŶŶZZ ŽŽ9
0 _	0 Espaço	0 Espaço	0	0 Espaço	0 Espaço	0 Espaço	0 Espaço
• @ *	.@:; "=*+ <>	.@:; "=*+ <>	.@:; "=*+ <>	.@:; "=*+ <>	.@:; "=*+ <>	.@:; "=*+ <>	.@:; "=*+ <>
#	#_ - & \$ \% ~^! ? / ' () , [] { } '	#_ - & \$ \% ~^! ? / ' () , [] { } '	#_ - & \$ \% ~^! ? / ' () , [] { } '	#_ - & \$ \% ~^! ? / ' () , [] { } '	#_ - & \$ \% ~^! ? / ' () , [] { } '	#_ - & \$ \% ~^! ? / ' () , [] { } '	#_ - & \$ \% ~^! ? / ' () , [] { } '

Alterar o Modo de Introdução

Cada vez que premir **[B]** ou **[R]**, o modo de introdução será alterado de acordo com a ordem seguinte:

- **[B] (Quando o japonês for selecionado para o idioma do visor):** modo Katakana → modo latino → modo de número
[B] (Quando outro idioma que não o japonês, chinês ou o russo for selecionado para o idioma do visor): modo latino → modo de número → modo de caracteres expandidos 1 → modo de caracteres expandidos 2
[B] (Quando o chinês for selecionado para o idioma do visor): modo latino → modo de número
[B] (Quando o idioma russo for selecionado para o idioma do visor): modo cirílico → modo de número → modo latino → modo de caracteres expandidos 1 → modo de caracteres expandidos 2
- **[R] (Quando um Modo de Introdução que não o modo Katakana ou o modo de número for selecionado):** modo preferencial em minúsculas → modo preferencial em maiúsculas

O modo de introdução atual é apresentado na área do guia.

Exemplo: modo latino e modo preferencial em minúsculas atualmente selecionados

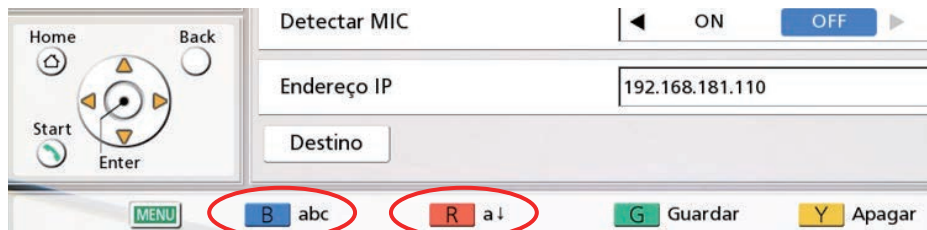

Eliminar um Carácter Introduzido

Prima **[Y]** para eliminar um carácter introduzido. O carácter eliminado depende da posição do cursor:

- Se o cursor se encontrar à direita do último carácter da linha, o último carácter será eliminado.
- Se o cursor se encontrar numa linha de caracteres, o carácter à direita do cursor será eliminado.

Inserir Caracteres

Utilize **[◀]** **[▶]** para deslocar o cursor para a posição onde deseja inserir caracteres e, de seguida, inicie a introdução. Os caracteres serão inseridos no local do cursor.

Números de portas

A unidade utiliza as portas seguintes para fazer chamadas.

Nota

- Aquando da utilização do modo IP/NAT Traversal, consulte as tabelas aplicáveis para o "Modo IP" e "Modo NAT Traversal".

Modo IP

Finalidade do uso	Método de transmissão	Protocolo	Número da porta			Notas
			KX-VC1000 KX-VC1300	KX-VC1600	KX-VC2000	
RAS	H.323	UDP	1719	1719	1719	É possível alterar com definições NAT (Página 152)
H.225		TCP	1720	1720	1720	
H.245		TCP	5500 a 5509	5500 a 5519	5500 a 5549	
SIP	SIP	TCP/UDP	5060	5060	5060	
RTP e RTCP para áudio	SIP/H.323	UDP	5100 a 5111	5100 a 5135	5100 a 5191	
RTP e RTCP para vídeo		UDP	5200 a 5211	5200 a 5235	5200 a 5291	
RTP e RTCP para controlo de câmara		UDP	5300 a 5311	5300 a 5335	5300 a 5391	
RTP e RTCP para vídeo (sub)		UDP	5400 a 5411	5400 a 5435	5400 a 5491	
BFCP	SIP	UDP	5800 a 5802	5800 a 5808	5800 a 5822	

Modo NAT Traversal

Finalidade do uso	Método de transmissão	Protocolo	Número da porta			Notas
			KX-VC1000 KX-VC1300	KX-VC1600	KX-VC2000	
Servidor de gestão	SIP	TCP	443	443	443	Porta livre para o servidor de gestão do modo NAT Traversal
SIP		TCP	15060 (5060)	15060 (5060)	15060 (5060)	Porta livre para o servidor SIP do modo NAT Traversal Nas definições de ligação, é possível alterar a porta para a porta comum (5060) (Página 132)
STUN ²		UDP	13478/13479	13478/13479	13478/13479	Porta livre para o servidor STUN do modo NAT Traversal
RTP e RTCP para áudio ¹		UDP	5100 a 5111	5100 a 5135	5100 a 5191	É possível alterar com definições NAT (Página 152)
RTP e RTCP para vídeo ¹		UDP	5200 a 5211	5200 a 5235	5200 a 5291	
RTP e RTCP para controlo de câmara ¹		UDP	5300 a 5311	5300 a 5335	5300 a 5391	
RTP e RTCP para vídeo (sub) ¹		UDP	5400 a 5411	5400 a 5435	5400 a 5491	
BFCP ¹		UDP	5800 a 5802	5800 a 5808	5800 a 5822	

¹ Se estiver configurada uma firewall, uma vez que depende da rede e dos dispositivos voltados para ela, selecione ANY (Um qualquer) para o porto UDP utilizado no lado voltado para ela.

² Se ¹ for efetuado, a porta para STUN também abre.

Modo IP/Modo NAT Traversal

Finalidade do uso	Protocolo	Número da porta			Notas
		KX-VC1000 KX-VC1300	KX-VC1600	KX-VC2000	
Telnet	TCP	23	23	23	É possível alterar com definições de acesso remoto (Página 172)
Web/Transferência de lista de contactos	TCP	80	80	80	
Atualização de software (https)	TCP	443/48750	443/48750	443/48750	Porta livre para o servidor de transferência de software
DHCP	UDP	67	67	67	Porta livre para o servidor DHCP (a unidade utiliza a porta n.º 68)
DNS	UDP	53	53	53	Porta livre para o servidor DNS

Resolução de Problemas

Se existir um problema com o funcionamento do dispositivo, verifique as possíveis soluções que se seguem. Antes de continuar, verifique todas as ligações para garantir que estão seguras e que a energia está a fluir a partir da tomada à qual a unidade está ligada.

Funcionamento Básico

Problema	Causa e Solução
Não liga.	<ul style="list-style-type: none"> O cabo de alimentação não está ligado à tomada. <p>→ Ligue o cabo de alimentação à tomada.</p>
Não aparece nada no visor.	<ul style="list-style-type: none"> Um cabo ou fio não está devidamente ligado. <p>→ Certifique-se de que todos os cabos da unidade estão devidamente ligados (Página 23). Realize um autodiagnóstico e verifique o desempenho da câmara de vídeo e do visor que estão ligados à unidade (Página 144). A câmara de vídeo principal não está ligada. <p>→ Ligue a câmara de vídeo principal.</p> <ul style="list-style-type: none"> O visor não está ligado ou a entrada à qual a unidade está ligada não foi selecionada. <p>→ Ligue o visor e selecione a entrada à qual a unidade está ligada.</p> <ul style="list-style-type: none"> A unidade está no modo de inatividade do ecrã. <p>→ Se premir uma tecla no comando à distância ou se receber uma chamada de videoconferência irá terminar o modo de inatividade e o visor voltará a ficar ativo.</p> <p>Nota</p> <ul style="list-style-type: none"> O administrador de rede pode definir o período de tempo que a unidade demora a entrar no modo de inatividade do ecrã (Página 136). <ul style="list-style-type: none"> Ao ligar um dispositivo equipado com HDCP (High-bandwidth Digital Content Protection, proteção de conteúdo digital em banda larga), apenas pode ser exibido um ecrã azul ou azul/preto. <p>→ Se uma imagem não for corretamente apresentada, não ligue o dispositivo equipado com HDCP.</p> </p>
A área nas extremidades do ecrã não está a ser apresentada corretamente.	<ul style="list-style-type: none"> O visor não está definido para mostrar a imagem completa. <p>→ Defina o visor para mostrar imagens em ecrã completo.</p> <ul style="list-style-type: none"> Ao ligar-se a uma MCU ou um sistema de videoconferência não pertencente à Panasonic, a imagem do outro interlocutor pode ser cortada, dependendo do dispositivo utilizado pelo outro interlocutor. <p>→ Contacte o seu distribuidor.</p>

Problema	Causa e Solução
<p>A relação de aspeto da imagem não está correta.</p>	<ul style="list-style-type: none"> • Ao ligar-se a uma MCU ou um sistema de videoconferência não pertencente à Panasonic, a taxa de aspeto da imagem apresentada no dispositivo do outro interlocutor pode não ser apresentada corretamente, dependendo do dispositivo utilizado pelo outro interlocutor. → Durante uma chamada de videoconferência com 2 interlocutores, prima [G] para mostrar a caixa de diálogo para mudar a relação de aspeto. Prima [▲][▼] para seleccionar a relação de aspeto. A caixa de diálogo é ocultada após aproximadamente 3 segundos. A relação de aspeto alterada é reposta para "Auto" (predefinição) quando a chamada termina.
<p>A operação não responde ou é incorreta.</p>	<ul style="list-style-type: none"> • Os cabos ou fios podem não estar devidamente ligados. → Certifique-se de que todos os cabos da unidade estão devidamente ligados (Página 23). • Ocorreu um erro. → Desligue a unidade e reinicie-a. • Pode existir um problema com as suas linhas de comunicação. → Contacte o seu distribuidor.

Problema	Causa e Solução
<p>O comando à distância não responde.</p>	<ul style="list-style-type: none"> • As pilhas estão gastas. → Substitua as pilhas por outras novas. • O comando à distância está a ser utilizado fora da gama de receção do sinal. → Certifique-se de que o comando à distância é usado dentro da gama de receção do sinal. • A ID do comando à distância é diferente da unidade e do comando à distância. • Se as pilhas no controlo remoto ficarem descarregadas (ou se forem retiradas do controlo remoto) e se passar mais do que 1 dia, o ID do controlo remoto será iniciado. → Altere as definições de modo a garantir que a ID do comando à distância da unidade corresponde ao comando à distância. Realize o procedimento que se segue: <ol style="list-style-type: none"> 1. Desligue a unidade e reinicie-a. <ul style="list-style-type: none"> • É apresentado o ecrã Home. Verifique a ID do comando à distância da unidade (Página 41). <p>Nota</p> <ul style="list-style-type: none"> • Se a ID do comando à distância não for apresentada no ecrã Home, contacte o seu distribuidor. <ol style="list-style-type: none"> 2. Prima durante alguns segundos e em simultâneo as teclas [.] e [#]. 3. No espaço de 2 segundos após ter premido os botões, prima o número (1 a 3) correspondente à ID apresentada no ecrã Home. <p>Nota</p> <ul style="list-style-type: none"> • Se o comando à distância continuar sem responder depois de realizar o procedimento acima, contacte o seu distribuidor. • As câmaras que suportam o comando à distância através da função estão configuradas para receber sinais de um comando à distância. → Quando estiver a utilizar o comando à distância, certifique-se de que o aponta para o recetor de sinal do comando à distância da câmara. → Se precisar de enviar os sinais do comando à distância para a unidade, defina a "Função de controlo remoto" ("Rec.Ctrl.Rem.d/câmera FI-XA" para versões de software anteriores a 4.50) como "OFF" (Página 141). • A unidade está configurada para receber sinais de um comando à distância. → Aquando da utilização do comando à distância, certifique-se de que o aponta para o recetor de sinal do comando à distância da unidade (Página 22). → Se precisar de enviar os sinais do comando à distância para a câmara, defina a "Função de controlo remoto" ("Rec.Ctrl.Rem.d/câmera FI-XA" para versões de software anteriores a 4.50) como "ON" (Página 141).

Problema	Causa e Solução
<p>Não pode controlar a sua própria câmara de vídeo (câmara de vídeo principal ou sub) com o comando à distância.</p>	<ul style="list-style-type: none"> • A sua câmara de vídeo não é uma câmara de vídeo suportada por esta unidade. → Utilize uma câmara de vídeo suportada por esta unidade. Para saber mais detalhes, contacte o seu distribuidor. • Está a tentar utilizar uma função que não é suportada pela sua câmara de vídeo. Por exemplo, tentou utilizar a função de girar panoramicamente com uma câmara de vídeo que suporta apenas a função de aproximar/afastar a imagem. → Verifique se a sua câmara de vídeo suporta a função que está a tentar utilizar. • Quando liga a câmara de vídeo principal e a câmara de sub-vídeo ao seu equipamento, poderá não lhe ser possível controlar uma ou ambas as câmaras de vídeo. → Desligue o cabo HDMI da câmara de vídeo que não pode controlar, e depois ligue essa câmara de vídeo de novo ao cabo HDMI.
<p>Não pode controlar a câmara de vídeo do outro interlocutor (câmara de vídeo principal ou sub) com o comando à distância.</p>	<ul style="list-style-type: none"> • A câmara de vídeo do outro interlocutor não é uma câmara de vídeo suportada por esta unidade. → Peça ao outro interlocutor que utilize uma câmara de vídeo suportada por esta unidade. Para saber mais detalhes, indique ao outro interlocutor que contacte o distribuidor. • "CAM ctrl do site remoto (s)" está definido para "OFF" na unidade do outro interlocutor (Página 140). → Peça que o outro interlocutor defina "CAM ctrl do site remoto (s)" para "ON" na respetiva unidade. • Está a tentar utilizar uma função que não é suportada pela câmara de vídeo do outro interlocutor. Por exemplo, tentou utilizar a função de girar panoramicamente com uma câmara de vídeo que suporta apenas a função de aproximar/afastar a imagem. → Verifique se a câmara de vídeo do outro interlocutor suporta a função que está a tentar utilizar. • Quando outro interlocutor liga a câmara de vídeo principal e a câmara de sub-vídeo ao respetivo equipamento, pode não lhe ser possível controlar uma ou ambas as respetivas câmaras de vídeo. → Solicite ao outro interlocutor para desligar o cabo HDMI da câmara de vídeo que não lhe é possível controlar, e depois ligue de novo o cabo HDMI dessa câmara de vídeo. • Um dos interlocutores está a utilizar uma unidade com uma versão de software incompatível. → Verifique a versão de software de todos os interlocutores. Atualize a unidade para que as versões coincidam. • O outro interlocutor está a utilizar um sistema de videoconferência não pertencente à Panasonic. → Se o outro interlocutor utilizar um sistema de videoconferência não pertencente à Panasonic, algumas operações podem não ser possíveis ou podem não funcionar conforme o previsto. • O seu próprio sítio é um Sub Sítio numa chamada de videoconferência de múltiplos interlocutores com um MCU integrado, e não tem autorização para controlar a câmara de vídeo do outro interlocutor. → Configure "Controle Câmera transm." de "Configuração MCU" para "ON".

Problema	Causa e Solução
<p>Não é possível estabelecer a ligação com outro interlocutor.</p>	<ul style="list-style-type: none"> • O cabo LAN para LAN1 ou LAN2 (KX-VC1600/KX-VC2000) não está devidamente ligado. → Certifique-se de que está devidamente ligado à unidade (Página 23). Realize um teste de rede introduzindo o endereço IP do outro interlocutor e, de seguida, confirme a ligação ao outro interlocutor (Página 144). • A informação de encaminhamento está incorreta. → Confirme as definições de rede e encaminhamento e, em seguida, contacte o administrador. • A definição de largura de banda máxima está incorreta. → Se está a tentar ligar-se a um sistema de videoconferência não pertencente à Panasonic, a ligação pode não ser possível dependendo das suas definições de largura de banda ou das definições de largura de banda do outro interlocutor. Verifique as suas definições e altere-as ou peça ao outro interlocutor que o faça (Página 130). • A configuração do tipo de chamada está incorreta. → Configure a definição do tipo de chamada para que coincida com a definição do outro interlocutor (Página 154). • As definições SIP estão incorretas. → Verifique as definições SIP (Página 154). Depois de verificar as definições SIP, se ainda não conseguir ligar-se a um outro interlocutor, contacte o seu administrador de rede. • O ID e a senha para a autenticação resumida estão incorretos. → Confirme que os valores especificados para "ID Autenticação" e "Password Autenticação" estão corretos (Página 155). • A definição "Protocolo Transporte SIP" é diferente da definição do outro interlocutor. → Configure a definição "Protocolo Transporte SIP" para que coincida com a definição do outro interlocutor (Página 155). • A seleção do sítio local está incorreta. → Confirme o sítio local. Selecione o sítio local apropriado para o seu ambiente de utilização (Página 120). • O endereço IP não foi introduzido corretamente. → Confirme que o endereço IP do outro interlocutor foi introduzido corretamente. • O SIP-URI (ou o nome do utilizador SIP), extensão H.323 ou nome H.323 não estão corretamente inseridos. → Verifique se o SIP-URI (ou o nome do utilizador SIP), extensão H.323 ou nome H.323 do outro interlocutor está corretamente inserido ou se está conforme os padrões relevantes. • O número da sala de conferência da MCU@endereço IP não foi introduzido corretamente. → Verifique se o número da sala de conferência e o endereço IP da MCU está introduzido corretamente.

Problema	Causa e Solução
	<ul style="list-style-type: none"> • Ao realizar uma chamada de videoconferência introduzindo um número da sala de conferência da MCU@endereço IP, "SIP Server" ou "Gatekeeper" é configurado para "ON". → Altere o "SIP Server" e as configurações "Gatekeeper" para "OFF" (Página 154, Página 156). • A ligação à Internet não foi estabelecida. → Alguns concentradores, routers, etc. podem demorar 10 segundos ou mais a estabelecer uma ligação à Internet. • Pode existir um problema com as suas linhas de comunicação. → Contacte o seu distribuidor. • Se estiver a tentar realizar uma chamada de videoconferência ligando-se a uma MCU ou a um sistema de videoconferência não pertencente à Panasonic. → Quando se ligar a uma MCU ou a um sistema de videoconferência não pertencente à Panasonic, a encriptação poderá não estar disponível ou algumas operações poderão não funcionar como esperado, dependendo do dispositivo utilizado pelo outro interlocutor. Neste caso, contacte o seu distribuidor. • Está a tentar ligar-se a uma MCU ou a um sistema de videoconferência não pertencente à Panasonic que é incompatível. → Utilize o histórico de chamadas de saída para confirmar o nome do dispositivo e, de seguida, contacte o seu distribuidor. • O nome do computador não está a ser resolvido para o endereço IP correto. → Verifique as definições para "Servidor DNS" ou "Servidor DNS Primário" nas definições de rede (Página 126). • O endereço de IP configurado para LAN1 e o endereço de IP configurado para LAN2 podem estar a usar o mesmo endereço de rede (KX-VC1600/KX-VC2000). → Verifique os endereços de IP configurados para LAN1 e LAN2 na informação de unidade no ecrã Home (Página 41). Se os endereços utilizarem a mesma morada de rede, contacte o seu administrador de rede. • Quando "Auto (SLAAC)" é selecionado para "Endereço IPv6 (LAN 1)" (configuração), o endereço IP e a gateway predefinida não serão definidos. → O router não está conectado. → O router não está configurado corretamente. Contacte o seu administrador de rede. (Defina o comprimento do prefixo distribuído pelo router para 64. Quando o comprimento do prefixo está definido para um valor que não seja 64, os endereços IPv6 não podem ser registados.) • Quando "Auto (DHCP)" é selecionado para "Endereço IPv6 (LAN 1)" (configuração), o endereço IP e a gateway predefinida não podem ser definidos. → O servidor DHCPv6 ou o router não estão conectados. → O servidor DHCPv6 não está configurado corretamente. Contacte o seu administrador de rede. (Defina o endereço a ser distribuído pelo DHCPv6 como o endereço global. Quando o endereço distribuído não é o endereço global, os endereços IPv6 não podem ser registados.)

Problema	Causa e Solução
<p>A imagem está distorcida.</p>	<ul style="list-style-type: none"> • As definições do concentrador ou router são diferentes das da unidade. → Contacte o seu distribuidor. • Está a ocorrer a perda de pacotes de dados. (A rede está congestionada.) → Verifique o visor de indicação do estado da rede (Página 45). Se o ícone mostrar continuamente apenas 0–1 barras, prima [STATUS] duas vezes e verifique os campos "Perda" e "Largura de Banda", de seguida, contacte o seu administrador de rede ou distribuidor (Página 110). • A definição de largura de banda máxima está incorreta. → Para chamadas de videoconferência com múltiplos interlocutores, cada sítio requer, pelo menos, 256 kbps de largura de banda. Para "Larg.Banda Máx.", configure um valor igual ou superior a (256 kbps × o número de ligações de sítio) (Página 130). → Se está a tentar ligar-se a uma MCU ou a um sistema de videoconferência não pertencente à Panasonic, dependendo do dispositivo do outro interlocutor, a imagem pode estar distorcida por falta de largura de banda. Neste caso, contacte o seu distribuidor. • Pode existir um problema com as suas linhas de comunicação. → Contacte o seu distribuidor.
<p>A largura de banda máxima altera-se durante uma chamada de videoconferência.</p>	<ul style="list-style-type: none"> • A largura de banda máxima durante uma chamada de videoconferência ajusta-se à do interlocutor que configurou a definição de menor largura de banda para a largura de banda máxima entre todos os interlocutores participantes. → Se existir um problema com as suas linhas de comunicação, contacte o seu distribuidor.
<p>Não é apresentado o vídeo do computador ou da câmara de sub-vídeo.</p>	<ul style="list-style-type: none"> • Os cabos ou fios podem não estar devidamente ligados. → Certifique-se de que todas as ligações à unidade estão corretas (Página 94). No ecrã Home, prima [PC] ou [CAMERA SUB] e, de seguida, verifique o ecrã do computador ou a imagem da câmara de sub-vídeo. • A resolução do visor do computador é incompatível com a unidade. → Configure a resolução do seu computador para uma definição compatível com a unidade (Página 94).

Áudio

Problema	Causa e Solução
<p>O outro interlocutor não consegue ouvir a sua voz.</p>	<ul style="list-style-type: none"> • O cabo do microfone não está devidamente ligado. → Certifique-se de que o microfone está devidamente ligado à unidade (Página 23). Realize um autodiagnóstico e verifique o desempenho dos microfones que estão ligados à unidade (Página 144). • O microfone está silenciado. → Prima [MIC MUTE] no comando à distância ou prima a tecla de Silenciar o Microfone no Microfone de Mesa para anular a função de silenciar o microfone (Página 91). • "Def. MIC Mudo (Fazer chamada)" é definido como "ON". • "Def. MIC Mudo (Recebida)" é definido como "ON". → O microfone está silenciado quando a comunicação começa. Confirme as definições (Página 131). • O microfone está obstruído. → Durante a chamada de videoconferência não bloqueie o microfone com a mão ou outro objeto. • Está demasiado longe de um microfone. → Fale perto do microfone. • Estão ligados em série mais de 5 Microfones de Mesa Digitais. → Não ligue mais de 4 Microfones de Mesa Digitais de uma vez. • Está ligado um par de auriculares. → Quando está ligado um par de auriculares, a entrada de áudio a partir dos Microfones de Mesa fica desativada. Para utilizar os Microfones de Mesa, desligue os auriculares. • Pode existir um problema com as suas linhas de comunicação. → Contacte o seu distribuidor.
<p>O som foi cortado.</p>	<ul style="list-style-type: none"> • Está demasiado longe de um microfone. → Fale perto do microfone. • O microfone ou a unidade está a ser deslocado(a) durante uma chamada de videoconferência. → Não desloque a unidade ou o microfone durante uma chamada de videoconferência. • O microfone está obstruído. → Durante a chamada de videoconferência não bloqueie o microfone com a mão ou outro objeto. • Pode existir um problema com as suas linhas de comunicação. → Contacte o seu distribuidor.

Problema	Causa e Solução
<p>O volume de som é baixo ou não pode ser ouvido de todo.</p>	<ul style="list-style-type: none"> • As definições do volume de som estão demasiado baixas. → Aumente o nível de volume (Página 90). <p>Nota</p> <ul style="list-style-type: none"> • Pode definir o nível de volume de uma chamada de videoconferência antes de iniciar a chamada. Confirme as definições (Página 137). <ul style="list-style-type: none"> • O microfone do outro interlocutor foi silenciado. → Peça que o outro interlocutor desactive a função de silenciar do microfone. • As definições do volume do visor estão demasiado baixas. → Aumente o nível de volume do visor. • Está ligado um par de auriculares. → Quando um par de auriculares está ligado, a saída de áudio a partir do visor ou dos altifalantes está desativada. Desligue os auriculares. • A definição "Áudio do outro site" de uma configuração de perfil ou "Áud. outro site" no menu de comunicações está programada como "Mix (Seleção)", e "Site mistura áudio" não está definido. → Defina "Site mistura áudio" na configuração de perfil ou no menu de comunicações (Página 87, Página 118).
<p>Ouve feedback de áudio.</p>	<ul style="list-style-type: none"> • O microfone está demasiado perto do visor ou dos altifalantes. → Mantenha os microfones a, pelo menos, 1 m do visor ou do altifalante. • As definições do volume do visor estão demasiado altas. → Diminua o nível de volume do visor.
<p>O som é cortado ou ecoa.</p>	<ul style="list-style-type: none"> • Os ajustes efetuados ao ambiente imediatamente após o início de uma chamada de videoconferência podem ainda não estar concluídos. → Imediatamente após o início de uma chamada de videoconferência, fale à vez com os outros interlocutores. A unidade ajustará automaticamente os níveis de áudio para que todos os interlocutores possam ser ouvidos com facilidade.
<p>O outro interlocutor ouve ruído.</p>	<ul style="list-style-type: none"> • O cabo do Microfone de Mesa não está devidamente ligado. → Confirme se o Microfone de Mesa está devidamente ligado à unidade (Página 30).

Problema	Causa e Solução
<p>A orientação da imagem e o som não correspondem (a voz de uma pessoa num lado do ecrã provém do altifalante do lado oposto, etc.).</p>	<ul style="list-style-type: none"> • Os altifalantes não estão devidamente posicionados. <ul style="list-style-type: none"> → Posicione os altifalantes em qualquer lado do visor e certifique-se de que a cablagem esquerda/direita está correta. Se colocar o visor na parte frontal da sala e os altifalantes na parte traseira, a direção espacial esquerda/direita do microfone pode ser invertida e a orientação da imagem e o som não corresponderão. • Os altifalantes do outro interlocutor não estão devidamente posicionados. <ul style="list-style-type: none"> → Peça ao outro interlocutor que posicione os altifalantes em qualquer lado do visor. Quando a posição do microfone é definida automaticamente, se o outro interlocutor colocar o visor na parte frontal da sala e os altifalantes na parte traseira, a direção espacial esquerda/direita do microfone pode ser invertida e a orientação da imagem e o som não corresponderão. • As posições do microfone definidas manualmente pelo outro interlocutor estão incorretas. <ul style="list-style-type: none"> → Peça ao outro interlocutor que confirme as definições manuais das respetivas posições do microfone. Ao definir manualmente a posição do microfone, a orientação esquerda/direita deve corresponder aos canais esquerdos/direitos conforme visualizado a partir do lado da câmara de vídeo principal. Quando a posição do microfone é definida para "Stereo Centro", certifique-se de que este é colocado com o respetivo conector virado para o visor (Página 138).

Definições do Sistema

Problema	Causa e Solução
<p>As definições da unidade não podem ser alteradas.</p>	<ul style="list-style-type: none"> • Está em curso uma chamada de videoconferência. <ul style="list-style-type: none"> → Configure as definições depois de terminar a chamada de videoconferência atual. • Está a receber uma chamada de videoconferência. <ul style="list-style-type: none"> → Será apresentada uma caixa de diálogo perguntando se pretende atender a chamada. Prima [END] para desligar a chamada de entrada e, de seguida, configure a definição da unidade. → Se for recebida uma chamada de videoconferência ao editar as definições da unidade, será apresentada uma caixa de diálogo perguntando-lhe se pretende atender a chamada sem guardar as definições e estará temporariamente impossibilitado de editar as definições. Para continuar a edição, rejeite a chamada.

Se Estas Mensagens Aparecerem

Mensagem	Causa e Solução
Chamada FALHOU. As definições de encriptação (On/Off) devem corresponder.	<ul style="list-style-type: none"> As definições de encriptação não correspondem às do outro interlocutor numa chamada de videoconferência. <p>→ Altere as definições de encriptação para que as suas definições coincidam com as do outro interlocutor (Página 132, Página 132, Página 150).</p>
Chamada falhou devido a chave de encriptação errada. Por favor contacte o seu instalador.	<ul style="list-style-type: none"> As definições da chave de encriptação não correspondem às do outro interlocutor numa chamada de videoconferência. <p>→ Certifique-se de que as definições da sua chave de encriptação coincidam com as do outro interlocutor (Página 151).</p>
Verifique a ligação da câmara principal.	<ul style="list-style-type: none"> Um cabo ou fio não está devidamente ligado. <p>→ Certifique-se de que todos os cabos da unidade estão devidamente ligados (Página 23). <ul style="list-style-type: none"> A entrada de sinal proveniente da câmara de vídeo principal é inválida. <p>→ Não é possível receber um sinal válido da câmara de vídeo principal. Contacte o seu distribuidor.</p> </p>
Não é possível registar, a lista de contactos está cheia.	<ul style="list-style-type: none"> A lista de contactos atingiu a sua capacidade máxima. <p>→ Elimine os contactos desnecessários (Página 114).</p>
Endereço IP inválido.	<ul style="list-style-type: none"> O formato do endereço IP introduzido é inválido. <p>→ Introduza o endereço IPv4 corretamente, no formato XXX.XXX.XXX.XXX (valores decimais separados por pontos). Para valores de apenas 1 ou 2 dígitos, introduza estes números tal como estão. Não introduza desta forma: [.001]. Exemplo: o endereço IP é [192.168.0.1].</p> <ul style="list-style-type: none"> Entrada correta: [192.168.0.1] Entrada incorreta: [192.168.000.001] <p>Não é possível utilizar endereços Multicast e de difusão.</p> <p>→ Introduza um endereço IPv6 válido. Consulte a Página 47 para informações sobre o formato de introdução de endereço IPv6.</p>
Máscara de rede inválida.	<ul style="list-style-type: none"> A máscara de sub-rede introduzida é inválida. <p>→ Introduza uma máscara de sub-rede válida. Para os valores de apenas 1 ou 2 dígitos, introduza estes números tal como estão. Não introduza desta forma: [.000]. Exemplo: a máscara de sub-rede é [255.255.255.0].</p> <ul style="list-style-type: none"> Entrada correta: [255.255.255.0] Entrada incorreta: [255.255.255.000]
Gateway por defeito inválida.	<ul style="list-style-type: none"> O gateway predefinido introduzido é inválido. <p>→ Introduza uma gateway predefinida para endereços IPv4. Para valores de apenas 1 ou 2 dígitos, introduza estes números tal como estão. Não introduza desta forma: [.001]. Exemplo: o gateway predefinido é [192.168.0.1].</p> <ul style="list-style-type: none"> Entrada correta: [192.168.0.1] Entrada incorreta: [192.168.000.001] <p>→ Introduza uma gateway predefinida válida para endereços IPv6. Consulte a Página 47 para informações sobre o formato de introdução de endereço IPv6.</p>

Mensagem	Causa e Solução
Data/Hora Inválida.	<ul style="list-style-type: none"> • Introduza uma data dentro dos parâmetros válidos. → Introduza uma data entre 1 de janeiro de 2018 e 31 de dezembro de 2035.
PC não está ligado. Verifique a ligação.	<ul style="list-style-type: none"> • Um cabo ou fio não está devidamente ligado. → Certifique-se de que todos os cabos da unidade estão devidamente ligados (Página 34). • O computador não está ligado. → Ligue o computador. • O computador não está definido para emitir a partir da respetiva porta de saída de vídeo do monitor externo. → Altere as definições do computador para que o vídeo emita a partir da porta do monitor externo.
Sub-Câmera não está ligada. Verifique a ligação.	<ul style="list-style-type: none"> • Um cabo ou fio não está devidamente ligado. → Certifique-se de que todos os cabos da unidade estão devidamente ligados (Página 34). • A câmara de sub-vídeo não está ligada. → Ligue a câmara de sub-vídeo.
A fonte Sub-Câmera não é compatível.	<ul style="list-style-type: none"> • Um cabo ou fio não está devidamente ligado. → Certifique-se de que todos os cabos da unidade estão devidamente ligados (Página 34). • A entrada de sinal proveniente da câmara de sub-vídeo é inválida. → Não é possível receber um sinal válido da câmara de sub-vídeo. Contacte o seu distribuidor.
<p>Diferente frequência de vídeo ou resolução de TV está ligado a HDMI n.</p> <p>Nota</p> <ul style="list-style-type: none"> • "n" é apresentado como o número do terminal HDMI (1 a 3). 	<ul style="list-style-type: none"> • Conectou-se um visor com uma frequência de vídeo diferente da unidade. → Faça corresponder a frequência do vídeo da unidade ao visor utilizado. • Foi conectado um visor que não suporta a resolução 1920 × 1080. → Utilize um visor que suporta a resolução 1080. <p>Nota</p> <ul style="list-style-type: none"> • A resolução de todos os visores conectados é diminuída. Quando o terminal conectado ao visor indicado na mensagem é desconectado, a resolução é reposta para full HD. • A saída para o terminal indicado na mensagem é apresentada como "Não suportado" no ecrã de informação da unidade.
Verifique resolução do display	<ul style="list-style-type: none"> • A resolução do visor do computador é incompatível com a unidade. → Configure a resolução do seu computador com a unidade (Página 94).
<p>n já se encontra em uso.</p> <p>Nota</p> <ul style="list-style-type: none"> • O endereço IP é representado por n. 	<ul style="list-style-type: none"> • Na rede que está a utilizar, outro dispositivo já está a utilizar o endereço IP que introduziu para a unidade. → Certifique-se de que todos os dispositivos da rede têm endereços IP exclusivos atribuídos.
<p>Problemas na Fan de arrefecimento.</p> <p>Por favor desligue o sistema e chame os serviços técnicos.</p>	<ul style="list-style-type: none"> • A ventoinha de arrefecimento da CPU no dispositivo parou (apresentada para todos os modelos exceto o KX-VC2000). → Desligue rapidamente a energia. Contacte o seu distribuidor.

Mensagem	Causa e Solução
<p>Problemas na Fan de arrefecimento. Desliga-se automaticamente.</p>	<ul style="list-style-type: none"> • A ventoinha de arrefecimento da CPU no dispositivo parou (apresentada para o KX-VC2000). → Contacte o seu distribuidor.
<p>A Chamada falhou devido a um erro ou um produto não suportado.</p>	<ul style="list-style-type: none"> • Foi utilizada uma função não suportada. → Verifique a versão de software de todos os interlocutores. Atualize a unidade para que as versões coincidam. Para saber mais detalhes sobre as versões e funções suportadas, contacte o seu distribuidor. • Foi feita uma tentativa de ligação a uma MCU ou a um sistema de videoconferência não pertencente à Panasonic incompatível. → Para mais informações sobre MCU suportadas e sistemas de videoconferência não pertencentes à Panasonic, contacte o seu distribuidor.
<p>Chamada desligada, pois a negociação do codec falhou.</p>	<ul style="list-style-type: none"> • O dispositivo do outro interlocutor utiliza um codec não suportado. → Peça que o outro interlocutor verifique as respetivas funções.
<p>Recebido controle remoto ID (n1). As definições da unidade actual são (n2). Prima o botão [HOME] utilizando o comando à distância correto ou configure o comando à distância da seguinte forma.</p> <ol style="list-style-type: none"> 1. Prima [.] e [#] ao mesmo tempo. 2. Dentro de 2 segundos, prima [n2]. 3. Prima [HOME] para terminar, esta mensagem desaparecerá. <p>Se esta mensagem não desaparecer, por favor verifique as pilhas do seu controle remoto e tente novamente.</p> <p>Nota</p> <ul style="list-style-type: none"> • A ID do comando à distância (1/2/3) é representada por n1. • A ID do comando à distância da unidade (1/2/3) é representada por n2. 	<ul style="list-style-type: none"> • As ID do comando à distância da unidade e do comando à distância não coincidem. → Siga as instruções apresentadas no ecrã para alterar a ID do comando à distância para coincidir com a da unidade. → Se não conseguir alterar a ID do comando à distância, contacte o seu distribuidor. → Caso sejam utilizados em simultâneo vários comandos à distância com ID atribuídas ou caso não pretenda que esta mensagem seja apresentada, selecione "OFF" para "Verifique ID incompatível" (Página 140).

Mensagem	Causa e Solução
O Endereço é inválido.	<ul style="list-style-type: none"> • O endereço IP inclui um valor inválido. → Introduza o endereço IPv4 corretamente. O formato correto é XXX.XXX.XXX.XXX (formato de notação decimal com pontos). Se o endereço IPv4 contiver 1 ou 2 dígitos, introduza estes números tal como estão. Não introduza desta forma: [.001]. Exemplo: o endereço IP é [192.168.0.1]. <ul style="list-style-type: none"> – Entrada correta: [192.168.0.1] – Entrada incorreta: [192.168.000.001] • Não é possível utilizar endereços Multicast e de difusão. → Introduza um endereço IPv6 válido. Consulte a Página 47 para informações sobre o formato de introdução de endereço IPv6. → Quando realizar uma chamada, especificando um número de porta de endereço IPv6, introduza o endereço IPv6 entre parêntesis retos, como demonstrado de seguida. [2001:db8::10]:5060 • A informação do endereço contém um valor inválido. → Introduza a informação corretamente (Página 47).
Não é possível transmitir ao site local. Verifique o endereço.	<ul style="list-style-type: none"> • O endereço IP do outro interlocutor é igual ao seu endereço IP. → Registe o endereço IP correto.
A chamar o mesmo site. Verifique o endereço.	<ul style="list-style-type: none"> • Numa chamada de videoconferência com múltiplos interlocutores, um ou mais interlocutores estão a utilizar o mesmo endereço IP. → Registe o endereço IP correto.
Endereço de servidor DNS Primário Inválido.	<ul style="list-style-type: none"> • O endereço IP inclui um valor inválido. → Introduza o endereço IPv4 corretamente. O formato correto é XXX.XXX.XXX.XXX (formato de notação decimal com pontos). Se o endereço IPv4 contiver 1 ou 2 dígitos, introduza estes números tal como estão. Não introduza desta forma: [.001]. Exemplo: o endereço IP é [192.168.0.1]. <ul style="list-style-type: none"> – Entrada correta: [192.168.0.1] – Entrada incorreta: [192.168.000.001] • Não é possível utilizar endereços Multicast e de difusão.
Endereço de servidor DNS Secundário Inválido.	
Por favor introduza endereço por cada servidor DNS.	<ul style="list-style-type: none"> • Os endereços dos servidores DNS primário e secundário são iguais. → Introduza endereços IP diferentes (Página 127).
Endereço de servidor DNS Primário (IPv6) Inválido.	<ul style="list-style-type: none"> • O formato do endereço IP introduzido é inválido. → Introduza um endereço IPv6 válido. Consulte a Página 47 para informações sobre o formato de introdução de endereço IPv6.
Endereço de servidor DNS Secundário (IPv6) Inválido.	
Por favor introduza endereço por cada servidor DNS (IPv6).	<ul style="list-style-type: none"> • Os endereços do servidor DNS primário de IPv6 e do servidor DNS secundário de IPv6 são iguais. → Introduza diferentes endereços IPv6 (Página 128).

Mensagem	Causa e Solução
<p>A Ligação sera encerrada em n segundo. Prima "SIM" para continuar.</p> <p>Nota</p> <ul style="list-style-type: none"> A mensagem aparece primeiro quando falta um minuto e é apresentado "60" para n. De seguida, o tempo restante começa a diminuir. 	<ul style="list-style-type: none"> O tempo definido para "Limite de duração de cham." tem um minuto restante (Página 131). <p>→ Se seleccionar "Sim", pode prolongar o tempo limite da chamada para a quantidade definida para "Limite de duração de cham.". Se seleccionar "Não", a chamada é desligada.</p>
<p>Não é possível ligar à rede. (XXXX XXXX)</p> <p>Nota</p> <ul style="list-style-type: none"> É apresentado um código de erro (composto por números) em "XXXX XXXX". 	<ul style="list-style-type: none"> O cabo LAN não está devidamente ligado e, por isso, não pode realizar uma chamada de videoconferência. <p>→ Confirme que o cabo LAN está devidamente ligado à unidade. Tente novamente realizar uma chamada, depois de confirmar que o endereço IP, o nome do utilizador SIP, etc., é apresentado no ecrã Home. Se a transmissão continuar a falhar, anote o código de erro e contacte o seu distribuidor.</p> <p>Nota</p> <ul style="list-style-type: none"> Se a transmissão falhar devido ao facto de o cabo LAN não estar devidamente ligado, pode demorar até 10 minutos até que o endereço de IP, o nome do utilizador SIP, etc., seja apresentado e podem ser realizadas chamadas de videoconferência depois de voltar a ligar o cabo LAN.
<p>Desligado.</p>	<ul style="list-style-type: none"> Ao ligar-se a uma MCU ou a um sistema de videoconferência não pertencente à Panasonic, a chamada de videoconferência foi desligada. <p>→ Quando se ligar a uma MCU ou a um sistema de videoconferência não pertencente à Panasonic, a encriptação poderá não estar disponível ou algumas operações poderão não funcionar como esperado, dependendo do dispositivo utilizado pelo outro interlocutor. Neste caso, contacte o seu distribuidor.</p> <ul style="list-style-type: none"> Ao ligar-se a uma MCU ou a um sistema de videoconferência não pertencente à Panasonic, a chamada de videoconferência foi desligada por uma razão desconhecida. <p>→ Aguarde algum tempo e, de seguida, tente novamente realizar a chamada de videoconferência. Se a chamada de videoconferência for desligada repetidamente, contacte o seu distribuidor.</p>
<p>A Função não está disponível com a ligação actual.</p>	<ul style="list-style-type: none"> O outro interlocutor não pode apresentar o ecrã do computador porque o respetivo visor não suporta a resolução selecionada. <p>→ Altere a definição de resolução para uma resolução suportada pelo outro interlocutor.</p> <p>→ Contacte o seu administrador de rede.</p> <ul style="list-style-type: none"> Os sinais de tom não podem ser enviados porque o dispositivo do outro interlocutor não suporta sinais de tom. <p>→ Peça ao outro interlocutor para verificar a respetiva configuração.</p>

Mensagem	Causa e Solução
Operação Inválida.	<ul style="list-style-type: none"> • A sua câmara de vídeo não é uma câmara de vídeo suportada por esta unidade. → Utilize uma câmara de vídeo suportada por esta unidade. Para saber mais detalhes, contacte o seu distribuidor. • Está a tentar utilizar uma função que não é suportada pela sua câmara de vídeo. Por exemplo, tentou utilizar a função de girar panoramicamente com uma câmara de vídeo que suporta apenas a função de aproximar/afastar a imagem. → Verifique se a sua câmara de vídeo suporta a função que está a tentar utilizar. • Está a tentar alterar o tipo de chamada durante uma chamada de videoconferência utilizando o sítio local selecionado. → Pare e chamada de videoconferência utilizando o sítio local selecionado e depois altere o tipo de chamada.
Endereço Servidor SIP Incorrecto.	<ul style="list-style-type: none"> • O formato do endereço do servidor SIP introduzido é inválido. → Introduza corretamente o endereço do servidor SIP para os endereços IPv4. Introduza o endereço do servidor SIP com o formato XXX.XXX.XXX.XXX (valores separados por pontos decimais). Para valores de 1 ou 2 dígitos, introduza estes números tal como estão. Não introduza desta forma: [.001]. Exemplo: o endereço IP é [192.168.0.1]. <ul style="list-style-type: none"> – Entrada correta: [192.168.0.1] – Entrada incorreta: [192.168.000.001] → Introduza um endereço IPv6 válido. Consulte a Página 47 para informações sobre o formato de introdução de endereço IPv6.
Nome Dominio SIP Incorrecto.	<ul style="list-style-type: none"> • O formato do nome de domínio SIP introduzido é inválido. → Introduza um valor compatível com os padrões. Para saber mais detalhes, contacte o seu administrador de rede.
Endereço IP WAN inválido.	<ul style="list-style-type: none"> • O formato do endereço IP WAN do router introduzido é inválido. → Introduza corretamente o endereço IP, no formato XXX.XXX.XXX.XXX (valores decimais separados por pontos). Para os valores de apenas 1 ou 2 dígitos, introduza estes números tal como estão. Não introduza desta forma: [.001]. Exemplo: o endereço IP é [192.168.0.1]. <ul style="list-style-type: none"> – Entrada correta: [192.168.0.1] – Entrada incorreta: [192.168.000.001] → Não é possível utilizar endereços Multicast e de difusão.

Mensagem	Causa e Solução
Endereço Gatekeeper inválido.	<ul style="list-style-type: none"> • O formato do endereço IP do gatekeeper introduzido é inválido. → Introduza corretamente o endereço do gatekeeper para os endereços IPv4. Introduza o endereço do gatekeeper no formato XXX.XXX.XXX.XXX (valores separados por pontos). Para os valores de apenas 1 ou 2 dígitos, introduza estes números tal como estão. Não introduza desta forma: [.001]. Exemplo: o endereço IP é [192.168.0.1]. <ul style="list-style-type: none"> – Entrada correta: [192.168.0.1] – Entrada incorreta: [192.168.000.001] • Não é possível utilizar endereços Multicast e de difusão. → Introduza um endereço IPv6 válido. Consulte a Página 47 para informações sobre o formato de introdução de endereço IPv6.
Falha ao salvar dados.	<ul style="list-style-type: none"> • Está a utilizar um dispositivo de memória USB que não é compatível com a unidade. → Utilize um dispositivo de memória USB compatível com a unidade (Página 173). • Não existe espaço livre suficiente no dispositivo de memória USB que está a utilizar. → Confirme que o dispositivo de memória USB tem espaço livre suficiente (pelo menos 50 MB) antes de o utilizar.
Operação Inválida. Configuração inicial não está concluída.	<ul style="list-style-type: none"> • Nas definições do sítio local, tentou selecionar e guardar um modo de ligação sem concluir as definições de rede. → Antes de configurar as definições do sítio local, altere o modo de ligação (Página 152) e configure as definições de rede (Página 126).
Erro de rede ocorreu. Verifique a rede. (LANn) Nota <ul style="list-style-type: none"> • O número LAN (1 ou 2) é apresentado na posição de "n". 	<ul style="list-style-type: none"> • Ocorreu um problema na rede, tal como um loop (ciclo) de rede. → Verifique os cabos LAN e o equipamento de rede. Se for detetado que o problema de rede foi resolvido, serão apresentadas as mensagens seguintes. Neste caso, prima [ENTER]. A rede está normal. Prima [ENTER] e reinicialize o sistema.
Erro de Sistema! Por favor inicialize o sistema. Se a mensagem de erro persistir, por favor contacte o Instalador ou o Administrador do Serviço. * Sistema pode reiniciar automaticamente.	<ul style="list-style-type: none"> • O software interno da unidade não arranca. • Falha da unidade ao escrever dados na memória flash interna. → Se a unidade não se reiniciar automaticamente após 20 segundos, reinicie-a, desligando-a e voltando a ligá-la. Se for apresentada a mesma mensagem depois de se reiniciar a unidade, contacte o seu distribuidor.
Falha ao obter o endereço IP WAN.	<ul style="list-style-type: none"> • Ocorreu um erro aquando da receção do endereço WAN proveniente do servidor externo. → Contacte o seu distribuidor.

Mensagem	Causa e Solução
Actualização de software falhou. (3996 0BBB)	<ul style="list-style-type: none"> O dispositivo de memória USB não contém o firmware adequado. O firmware é incorreto. <p>→ Confirme que o firmware correto é guardado no dispositivo de memória USB. Para informações sobre o firmware, contacte o seu fornecedor.</p>
Falha na actualização de software. (3996 0BBB) Inicialize o sistema.	
Direitos administrativos são necessário para esta operação.	<ul style="list-style-type: none"> A operação foi restringida no menu do administrador. <p>→ Contacte o seu administrador de rede.</p>
Operação Inválida. Este site não é um site MCU.	<ul style="list-style-type: none"> Selecionou uma opção de menu que não pode ser executada. <p>→ Durante uma videoconferência de ligação de um para um, não é possível executar operações para uma chamada de videoconferência de múltiplos interlocutores.</p>
Operação Inválida. O conteúdo está a ser partilhado.	<ul style="list-style-type: none"> Selecionou uma opção de menu que não pode ser executada. <p>→ Quando partilha os conteúdos numa comunicação single stream durante uma chamada de videoconferência com múltiplos interlocutores utilizando um MCU integrado, não pode seleccionar no Sítio Principal os itens "Fazer de Cham." e "Conf.Pos.Princ." no menu de comunicações.</p>
Operação Inválida. A gravação USB está em curso.	<ul style="list-style-type: none"> Selecionou uma operação ou opção de menu que não pode ser executada durante uma gravação USB. <p>→ Execute a operação ou opção depois de parar a gravação USB.</p>
Ocorreu um problema com a velocidade de escrita da unidade de memória USB. Substitua a unidade de memória USB.	<ul style="list-style-type: none"> Ocorreu um erro ao escrever os dados de gravação. <p>→ A velocidade de escrita de um dispositivo de memória USB pode diminuir devido à deterioração resultante de uma utilização prolongada ou outros motivos. Substitua o dispositivo de memória USB. Se continuar a gravar sem substituir o dispositivo de memória USB, as imagens gravadas poderão ficar corrompidas ou com interferências.</p>
Operação Inválida. Espaço livre insuficiente na unidade de memória USB.	<ul style="list-style-type: none"> Não existe espaço livre suficiente no dispositivo de memória USB ligado. <p>→ Ligue um dispositivo de memória USB com espaço livre suficiente de acordo com o tempo e qualidade de gravação necessários. Para saber a quantidade de espaço livre necessária para as diferentes qualidades, consulte a Página 200.</p>
Operação Inválida. O dispositivo encontra-se em Modo do dispositivo USB.	<ul style="list-style-type: none"> Não consegue fazer nem receber chamadas ou utilizar um dispositivo de memória USB quando se encontra no Modo do dispositivo USB. <p>→ Defina "Modo do dispositivo USB" como "OFF" (Página 143).</p>
Operação Inválida. Necessita activação a função.	<ul style="list-style-type: none"> Selecionou uma opção de menu que pode ser executada apenas se a função for otimizada. <p>→ Confirme a chave de ativação necessária (Página 20) e consulte "Avançado" (Página 169) para otimizar a função. Para saber mais detalhes, contacte o seu distribuidor.</p>

Mensagem	Causa e Solução
A versão da Lista de Contactos não corresponde. Atualize o software.	<ul style="list-style-type: none"> As versões de software do servidor e do cliente para a lista de contactos são diferentes. → É necessário atualizar o software do servidor ou do cliente para a lista de contactos. Para mais detalhes, contacte o seu distribuidor.
Uma nova atualização da Lista de Contactos está disponível. O servidor está durante chamada. Isso não pode ser executado agora.	<ul style="list-style-type: none"> Embora estejam disponíveis novas listas de contactos no servidor das listas de contactos, as listas não podem ser enviadas para o cliente porque o servidor está com uma chamada. → Aguarde um pouco e depois verifique manualmente a lista de contactos do servidor. (Página 169)

Página de registo do KX-VC Series NAT Traversal Service

Funcionamento Básico

Problema	Causa e Solução
O idioma apresentado no ecrã é uma língua estrangeira.	<ul style="list-style-type: none"> A definição de idioma está incorreta. → No canto superior direito do ecrã de início de sessão, selecione o seu idioma preferido da lista pendente (Página 179).
Não consigo iniciar a sessão no ecrã da aplicação do dispositivo.	<ul style="list-style-type: none"> Os caracteres apresentados na imagem não foram corretamente introduzidos. → Verifique que a capitalização dos caracteres é a correta e, em seguida, tente introduzi-los de novo. → Verifique que não introduziu caracteres não usados e, em seguida, tente introduzi-los de novo. Os seguintes caracteres não são usados. <ul style="list-style-type: none"> Letras em caixa alta: I O Letras em caixa baixa: c i j l o s u v w x z

Se Estas Mensagens Aparecerem

Mensagem	Causa e Solução
Introduzida Activation Key incorrecta.	<ul style="list-style-type: none"> O n.º da chave de ativação ou a ID de registo introduzido é incorreto. → Verifique a informação escrita na chave de ativação para garantir que foi introduzida corretamente.
Activation Key já se encontra registada.	<ul style="list-style-type: none"> O n.º da chave de ativação e a ID de registo introduzidos já estão em utilização por outra Unidade de Comunicações Video HD. Introduziu um n.º de chave de ativação e uma ID de registo já utilizados para o registo anteriormente. → Introduza a informação escrita na chave de ativação ainda não utilizada. Se a mensagem continuar presente, contacte o seu fornecedor.
Esta licença de teste já se encontra registada.	<ul style="list-style-type: none"> Está a tentar usar uma chave de ativação diferente após a conclusão do registo utilizando a chave de ativação incluída. → Não utilize uma chave de ativação que não a incluída com o produto.

KX-VC Series NAT Traversal Service para este dispositivo

Problema	Causa e Solução
Registei uma Registration Key (chave de registo), mas não consigo fazer uma chamada de videoconferência com o KX-VC Series NAT Traversal Service.	<ul style="list-style-type: none"> O modo de ligação não foi configurado para "Mode de NAT Traversal". → Configure o modo de ligação para "Mode de NAT Traversal" (Página 152).
Depois de registar a Registration Key (chave de registo) e reiniciar a unidade, a ID do Terminal não é apresentada no canto superior direito do ecrã Home mesmo após 5 minutos.	<ul style="list-style-type: none"> O cabo LAN não está devidamente ligado. → Certifique-se de que este está devidamente ligado à unidade. As definições do router para a sua ligação à Internet estão incorretas. → Defina corretamente o router, seguindo a documentação do router e, de acordo com a informação de configuração fornecida pelo seu prestador de Internet. No router, a filtragem do pacote ou o encaminhamento da porta estão ativados. → Desative estas funções no router. Para mais detalhes, consulte a documentação do seu router.
Alarguei o período do serviço, mas a ID de terminal não é apresentada no ecrã Home.	<ul style="list-style-type: none"> Não reiniciou a unidade após o registo na página de registo KX-VC Series NAT Traversal Service. O reinício da unidade é necessário para aplicar a informação de registo. → Desligue a alimentação da unidade e, em seguida, ligue-a de novo para reiniciar a unidade.
O período do serviço não foi alargado mesmo quando se executou uma extensão do período do serviço.	<ul style="list-style-type: none"> Não reiniciou a unidade após o registo na página de registo KX-VC Series NAT Traversal Service. O reinício da unidade é necessário para aplicar a informação de registo. → Desligue a alimentação da unidade e, em seguida, ligue-a de novo para reiniciar a unidade.

Se for apresentada uma mensagem do KX-VC Series NAT Traversal Service

Mensagem	Causa e Solução
Falha na autenticação do registo da chave do código.	<ul style="list-style-type: none"> Está a tentar registar uma Registration Key (chave de registo) inválida. → Volte a verificar a informação da Registration Key (chave de registo) que foi emitida (Página 181) e, em seguida, repita o registo (Página 169).

Mensagem	Causa e Solução														
<p>Não é possível ligar à rede. (XXXX XXXX)</p> <p>Nota</p> <ul style="list-style-type: none"> É apresentado um código de erro (com os caracteres alfanuméricos) em "XXXX XXXX". 	<ul style="list-style-type: none"> O router ou o cabo LAN não está ligado corretamente à unidade e, por isso, não consegue realizar uma chamada de videoconferência. A tabela seguinte explica os códigos de erro: <table border="1" data-bbox="608 459 1385 887"> <thead> <tr> <th>Código de Erro</th> <th>Explicação</th> </tr> </thead> <tbody> <tr> <td>10000001</td> <td>O registo do Gate Keeper falhou.</td> </tr> <tr> <td>01000003</td> <td>O aluguer do DHCP expirou.</td> </tr> <tr> <td>01000006</td> <td>Houve uma alteração devido a uma extensão do aluguer do DHCP.</td> </tr> <tr> <td>01000007</td> <td>A informação da rede do DHCP é inválida.</td> </tr> <tr> <td>05000008</td> <td>O registo do servidor SIP falhou.</td> </tr> <tr> <td>05000009</td> <td>Perdeu-se a ligação TCP no Modo NAT Traversal.</td> </tr> </tbody> </table> <p>→ Confirme que o router e/ou o cabo LAN estão corretamente ligados à unidade. (Ligue diretamente o router à unidade e verifique o funcionamento. Tente igualmente substituir o cabo LAN e, de seguida, verifique o funcionamento). Se os dispositivos estiverem ligados corretamente, as definições do router podem estar incorretas ou a unidade pode apresentar avaria. Contacte o seu distribuidor.</p> <p>Nota</p> <ul style="list-style-type: none"> Quando a transmissão entre a unidade e o router está interrompida devido ao facto de o cabo LAN estar ligado incorretamente, pode demorar até 10 minutos até que a ID do Terminal seja apresentada e as chamadas de videoconferência possam ser realizadas depois de voltar a ligar o cabo LAN. 	Código de Erro	Explicação	10000001	O registo do Gate Keeper falhou.	01000003	O aluguer do DHCP expirou.	01000006	Houve uma alteração devido a uma extensão do aluguer do DHCP.	01000007	A informação da rede do DHCP é inválida.	05000008	O registo do servidor SIP falhou.	05000009	Perdeu-se a ligação TCP no Modo NAT Traversal.
Código de Erro	Explicação														
10000001	O registo do Gate Keeper falhou.														
01000003	O aluguer do DHCP expirou.														
01000006	Houve uma alteração devido a uma extensão do aluguer do DHCP.														
01000007	A informação da rede do DHCP é inválida.														
05000008	O registo do servidor SIP falhou.														
05000009	Perdeu-se a ligação TCP no Modo NAT Traversal.														
<p>Serviço irá expirar em breve! Por favor, adquira e registe novo Activation Key Card (Cartão com Chave de Ativação) para evitar a interrupção do NAT Traversal Service. A data de validade pode ser verificada no visor em menu de funções avançadas.</p>	<ul style="list-style-type: none"> O seu período de serviço pode ter expirado há 3 meses. <p>→ Compre uma nova chave de ativação e aumente o período de serviço (Página 182).</p>														

Mensagem	Causa e Solução
<p>Serviço expirou! Por favor, adquira e registre novo Activation Key Card (Cartão com Chave de Activação) para activar NAT Traversal Service.</p>	<ul style="list-style-type: none"> • O período de serviço expirou. → Se no prazo de 6 meses após a data de validade: Comprar uma nova chave de ativação e aumentar o período de serviço (Página 182). → Se no prazo de 6 meses ou mais após a data de validade: Comprar uma nova chave de ativação e, em seguida, adquirir uma nova Registration Key (chave de registo) e volte a registar a unidade (Página 169, Página 178). <p>Nota</p> <ul style="list-style-type: none"> • Para determinar se se passaram mais de 6 meses após a expiração do período de validade, consulte "Verificar as Funções Melhoradas".
<p>Devido a problemas de servidor, o NAT Traversal Service está temporariamente indisponível. Lamentamos muito por qualquer inconveniente.</p>	<ul style="list-style-type: none"> • Ocorreu um erro no servidor NAT Traversal Service. → Aguarde e, em seguida, tente a ligação de novo. Se ainda assim não lhe for possível ligar, contacte o seu fornecedor.

Especificações do Sistema

Unidade		KX-VC2000	KX-VC1600	KX-VC1300	KX-VC1000
Protocolo de comunicação		SIP, H.323			
Método de Compressão de Vídeo		H.261 (apenas Main Stream), H.263, H.263+, H.263++ (apenas recepção), H.264 Perfil elevado, H.264 Perfil de base			
Método de Compressão de Áudio		G.711 μ -law, A-law (3,4 kHz@64 kbps) G.722 (7,0 kHz@64 kbps) G.722,1 (7,0 kHz@32 kbps) G.722,1 Anexo C (14,0 kHz@48 kbps/24 kbps) MPEG-4 AAC-LD Mono (7,0 kHz@32 kbps, 14,0 kHz@64 kbps, 22,0 kHz@96 kbps) MPEG-4 AAC-LD Stereo (14,0 kHz@64 kbps, 22,0 kHz@96 kbps)			
		N.º de Canais: G.711/G.722/G.722.1/G.722.1 Anexo C: 1 MPEG-4 AAC-LD Mono: 1/MPEG-4 AAC-LD Estéreo: 2			
Comando à Distância da Câmara		H.224, H.281 (Zoom/Panorâmica/Inclinação/Predefinição)			
Dual Stream	Método	H.239 (H.323), BFCP (SIP)			
	N.º de ecrãs	3 ecrãs	2 ecrãs	1 ecrã (expandível para 2 ecrãs)	
	Resolução e frequência de imagem suportados	Main: máximo de 1080p 30 frames/seg. Sub: 1080p 30 frames/seg.			
Encriptação		SRTP (AES 128-bit), H.235 (AES 128-bit)			
Outros		H.460			
Largura de banda de comunicação		256 kbps–24 Mbps	256 kbps–18 Mbps		
Vídeo	Resoluções compatíveis ¹	176 × 144p, 352 × 240p, 352 × 288p, 512 × 288p, 640 × 480p, 704 × 480p, 704 × 576p, 768 × 432p, 800 × 600p, 1024 × 768p, 1280 × 720p, 1280 × 768p, 1280 × 800p, 1920 × 1080p			
	Frequência de imagem	Máximo de 60 frames/seg. (Com H.264 1080p)			
	Apresentação em ecrã	Ecrã Inteiro, Picture in Picture, Picture with Picture, Lado a Lado			
Áudio		Compensador de eco, Controlo de auto ganho, Redução de ruído estacionário, Sincronização de lábios, Equalizador, Desativação de microfone			

Unidade			KX-VC2000	KX-VC1600	KX-VC1300	KX-VC1000	
Terminais de entrada/saída	Entrada de Vídeo	Câmara ²	HDMI Main × 1, HDMI Sub × 1 Resolução de entrada: 1280 × 720p, 1920 × 1080i, 1920 × 1080p				
		PC	RGB × 1 (Mini D-sub 15pin), HDMI × 1 ² Resolução de entrada: VGA, SVGA, XGA, HD, WXGA, SXGA, FWXGA, WXGA+, WXGA++, UXGA, WSXGA+, Full HD				
	Saída de Vídeo	HDMI × 2			HDMI × 1 (expansível para 2)		
		Resoluções de saída HDMI suportadas: 1920 × 1080i, 1920 × 1080p					
		RCA × 1 (Componente) HDMI × 1 (Para o seu próprio sítio/vídeo de gravação)	—		—		
	Entrada de Áudio	Microfone de Mesa (Tipo de Interface Digital) × 1 (KX-VCA001) (Até 4)			—		
		Microfone de Mesa (Tipo de Interface Analógica) × 1 (KX-VCA002) (Até 1) HDMI Mini-plug estéreo ^{3 4} × 1 (ø3,5 mm) RCA ⁵ × 1 (Estéreo)					
		HDMI ⁶ Mini-plug estéreo ^{3 7} × 1 (ø3,5 mm) RCA ⁸ × 1 (Estéreo)					
	Saídas de áudio	HDMI ⁶ Mini-plug estéreo ^{3 7} × 1 (ø3,5 mm) RCA ⁸ × 1 (Estéreo)					
Rede	RJ45 × 2 (100BASE-T Full Duplex)	RJ45 × 2 (100BASE-TX Full Duplex)	RJ45 × 1 (100BASE-TX Full Duplex)				
Controlador externo	RS-232C × 1 (Também usado para manutenção)						
Outros	USB 2.0 ⁹ × 1 (Modo de anfitrião, Modo de dispositivo), Terminal de controlo de câmara × 1 (Não usado)						
N.º de ligações simultâneas			16 (Expansível para 24)	6 (Expansível para 10)	4	2 (Expansível para 4)	
Partilha de conteúdos			PC (RGB/HDMI), Câmara de sub-vídeo (HDMI Sub)				
Modo de anfitrião USB (Dispositivo de memória USB)			Atualizar Software, Importar (Lista de Contactos/Perfil ¹⁰ /Dados de Configuração/Dados de Encriptação/Ecrã de arranque/Lista de Árvore de Multicast), Exportar (Lista de Contactos/Perfil ¹⁰ /Dados de Configuração/Dados de Encriptação/Lista de Árvore de Multicast), Gravar				
Modo do dispositivo USB			Classe de Vídeo USB: Versão 1.0 Classe de Áudio USB: Versão 1.0				
Protocolo de rede			TCP/IPv4, TCP/IPv6 ¹¹ , UDP/IPv4, UDP/IPv6 ¹¹ , DHCP, DNS, HTTP, HTTPS, TELNET, NTP				

Especificações

Unidade	KX-VC2000	KX-VC1600	KX-VC1300	KX-VC1000
Funções de rede	Reenvio pacote (ARQ), Correção de Erros de Encaminhamento (FEC), Control de taxa adaptável (ARC), Reordenar, Modelação pacote, Definição de porta arbitrária, Suporte NAT, encriptação, Suporte Precedência IP/DiffServ			
Controlo externo	Controlo via web browser/HTTP CGI, TELNET, RS-232C			
Modo de ligação	Modo IP, modo NAT Traversal, Modo IP / NAT Traversal			
Dimensões (Largura × Profundidade × Altura)	Aprox. 320 mm × aprox. 270 mm × aprox. 61 mm (excluindo peças de projeção) (aprox. 12 pol. × aprox. 10 pol. × aprox. 2,4 pol.)	Aprox. 320 mm × aprox. 230 mm × aprox. 61 mm (excluindo peças de projeção) (aprox. 12 pol. × aprox. 9 pol. × aprox. 2,4 pol.)		
Peso	Aprox. 3,4 kg (aprox. 7,5 lb)	Aprox. 2,0 kg (aprox. 4,4 lb)		
Entrada de Energia	CA 100–240 V, 50/60 Hz			
	Até 1,0 A	Até 1,4 A		
Consumo de Energia	Máximo: 73 W, Em suspensão: 0,6 W	Máximo: 45 W, Em suspensão: 0,6 W	Máximo: 43 W, Em suspensão: 0,6 W	Máximo: 37 W, Em suspensão: 0,6 W
Entrada de Energia CC	CC 24 V, 3,0 A	CC 24 V, 2,5 A		
Temperatura de Funcionamento	0 °C–40 °C (32 °F–104 °F)			
Humidade de Funcionamento	10%–90% (sem condensação)			

*1 Varia de acordo com as definições de dispositivo e o estado da rede.

*2 HDCP não é suportado.

*3 Apenas para mini-fichas de estéreo condutor 3.

*4 Impedância de entrada instável: aprox. 2,3 kΩ (com uma tendência de aprox. 3 V CC)

*5 Valor de entrada instável recomendado: -16 dBV, impedância: aprox. 100 kΩ

*6 A saída de áudio de voz simultânea para HDMI1/HDMI2 não é suportada.

*7 Impedância de carregamento instável recomendada: 16 Ω

*8 Nível de saída instável: aprox. -25 dBV, impedância: aprox. 400 Ω

*9 Capacidade da fonte de alimentação: 5 V/500 mA

*10 Disponível para o KX-VC1000 depois de a expansão KX-VCS314 ter sido ativada.

*11 Algumas funções não são suportadas quando estiver a utilizar IPv6.

Índice

A

Acesso Remoto 172
 Acessório opcional 18
 Amplificador/Altifalante 35
 Apresentação de Ecrãs 41
 Atender uma Chamada de Videoconferência 65
 Atendimento, Automático 66
 Atendimento, Forçado 66
 Atendimento, Manual 65
 Ativar Funções Melhoradas 169
 Atualização do Software, definir 151
 Auriculares 34
 Autodiagnóstico, realizar 144

C

Cabos 29
 Câmara de Sub-vídeo 34
 Chave de ativação 20
 Chave de ativação para 4 Point Built-in MCU (KX-VCS304) 20
 Chave de ativação para 4 Point Built-in MCU (KX-VCS305) 20
 Chave de ativação para 4 Point Built-in MCU (KX-VCS314) 20
 Chave de ativação para Conexão Móvel (KX-VCS351) 20
 Chave de ativação para Conexão Móvel (KX-VCS352) 20
 Chave de ativação para HDMI Dual Monitor (KX-VCS402) 20
 Chave de ativação para Multicast (KX-VCS302) 20
 Chave de ativação para NAT Traversal 1 Ano (KX-VCS701) 20
 Chave de ativação para NAT Traversal 3 Anos (KX-VCS703) 20
 Chave de ativação para PC Periférico (KX-VCZ501) 20
 Codec, definição 157
 Comando à Distância 25, 39
 Comando à distância, definir 139
 Computador 34
 Configurar as Definições SIP 154
 Confirmar a ID da MPR 169
 Contactos, adicionar 112
 Contactos, editar 113
 Contactos, eliminar 114
 Controlar uma Câmara de Vídeo 97

D

Data e Hora, definir 126
 Definições de Gestão de Energia 166
 Definições de Segurança 157
 Definições iniciais 48
 Direito de Publicidade 14
 Disposição do Ecrã, alterar 76

E

Ecrã do computador e Câmara de Sub-vídeo, visualizar 94
 Encriptação, definir 150

Especificações, sistema 244
 Estado de Ligação, visualizar 109

F

Fazer uma chamada com o Perfil 55
 Fazer uma chamada com os números de ligação de um toque 51

G

Gravação USB 87, 142, 199
 GUI, definição 164

I

Idioma, definir 141
 Inatividade do Ecrã, definir 136
 Informação da Unidade, visualizar 110, 143
 Inicialização do Sistema, realizar 172
 Introduzir Letras e Números 206

K

KX-VCS302 (Chave de ativação para Multicast) 20
 KX-VCS304 (Chave de ativação para 4 Point Built-in MCU) 20
 KX-VCS305 (Chave de ativação para 4 Point Built-in MCU) 20
 KX-VCS314 (Chave de ativação para 4 Point Built-in MCU) 20
 KX-VCS351 (Chave de ativação para Conexão Móvel) 20
 KX-VCS352 (Chave de ativação para Conexão Móvel) 20
 KX-VCS402 (Chave de ativação para HDMI Dual Monitor) 20
 KX-VCS701 (Chave de ativação para NAT Traversal 1 Ano) 20
 KX-VCS703 (Chave de ativação para NAT Traversal 3 Anos) 20
 KX-VCZ501 (Chave de ativação para PC Periférico) 20

L

Ligação
 Amplificador/Altifalante Ativo 35
 Câmara de Sub-vídeo 34
 Computador 34
 Ligação de Dispositivos 29
 Ligação, definir 130
 Ligar a partir da Lista de Contactos 53
 Ligar a partir do Histórico de Chamadas 60
 Ligar a uma MCU 67
 Ligar Introduzindo Diretamente um Endereço 57
 Limpar a unidade 205

M

Manutenção Remota, realizar 145
 Microfone de Mesa 19
 Microfone de Mesa (Tipo de Interface Analógica) 19, 30
 Microfone de Mesa (Tipo de Interface Digital) 19, 30
 Modo de Inatividade do Ecrã 27
 Modo do dispositivo USB 143, 202

N

Nome da Unidade, definir 126
Nomes de Peças e Utilização 22

P

Padrões LED 27
Para sua Segurança 11
Pilhas, trocar (comando à distância) 204
Portas, Unidade Principal 23
Posição do Microfone, definição 137
Privacidade 14
Proteger Informação 14

R

Realizar H.323 Configurações 156
Realizar uma Chamada de Videoconferência 51
Rede, definir 126
Redução do ruído 93
Registar a Registration Key (chave de registo) 169
Resolução de Problemas 222

S

Segurança 14
Senha do Administrador, definir 150
Silenciar o Microfone 91
Sítio Local, definir 120
Sítio principal 3
Som, definir 137
Sub sítio 3

T

Tecla de alimentação 22
Teclas
 Alimentação 22
 Comando à Distância 25
Teste de Rede, realizar 144
Tipo de chamada, definição 154
Transferir listas de contactos 168

U

Utilização das Funções Melhoradas de Conexão
Móvel 185
Utilizar Multicast 186

V

Volume, ajustar 90

Panasonic Corporation
<http://www.panasonic.com>

Panasonic Corporation
Osaka, Japan

Authorised Representative in EU:

Panasonic Testing Centre
Panasonic Marketing Europe GmbH
Winsbergring 15, 22525 Hamburg, Germany



© Panasonic Corporation 2017

PGQX1896SA PD0315KK7039