

## Manual del usuario

### Unidad de comunicación visual HD

---

Nº modelo KX-VC1000, KX-VC1300, KX-VC1600, KX-VC2000,  
KX-VC1000SX, KX-VC1300SX, KX-VC1600SX,  
KX-VC2000SX, KX-VC1300A, KX-VC1600A



Gracias por adquirir este producto de Panasonic.

Lea este manual con atención antes de utilizar este producto y guárdelo para futuras consultas.

**KX-VC1000/KX-VC1300, KX-VC1600, KX-VC2000: Archivo de software Versión 6.00 o superior**

En este manual, se omite el sufijo de cada número de modelo (por ejemplo, KX-VCA001XX) a no ser que sea necesario.

En este manual, HD Visual Communication (comunicación visual en alta definición) se presenta abreviado como "HDVC".

# Introducción

## Funciones destacadas

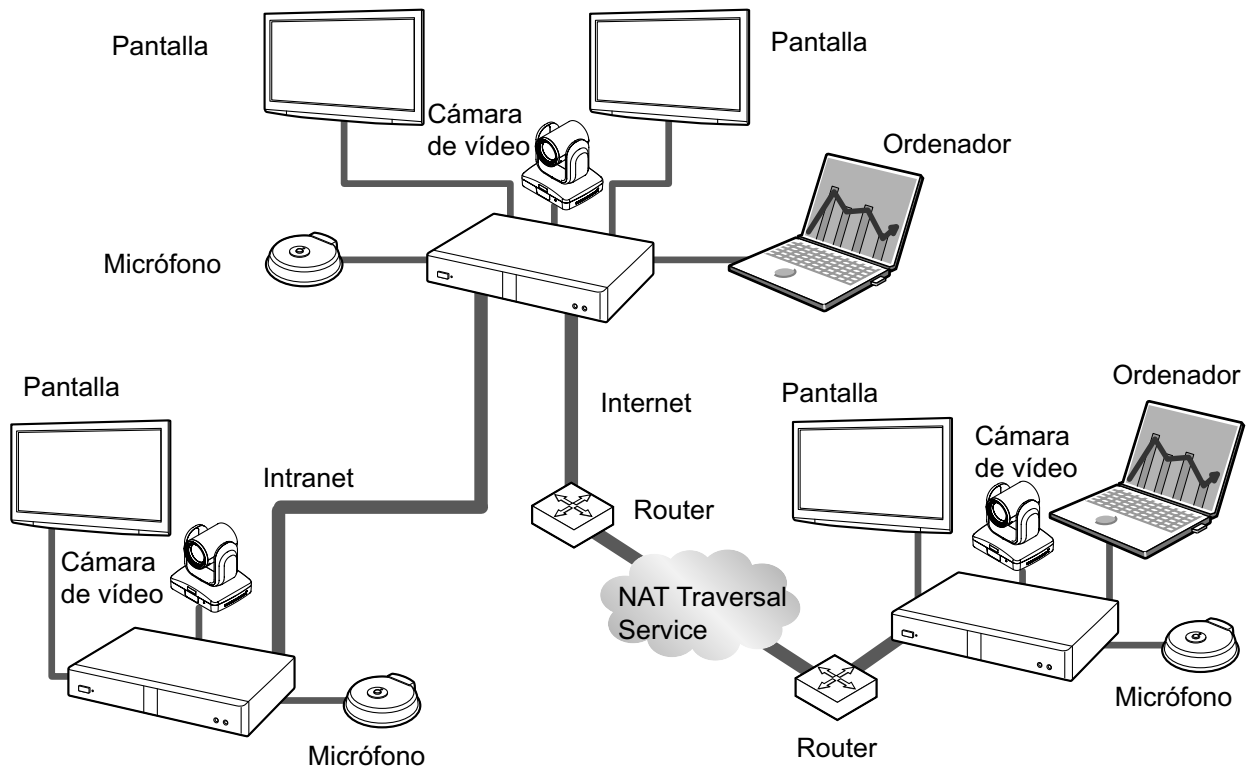

### Llamada de videoconferencia real

Disfrute de llamadas de videoconferencia reales con imágenes fluidas y de alta calidad y sonido estéreo<sup>\*1</sup> nítido.

<sup>\*1</sup> Si utiliza 2 o más micrófonos de superficie digitales, podrá activar la salida estéreo a través de los ajustes del sistema (Página 138). Si utiliza micrófonos de superficie digitales y un micrófono de superficie analógico a la vez, es posible que la salida estéreo no esté disponible en función de la configuración de la conexión (Página 32, Página 34).

### Control remoto convencional e Interface gráfico de usuario fácil de usar

Realice las operaciones y los ajustes necesarios con el control remoto convencional y el interface fácil de usar.

### Calidad de comunicación estable

En períodos de congestión de red, el control de la calidad del índice de transmisión automática de paquetes evita la pérdida de paquetes y mantiene la calidad audiovisual de la llamada de videoconferencia. Con ello se consiguen llamadas de videoconferencia con una calidad de comunicación estable incluso en una conexión por Internet o en una comunicación móvil.

## Compatible con transmisión dual (2 pantallas)

Puede enviar a la vez la imagen de su cámara de vídeo y la imagen de la pantalla del ordenador o de una cámara de vídeo secundaria al otro interlocutor.

Puede ver al otro interlocutor y comprobar los datos compartidos a la vez para mantener reuniones más realistas e interactivas.

## Compatibilidad de red dual (KX-VC1600, KX-VC2000)

Puede conectarse a distintas redes a la vez, como por ejemplo a la red interna de su compañía y a Internet. De esta forma, la conectividad con unidades de dentro y fuera de su compañía se produce sin trabas.

## Conexiones con múltiples interlocutores

La KX-VC1000 puede establecer conexiones con 2 interlocutores estándar y puede ampliarse para establecer múltiples conexiones con un máximo de 4 interlocutores. La KX-VC1300 puede establecer conexiones con un máximo de 4 interlocutores. La KX-VC1600 puede establecer múltiples conexiones con un máximo de 6 interlocutores estándar y puede ampliarse a un máximo de 10 interlocutores. La KX-VC2000 estándar tiene capacidad para establecer conexiones múltiples con un máximo de 16 y puede ampliarse a un máximo de 20 o 24 interlocutores. Todos los dispositivos disponen de las funciones de la MCU integradas, lo cual permite que la conectividad sea flexible.

### **Nota**

- En este manual, 1 unidad con una MCU integrada que se conecta a múltiples sitios simultáneamente se denomina "sitio principal", y los sitios que se conectan al sitio principal se denominan "sitios secundarios". Si un sitio establece conexiones con varios sitios mediante la Llamada de perfil (Página 56), o un sitio añade otro a la llamada durante una llamada de videoconferencia entre 2 interlocutores con otro sitio (Página 70) se convierte en el "sitio principal".

## Fuente de vídeo seleccionable

Conecte el ordenador o una cámara de vídeo a la unidad para mostrar la pantalla del ordenador o la imagen de la cámara de vídeo a los participantes de la llamada de videoconferencia (Página 93).

## Comunicación encriptada

Los paquetes que se envían para las llamadas de videoconferencia se pueden cifrar para evitar que se filtren, se manipulen o se intercepten.

## KX-VC Series NAT Traversal Service

"KX-VC Series NAT Traversal Service" es un servicio que permite configurar y utilizar con facilidad y de forma asequible un entorno comunicativo para la Unidad de comunicación visual HD. <sup>1</sup><sup>2</sup><sup>3</sup> Además, no es necesario definir complicados ajustes para el router, por lo que cualquier usuario, aunque no sea un administrador de la red, podrá configurar un entorno comunicativo. Además, podrá asignar a la unidad un número único (ID Terminal), que permite llamar a la unidad no por la dirección IP sino con el número único de 7 dígitos. Lo que significa que la comunicación puede iniciarse como si se llamara a un teléfono. La comunicación también puede cifrarse, por lo que podrá comunicarse a través de Internet con seguridad.

Para obtener más información acerca de KX-VC Series NAT Traversal Service, consulte el siguiente sitio web:

[https://panasonic.net/cns/psn/products/hdvc/nat/nat\\_traversal/index.html](https://panasonic.net/cns/psn/products/hdvc/nat/nat_traversal/index.html)

- <sup>1</sup> En función del país / zona de uso, es posible que este servicio no esté disponible. Para más información, póngase en contacto con su distribuidor.
- <sup>2</sup> En función de su tipo de router o de su entorno de conexión a Internet, es posible que este servicio no esté disponible. Para más información, póngase en contacto con su distribuidor.
- <sup>3</sup> No pueden utilizarse direcciones IPv6.

## Realizar llamadas de videoconferencia a través de un servidor SIP

Utilizando un servidor SIP, podrá establecer llamadas de videoconferencia no solo a través de la dirección IP sino también especificando un SIP URI (nombre de usuario de SIP@nombre de dominio de SIP) en su lugar. Si el otro interlocutor utiliza el mismo nombre de dominio de SIP que usted, podrá realizar una llamada de videoconferencia especificando únicamente el nombre de usuario de SIP. Para obtener información acerca de los servidores SIP compatibles, póngase en contacto con su distribuidor.

## Llamar a través de un Gatekeeper H.323

Mediante la utilización de un Gatekeeper H.323 se puede comunicar no solo la dirección IP, sino también la extensión H.323 y el nombre H.323. Póngase en contacto con su distribuidor para saber qué gatekeepers puede utilizar.

## Funciones avanzadas mediante el uso de claves de activación

Utilice una clave de activación (se vende por separado) para actualizar las funciones de la unidad (Página 21). Con ello se consigue la inscripción en KX-VC Series NAT Traversal Service y se activan las funciones avanzadas (conexión móvil, multidifusión, modo de dispositivo USB y Modalidad de web híbrida). Si utiliza la KX-VC2000, pueden establecerse conexiones múltiples con hasta 20 o 24 interlocutores simultáneamente. Si utiliza la KX-VC1600, pueden realizarse conexiones múltiples con hasta 10 interlocutores simultáneamente. La KX-VC1000 puede establecer conexiones con un máximo de 4 interlocutores y también admite monitores duales.

## Uso remoto de la cámara de vídeo a través del control remoto

Puede mover su cámara de vídeo hacia arriba, abajo, izquierda y derecha y utilizar el zoom para acercar o alejar la imagen (Página 96). También puede registrar un máximo de 12 patrones predefinidos para la dirección y el nivel de zoom de la cámara de vídeo, lo que permite cambiar fácilmente la dirección y el nivel de zoom de la cámara de vídeo seleccionando una posición predefinida (Página 99, Página 102). Además, también puede utilizar el control remoto para controlar la cámara de vídeo del otro interlocutor.<sup>1</sup>

<sup>1</sup> Para poder controlar la cámara de vídeo del otro interlocutor, deberá ajustar la unidad del otro interlocutor (Página 141).

## Dirección IPv6

Se puede realizar la comunicación utilizando direcciones IPv6. Las direcciones IPv6 también pueden utilizarse para servidores SIP y Gatekeepers H.323.

## Grabación USB

Puede grabar el vídeo y el audio de una conferencia y guardarlos en un dispositivo de memoria USB que esté conectado al jack USB de la parte posterior de la unidad (Página 86, Página 142, Página 203).

## Marcas comerciales

- Los términos HDMI y HDMI High-Definition Multimedia Interface, y el Logotipo HDMI son marcas comerciales o marcas registradas de HDMI Licensing Administrator, Inc. en los Estados Unidos y en otros países.
- Polycom® es una marca comercial propiedad de Polycom, Inc. en los Estados Unidos y en otros países.
- Microsoft, Internet Explorer, Windows y Windows Media son marcas comerciales registradas o marcas comerciales de Microsoft Corporation en los Estados Unidos y / o en otros países.
- Mozilla y Firefox son marcas comerciales de Mozilla Foundation en los Estados Unidos y en otros países.
- QuickTime es una marca comercial de Apple Inc., registrada en los Estados Unidos y en otros países.
- Todas las marcas registradas que aparecen en este punto pertenecen a sus respectivos propietarios.

## Licencias

- ESTE PRODUCTO ESTÁ AUTORIZADO BAJO LA LICENCIA AVC PATENT PORTFOLIO LICENCE PARA EL USO PERSONAL DE UN CONSUMIDOR U OTROS USOS EN LOS QUE NO SE RECIBA REMUNERACIÓN ALGUNA PARA (i) CODIFICAR VÍDEOS DE ACUERDO CON EL ESTÁNDAR AVC ("VÍDEO AVC") Y/O (ii) DESCODIFICAR VÍDEOS AVC CODIFICADOS POR UN USUARIO EN EL CURSO DE UNA ACTIVIDAD PERSONAL Y/U OBTENIDOS DE UN PROVEEDOR DE VÍDEOS AUTORIZADO PARA SUMINISTRAR VÍDEOS AVC. NO SE CONCEDE NINGUNA LICENCIA, NI SE CONSIDERA IMPLÍCITA PARA CUALQUIER OTRO USO. CUALQUIER INFORMACIÓN ADICIONAL DEBE FACILITARLA MPEG LA, LLC. CONSULTE [HTTP://WWW.MPEGLA.COM](http://WWW.MPEGLA.COM)
- Este producto incorpora el G.722.1 y G.722.1 Anexo C con licencia de Polycom®.
- Este producto incorpora Qt library con licencia de Digia Plc. Lea el **"EULA"** de ajustes del sistema de este producto.

## Software de código abierto

Algunos componentes de este producto incorporan un software de código abierto, que se provee de acuerdo con lo dispuesto en las licencias GPL y/o LGPL de la Fundación de Software Libre (Free Software Foundation) y lo dispuesto por la UIT-T, además de otras estipulaciones. Este software está sujeto a unas condiciones. Por ello, antes de utilizar el producto, es recomendable que lea la información relativa a las licencias GPL y LGPL, y UIT-T, y el apartado **"Info. de licencias"** en los ajustes del sistema del producto. Asimismo, algunas partes del software de este producto tienen una licencia MOZILLA PUBLIC LICENSE (MPL). Durante al menos tres (3) años desde la entrega del producto, Panasonic proporcionará a cualquier tercera parte que se ponga en contacto con nuestro equipo a través de la información de contacto que se indica a continuación, y por un cargo no superior al coste de la distribución física del código fuente, una copia completa y legible por máquina del código fuente correspondiente y los avisos de copyright cubiertos por GPL, LGPL, MPL y la UIT-T. Tenga en cuenta que el software con licencias GPL, LGPL, MPL o de la UIT-T no dispone de garantía.

Información de contacto

[http://www.panasonic.net/corporate/global\\_network/](http://www.panasonic.net/corporate/global_network/)

## Varios

### Acerca de las capturas de pantalla y las ilustraciones de este manual

Las capturas de pantalla y las descripciones de este manual se basan en la KX-VC2000 (cuando se utiliza con funciones avanzadas). No obstante, algunas capturas de pantalla están basadas en la KX-VC1600. Si utiliza la KX-VC1000, KX-VC1300, KX-VC1600 o KX-VC2000 (sin utilizar las funciones avanzadas), tenga en

cuenta que alguna de las funciones visualizadas no estarán disponibles en su modelo. Tenga también en cuenta que las ilustraciones de este manual se basan en la KX-VC1600.

## Copyright

- El software utilizado en este producto emplea código fuente de Radvision Ltd. Portions of this software are © 1996-2012 RADVISION Ltd. All intellectual property rights in such portions of the Software and documentation are owned by RADVISION and are protected by United States copyright laws, other applicable copyright laws and international treaty provisions. RADVISION and its suppliers retain all rights not expressly granted.
- A excepción del software de código abierto cuya licencia otorga GPL/LGPL, etc., se prohíbe expresamente la distribución, la copia, el desensamble, la descompilación y el descifrado del software suministrado con este producto. Adicionalmente, se prohíbe la exportación del software suministrado con este producto si ello violase las leyes de exportación.

# Tabla de contenido

<b>Para su seguridad</b> .....	<b>11</b>
Para su seguridad .....	11
<b>Antes de utilizar la unidad</b> .....	<b>13</b>
Notas sobre el uso .....	13
Seguridad de datos .....	14
Privacidad y Derecho de publicidad .....	14
<b>PRECAUCIÓN</b> .....	<b>15</b>
PRECAUCIÓN .....	15
<b>Preparación</b> .....	<b>18</b>
<b>Información acerca de accesorios / accesorios opcionales</b> .....	<b>18</b>
<b>Accesorios opcionales</b> .....	<b>19</b>
<b>Nombres de las partes y Uso</b> .....	<b>23</b>
Unidad principal (Frontal) .....	23
Unidad principal (Parte posterior) .....	24
Control remoto .....	26
Indicación LED .....	28
Pantalla en espera .....	28
<b>Conexión y preparación</b> .....	<b>30</b>
Conexión de dispositivos y de la red .....	30
Conectar la unidad .....	31
Ejemplo de configuración de la red .....	38
Preparar el control remoto .....	40
<b>Activar / desactivar la unidad</b> .....	<b>41</b>
<b>Visualización de pantallas</b> .....	<b>42</b>
Pantalla principal (Pantalla Inactiva) .....	42
Pantalla Menú (Pantalla Inactiva) .....	45
Pantalla Llamada de videoconferencia .....	46
<b>Introducción de caracteres</b> .....	<b>48</b>
<b>Acerca de las direcciones IPv6</b> .....	<b>48</b>
<b>Ajustes iniciales</b> .....	<b>49</b>
<b>Iniciar una videoconferencia</b> .....	<b>52</b>
<b>Realizar una llamada de videoconferencia</b> .....	<b>52</b>
Llamar utilizando números de conexión con una sola pulsación desde la pantalla principal .....	52
Llamar desde la lista de contactos (Conferencia entre 2 interlocutores) .....	54
Llamar utilizando perfiles (Llamadas de videoconferencia entre múltiples interlocutores) .....	56
Llamar introduciendo una dirección directamente .....	58
Llamar desde el Historial de llamadas .....	61
<b>Contestar a una llamada de videoconferencia</b> .....	<b>66</b>
<b>Conectarse a una MCU</b> .....	<b>68</b>
<b>Durante llamadas de videoconferencia</b> .....	<b>70</b>
<b>Añadir interlocutores a una llamada de videoconferencia existente (excepto sitios secundarios)</b> .....	<b>70</b>
<b>Añadir interlocutores a una llamada de videoconferencia existente (excepto sitios principales)</b> .....	<b>72</b>
<b>Desconectar interlocutores durante una llamada de videoconferencia</b> .....	<b>73</b>

Cambiar el método para compartir contenido durante la comunicación .....	74
Cambiar el diseño de la pantalla durante una llamada de videoconferencia .....	75
Cambiar el diseño de visualización de pantalla del otro interlocutor .....	76
Cambiar el modo MCU (solamente sitio principal) .....	81
Cambiar el ajuste de la pantalla principal (solamente sitio principal) .....	82
Cambiar la pantalla de nombres de sitios (solamente sitio principal) .....	84
Cambiar los ajustes de audio para otros interlocutores (solamente sitio principal) .....	85
Cambiar los ajustes de los sitios para mezcla de audio (solamente sitio principal) .....	86
Iniciar y detener una grabación .....	86
Visualizar cómo conectar el PC .....	87
Comprobación del historial de llamadas .....	88
Ajustar el volumen .....	89
Enmudecer el micrófono .....	90
Reducir el ruido del micrófono .....	92
Visualizar la imagen de la pantalla del ordenador y cámara de vídeo secundaria .....	93
<b>Controlar una cámara de vídeo .....</b>	<b>96</b>
Controlar una cámara de vídeo .....	96
Registrar un preajuste .....	99
Recuperar un preajuste registrado .....	102
Cambiar los ajustes de la cámara de vídeo .....	104
<b>Visualizar el estado de conexión .....</b>	<b>108</b>
Visualizar el estado de conexión .....	108
Visualizar información de la unidad .....	109
<b>Contactos y Ajustes .....</b>	<b>111</b>
<b>Añadir contactos a la lista de contactos .....</b>	<b>111</b>
Registrar un contacto nuevo .....	111
Editar información del contacto .....	112
Eliminar un contacto .....	113
Registrar un contacto del historial de llamadas .....	113
<b>Registrar un perfil .....</b>	<b>114</b>
Registrar un perfil nuevo .....	114
Editar información del perfil .....	117
Eliminar un perfil .....	118
Activar el modo de espera del perfil .....	118
Desactivar el modo de espera del perfil .....	119
<b>Definir los ajustes de sitio local .....</b>	<b>119</b>
Registrar un sitio local .....	119
Seleccionar un sitio local .....	120
Eliminar información del sitio local .....	120
<b>Cambiar los ajustes del sistema/Realizar el mantenimiento del sistema .....</b>	<b>122</b>
Ajustar el nombre de la unidad .....	126
Ajustar la fecha y la hora .....	126
Definir los ajustes de la red .....	126
Definir los ajustes de la conexión .....	130
Ajustar la MCU .....	133
Ajustar números de conexión de una sola pulsación .....	136
Definir los ajustes de la pantalla en espera .....	137
Definir los ajustes de sonido .....	137
Ajustar la posición del MIC .....	138



Definir los ajustes del control remoto .....	140
Cambiar los ajustes de la cámara de vídeo .....	141
Definir los ajustes del idioma .....	142
Definir los ajustes de las grabaciones .....	142
Configurar el Modo de dispositivo USB .....	143
Configurar el Modalidad de web híbrida .....	144
Utilizar la multidifusión .....	145
Visualizar información de la unidad .....	146
Buscar funciones avanzadas .....	146
Realizar una prueba de red .....	146
Realizar un autodiagnóstico .....	146
Visualizar la información de licencia .....	147
Visualizar el Acuerdo de licencia del usuario final .....	147
Realizar el mantenimiento remoto .....	147
<b>Definir ajustes para el Menú Administrador .....</b>	<b>149</b>
Lista del menú de administrador .....	149
Definir los ajustes de la contraseña de administrador .....	154
Definir los ajustes del cifrado .....	154
Definir los ajustes para actualizar el software .....	155
Definir los ajustes del modo de conexión .....	156
Definir los ajustes de la NAT .....	156
Definir los ajustes del tipo de llamada .....	158
Definir ajustes de SIP .....	158
Definir los ajustes de H.323 .....	160
Definir los ajustes Codec .....	161
Definir los ajustes de seguridad .....	161
Definir los ajustes de salida de vídeo .....	164
Definir ajustes para la entrada / salida de audio .....	167
Definir los ajustes GUI .....	168
Definir ajustes HDMI .....	169
Ajustar la gestión de la energía .....	170
Ajustar accesos directos .....	171
Ajustar la selección del sitio local .....	171
Ajustar el árbol de multidifusión .....	172
Transferir listas de contactos .....	172
Activar funciones avanzadas .....	173
Actualizar el software .....	174
Inicializar una cámara de vídeo .....	176
Realizar la inicialización del sistema .....	176
Ajustar el acceso remoto .....	176
Exportación de los datos .....	177
Importación de los datos .....	178
<b>Utilizar KX-VC Series NAT Traversal Service .....</b>	<b>180</b>
<b>Utilizar KX-VC Series NAT Traversal Service .....</b>	<b>180</b>
Preparaciones para las conexiones .....	180
Procedimiento de configuración de KX-VC Series NAT Traversal Service .....	180
Conectarse a Internet .....	182
Obtener una clave de registro .....	182
Para comprobar la ID de MPR (utilizando la unidad) .....	182
Para obtener una clave de registro (utilizando un ordenador) .....	183
Para volver a obtener una clave de registro (utilizando un ordenador) .....	185
<b>Utilizar las funciones avanzadas de conexión móvil .....</b>	<b>189</b>
<b>Utilizar las funciones avanzadas de conexión móvil .....</b>	<b>189</b>

<b>Utilizar la multidifusión .....</b>	<b>190</b>
<b>Utilizar la multidifusión .....</b>	<b>190</b>
Acerca de la multidifusión .....	190
Funcionamiento de la multidifusión .....	192
Iniciar la multidifusión .....	192
Finalizar la multidifusión .....	192
Solución de problemas durante la multidifusión .....	192
<b>El árbol de multidifusión .....</b>	<b>193</b>
<b>Acerca de la red .....</b>	<b>193</b>
<b>Ajuste del sistema .....</b>	<b>194</b>
Ajuste de la multidifusión .....	194
<b>Definir ajustes para el Menú Administrador .....</b>	<b>194</b>
Registrar el árbol de multidifusión .....	194
<b>Iniciar una multidifusión .....</b>	<b>198</b>
Iniciar una multidifusión .....	198
Iniciar una multidifusión seleccionando el objetivo de multidifusión .....	199
Confirmar la transmisión de estado durante la multidifusión (terminal de recepción) .....	201
Confirmar la transmisión de estado durante la multidifusión (terminal de relé/terminal de recepción) .....	202
Iniciar y detener una grabación durante una multidifusión .....	202
<b>Utilizar las funciones de grabación USB .....</b>	<b>203</b>
Utilizar las funciones de grabación USB .....	203
<b>Utilizar el Modo de dispositivo USB .....</b>	<b>206</b>
Utilizar el Modo de dispositivo USB .....	206
<b>Utilizar el Modalidad de web híbrida .....</b>	<b>208</b>
Utilizar el Modalidad de web híbrida .....	208
<b>Varios .....</b>	<b>210</b>
Cambiar las baterías del control remoto .....	210
Limpiar la unidad .....	211
<b>Entrada .....</b>	<b>212</b>
Introducir letras y números .....	212
<b>Números de puerto .....</b>	<b>225</b>
Números de puerto .....	225
<b>Información adicional .....</b>	<b>228</b>
<b>Solución de problemas .....</b>	<b>228</b>
Funcionamiento básico .....	228
Audio .....	235
Ajustes del sistema .....	237
Si se visualizan los mensajes siguientes .....	238
Página de registro de KX-VC Series NAT Traversal Service .....	246
KX-VC Series NAT Traversal Service para este dispositivo .....	247
Si se visualiza un mensaje desde KX-VC Series NAT Traversal Service .....	248
<b>Especificaciones .....</b>	<b>251</b>
Especificaciones del sistema .....	251
<b>Índice.....</b>	<b>254</b>

## Para su seguridad



El símbolo del relámpago con cabeza de flecha, dentro de un triángulo equilátero, tiene la función de llamar la atención del usuario a la presencia de "tensión peligrosa" no aislada dentro de la caja del producto que puede ser de intensidad suficiente para constituir un riesgo de sacudidas eléctricas a las personas.



El símbolo del punto de exclamación dentro de un triángulo equilátero tiene la función de llamar la atención del usuario a la presencia de importantes instrucciones de mantenimiento (servicio) en la literatura que acompaña el equipo.

### ADVERTENCIA:

- Las clavijas o un acoplador de aparato deberán permanecer operativos.
- Para evitar el riesgo de incendio o de descarga eléctrica, no exponga este aparato a la lluvia o la humedad.
- No se debe exponer el aparato a goteos o salpicaduras ni se deben colocar sobre él objetos que contengan líquidos como, por ejemplo, jarrones.
- Todas las tareas relacionadas con la instalación de este producto deben llevarlas a cabo personal de servicio cualificado o instaladores de sistemas.
- Las conexiones deben cumplir con la normativa eléctrica local.
- No se debe exponer las baterías (baterías o conjunto de baterías instaladas) a un calor excesivo como el de la luz solar, el fuego o similar.
- Producto de clase A. En un entorno doméstico este producto puede causar interferencias de radio, en cuyo caso el usuario deberá tomar las medidas oportunas.
- Este equipo cumple con la clase A del CISPR 32. En un entorno residencial, este equipo podría producir interferencias de radio.

- El uso de este equipo en un entorno residencial puede producir interferencias de radio.
- No utilice los auriculares con un volumen alto. Un volumen excesivo de los auriculares podría provocar pérdida auditiva.

### PRECAUCIÓN:

- Antes de intentar conectar este producto o hacerlo funcionar, lea la etiqueta de la parte inferior.
- Asegúrese de utilizar únicamente el tipo de baterías que se especifica.
- Asegúrese de que las baterías se instalan con la polaridad correcta. Las baterías instaladas de forma incorrecta pueden explotar o gotear, lo que podría causar fugas o daños.
- Las baterías vienen incluidas en este producto. Cámbielas únicamente por otras del mismo tipo o equivalente. Si se utilizan o cambian de manera incorrecta, podrían sobrecalentarse, romperse o explotar y, de esta manera, causar daños o un incendio. Deseche las baterías gastadas según las instrucciones de las autoridades locales encargadas de los residuos sólidos y la normativa local.
- Cuando cambie las baterías del control remoto, utilice baterías secas tipo R6 (AA).

Suministro de energía solo con PGLV1006 de Panasonic. (KX-VC1000, KX-VC1300, KX-VC1600, KX-VC1000SX, KX-VC1300SX, KX-VC1600SX)  
 Suministro de energía solo con PGLV1011 de Panasonic. (KX-VC1300A, KX-VC1600A)  
 Suministro de energía solo con PGLV1017 de Panasonic. (KX-VC2000, KX-VC2000SX)

Nº modelo con UL homologación:  
 KX-VC1300A, KX-VC1600A,  
 KX-VC1000, KX-VC1300, KX-VC1600, KX-VC2000

### Instrucciones de seguridad importantes:

- 1) Lea este manual de instrucciones.
- 2) Guarde este manual de instrucciones.
- 3) Observe todas las advertencias.
- 4) Siga todas las instrucciones.
- 5) No emplee este aparato cerca del agua.
- 6) Límpielo sólo con un paño seco.
- 7) No bloquee ninguna apertura de ventilación. Lleve a cabo la instalación de acuerdo con las instrucciones del fabricante.

## Para su seguridad

---

- 8) No lo instale cerca de fuentes de calor como puedan ser radiadores, calefactores, estufas u otros aparatos (incluyendo amplificadores) que produzcan calor.
- 9) Proteja el cable de alimentación para que no pueda ser pisado ni pellizcado, especialmente por la parte de las clavijas, por los enchufes de extensión y por el punto por donde salen del aparato.
- 10) Utilice sólo los acopladores/accesorios especificados por el fabricante.
- 11) Desenchufe el aparato durante tormentas con rayos o cuando se proponga dejarlo sin utilizar durante períodos prolongados de tiempo.
- 12) Solicite todo tipo de servicio a personal de servicio cualificado. Será necesario realizar el servicio técnico cuando se haya dañado de algún modo el aparato, como cuando se haya dañado el cable o la clavija de alimentación, se haya derramado algún líquido o se hayan introducido objetos en el interior del aparato, se haya expuesto el aparato a la lluvia o a la humedad, cuando no funcione con normalidad, o cuando se haya caído al suelo.

## Notas sobre el uso

Al utilizar este dispositivo, tenga en cuenta los puntos siguientes:

- 1. Póngase en contacto con su distribuidor para instalar, actualizar o reparar este dispositivo.**
- 2. No golpee ni sacuda este dispositivo con fuerza.**  
Si este dispositivo cayera podría dañarse o romperse.
- 3. No coloque este dispositivo en un congelador ni en otra ubicación donde pueda quedar expuesto a bajas temperaturas.**  
Si lo hiciera, el dispositivo podría dañarse o presentar un funcionamiento incorrecto.
- 4. Coloque este dispositivo a como mínimo 2 m (6,5 pies) de radios, equipos para la oficina, hornos microondas, unidades de aire acondicionado, etc.**  
El ruido de dispositivos electrónicos podría provocar electricidad estática e interferencias en otros dispositivos.
- 5. No coloque este dispositivo en una ubicación donde pueda entrar en contacto con sulfuro de hidrógeno, fósforo, amoníaco, azufre, carbono, ácido, suciedad, gas tóxico, etc.**  
Si lo hiciera podría provocar daños y podría reducirse la vida útil del dispositivo.
- 6. No rocíe el dispositivo con insecticidas ni otros líquidos volátiles, ni deje bandas de goma u objetos de vinilo sobre el dispositivo durante períodos de tiempo prolongados.**  
Si lo hiciera el material podría sufrir alteraciones o la pintura podría desprenderse.
- 7. No coloque tarjetas con bandas magnéticas, como tarjetas de crédito o tarjetas telefónicas, cerca del micrófono.**  
La tarjetas pueden quedar inutilizables.
- 8. No coloque el dispositivo cerca de objetos que emitan ondas electromagnéticas o que estén magnetizados (máquinas de coser de alta frecuencia, soldadores eléctricos, imanes, etc.).**  
Si lo hiciera podrían provocarse daños o interferencias.

- 9. Deje un espacio de como mínimo 10 cm (4 pulgadas) entre la pared y el dispositivo.**  
Si lo coloca contra la pared, es posible que el dispositivo no se ventile correctamente, lo que podría provocar un funcionamiento incorrecto del sistema debido a un sobrecalentamiento.
- 10. Evite colocar el dispositivo en zonas con mucha humedad o expuestas a la lluvia.**  
Ni la unidad principal ni la clavija de toma de corriente son resistentes al agua.
- 11. La toma de CA debe estar cerca del producto y ser de fácil acceso.**

### Acerca del entorno operativo

Este dispositivo incluye una función que ajusta automáticamente las transmisiones de voz para mejorar la claridad. Después de iniciar una llamada de videoconferencia, es posible que los ajustes referentes al entorno de la llamada no se completen de inmediato y, como resultado, es posible que se produzcan interferencias o ecos en la conversación. En estos casos, asegúrese de hablar por turnos al inicio de la llamada de videoconferencia.

### Acerca del traslado del dispositivo

No mueva este dispositivo con los cables conectados. Si lo hiciera, los cables podrían dañarse.

### Otros

- Es posible que la unidad no funcione en el caso de que se produzca un fallo de alimentación.
- Después de desembalar el producto, deseche la tapa del conector de alimentación y los materiales de embalaje correctamente.

## Seguridad de datos

Recomendamos consultar las precauciones de seguridad indicadas en esta sección con el objeto de evitar que se divulgue información confidencial.

**Panasonic no se hace responsable de los daños derivados de un uso incorrecto de este dispositivo.**

### Evitar la pérdida de datos

Anote por separado la clave de cifrado y toda la información almacenada en la lista de contactos.

### Evitar la filtración de datos

- No coloque este dispositivo en una ubicación donde se pueda acceder a él o extraer sin autorización.
- Si desea guardar información importante en este dispositivo, hágalo en una ubicación adecuada.
- No almacene información personal confidencial en la unidad.
- En los casos siguientes, anote la clave de cifrado y la información almacenada en la lista de contactos y recupere los ajustes originales de la unidad.
  - Antes de prestar la unidad o deshacerse de ella
  - Antes de entregar la unidad a una tercera persona
  - Antes de enviar la unidad al servicio técnico
- Asegúrese de que un técnico cualificado realice el servicio técnico a la unidad.

Este dispositivo puede contener y almacenar datos personales (lista de contactos, clave de cifrado, historial de conexiones, etc.). Para evitar que se revelen los datos almacenados en este dispositivo, asegúrese de eliminar todos los datos registrados y almacenados en este dispositivo antes de deshacerse de él, prestarlo, o devolverlo.

### Evitar la filtración de datos a través de la red

- Para garantizar la seguridad de las conversaciones privadas, conecte la unidad a una red segura.
- Para evitar un acceso no autorizado, conecte la unidad a una red correctamente gestionada.
- Asegúrese de que todos los ordenadores conectados a la unidad utilizan medidas de seguridad actualizadas.
- Instale un cortafuegos para evitar el acceso ilegal desde Internet.

## Privacidad y Derecho de publicidad

Al instalar y utilizar este dispositivo se hace responsable de conservar la privacidad y los derechos de uso de las imágenes y otros datos (incluyendo el sonido capturado por el micrófono). Utilice este dispositivo como corresponde.

- Generalmente se define la Privacidad como "Garantía y derecho legal de no publicar sin motivo los detalles de la vida personal de un individuo, así como el derecho de poder controlar la información sobre uno mismo. Por otra parte, el derecho de publicidad es el derecho a que no se publique la imagen o fotografía de un individuo sin su consentimiento".
- Al activar la función Respuesta automática o Respuesta forzada como método de respuesta para las llamadas entrantes, la transmisión se inicia al recibir la llamada de videoconferencia (Página 130). El receptor de la llamada de videoconferencia iniciará la transmisión cuando reciba la llamada de videoconferencia del llamante. Tenga en cuenta que cuando la función Respuesta automática o Respuesta forzada esté activada, existe el riesgo de que, debido a que la llamada de videoconferencia se contesta automáticamente y de forma inesperada, se violen los derechos de privacidad o se transmita información confidencial a interlocutores no autorizados.

# PRECAUCIÓN

## Solo para los usuarios del Reino Unido

PARA SU SEGURIDAD, LEA EL SIGUIENTE TEXTO ATENTAMENTE.

Este dispositivo se entrega con un conector de corriente de tres clavijas moldeado para su seguridad y comodidad. Si es necesario sustituir el fusible, asegúrese de que el fusible de recambio tenga las mismas especificaciones y que esté aprobado por ASTA o BSI para BS1362.

Compruebe que la marca ASTA  o la marca BSI

 se encuentre en el fusible.

Si el conector contiene cubierta extraíble de fusible, asegúrese de colocarla al sustituir el fusible. Si pierde la cubierta del fusible, no utilice el conector hasta que tenga otra cubierta. Puede comprar una cubierta del fusible de recambio en su distribuidor local de Panasonic.

SI EL CONECTOR CON FUSIBLE INCORPORADO NO SE PUEDE CONECTAR EN LA TOMA DE CA DE SU OFICINA, EXTRAIGA EL FUSIBLE, CORTE EL CONECTOR Y DESÉCHELOS DE FORMA SEGURA. EXISTE PELIGRO DE DESCARGA ELÉCTRICA GRAVE SI INTRODUCE EL CONECTOR CORTADO EN UN ZÓCALO DE 13 A.

**Cómo sustituir el fusible:** Abra el compartimento del fusible con un destornillador y sustituya el fusible y la cubierta del fusible.

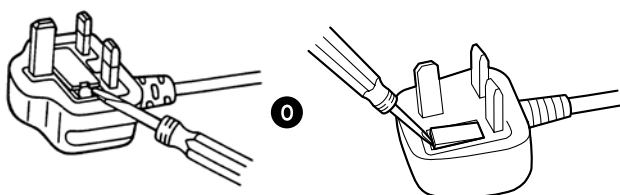

## Sólo para usuarios de la Unión Europea

### Eliminación de Aparatos Viejos y de Pilas y Baterías Solamente para la Unión Europea y países con sistemas de reciclado



Estos símbolos en los productos, su empaque o en los documentos que los acompañen significan que los productos eléctricos y electrónicos y pilas y baterías usadas no deben mezclarse con los residuos domésticos. Para el adecuado tratamiento, recuperación y reciclaje de los productos viejos y pilas y baterías usadas llévelos a los puntos de recogida de acuerdo con su legislación nacional.

En España, los usuarios están obligados a entregar las pilas en los correspondientes puntos de recogida. En cualquier caso, la entrega por los usuarios será sin coste alguno para éstos. El coste de la gestión medioambiental de los residuos de pilas y baterías está incluido en el precio de venta.

Si los elimina correctamente ayudará a preservar valiosos recursos y evitará potenciales efectos negativos sobre la salud de las personas y sobre el medio ambiente.

Para más información sobre la recogida y reciclaje, póngase en contacto con su autoridad local.

Puede haber sanciones por una incorrecta eliminación de este residuo, de acuerdo con la legislación nacional.

### Para empresas de la Unión Europea

Si desea desechar equipos eléctricos y electrónicos, póngase en contacto con su distribuidor o proveedor para que le informe detalladamente.



### Información sobre la eliminación en otros países no pertenecientes a la Unión Europea

Estos símbolos sólo son válidos dentro de la Unión Europea. Si desea desechar estos objetos, por favor contacte con sus autoridades locales o distribuidor y consulte por el método correcto de eliminación.



### Nota para el símbolo de pilas y baterías (símbolo debajo)

Este símbolo puede usarse en combinación con el símbolo químico. En este caso, cumple con los requisitos de la Directiva del producto químico indicado.

## PRECAUCIÓN

### Sólo para usuarios de Taiwán

#### Aviso

- Este producto contiene una pila botón de litio CR. Al desechar el producto, debe retirar la pila. Para más información, póngase en contacto con su distribuidor.



廢電池請回收



Símbolo de corriente continua



Símbolo de corriente alterna



Este símbolo indica una señal de advertencia de que puede calentarse y de un RIESGO posible de sufrir quemaduras si se toca.

### Para la regulación sobre baterías en Malasia

Panasonic Malaysia Sdn. Bhd.  
Lot 10, Jalan 13/2, 46200 Petaling Jaya, Selangor  
Darul Ehsan, Malasia

### Solo para usuarios de Alemania

- Ordenanza de la información sobre ruidos del equipo, 3r GPSGV: El nivel más alto de la presión del sonido es de 70 dB (A) o inferior según EN ISO 7779.
- Este equipo no puede utilizarse en estaciones de trabajo de presentación visual que sigan la normativa BildscharbV.

### Para Canadá

CAN ICES-3(A)/NMB-3(A)

### Para los EE.UU.

Este producto incluye una pila de botón de litio CR que contiene material de perclorato, de modo que manéjelo con especial cuidado.

Consulte [www.dtsc.ca.gov/hazardouswaste/perchlorate/](http://www.dtsc.ca.gov/hazardouswaste/perchlorate/)

NOTA de FCC: Este equipo ha sido probado y se ha comprobado que cumple con los límites de un dispositivo digital de clase A, según lo indicado en la Parte 15 de las Normas de FCC. Estos límites se han establecido para ofrecer una protección razonable contra interferencias perjudiciales cuando se opera el equipo en entornos comerciales. Este equipo genera, emplea, y puede radiar energía de radiofrecuencia y, si no se instala y emplea de acuerdo con el manual de instrucciones, puede causar interferencias perjudiciales en las radiocomunicaciones. La operación de este equipo en áreas residenciales puede causar con facilidad interferencias perjudiciales en cuyo caso el usuario deberá solucionar el problema de las interferencias por cuenta propia.

Precauciones de la FCC: Para asegurar que las normativas se cumplen en todo momento (por ejemplo, utilizar únicamente cables de interface blindados al conectarse con otros dispositivos). Los cambios o modificaciones que no hayan sido aprobados de forma explícita por la parte responsable del cumplimiento de las regulaciones podrían anular la autoridad del usuario para utilizar el equipo.

El número de modelo y el número de serie de este producto se pueden encontrar en la superficie de la unidad. Usted debería anotar el número de modelo y el número de serie de esta unidad en el espacio provisto y guardar este folleto como registro permanente de su compra para que le ayude a identificar el producto en caso de robo.

Núm. de modelo \_\_\_\_\_

Núm. de serie \_\_\_\_\_

La eliminación puede estar regulada en su comunidad debido a consideraciones medioambientales. Para obtener información sobre su eliminación o reciclaje, visite el sitio web de Panasonic:



<http://www.panasonic.com/environmental>  
o llame al 1-888-769-0149.

## Información acerca de accesorios / accesorios opcionales

Se incluyen los accesorios siguientes:

### Accesorios incluidos

Accesorios	Cantidad
Adaptador de CA N° de pieza:PGLV1006 (KX-VC1000, KX-VC1300, KX-VC1600, KX-VC1000SX, KX-VC1300SX, KX-VC1600SX) N° de pieza:PGLV1011 (KX-VC1300A, KX-VC1600A) N° de pieza:PGLV1017 (KX-VC2000, KX-VC2000SX)	1
Cable de alimentación	Según el país / zona
Control remoto N.º de pieza:N2QAYB001001 (KX-VC1000SX, KX-VC1300SX, KX-VC1600SX, KX-VC2000SX, KX-VC1300A, KX-VC1600A) N° de pieza:PGVF2294ZAV1 (KX-VC1000, KX-VC1300, KX-VC1600, KX-VC2000)	1
Baterías Baterías secas tipo R6 [AA] (KX-VC1000, KX-VC1300, KX-VC1600, KX-VC2000, KX-VC1300A, KX-VC1600A) Baterías secas tipo LR6 [AA] (KX-VC1000SX, KX-VC1300SX, KX-VC1600SX, KX-VC2000SX)	2

#### **Nota**

- El número y tipo de cables de alimentación puede variar según el país / zona de uso. Utilice el que sea más adecuado para su país / zona.



## Accesorios opcionales

Los siguientes productos están disponibles como accesorios opcionales.

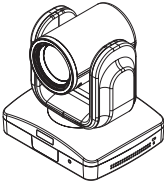
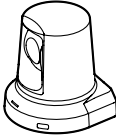
### Cámara de vídeo principal específica

<p>Cámara de vídeo principal específica Zoom óptico 12x / Zoom digital 10x Compatible con la función de panoramización/inclinación</p>	<p>Cámara de vídeo principal específica Zoom óptico 3x / Zoom digital 4x Compatible con la función de panoramización/inclinación</p>
	
<p>N.º modelo: KX-VD170</p>	<p>N.º modelo: GP-VD131</p>

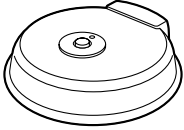
## Micrófono de superficie

<p>Micrófono de superficie (Tipo interfaz digital) (Cable específico incluido. Longitud del cable: aprox. 8,5 m [28 pies])</p>	<p>Micrófono de superficie (Tipo interfaz analógica) (Cable específico incluido. Longitud del cable: aprox. 7 m [23 pies])</p>
	
<p>Nº modelo: KX-VCA001</p>	<p>Nº modelo: KX-VCA002</p>

## Claves de activación

Es posible mejorar los tipos de funciones siguientes con una clave de activación. Para obtener más información acerca de los ajustes, consulte "Activar funciones avanzadas" (Página 173).

Nº de modelo	Nombre del producto	Tipo de clave de activación	Modelo aplicable	Descripción
KX-VCS302	Activation Key (Multicast)	Multicast	KX-VC1000 KX-VC1300 KX-VC1600 KX-VC2000	Activa la función de multidifusión.
KX-VCS304	Activation Key (4 Point Built-in MCU)	4 Point Built-in MCU	KX-VC1600	Activa la función para realizar llamadas de videoconferencia entre múltiples interlocutores con 10 usuarios, en lugar de con el máximo por defecto de 6.
KX-VCS305	Activation Key (4 Point Built-in MCU for KX-VC2000)	4 Point Built-in MCU	KX-VC2000	Activa la función para realizar llamadas de videoconferencia entre múltiples interlocutores con 20 o 24 usuarios, en lugar de con el máximo por defecto de 16.
KX-VCS314	Activation Key (4 Point Built-in MCU for KX-VC1000)	4 Point Built-in MCU	KX-VC1000	Puede establecer conexiones con un máximo de 4 interlocutores.
KX-VCS351	Activation Key (Mobile Connection)	Mobile Connection	KX-VC1000 KX-VC1300 KX-VC1600	Se conecta a un dispositivo móvil en modo IP.
KX-VCS352	Activation Key (Mobile Connection for KX-VC2000)	Mobile Connection	KX-VC2000	Se conecta a un dispositivo móvil en modo IP.
KX-VCS402	Activation Key (HDMI for KX-VC1000 Dual Monitor)	HDMI Dual Monitor	KX-VC1000	Permite una salida HDMI2.
KX-VCS701	Activation Key (NAT Traversal 1 Year)	NAT Traversal 1 Year	KX-VC1000 KX-VC1300 KX-VC1600 KX-VC2000	Amplía el período de servicio de KX-VC Series NAT Traversal Service.
KX-VCS703	Activation Key (NAT Traversal 3 Years)	NAT Traversal 3 Years	KX-VC1000 KX-VC1300 KX-VC1600 KX-VC2000	Amplía el período de servicio de KX-VC Series NAT Traversal Service.

Nº de modelo	Nombre del producto	Tipo de clave de activación	Modelo aplicable	Descripción
KX-VCZ501	Kit periféricos PC <sup>*1</sup>	PC Periphe- ral	KX-VC1000 KX-VC1300 KX-VC1600 KX-VC2000	Activa la función de Modo de dispositivo USB.
KX-VCZ502	Kit de Expansión Modo Web Híbrido <sup>*1</sup>	Web hybrid mode expan- sion	KX-VC1000 KX-VC1300 KX-VC1600 KX-VC2000	Activa la función de Modalidad de web hí- brida.

<sup>\*1</sup> La clave de activación y el cable conversor de USB específico están incluidos.

# Nombres de las partes y Uso

## Unidad principal (Frontal)

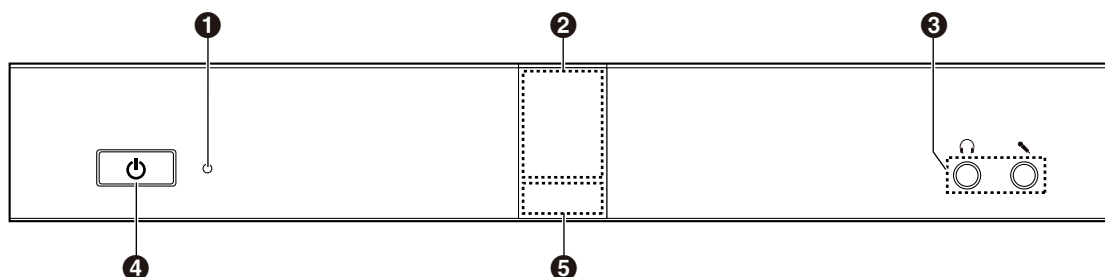

### 1 LED de activación / desactivación

Muestra el estado de activación/desactivación. El LED se ilumina en verde o rojo cuando el adaptador de CA suministra alimentación y se apaga cuando no suministra alimentación.

### 2 Receptor de señal del control remoto

Recibe las señales del control remoto. La cobertura de recepción máxima es de aproximadamente 8 m (26,2 pies) desde la parte frontal de la unidad y de aproximadamente 3 m (9,8 pies) desde 20° en cada lateral, en total 40°.

### 3 Terminal de entrada-salida de los auriculares

Se utiliza para conectar unos auriculares a la unidad (Página 35).

### Nota

- Si se conectan unos auriculares, escuchará el audio del otro interlocutor a través de los auriculares. El audio no se reproducirá a través de la pantalla ni de los altavoces. Sin embargo, si **"Salida del sonido del sitio local"** está ajustado en **"HDMI"**, el audio se envía por HDMI, no por los auriculares (Página 167).
- Si se conectan unos auriculares, el modo en que se envíe el audio al otro interlocutor variará en función del tipo de dispositivos conectados, como se indica a continuación:

Dispositivo conectado	Audio enviado al otro interlocutor
Micrófono de superficie	Solo el micrófono de los auriculares captura el audio. Los micrófonos de superficie no capturan el audio.
Micrófono estándar	Tanto los micrófonos estándar como el micrófono de los auriculares capturan el audio.
Micrófono de superficie y micrófono estándar	Tanto los micrófonos estándar como el micrófono de los auriculares capturan el audio. Los micrófonos de superficie no capturan el audio.

### 4 Botón de Activación / Desactivación

Activa y desactiva el equipo (Página 41).

### 5 LED de estado

Muestra el estado operativo de la unidad (Página 28).

## Unidad principal (Parte posterior)

KX-VC1600, KX-VC2000

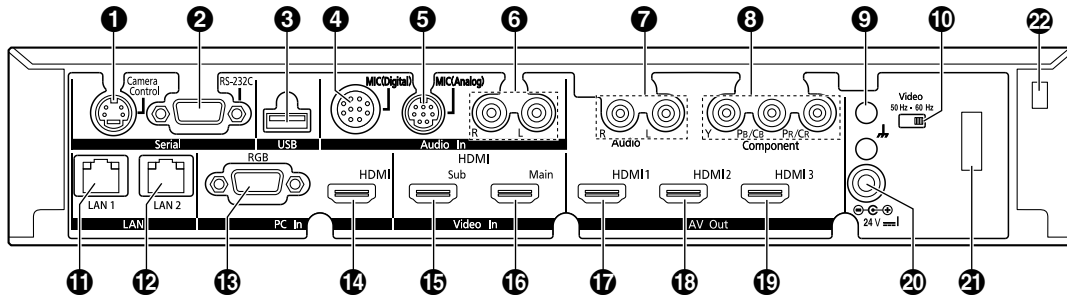

KX-VC1300

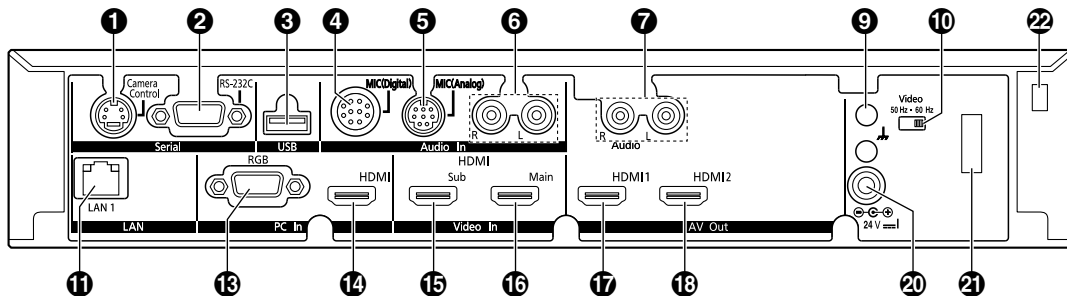

KX-VC1000

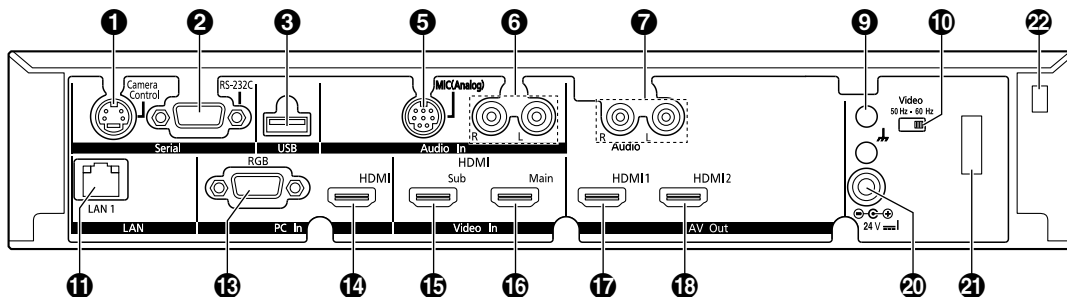

- 1 Terminal Camera Control (Terminal de control de cámara)**  
No se utiliza.
- 2 Terminal RS-232C**  
Normalmente no se usa. Se utiliza para conectar un ordenador para realizar operaciones de mantenimiento.
- 3 Jack USB**  
Sirve para conectar un dispositivo de memoria USB con el fin de guardar registros de funcionamiento o vídeos grabados y actualizar el software (Página 177, Página 203, Página 174). O bien, para usar el Modo de dispositivo USB (Página 206) y la Modalidad de web híbrida (Página 208).
- 4 Jack MIC (Digital) (Excepto KX-VC1000) (Página 31)**  
Se utiliza para conectar el micrófono de superficie digital (opcional) (Página 20).
- 5 Jack MIC (Analog) (Jack para micrófono analógico) (Página 31)**  
Se utiliza para conectar el micrófono de superficie analógico (opcional) (Página 20).
- 6 Jack Audio In L/R (Jack I / D de entrada de audio) (Página 32)**  
Se utiliza para conectar micrófonos comunes (no para el micrófono de superficie).



- 7 Jack Audio Out L/R (Jack I / D de salida de audio)**  
Se utiliza para conectar un amplificador o un altavoz activo (Página 36). También se utiliza para conectar los altavoces de una pantalla sin ningún terminal HDMI para la salida de audio (Página 37).
- 8 Terminal de componentes (KX-VC1600, KX-VC2000) (Página 37)**  
Se utiliza para conectarse a la pantalla con un cable de vídeo por componentes.
- 9 Terminal de tierra funcional**  
Se utiliza para conectar un cable de tierra para cuando exista mucho ruido en la conexión.
- 10 Interruptor de vídeo**  
Se utiliza para ajustar la frecuencia de vídeo de la unidad. Ajusta la frecuencia de vídeo de la unidad para que coincida con la del dispositivo conectado.
- 11 Jack LAN1 (Página 32)**  
Conecte un cable LAN.
- 12 Jack LAN2 (KX-VC1600, KX-VC2000) (Página 32)**  
Conecte un cable LAN (se utiliza cuando se conecta a una red distinta a LAN1).
- 13 Terminal RGB (Página 35)**  
Se utiliza para conectar un ordenador y enviar imágenes a los interlocutores.
- 14 Terminal HDMI (Página 35)**  
Se utiliza para conectar un ordenador y enviar imágenes a los interlocutores.
- 15 Terminal Sub (Terminal de cámara secundaria) (Página 35)**  
Se utiliza para conectar una cámara de vídeo secundaria con un cable HDMI para compartir imágenes aparte de la cámara de vídeo principal.
- 16 Terminal Main (Terminal de cámara principal) (Página 31)**  
Conecte la cámara de vídeo principal con un cable HDMI.
- 17 Terminal HDMI1 (Página 31)**  
Se utiliza para conectarse a la pantalla con un cable HDMI.
- 18 Terminal HDMI2 (Página 31)**  
Se utiliza para conectarse a la pantalla con un cable HDMI. Es necesario realizar algunos ajustes para utilizar el terminal HDMI2 (Página 164). Cuando utilice la KX-VC1000, después de utilizar una clave de activación para activar el soporte HDMI Dual Monitor, retire el sello protector (Página 21).
- 19 Terminal HDMI3 (KX-VC1600, KX-VC2000) (Página 31)**  
Se utiliza para conectarse a la pantalla o a una grabadora de vídeo con un cable HDMI. Se utiliza para cambiar la imagen visualizada entre su imagen y el vídeo grabado.
- 20 Entrada de CC (Página 32)**  
Conecte el cable de CC del adaptador de CA.
- 21 Gancho**  
Se utiliza para evitar que la conexión de entrada de CC se desconecte.
- 22 Orificio de montaje para cable antirrobo**  
Se utiliza para conectar el cable antirrobo de soporte (disponible en el mercado).

## Control remoto

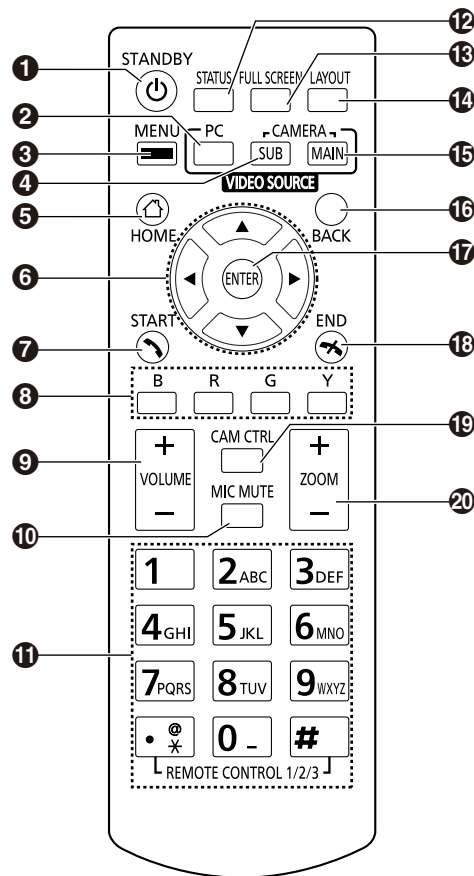

- ❶ Púlselo para entrar en el modo Pantalla en espera (Página 28). La alimentación de la unidad se puede activar o desactivar manteniéndolo pulsado (durante 1 segundo). Durante la comunicación, no se puede desactivar la alimentación de la unidad principal.
- ❷ Púlselo para mostrar la pantalla de su ordenador en su pantalla y en la pantalla del otro interlocutor durante una llamada de videoconferencia. Si no está en ninguna llamada de videoconferencia, la pantalla del ordenador se mostrará únicamente en su pantalla (Página 93).
- ❸ Púlselo para visualizar la pantalla Menú (Página 45).
- ❹ Púlselo para mostrar las imágenes de la cámara de vídeo secundaria en la pantalla de su ordenador y en la pantalla del otro interlocutor durante una llamada de videoconferencia. Si no está en una llamada de videoconferencia, las imágenes de la cámara de vídeo secundaria se mostrarán únicamente en su pantalla (Página 93).
- ❺ Pulse este botón para visualizar la pantalla principal (Página 42).
- ❻ Púlselo para mover el cursor, controlar la panoramización o inclinación de una cámara de vídeo y seleccionar elementos.
- ❼ Pulse este botón para realizar o contestar manualmente a una llamada de videoconferencia (Página 52, Página 66).
- ❽ Púlselo para seleccionar la función asignada a cada color. Las funciones disponibles se visualizan en la zona de guía (Página 44).
- ❾ Púlselo para ajustar el volumen durante una llamada de videoconferencia. Pulse **[+]** para subir el volumen y **[-]** para bajarlo (Página 89).
- ❿ Púlselo para enmudecer el micrófono durante una llamada de videoconferencia, de modo que el otro interlocutor no pueda oír su voz (Página 90).
- ⓫ Púlselo para marcar o realizar ajustes cuando deba introducir dígitos / caracteres (Página 212).
- ⓬ Púlselo para visualizar el estado de conexión de la red y de los dispositivos periféricos (Página 108).

- 13 Púselo para mostrar/ocultar información en pantalla como la zona de guía, la pantalla principal y la pantalla de la llamada de videoconferencia (Página 46).
- 14 Púselo para cambiar el diseño de la pantalla durante una llamada de videoconferencia (Página 75).
- 15 Púselo para volver a la cámara de vídeo principal después de mostrar las imágenes de un ordenador o cámara de vídeo secundaria (Página 93).
- 16 Púselo para volver a la pantalla anterior.
- 17 Púselo para confirmar el elemento seleccionado o la información que se ha introducido.
- 18 Púselo para finalizar una llamada de videoconferencia.
- 19 Púselo para visualizar la pantalla de control de la cámara (Página 97).
- 20 Púselo para controlar el zoom (zoom para acercar o alejar la imagen) de la cámara de vídeo en su sitio o en el sitio del otro interlocutor (Página 96).

## Indicación LED

Los LEDs indican el estado operativo de la unidad, del modo siguiente:

LED de activación / desactivación	LED de estado	Estado
Apagado	Apagado	<ul style="list-style-type: none"> <li>Alimentación de CA: desactivado (sin que el adaptador de CA suministre alimentación)</li> </ul>
Iluminado en rojo	Apagado	<ul style="list-style-type: none"> <li>Alimentación de CA: activado (Botón de Activación / Desactivación: desactivado)</li> </ul>
Parpadea en verde	Parpadea en azul	<ul style="list-style-type: none"> <li>La unidad se está iniciando</li> </ul>
Parpadea en rojo	Apagado	<ul style="list-style-type: none"> <li>Se ha producido un error de hardware.</li> </ul>
Iluminado en verde	Parpadea en azul	<ul style="list-style-type: none"> <li>Estado de inicio</li> <li>Estado inactivo</li> </ul>
Iluminado en verde	Iluminado en azul	<ul style="list-style-type: none"> <li>En una llamada de videoconferencia</li> </ul>
Iluminado en verde	Iluminado en amarillo	<ul style="list-style-type: none"> <li>Se está realizando un autodiagnóstico.</li> </ul>
Iluminado en verde	Iluminado en rojo	<ul style="list-style-type: none"> <li>Se ha producido un error.</li> <li>Mantenimiento en curso.</li> <li>Actualización de software en curso</li> </ul>
Iluminado en verde	Parpadea en rojo	<ul style="list-style-type: none"> <li>Se ha producido un error grave.</li> </ul>
Iluminado en rojo	Parpadea en rojo	<ul style="list-style-type: none"> <li>El ventilador de la CPU se ha parado (solo KX-VC2000).</li> </ul>
Iluminado en verde	Apagado	<ul style="list-style-type: none"> <li>En el modo Pantalla en espera</li> </ul>

## Pantalla en espera

Cuando no existe ninguna llamada de videoconferencia y no se utiliza el control remoto durante más de 10 minutos (por defecto), o cuando el botón **[STANDBY]** del control remoto está pulsado, la unidad cambia al modo Pantalla en espera. La salida de vídeo a la pantalla se detiene y el LED de estado se apaga. El modo Pantalla en espera finaliza al utilizar el control remoto, o al recibir una llamada de videoconferencia.

### Aviso

- Si el modo Pantalla en espera finaliza y no se visualiza ninguna imagen, verifique si los ajustes de ahorro de energía de la cámara de vídeo o de la pantalla están activados. Consulte el manual de cada dispositivo para obtener más información sobre los ajustes de ahorro de energía.

**Nota**

- Puede cambiar el intervalo de tiempo que transcurrirá hasta que la unidad entra en modo Pantalla en espera (Página 137).
- La unidad no entrará en modo Pantalla en espera mientras se visualice una pantalla de ordenador o una imagen de una cámara de vídeo secundaria, aunque no utilice el control remoto durante un determinado período de tiempo.
- Al utilizar el control remoto y salir del modo Pantalla en espera, se visualiza la pantalla principal.
- Si se pulsa un botón en el control remoto para salir del modo Pantalla en espera, en este caso no se ejecuta la operación de dicho botón.
- Si se entra en el modo Pantalla en espera mientras se edita información de la lista de contactos o de otra pantalla, los cambios que no se hayan guardado se perderán.
- Se tardan unos 7 segundos en regresar desde el modo Pantalla en espera. (El período de tiempo puede variar en función del tipo de pantalla utilizada.)
- La unidad no entrará en el modo de pantalla en espera mientras se esté realizando una grabación USB o esté activado el Modo de dispositivo USB o la Modalidad de web híbrida.

# Conexión y preparación

## Conexión de dispositivos y de la red

Además de la unidad, necesitará una cámara de vídeo, una pantalla, un micrófono (micrófono de superficie o micrófono estándar) y cables de conexión para establecer una comunicación visual.

Excepto el micrófono de superficie, el resto de dispositivos deberán cumplir las condiciones siguientes:

Dispositivo	Condición
Cámara de vídeo	Requiere salida HDMI (resolución: 1080p/1080i/720p)
Pantalla <sup>*1</sup>	Requiere entrada de componente/HDMI Asegúrese de que las frecuencias de vídeo de la unidad y la pantalla coinciden.
Micrófono estándar	Requiere salida de nivel de línea (en caso de salida de nivel de micrófono, también es necesario un amplificador de micrófono)

<sup>\*1</sup> Si se conectan pantallas usando el terminal HDMI y el terminal de componentes, conecte pantallas que tengan la misma resolución (Página 165).

## Cables

Prepare los siguientes cables disponibles en el mercado:

### Cable HDMI:

Se recomienda Categoría 2 (alta velocidad)

#### Nota

- Utilice cables que dispongan del logo HDMI (cables HDMI certificados) para la conexión HDMI. Si utiliza cables no certificados, es posible que el funcionamiento se vea afectado negativamente. Utilice cables HDMI con conectores seguros.

### Cable LAN:

1000BASE-T/100BASE-TX/10BASE-T (full duplex)  
Categoría 5 o superior

### Cable VGA (para conectar un ordenador al utilizar la fuente de vídeo secundaria):

Mini D-Sub de 15 patillas

#### Nota

- Asegúrese de que los cables coincidan con los zócalos tanto de la unidad como del ordenador.

### Cable de conexión estéreo con un conector (para conectar un micrófono estándar / amplificador / altavoz activo / pantalla [sin terminal HDMI y con altavoces]):

Conector RCA

## Entorno de red

Al utilizar la unidad por Internet, necesitará una conexión de banda ancha.

## Conectar la unidad

Esta sección describe cómo conectar la cámara de vídeo principal, la pantalla, el micrófono, el cable LAN, el adaptador de CA y el cable de alimentación.

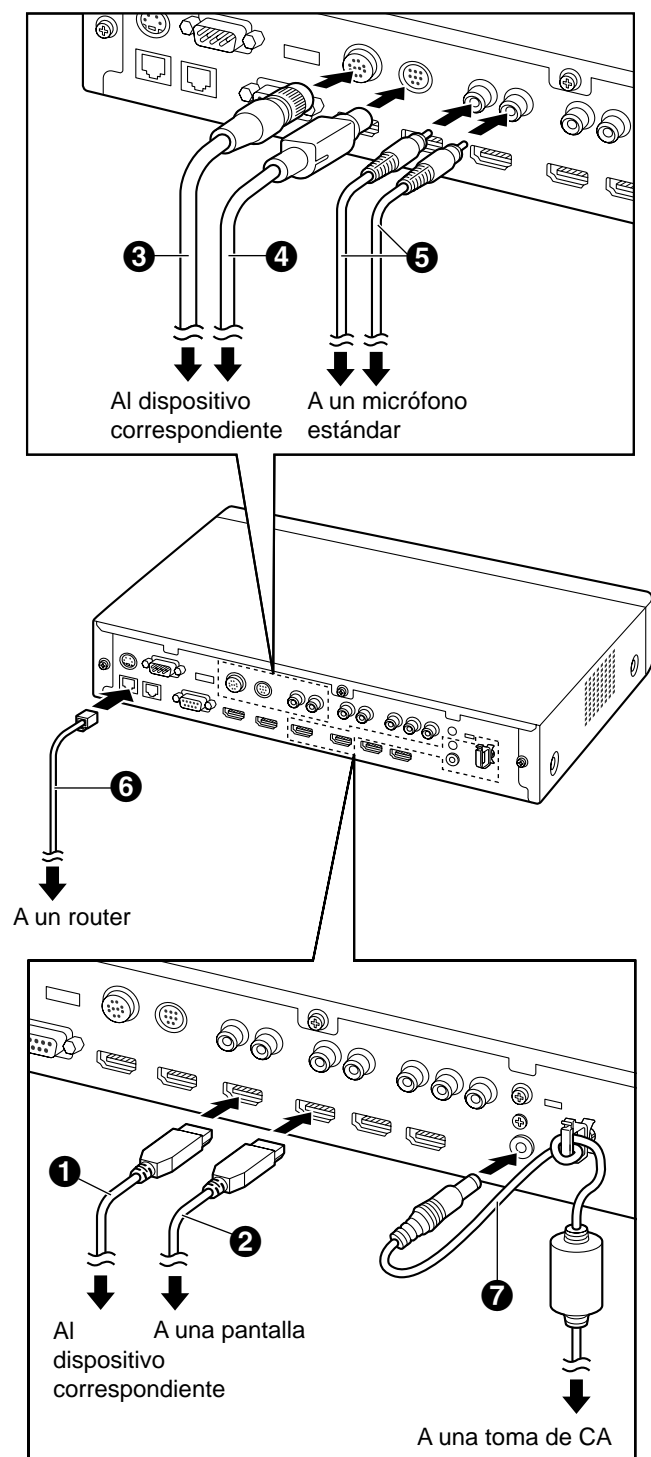

### Aviso

- Utilice únicamente el cable de alimentación suministrado.

### Nota

- Asegúrese de leer los manuales de instrucción de todos los dispositivos que conecte.

1. Conecte la cámara de vídeo principal.
  - Conecte la cámara de vídeo principal al terminal de cámara principal (Main) de la parte posterior de la unidad con un cable HDMI (1).
2. Conecte la pantalla.
  - Conecte la pantalla a los terminales HDMI 1-3 de la parte posterior de la unidad con un cable HDMI (2).

### Nota

- El terminal HDMI3 situado en la parte posterior de la unidad cambia entre la salida de su propia imagen y de las imágenes grabadas. Al grabar, conecte el dispositivo de grabación al terminal HDMI3 y ajuste la salida a la de grabación (Página 165).
- Si la pantalla no es compatible con HDMI, utilice un cable por componentes. Puesto que las señales de sonido no se transmiten al utilizar un cable por componentes, conecte un amplificador / altavoz activo o utilice los altavoces de la pantalla.
- Si el "modo de juego" se puede seleccionar en los ajustes de la pantalla, ajuste "modo de juego". Podría mejorar el retraso en la voz.

3. Conecte un micrófono.

#### Micrófono de superficie digital (opcional)

Conecte el micrófono de superficie digital al jack MIC (Digital) de la parte posterior de la unidad con un cable adecuado (3).

- Utilice únicamente el cable incluido.
- Presione y gire el conector del cable específico hasta que haga clic. Si el conector no hace clic, vuelva a conectar el cable con las partes superior e inferior del conector invertidas.

#### Micrófono de superficie analógica (opcional)

Conecte el micrófono de superficie analógico al jack MIC (Analog) de la parte posterior de la unidad con un cable adecuado (4).

- Utilice únicamente el cable incluido.

- Asegúrese de que la flecha en el conector del cable específico quede hacia arriba cuando inserte el cable. Cuando desconecte el cable, sujete el conector de forma segura y tire de él.

### Micrófono estándar

Conecte el micrófono al jack Audio In L/R (jack I / D de entrada de audio) de la parte posterior de la unidad con un cable de conexión estéreo con jack (6) después de amplificar la señal al nivel de línea utilizando como dispositivo un amplificador de micrófono.

- Conecte el micrófono correctamente, como se indica a continuación:
  - Canal izquierdo → L
  - Canal derecho → R

### Nota

- Si conecta un micrófono de superficie y un micrófono estándar, podrá utilizar ambos micrófonos simultáneamente.
- Cuando conecte unos auriculares, consulte "Conexión de auriculares (Página 35)".

### 4. Conéctese a la red.

- Conecte un concentrador / router al jack LAN de la parte posterior de la unidad con un cable LAN de categoría 5 o superior (6).

### Nota

- Ajuste el concentrador / router al modo Auto negociación.
- No realice la conexión a un concentrador/router que esté ajustado a Half Duplex.
- Para obtener más información acerca de los routers y DCE, consulte la documentación de cada dispositivo.

### 5. Conecte el cable de alimentación al adaptador de CA.

- Utilice solo el cable de alimentación incluido con la unidad.

### 6. Inserte el cable de CC del adaptador de CA (7) en el terminal entrada de CC de la parte posterior de la unidad.

- Utilice solo el adaptador de CA incluido con la unidad.
- Enrolle el cable de CC alrededor del gancho para evitar que se desconecte.

### 7. Conecte el cable de alimentación a la toma de alimentación.

- Elija una toma adecuada para la conexión/desconexión.

## Ejemplos de distribución del sistema

### Pantalla y cámara de vídeo principal

Coloque la pantalla y la cámara de vídeo principal en la misma parte de la sala.

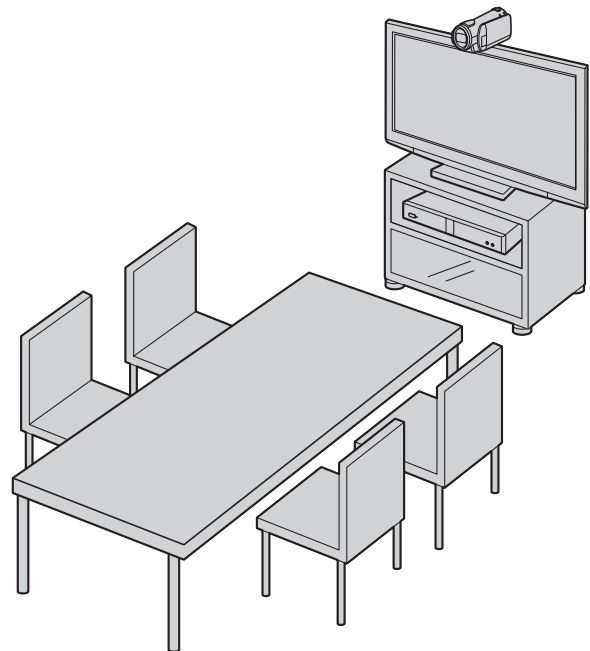

### Nota

- Si utiliza altavoces, consulte "Conexión del Amplificador/Altavoz activo" (Página 36).

### Micrófonos de superficie digitales

Pueden conectarse un máximo de 4 micrófonos de superficie digitales en cascada. En los micrófonos de superficie no existen terminales separados para la entrada y la salida.



Además, podrá utilizar un micrófono de superficie analógico y micrófonos estándar simultáneamente.

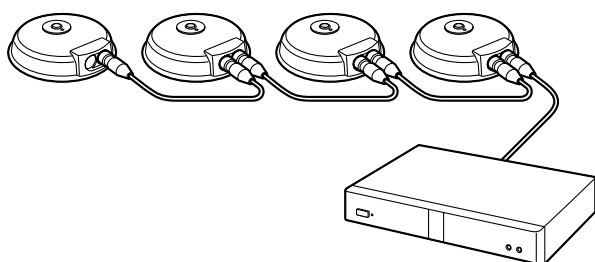

#### Nota

- Asegúrese de que los micrófonos estén colocados a como mínimo 1 m (3,3 pies) de la pantalla y de los altavoces.
- No conecte más de 4 micrófonos de superficie digitales. Si lo hiciera, todos los micrófonos de superficie digitales dejarían de funcionar. Si también se conecta un micrófono de superficie analógico, todas las entradas de audio del micrófono de superficie analógico también dejarán de funcionar.
- Si se cumplen las dos condiciones siguientes, la señal enviada al otro interlocutor será estéreo; de lo contrario, será monoaural:
  - El ancho de banda es superior a aproximadamente 1,8 Mbps en una llamada de videoconferencia entre 2 interlocutores con la Unidad de comunicación visual HD.
  - La posición de MIC se ajusta de forma automática o manual para captar el sonido estéreo.
- Si se conectan unos auriculares, tendrá prioridad el audio del micrófono de los auriculares, y dejará de capturarse el audio de los micrófonos de superficie digitales.

El alcance de cada micrófono (el radio del círculo con un micrófono en el centro) varía en función del nivel de ruido ambiental y del número de micrófonos utilizados. Coloque los micrófonos como corresponda, en función de la tabla siguiente.

Nivel de ruido / Micrófono	Una sala silenciosa (40 dBsplA)	Una sala corriente (45 dBsplA)	Una sala ruidosa (50 dBsplA)
1	aprox. 3 m (aprox. 9,8 pies)	aprox. 2,2 m (aprox. 7,2 pies)	aprox. 1,2 m (aprox. 3,9 pies)

Nivel de ruido / Micrófono	Una sala silenciosa (40 dBsplA)	Una sala corriente (45 dBsplA)	Una sala ruidosa (50 dBsplA)
2	aprox. 2,8 m (aprox. 9,2 pies)	aprox. 1,5 m (aprox. 4,9 pies)	aprox. 1 m (aprox. 3,3 pies)
3	aprox. 2,3 m (aprox. 7,5 pies)	aprox. 1,3 m (aprox. 4,3 pies)	—
4	aprox. 2 m (aprox. 6,5 pies)	aprox. 1,1 m (aprox. 3,6 pies)	—

Ejemplos de distribución (una sala corriente) (el círculo gris indica el alcance del micrófono):

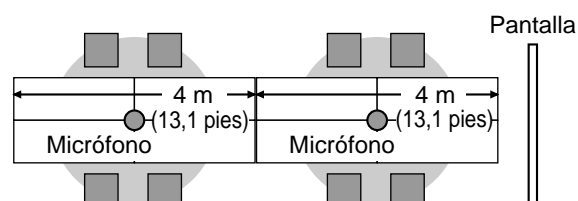
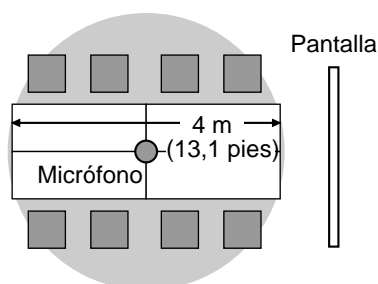

**Preparación**

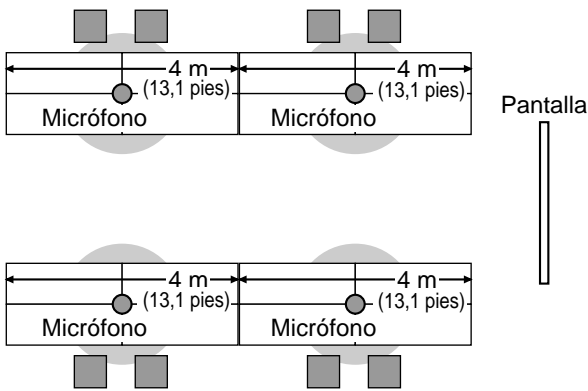
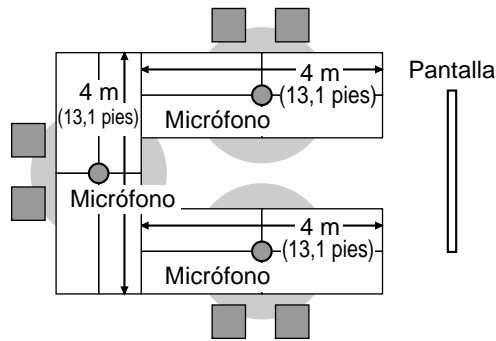

**Micrófonos de superficie analógicos**

Puede conectar 1 micrófono de superficie analógico. Con los micrófonos de superficie digitales, se pueden conectar hasta 5 micrófonos de superficie.

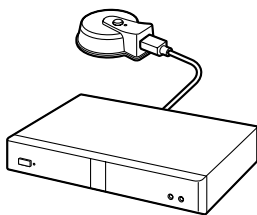

**Nota**

- Asegúrese de que el micrófono se encuentra como mínimo a 1 m (3,3 pies) de la pantalla y de los altavoces.
- Asegúrese de que el conector del micrófono esté orientado hacia la pantalla.
- Si se cumplen las dos condiciones siguientes, la señal enviada al otro interlocutor será estéreo; de lo contrario, será monoaural:
  - El ancho de banda es superior a aproximadamente 1,8 Mbps en una

llamada de videoconferencia entre 2 interlocutores con la Unidad de comunicación visual HD.

- No está utilizando al mismo tiempo micrófonos de superficie digitales y un micrófono de superficie analógico.
- Si se conectan unos auriculares, tendrá prioridad el audio del micrófono de los auriculares, y dejará de capturarse el audio de los micrófonos de superficie analógicos.

El alcance del micrófono (el radio del círculo con un micrófono en el centro) varía en función del nivel de ruido ambiental. Coloque el micrófono como corresponda, en función de la tabla siguiente.

Nivel de ruido / Micrófono	Una sala silenciosa (40 dBsplA)	Una sala corriente (45 dBsplA)	Una sala ruidosa (50 dBsplA)
1	aprox. 2 m (aprox. 6,5 pies)	aprox. 1,5 m (aprox. 4,9 pies)	aprox. 1 m (aprox. 3,3 pies)

## Conexión de auriculares

Puede conectar unos auriculares al jack para auriculares de la parte frontal de la unidad.

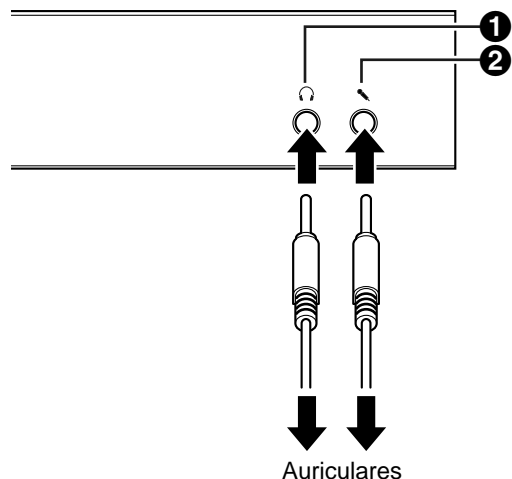

### Nota

- Compruebe el conector de los auriculares (1) y el conector del micrófono (2) y, a continuación, conecte los auriculares.
- Si se conecta un micrófono de superficie y unos auriculares a la vez, tendrá prioridad el audio del micrófono de los auriculares, y dejará de capturarse el audio de los micrófonos de superficie.
- Si se conecta un micrófono estándar y unos auriculares a la vez, se capturará el audio de ambas fuentes.
- Si se conectan unos auriculares, el audio no se reproducirá a través de la pantalla ni de los altavoces.
- Al utilizar el HDMI3 como terminal de grabación de vídeo/audio, el audio se emitirá incluso cuando se conectan unos auriculares. (KX-VC1600, KX-VC2000)
- Solo para mini conectores estéreo de 3 hilos.

## Conexión de la cámara de vídeo secundaria

En esta sección se describe cómo conectar una cámara de vídeo secundaria. Podrá transmitir las imágenes que haya capturado con la cámara de vídeo secundaria a todos los interlocutores.

1. Conecte la cámara de vídeo secundaria.
  - Conecte la cámara de vídeo secundaria al terminal Sub de la parte posterior de la unidad con un cable HDMI.

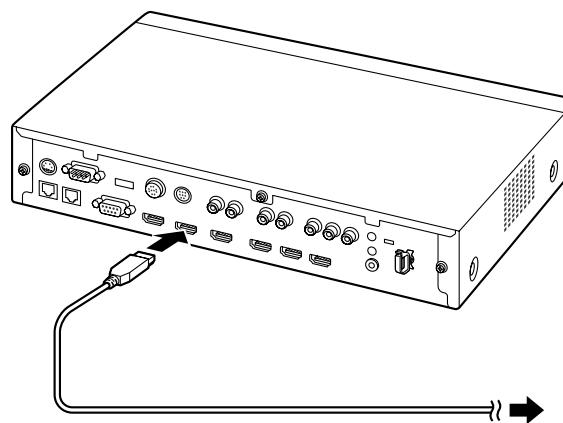

### Nota

- Puede conectar / desconectar la cámara de vídeo secundaria durante una llamada de videoconferencia.

## Conexión del ordenador

En esta sección se describe cómo conectar un ordenador. Si conecta un ordenador podrá mostrar las imágenes de la pantalla del ordenador en la pantalla y transmitir las imágenes al resto de interlocutores.

Puede transmitir las imágenes del ordenador a todos los interlocutores.

1. Conecte el ordenador.
  - Conecte el ordenador al terminal HDMI de la parte posterior de la unidad con un cable HDMI.

- Para ordenadores sin puertos HDMI, conecte el ordenador al terminal RGB en la parte posterior de la unidad con un cable VGA.

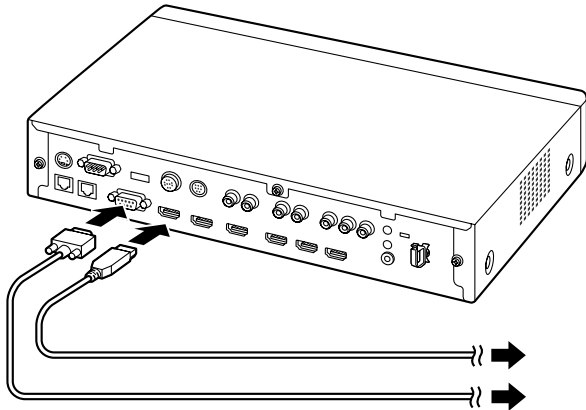

**Nota**

- Puede conectar / desconectar el ordenador durante una llamada de videoconferencia.
- Para transmitir las imágenes del ordenador, necesitará una de las siguientes resoluciones: VGA (640 × 480), SVGA (800 × 600), XGA (1024 × 768), HD (1280 × 720), WXGA (1280 × 768, 1280 × 800), SXGA (1280 × 1024), FWXGA (1360 × 768), (1366 × 768) WXGA+ (1440 × 900), WXGA++ (1600 × 900), UXGA (1600 × 1200), WSXGA + (1680 × 1050), Full-HD (1920 × 1080).
- Si ambos cables, HDMI y VGA, están conectados a la unidad, se visualizará la imagen del ordenador que esté conectado con el cable HDMI.

## Conexión del Amplificador/Altavoz activo

En esta sección se describe cómo conectar un amplificador/altavoz activo.

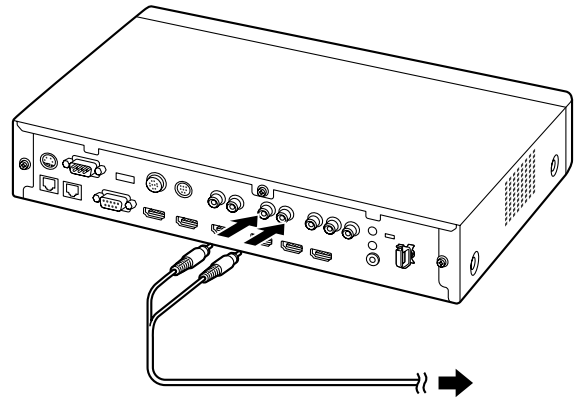

1. Conecte el amplificador / altavoz activo al jack Audio Out L/R de la parte posterior de la unidad con un cable de conexión estéreo con jack.

**Nota**

- Conecte el amplificador/altavoz activo correctamente, como se indica a continuación:
  - Canal izquierdo → L
  - Canal derecho → R
- Para obtener más información acerca del amplificador o del altavoz activo, consulte la documentación del dispositivo correspondiente.

Ejemplo de distribución:

Coloque los altavoces en cualquier lateral de la pantalla, como se indica a continuación:

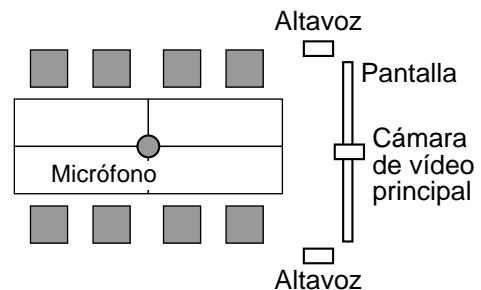

**Aviso**

- Coloque los altavoces en cualquier lateral de la pantalla. Si coloca la pantalla en la parte frontal de la sala y los altavoces en la parte posterior,

es posible que se invierta la dirección espacial izquierda/derecha del micrófono, por lo que la orientación de la imagen y el sonido no coincidirá para el otro interlocutor.

## Conectar la pantalla con un cable por componentes

Si la pantalla no dispone de un terminal HDMI, utilice un cable por componentes para la conexión.

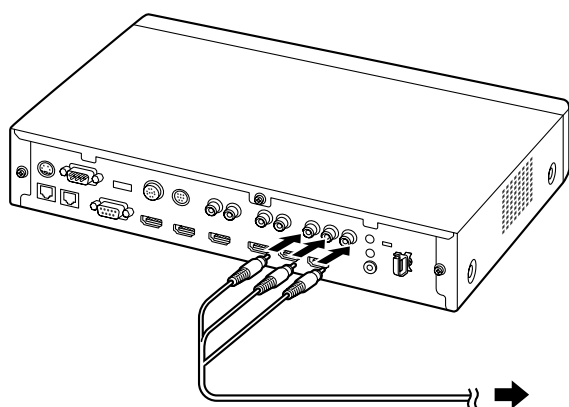

1. Conecte la pantalla al terminal Component de la parte posterior de la unidad con un cable por componentes.

### **Nota**

- Para utilizar los altavoces de la pantalla para emitir audio, deberá conectar la pantalla al jack Audio Out L/R (Página 25) de la parte posterior de la unidad con un cable de conexión estéreo con jack.
- Si se conectan pantallas usando el terminal HDMI y el terminal de componentes, conecte pantallas que tengan la misma resolución.

## Ejemplo de configuración de la red

Diagrama (si utiliza Internet/KX-VC Series NAT Traversal Service)  
Compatible con LAN1

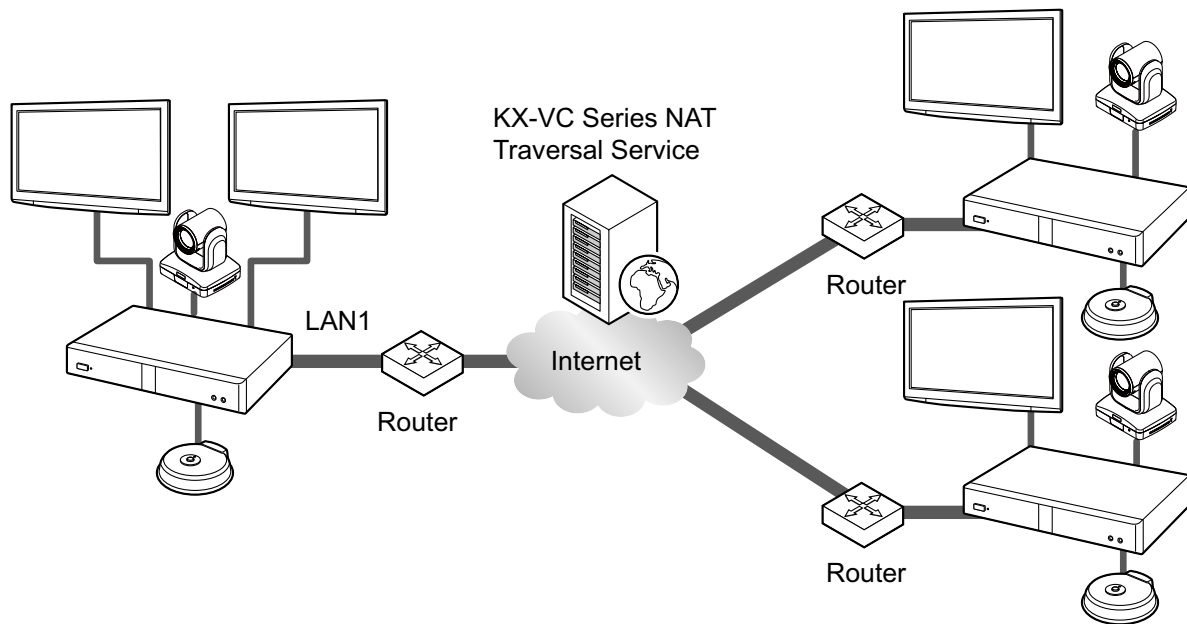

**Diagrama (si utiliza una intranet/KX-VC Series NAT Traversal Service)  
Compatible con LAN1 y LAN2 (KX-VC1600, KX-VC2000)**

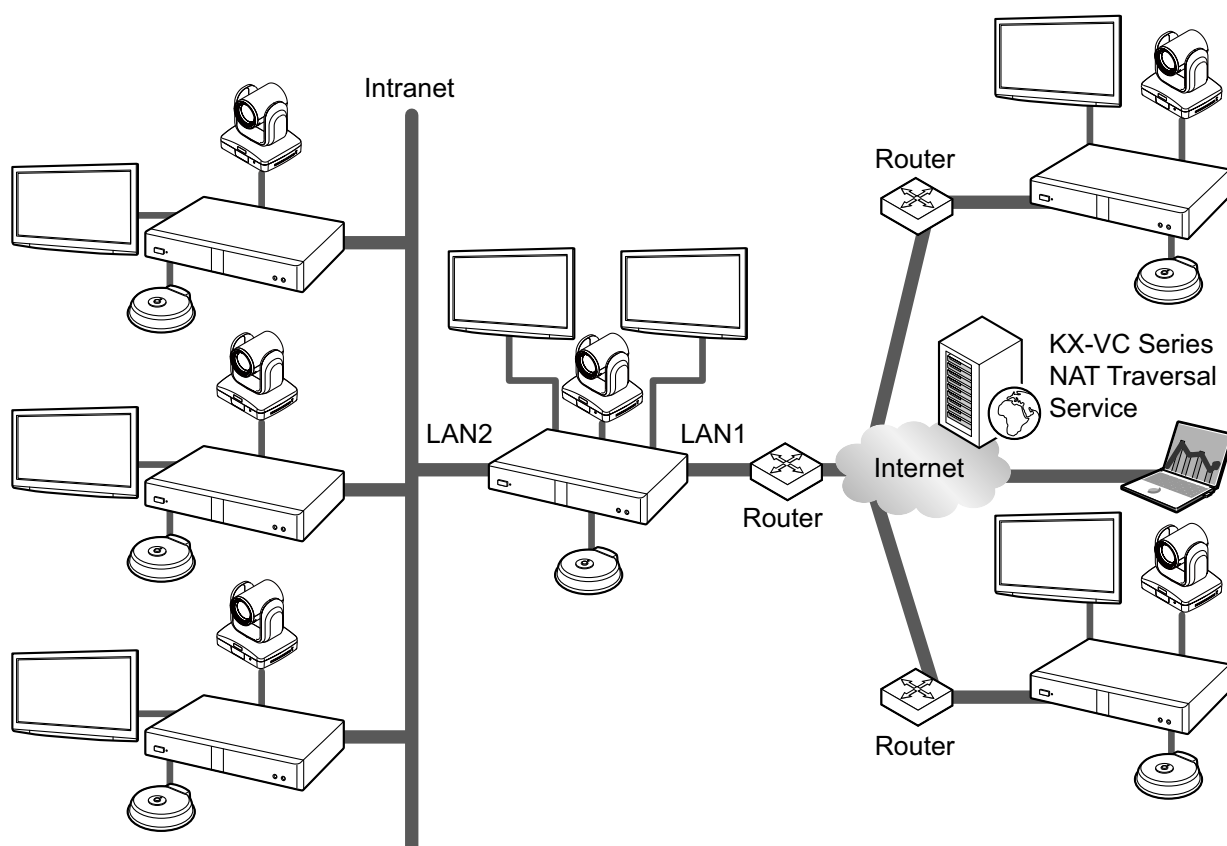

**Nota**

Si utiliza una red dual (LAN1 y LAN2)

- Utilice LAN1 cuando utilice KX-VC Series NAT Traversal Service.
- El gateway por defecto está en LAN1.
- NAT o DHCP solo se pueden utilizar en LAN1.

## Preparar el control remoto

### Insertar las baterías

1. Abra la tapa.

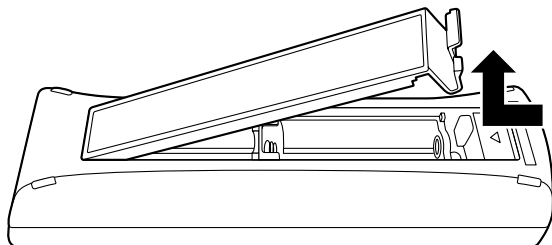

2. Inserte las baterías (baterías secas tipo R6/LR6 [AA]<sup>\*1</sup>), el polo negativo primero, y cierre la tapa.

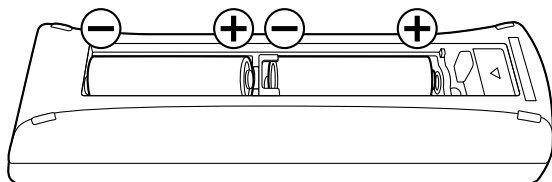

<sup>\*1</sup> Baterías secas tipo R6 [AA] : KX-VC1000, KX-VC1300, KX-VC1600, KX-VC2000, KX-VC1300A, KX-VC1600A  
Baterías secas tipo LR6 [AA] : KX-VC1000SX, KX-VC1300SX, KX-VC1600SX, KX-VC2000SX



## Activar / desactivar la unidad

### Nota

- Asegúrese de que los dispositivos periféricos (por ejemplo, pantalla, cámara de vídeo principal) estén activados.
  - Cuando active la unidad por primera vez, se visualizará la pantalla Ajustes iniciales (Página 49).
  - Si desactiva la unidad tirando del adaptador de CA cuando el LED de activación/desactivación está verde, cuando vuelva a conectar el adaptador de CA y se vuelva a suministrar alimentación, se reanudará el mismo estado en que se encontraba la unidad cuando estaba activada (es decir, con el LED de activación/desactivación en verde).
  - La unidad puede activarse y desactivarse de forma automática (Página 170).
- 1** Pulse el botón de Activación / Desactivación de la parte frontal de la unidad o del control remoto durante más de 1 segundo. (Ambos pueden activar o desactivar la alimentación.)
- Cuando se activa la alimentación, el LED de activación / desactivación empieza a parpadear en verde. A continuación, el LED de activación / desactivación se ilumina en verde, el LED de estado empieza a parpadear lentamente en azul y se muestra la pantalla principal.

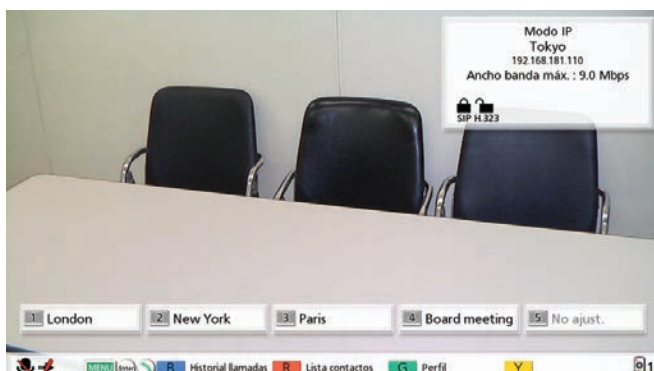
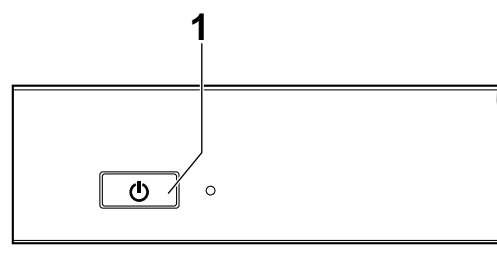

- Al desactivar la unidad, el LED de activación / desactivación se ilumina en rojo.

# Visualización de pantallas

## Pantalla principal (Pantalla Inactiva)

Se visualiza al activar la unidad. También se visualiza al pulsar el botón **[HOME]** en el control remoto.

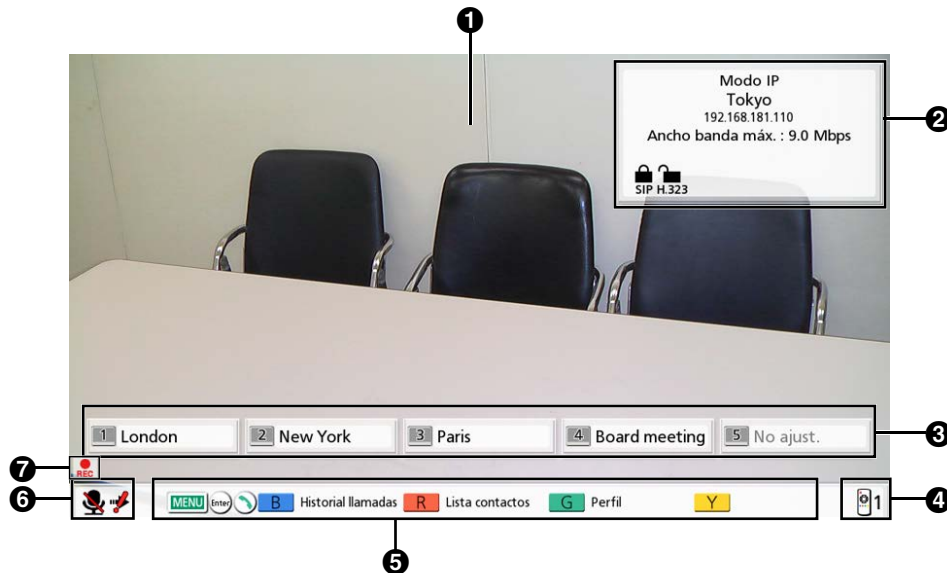

### 1 Imagen de la cámara de vídeo principal

Visualiza las imágenes de la cámara de vídeo principal.

### 2 Información de la unidad

La información visualizada cambia en función del modo de conexión seleccionado (Página 156).

**Modo IP:** El modo de conexión, nombre del sitio local, nombre de usuario de SIP (si utiliza un servidor SIP) / extensión H.323, nombre H.323 (si utiliza un gatekeeper), dirección IP de LAN1, dirección IP de LAN2 (KX-VC1600, KX-VC2000), ancho de banda máximo, iconos de indicación del estado de cifrado e icono de indicación del estado de la NAT estática (si utiliza la función NAT estática), icono de visualización de la cámara local del sitio de la MCU, icono de espera del perfil e icono de llamada entrante de unidades no registradas.

**Modo NAT Traversal:** El modo de conexión, nombre del sitio local, ID Terminal, ancho de banda máximo, iconos de indicación del estado de cifrado, icono de visualización de la cámara local del sitio de la MCU, icono de espera del perfil e icono de llamada entrante de unidades no registradas.







**Modo IP/NAT Traversal:** El modo de conexión, nombre del sitio local, ID Terminal, dirección IP de LAN1, dirección IP de LAN2 (KX-VC1600, KX-VC2000), ancho de banda máximo, iconos de indicación del estado de cifrado, icono de indicación del estado de la NAT estática (si utiliza la función NAT estática), icono de visualización de la cámara local del sitio de la MCU, icono de espera del perfil e icono de llamada entrante de unidades no registradas.

### Nota

- Al seleccionar un sitio local (Página 120), se visualiza la información del sitio local seleccionado. Se visualiza el nombre del dispositivo ajustado del sitio local. La información visualizada difiere según el modo de conexión del sitio local.
- Si el nombre del sitio local, nombre de usuario de SIP, extensión H.323 o nombre H.323 es demasiado largo, se acortará y finalizará con "...".

### Iconos de indicación del estado de cifrado

El estado de los ajustes de cifrado para SIP / H.323/NAT Traversal se indica mediante iconos. El icono cambia de la siguiente manera:

Icono	Estado de ajustes
	Si utiliza el modo IP: <b>"SIP"</b> está ajustado en <b>"Activ."</b> y <b>"Encriptación (SIP)"</b> está ajustado en <b>"Activ."</b> . Si utiliza el modo NAT Traversal o el modo IP/NAT Traversal: <b>"Encriptación (SIP)"</b> está ajustado en <b>"Activ."</b> .
	Si utiliza el modo IP: <b>"SIP"</b> está ajustado en <b>"Activ."</b> y <b>"Encriptación (SIP)"</b> está ajustado en <b>"Desact."</b> . Si utiliza el modo NAT Traversal o el modo IP/NAT Traversal: <b>"Encriptación (SIP)"</b> está ajustado en <b>"Desact."</b> .
	<b>"H.323"</b> está ajustado en <b>"Activ."</b> y <b>"Encriptación (H.323)"</b> está ajustado en <b>"Mejor esfuerzo"</b> .
	<b>"H.323"</b> está ajustado en <b>"Activ."</b> y <b>"Encriptación (H.323)"</b> está ajustado en <b>"Activ."</b> .
	<b>"H.323"</b> está ajustado en <b>"Activ."</b> y <b>"Encriptación (H.323)"</b> está ajustado en <b>"Desact."</b> .
	Si utiliza el modo NAT Traversal o el modo IP/NAT Traversal: <b>"Encriptación (NAT Traversal)"</b> está ajustado en <b>"Activ."</b> .
	Si utiliza el modo NAT Traversal o el modo IP/NAT Traversal: <b>"Encriptación (NAT Traversal)"</b> está ajustado en <b>"Desact."</b> .

### Icono de indicación del estado de la NAT estática

Icono	Estado de ajustes
	Si utiliza el modo IP, <b>"NAT estático"</b> está ajustado en <b>"Activ."</b> .

### Icono Visualización de cámara local

Icono	Estado de ajustes
	<b>"Visualización de cámara local"</b> está ajustado a <b>"Desact."</b> .

### Icono Modo espera del perfil

Icono	Estado de ajustes
	El perfil está en modo espera (página 118).

### Icono de llamada entrante de unidades no registradas

Icono	Estado de ajustes
	"Entrante llamante no registrado" está ajustado en "Desact." (página 161).

#### 3 Grupo/Sitio

Visualiza el nombre / nombre de grupo asignado al número de Conexión de una sola pulsación del 1 al 5. Si el nombre es demasiado largo, se acortará y finalizará con "...".

#### 4 ID para el control remoto



Muestra la ID para el control remoto de la unidad si está definida (Página 140).

#### 5 Acceso directo

Muestra los accesos directos para acceder a los ajustes del sistema (Página 171).

#### 6 Indicación de estado

El estado de la unidad se indica mediante iconos.



Icono	Estado
	El micrófono está enmudecido.
	<p>Error en la red, el servidor (cualquier tipo) o en la conexión periférica (sin conexión, error de dispositivo, etc.).</p> <p><b>Nota</b></p> <ul style="list-style-type: none"> <li>Si no hay conexiones, o si hay un error de dispositivo en otros dispositivos como el cable LAN, el icono sí se visualizará.</li> </ul>

#### Nota

- Si ajusta "**MENÚ Home activa**" a "**Desact.**" en el menú administrador, podrá ocultar **2345** (Página 169). Cuando los oculte, podrá mostrarlos de nuevo si pulsa **[FULL SCREEN]** en el control remoto.

#### 7 Área de iconos

El estado de la unidad se indica mediante iconos.

Icono	Estado
	Se visualiza al grabar (Página 86, Página 142).
	Se visualiza durante el Modo de dispositivo USB (Página 143, Página 206).

Icono	Estado
	Se visualiza durante la Modalidad de web híbrida (Página 144, Página 208).

## Pantalla Menú (Pantalla Inactiva)

Se visualiza al pulsar **[MENU]** en el control remoto. Visualiza las operaciones que puede llevar a cabo y los ajustes que puede cambiar.

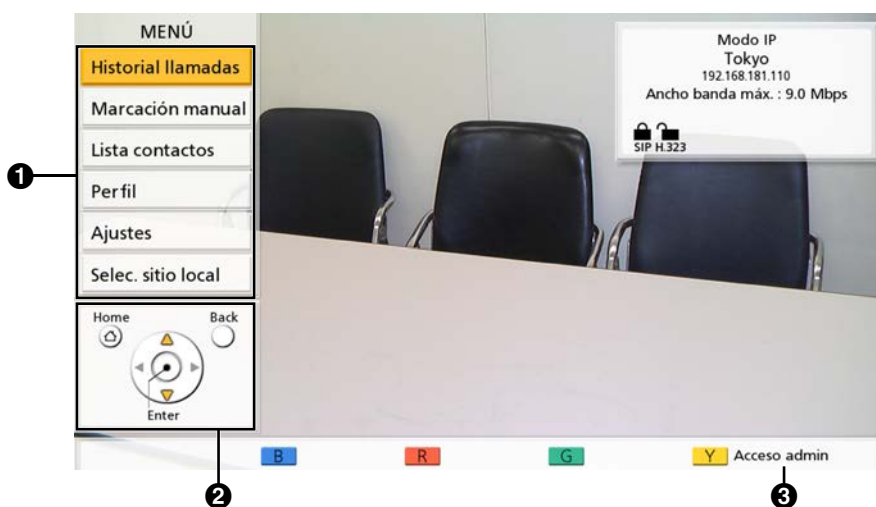

- 1 Lista de menús**  
 Visualiza las distintas funciones que puede utilizar y los ajustes que puede cambiar.
- 2 Guía**  
 Visualiza las operaciones que pueden llevarse a cabo con el control remoto al utilizar funciones o cambiar ajustes.
- 3 Inicio de sesión del administrador**  
 Pulse **[Y]** para visualizar la pantalla de inicio de sesión del administrador y llevar a cabo ajustes del administrador. En función de los ajustes, es posible ocultar "**Acceso admin**" y desactivar **[Y]** (página 169).

## Pantalla Llamada de videoconferencia



### 1 Información del otro interlocutor

Si utiliza el modo IP:

Si está registrado en la lista de contactos: se visualiza el nombre / la dirección IP del otro interlocutor.

Si no está registrado en la lista de contactos: se visualiza la dirección IP, el SIP URI (nombre de usuario de SIP@nombre de dominio de SIP), el nombre del host (por ejemplo, hdvc.example.com) extensión H. 323, nombre H.323 del otro interlocutor, el número de la sala de conferencias de la MCU@dirección IP o el nombre de usuario de SIP de la MCU@dirección IP. Si el otro interlocutor utiliza el mismo dominio SIP que usted, solo se visualizará el nombre de usuario de SIP y no el SIP URI.

Si utiliza el modo NAT Traversal:

- Si está registrado en la lista de contactos: se visualiza el nombre / número de conexión del otro interlocutor.
- Si no está registrado en la lista de contactos: se visualiza el número de conexión del otro interlocutor.

### 2 Imagen de vídeo

Visualiza el vídeo del otro interlocutor, su propio vídeo, o el vídeo de la entrada de vídeo secundaria como una pantalla de ordenador o cámara de vídeo secundaria.

### 3 Pantalla secundaria

En función del diseño de la pantalla, aquí se visualizará su propio vídeo o el vídeo del otro interlocutor.

### 4 Duración

Visualiza la duración de la llamada de videoconferencia actual.

### Nota

- Se visualiza 99h59m para la duración, incluso si la duración de la llamada de videoconferencia es superior a 100 horas.

### 5 Guía

Visualiza las operaciones que pueden llevarse a cabo con el control remoto.

### 6 Área de iconos

#### Indicación de estado de red

El número de antenas en el icono indica distintos niveles de congestión de red.

El icono cambia de la forma siguiente:

0 barras (  ): la red está muy saturada o el ancho de banda es insuficiente en el punto de conexión.

1 barra (  ): la red está saturada.

2 barras (  ): la red está ligeramente saturada.

3 barras (): la red no está saturada.

### **Nota**

- Si el icono solo visualiza 0–1 barras de forma continua, póngase en contacto con su administrador de red.
- Durante las llamadas de videoconferencia con múltiples usuarios, el icono se visualiza en las pantallas de todos los sitios, pero no en la propia imagen.
- Puede definir si quiere que el icono (Página 132) se visualice o no. Independientemente de los ajustes de visualización del icono, este no se muestra cuando se visualiza la pantalla combinada de imágenes de ordenador / vídeo.

### **Indicación de audio de otros sitios** ()

Se visualiza en el sitio principal cuando **"Audio de otro sitio"** está ajustado en **"Silenciar"** durante una llamada de videoconferencia entre múltiples interlocutores utilizando la MCU integrada (Página 85, Página 114).

### **Indicación de marcación** ()

Se visualiza cuando una llamada está entrando en otro sitio, como cuando un sitio se añade durante una llamada o cuando se realiza una llamada (Página 70).

### **Indicación del modo de presentación** ()

Se visualiza en el sitio principal en llamadas de videoconferencia con múltiples conexiones en las que se usa una MCU interna cuando el modo MCU está en modo de presentación (Página 81, Página 115, Página 133).

### **Icono de grabación** ()

Se visualiza al grabar (Página 86, Página 142).

### **Icono Modalidad de web híbrida** ()

Se visualiza durante la Modalidad de web híbrida (Página 144, Página 208).

### **7 Indicación de estado**

El estado de la unidad se indica mediante iconos (Página 44).

### **Nota**

- Si pulsa **[FULL SCREEN]** en el control remoto, se ocultarán o visualizarán la información del otro interlocutor, la duración, el área de iconos<sup>1</sup> y la guía.
- Si durante una llamada se muestra en el cuadro de diálogo de selección de sitios una línea negra a la izquierda de uno de los sitios, significa que ese sitio tiene el ancho de banda más bajo. Cuando hay dos tipos de grupos de comunicación por el uso de **"Sel. Ancho Banda Secundario"** (Página 136), se mostrará una línea negra junto al sitio que tenga el ancho de banda más bajo de cada grupo. Ejemplo: París tiene el ancho de banda más bajo

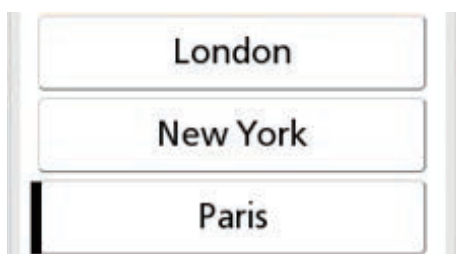

<sup>1</sup> Si ha ajustado los iconos del área de iconos para que no se muestren, no se mostrarán cuando pulse **[FULL SCREEN]**.

## Introducción de caracteres

Puede utilizar el control remoto para introducir letras y números.

- Tenga en cuenta lo siguiente al introducir la dirección de otra persona.
    - Nombre de usuario de SIP / número de la sala de conferencia de la MCU: caracteres alfanuméricos, símbolos . = \* + \_ - \$ ~ ! ? / ( ) ' (hasta 60 caracteres)
    - Nombre H.323: caracteres alfanuméricos, símbolos . @ : ; = \* + # \_ - \$ \ % ~ ^ ! ? / ` ( ) [ ] { } ' (hasta 60 caracteres)
    - Nombre de dominio de SIP: caracteres alfanuméricos, símbolos . - (hasta 128 caracteres)
    - Extensión H.323: caracteres numéricos, símbolos \* # (hasta 20 caracteres)
  - Para los nombres de host que tengan el formato nombre@nombrededominio, los caracteres y el número de caracteres que se pueden introducir para el nombre de usuario y el nombre del dominio son los mismos que para el nombre de usuario SIP y el nombre de dominio de SIP.
  - Los siguientes caracteres se pueden utilizar como entrada, por ejemplo para introducir direcciones en la lista de contactos o para introducir directamente la dirección del interlocutor al que se va a llamar.
    - Al utilizar SIP: caracteres alfanuméricos, símbolos . @ : = \* + \_ - \$ ~ ! ? / ( ) ' (hasta 189 caracteres)
    - Al utilizar H.323: caracteres alfanuméricos, símbolos . @ : ; = \* + # \_ - \$ \ % ~ ^ ! ? / ` ( ) [ ] { } ' (hasta 189 caracteres)
- Al utilizar SIP, el nombre de usuario (parte situada antes de la marca @) puede tener hasta 60 caracteres y el nombre de dominio (parte situada después de la marca @) puede tener hasta 128 caracteres.
- Introduzca valores que cumplan con el estándar correspondiente. Para más información, póngase en contacto con su administrador de red.

## Acercas de las direcciones IPv6

- Cuando ajuste manualmente una dirección IPv6, debe introducirse en la forma acortada o sin acortar (Página 212).  
(Ejemplo de entrada)  
2001:db8::10  
2001:0db8::0010  
2001:db8:0:0:0:0:10  
2001:0db8:0000:0000:0000:0000:0010



## Ajustes iniciales

### Nota

- La pantalla de ajustes iniciales se visualiza cuando activa la alimentación por primera vez. No volverá a visualizarse después de ese momento.
- Después de activar la unidad, deberá ajustar el idioma, el nombre del dispositivo, la fecha y la hora, y los ajustes de red. Podrá cambiar estos ajustes más adelante.

1. Pulse el Botón Power (Botón de Activación / Desactivación) para activar la unidad.

- Se visualizará la pantalla de ajustes del idioma.

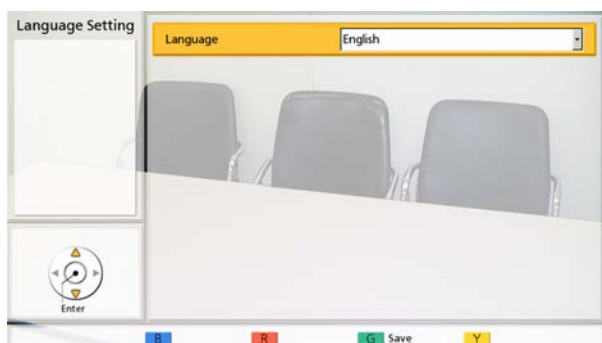

2. Pulse [ENTER] y utilice [▲][▼] para seleccionar el idioma que desee.

### Nota

- Puede seleccionar los siguientes idiomas: **"English"**: inglés (por defecto), **"Deutsch"**: alemán, **"Français"**: francés, **"Italiano"**: italiano, **"Español"**: español, **"Nederlands"**: holandés, **"Português"**: portugués, **"日本語"**: japonés, **"Русский язык"**: ruso, **"简体中文"** "繁體中文": chino, **"العربية"**: árabe.
- Cuando selecciona "简体中文", se visualiza **"Arabic"** para árabe.
- Cuando selecciona "繁體中文", algunas de las selecciones de idioma se visualizarán como se indica a continuación tras el reinicio:  
francés: **"French"**, español: **"Spanish"**, ruso: **"Russian"**, árabe: **"Arabic"**

3. Pulse [ENTER].

4. Pulse [G].

5. Utilice [◀][▶] para seleccionar **"Yes"** y pulse [ENTER].

- Se visualizará la pantalla para ajustar el modo de conexión.

### Nota

- Cuando selecciona **"繁體中文"** en el paso 2, se visualiza la pantalla para ajustar el modo de conexión tras el reinicio.

6. Pulse [ENTER] y utilice [▲][▼] para seleccionar el modo de conexión que desee y entonces pulse [ENTER] de nuevo.

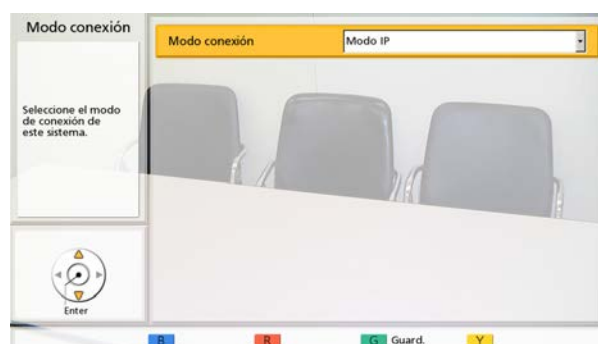

### Nota

- No se pueden realizar llamadas a otros interlocutores cuyo modo de conexión sea diferente al suyo.
- **"Modo NAT Transversal"** o **"Modo IP / NAT Transversal"** solo pueden utilizarse después de activar KX-VC Series NAT Traversal Service con una clave de activación.

7. Pulse [G].

8. Seleccione **"Sí"** utilizando [◀][▶] y, a continuación, pulse [ENTER].

- Se visualizará la pantalla para ajustar el nombre del dispositivo.

## Preparación

9. Introduzca un nombre para el dispositivo (máx. 24 caracteres) (Página 212).

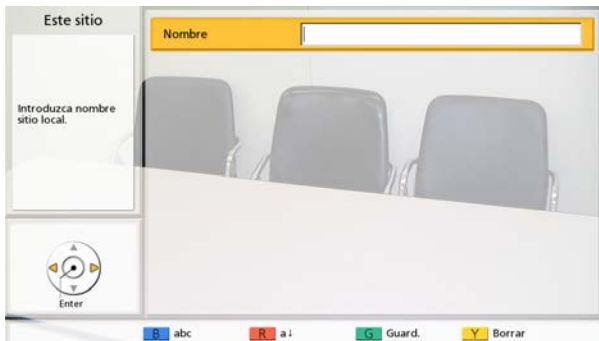

10. Pulse [G].

11. Seleccione "Sí" utilizando [◀][▶] y, a continuación, pulse [ENTER].
- Se visualizará la pantalla para ajustar la fecha y la hora.

12. Seleccione el elemento utilizando [▲][▼] y, a continuación, introduzca la información.
- Introduzca el año (4 dígitos), el mes (1–2 dígitos), el día (1–2 dígitos), la hora (formato 24 horas) y seleccione el formato de fecha (Mes/Día/Año, Día/Mes/Año, Año/Mes/Día) y el formato de visualización de la hora (12h/24h).



13. Pulse [G].

14. Seleccione "Sí" utilizando [◀][▶] y, a continuación, pulse [ENTER].
- Se mostrará la pantalla de ajustes de red.

15. Utilice [▲][▼] para seleccionar los elementos siguientes e introducir información:

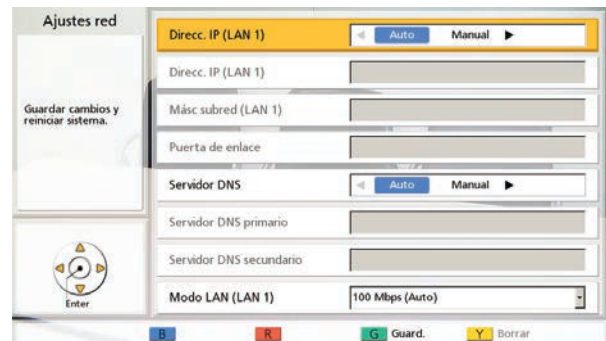

### Nota

- En la KX-VC1000 y KX-VC1300, "**Direcc. IP (LAN 1)**" (ajuste), "**Direcc. IP (LAN 1)**" y "**Másc subred (LAN 1)**" aparecen respectivamente como "**Direcc. IP**" (ajuste), "**Direcc. IP**" y "**Másc subred**".

"**Direcc. IP (LAN 1)**"(ajuste): Utilice [◀][▶] para seleccionar si la información de la dirección IP para esta unidad ("**Direcc. IP (LAN 1)**", "**Másc subred (LAN 1)**", "**Puerta de enlace**") se obtendrá automáticamente de un servidor DHCP o se ajustará manualmente.

- "**Auto**" (por defecto): Para obtener la información de la dirección IP automáticamente.
- "**Manual**": Para ajustar la información de la dirección IP manualmente.

### Nota

- Aunque haya seleccionado "**Auto**", es posible que no pueda adquirir una dirección IP debido a problemas de congestión de la red. En este caso, se visualizará "**Dirección no asignada**" en la parte superior derecha de la pantalla principal. Póngase en contacto con su administrador de red.

"**Direcc. IP (LAN 1)**": Introduzca la dirección IP de la unidad.

"**Másc subred (LAN 1)**": Introduzca una máscara de subred.

"**Puerta de enlace**": Introduzca la dirección IP del gateway por defecto.

### Nota

- Solo podrá introducir "**Direcc. IP (LAN 1)**", "**Másc subred (LAN 1)**" y "**Puerta de**

**enlace**" si **"Direcc. IP (LAN 1)"** (ajuste) está ajustado a **"Manual"**.

- Si el valor para **"Direcc. IP (LAN 1)"**, **"Másc subred (LAN 1)"** o **"Puerta de enlace"** contiene números de 1 o 2 dígitos, introduzca estos números tal cual. No los introduzca como [.001].  
Ejemplo: La dirección IP es [192.168.0.1].
  - Entrada correcta: [192.168.0.1]
  - Entrada incorrecta: [192.168.000.001]

**"Servidor DNS"**: Utilice [**◀**][**▶**] para seleccionar si la información de la dirección IP para los servidores DNS (**"Servidor DNS primario"**, **"Servidor DNS secundario"**) se obtendrá automáticamente de un servidor DHCP o se ajustará manualmente.

- **"Auto"** (por defecto): Para obtener la información de la dirección IP automáticamente.
- **"Manual"**: Para ajustar la información de la dirección IP manualmente.

#### Nota

- Para seleccionar **"Auto"**, **"Direcc. IP (LAN 1)"** (ajuste) debe estar ajustado a **"Auto"**.
- El servidor DNS se debe ajustar para utilizar KX-VC Series NAT Traversal Service, para buscar actualizaciones y para descargar de la red la última versión de software.

**"Servidor DNS primario"**: Introduzca la dirección IP del servidor DNS primario.

**"Servidor DNS secundario"**: Introduzca la dirección IP del servidor DNS secundario.

#### Nota

- Solo podrá introducir **"Servidor DNS primario"** y **"Servidor DNS secundario"** si **"Servidor DNS"** está ajustado a **"Manual"**.
- Si el valor para **"Servidor DNS primario"** o **"Servidor DNS secundario"** contiene números de 1 o 2 dígitos, introduzca estos números tal cual. No los introduzca como [.001].  
Ejemplo: La dirección IP es [192.168.0.1].
  - Entrada correcta: [192.168.0.1]
  - Entrada incorrecta: [192.168.000.001]

**"Modo LAN (LAN 1)"**: Pulse [**ENTER**] y utilice [**▲**][**▼**] para seleccionar el modo LAN.

- **"1 Gbps (Auto)"**: El sistema negocia con el otro interlocutor el modo de LAN. El ajuste máximo es 1 Gbps (full duplex).

- **"1 Gbps (Fijación)"**: El sistema fija el modo de LAN en 1 Gbps (full duplex).
- **"100 Mbps (Auto)"** (por defecto): El sistema negocia con el otro interlocutor el modo de LAN. El ajuste máximo es 100 Mbps (full duplex).
- **"100 Mbps (Fijación)"**: El sistema fija el modo de LAN en 100 Mbps (full duplex).
- **"10 Mbps (Fijación)"**: El sistema fija el modo de LAN en 10 Mbps (full duplex).

#### Nota

- Este ajuste solo se visualiza en la KX-VC2000.
- Configure los ajustes según el concentrador o router al que se va a conectar.
- Cuando seleccione **"10 Mbps (Fijación)"**, ajuste el **"Ancho banda máx."** de **"Config.Llamada"** en 10 Mbps o menos (Página 130).

16. Pulse [**G**].

17. Seleccione **"Sí"** utilizando [**◀**][**▶**] y, a continuación, pulse [**ENTER**].

- Los ajustes surtirán efecto después del reinicio automático.

#### Nota

- Si la dirección IP o la máscara de subred contiene un valor no válido, visualizará un mensaje que le pedirá que introduzca una dirección IP o una máscara de subred válida.
- No pueden utilizarse direcciones de difusión o multidifusión para la dirección IP.
- Si desactiva y reinicia la unidad antes de haber completado el paso 14, debe comenzar de nuevo en el paso 1. Si reinicia la unidad después de haber completado el paso 14, puede recomenzar en el paso 15.

## Realizar una llamada de videoconferencia

Para realizar una llamada de videoconferencia siga uno de los procedimientos que se describen a continuación.

### **Nota**

- Asegúrese de que los dispositivos periféricos (por ejemplo, pantalla, cámara de vídeo principal) estén activados.
- Si el interlocutor llamado no responde a la llamada de videoconferencia en aproximadamente 60 segundos, la llamada finalizará automáticamente.
- Con el historial de llamadas entrantes, solo podrán realizarse llamadas de videoconferencia entre 2 interlocutores.
- El número de barras en el icono de la antena será 0 para indicar que el ancho de banda es inferior a 256 kbps por sitio. En estos casos, la calidad de la imagen y la voz podría deteriorarse.
- No se pueden realizar llamadas de videoconferencia si el tipo de llamada programado en la lista de contactos (SIP o H.323) se ha ajustado en "**Desact.**" en la pantalla de ajustes de tipo de llamada.
- Si se realiza una llamada de videoconferencia utilizando un perfil con restricción de entrada y desea añadir un interlocutor a esa llamada, no puede llamar al interlocutor introduciendo una dirección directamente o utilizando el historial de llamadas.
- Si se recibe una llamada de videoconferencia durante otra llamada de videoconferencia, se muestra un cuadro de diálogo para confirmar si desea contestar a la llamada de videoconferencia entrante. Utilice [◀][▶] para seleccionar "**Sí**" o "**No**" y pulse [ENTER].
  - Seleccione "**Sí**" para contestar a la llamada de videoconferencia.
  - Seleccione "**No**" para dejar de recibir la llamada de videoconferencia entrante y continuar con la llamada de videoconferencia actual.

## Llamar utilizando números de conexión con una sola pulsación desde la pantalla principal

### **Nota**

- Para llamar utilizando números de conexión con una sola pulsación, necesita ajustarlos con antelación (Página 136).

- 1 Pulse **[HOME]**.
  - Se mostrará la pantalla principal.
- 2 Con las teclas de marcación, introduzca un número de conexión de una sola pulsación (del 1 al 5).
  - Se visualizará la información registrada en el número de conexión con una sola pulsación seleccionado.

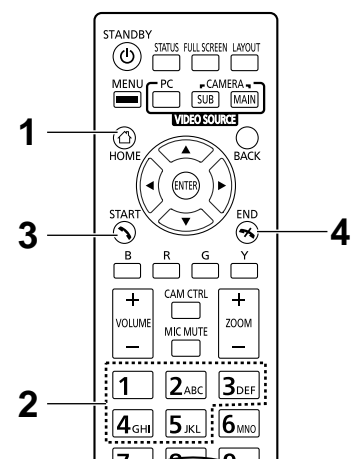
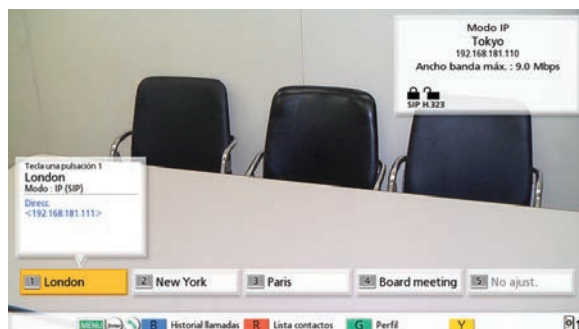

- 3 Pulse **[START]** para iniciar la llamada.
  - También puede iniciar la llamada pulsando **[ENTER]**.
- 4 Cuando desee finalizar la llamada, pulse **[END]**.
  - Se mostrará la pantalla principal.

## Llamar desde la lista de contactos (Conferencia entre 2 interlocutores)

### Nota

- Para realizar una llamada de videoconferencia desde la lista de contactos, primero deberá registrar los contactos en la lista de contactos (Página 111).
- Si **"Direcc. IP (LAN 1)"** (ajuste) está ajustado a **"Auto"** en la pantalla de ajustes de red (Página 126), o si **"Direcc. IPv6 (LAN 1)"** (ajuste) está ajustado a **"Auto (SLAAC)"** o **"Auto (DHCP)"** (Página 128), la dirección IP de la unidad se obtendrá automáticamente y, por tanto, puede cambiar a una dirección IP diferente de la que está registrada en la lista de contactos del otro interlocutor. En estos casos, si el otro interlocutor intenta llamarle seleccionando una dirección IP registrada en su lista de contactos, la llamada no se conectará. Para más información, póngase en contacto con su administrador de red.

- 1 Pulse **[MENU]**.
  - Se mostrará la pantalla Menú.
- 2 Seleccione **"Lista contactos"** utilizando **[▲][▼]** y a continuación, pulse **[ENTER]**.
  - Visualizará la pantalla Lista de contactos. Las entradas se agrupan en las fichas de índice y se visualizan por orden alfabético de **"Sitio"**.

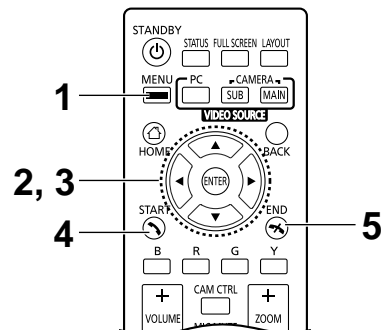
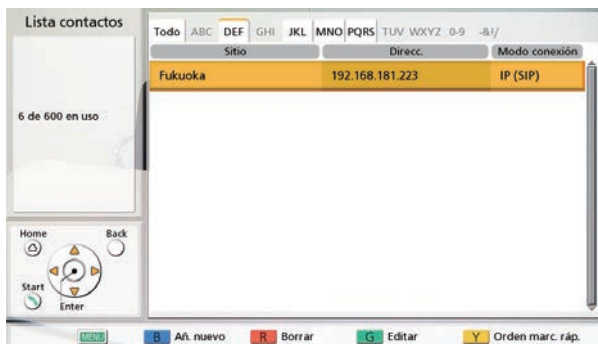

### Nota

- Si pulsa **[Y]**, las entradas se visualizan según el orden del número de marcación rápida.

**3** Seleccione la entrada a la que desea llamar utilizando **[▲][▼]**.

- Puede alternar entre las fichas de índice utilizando **[◀][▶]**. (Se omitirán las fichas de índice que no dispongan de entradas.)
- Pulse un botón numérico del control remoto para cambiar a la ficha Índice asignada a ese botón, como se muestra a continuación.

Tecla numérica	Ficha Índice
1	–
2	ABC
3	DEF
4	GHI
5	JKL
6	MNO
7	PQRS
8	TUV
9	WXYZ
0	0-9
*	-&!/
#	–

**Nota**

- Si la pantalla se ordena por número de marcación rápida en el paso **2**, puede hacer clic en un número de marcación rápida (del 1 al 600) para seleccionarlo.
- 4** Pulse **[START]** para iniciar la llamada.
- 5** Cuando desee finalizar la llamada, pulse **[END]**.
- Se mostrará la pantalla principal.

## Llamar utilizando perfiles (Llamadas de videoconferencia entre múltiples interlocutores)

Cuando realice llamadas de videoconferencia entre múltiples interlocutores desde la pantalla Menú, puede realizar la llamada utilizando uno de los 20 perfiles (del 1 al 20).

### Nota

- Para usar perfiles con la KX-VC1000, debe utilizar una clave de activación para activar el soporte 4 Point Built-in MCU (Página 21).
- Para llamar utilizando un perfil, deberá tener un perfil programado con antelación en los ajustes de perfil (Página 114).

- 1 Pulse **[MENU]**.
  - Se mostrará la pantalla Menú.
- 2 Seleccione "Perfil" utilizando **[▲][▼]** y pulse **[ENTER]**.
  - Se visualizará la pantalla Lista de perfiles.

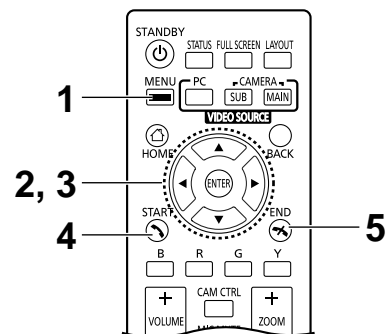

- 3 Seleccione el perfil que desea utilizar para realizar una llamada utilizando **[▲][▼]**.
- 4 Pulse **[START]** para iniciar la llamada.
- 5 Cuando desee finalizar la llamada, pulse **[END]**.
  - Para finalizar una llamada de videoconferencia entre múltiples interlocutores, consulte "Desconectar interlocutores durante una llamada de videoconferencia (Página 73)".

### Nota

- Puede realizar una llamada de videoconferencia cambiando el interlocutor del perfil seleccionado antes de iniciar la llamada pulsando **[START]**. Tenga en cuenta que no se guardará el destino de la conexión seleccionada.



1. Pulse **[B]**.
  - Se visualizará la pantalla de ajustes de perfil.
2. Seleccione **"Sitio"** utilizando **[▲][▼]** y, a continuación, pulse **[ENTER]**.
  - Se visualizará la pantalla para seleccionar el interlocutor al que desea llamar desde el perfil.
3. Seleccione el interlocutor utilizando **[▲][▼]** y, a continuación, pulse **[ENTER]**.
  - Seleccionar un elemento añadirá o eliminará la marca "✓" para el elemento en la columna de selección. Se llamará a los contactos con una marca "✓".
4. Pulse **[START]** para iniciar la llamada.
  - Se visualizará un cuadro de diálogo para confirmar el inicio de una llamada.
5. Utilice **[◀][▶]** para seleccionar **"Sí"** y pulse **[ENTER]**.

## Llamar introduciendo una dirección directamente

Si utiliza el modo IP, puede realizar una llamada de videoconferencia introduciendo la dirección IP (o nombre del host), SIP URI (o nombre de usuario de SIP), extensión H.323, nombre H.323 o número de la sala de conferencias de la MCU@dirección IP. Al utilizar el modo NAT Traversal, puede realizar una llamada introduciendo el número de conexión.

### Nota

- Cuando utilice una KX-VC1000 que no se ha ampliado para el soporte 4 Point Built-in MCU, puede establecerse una conexión y "Modo conexión", "Sitio" y "Ancho banda" se muestran para "Modo de conexión 1", "Sitio 1" y "Ancho banda / Sitio".

- 1 Pulse **[MENU]**.
  - Se mostrará la pantalla Menú.
- 2 Seleccione "**Marcación manual**" utilizando **[▲][▼]** y a continuación, pulse **[ENTER]**.
  - Se visualizará la pantalla de marcación manual. (La pantalla corresponde a la KX-VC1600 usada con las funciones estándares).

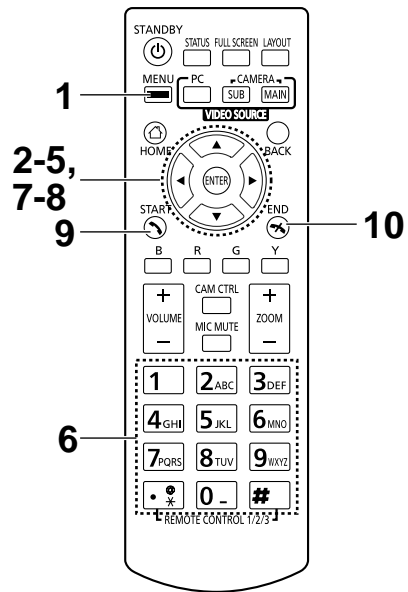

### Nota

- Puede mostrar la pantalla de marcación manual pulsando **[START]** en la pantalla principal en lugar de llevar a cabo los pasos 1 y 2.
- 3 Utilice **[▲][▼]** para seleccionar el modo de conexión que desee introducir ("Modo de conexión 1" a "Modo de conexión 3") y pulse **[ENTER]**.
  - 4 Utilice **[▲][▼]** para seleccionar el modo de conexión ("Modo IP (SIP)", "Modo IP (H.323)", "Modo NAT Transversal").
  - 5 Utilice **[▲][▼]** para seleccionar el sitio ("Sitio 1" a "Sitio 3").

- 6 Si utiliza el modo IP, introduzca la dirección IP (o nombre del host), SIP URI (o nombre de usuario de SIP), extensión H.323, nombre H.323 o número de la sala de conferencias de la MCU@dirección IP. Al utilizar el modo NAT Traversal, introduzca el número de conexión (7 dígitos).

**Nota**

- Cuando inicie llamadas de videoconferencia entre múltiples interlocutores, repita los pasos **3-6**.
  - Cuando llame a más de 4 interlocutores, pulse **[R]** para visualizar la siguiente página.
- 7 Utilice **[▲][▼]** para seleccionar "**Ancho banda / Sitio**" y pulse **[ENTER]** en la primera página.
- 8 Utilice **[▲][▼]** para seleccionar el sitio/ancho de banda saliente que va a utilizarse ("**No especificado**", "**256 kbps**"–"**18 Mbps**"). (El valor seleccionable máximo por defecto es: "**9.0 Mbps**")
- 9 Pulse **[START]** para iniciar la llamada.
- 10 Cuando desee finalizar la llamada, pulse **[END]**.
- Se mostrará la pantalla principal.

**Nota**

- Si utiliza la KX-VC1300, puede tener llamadas de videoconferencia con un máximo de 3 interlocutores simultáneamente. Si utiliza la KX-VC1600, el máximo son 5 interlocutores simultáneos, y si tiene la clave de activación (KX-VCS304) para funciones avanzadas, puede realizar llamadas de videoconferencia entre múltiples interlocutores con un máximo de 9 interlocutores. Si utiliza la KX-VC2000, el máximo son 15 interlocutores simultáneos, y si tiene la clave de activación (KX-VCS305) para funciones avanzadas, puede realizar llamadas de videoconferencia entre múltiples interlocutores con un máximo de 19 o 23 interlocutores.
- La KX-VC1000 puede conectar con un interlocutor. Si utiliza la clave de activación de la KX-VCS314 puede conectar con hasta 3 interlocutores.
- Si una dirección IPv4 contiene números de 1 o 2 dígitos, introduzca estos números tal cual. No los introduzca como [.001].  
Ejemplo: La dirección IP es [192.168.0.1].  
– Entrada correcta: [192.168.0.1]  
– Entrada incorrecta: [192.168.000.001]
- Para el formato de entrada de la dirección IPv6, consulte Página 48.
- Al realizar una llamada especificando un número de puerto de una dirección IPv6, introduzca la dirección de IPv6 entre corchetes.  
(Ejemplo de entrada) [2001:db8::10]:5060
- Para iniciar una llamada de videoconferencia introduciendo un SIP URI (nombre de usuario de SIP@nombre de dominio de SIP), deberá ajustar "**Servidor SIP**" a "**Activ.**" y especificar "**Dirección del servidor SIP**", "**Nombre usuario SIP**" y "**Nombre Dominio SIP**". Además, deberá especificar "**Autenticación digest**", "**ID de autenticación**" y "**Contraseña de autenticación**" según sea necesario (Página 158). Para más información, póngase en contacto con su administrador de red.
- Al realizar una llamada de videoconferencia con su propio dominio SIP, podrá llamar introduciendo el nombre de usuario de SIP del otro interlocutor. Si el otro interlocutor no se encuentra dentro de su dominio de SIP, también deberá incluir su nombre de dominio de SIP además de su nombre de usuario de SIP.

Si no especifica ningún nombre de dominio de SIP, su propio nombre de dominio de SIP se añadirá a la dirección y se realizará la llamada. Tenga cuidado, puesto que podría llamar a un interlocutor no deseado.

- Consulte Página 48 para conocer más detalles sobre los caracteres que pueden introducirse para una entrada de dirección.  
Introduzca un valor compatible con los estándares. Para más información, póngase en contacto con su administrador de red.
- Para iniciar una llamada de videoconferencia introduciendo un número de la sala de conferencias de la MCU@dirección IP, "**Servidor SIP**" y "**Gatekeeper**" deben estar ajustados a "**Desact.**" (Página 159, Página 160).
- Si el otro interlocutor está utilizando la KX-VC300 o la KX-VC600 con una versión de software anterior a 3.00 (sin incluir 3.00), no podrá realizar una llamada de videoconferencia utilizando H.323. Debe ajustar "**SIP**" a "**Activ.**" en la pantalla de ajustes de tipo de llamada (Página 158).
- Los elementos que se hayan ajustado a "**Desact.**" en la pantalla de ajustes de tipo de llamada (Página 158) no puede ajustarse en los ajustes de modo de conexión.
- Si utiliza H.323, también puede llamar introduciendo los siguientes datos relativos al otro interlocutor.
  - Dirección IP (o el nombre del host) % extensión H.323 (o el nombre de H.323)
  - Dirección IP (o el nombre del host) ## extensión H.323 (o el nombre de H.323)
- Puede consultar la lista de contactos o el historial de llamadas al introducir un destino siguiendo el procedimiento que hay a continuación desde la pantalla de marcación manual (no puede introducir un destino utilizando el perfil):

Si utiliza el modo IP: la dirección IP (o nombre del host), SIP URI (o nombre de usuario de SIP), extensión H.323, nombre H.323 o número de la sala de conferencias de la MCU@dirección IP

Si utiliza el modo NAT Traversal: el número de conexión

1. Pulse **[G]**.
  - Se visualizará un cuadro de diálogo para seleccionar la lista de contactos o el historial de llamadas.
2. Utilice **[▲][▼]** para seleccionar la lista de contactos o el historial de llamadas y, a continuación, pulse **[ENTER]**.
3. Utilice **[▲][▼]** para seleccionar el contacto que desea consultar.
  - Para la lista de contactos, puede utilizar **[◀][▶]** o los botones numéricos del control remoto para seleccionar la pestaña visualizada (Página 55).
  - Para el historial de llamadas, pulse **[G]** para cambiar entre el historial de llamadas entrantes y el historial de llamadas salientes.
4. Pulse **[ENTER]**.
  - Si el interlocutor llamado se ha seleccionado de la lista de contactos, se visualiza el nombre del sitio para el otro interlocutor.
  - Si el interlocutor llamado se ha seleccionado del historial de llamadas, al seleccionar un contacto por el nombre del sitio que aparece en el historial se visualizará el nombre del sitio para el otro interlocutor.
  - Para un interlocutor que muestra un nombre del sitio, el nombre del sitio puede cambiarse introduciendo letras y números pulsando directamente **[Y]** para eliminar el nombre del sitio y, a continuación, introducirlo.

## Llamar desde el Historial de Llamadas

Puede realizar una llamada de videoconferencia desde el historial de llamadas. El historial de llamadas se divide en llamadas salientes y entrantes. Las 100 últimas llamadas de videoconferencia realizadas y recibidas se guardan en el historial de llamadas salientes y entrantes. Para cada llamada de la pantalla del historial de llamadas salientes y de la pantalla del historial de llamadas entrantes, se visualiza información como el nombre del contacto, el nombre del grupo, información de la dirección<sup>\*1</sup>, la fecha y la hora, la duración de la llamada, el resultado de la llamada y el modo de conexión. Si la dirección de una entrada del historial de llamadas se elimina de la lista de contactos o se edita, el nombre del contacto de la entrada del historial de llamadas se sustituirá con la información de la dirección.

<sup>\*1</sup> La información de la dirección es como se muestra a continuación.

Dirección IP / nombre del host / SIP URI / extensión H.323 / nombre H.323 / número de la sala de conferencias de la MCU@dirección IP / nombre de usuario de SIP de la MCU@dirección IP / número de conexión. (Si utiliza el modo NAT Traversal, se visualiza el número de conexión.)

### Nota

- Si el otro interlocutor utiliza el mismo nombre de dominio de SIP que usted, en el historial de llamadas solo se visualizará el nombre de usuario de SIP, y no el SIP URI (nombre de usuario de SIP@nombre de dominio de SIP).

### Historial de llamadas salientes:

- Para llamadas de videoconferencia realizadas utilizando la lista de contactos, se visualizará el nombre del contacto. Para llamadas de videoconferencia realizadas introduciendo directamente la dirección IP (o nombre del host) / SIP URI / extensión H.323 / nombre H.323 / número de la sala de conferencias de la MCU@dirección IP / número de conexión (Página 58), se visualizará dicha información en lugar del nombre del contacto. (Dicha información se visualiza aunque exista una entrada coincidente en la lista de contactos.)
- Aunque se utilice un perfil para realizar una llamada de videoconferencia, la llamada aparecerá en el historial de llamadas salientes. A continuación, podrá realizar una llamada de videoconferencia con un perfil desde el historial de llamadas salientes.
- Al realizar llamadas de videoconferencia consecutivas en el mismo destino, solo la última llamada aparecerá en el historial de llamadas salientes.

### Historial de llamadas entrantes:

- Si la dirección IP / SIP URI / extensión H.323 / nombre H.323 / número de la sala de conferencias de la MCU@dirección IP / número de conexión del interlocutor llamante está registrado en la lista de contactos, se visualizará el nombre del contacto / nombre del grupo. En caso contrario, se visualizará la dirección IP (o nombre del host) / SIP URI / extensión H.323 / nombre H.323 / número de la sala de conferencias de la MCU@dirección IP / nombre de usuario SIP de la MCU@dirección IP / número de conexión.
- En función del tipo de MCU, es posible que se reciba una llamada de videoconferencia desde el nombre de usuario SIP de la MCU@dirección IP en lugar del número de la sala de conferencias de la MCU@dirección IP. En este caso, no podrá llamar directamente a la sala de conferencias de la MCU desde este historial de llamadas entrantes.
- Al recibir consecutivas llamadas de videoconferencia no contestadas del mismo interlocutor, solo aparecerá la última llamada en el historial de llamadas entrantes.
- Si se conecta con un sistema de videoconferencia de un fabricante distinto a Panasonic, es posible que no pueda iniciar llamadas de videoconferencia con SIP URIs (o nombres de usuario de SIP) / extensión H.323 / nombre H.323 en el historial de llamadas entrantes. En este caso, póngase en contacto con su administrador de red.

## Iniciar una videoconferencia

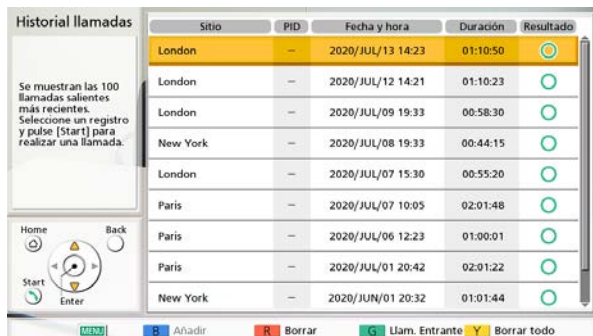

- 1 Pulse **[MENU]**.
  - Se mostrará la pantalla Menú.
- 2 Seleccione **"Historial llamadas"** utilizando **[▲]****[▼]** y a continuación, pulse **[ENTER]**.
  - Se visualizará la pantalla Historial de llamadas salientes.

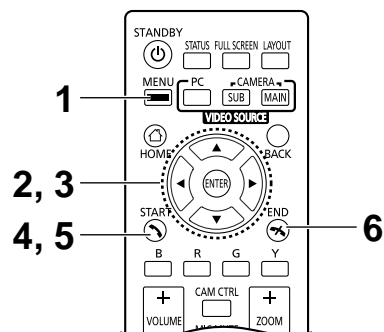

Sitio	PID	Fecha y hora	Duración	Resultado
London	-	2020/JUL/13 14:23	01:10:50	●
London	-	2020/JUL/12 14:21	01:10:23	●
London	-	2020/JUL/09 19:33	00:58:30	●
New York	-	2020/JUL/08 19:33	00:44:15	●
London	-	2020/JUL/07 15:30	00:55:20	●
Paris	-	2020/JUL/07 10:05	02:01:48	●
Paris	-	2020/JUL/06 12:23	01:00:01	●
Paris	-	2020/JUL/01 20:42	02:01:22	●
New York	-	2020/JUN/01 20:32	01:01:44	●



**Nota**

- Si realiza una llamada utilizando un determinado perfil o si recibe una llamada con el modo de espera activado en un perfil, la llamada se añadirá al historial de llamadas entrantes y salientes entre los interlocutores, y se mostrará un historial del perfil indicando el perfil usado. La ID del perfil (Profile ID, PID) se visualizará en el historial del perfil y en los historiales individuales de llamadas entrantes y salientes realizadas con ese perfil. Sin embargo, si utiliza una KX-VC1000 que no se ha ampliado y, por tanto, no admite 4 Point Built-in MCU, no se visualizará la columna de la ID del perfil (Profile ID, PID).
- El resultado de la llamada de videoconferencia se visualiza en la columna "**Resultado**" de la forma siguiente:
  - : La llamada de videoconferencia se ha establecido.
  - : La llamada de videoconferencia no se ha establecido.
  - : La llamada de videoconferencia se ha realizado utilizando la multidifusión o un perfil.
- Para pasar a la pantalla Historial de llamadas entrantes, pulse **[G]**. Puede cambiar de la pantalla Historial de llamadas salientes a la pantalla Historial de llamadas entrantes pulsando **[G]**.
- En el historial de llamadas entrantes, si un interlocutor no está registrado en su lista de contactos, se visualizará la información de la dirección recibida del interlocutor.
- En el historial de llamadas salientes, si un interlocutor está registrado en su lista de contactos, se visualizará el nombre del contacto. Sin embargo, cuando llame introduciendo una dirección IP (o nombre del host), SIP URI (o nombre de usuario de SIP), extensión H.323, nombre H.323 o número de la sala de conferencias de la MCU@dirección IP / número de conexión (Página 58), aunque el interlocutor esté registrado en su lista de contactos, se visualizará la información introducida en lugar del nombre del contacto.

- Cuando se añade un nuevo contacto del historial de llamadas entrantes a la lista de contactos, el historial de llamadas entrantes se actualiza para visualizar la información del contacto de la lista de contactos.
  - Si selecciona un interlocutor que no está registrado en su lista de contactos y pulsa **[B]**, se visualizará la pantalla de registro de la lista de contactos y podrá registrar un contacto nuevo (Página 113). Además, es posible que no pueda registrar un SIP URI (o nombre de usuario de SIP), extensión H.323 o nombre H.323 del historial de llamadas entrantes en la lista de contactos por motivos de incumplimiento de los estándares pertinentes. En este caso, póngase en contacto con su administrador de red.
- 3 Seleccione el interlocutor al que desea llamar utilizando **[▲][▼]**.

### Nota

- Si pulsa **[ENTER]**, se visualizará la pantalla de detalles del historial de llamadas. (No se visualizará cuando el historial del perfil o el historial de llamadas de multidifusión (salientes) estén seleccionados).



- Si no se selecciona un sitio local (Página 120), se visualizarán los valores de los ajustes básicos para **"Nombre sitio local"**.
- **"Anch band"** visualiza el ancho de banda medido para los sitios conectados.
- En función del otro interlocutor, es posible que **"Tipo de dispositivo"** esté en blanco.
- Cuando utilice una KX-VC1000 que no se ha ampliado para el soporte 4 Point Built-in MCU, no se visualizará la **"ID de Perfil"**.



- 4 Pulse **[START]**.
  - Se visualizará la pantalla de marcación manual. (No se visualizará cuando el historial de multidifusión está seleccionado).

**Nota**

- Podrá modificar el número de sitios a los que se ha llamado o editar las direcciones de los otros interlocutores.
- 5 Pulse **[START]** para iniciar la llamada.
  - 6 Cuando desee finalizar la llamada, pulse **[END]**.
    - Se mostrará la pantalla principal.

## Contestar a una llamada de videoconferencia

En función de los ajustes, puede contestar a una solicitud para participar en una llamada de videoconferencia manualmente (respuesta manual), automáticamente (respuesta automática) o a la fuerza (respuesta forzada) (Página 130).

### Nota

- Asegúrese de que los dispositivos periféricos (por ejemplo, pantalla, cámara de vídeo principal) estén activados.
- En caso de sitios que funcionan como "sitios secundarios" en llamadas de videoconferencia entre múltiples interlocutores utilizando la MCU integrada del sitio principal, para cada sitio secundario, ajuste **"Más de una llamada entrante"** a **"Desact."** en **"Config.Llamada"**. Con este ajuste, las llamadas no pueden recibirse durante una llamada de videoconferencia.

### Si la Respuesta manual está ajustada

Al recibir una llamada de videoconferencia escuchará un timbre de llamada entrante y visualizará un cuadro de diálogo.



Si está registrado en la lista de contactos, se visualizará el sitio del llamante.

Si el llamante no está registrado, se visualizará la dirección IP, el número de conexión u otra información que se reciba del llamante.

### Nota

- Si el otro interlocutor utiliza el mismo nombre de dominio de SIP que usted, solo se visualizará el nombre de usuario de SIP, y no el SIP URI (nombre de usuario de SIP@nombre de dominio de SIP).
- Si el nombre del sitio / grupo, el nombre del host, SIP URI (o nombre de usuario de SIP), extensión H.323 o nombre H.323 es demasiado largo, se acortará y finalizará con "...".

## Funcionamiento

- 1 Pulse **[START]**.
  - La videoconferencia se iniciará.
  - También puede contestar a una llamada de videoconferencia pulsando **[ENTER]**.

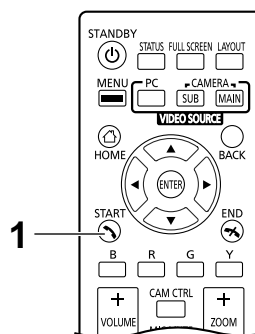

### Nota

- Si no responde a la llamada de videoconferencia en aproximadamente 60 segundos, la llamada finalizará automáticamente.
- Si recibe una llamada de videoconferencia mientras realiza una llamada de videoconferencia, se visualizará un cuadro de diálogo para confirmar si desea responder a una llamada de videoconferencia (solamente cuando **"Más de una llamada entrante"** está ajustado a **"Activ."** en **"Config.Llamada"**).  
 Utilice **[◀]** **[▶]** para seleccionar **"Sí"** o **"No"** y pulse **[ENTER]**.
  - Si selecciona **"Sí"**, puede responder a la llamada de videoconferencia.
  - Si selecciona **"No"**, puede dejar de recibir una llamada de videoconferencia y continuar realizando la llamada de videoconferencia.

## Si la Respuesta automática está ajustada

Al recibir una llamada de videoconferencia mientras se visualiza la pantalla principal, la llamada se contestará automáticamente después de escuchar un timbre, y se iniciará la transmisión. Al recibir una llamada de videoconferencia mientras se visualiza una pantalla distinta a la pantalla principal, se visualizará un cuadro de diálogo y continuará la llamada entrante.

## Respuesta forzada

Al recibir una llamada de videoconferencia, la llamada se contesta de forma automática independientemente de que haya llamadas en curso o la unidad esté inactiva, y se da inicio a la transmisión.

## Conectarse a una MCU

Si se conecta a una MCU, podrá mantener una llamada de videoconferencia con 25 o más interlocutores.

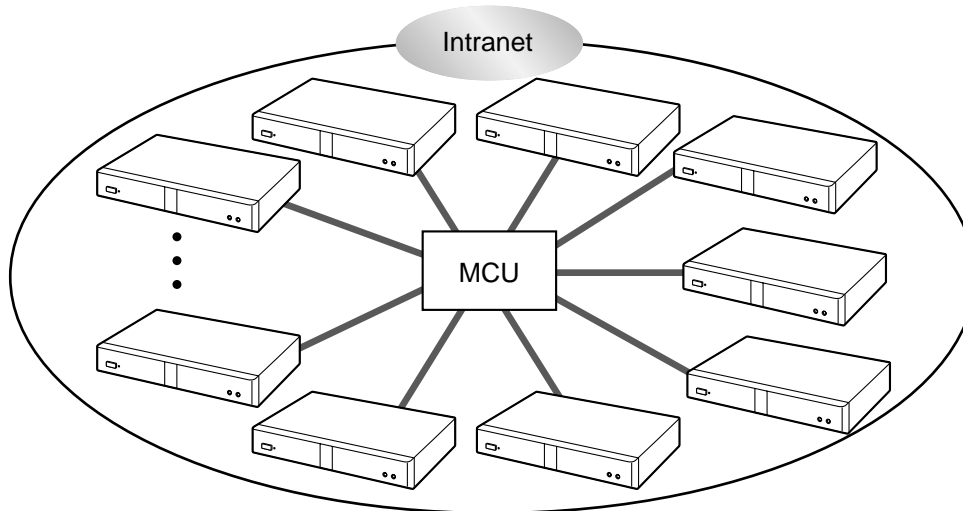

### Nota

- Las MCUs a las que desea conectarse deberán cumplir los siguientes criterios. Compruebe los ajustes de la MCU.
  - Compatibilidad con comunicación SIP o H.323
  - Compatibilidad con comunicación con perfil base H.264 y perfil alto H.264
  - Compatibilidad con comunicación con codecs de voz G.711, G.722, G.722.1 y G.722.1 Anexo C
- Para obtener más información acerca de los tipos de MCUs a los que puede conectarse, póngase en contacto con su distribuidor.
- No se garantizan las llamadas de videoconferencia a una MCU a través de un servidor SIP utilizando un SIP URI. Para realizar llamadas deberá especificar direcciones IP.
- Las especificaciones de conexión (por ejemplo, resolución) y las funciones disponibles (por ejemplo, compartir contenidos) varían según la MCU a la que se conecte. Para más información, póngase en contacto con su distribuidor.
- El procedimiento para conectarse a una MCU varía en función de la MCU. Para más información, póngase en contacto con su distribuidor.
- El audio enviado al otro interlocutor es monoaural.
- Al visualizar las imágenes de una cámara de vídeo secundaria, no podrá enviar una imagen fija desde la cámara de vídeo secundaria.
- Es posible que no admita comunicación cifrada. En ese caso, conéctese a una MCU a través de una intranet o mediante RPV. Para más información, póngase en contacto con su distribuidor.
- Para conectarse a una MCU, se aplica el valor más bajo de ancho de banda de entre los siguientes ajustes. Dependiendo de las condiciones de la red, deberá especificar un ajuste de ancho de banda adecuado.
  - **"Ancho banda máx."** (Página 130) en **"Config.Llamada"**
  - **"Ancho banda máx. / sitio (LAN 1)"/"Ancho banda máx. / sitio (LAN 2)"** (Página 130, Página 130) en **"Config.Llamada"**
  - **"Ancho banda máx."** registrado en la lista de contactos (Página 111)
  - **"Ancho banda / Sitio"** cuando se introduce el contacto directamente y se realiza una llamada (Página 59)

## Utilizar una MCU de forma remota utilizando señales de tono

Al conectarse a una MCU, puede enviar señales de tono pulsando botones (0–9, #, o ✕) en el control remoto. Con ello, podrá utilizar la MCU de forma remota (por ejemplo, podrá cambiar el diseño de pantalla).

### Nota

- Las funciones y operaciones que pueden realizarse de forma remota variarán en función de la MCU.
- Si la MCU a la que se conecta no es compatible con las señales de tono, se visualizará un mensaje de error.
- Si el otro interlocutor le envía señales de tono, es posible que el sonido se interrumpa o que se produzcan interferencias en el timbre.
- Puede hacer funcionar el dispositivo del otro interlocutor mediante señales de tono con la KX-VC2000, KX-VC1600, KX-VC1300, KX-VC1000 y HDVC-MPCS.

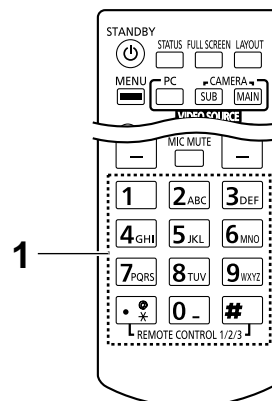

- 1 Introduzca una señal de tono (0–9, #, o ✕).
  - Se visualiza el campo de entrada (1).



### Nota

- El campo de entrada solo puede contener un máximo de 16 caracteres. Si introduce 17 caracteres, el primer carácter introducido no se visualizará en el campo de entrada pero todas las señales de tono se enviarán.
- El campo de entrada no se visualiza hasta que se introduce una señal de tono.
- Si no se introduce ninguna señal de tono antes de 3 segundos aproximadamente, el campo de entrada desaparece.
- Si introduce más señales de tono después de que el campo de entrada haya desaparecido, también se visualizarán las señales de tono que ha introducido previamente.

## Añadir interlocutores a una llamada de videoconferencia existente (excepto sitios secundarios)

Un sitio en una llamada de videoconferencia entre 2 interlocutores o el sitio principal puede utilizar las siguientes operaciones para añadir interlocutores a una llamada existente.

### Nota

- Cuando utilice una KX-VC1000 que no se ha ampliado para el soporte 4 Point Built-in MCU, no se visualizará la "Realizar llamadas" y no puede conectar otro interlocutor durante una videoconferencia.

1. Pulse **[MENU]**.
  - Se visualizará la pantalla del menú de comunicación.
2. Utilice **[▲][▼][◀][▶]** para seleccionar "Realizar llamadas" y pulse **[ENTER]**.
  - Se visualizará un cuadro de diálogo para seleccionar un método de marcación.



### Nota

- Para sitios que están en una llamada de videoconferencia que se hizo mediante métodos distintos a la llamada de perfil, no se visualizará el cuadro de diálogo y, en su lugar, se visualizará la pantalla de marcación manual.
  - Para sitios que están en una llamada de videoconferencia que se hizo mediante el método de perfil con la restricción de entrada ajustada en "Activ." en los ajustes de perfil, no se visualizará el cuadro de diálogo y se seleccionará el perfil utilizado para realizar la llamada.
3. Utilice **[▲][▼]** para seleccionar el método de marcación ("Perfil" o "Discado Manual").

### Si selecciona el perfil:

- Se visualizará la pantalla de selección del sitio.



1. Seleccione el sitio que desea añadir utilizando **[▲][▼]** y pulse **[ENTER]**.
  - "✓" se visualizará en el campo de selección.

### Si selecciona la marcación manual:

- Se visualizará la pantalla de marcación manual. (La pantalla corresponda a la KX-VC1600 usada con las funciones estándares).

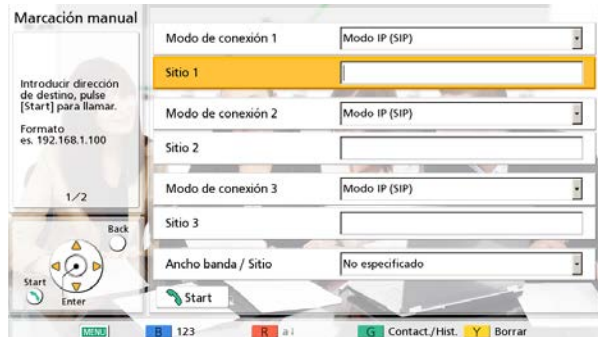

1. Programe la información del interlocutor que desea añadir mediante **[▲][▼]**.

#### **Nota**

- Puede consultar la lista de contactos o el historial de llamadas al introducir la información del otro interlocutor.
  - 1 Pulse **[G]**.
    - Se visualizará un cuadro de diálogo para seleccionar la lista de contactos o el historial de llamadas.
  - 2 Utilice **[▲][▼]** para seleccionar la lista de contactos o el historial de llamadas y, a continuación, pulse **[ENTER]**.
  - 3 Utilice **[▲][▼]** para seleccionar el contacto que desea consultar.
    - Para la lista de contactos, puede utilizar **[◀][▶]** o los botones numéricos del control remoto para seleccionar la pestaña visualizada (Página 55).
    - Para el historial de llamadas, pulse **[G]** para cambiar entre el historial de llamadas entrantes y el historial de llamadas salientes.
  - 4 Pulse **[ENTER]**.

4. Pulse **[START]**.

#### **Nota**

- Si su propio sitio se convierte en un sitio secundario, añada sitios adicionales a una llamada de videoconferencia siguiendo el procedimiento que se describe en "Añadir interlocutores a una llamada de videoconferencia existente (excepto sitios principales) (Página 72)".
- Si el interlocutor llamado se ha seleccionado de la lista de contactos, se visualiza el nombre del sitio para el otro interlocutor.
- Si el interlocutor llamado se ha seleccionado del historial de llamadas, al seleccionar un contacto por el nombre del sitio que aparece en el historial se visualizará el nombre del sitio para el otro interlocutor.
- Para un interlocutor que muestra el nombre del sitio, el nombre del sitio puede cambiarse si se introducen letras y números pulsando directamente **[Y]** para eliminar el nombre del sitio e introducirlo a continuación.
- Para obtener más información acerca del número de sitios a los que se puede conectar, consulte Página 59.

## Añadir interlocutores a una llamada de videoconferencia existente (excepto sitios principales)

Un sitio secundario en una conferencia con múltiples interlocutores o un sitio en una llamada de videoconferencia entre 2 interlocutores puede utilizar las siguientes operaciones para añadir interlocutores a una llamada existente.

### Nota

- **"Sitio"** deberá estar configurado en los ajustes de perfil del sitio principal (Página 116).
- Cuando el sitio principal reciba las ID de perfil desde sitios secundarios, el sitio principal llamará al **"Sitio"** correspondiente a la ID.
- Cuando existan llamadas de videoconferencia entre 2 interlocutores, el sitio que reciba la ID de perfil se convertirá en el sitio principal y realizará la llamada.
- Los sitios principales no realizan llamadas utilizando perfiles correspondientes a **"Sitio"**. (Los sitios registrados en **"Sitio"** solo se utilizan como listas de direcciones y no se utilizan otros ajustes de perfil).

### 1. Pulse **[#] [1] [X] [X]** (XX: de 01 a 20)

- El sitio principal llama al sitio registrado en **"Sitio"** según la ID de perfil (XX: del 01 al 20).

Diagrama

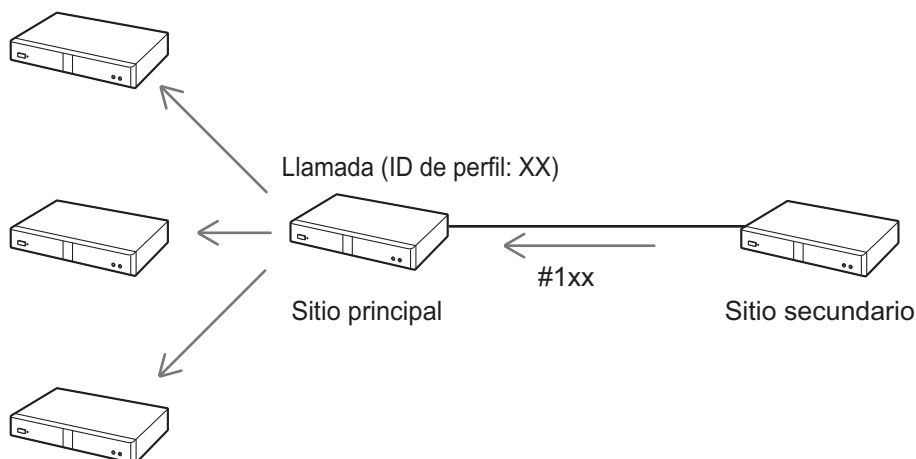

### Nota

- Cuando **"DTMF marcación / desconectar"** en **"Ajustes MCU"** está ajustado a **"Desact."** para los sitios principales, no se pueden añadir otros interlocutores (Página 136).
- Puede ajustar distintas ID de perfil repitiendo el paso 1 varias veces.
- Distintos sitios secundarios pueden ajustar sus correspondientes ID de perfil a un sitio principal en el paso 1.
- En los casos siguientes, no se pueden añadir sitios desde sitios secundarios.
  - Llamadas realizadas desde perfiles
  - Llamadas iniciadas por los ajustes de perfil según los ajustes del modo de espera
  - Cuando se comparte contenido con una transmisión dual
  - Cuando el sitio principal comparte contenido con una transmisión sencilla
  - Cuando visualice la pantalla de información de la unidad o la pantalla de estado de conexión
- Para obtener más información acerca del número de sitios a los que se puede conectar, consulte Página 59.



# Desconectar interlocutores durante una llamada de videoconferencia

Puede desconectar interlocutores durante una llamada de videoconferencia.

## Desconectar una conferencia a 2

1. Pulse **[END]**.
  - Se desconectará la llamada de videoconferencia.

## Desconectar una conferencia con múltiples interlocutores (solamente sitio principal)

1. Pulse **[END]**.
  - Se visualizará un cuadro de diálogo para seleccionar el interlocutor que desee desconectar. (La pantalla corresponde a la KX-VC1600 usada con funciones estándares).

### Nota

- En el paso 1, si pulsa **[MENU]**, utilizando **[▲][▼][◀][▶]** para seleccionar "**Desconectar**" y, a continuación, pulsa **[ENTER]**, se visualizará igualmente el cuadro de diálogo.



2. Seleccione el interlocutor que desea desconectar utilizando **[▲][▼][◀][▶]** y pulse **[ENTER]**.
  - Se desconectará el interlocutor seleccionado.

## Desconectar una conferencia con múltiples interlocutores (solamente sitio secundario)

### Para desconectar el sitio local

1. Pulse **[END]**.
  - La llamada de videoconferencia solo se desconecta en el sitio secundario utilizado.

### Para desconectar sitios distintos al sitio local

1. Pulse **[#] [1] [9] [9]**.
  - Las llamadas del sitio secundario utilizado y del sitio principal siguen activas, pero se desconectan todos los demás sitios.

### Nota

- Cuando "**DTMF marcación / desconectar**" en "**Ajustes MCU**" está ajustado en "**Desact.**" en los sitios principales, no se pueden desconectar sitios distintos al sitio local (Página 136).

## Cambiar el método para compartir contenido durante la comunicación

El método de envío de contenido durante la comunicación puede cambiarse.

### Nota

- El método de envío de contenido no puede cambiarse mientras se envía contenido.

1. Pulse **[MENU]**.
  - Se visualizará la pantalla del menú de comunicación.
2. Utilice **[▲][▼][◀][▶]** para seleccionar "**Envío contenido**" y pulse **[ENTER]**.
  - Se visualizará un cuadro de diálogo para seleccionar el método de envío de contenido.



3. Utilice **[▲][▼]** para seleccionar un método de envío de contenido y pulse **[ENTER]**.
  - "**Auto**" (por defecto): Cambia automáticamente entre transmisión dual y transmisión sencilla.
  - "**Un flujo**": Establecido para transmisión sencilla.

# Cambiar el diseño de la pantalla durante una llamada de videoconferencia

Puede cambiar el diseño de la pantalla durante una llamada de videoconferencia.

## Nota

- Los patrones de la pantalla difieren según el número de pantallas, el número de interlocutores, si se comparte o no contenido, si se trata de un sitio principal o un sitio secundario, y si la comunicación es una transmisión sencilla o una transmisión dual.
- El diseño de pantalla por defecto durante una llamada de videoconferencia puede cambiarse con los ajustes de "**Diseño de la Pantalla por Defecto**" de "**Salida de Video**" (Página 164).

### 1 Pulse [LAYOUT].

- La pantalla alternará entre los diseños disponibles cada vez que pulse [LAYOUT].
  - **Diseño 1:** La imagen del otro interlocutor se visualiza en toda la pantalla.
  - **Diseño 2:** La imagen del otro interlocutor se visualiza en toda la pantalla y su propia imagen se visualiza en la pantalla secundaria situada en la parte superior derecha (PwithP).
  - **Diseño 3:** La imagen del otro interlocutor y su propia imagen se visualizan (SideBySide).
  - **Diseño 4:** Su imagen se visualiza en toda la pantalla.

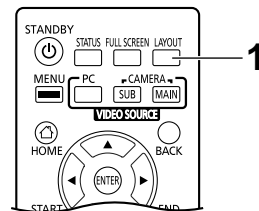

Ejemplo: 1 pantalla, videoconferencia entre 2 interlocutores, sin compartir contenido, sitio principal, comunicación de transmisión sencilla

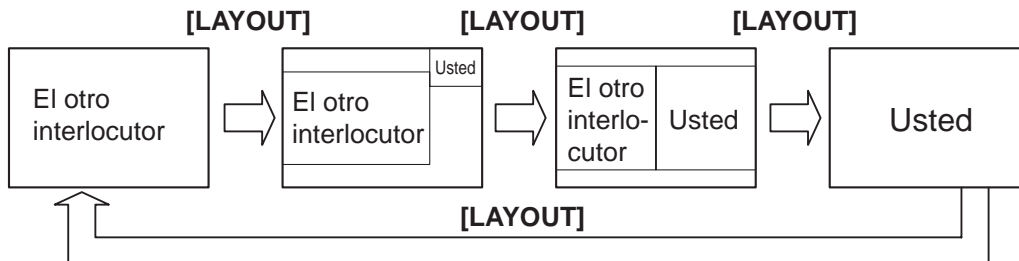

# Cambiar el diseño de visualización de pantalla del otro interlocutor

Durante una llamada de videoconferencia, puede cambiar el diseño de visualización de pantalla del otro interlocutor. Los números en las configuraciones de diseño indican la prioridad de visualización de imagen de cada sitio. (En adelante, la pantalla con prioridad 1 se describirá como la "pantalla principal".)

**Nota**

- Cuando utilice una KX-VC1000 que no se ha ampliado para el soporte 4 Point Built-in MCU, no se visualizará la "Modo pantalla" en el menú de comunicación.

## Operaciones del sitio principal

1. Pulse **[MENU]**.
  - Se visualizará la pantalla del menú de comunicación.
2. Utilice **[▲][▼][◀][▶]** para seleccionar "Modo pantalla" y pulse **[ENTER]**.
  - Se visualizará el cuadro de diálogo de ajustes de diseño.

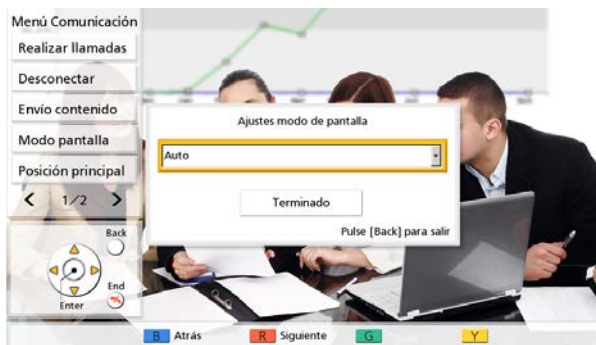

3. Pulse **[ENTER]**, utilice **[▲][▼]** para seleccionar un diseño y, a continuación, pulse **[ENTER]**.
  - "Auto": Cambia automáticamente el diseño según el número de interlocutores que participan en una llamada de videoconferencia y según el modo MCU (Página 81, Página 115, Página 133).
  - "CP1" a "CP28": Cambia al diseño seleccionado.
4. Utilice **[▲][▼]** para seleccionar "Terminado" y pulse **[ENTER]**.

### Diseño según el número de sitios cuando se selecciona "Auto" (en modo de discusión)

Número de sitios	Número de diseño
2	CP1
3-4	CP4
5-6	CP6
7-8	CP8
9	CP9
10	CP10
11-13	CP13
14-15	CP15

Número de sitios	Número de diseño
16	CP16
17-20	CP20
21	CP21
22-24	CP24

**Diseño según el número de sitios cuando se selecciona "Auto" (en modo de presentación)**

Número de sitios	Número de diseño
2	CP1
3	CP2
4-5	CP4
6-7	CP6
8-9	CP8
10	CP9
11	CP10
12-14	CP13
15-16	CP15
17	CP16
18-21	CP20
22	CP21
23-24	CP24

**Patrones de diseño que pueden seleccionarse durante una llamada de videoconferencia**

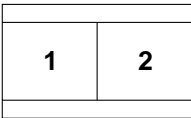
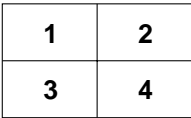
Número de diseño	Configuración de diseño
CP1	
CP2	
CP4	

Número de diseño	Configuración de diseño																																			
CP6	<table border="1"> <tr> <td colspan="2">1</td> <td>2</td> </tr> <tr> <td colspan="2"></td> <td>3</td> </tr> <tr> <td>4</td> <td>5</td> <td>6</td> </tr> </table>	1		2			3	4	5	6																										
1		2																																		
		3																																		
4	5	6																																		
CP8	<table border="1"> <tr> <td colspan="3">1</td> <td>2</td> </tr> <tr> <td colspan="3"></td> <td>3</td> </tr> <tr> <td colspan="3"></td> <td>4</td> </tr> <tr> <td>5</td> <td>6</td> <td>7</td> <td>8</td> </tr> </table>	1			2				3				4	5	6	7	8																			
1			2																																	
			3																																	
			4																																	
5	6	7	8																																	
CP9	<table border="1"> <tr> <td>1</td> <td>2</td> <td>3</td> </tr> <tr> <td>4</td> <td>5</td> <td>6</td> </tr> <tr> <td>7</td> <td>8</td> <td>9</td> </tr> </table>	1	2	3	4	5	6	7	8	9																										
1	2	3																																		
4	5	6																																		
7	8	9																																		
CP10	<table border="1"> <tr> <td colspan="2">1</td> <td colspan="2">2</td> </tr> <tr> <td>3</td> <td>4</td> <td>5</td> <td>6</td> </tr> <tr> <td>7</td> <td>8</td> <td>9</td> <td>10</td> </tr> </table>	1		2		3	4	5	6	7	8	9	10																							
1		2																																		
3	4	5	6																																	
7	8	9	10																																	
CP13	<table border="1"> <tr> <td colspan="2">1</td> <td>2</td> <td>3</td> </tr> <tr> <td colspan="2"></td> <td>4</td> <td>5</td> </tr> <tr> <td>6</td> <td>7</td> <td>8</td> <td>9</td> </tr> <tr> <td>10</td> <td>11</td> <td>12</td> <td>13</td> </tr> </table>	1		2	3			4	5	6	7	8	9	10	11	12	13																			
1		2	3																																	
		4	5																																	
6	7	8	9																																	
10	11	12	13																																	
CP15	<table border="1"> <tr> <td colspan="3">1</td> <td colspan="3">2</td> </tr> <tr> <td colspan="3"></td> <td colspan="3">3</td> </tr> <tr> <td>4</td> <td>5</td> <td>6</td> <td>7</td> <td>8</td> <td>9</td> </tr> <tr> <td>10</td> <td>11</td> <td>12</td> <td>13</td> <td>14</td> <td>15</td> </tr> </table>	1			2						3			4	5	6	7	8	9	10	11	12	13	14	15											
1			2																																	
			3																																	
4	5	6	7	8	9																															
10	11	12	13	14	15																															
CP16	<table border="1"> <tr> <td>1</td> <td>2</td> <td>3</td> <td>4</td> </tr> <tr> <td>5</td> <td>6</td> <td>7</td> <td>8</td> </tr> <tr> <td>9</td> <td>10</td> <td>11</td> <td>12</td> </tr> <tr> <td>13</td> <td>14</td> <td>15</td> <td>16</td> </tr> </table>	1	2	3	4	5	6	7	8	9	10	11	12	13	14	15	16																			
1	2	3	4																																	
5	6	7	8																																	
9	10	11	12																																	
13	14	15	16																																	
CP20	<table border="1"> <tr> <td colspan="4">1</td> <td colspan="4">2</td> </tr> <tr> <td>3</td> <td>4</td> <td>5</td> <td>6</td> <td>7</td> <td>8</td> <td>9</td> <td>10</td> </tr> <tr> <td>11</td> <td>12</td> <td>13</td> <td>14</td> <td>15</td> <td>16</td> <td>17</td> <td>18</td> </tr> <tr> <td>19</td> <td>20</td> <td>21</td> <td>22</td> <td>23</td> <td>24</td> <td>25</td> <td>26</td> </tr> </table>	1				2				3	4	5	6	7	8	9	10	11	12	13	14	15	16	17	18	19	20	21	22	23	24	25	26			
1				2																																
3	4	5	6	7	8	9	10																													
11	12	13	14	15	16	17	18																													
19	20	21	22	23	24	25	26																													
CP21	<table border="1"> <tr> <td colspan="3">1</td> <td>2</td> <td>3</td> </tr> <tr> <td colspan="3"></td> <td>4</td> <td>5</td> </tr> <tr> <td colspan="3"></td> <td>6</td> <td>7</td> </tr> <tr> <td colspan="3"></td> <td>8</td> <td>9</td> </tr> <tr> <td>10</td> <td>11</td> <td>12</td> <td>13</td> <td>14</td> </tr> <tr> <td>15</td> <td>16</td> <td>17</td> <td>18</td> <td>19</td> </tr> <tr> <td>20</td> <td>21</td> <td>22</td> <td>23</td> <td>24</td> </tr> </table>	1			2	3				4	5				6	7				8	9	10	11	12	13	14	15	16	17	18	19	20	21	22	23	24
1			2	3																																
			4	5																																
			6	7																																
			8	9																																
10	11	12	13	14																																
15	16	17	18	19																																
20	21	22	23	24																																

Número de diseño	Configuración de diseño																																			
CP24	<table border="1"> <tr> <td>1</td> <td>2</td> <td>5</td> <td>6</td> </tr> <tr> <td></td> <td></td> <td>7</td> <td>8</td> </tr> <tr> <td>3</td> <td>4</td> <td>9</td> <td>10</td> </tr> <tr> <td></td> <td></td> <td>11</td> <td>12</td> </tr> <tr> <td>13</td> <td>14</td> <td>15</td> <td>16</td> </tr> <tr> <td>17</td> <td>18</td> <td>19</td> <td>20</td> </tr> <tr> <td>21</td> <td>22</td> <td>23</td> <td>24</td> </tr> </table>	1	2	5	6			7	8	3	4	9	10			11	12	13	14	15	16	17	18	19	20	21	22	23	24							
1	2	5	6																																	
		7	8																																	
3	4	9	10																																	
		11	12																																	
13	14	15	16																																	
17	18	19	20																																	
21	22	23	24																																	
CP25	<table border="1"> <tr> <td>1</td> <td>2</td> <td>3</td> <td>4</td> <td>5</td> </tr> <tr> <td>6</td> <td>7</td> <td>8</td> <td>9</td> <td>10</td> </tr> <tr> <td>11</td> <td>12</td> <td>13</td> <td>14</td> <td>15</td> </tr> <tr> <td>16</td> <td>17</td> <td>18</td> <td>19</td> <td>20</td> </tr> <tr> <td>21</td> <td>22</td> <td>23</td> <td>24</td> <td>25</td> </tr> </table>	1	2	3	4	5	6	7	8	9	10	11	12	13	14	15	16	17	18	19	20	21	22	23	24	25										
1	2	3	4	5																																
6	7	8	9	10																																
11	12	13	14	15																																
16	17	18	19	20																																
21	22	23	24	25																																
CP28	<table border="1"> <tr> <td></td> <td></td> <td>2</td> <td>3</td> <td>4</td> </tr> <tr> <td></td> <td></td> <td>5</td> <td>6</td> <td>7</td> </tr> <tr> <td></td> <td>1</td> <td>8</td> <td>9</td> <td>10</td> </tr> <tr> <td>11</td> <td>12</td> <td>13</td> <td>14</td> <td>15</td> </tr> <tr> <td>16</td> <td>17</td> <td>18</td> <td>19</td> <td>20</td> </tr> <tr> <td>21</td> <td>22</td> <td>23</td> <td>24</td> <td>25</td> </tr> <tr> <td>26</td> <td>27</td> <td>28</td> <td>29</td> <td>30</td> </tr> </table>			2	3	4			5	6	7		1	8	9	10	11	12	13	14	15	16	17	18	19	20	21	22	23	24	25	26	27	28	29	30
		2	3	4																																
		5	6	7																																
	1	8	9	10																																
11	12	13	14	15																																
16	17	18	19	20																																
21	22	23	24	25																																
26	27	28	29	30																																

## Operación de sitios secundarios

Durante una llamada de videoconferencia, puede utilizar operaciones de control remoto para cambiar el diseño de visualización de pantalla desde un sitio secundario.

### Operación de control remoto y diseño para sitios secundarios

Teclado numérico	Número de diseño
*21	CP1
*22	CP2
*24	CP4
*26	CP6
*28	CP8
*29	CP9
*20	CP10
*30	CP10
*33	CP13
*35	CP15
*36	CP16
*40	CP20
*41	CP21
*44	CP24
*45	CP25
*48	CP28

### Nota

- Usando \*#4 o \*#6, puede cambiar a números de diseño superiores o inferiores. \*#4 cambia a un diseño inferior y \*#6 cambia a un diseño superior.
- Si **"DTMF cambio de diseño"** en **"Ajustes MCU"** está ajustado a **"Desact."**, no se pueden realizar operaciones desde un sitio secundario (Página 136).
- Cuando se cambia el diseño desde un sitio secundario, también cambian los diseños de todos los sitios.
- Cuando el diseño del sitio principal cambia automáticamente (cuando **"Diseño de la Pantalla"** de **"Ajustes MCU"** está ajustado a **"Auto"** [Página 133], o cuando **"Modo pantalla"** está ajustado a **"Auto"** en la pantalla del menú de configuración [Página 76]), no se pueden realizar operaciones desde un sitio secundario.



## Cambiar el modo MCU (solamente sitio principal)

Durante una llamada de videoconferencia, puede cambiar el modo MCU.

### Nota

- Cuando utilice una KX-VC1000 que no se ha ampliado para el soporte 4 Point Built-in MCU, no se visualizará la **"Modo MCU"** en el menú de comunicación.

### 1. Pulse **[MENU]**.

- Se visualizará la pantalla del menú de comunicación.

### 2. Utilice **[▲][▼][◀][▶]** para seleccionar **"Modo MCU"** y pulse **[ENTER]**.

- Se visualizará el cuadro de diálogo de ajustes del modo MCU.

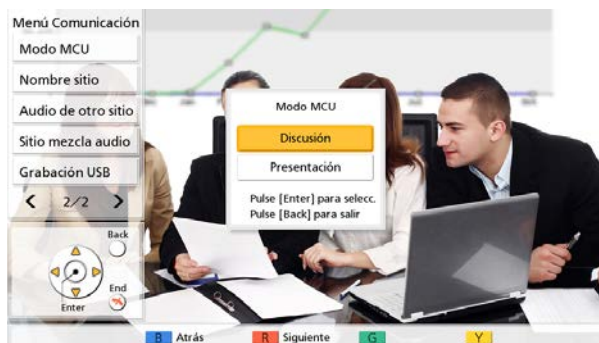

### 3. Utilice **[▲][▼]** para seleccionar el modo MCU.

- **"Discusión"**: En los sitios principales y en los secundarios se visualiza la misma imagen. Este modo es apropiado para conferencias en las que prima el debate.
- **"Presentación"**: En el sitio principal se visualiza una composición con imágenes de los sitios secundarios y en los sitios secundarios solo se visualiza la imagen del sitio principal. Este modo es adecuado para conferencias en las que prima la lectura.

### Nota

- Cuando **"Botón "Y" durante MCU"** en **"Ajustes GUI"** está ajustado en **"Discusión / Presentación"**, puede cambiar el modo MCU pulsando **[Y]** (Página 169).

## Cambiar el ajuste de la pantalla principal (solamente sitio principal)

Los ajustes del sitio visualizado como el sitio principal durante una llamada pueden cambiarse.

### Nota

- Cuando utilice una KX-VC1000 que no se ha ampliado para el soporte 4 Point Built-in MCU, no se visualizará la **"Posición principal"** en el menú de comunicación.
1. Pulse **[MENU]**.
    - Se visualizará la pantalla del menú de comunicación.
  2. Utilice **[▲][▼][◀][▶]** para seleccionar **"Posición principal"** y pulse **[ENTER]**.
    - Se visualizará el cuadro de diálogo de ajustes de la pantalla principal correspondiente al modo MCU (Página 81, Página 115, Página 133).

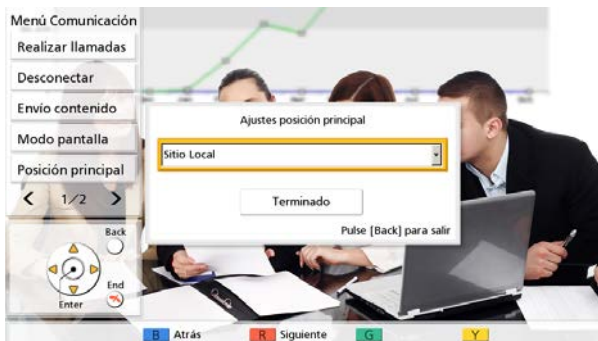

3. Pulse **[ENTER]** y utilice **[▲][▼]** para seleccionar un método de cambio y, a continuación, pulse **[ENTER]**.

Cuando se utiliza el modo de discusión

  - **"Sitio Local"**: Visualiza su propio sitio.
  - **"Detección de Voz 1"**: El interlocutor (llamante) con el volumen más alto durante una llamada se ajustará automáticamente como la pantalla principal.
  - **"Detección de Voz 2 (Sitio Local)"**: La imagen de su propio sitio se fijará como pantalla principal y el interlocutor (llamante) con el volumen más alto durante una llamada se ajustará como prioridad de pantalla 2.
  - **"Detección de Voz 2 (Sitio 1)"** a **"Detección de Voz 2 (Sitio 23)"**: El sitio seleccionado se visualiza como la pantalla principal y el sitio con el volumen más alto en ese momento se visualiza como prioridad de pantalla 2.
  - **"Sitio 1"** a **"Sitio 23"**: Visualiza el sitio seleccionado como la pantalla principal.
  - **"Posición establecida"**: Visualiza la imagen de cada sitio en la posición especificada.

Cuando se utiliza el modo de presentación

  - **"Sitio 1"** a **"Sitio 23"**: Visualiza el sitio seleccionado como la pantalla principal.
  - **"Posición establecida"**: Visualiza la imagen de cada sitio secundario en la posición especificada.

### Nota

- Solo es posible seleccionar **"Posición establecida"** cuando registra un perfil (en una llamada de videoconferencia, puede seleccionar cualquier elemento excepto **"Posición establecida"**; volver a seleccionar **"Posición establecida"** no es posible). Para obtener información sobre la posición de visualización cuando selecciona **"Posición establecida"**, consulte la sección sobre registro de perfiles (Página 115, Página 115).
- En las siguientes situaciones, el ajuste actual se visualiza como **"Detección de Voz 2 (-)"**. También puede seleccionar el método de cambio.

- Cuando un sitio se desconecta después de que usted ajustara **"Detección de Voz 2 (Sitio 1)"** en **"Detección de Voz 2 (Sitio 23)"**.
- Cuando **"Posición Principal (Discusión)"** está ajustado en **"Detección de Voz 2 (Sitio 1)"** a **"Detección de Voz 2 (Sitio 30)"** en el registro del sitio y el sitio seleccionado no está conectado (Página 115).

4. Utilice [▲][▼] para seleccionar **"Terminado"** y pulse [ENTER].

**Nota**

- Cuando se comparte contenido a través de una comunicación de transmisión sencilla, el contenido se visualiza automáticamente como la pantalla principal.

## Cambiar la pantalla de nombres de sitios (solamente sitio principal)

El ajuste relativo a la visualización o no de los nombres de sitios durante una llamada de videoconferencia puede cambiarse.

### Nota

- Cuando utilice una KX-VC1000 que no se ha ampliado para el soporte 4 Point Built-in MCU, no se visualizará la "**Nombre sitio**" en el menú de comunicación.

1. Pulse **[MENU]**.
  - Se visualizará la pantalla del menú de comunicación.
2. Utilice **[▲][▼][◀][▶]** para seleccionar "**Nombre sitio**" y pulse **[ENTER]**.
  - Se visualizará el cuadro de diálogo de los ajustes de la pantalla de nombres de sitios.

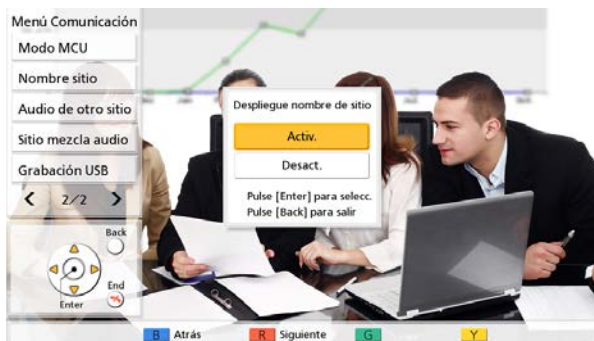

3. Utilice **[▲][▼]** para seleccionar si visualizar o no el nombre de un sitio ("**Activ.**", "**Desact.**") y pulse **[ENTER]**.

## Cambiar los ajustes de audio para otros interlocutores (solamente sitio principal)

Durante una llamada de videoconferencia, puede cambiar el modo utilizado para mezclar el audio de su propio sitio y del sitio del otro interlocutor.

### Nota

- Cuando utilice una KX-VC1000 que no se ha ampliado para el soporte 4 Point Built-in MCU, no se visualizará la **"Audio de otro sitio"** en el menú de comunicación.

1. Pulse **[MENU]**.
  - Se visualizará la pantalla del menú de comunicación.
2. Utilice **[▲][▼][◀][▶]** para seleccionar **"Audio de otro sitio"** y pulse **[ENTER]**.
  - Se visualizará el cuadro de diálogo de los ajustes de audio de los otros interlocutores.

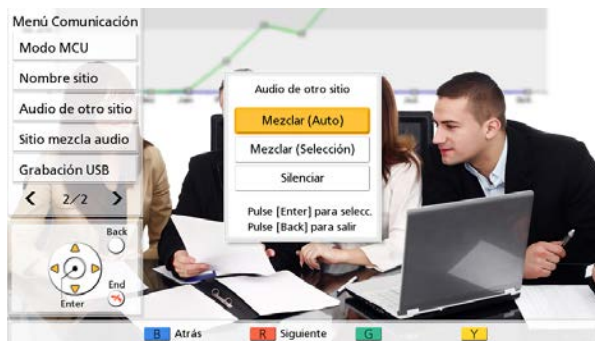

3. Utilice **[▲][▼]** para seleccionar **"Mezclar (Auto)"**, **"Mezclar (Selección)"** o **"Silenciar"** y pulse **[ENTER]**.
  - **"Mezclar (Auto)"** (por defecto): Se mezcla automáticamente el audio de los 4 sitios con el volumen más alto.
  - **"Mezclar (Selección)"**: Se mezcla el audio de los sitios seleccionados (hasta 4).
  - **"Silenciar"**: Se enmudece el audio del otro interlocutor. Solamente se emite el audio del sitio principal.

## Cambiar los ajustes de los sitios para mezcla de audio (solamente sitio principal)

Cuando "Audio de otro sitio" está ajustado en "Mezclar (Selección)", puede cambiar los ajustes de audio de los sitios cuyos audios se van a mezclar. (Página 85, Página 114)

### Nota

- Cuando utilice una KX-VC1000 que no se ha ampliado para el soporte 4 Point Built-in MCU, no se visualizará la "Sitio mezcla audio" en el menú de comunicación.
1. Pulse **[MENU]**.
    - Se visualizará la pantalla del menú de comunicación.
  2. Utilice **[▲][▼][◀][▶]** para seleccionar "Sitio mezcla audio" y pulse **[ENTER]**.
    - Se visualizará el cuadro de diálogo de ajustes de sitios para mezcla de audio.

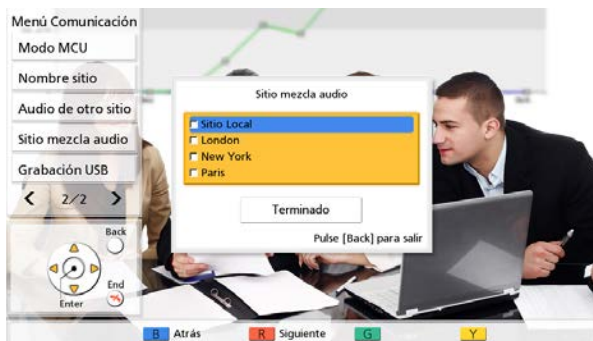

3. Utilice **[▲][▼]** para seleccionar los sitios cuyos audios se van a mezclar y pulse **[ENTER]**.
  - Pulse **[ENTER]** para seleccionar/deseleccionar los sitios deseados. Puede seleccionar hasta 4 sitios.
4. Utilice **[▲][▼]** para seleccionar "Terminado" y pulse **[ENTER]**.

### Nota

- Este ajuste solo está disponible cuando "Audio de otro sitio" en el menú de comunicación (Página 85) o "Audio de otro sitio" en la configuración del perfil (Página 114) está ajustado en "Mezclar (Selección)".

## Iniciar y detener una grabación

Durante una llamada de videoconferencia, puede iniciar una grabación y detenerla. El vídeo y el audio grabados se guardan en el dispositivo de memoria USB conectado a la parte posterior de la unidad.

### Nota

- Para obtener más información sobre las funciones de grabación, consulte "Utilizar las funciones de grabación USB (Página 203)".
  - También puede iniciar y detener grabaciones mientras la unidad está inactiva (Página 142).
1. Pulse **[MENU]**.
    - Se visualizará la pantalla del menú de comunicación.
  2. Utilice **[▲][▼][◀][▶]** para seleccionar "Grabación USB" y pulse **[ENTER]**.
    - Se visualizará un cuadro de diálogo para iniciar o detener una grabación.
  3. Utilice **[◀][▶]** para seleccionar "Sí" o "No" y pulse **[ENTER]**.  
Cuando no esté grabando

- Seleccionar **"Sí"** iniciará una grabación.
  - Seleccionar **"No"** no iniciará ninguna grabación.
- Cuando esté grabando
- Seleccionar **"Sí"** detendrá la grabación.
  - Seleccionar **"No"** no detendrá la grabación.

**Nota**

Si en **"Ajustes GUI"**, ajusta **"Grabación USB"** en **"Botón "G" durante llamada"**, podrá iniciar y detener grabaciones durante una llamada utilizando **[G]** (Página 169).

## Visualizar cómo conectar el PC

Visualiza cómo conectar el PC cuando se utiliza la Modalidad de web híbrida.

1. Pulse **[MENU]**.
  - Se visualizará la pantalla del menú de comunicación.
2. Utilice **[▲][▼][◀][▶]** para seleccionar **"Cómo conectar PC"** y pulse **[ENTER]**.
  - Visualiza el método de conexión de la unidad de comunicación visual HD y el ordenador cuando se utiliza la Modalidad de web híbrida.
3. Pulse **[ENTER]**.
  - Se volverá a la pantalla del menú de comunicación.

**Nota**

- Se visualiza **"Cómo conectar PC"** cuando **"Modalidad de web híbrida"** está ajustada a **"Activ. (Permanente)"** o **"Activ. (Temporal)"** (Página 145).

## Comprobación del historial de llamadas

Es posible comprobar el historial de las conexiones establecidas con otros sitios desde el inicio de la llamada.

1. Pulse **[B]** durante una llamada de videoconferencia.
  - Se visualizará la pantalla Historial de llamadas.



2. Pulse **[BACK]**.
  - La pantalla volverá a la pantalla de la llamada de videoconferencia.

### **Nota**

- Puede utilizar **[▲]****[▼]** para desplazarse por la pantalla del historial de llamadas y visualizar la entrada anterior o siguiente del historial.
- Si no realiza ninguna operación durante aproximadamente 10 segundos después de que se haya visualizado la pantalla del historial de llamadas, la pantalla volverá a la pantalla de la llamada de videoconferencia.
- El historial de llamadas de los sitios a los que se ha conectado el otro interlocutor de la llamada de videoconferencia no se visualiza.



## Ajustar el volumen

Durante una llamada de videoconferencia puede ajustar el volumen.

- 1 Pulse **[VOLUME (+ / -)]**.
  - La barra del nivel de volumen se visualiza en la parte inferior de la pantalla.
- 2 Ajuste el volumen utilizando **[VOLUME (+ / -)]**.
  - Pulse **[+]** para subir el volumen de la voz del otro interlocutor.
  - Pulse **[-]** para bajar el volumen de la voz del otro interlocutor.

Transcurridos unos 3 segundos, la barra del nivel de volumen desaparece.

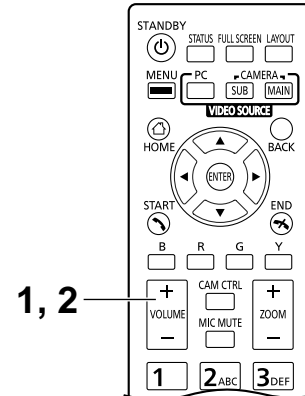

### Nota

- Puede definir el nivel de volumen de una llamada de videoconferencia antes de iniciar la llamada (Página 138).
- Tras finalizar la llamada de videoconferencia, el nivel de volumen vuelve al nivel ajustado antes de iniciar la llamada.
- No es posible ajustar el volumen de la pantalla.

## Enmudecer el micrófono

Durante una llamada de videoconferencia, puede enmudecer el micrófono de modo que el otro interlocutor no pueda escuchar su voz. Usted podrá escuchar la voz del otro interlocutor, pero el otro interlocutor no podrá escucharlo.

### Nota

- Puede ajustar el (los) micrófono(s) para que se enmudezcan al inicio de una llamada de videoconferencia independientemente de quién haya iniciado la llamada (Página 131).

## Enmudecer el micrófono (utilizando el control remoto)

- 1 Pulse **[MIC MUTE]**.
  - Aparecerá un icono en el área de visualización de estado de la pantalla (Página 42) y el indicador del LED del micrófono de superficie se iluminará en rojo. Compruebe que el color del LED cambia.
  - Vuelva a pulsar **[MIC MUTE]** para desenmudecer el micrófono. El indicador del LED del micrófono de superficie se iluminará en verde. Compruebe que el color del LED cambia.

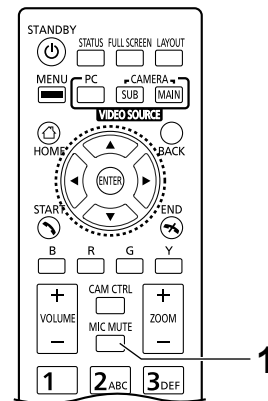

## Enmudecer el micrófono (utilizando el micrófono de superficie)

- 1 Pulse el botón MIC Mute.
  - Aparecerá un icono en el área de visualización de estado de la pantalla (Página 42) y el indicador del LED del micrófono de superficie se iluminará en rojo. Compruebe que el color del LED cambia.
  - Vuelva a pulsar el botón MIC Mute para des-enmudecer el micrófono. El indicador del LED del micrófono de superficie se iluminará en verde. Compruebe que el color del LED cambia.

### **Nota**

- Si ha conectado varios micrófonos de superficie digitales, al pulsar el botón Enmudecer micrófono de un micrófono de superficie digital se enmudecerán todos los micrófonos de superficie digitales.
- Si utiliza micrófonos de superficie digitales y un micrófono de superficie analógico a la vez, al pulsar el botón MIC Mute en un micrófono de superficie se enmudecerán todos los micrófonos de superficie.
- Si se conectan unos auriculares, el botón Enmudecer micrófono de un micrófono de superficie no funcionará.

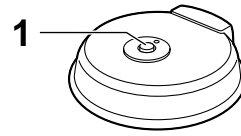

Micrófono de superficie digital

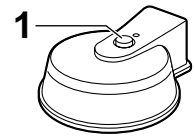

Micrófono de superficie analógico

## Reducir el ruido del micrófono

Puede reducir la cantidad de ruido ambiental que capturarán los micrófonos (ruido de los papeles, etc.) durante una llamada de videoconferencia. Cuando la reducción de ruido esté activada, es posible que también se reduzca el nivel de volumen de las voces.

1 Pulse **[Y]**.

- Se visualiza **"Modo susurro [ON]"** y se activa la reducción de ruido.

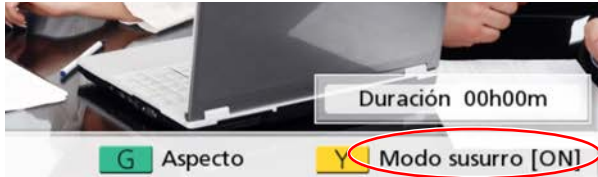

- Vuelva a pulsar **[Y]** para visualizar **"Modo susurro [OFF]"**, y desactivar la reducción de ruido.

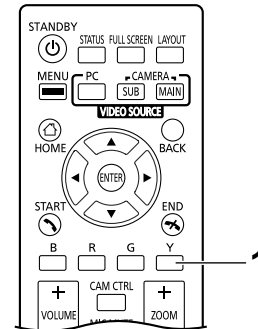
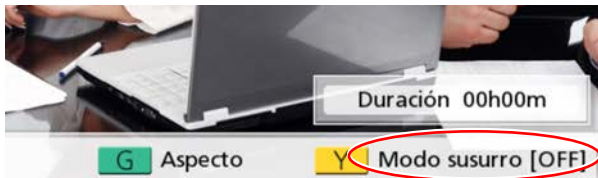

**Nota**

- La reducción de ruido está disponible solo cuando están conectados micrófonos de superficie digitales.
- Puede definir si activa la reducción de ruido para una llamada de videoconferencia antes de iniciar la llamada (Página 132).
- Tras finalizar la llamada de videoconferencia, el ajuste de reducción de ruido vuelve al valor ajustado antes de iniciar la llamada.
- Cuando **"Botón "Y" durante MCU"**, en **"Ajustes GUI"**, está ajustado en **"Discusión / Presentación"**, puede cambiar el modo MCU pulsando el botón **[Y]** durante las llamadas en las que se use la MCU (excepto con KX-VC1000) (Página 169).
- Esta función está desactivada para la KX-VC1000 y la reducción de ruido no se visualizará en el botón **[Y]** en el área de accesos directos. Si la unidad se ha ampliado para obtener compatibilidad con 4 Point Built-in MCU, la opción de cambiar el modo MCU se asigna al botón **[Y]** durante videoconferencias en las que se use la MCU.

## Visualizar la imagen de la pantalla del ordenador y cámara de vídeo secundaria

Cuando un ordenador o una cámara de vídeo secundaria se conecta a la unidad, puede visualizar la pantalla del ordenador o la imagen de la cámara de vídeo secundaria en su pantalla y en la de otros interlocutores. Esto es una ventaja a la hora de explicar algo en la pantalla de un ordenador o en la imagen de una cámara de vídeo secundaria mientras se les muestra a los demás, por ejemplo.

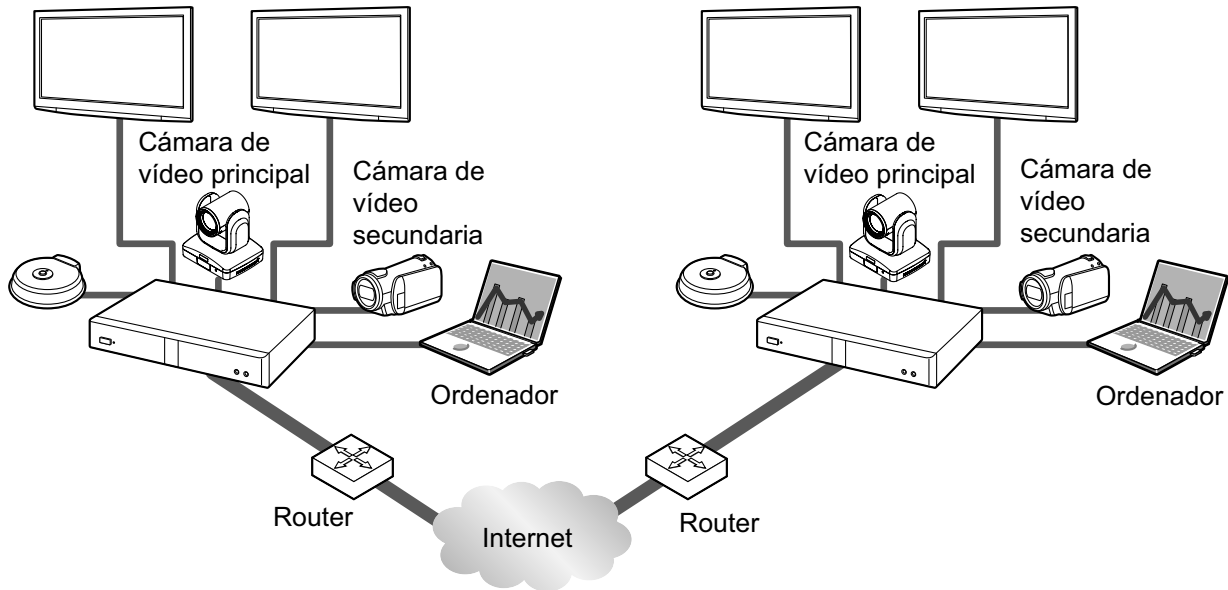

### Nota

- Las resoluciones de pantalla del ordenador compatibles con la unidad son: VGA (640 × 480), SVGA (800 × 600), XGA (1024 × 768), HD (1280 × 720) y WXGA (1280 × 768, 1280 × 800), SXGA (1280 × 1024), FWXGA (1360 × 768, 1366 × 768), WXGA+ (1440 × 900), WXGA++ (1600 × 900), UXGA (1600 × 1200), WSXGA+ (1680 × 1050), Full-HD (1920 × 1080).

### 1. Pulse **[PC]** o **[CAMERA SUB]** durante una llamada de videoconferencia.

Para la comunicación de transmisión dual:

- Puede enviar a la vez la imagen de su cámara de vídeo y la imagen de la pantalla del ordenador o de una cámara de vídeo secundaria al otro interlocutor. Puede ver al otro interlocutor y comprobar los datos compartidos al mismo tiempo.

### Nota

- Si se desconecta la comunicación de transmisión dual en los ajustes de comunicación (Página 131), o si se conecta un dispositivo que no es compatible con comunicación de transmisión dual, se utilizará el método de cambio de pantalla.

Si se utiliza el método de cambio de pantalla (en adelante denominado "comunicación de transmisión sencilla"):

- Cambia la pantalla de la imagen de la cámara de vídeo principal a la pantalla del ordenador o la imagen de la cámara secundaria. La misma imagen también se muestra en la pantalla del otro interlocutor.

### 2. Pulse **[CAMERA MAIN]** para volver a la imagen de la cámara de vídeo principal.

**Durante llamadas de videoconferencia**

Ejemplo: comunicación de transmisión sencilla (2 pantallas utilizadas, videoconferencia entre 4 interlocutores, en el sitio principal)

Sin compartir contenido

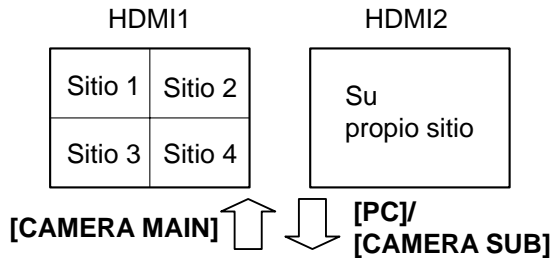

Ejemplo: comunicación de transmisión dual (2 pantallas utilizadas, videoconferencia entre 4 interlocutores, en el sitio principal)

Sin compartir contenido

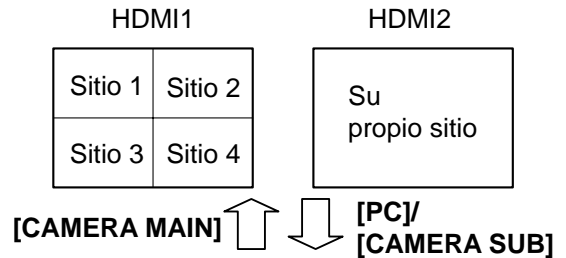

Compartiendo contenido

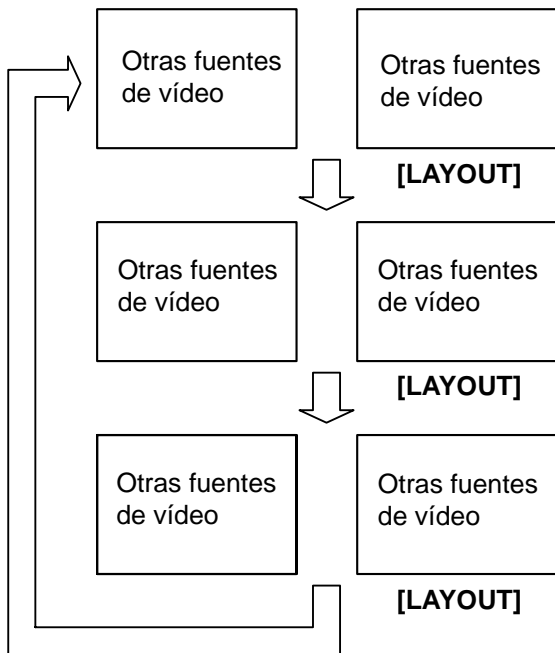

Compartiendo contenido

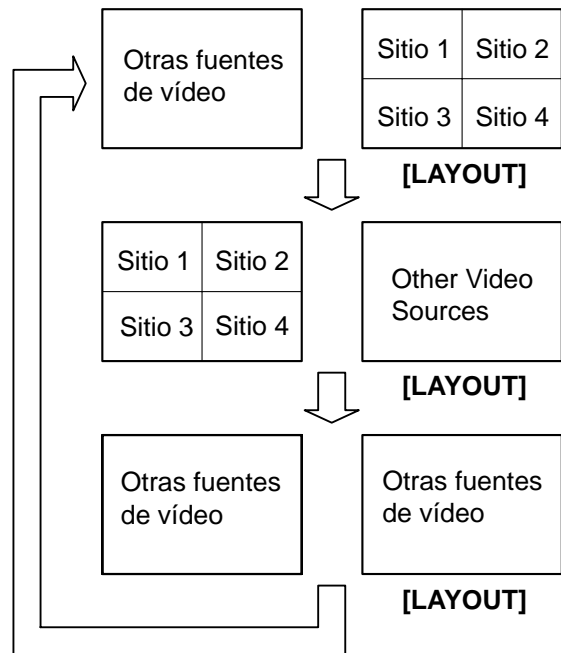

\*Los sitios del 1 al 4 son su propio sitio o el sitio del otro interlocutor.

**Nota**

- Si pulsa **[LAYOUT]** sucesivamente, las pantallas de los 2 monitores cambiarán en diferentes combinaciones de la pantalla de la imagen del contenido, la imagen del contenido combinada con la imagen de la cámara, y la pantalla de la imagen de la cámara.
- Para la comunicación de transmisión sencilla:
  - Durante una llamada entre 2 interlocutores, según el estado del diseño de pantalla del otro interlocutor, la pantalla del otro interlocutor podría no mostrar la misma pantalla que la suya. En esos casos, pulse **[CAMERA MAIN]** para cancelar el hecho de compartir contenido, o pídale al otro interlocutor que cambie el diseño de su pantalla a uno que visualice su pantalla.
- Para la comunicación de transmisión dual:
  - Cuando se comparte contenido de la pantalla de un ordenador o la imagen de la cámara secundaria, el otro interlocutor también puede compartir su contenido. Tenga en cuenta que, en ese caso, las imágenes del contenido de todos los sitios cambiarán a la última imagen compartida.
- Mientras se visualiza la pantalla principal (pantalla inactiva), pulse **[PC]** o **[CAMERA SUB]** para visualizar el contenido de la pantalla del ordenador o la imagen de la cámara secundaria. Cuando se visualiza la pantalla del ordenador o la imagen de la cámara secundaria, el sistema no entrará en el modo Pantalla en espera. Para volver a la pantalla principal, pulse **[CAMERA MAIN]**.

## Controlar una cámara de vídeo

Si conecta una cámara PTZ (panoramización, inclinación, zoom) o una cámara FIJA a su unidad o a la unidad del otro interlocutor, podrá controlar la panoramización (movimiento de lado a lado), la inclinación (movimiento arriba-abajo) y el zoom de la cámara de vídeo durante una llamada de videoconferencia. Puede realizar esta operación con la cámara de vídeo principal o una cámara de vídeo secundaria.

### **Nota**

- En este manual, "cámara PTZ" indica una cámara de vídeo cuyas piezas móviles girarán cuando cambie la dirección de la cámara de vídeo. "Cámara FIJA" indica una cámara de vídeo que no tiene piezas móviles y, por lo tanto, no gira.
- Para obtener más información acerca de los modelos de cámara de vídeo compatibles, póngase en contacto con su distribuidor.
- Es posible que las funciones disponibles estén limitadas en función del modelo de su cámara de vídeo. (Por ejemplo, una cámara de vídeo que solo sea compatible con la función de zoom)
- Si el otro interlocutor utiliza un sistema de videoconferencia de un fabricante distinto a Panasonic, es posible que algunas operaciones no estén disponibles o que ocurran operaciones no deseadas.
- El ajuste "**Ctrl cám Directa Pantalla Inicio**" puede utilizarse para desactivar la operación de cámaras de vídeo inactivas (Página 141).
- Si algún interlocutor utiliza la KX-VC500, KX-VC300 o KX-VC600 con una versión de software anterior a 2.30 (sin incluir 2.30), no podrá controlar ninguna cámara de vídeo del otro interlocutor. Solo podrá controlar su propia cámara de vídeo.
- Para que otros interlocutores puedan controlar su cámara de vídeo, deberá ajustar "**Control cámara desde remoto**" en sus ajustes a "**Activ.**" (por defecto, está ajustado a "**Desact.**") (Página 141).
- El sitio principal puede utilizar las cámaras de todos los sitios, y los sitios secundarios pueden utilizar sus propias cámaras y la cámara del sitio que se está visualizando como pantalla principal en el sitio principal.
- En llamadas de videoconferencia con múltiples conexiones en las que se utilice una MCU interna, para que un sitio secundario pueda controlar la cámara de otro sitio, el ajuste "**Control de cámara de transmisión**" del sitio principal (por defecto: "**Desact.**") debe estar ajustado en "**Activ.**" (Página 135) y el ajuste "**Control cámara desde remoto**" (por defecto "**Desact.**") debe estar ajustado en "**Activ.**" (Página 141).



## Utilizar directamente su propia cámara de vídeo

Puede realizar directamente operaciones PTZ (panoramización/inclinación/zoom) desde la pantalla principal y la pantalla de llamada de videoconferencia mediante el control remoto.

1. **[▲][▼]:** Inclinación de la cámara de vídeo hacia arriba / abajo.
2. **[◀][▶]:** Mover la cámara de vídeo hacia la izquierda / derecha.
3. **[ZOOM (+/-)]:** Acercar / alejar las imágenes de la cámara de vídeo.

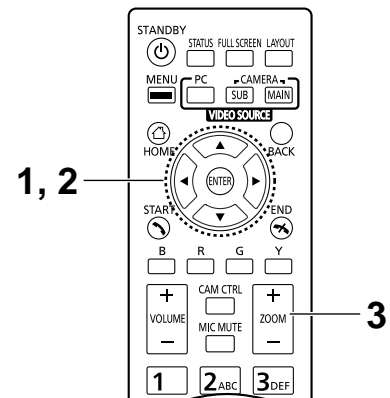

### Nota

- La imagen de su propia cámara de vídeo se visualizará cuando se realicen operaciones durante una llamada para que pueda confirmar dichas operaciones. Si no se realiza ninguna operación durante aproximadamente 3 segundos, se visualizará la pantalla original.

## Operación desde el menú de la cámara de vídeo

- 1 Pulse **[CAM CTRL]**.
  - Se visualiza el cuadro de diálogo para seleccionar el sitio.

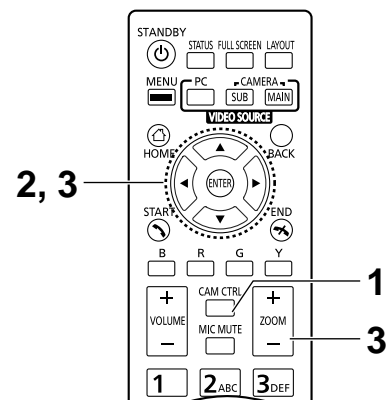
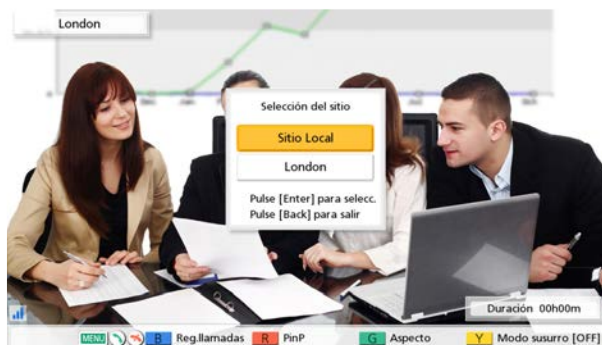

### Nota

- Si después de que se visualice el cuadro de diálogo para seleccionar el sitio, no se realiza ninguna operación en aproximadamente 10 segundos, el cuadro de diálogo desaparecerá.

- Utilice [**▲**][**▼**] para seleccionar el sitio que se visualizará y pulse [**ENTER**].
  - Se visualizará la pantalla para controlar la cámara.



- Pulse los botones del control remoto para utilizar la cámara de vídeo.
  - [ZOOM (+/-)]**: Acercar / alejar las imágenes.
  - [◀][▶]**: Mover la cámara de vídeo hacia la izquierda / derecha.
  - [▲][▼]**: Inclinar la cámara de vídeo hacia arriba / abajo.
  - El movimiento continúa mientras mantiene pulsado el botón y se detiene cuando deja de pulsarlo. Para un control más preciso del movimiento, pulse el botón e, inmediatamente, deje de pulsarlo, y repita esta acción sucesivamente.
  - Para volver a la pantalla de la llamada de videoconferencia, pulse [**BACK**].

### **Nota**

- Puede pulsar [**FULL SCREEN**] en el control remoto para mostrar/ocultar la zona de guía. Puede especificar en el menú de administrador (Página 169) si toda o una parte de la zona de guía queda oculta.
- En los casos siguientes, no podrá controlar una cámara de vídeo, aunque pulse [**CAM CTRL**].
  - Cuando visualice la pantalla de información de la unidad o la pantalla de estado de conexión.
  - Cuando visualice un cuadro de diálogo.

# Registrar un preajuste

Si no se encuentra en ninguna llamada de videoconferencia, podrá registrar un máximo de 12 preajustes (posición de panoramización, inclinación, zoom, etc.) de su cámara de vídeo conectada como cámara de vídeo principal o secundaria.

**Nota**

- Solo podrá registrar preajustes en cámaras de vídeo que sean compatibles con las funciones de preajuste. Para más información, póngase en contacto con su distribuidor.
- Es posible que las funciones disponibles estén limitadas en función del modelo de su cámara de vídeo. (Por ejemplo, una cámara de vídeo que solo sea compatible con la función de zoom)

**1** Pulse **[HOME]**.

- Se mostrará la pantalla principal.

**Nota**

- Si está registrando preajustes para la cámara de vídeo secundaria, pulse **[CAMERA SUB]**.

**2** Pulse **[CAM CTRL]**.

- Se visualizará la pantalla para controlar su cámara de vídeo.

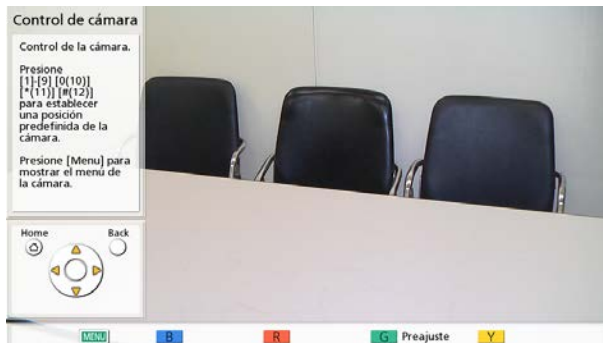

**3** Pulse **[G]**.

- Se visualizará la pantalla para definir los preajustes.

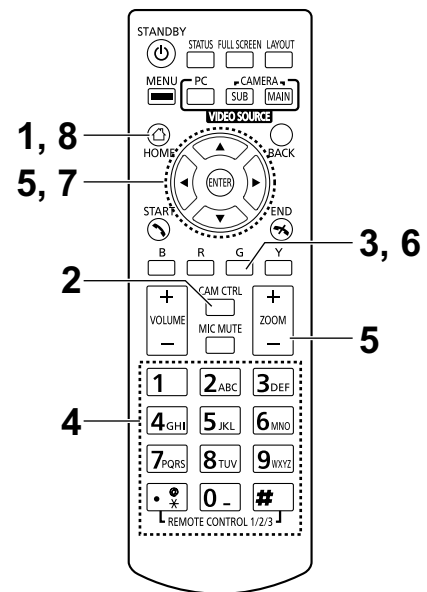
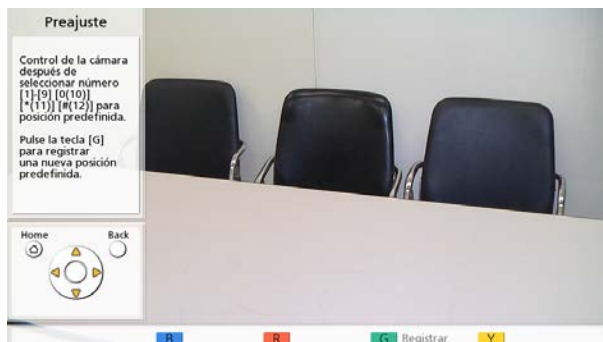

## Controlar una cámara de vídeo

- Pulse un botón numérico (0–9, \*, #) para seleccionar un número de preajuste.
  - El número de preajuste seleccionado se visualiza en la parte superior derecha de la pantalla.

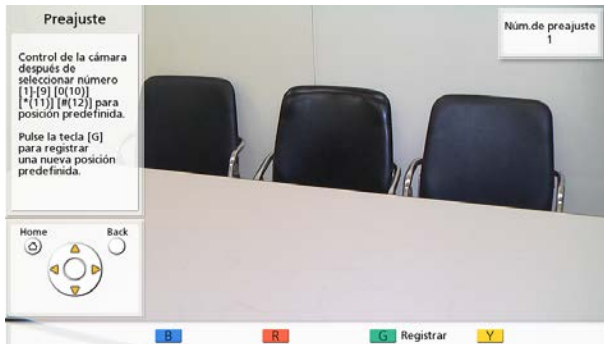

### Nota

- Los números de preajuste siguientes se asignan a los botones numéricos del control remoto.

Tecla numérica	Número de preajuste
1	1
2	2
3	3
4	4
5	5
6	6
7	7
8	8
9	9
0	10*
*	11*
#	12*

\* KX-VD170 ha sido probado con los números de preajuste que se presupone que se utilizan con KX-VD170.

- Si selecciona un número de preajuste que ya se haya registrado y lo registra, la información registrada de dicho preajuste se sobrescribirá.
- Pulse los botones del control remoto para ajustar el preajuste de la cámara de vídeo.  
**[ZOOM (+/-)]:** Acercar / alejar las imágenes.  
**[◀][▶]:** Mover la cámara de vídeo hacia la izquierda / derecha.  
**[▲][▼]:** Inclinar la cámara de vídeo hacia arriba / abajo.

- 6 Pulse **[G]**.
  - Se visualizará un cuadro de diálogo para confirmar que desea guardar los ajustes.
- 7 Utilice **[◀][▶]** para seleccionar "**Sí**" y pulse **[ENTER]**.
  - Se visualizará la pantalla para definir los preajustes.

**Nota**

- Para seguir definiendo ajustes, repita los pasos 4–7.

- 8 Pulse **[HOME]**.
  - Se mostrará la pantalla principal.

**Nota**

- La información de registro de un preajuste para una cámara de vídeo se guarda en dicha cámara de vídeo. Si se inicializa una cámara de vídeo, la información de registro del preajuste se perderá. En estos casos, tendrá que volver a registrar el preajuste en la unidad.

# Recuperar un preajuste registrado

Durante una llamada de videoconferencia, puede ajustar la dirección, el zoom y ajustes de lupa, etc. de su cámara de vídeo a un estado deseado seleccionado un preajuste registrado.

### Nota

- Para obtener más información acerca de los modelos de cámara de vídeo compatibles, póngase en contacto con su distribuidor.
- Puede recuperar un preajuste que haya definido el otro interlocutor para la cámara de vídeo del otro interlocutor durante una llamada de videoconferencia.

### 1 Pulse [CAM CTRL].

- Se visualiza el cuadro de diálogo para seleccionar el sitio.

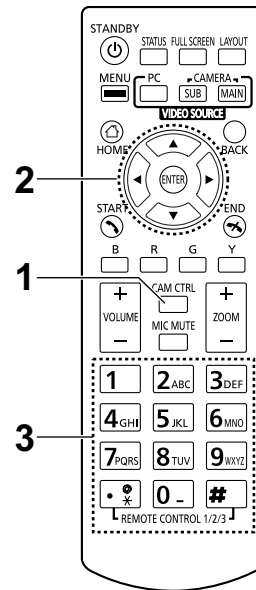

### Nota

- Si después de que se visualice el cuadro de diálogo para seleccionar el sitio, no se realiza ninguna operación en aproximadamente 10 segundos, el cuadro de diálogo desaparecerá.

### 2 Utilice [▲][▼] para seleccionar "Sitio Local" y pulse [ENTER].

- Se visualizará la pantalla para controlar la cámara.



- 3 Pulse un botón numérico (0–9, \*, #) para seleccionar el número de preajuste que desea recuperar.
- La dirección y el zoom de su cámara de vídeo cambiará a los valores del preajuste registrado.

**Nota**

- Los números de preajuste siguientes se asignan a los botones numéricos del control remoto.

Tecla numérica	Número de preajuste
1	1
2	2
3	3
4	4
5	5
6	6
7	7
8	8
9	9
0	10*
*	11*
#	12*

\* KX-VD170 ha sido probado con los números de preajuste que se presupone que se utilizan con KX-VD170.

# Cambiar los ajustes de la cámara de vídeo

Tanto si se encuentra o no en una llamada de videoconferencia, podrá ajustar el brillo y balance de blancos, etc. de su cámara de vídeo conectada como cámara de vídeo principal o secundaria.

### Nota

- Es posible que no pueda cambiar los ajustes dependiendo de su modelo de cámara de vídeo. Para obtener más información acerca de los modelos de cámara de vídeo compatibles, póngase en contacto con su distribuidor.

### 1 Pulse [CAM CTRL].

- Se visualiza el cuadro de diálogo para seleccionar el sitio.

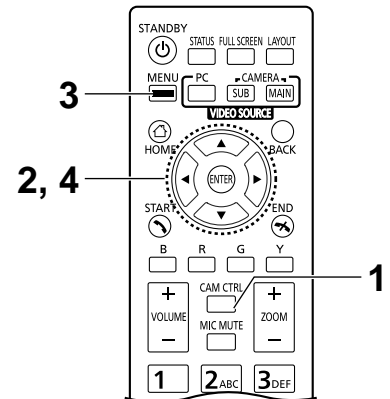

### Nota

- Si después de que se visualice el cuadro de diálogo para seleccionar el sitio, no se realiza ninguna operación en aproximadamente 10 segundos, el cuadro de diálogo desaparecerá.

### 2 Utilice [▲][▼] para seleccionar "Sitio Local" y pulse [ENTER].

- Se visualizará la pantalla para controlar la cámara.

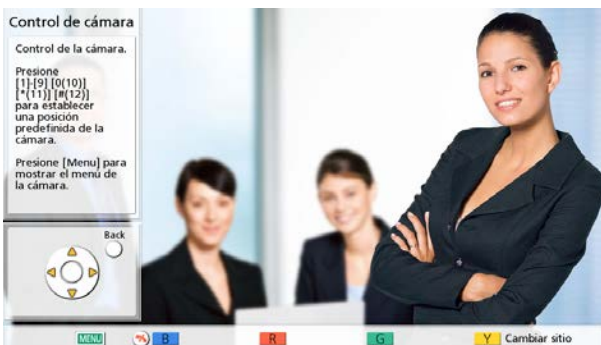



- 3 Pulse **[MENU]**.
- Se visualizará la pantalla del menú de la cámara.



- 4 Utilice **[▲]****[▼]** para seleccionar el elemento que desee ajustar y pulse **[ENTER]**.
- Se visualizará la pantalla de ajuste del elemento seleccionado.

**Nota**

- En función de su modelo de cámara de vídeo, los elementos se dividen en 2 pantallas. Si desea ver todos los elementos, pulse **[R]** (o **[▶]**) para ir a la pantalla siguiente y **[B]** (o **[◀]**) para ir a la pantalla anterior.
- Es posible que algunos elementos no se visualicen dependiendo de su modelo de cámara de vídeo.
- Mientras está configurando ajustes en la pantalla del menú de la cámara, ningún interlocutor puede controlar su cámara de vídeo.

**Pantalla "Brillo"**

**"Modo brillo"**: Pulse **[ENTER]** y utilice **[▲]****[▼]** para seleccionar **"Auto"** o **"Manual"**.

**Nota**

- Cuando se selecciona **"Manual"** puede ajustar el brillo pulsando los botones del control remoto.  
**[B]**: Oscuro  
**[R]**: Claro

### Pantalla "**Balance blancos**"

Esta función ajusta el color para que los colores blancos siempre aparezcan blancos en diferentes tipos de fuentes de luz.

**"Balance de blancos"**: Pulse [ENTER] y utilice [▲][▼] para seleccionar el valor deseado para el balance de blancos ("**Auto**", "**Interior 1**", "**Interior 2**", "**Exterior (Soleado)**", "**Exterior (Nublado)**" o "**Calibrar**").

#### **Nota**

- Salvo que el color no sea natural debido a la fuente de luz, por ejemplo, seleccione "**Auto**".
- Se recomienda "**Interior 1**" si la fuente de luz es una lámpara incandescente, etc. Se recomienda "**Interior 2**" si la fuente de luz es una lámpara fluorescente con luz blanca cálida, lámpara de vapor de sodio, etc.
- Cuando esté seleccionado "**Calibrar**" podrá ajustar el balance de blancos. Siga el procedimiento que se describe a continuación:
  1. Pulse [ENTER].
    - Si se ha ajustado antes el balance de blancos al seleccionar "**Calibrar**", se recuperará el estado previamente ajustado.
  2. Coloque un trozo de papel blanco delante de la cámara de vídeo.
  3. Pulse [G].

Pantalla "**Enfoque**": Utilice [▲][▼] para seleccionar los elementos siguientes e introducir información:

**"Posición de enfoque"**: Pulse [ENTER] y utilice [▲][▼] para seleccionar "**Centro**" o "**Ambos Lados (Gran angular)**".

**"Modo de enfoque"**: Pulse [ENTER] y utilice [▲][▼] para seleccionar "**Auto**" o "**Manual**".

#### **Nota**

- Cuando se selecciona "**Manual**" puede ajustar el enfoque pulsando los botones del control remoto.  
[B]: Acercar  
[R]: Alejar

### Pantalla "**Contraluz**"

Esta función ajusta el color para que los objetos a contraluz no aparezcan oscuros.

**"Compensación de contraluz"**: Pulse [ENTER] y utilice [▲][▼] para seleccionar "**Activ.**" o "**Desact.**".

**Pantalla "Parpadeo"**

Esta función corrige el parpadeo de pantalla.

**"Compensación de parpadeo"**: Pulse [ENTER] y utilice [▲]

[▼] para seleccionar "Activ." o "Desact.".

**Pantalla "Zoom digital"**

Esta función hace un recorte de la parte central de la imagen del vídeo y aumenta su tamaño mediante procesamiento digital.

**"Zoom digital"**: Pulse [ENTER] y utilice [▲][▼] para seleccionar

"Activ." o "Desact.".

**Pantalla "Nitidez"**

Esta función ajusta la nitidez del contorno de las imágenes.

**"Nitidez"**: Pulse [ENTER] y utilice [▲][▼] para seleccionar "Alto", "Medio", "Bajo" o "Desact.".

**Pantalla "Filtro de ruidos"**

Esta función filtra el ruido de la imagen cuando hay poca iluminación, etc. Si usa un ajuste alto, pueden aumentar las imágenes residuales.

**"Filtro de ruidos"**: Pulse [ENTER] y utilice [▲][▼] para seleccionar "Alto", "Medio", "Bajo" o

"Desact.".

**Nota**

- Después de realizar los ajustes en cada pantalla de ajuste, pulse [ENTER]. A continuación, si pulsa [MENU] o [BACK] se visualizará la pantalla del menú de la cámara.

# Visualizar el estado de conexión

Puede confirmar el estado de conexión de la red y de los dispositivos periféricos.

**1** Pulse **[STATUS]**.

- Se visualizará la pantalla de estado de conexión. Se mostrará la marca de una "-" junto a la conexión de cualquier red o dispositivo periférico que no presente un funcionamiento normal o no esté conectado.

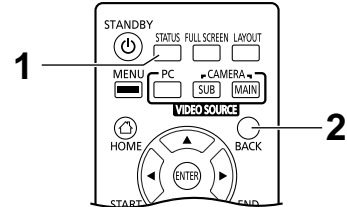

**2** Pulse **[BACK]**.

- Se visualiza la pantalla en uso antes de visualizar la pantalla del estado de conexión.

**Nota**

- Si hay una llamada en curso, pulse **[STATUS]** dos veces en el paso 1.
- **"Digital"** no se visualizará para **"Entrada de MIC"** para la KX-VC1000.
- Si la KX-VC1000 no se ha ampliado para el soporte HDMI Dual Monitor, **"HDMI 2"** no se visualizará para **"Salida de Video"**.
- **"HDMI 3"** para **"Salida de Video"** y **"LAN 2"** para **"Red"** solo se visualizarán para la KX-VC1600 y KX-VC2000.

## Visualizar información de la unidad

### Nota

- Describe la información que se visualiza para dispositivos distintos a los que se están utilizando actualmente en una multidifusión. Para visualizar información para dispositivos que se están utilizando actualmente en una multidifusión, consulte "Confirmar la transmisión de estado durante la multidifusión (terminal de recepción) (Página 201)" y "Confirmar la transmisión de estado durante la multidifusión (terminal de relé/terminal de recepción) (Página 202)".

### 1 Pulse **[STATUS]** dos veces.

- Se visualizará la pantalla de información de la unidad.

Nombre	: Tokyo
Direcc. MAC	: ██████████
Direcc. IP	: 192.168.181.110 / 255.255.255.0
Puerta de enlace	: 192.168.181.1
Direcc. servidor DNS	: 203.119.1.1
Ancho banda máx.	: 9.0 Mbps
Encriptación (SIP)	: Activ.
Encriptación (H.323)	: Desact.
Versión software	: ██████████
Frecuencia	: 50Hz

B
R Siguiente
 G
Y

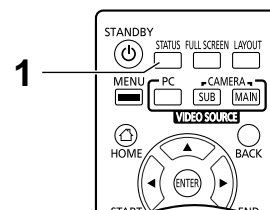

- La pantalla de visualización de información de la unidad se visualiza en 2 o 3 pantallas. Para ver todos los elementos, pulse **[R]** para pasar a la página siguiente, y pulse **[B]** para pasar a la página anterior.

### Nota

- El estado del cifrado de la comunicación (**Activ./Desact./Mejor esfuerzo**) se visualiza en "**Encriptación (SIP)**"/"**Encriptación (H.323)**"/"**Encriptación (NAT Traversal)**".
- Cuando no hay ninguna llamada de videoconferencia en curso, las páginas primera y segunda muestran información de su propio sitio.
- Cuando hay una llamada de videoconferencia en curso, la primera página muestra información del sitio del otro interlocutor, y las páginas segunda y tercera muestran información de su propio sitio. La información de la primera página puede utilizarse para confirmar el estado de red durante la llamada, incluidos el ancho de banda de la conexión y la tasa de pérdida de paquetes.
- Durante una llamada de videoconferencia entre múltiples interlocutores, si pulsa **[G]** en la primera página se visualizará el cuadro de diálogo para seleccionar el sitio, donde puede cambiar el sitio que se visualiza. También puede cambiar el sitio visualizado usando **[◀]****[▶]** en lugar de **[G]**. Si utiliza una KX-VC1000 que no se ha ampliado para obtener compatibilidad con 4 Point Built-in MCU, **[G]**, **[◀]** y **[▶]** no estarán disponibles.
- El sitio que tenga una línea negra a la izquierda en el cuadro de diálogo para seleccionar el sitio es el sitio que tiene el ancho de banda más bajo (si hay dos tipos de grupos de comunicación por el uso de "**Sel. Ancho Banda Secundario**" (Página 136), se mostrará una línea negra junto al sitio que tenga el ancho de banda más bajo de cada grupo).

## Añadir contactos a la lista de contactos

Puede registrar la información de un máximo de 600 contactos en la lista de contactos.

### Nota

- Al recibir una llamada de videoconferencia mientras se introducen datos, aparecerá un cuadro de diálogo para confirmar si responde a la llamada de videoconferencia. Utilice [◀][▶] para seleccionar "Sí" o "No" y pulse [ENTER].
  - Si selecciona "Sí", puede responder a la llamada de videoconferencia, pero se perderán todos los datos no guardados.
  - Si selecciona "No", puede seguir introduciendo datos.
- Puede utilizar el menú de administrador para prohibir agregar, editar y eliminar elementos de la lista de contactos (Página 169).

## Registrar un contacto nuevo

- Pulse [MENU].
  - Se mostrará la pantalla Menú.
- Utilice [▲][▼] para seleccionar "Lista contactos" y pulse [ENTER].
- Pulse [B].
  - Se visualizará la pantalla de registro de la Lista de contactos.

- Utilice [▲][▼] para seleccionar los elementos siguientes e introducir información:
  - "Sitio": Introduzca un nombre para el contacto (24 caracteres como máximo) (Página 212).
  - "ID de ordenación": Introduzca la ID de ordenación (24 caracteres como máximo) (Página 212).

### Nota

- Si guarda la "ID de ordenación" cuando está vacía, el contenido de "Sitio" se copia en "ID de ordenación". Si guarda "Sitio" cuando está vacío, el contenido de "ID de ordenación" se copia en "Sitio".

"Marc. ráp.": Introduzca un número de marcación rápida (1–600).

"Ancho banda máx.": Pulse [ENTER] y utilice [▲][▼] para seleccionar el ancho de banda máximo permitido que puede utilizarse ("256 kbps"–"18 Mbps" o "No especificado" [por defecto]).

### Nota

- Cuando se selecciona "No especificado", se aplica el ancho de banda máximo que se establece en la pantalla de los ajustes de conexión (Página 130).
- El ancho de banda máximo durante una llamada de videoconferencia se ajusta al del interlocutor que ha establecido el ancho de banda más bajo para el ajuste de ancho de banda máximo entre todos los interlocutores que participan.
- Las videoconferencias no pueden utilizar un ancho de banda mayor que el ajuste de ancho de banda máximo establecido por su distribuidor. Para más información, póngase en contacto con su distribuidor.

"Modo de conexión": Pulse [ENTER] y utilice [▲][▼] para seleccionar el modo de conexión (tipo de llamada) ("Modo IP (SIP)", "Modo IP (H. 323)" o "Modo NAT Transversal").

"Direcc": Introduzca una dirección IP (o nombre del host), SIP URI (o nombre de usuario de SIP), extensión H.323, nombre H.323 o número de la sala de conferencias de la MCU@dirección IP, o número de conexión.

### Nota

- Al introducir una dirección IPv4, si la dirección IP contiene números de 1 o 2 dígitos, introduzca estos números tal cual. No los introduzca como [.001].

Ejemplo: La dirección IP es [192.168.0.1].

- Entrada correcta: [192.168.0.1]
- Entrada incorrecta: [192.168.000.001]

- Para el formato de entrada de la dirección IPv6, consulte Página 48.
- Al introducir una dirección de IPv6 con un número de puerto añadido, introduzca la dirección de IPv6 entre corchetes. (Ejemplo de entrada) [2001:db8::10]:5060
- Consulte Página 48 para conocer más detalles sobre los caracteres que pueden introducirse para una entrada de dirección.
- Si el otro interlocutor tiene el mismo nombre de dominio de SIP que el suyo, solo podrá registrar el nombre de usuario de SIP del otro interlocutor. Si el otro interlocutor tiene un nombre de dominio de SIP distinto al suyo, deberá introducir el nombre de dominio de SIP del otro interlocutor junto con el nombre de usuario de SIP del otro interlocutor.
- Si no introduce el nombre de dominio de SIP, su propio nombre de dominio de SIP se añadirá automáticamente al contacto registrado. Como resultado, es posible que se registre un interlocutor no deseado como contacto, por lo que deberá prestar atención al introducir la información del contacto.
- Si utiliza H.323, también puede introducir lo siguiente.
  - Dirección IP (o el nombre del host) % extensión H.323 (o el nombre de H.323)
  - Dirección IP (o el nombre del host) ## extensión H.323 (o el nombre de H.323)
- Introduzca un valor compatible con los estándares.  
Para más información, póngase en contacto con su administrador de red.

**5. Pulse [G].**

- Se visualizará un cuadro de diálogo para confirmar que desea guardar los ajustes.

**6. Utilice [◀][▶] para seleccionar "Sí" y pulse [ENTER].**

- Visualizará la pantalla Lista de contactos.

**Nota**

- Para introducir otro contacto, pulse [B] y repita los pasos 4–6.

**7. Pulse [HOME].**

- Se mostrará la pantalla principal.

## Editar información del contacto

**1. Pulse [MENU].**

- Se mostrará la pantalla Menú.

**2. Utilice [▲][▼] para seleccionar "Lista contactos" y pulse [ENTER].**

- Visualizará la pantalla Lista de contactos.

**3. Utilice [▲][▼] para seleccionar el contacto que desea editar.**

- Puede utilizar [◀][▶] o los botones numéricos del control remoto para seleccionar la ficha visualizada (Página 55).

**4. Pulse [ENTER].**

- Se visualizará la pantalla de detalles de la Lista de contactos.

**5. Pulse [G].**

- Se visualizará la pantalla de edición de la Lista de contactos.



**6. Utilice [▲][▼] para seleccionar el elemento que desea editar y realice los cambios.**

**7. Pulse [G].**

- Se visualizará un cuadro de diálogo para confirmar que desea guardar los ajustes.

**8. Utilice [◀][▶] para seleccionar "Sí" y pulse [ENTER].**

- Se visualizará la pantalla de detalles de la Lista de contactos.



- Pulse **[HOME]**.
  - Se mostrará la pantalla principal.

## Eliminar un contacto

- Pulse **[MENU]**.
  - Se mostrará la pantalla Menú.
- Utilice **[▲][▼]** para seleccionar "**Lista contactos**" y pulse **[ENTER]**.
  - Visualizará la pantalla Lista de contactos.

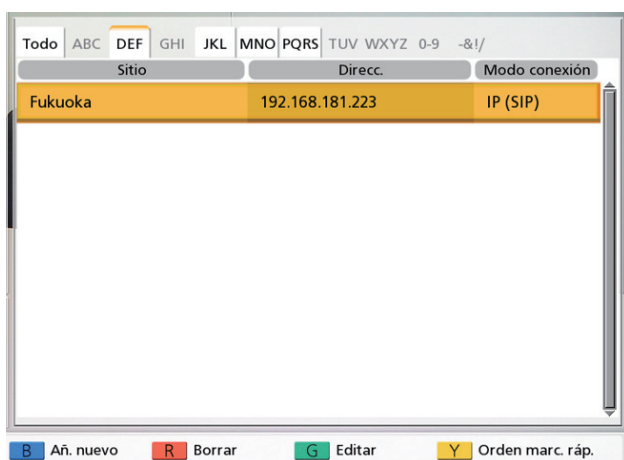

- Utilice **[▲][▼]** para seleccionar el contacto que desea eliminar.
  - Puede utilizar **[◀][▶]** o los botones numéricos del control remoto para seleccionar la ficha visualizada (Página 55).
- Pulse **[R]**.
  - Se visualizará un cuadro de diálogo para confirmar la eliminación.
- Utilice **[◀][▶]** para seleccionar "**Sí**" y pulse **[ENTER]**.
  - Visualizará la pantalla Lista de contactos.
- Pulse **[HOME]**.
  - Se mostrará la pantalla principal.

## Registrar un contacto del historial de llamadas

Puede registrar un contacto del historial de llamadas en la lista de contactos.

- Pulse **[MENU]**.
  - Se mostrará la pantalla Menú.
- Utilice **[▲][▼]** para seleccionar "**Historial llamadas**" y pulse **[ENTER]**.
  - Se visualizará la pantalla Historial de llamadas salientes.

### Nota

- Para consultar el historial de llamadas entrantes, pulse **[G]**.
- Utilice **[▲][▼]** para seleccionar una entrada de un único interlocutor que desea añadir como contacto y pulse **[B]**.
    - Se visualizará la pantalla de registro de la Lista de contactos.



- Utilice **[▲][▼]** para seleccionar los elementos necesarios e introduzca la información.
- Pulse **[G]**.
  - Se visualizará un cuadro de diálogo para confirmar que desea guardar los ajustes.
- Utilice **[◀][▶]** para seleccionar "**Sí**" y pulse **[ENTER]**.
  - Se visualiza la pantalla del historial de llamadas salientes o entrantes, en función de la pantalla visualizada en el paso 2.
- Pulse **[HOME]**.
  - Se mostrará la pantalla principal.

## Registrar un perfil

Puede registrar los ajustes necesarios para iniciar una llamada de videoconferencia de antemano como un perfil, incluidos los sitios que pueden unirse a la llamada, el tipo de comunicación y el diseño de la pantalla. Pueden ajustarse hasta 20 perfiles.

### Nota

- Para usar perfiles con la KX-VC1000, debe utilizar una clave de activación para activar el soporte 4 Point Built-in MCU (Página 21).

## Registrar un perfil nuevo

1. Pulse [MENU].
  - Se mostrará la pantalla Menú.
2. Utilice [▲][▼] para seleccionar "Perfil" y pulse [ENTER].
  - Se visualizará la pantalla Lista de perfiles.
3. Utilice [▲][▼] para seleccionar ""No registrado"".
4. Pulse [B].
  - Se visualizará la pantalla de ajustes de perfil.



5. Utilice [▲][▼] para seleccionar los elementos siguientes e introducir información

### Nota

- Los elementos se visualizan en 2 pantallas. Si no va a introducir texto, puede pasar a la pantalla siguiente o anterior pulsando [R] o [B] respectivamente.
- Mientras realiza el paso 5, puede configurar "Sitio" (explicación en los pasos de 6 a 8) y "Sitio mezcla audio" (explicación en los pasos de 9 a 11); no obstante, debe

configurar "Sitio" antes de configurar "Sitio mezcla audio".

**"Grupo"**: Introduzca un nombre para el perfil (hasta 24 caracteres) (Página 212).

**"Restricción de Entrada"**: Utilice [◀][▶] para seleccionar si restringir o no los sitios que no se han registrado para participar en una sala de conferencias.

- **"Activ."**: La entrada a salas de conferencias está restringida.
- **"Desact."** (por defecto): La entrada a salas de conferencias no está restringida.

**"Nombre sitio"**: Utilice [◀][▶] para seleccionar si visualizar o no los nombres de los sitios durante una conexión con múltiples interlocutores.

- **"Activ."** (por defecto): Visualiza los nombres de los sitios.
- **"Desact."**: No visualiza los nombres de los sitios.

### Nota

- Con las imágenes visualizadas a través de HDMI 1 en el sitio principal, es posible visualizar el nombre de cada sitio en la pantalla de diseño. No obstante, tenga en cuenta que cuando utiliza PwithP o SideBySide como diseño de visualización de la cámara o el contenido, el nombre del sitio no se visualiza incluso si utiliza HDMI 1 (Página 164).
- Cuando utilice el modo de presentación, los nombres de los sitios se visualizan en la composición de imágenes de los sitios secundarios.

**"Audio de otro sitio"**: Pulse [ENTER] y utilice [▲][▼] para seleccionar el sitio cuyo audio quiera enmudecer durante una conexión con múltiples interlocutores.

- **"Mezclar (Auto)"** (por defecto): Se mezcla automáticamente el audio de los 4 sitios con el volumen más alto.
- **"Mezclar (Selección)"**: Se mezcla el audio de los sitios seleccionados (hasta 4).
- **"Silenciar"**: Se enmudece el audio del otro sitio.

### Nota

- Cuando selecciona **"Mezclar (Selección)"**, ajuste **"Sitio mezcla audio"** (configure los ajustes de "Sitio" antes de ajustar "Sitio mezcla audio").

**"Modo MCU"**: Pulse [ENTER] y utilice [▲][▼] para seleccionar el modo MCU que se utilizará al iniciar una videoconferencia.

- **"Discusión"** (por defecto): En los sitios principales y en los secundarios se visualiza la misma imagen. Este modo es apropiado para conferencias en las que prima el debate.
- **"Presentación"**: En el sitio principal se visualiza una composición con imágenes de los sitios secundarios y en los sitios secundarios solo se visualiza la imagen del sitio principal. Este modo es adecuado para conferencias en las que prima la lectura.

**"Diseño de Pantalla (Discusión)"**: Pulse [ENTER] y utilice [▲][▼] para seleccionar el diseño de la pantalla del modo de discusión.

- **"Auto"** (por defecto): Cambia automáticamente el diseño según el número de sitios que participan en una llamada de videoconferencia.
- **"CP1"** a **"CP28"**: Se utilizará el diseño de pantalla seleccionado (Página 77).

**"Diseño de Pantalla (Presentación)"**: Pulse [ENTER] y utilice [▲][▼] para seleccionar el diseño de la pantalla del modo de presentación.

- **"Auto"** (por defecto): Cambia automáticamente el diseño según el número de sitios que participan en una llamada de videoconferencia.
- **"CP1"** a **"CP28"**: Se utilizará el diseño de pantalla seleccionado (Página 77).

**"Posición Principal (Discusión)"**: Pulse [ENTER] y utilice [▲][▼] para seleccionar la pantalla que desea visualizar como la pantalla principal (prioridad de pantalla 1).

- **"Sitio Local"** (por defecto): Visualiza su propio sitio.
- **"Detección de Voz 1"**: El sitio con el volumen más alto se visualiza automáticamente como la pantalla principal.
- **"Detección de Voz 2 (Sitio Local)"**: La imagen de su propio sitio se visualiza como la pantalla principal y el sitio con el volumen más alto en ese momento se visualiza como prioridad de pantalla 2.
- **"Detección de Voz 2 (Sitio 1)"** a **"Detección de Voz 2 (Sitio 30)"**: El sitio seleccionado se visualiza como la pantalla principal y el sitio con el volumen más alto en ese momento se visualiza como prioridad de pantalla 2.
- **"Sitio 1"** a **"Sitio 30"**: El sitio seleccionado se visualiza como la pantalla principal.

- **"Posición establecida"**: Visualiza la imagen de cada sitio en la posición especificada.

#### Nota

- Cuando se selecciona **"Posición establecida"**, el sitio principal se visualiza en la posición especificada en **"Posición despliegue sitio local"**. Los sitios secundarios se visualizan en la posición de visualización (excepto la posición de visualización del sitio principal) determinada según su prioridad, que depende de la ID asignada al **"Sitio"** en los ajustes de perfil (las ID inferiores tienen prioridad). Para obtener información sobre la relación entre el orden de prioridad de visualización y las posiciones de visualización, consulte (Página 77).

**"Posición Principal (Presentación)"**: Pulse [ENTER] y utilice [▲][▼] para seleccionar la pantalla que desea visualizar como pantalla principal (prioridad de pantalla 1).

- **"Sitio 1"** (por defecto) a **"Sitio 30"**: El sitio seleccionado se visualiza como la pantalla principal.
- **"Posición establecida"**: Visualiza la imagen de cada sitio secundario en la posición especificada.

#### Nota

- Cuando se selecciona **"Posición establecida"**, los sitios se visualizan en la posición de visualización determinada según su prioridad, que depende de la ID asignada al **"Sitio"** en los ajustes de perfil (las ID inferiores tienen prioridad). Para obtener información sobre la relación entre el orden de prioridad de visualización y las posiciones de visualización, consulte (Página 77).

**"Posición despliegue sitio local"**: Pulse [ENTER] y utilice [▲][▼] para seleccionar la posición de visualización de su sitio (la posición de prioridad de visualización; 1 (por defecto) a 24).

#### Nota

- Este ajuste solo está disponible cuando **"Posición establecida"** está seleccionado en **"Posición Principal (Discusión)"**.
- Si la posición de visualización especificada es superior al número de sitios secundarios

conectados, la posición de visualización se adelanta automáticamente.

- Para obtener información sobre la relación entre el orden de prioridad de visualización y las posiciones de visualización, consulte (Página 77).

**"Mostrar ajuste de posición"**: Pulse [ENTER] y utilice [▲][▼] para seleccionar qué ocurrirá cuando el sitio asignado a la posición de visualización no esté conectado.

- **"Avanzar"** (por defecto): Los sitios disponibles adelantan su posición de visualización.
- **"Pantalla negra"**: Se visualiza una pantalla de color negro en los sitios que no están conectados.

**Nota**

- Este ajuste solo está disponible cuando **"Posición establecida"** está seleccionado en **"Posición Principal (Discusión)"** o **"Posición Principal (Presentación)"**.

6. Utilice [▲][▼] para seleccionar **"Sitio"** y pulse [ENTER].
  - Se visualizará la pantalla de selección del sitio.



**Nota**

- Si no hay contactos registrados con una marca "✓" en la columna de selección, no se realizará la llamada aunque se pulse [START].
- Pulse [Y] para volver a la pantalla de ajustes de perfil (primera página).
- Pueden registrarse hasta 30 conexiones, pero el número de conexiones que pueden utilizarse se seleccionará automáticamente de arriba abajo excluyendo aquellas con ajustes incorrectos (**"No registrado"** y **"Modo de conexión (Tipo de llamada)"**).

7. Utilice [▲][▼] para seleccionar **"No registrado"** y pulse [B].
  - Se visualizará un cuadro de diálogo para seleccionar el método de entrada.

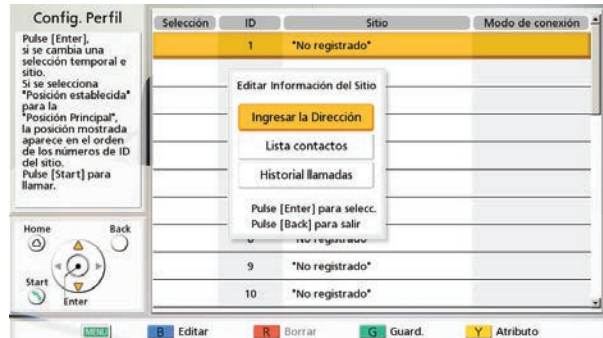

Cuando **"Ingresar la Dirección"** está seleccionado

- Se visualizará la pantalla de introducción de la dirección.

- ① Utilice [▲][▼] para seleccionar los elementos siguientes e introducir información:

**"Modo de conexión"**: Pulse [ENTER] y utilice [▲][▼] para seleccionar el modo de conexión (tipo de comunicación) y pulse [ENTER].

- **"Modo IP (SIP)"** (por defecto): SIP se utiliza para la comunicación.
- **"Modo IP (H.323)"**: H.323 se utiliza para la comunicación.
- **"Modo NAT Transversal"**: El modo NAT Traversal se utiliza para la comunicación.

- ② **"Direcc"**: Introduzca una dirección IP (o nombre del host), SIP URI (o nombre de usuario de SIP), extensión H.323, nombre H.323 o número de la sala de conferencias de la MCU@dirección IP, o número de conexión.

- ③ Pulse [G].
  - Se visualizará la pantalla de selección del sitio.

Si selecciona **"Lista contactos"**:

- Visualizará la pantalla Lista de contactos.
- ① Utilice [▲][▼] para seleccionar el otro interlocutor que desee registrar y pulse [ENTER].
    - Se visualizará la pantalla de selección del sitio.

Si selecciona **"Historial llamadas"**:

- Se visualizará la pantalla de selección del historial de llamadas salientes.
- ① Utilice [▲][▼] para seleccionar el otro interlocutor que desee registrar y pulse [ENTER].
- Se visualizará la pantalla de selección del sitio.

#### Nota

- Después de haber realizado el paso 7, si no ajusta "Sitio mezcla audio" o cualquiera de los elementos del paso 5, no realice los pasos 8-11 y continúe a partir del paso 12.

#### 8. Pulse [Y].

Se visualizará la pantalla de ajustes de perfil (primera página).

#### 9. Utilice [▲][▼] para seleccionar "Sitio mezcla audio" y pulse [ENTER].

- Se visualizará la pantalla de sitios para mezcla de audio.

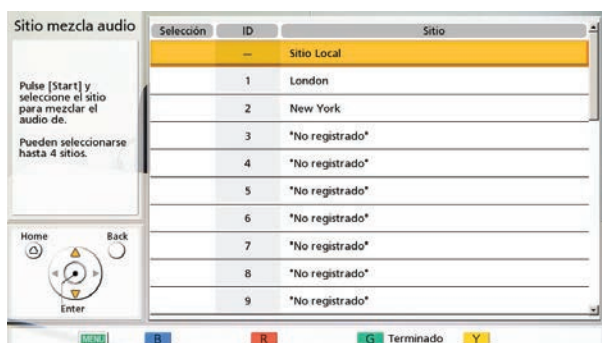

#### Nota

- Este ajuste solo será necesario cuando "Audio de otro sitio" esté ajustado en "Mezclar (Selección)".

#### 10. Utilice [▲][▼] para seleccionar los sitios cuyo audio quiera mezclar y pulse [ENTER].

- Pulse [ENTER] para seleccionar/deseleccionar los sitios deseados. Puede seleccionar hasta 4 sitios.

#### Nota

- Si no hay sitios registrados, solo es posible seleccionar su propio sitio. Realice en primer lugar los pasos 6-8 y configure un sitio.

#### 11. Pulse [G]

- Se visualizará la pantalla de ajustes de perfil.

#### 12. Pulse [G].

- Se visualizará un cuadro de diálogo para confirmar que desea guardar los ajustes.

#### 13. Utilice [◀][▶] para seleccionar "Sí" y pulse [ENTER].

- Se visualizará la pantalla Lista de perfiles.

#### 14. Pulse [HOME].

- Se mostrará la pantalla principal.

#### Nota

- Para continuar e introducir otro perfil, pulse [B] en la lista de perfiles y repita los pasos 3-13.

## Editar información del perfil

#### 1. Pulse [MENU].

- Se mostrará la pantalla Menú.

#### 2. Utilice [▲][▼] para seleccionar "Perfil" y pulse [ENTER].

- Se visualizará la pantalla Lista de perfiles.

#### 3. Utilice [▲][▼] para seleccionar el perfil que desea editar.

#### 4. Pulse [B].

- Se visualizará la pantalla de ajustes de perfil.

#### Nota

- Los elementos se visualizan en 2 pantallas. Si no va a introducir texto, puede pasar a la pantalla siguiente o anterior pulsando [R] o [B] respectivamente.



#### 5. Utilice [▲][▼] para seleccionar el elemento que desea editar y realice los cambios.

#### 6. Pulse [G].

- Se visualizará un cuadro de diálogo para confirmar que desea guardar los ajustes.

7. Utilice [◀][▶] para seleccionar "Sí" y pulse [ENTER].
  - Se visualizará la pantalla Lista de perfiles.
8. Pulse [HOME].
  - Se mostrará la pantalla principal.

## Eliminar un perfil

1. Pulse [MENU].
  - Se mostrará la pantalla Menú.
2. Utilice [▲][▼] para seleccionar "Perfil" y pulse [ENTER].
  - Se visualizará la pantalla Lista de perfiles.

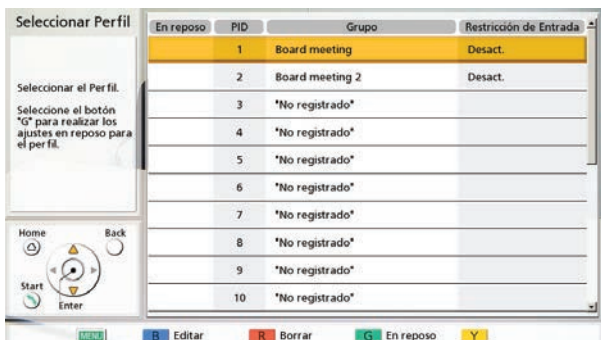

3. Utilice [▲][▼] para seleccionar el perfil que desea eliminar.
4. Pulse [R].
  - Se visualizará un cuadro de diálogo para confirmar la eliminación.
5. Utilice [◀][▶] para seleccionar "Sí" y pulse [ENTER].
  - Se visualizará la pantalla Lista de perfiles.
6. Pulse [HOME].
  - Se mostrará la pantalla principal.

## Activar el modo de espera del perfil

Cuando recibe una llamada entrante en el modo de espera, se iniciará la conferencia especificada y registrada en el perfil.

### Nota

- Aunque esté ajustando el modo de espera del perfil, no habrá restricciones a las operaciones de llamada (por ejemplo, hacer llamadas o introducir direcciones) en el modo de espera.
- Si un perfil tiene activado el modo de espera y se activa el modo de espera de otro perfil, el modo de espera del primer perfil se desactivará.
- En los perfiles que tengan "**Restricción de Entrada**" ajustado en "**Activ.**", las llamadas se contestan y las conferencias se inician con los ajustes de perfil solo si la llamada procede de alguno de los sitios registrados en "**Sitio**".
- El perfil del sitio local seleccionado (página 120) permanece ajustado en modo de espera desde el momento en que el modo de espera se activa; el modo de espera solo estará activo mientras dicho sitio local siga seleccionado. Si el sitio local cambia, el modo de espera cambia junto con el sitio local mientras dicho sitio local siga seleccionado.

1. Pulse [MENU].
  - Se mostrará la pantalla Menú.
2. Utilice [▲][▼] para seleccionar "Perfil" y pulse [ENTER].
  - Se visualizará la pantalla Lista de perfiles.
3. Utilice [▲][▼] para seleccionar el perfil del modo de espera que quiere usar.

### Nota

- No es posible seleccionar la línea "**\*No registrado\***".

4. Pulse [G].
  - Se visualizará un cuadro de diálogo para activar o desactivar el modo de espera del perfil.
5. Utilice [◀][▶] para seleccionar "**Temporal**" o "**Permanente**".
  - Se visualizará la pantalla Lista de perfiles y se mostrará "✓" en la columna "**En reposo**" del perfil que tiene el modo de espera activado.

### Nota

- Si selecciona "**Temporal**", el modo de espera se desactivará cuando reinicie la unidad (también se desactivará si se produce un reinicio automático tras transferir la lista de contactos, cambiar los ajustes, etc.). Si selecciona "**Permanente**", el modo de espera

permanecerá activado incluso después de haber reiniciado la unidad.

- Si pulsa **[BACK]**, el modo de espera no se activará y la pantalla volverá a la pantalla Lista de perfiles.

6. Pulse **[HOME]**.

- Se mostrará la pantalla principal.

## Desactivar el modo de espera del perfil

1. Pulse **[MENU]**.

- Se mostrará la pantalla Menú.

2. Utilice **[▲][▼]** para seleccionar **"Perfil"** y pulse **[ENTER]**.

- Se visualizará la pantalla Lista de perfiles y se mostrará "✓" en la columna **"En reposo"** del perfil que tiene el modo de espera activado.

3. Utilice **[▲][▼]** para seleccionar el perfil en el que desea desactivar el modo de espera.

4. Pulse **[G]**.

- Se visualizará un cuadro de diálogo para activar o desactivar el modo de espera del perfil.

5. Utilice **[◀][▶]** para seleccionar **"Desmarcar"**.

- Se visualizará la pantalla Lista de perfiles y la marca "✓" se habrá eliminado de la columna **"En reposo"** correspondiente al perfil en el que ha desactivado el modo de espera.

### Nota

- Si pulsa **[BACK]**, no desactivará el modo de espera y la pantalla volverá a la pantalla Lista de perfiles.

6. Pulse **[HOME]**.

- Se mostrará la pantalla principal.

## Definir los ajustes de sitio local

Puede registrar hasta 10 sitios locales. La misma unidad puede utilizarse en múltiples salas de conferencias sin la necesidad de cambiar ajustes de la red o el modo de conexión.

### Nota

- Puede utilizar el menú de administrador para ocultar la pantalla de selección del sitio local (Página 168).

## Registrar un sitio local

1. Pulse **[MENU]**.

- Se mostrará la pantalla Menú.

2. Utilice **[▲][▼]** para seleccionar **"Selec. sitio local"** y pulse **[ENTER]**.

- Aparecerá la pantalla para seleccionar el sitio local.

3. Utilice **[▲][▼]** para seleccionar **"No registrado"** y pulse **[B]**.

- Se visualizará la pantalla de ajustes del sitio local.

4. Utilice **[▲][▼]** para seleccionar los elementos siguientes e introducir información:

- **"Agregar Sitio Local"**: Pulse **[ENTER]** y utilice **[▲][▼]** para seleccionar un método de creación.
  - **"Añ. nuevo"** (por defecto): Cree nuevas entradas.

- **"Copiar de los ajustes básicos"**: Reutilice los ajustes de la fila superior de la pantalla de selección del sitio local (ajustes básicos).
  - **"Copiar de (1) 'Nombre'" a "Copiar de (9) 'Nombre'"**: Los números del 1 al 9 se corresponden con las ID del sitio local. **"Nombre"** serán los nombres de dispositivos ya ajustados a las ID del sitio local del 1 al 9. **"Nombre"**: Introduzca un nombre de dispositivo para el sitio local. **"Modo conexión"**: Pulse [ENTER] y utilice [▲] [▼] para seleccionar un modo de conexión (**Modo IP, Modo NAT Transversal, Modo IP / NAT Transversal**) (por defecto: **"Modo IP"**).
5. Pulse [G].
    - Se visualizará un cuadro de diálogo para confirmar que desea guardar los ajustes.
  6. Utilice [◀][▶] para seleccionar **"Sí"** y pulse [ENTER].
    - Aparecerá la pantalla para seleccionar el sitio local.

## Seleccionar un sitio local

1. Pulse [MENU].
  - Se mostrará la pantalla Menú.
2. Utilice [▲][▼] para seleccionar **"Selec. sitio local"** y pulse [ENTER].
  - Aparecerá la pantalla para seleccionar el sitio local.

Selec.	ID	Nombre	Modo de conexión
→	—	Tokyo	IP
	1	room1	IP
	2	room2	IP
	3	room3	IP / NAT Transversal
	4	room4	NAT Transversal
	5	*No registrado*	
	6	*No registrado*	
	7	*No registrado*	
	8	*No registrado*	
	9	*No registrado*	

B Añ. nuevo   R Borrar   G Ajustar   Y Desmarcar

3. Utilice [▲][▼] para seleccionar el sitio local que desea utilizar.

### Nota

- Para el sitio local seleccionado en dicho momento, se visualiza "→" en **"Selecc."**.
- Se muestra **"No registrado"** para los sitios que no han sido registrados.

4. Pulse [G].
  - Se visualizará un cuadro de diálogo para confirmar la utilización del sitio local seleccionado.
5. Utilice [◀][▶] para seleccionar **"Sí"** y pulse [ENTER].
  - La unidad se reinicia automáticamente.

### Nota

- Al cambiar el modo de conexión, el tiempo necesario para reiniciarse dependerá de las condiciones de la red.
- Si reinicia la unidad otra vez, el sitio local volverá a tener los ajustes básicos (la primera línea de ajustes de selección del sitio local). Para conservar la selección tras el reinicio, ajuste **"Utili.mismos ajust.después reinicio"** a **"Activ."** (Página 171).
- Los ajustes del sistema y los ajustes del menú de administrador pueden realizarse para cada sitio local. Cuando los ajustes se cambian y se guardan mientras el sitio local está en estado cambiado, dichos ajustes solamente serán válidos cuando ese sitio local esté seleccionado.

## Eliminar información del sitio local

1. Pulse [MENU].
  - Se mostrará la pantalla Menú.



2. Utilice [▲][▼] para seleccionar "**Selec. sitio local**" y pulse [ENTER].
  - Aparecerá la pantalla para seleccionar el sitio local.

Selecc.	ID	Nombre	Modo de conexión
→	—	Tokyo	IP
	1	room1	IP
	2	room2	IP
	3	room3	IP / NAT Transversal
	4	room4	NAT Transversal
	5	*No registrado*	
	6	*No registrado*	
	7	*No registrado*	
	8	*No registrado*	
	9	*No registrado*	

B Añ. nuevo   
 R Borrar   
 G Ajustar   
 Y Desmarcar

3. Utilice [▲][▼] para seleccionar el sitio local que desea eliminar.
4. Pulse [R].
  - Se visualizará un cuadro de diálogo para confirmar la eliminación.
5. Utilice [◀][▶] para seleccionar "**Sí**" y pulse [ENTER].
  - Aparecerá la pantalla para seleccionar el sitio local.
6. Pulse [HOME].
  - Se mostrará la pantalla principal.

# Cambiar los ajustes del sistema/Realizar el mantenimiento del sistema

Puede ajustar, cambiar y confirmar los ajustes de las distintas funciones de la unidad.

### Nota

- Al recibir una llamada de videoconferencia mientras se introducen datos, aparecerá un cuadro de diálogo para confirmar si responde a la llamada de videoconferencia. Utilice [◀][▶] para seleccionar "Sí" o "No" y pulse [ENTER].
  - Si selecciona "Sí", puede responder a la llamada de videoconferencia, pero se perderán todos los datos no guardados.
  - Si selecciona "No", puede seguir introduciendo datos.

- Pulse [MENU].
  - Se mostrará la pantalla Menú.
- Utilice [▲][▼] para seleccionar "Ajustes" y pulse [ENTER].
  - Se mostrará la pantalla ajustes del sistema.

### Lista de la pantalla de ajustes del sistema



- 1** Ajustes sistema: Ajusta el nombre del dispositivo (Página 126).
- 2** Aj. Fecha/Hora: Ajusta la fecha y hora (Página 126).
- 3** Ajustes red: Define los ajustes de red (Página 126).
- 4** Config.Llamada: Ajusta los elementos utilizados durante la comunicación (Página 130).
- 5** Ajustes MCU: Define los ajustes para la MCU integrada (Página 133).

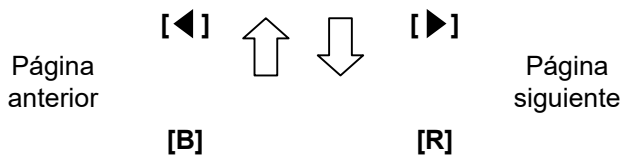

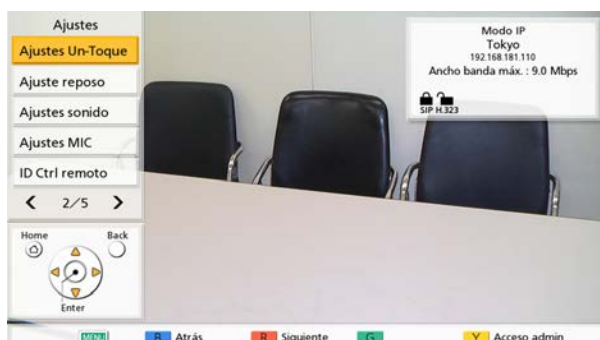

- 6 Ajustes Un-Toque: Ajusta los números de conexión de una sola pulsación visualizados en la pantalla principal (Página 136).
- 7 Ajuste reposo: Ajusta el tiempo hasta la activación del modo de pantalla en espera (Página 137).
- 8 Ajustes sonido: Ajusta los sonidos reproducidos en el inicio y cuando comienza una llamada de videoconferencia (Página 137).
- 9 Ajustes MIC: Ajusta el posicionamiento de los micrófonos de superficie digitales específicos (Página 138).
- 10 ID Ctrl remoto: Ajusta las ID para el control remoto y la unidad principal (Página 140).

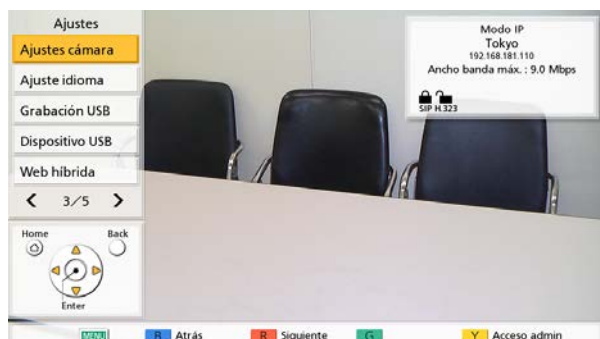
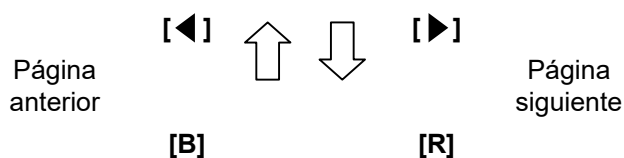

- 11 Ajustes cámara: Ajusta la cámara en su propio sitio (Página 141).
- 12 Ajuste idioma: Ajusta el idioma de la pantalla (Página 142).
- 13 Grabación USB: Ajusta el modo de grabación, o inicia y detiene grabaciones cuando la unidad está inactiva (Página 142).
- 14 Dispositivo USB: Cambia el modo de funcionamiento USB y ajusta la calidad de imagen en Modo de dispositivo USB (Página 143).
- 15 Web híbrida: Ajusta la Modalidad de web híbrida (Página 144).

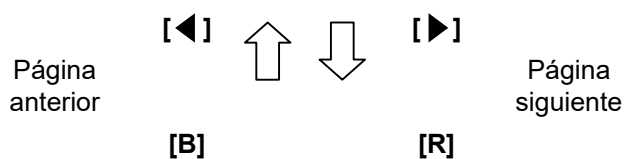



- 16 Acceso admin:  
Cambia a la pantalla de ajustes para el menú de administrador (Página 149).
- 17 Ajuste multidif.:  
Ajusta la función de multidifusión (Página 194).
- 18 Info sistema:  
Puede visualizar la información de los ajustes de la unidad principal (Página 146).
- 19 Mejoras:  
Puede comprobar las funciones que se han activado por la función de mejora del software (Página 146).
- 20 Test de red:  
Puede especificar una dirección IP para comprobar la conexión de red (Página 146).

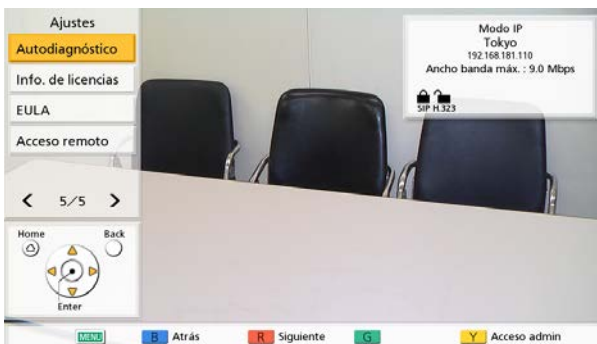
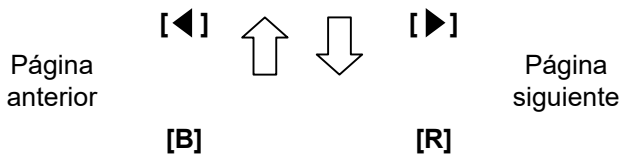

- 21 Autodiagnóstico:  
Puede comprobar el vídeo y el audio que se envía a otros interlocutores desde su propio sitio (Página 146).
- 22 Info. de licencias:  
Puede visualizar información acerca de las licencias y el software de código abierto (Página 147).
- 23 EULA:  
Puede visualizar información acerca del acuerdo de licencia (Página 147).
- 24 Acceso remoto:  
Realiza operaciones de modo que los distribuidores pueden llevar a cabo el mantenimiento de forma remota (Página 147).

3. Utilice [▲][▼] para seleccionar un elemento que desee ajustar y pulse [ENTER].
  - Se visualizará la pantalla seleccionada. Realice los ajustes siguiendo las descripciones de cada pantalla (del 1 al 24).
4. Pulse [HOME].
  - Se mostrará la pantalla principal.

**Nota**

- "Ajustes MIC" no se visualizará para la KX-VC1000.

- Cuando utilice una KX-VC1000 que no se ha ampliado para el soporte 4 Point Built-in MCU, no se visualizará **"Ajustes MCU"**.

## Ajustar el nombre de la unidad

1. Seleccione **"Ajustes sistema"** y pulse **[ENTER]**.
  - Se visualizará la pantalla para ajustar el nombre.
2. Introduzca un nombre para la unidad (24 caracteres como máximo) (Página 212).
3. Pulse **[G]**.
  - Se visualizará un cuadro de diálogo para confirmar que desea guardar los ajustes.
4. Utilice **[◀][▶]** para seleccionar **"Sí"** y pulse **[ENTER]**.
  - Se mostrará la pantalla ajustes del sistema.

## Ajustar la fecha y la hora

1. Seleccione **"Aj. Fecha/Hora"** y pulse **[ENTER]**.
  - Se visualizará la pantalla para ajustar la fecha / hora.
2. Utilice **[▲][▼]** para seleccionar el elemento e introduzca la información.
  - Introduzca el año (4 dígitos), el mes (1–2 dígitos), el día (1–2 dígitos), la hora (formato 24 horas) y seleccione el formato de fecha (Mes/Día/Año, Día/Mes/Año, Año/Mes/Día) y el formato de visualización de la hora (12h/24h).
3. Pulse **[G]**.
  - Se visualizará un cuadro de diálogo para confirmar que desea guardar los ajustes y reiniciar el sistema después de guardar.
4. Utilice **[◀][▶]** para seleccionar **"Sí"** y pulse **[ENTER]**.
  - El sistema se reiniciará automáticamente para aplicar los cambios en los ajustes del sistema.

## Definir los ajustes de la red

### Nota

- Los siguientes elementos se visualizan en 3 páginas. Si no va a introducir texto, puede pasar a la pantalla siguiente o anterior pulsando **[R]** o **[B]** respectivamente.

- Al cambiar los ajustes, pulse **[G]** en la pantalla donde se ha realizado el cambio para guardar los ajustes.
- Puede utilizar el menú de administrador para ocultar la pantalla de ajustes de red (Página 168).

### Ajustar LAN1

#### Nota

- Para la KX-VC1000 y KX-VC1300, **"Direcc. IP (LAN 1)"** (ajuste), **"Direcc. IP (LAN 1)"** y **"Másc subred (LAN 1)"** aparecen respectivamente como **"Direcc. IP"** (ajuste), **"Direcc. IP"** y **"Másc subred"**.
1. Seleccione **"Ajustes red"** y pulse **[ENTER]**.
    - Se mostrará la pantalla de ajustes de red.
  2. Utilice **[▲][▼]** para seleccionar los elementos siguientes e introducir información:
    - "Direcc. IP (LAN 1)"**(ajuste): Utilice **[◀][▶]** para seleccionar si la información de la dirección IP para esta unidad (**"Direcc. IP (LAN 1)"**, **"Másc subred (LAN 1)"**, **"Puerta de enlace"**) se obtendrá automáticamente de un servidor DHCP o se ajustará manualmente.
      - **"Auto"** (por defecto): Para obtener la información de la dirección IP automáticamente.
      - **"Manual"**: Para ajustar la información de la dirección IP manualmente.

#### Nota

- Aunque haya seleccionado **"Auto"**, es posible que no pueda adquirir una dirección IP debido a problemas de congestión de la red. En este caso, se visualizará **"Dirección no asignada"** en la parte superior derecha de la pantalla principal. Póngase en contacto con su administrador de red.

**"Direcc. IP (LAN 1)":** Introduzca la dirección IP de la unidad.

**"Másc subred (LAN 1)":** Introduzca una máscara de subred.

**"Puerta de enlace":** Introduzca la dirección IP del gateway por defecto.

#### Nota

- Solo podrá introducir **"Direcc. IP (LAN 1)"**, **"Másc subred (LAN 1)"** y **"Puerta de enlace"** si **"Direcc. IP (LAN 1)"** (ajuste) está ajustado a **"Manual"**.

- Si el valor para **"Direcc. IP (LAN 1)"**, **"Másc subred (LAN 1)"** o **"Puerta de enlace"** contiene números de 1 o 2 dígitos, introduzca estos números tal cual. No los introduzca como [001].  
Ejemplo: La dirección IP es [192.168.0.1].
  - Entrada correcta: [192.168.0.1]
  - Entrada incorrecta: [192.168.000.001]

**"Servidor DNS"**: Utilice [**◀**][**▶**] para seleccionar si la información de la dirección IP para los servidores DNS (**"Servidor DNS primario"**, **"Servidor DNS secundario"**) se obtendrá automáticamente de un servidor DHCP o se ajustará manualmente.

- **"Auto"** (por defecto): Para obtener la información de la dirección IP automáticamente.
- **"Manual"**: Para ajustar la información de la dirección IP manualmente.

#### **Nota**

- Para seleccionar **"Auto"**, **"Direcc. IP (LAN 1)"** (ajuste) debe estar ajustado a **"Auto"**.
- Es necesario el ajuste del servidor DNS para utilizar las siguientes funciones:
  - Llamada especificando el nombre del host
  - Ajuste de la dirección del servidor SIP o del gatekeeper por el nombre del host
  - Comprobación de las actualizaciones de software
  - Descarga de la última versión en la red

**"Servidor DNS primario"**: Introduzca la dirección IP del servidor DNS primario.

**"Servidor DNS secundario"**: Introduzca la dirección IP del servidor DNS secundario.

#### **Nota**

- Solo podrá introducir **"Servidor DNS primario"** y **"Servidor DNS secundario"** si **"Servidor DNS"** está ajustado a **"Manual"**.
- Si el valor para **"Servidor DNS primario"** o **"Servidor DNS secundario"** contiene números de 1 o 2 dígitos, introduzca estos números tal cual. No los introduzca como [001].  
Ejemplo: La dirección IP es [192.168.0.1].
  - Entrada correcta: [192.168.0.1]
  - Entrada incorrecta: [192.168.000.001]

**"Modo LAN (LAN 1)"**: Pulse [**ENTER**] y utilice [**▲**][**▼**] para seleccionar el modo LAN.

- **"1 Gbps (Auto)"**: El sistema negocia con el otro interlocutor el modo de LAN. El ajuste máximo es 1 Gbps (full duplex).
- **"1 Gbps (Fijación)"**: El sistema fija el modo de LAN en 1 Gbps (full duplex).
- **"100 Mbps (Auto)"** (por defecto): El sistema negocia con el otro interlocutor el modo de LAN. El ajuste máximo es 100 Mbps (full duplex).
- **"100 Mbps (Fijación)"**: El sistema fija el modo de LAN en 100 Mbps (full duplex).
- **"10 Mbps (Fijación)"**: El sistema fija el modo de LAN en 10 Mbps (full duplex).

#### **Nota**

- Este ajuste solo se visualiza en la KX-VC2000.
- Configure los ajustes según el concentrador o router al que se va a conectar.
- Cuando seleccione **"10 Mbps (Fijación)"**, ajuste el **"Ancho banda máx."** de **"Config.Llamada"** en 10 Mbps o menos (Página 130).

3. Si se cambian los ajustes para LAN1: Pulse [**G**].
  - Se visualizará un cuadro de diálogo para confirmar que desea guardar los ajustes. Guarde los ajustes.

Para ajustar la IPv6: Pulse [**R**].

- Se mostrará la segunda página.

Para ajustar la LAN2: Pulse [**R**] dos veces y, a continuación, continúe en el paso 6.

#### **Ajuste de la IPv6**

#### **Nota**

- Para la KX-VC1000 y KX-VC1300, **"IPv6 (LAN 1)"**, **"Direcc. IPv6 (LAN 1)"** (ajuste), **"Direcc. IPv6 (LAN 1)"** y **"Longitud del prefijo (LAN 1)"** aparecen respectivamente como **"IPv6"**, **"Direcc. IPv6"** (ajuste), **"Direcc. IPv6"** y **"Longitud del prefijo"**.

4. Utilice [**▲**][**▼**] para seleccionar los elementos siguientes e introducir información:
  - "IPv6 (LAN 1)"**: Seleccione **"Activ."** o **"Desact."** (por defecto).

### Nota

- Cuando se selecciona "**Activ.**", tanto la dirección IPv4 como la dirección IPv6 se visualizarán en la pantalla de información de la unidad. En la parte superior derecha de la pantalla principal, solo se visualiza la dirección IPv4.

**"Direcc. IPv6 (LAN 1)"** (ajuste): Seleccione si la dirección IPv6 se obtendrá automáticamente o se ajustará manualmente.

- **"Auto (SLAAC)"** (por defecto): Obtiene información de la dirección IP del router.
- **"Auto (DHCP)"**: Obtiene información de la dirección IP del servidor DHCP.
- **"Manual"**: La información de la dirección IP se ajusta manualmente.

### Nota

- Cuando se ajusta **"Auto (DHCP)"**, la dirección para el gateway por defecto se obtiene del RA (anuncio de router).
- Aunque esté definido **"Auto (SLAAC)"** o **"Auto (DHCP)"**, en algunos casos la dirección IP no puede obtenerse debido a fallos en la red u otras incidencias. En tales casos, la dirección IPv6 aparece como **"-"** en la pantalla de información de la unidad. Pónganse en contacto con su administrador de red.

**"Direcc. IPv6 (LAN 1)"**: Introduzca la dirección de IPv6 de esta unidad.

**"Longitud del prefijo (LAN 1)"**: Introduzca la longitud del prefijo de la dirección IPv6.

**"Puerta de enlace (IPv6)"**: Introduzca la dirección IPv6 del gateway por defecto para IPv6.

### Nota

- Solo podrá introducir **"Direcc. IPv6 (LAN 1)"** y **"Longitud del prefijo (LAN 1)"** cuando **"Direcc. IPv6 (LAN 1)"** (ajuste) esté ajustado a **"Manual"**.
- Para el formato de entrada de **"Direcc. IPv6 (LAN 1)"** y **"Puerta de enlace (IPv6)"**, consulte Página 48.
- Para **"Direcc. IPv6 (LAN 1)"**, ajuste su dirección de red global.

**"Servidor DNS primario (IPv6)"**: Introduzca la dirección IPv6 del servidor DNS primario para IPv6.

**"Servidor DNS secundario (IPv6)"**: Introduzca la dirección IPv6 del servidor DNS secundario para IPv6.

### Nota

- Para el formato de entrada de **"Servidor DNS primario (IPv6)"** y **"Servidor DNS secundario (IPv6)"**, consulte Página 48.

### 5. Si se cambian los ajustes para IPv6: Pulse **[G]**.

- Se visualizará un cuadro de diálogo para confirmar que desea guardar los ajustes. Guarde los ajustes.

Para ajustar LAN2: Pulse **[R]**.

- Se mostrará la segunda página.

### Definir los ajustes de LAN2 (KX-VC1600, KX-VC2000)

### 6. Utilice **[▲]****[▼]** para seleccionar los elementos siguientes e introducir información:

**"LAN 2"**: Seleccione **"Activ."** o **"Desact."** (por defecto) para LAN2.

**"Direcc. IP (LAN 2)"**: Introduzca la dirección IP para LAN2.

**"Másc subred (LAN 2)"**: Introduzca la máscara de subred para LAN2.

### Nota

- Si el valor para **"Direcc. IP (LAN 2)"**, o **"Másc subred (LAN 2)"** contiene números de 1 o 2 dígitos, introduzca estos números tal cual. No los introduzca como [.001]. Ejemplo: La dirección IP es [192.168.0.1].
  - Entrada correcta: [192.168.0.1]
  - Entrada incorrecta: [192.168.000.001]

**"IPv6 (LAN 2)"**: Seleccione **"Activ."** o

**"Desact."** (por defecto).

**"Direcc. IPv6 (LAN 2)"**: Introduzca la dirección de LAN2 IPv6.

**"Longitud del prefijo (LAN 2)"**: Introduzca la longitud del prefijo de la dirección IPv6.

### Nota

- Cuando **"IPv6 (LAN 1)"** se ajusta a **"Desact."** e **"IPv6 (LAN 2)"** se ajusta a **"Activ."**, para utilizar el nombre de un host para ajustar **"Dirección del servidor SIP"** de **"Ajustes SIP"** o **"Direcc. Gatekeeper"** de **"Ajustes H.323"**, ajuste **"Servidor DNS primario (IPv6)"** y **"Servidor DNS secundario (IPv6)"** en el paso 4. A continuación, en los pasos 7–12, ajuste el direccionamiento para la comunicación con el servidor DNS.
- Para el formato de entrada de **"Direcc. IPv6 (LAN 2)"**, consulte Página 48.



- Para **"Direcc. IPv6 (LAN 2)"**, ajuste su dirección de red global.
- Si **"Activ."** no está ajustado para **"LAN 2"**, **"Ajustes Enrutamiento"** no se visualizará. Una vez **"LAN 2"** está ajustado a **"Activ."**, pulse **[G]** para guardar los ajustes y cerrar la pantalla de ajustes. A continuación, seleccione **"Ajustes red"** y ajuste el direccionamiento.

### Ajustes de direccionamiento para LAN2 (KX-VC1600, KX-VC2000)

- Utilice **[▲][▼]** para seleccionar **"Ajustes Enrutamiento"** y pulse **[ENTER]**.
  - Se visualizará la pantalla de la lista de direccionamiento.
- Utilice **[▲][▼]** para seleccionar **"No registrado"**.
- Pulse **[B]**.
  - Se visualizará la pantalla de ajustes de direccionamiento.
- Utilice **[▲][▼]** para seleccionar los elementos siguientes e introducir información:
  - "Formato de dirección IP"**: Especifica si se utilizará una dirección IPv4 o IPv6.
  - "Destino"**: Introduzca la dirección IP del otro interlocutor con el que desea comunicarse mediante LAN2.
  - "Másc subred"**: Introduzca la máscara de subred del otro interlocutor con el que desea comunicarse mediante LAN2.
  - "Longitud del prefijo"**: Introduzca la longitud del prefijo para la dirección IPv6 del otro interlocutor que se comunica mediante LAN2.
  - "Gateway"**: Introduzca la dirección del gateway para la comunicación con otros interlocutores que se hayan ajustado.

#### Nota

- **"Másc subred"** solo se podrá ajustar cuando **"IPv4"** esté ajustado a **"Formato de dirección IP"**.
- **"Longitud del prefijo"** solo se podrá ajustar cuando **"IPv6"** esté ajustado a **"Formato de dirección IP"**.
- Si **"IPv4"** está ajustado a **"Formato de dirección IP"** y **"Destino"**, **"Másc subred"**, o **"Gateway"** contiene números

de 1 o 2 dígitos, introduzca estos números tal cual. No los introduzca como [001].

Ejemplo: La dirección IP es [192.168.0.1].

– Entrada correcta: [192.168.0.1]

– Entrada incorrecta: [192.168.000.001]

- Para el formato de entrada de **"Destino"** y **"Gateway"** cuando **"IPv6"** está ajustado a **"Formato de dirección IP"**, consulte Página 48.

**"Modo LAN (LAN 2)":** Pulse **[ENTER]** y utilice **[▲][▼]** para seleccionar el modo LAN.

- **"1 Gbps (Auto)":** El sistema negocia con el otro interlocutor el modo de LAN. El ajuste máximo es 1 Gbps (full duplex).
- **"1 Gbps (Fijación)":** El sistema fija el modo de LAN en 1 Gbps (full duplex).
- **"100 Mbps (Auto)"** (por defecto): El sistema negocia con el otro interlocutor el modo de LAN. El ajuste máximo es 100 Mbps (full duplex).
- **"100 Mbps (Fijación)":** El sistema fija el modo de LAN en 100 Mbps (full duplex).
- **"10 Mbps (Fijación)":** El sistema fija el modo de LAN en 10 Mbps (full duplex).

#### Nota

- **"Modo LAN (LAN 2)"** no está disponible si **"LAN 2"** se ha ajustado en **"Desact."** en el paso 6.
- Este ajuste solo se visualiza en la KX-VC2000.
- Configure los ajustes según el concentrador o router al que se va a conectar.
- Cuando seleccione **"10 Mbps (Fijación)"**, ajuste el **"Ancho banda máx."** de **"Config.Llamada"** en 10 Mbps o menos (Página 130).

- Pulse **[G]**.
  - Se visualizará un cuadro de diálogo para confirmar que desea guardar los ajustes.

- Utilice **[◀][▶]** para seleccionar **"Sí"** y pulse **[ENTER]**.
  - Se visualizará la pantalla de la lista de direccionamiento.

#### Nota

- Para continuar con el ajuste de otro direccionamiento, repita los pasos **8–12**.
- La entrada **"Destino"** se convierte en una dirección de red y, a continuación, se utiliza. No es necesario registrar múltiples

dirección IP de destino que tengan la misma dirección de red.

13. Pulse **[BACK]**.

- Se mostrará la pantalla ajustes del sistema.

## Definir los ajustes de la conexión

### Nota

- Puede utilizar el menú de administrador para ocultar la pantalla de ajustes de la conexión (Página 168).
1. Seleccione **"Config.Llamada"** y pulse **[ENTER]**.
    - Se visualizará la pantalla de ajustes de la conexión.
  2. Utilice **[▲][▼]** para seleccionar los elementos siguientes e introducir información:
    - Los siguientes elementos se visualizan en 3 páginas. Para ver todos los elementos, pulse **[R]** para pasar a la página siguiente, y pulse **[B]** para pasar a la página anterior.

### Nota

- Debe guardar los ajustes por separado para cada pantalla en la que ha cambiado los ajustes.
- Cuando **"SIP"** está ajustado a **"Desact."** en la pantalla de ajustes del tipo de llamada (Página 158), **"Encriptación (SIP)"** no puede ajustarse.
- Cuando **"H.323"** está ajustado a **"Desact."** en la pantalla de ajustes del tipo de llamada (Página 158), **"Encriptación (H.323)"** no puede ajustarse.

**"Modo respuesta"**: Utilice **[◀][▶]** para seleccionar cómo responder a las llamadas de videoconferencia (**"Manual"** [por defecto], **"Auto"**, o **"Forzada"**) (Página 66).

**"Más de una llamada entrante"**: Utilice **[◀][▶]** para seleccionar si aceptar o no llamadas desde sitios secundarios para realizar videoconferencias entre más de 2 interlocutores.

- **"Activ."** (por defecto): Permite llamadas con más de 2 interlocutores.
- **"Desact."**: No permite llamadas que tengan más de 2 interlocutores.

### Nota

- Para sitios que funcionan como "sitios principales" en llamadas de videoconferencia entre múltiples interlocutores utilizando la MCU integrada, seleccione **"Activ."**.
- Cuando utilice una KX-VC1000 que no se ha ampliado para el soporte 4 Point Built-in MCU, no se visualizará **"Más de una llamada entrante"**.

**"Ancho banda máx."**: Pulse **[ENTER]** y utilice **[▲][▼]** para seleccionar el ancho de banda máximo que está permitido utilizar (**256 kbps–24 Mbps**) (por defecto: **9.0 Mbps**).

### Nota

- Excepto con la KX-VC2000, el ancho de banda puede ajustarse entre 256 kbps y 18 Mbps.
- Aunque seleccione 24 Mbps, el ancho de banda máximo de transmisión entre 2 interlocutores será 18 Mbps (KX-VC2000).

**"Ancho banda máx. / sitio (LAN 1)"**: Pulse **[ENTER]** y, a continuación, utilice **[▲][▼]** para seleccionar el ancho de banda máximo por sitio (**"256 kbps" - "18 Mbps"**, o **"No especificado"**) (por defecto: **"No especificado"**).

**"Ancho banda máx. / sitio (LAN 2)"** (KX-VC1600, KX-VC2000): Pulse **[ENTER]** y, a continuación, utilice **[▲][▼]** para seleccionar el ancho de banda máximo por sitio (**"256 kbps" - "18 Mbps"**, o **"No especificado"**) (por defecto: **"No especificado"**).

### Nota

- Para la KX-VC1300, **"Ancho banda máx. / sitio (LAN 1)"** se visualiza como **"Ancho banda máx. / sitio"**.
- Cuando utilice una KX-VC1000 que se ha ampliado para el soporte 4 Point Built-in MCU, **"Ancho banda máx. / sitio (LAN 1)"** se visualizará como **"Ancho banda máx. / sitio"**. Si la función no se ha ampliado, este elemento no se visualizará.
- Durante una llamada entre 2 interlocutores, se aplica el ancho de banda del sitio con el ajuste más bajo del ancho de banda máximo, y en una llamada entre múltiples interlocutores el ancho de banda se aplica según el ancho de banda máximo de cada sitio y el número de sitios conectados. Sin embargo, cuando el valor de **"Ancho banda máx. / sitio"** (excluyendo **"No**

especificado") es menor, el valor de **"Ancho banda máx. / sitio"** se aplica como ancho de banda máximo.

- No puede seleccionar un valor superior al ancho de banda máximo ajustado por el distribuidor. Para obtener más información, consulte con su distribuidor.

**"Doble flujo"**: Utilice [◀][▶] para seleccionar si se activa o no la comunicación de transmisión dual.

- **"Activ."** (por defecto): Activa la comunicación de transmisión dual.
- **"Desact."**: Desactiva la comunicación de transmisión dual.

**"Método de envío contenido"**: Pulse [ENTER] y, a continuación, utilice [▲][▼] para seleccionar el método de envío de contenido cuando la transmisión dual está activada.

- **"Auto"** (por defecto): Selecciona automáticamente transmisión dual o transmisión sencilla.
- **"Un flujo"**: Establecido para transmisión sencilla.

**"Tasa de codificación"**: Pulse [ENTER] y utilice [▲][▼] para seleccionar la proporción de tasa de codificación para la transmisión principal y la transmisión secundaria.

- **"Ppal (30%) < Sub (70%)"**: Se prioriza la transmisión secundaria durante las llamadas.
- **"Ppal (50%) = Sub (50%)"** (por defecto): Utiliza las mismas prioridades durante las llamadas.
- **"Ppal (70%) > Sub (30%)"**: Se prioriza la transmisión principal durante las llamadas.

**"Calidad de vídeo (Cám. Ppal.)"/"Calidad de vídeo (Cám. Secund.)"**: Pulse [ENTER] y utilice [▲][▼] para seleccionar si desea priorizar el movimiento suave o la calidad de imagen para vídeo.

- **"Movimient"** (por defecto): Se prioriza el movimiento suave.
- **"Nitidez"**: Se prioriza la calidad de imagen.
- **"Resolución (Full HD máx.)"**: Fija la resolución a Full HD o a la resolución máxima del otro interlocutor, la que sea inferior, independientemente del ancho de banda de la comunicación.
- **"Resolución (HD máx.)"**: Fija la resolución a HD o a la resolución máxima del otro interlocutor, la que sea inferior, independientemente del ancho de banda de la comunicación.

**"Calidad de vídeo (PC)"**: Pulse [ENTER] y utilice [▲][▼] para seleccionar entre priorizar el

movimiento suave o la calidad de imagen para vídeo.

- **"Movimient"**: Se prioriza el movimiento suave.
- **"Nitidez"** (por defecto): Se prioriza la calidad de imagen.

**"Calidad de Servicio"**: Utilice [◀][▶] para seleccionar entre priorizar el sonido o las imágenes cuando el ancho de banda sea bajo o cuando la red esté congestionada.

- **"Audio"** (por defecto): Si el ancho de banda es bajo, se prioriza la calidad de sonido y si la red está congestionada, se reduce la perturbación sonora.
- **"Video"**: Aunque el ancho de banda sea bajo o la red esté congestionada, se priorizará la calidad de imagen.

**"Silenciar MIC (realizar llamada)"**: Utilice [◀][▶] para seleccionar si el micrófono se enmudece o no al realizar una llamada para iniciar una videoconferencia.

- **"Activ."**: El micrófono se enmudecerá.
- **"Desact."** (por defecto): El micrófono no se enmudecerá.

**"Silenciar MIC (llamada entrante)"**: Utilice [◀][▶] para seleccionar si se enmudece(n) el(los) micrófono(s) al principio de una llamada de videoconferencia recibida.

- **"Activ."**: Se enmudece(n) el(los) micrófono(s).
- **"Desact."** (por defecto): No se enmudece(n) el(los) micrófono(s).

**"Límite llamada"**: Introduzca la longitud máxima de tiempo para la duración de una llamada de videoconferencia (en horas y minutos).

#### Nota

- Si ajusta 0 horas 0 minutos (por defecto), la duración de la llamada será ilimitada.
- Si la duración de una llamada de videoconferencia supera el período de tiempo especificado, la llamada se desconectará automáticamente.

**"Detección MIC"**: Utilice [◀][▶] para seleccionar si se activa la detección del estado de la conexión para los micrófonos de superficie o de los auriculares.

- **"Activ."** (por defecto): Se activa la detección del estado de conexión para los micrófonos de superficie/auriculares.
- **"Desact."**: Se desactiva la detección del estado de conexión para los micrófonos de superficie/auriculares.

### Nota

- Cuando los micrófonos de superficie/auriculares no se utilizan, ajústelo a **"Desact."**.

**"Estado de la conexión IP"**: Utilice [◀][▶] para seleccionar si desea visualizar la indicación de estado de la red.

- **"Activ."** (por defecto): Visualiza la indicación de estado de la red.
- **"Desact."**: Oculta la indicación de estado de la red.

**"Menú llamada activa"**: Utilice [◀][▶] para seleccionar si se visualiza la guía al iniciar una llamada de videoconferencia.

- **"Activ."** (por defecto): Se visualiza la guía.
- **"Desact."**: No se visualiza la guía.

**"Reducción ruido"**: Utilice [◀][▶] para seleccionar si se activa la reducción de ruido al iniciar una llamada de videoconferencia.

- **"Activ."**: Reducción de ruido activada.
- **"Desact."** (por defecto): Reducción de ruido desactivada.

### Nota

- **"Reducción ruido"** no se visualizará para la KX-VC1000.

**"Encriptación (SIP)"**: Utilice [◀][▶] para seleccionar si se activa el cifrado.

- **"Activ."**: Cifrado activado.
- **"Desact."** (por defecto): El cifrado está desactivado.

**"Encriptación (H.323)"**: Pulse [ENTER] y utilice [▲][▼] para seleccionar si activar o no el cifrado.

- **"Mejor esfuerzo"**: Activa la comunicación cifrada cuando el otro interlocutor tiene **"Activ."** ajustado para la comunicación cifrada. Cuando **"Desact."** está ajustado, la comunicación se realiza sin cifrado.
- **"Activ."**: Cifrado activado.
- **"Desact."** (por defecto): El cifrado está desactivado.

**"Encriptación (NAT Traversal)"**: Utilice [◀][▶] para seleccionar si se activa o no la comunicación cifrada.

- **"Activ."**: Se activa la comunicación cifrada.
- **"Desact."** (por defecto): Se desactiva la comunicación cifrada.

### Nota

- **"Encriptación (SIP)"** y **"Encriptación (H.323)"** se visualizan cuando se utiliza el modo IP o el modo IP/NAT Traversal.

- **"Encriptación (NAT Traversal)"** se visualiza cuando se utiliza el modo NAT Traversal o el modo IP/NAT Traversal.
- Tenga cuidado al cambiar los ajustes del cifrado ya que podría resultar imposible comunicarse con otros interlocutores.
- Tenga en cuenta que si el cifrado está desactivado, es posible entrar en las redes que no estén protegidas frente a tales acciones.
- Si no puede especificar un valor para **"Encriptación (SIP)"** / **"Encriptación (H.323)"** / **"Encriptación (NAT Traversal)"** porque el ajuste no está disponible, consulte al administrador de la red.

**"Puerto del servidor"**: Pulse [ENTER] y utilice [▲][▼] para seleccionar el puerto que desea utilizar cuando se conecte utilizando el modo NAT Traversal.

- **"Por defecto"**: Se selecciona de forma automática un puerto utilizado con normalidad.
- **"Alternativo"** (por defecto): Se ajusta cuando la comunicación no puede llevarse a cabo de la manera normal.

### Nota

- Se visualiza cuando **"Modo conexión"** está ajustado a **"Modo NAT Transversal"** o **"Modo IP / NAT Transversal"**.

**"Control de la banda transmisión"**: Use [◀][▶] para seleccionar si desea activar el control del ancho de banda de transmisión.

- **"Activ."** (por defecto): Activa el control del ancho de banda de transmisión.
- **"Desact."**: Desactiva el control del ancho de banda de transmisión.

### Nota

- Si **"Desact."** está ajustado, otras comunicaciones que utilicen la misma red pueden verse afectadas.

**"Band mín. transmisión de video"**: Introduzca el ancho de banda mínimo (0 kbps, de 64 kbps a 1500 kbps) durante las llamadas cuando utilice el control del ancho de banda. (Por defecto: 0 kbps)

### Nota

- Introduzca 0 para desactivar el ancho de banda mínimo.

**"Tasa asimétrico TX"**: Pulse [ENTER] y utilice [▲][▼] para seleccionar la tasa asimétrica TX (256 kbps a 2,0 Mbps, por defecto: 256 kbps).

"Asimétrico TX (LAN 1)"/"Asimétrico TX (LAN 2)": Pulse [ENTER] y utilice [▲][▼] para seleccionar el dispositivo del otro interlocutor usado para comunicarse con la tasa asimétrica TX separada del ancho de banda mediado.

- "No especificado" (por defecto): No realiza la comunicación asimétrica.
- "HDVC+HDVC Mobile"
- "HDVC Mobile"
- "HDVC Mobile para Android™"
- "HDVC Mobile para iOS"
- "HDVC Mobile para Windows"
- "HDVC"
- "HDVC+HDVC Mobile para Android™"
- "HDVC+HDVC Mobile para iOS"
- "HDVC+HDVC Mobile para Windows"

#### Nota

- Para la KX-VC1000 y KX-VC1300, "Asimétrico TX (LAN 1)" se visualiza como "Asimétrico TX".
- Puede ajustar "Asimétrico TX (LAN 2)" con la KX-VC1600 y KX-VC2000.
- "HDVC" indica la unidad de comunicación visual HD. "HDVC Mobile" indica "HDVC Mobile para Android™", "HDVC Mobile para iOS" y "HDVC Mobile para Windows".
- La comunicación asimétrica se activa cuando se utiliza el SIP para la comunicación (cuando el tipo de llamada es "Modo IP (SIP)" o "Modo NAT Transversal").
- Las comunicaciones asimétricas no se utilizan en las comunicaciones con un sistema de videoconferencia de un fabricante distinto a Panasonic.

#### 3. Pulse [G].

- Se visualizará un cuadro de diálogo para confirmar que desea guardar los ajustes.

#### 4. Utilice [◀][▶] para seleccionar "Sí" y pulse [ENTER].

- Se mostrará la pantalla ajustes del sistema.

## Ajustar la MCU

#### Nota

- Cuando utilice una KX-VC1000 que no se ha ampliado para el soporte 4 Point Built-in MCU,

"Ajustes MCU" no se visualizará en la pantalla ajustes del sistema.

1. Seleccione "Ajustes MCU" y pulse [ENTER].
  - Se visualizará la pantalla de ajustes de la MCU integrada.
2. Utilice [▲][▼] para seleccionar los elementos siguientes e introducir información:
  - Los siguientes elementos se visualizan en 2 páginas. Para ver todos los elementos, pulse [R] para pasar a la página siguiente, y pulse [B] para pasar a la página anterior.

"Modo MCU": Pulse [ENTER] y utilice [▲][▼] para seleccionar el modo MCU que se utilizará al iniciar una videoconferencia.

- "Discusión" (por defecto): En los sitios principales y en los secundarios se visualiza la misma imagen. Este modo es apropiado para conferencias en las que prima el debate.
- "Presentación": En el sitio principal se visualiza una composición con imágenes de los sitios secundarios y en los sitios secundarios solo se visualiza la imagen del sitio principal. Este modo es adecuado para conferencias en las que prima la lectura.

"Diseño de Pantalla (Discusión)": Pulse [ENTER] y utilice [▲][▼] para seleccionar el diseño de la pantalla del modo de discusión.

- "Auto" (por defecto): Cambia automáticamente el diseño según el número de interlocutores que participan en una llamada de videoconferencia.
- De "CP1" a "CP28": Ajusta manualmente el diseño de la pantalla.

#### Nota

- Cuando se selecciona "Auto", el diseño cambia automáticamente según el número de sitios que participan en la conferencia.

Número de sitios	Número de diseño
2	CP1
3-4	CP4
5-6	CP6
7-8	CP8
9	CP9
10	CP10
11-13	CP13
14-15	CP15

Número de sitios	Número de diseño
16	CP16
17-20	CP20
21	CP21
22-24	CP24

- El diseño de la pantalla durante una llamada de conferencia puede seleccionarse desde los siguientes 15 patrones. Los números en las configuraciones de diseño indican la prioridad de visualización de cada sitio.

Número de diseño	Configuración de diseño									
CP1	<table border="1" style="margin: auto;"><tr><td style="text-align: center;">1</td></tr></table>	1								
1										
CP2	<table border="1" style="margin: auto;"><tr><td style="text-align: center;">1</td><td style="text-align: center;">2</td></tr></table>	1	2							
1	2									
CP4	<table border="1" style="margin: auto;"><tr><td style="text-align: center;">1</td><td style="text-align: center;">2</td></tr><tr><td style="text-align: center;">3</td><td style="text-align: center;">4</td></tr></table>	1	2	3	4					
1	2									
3	4									
CP6	<table border="1" style="margin: auto;"><tr><td style="text-align: center;">1</td><td style="text-align: center;">2</td></tr><tr><td style="text-align: center;">4</td><td style="text-align: center;">5</td><td style="text-align: center;">6</td></tr></table>	1	2	4	5	6				
1	2									
4	5	6								
CP8	<table border="1" style="margin: auto;"><tr><td style="text-align: center;">1</td><td style="text-align: center;">2</td></tr><tr><td style="text-align: center;">3</td><td style="text-align: center;">4</td></tr><tr><td style="text-align: center;">5</td><td style="text-align: center;">6</td><td style="text-align: center;">7</td><td style="text-align: center;">8</td></tr></table>	1	2	3	4	5	6	7	8	
1	2									
3	4									
5	6	7	8							
CP9	<table border="1" style="margin: auto;"><tr><td style="text-align: center;">1</td><td style="text-align: center;">2</td><td style="text-align: center;">3</td></tr><tr><td style="text-align: center;">4</td><td style="text-align: center;">5</td><td style="text-align: center;">6</td></tr><tr><td style="text-align: center;">7</td><td style="text-align: center;">8</td><td style="text-align: center;">9</td></tr></table>	1	2	3	4	5	6	7	8	9
1	2	3								
4	5	6								
7	8	9								

Número de diseño	Configuración de diseño																									
CP10	<table border="1" style="margin: auto;"><tr><td style="text-align: center;">1</td><td style="text-align: center;">2</td></tr><tr><td style="text-align: center;">3</td><td style="text-align: center;">4</td><td style="text-align: center;">5</td><td style="text-align: center;">6</td></tr><tr><td style="text-align: center;">7</td><td style="text-align: center;">8</td><td style="text-align: center;">9</td><td style="text-align: center;">10</td></tr></table>	1	2	3	4	5	6	7	8	9	10															
1	2																									
3	4	5	6																							
7	8	9	10																							
CP13	<table border="1" style="margin: auto;"><tr><td style="text-align: center;">1</td><td style="text-align: center;">2</td><td style="text-align: center;">3</td></tr><tr><td style="text-align: center;">6</td><td style="text-align: center;">7</td><td style="text-align: center;">8</td><td style="text-align: center;">9</td></tr><tr><td style="text-align: center;">10</td><td style="text-align: center;">11</td><td style="text-align: center;">12</td><td style="text-align: center;">13</td></tr></table>	1	2	3	6	7	8	9	10	11	12	13														
1	2	3																								
6	7	8	9																							
10	11	12	13																							
CP15	<table border="1" style="margin: auto;"><tr><td style="text-align: center;">1</td><td style="text-align: center;">2</td></tr><tr><td style="text-align: center;">3</td><td style="text-align: center;">4</td></tr><tr><td style="text-align: center;">4</td><td style="text-align: center;">5</td><td style="text-align: center;">6</td><td style="text-align: center;">7</td><td style="text-align: center;">8</td><td style="text-align: center;">9</td></tr><tr><td style="text-align: center;">10</td><td style="text-align: center;">11</td><td style="text-align: center;">12</td><td style="text-align: center;">13</td><td style="text-align: center;">14</td><td style="text-align: center;">15</td></tr></table>	1	2	3	4	4	5	6	7	8	9	10	11	12	13	14	15									
1	2																									
3	4																									
4	5	6	7	8	9																					
10	11	12	13	14	15																					
CP16	<table border="1" style="margin: auto;"><tr><td style="text-align: center;">1</td><td style="text-align: center;">2</td><td style="text-align: center;">3</td><td style="text-align: center;">4</td></tr><tr><td style="text-align: center;">5</td><td style="text-align: center;">6</td><td style="text-align: center;">7</td><td style="text-align: center;">8</td></tr><tr><td style="text-align: center;">9</td><td style="text-align: center;">10</td><td style="text-align: center;">11</td><td style="text-align: center;">12</td></tr><tr><td style="text-align: center;">13</td><td style="text-align: center;">14</td><td style="text-align: center;">15</td><td style="text-align: center;">16</td></tr></table>	1	2	3	4	5	6	7	8	9	10	11	12	13	14	15	16									
1	2	3	4																							
5	6	7	8																							
9	10	11	12																							
13	14	15	16																							
CP20	<table border="1" style="margin: auto;"><tr><td style="text-align: center;">1</td><td style="text-align: center;">2</td></tr><tr><td style="text-align: center;">3</td><td style="text-align: center;">4</td><td style="text-align: center;">5</td><td style="text-align: center;">6</td><td style="text-align: center;">7</td><td style="text-align: center;">8</td></tr><tr><td style="text-align: center;">9</td><td style="text-align: center;">10</td><td style="text-align: center;">11</td><td style="text-align: center;">12</td><td style="text-align: center;">13</td><td style="text-align: center;">14</td></tr><tr><td style="text-align: center;">15</td><td style="text-align: center;">16</td><td style="text-align: center;">17</td><td style="text-align: center;">18</td><td style="text-align: center;">19</td><td style="text-align: center;">20</td></tr></table>	1	2	3	4	5	6	7	8	9	10	11	12	13	14	15	16	17	18	19	20					
1	2																									
3	4	5	6	7	8																					
9	10	11	12	13	14																					
15	16	17	18	19	20																					
CP21	<table border="1" style="margin: auto;"><tr><td style="text-align: center;">1</td><td style="text-align: center;">2</td><td style="text-align: center;">3</td></tr><tr><td style="text-align: center;">4</td><td style="text-align: center;">5</td><td style="text-align: center;">6</td><td style="text-align: center;">7</td></tr><tr><td style="text-align: center;">8</td><td style="text-align: center;">9</td><td style="text-align: center;">10</td><td style="text-align: center;">11</td><td style="text-align: center;">12</td><td style="text-align: center;">13</td><td style="text-align: center;">14</td><td style="text-align: center;">15</td></tr><tr><td style="text-align: center;">16</td><td style="text-align: center;">17</td><td style="text-align: center;">18</td><td style="text-align: center;">19</td><td style="text-align: center;">20</td><td style="text-align: center;">21</td></tr></table>	1	2	3	4	5	6	7	8	9	10	11	12	13	14	15	16	17	18	19	20	21				
1	2	3																								
4	5	6	7																							
8	9	10	11	12	13	14	15																			
16	17	18	19	20	21																					
CP24	<table border="1" style="margin: auto;"><tr><td style="text-align: center;">1</td><td style="text-align: center;">2</td><td style="text-align: center;">5</td><td style="text-align: center;">6</td></tr><tr><td style="text-align: center;">7</td><td style="text-align: center;">8</td><td style="text-align: center;">9</td><td style="text-align: center;">10</td></tr><tr><td style="text-align: center;">3</td><td style="text-align: center;">4</td><td style="text-align: center;">11</td><td style="text-align: center;">12</td></tr><tr><td style="text-align: center;">13</td><td style="text-align: center;">14</td><td style="text-align: center;">15</td><td style="text-align: center;">16</td><td style="text-align: center;">17</td><td style="text-align: center;">18</td></tr><tr><td style="text-align: center;">19</td><td style="text-align: center;">20</td><td style="text-align: center;">21</td><td style="text-align: center;">22</td><td style="text-align: center;">23</td><td style="text-align: center;">24</td></tr></table>	1	2	5	6	7	8	9	10	3	4	11	12	13	14	15	16	17	18	19	20	21	22	23	24	
1	2	5	6																							
7	8	9	10																							
3	4	11	12																							
13	14	15	16	17	18																					
19	20	21	22	23	24																					
CP25	<table border="1" style="margin: auto;"><tr><td style="text-align: center;">1</td><td style="text-align: center;">2</td><td style="text-align: center;">3</td><td style="text-align: center;">4</td><td style="text-align: center;">5</td></tr><tr><td style="text-align: center;">6</td><td style="text-align: center;">7</td><td style="text-align: center;">8</td><td style="text-align: center;">9</td><td style="text-align: center;">10</td></tr><tr><td style="text-align: center;">11</td><td style="text-align: center;">12</td><td style="text-align: center;">13</td><td style="text-align: center;">14</td><td style="text-align: center;">15</td></tr><tr><td style="text-align: center;">16</td><td style="text-align: center;">17</td><td style="text-align: center;">18</td><td style="text-align: center;">19</td><td style="text-align: center;">20</td></tr><tr><td style="text-align: center;">21</td><td style="text-align: center;">22</td><td style="text-align: center;">23</td><td style="text-align: center;">24</td><td style="text-align: center;">25</td></tr></table>	1	2	3	4	5	6	7	8	9	10	11	12	13	14	15	16	17	18	19	20	21	22	23	24	25
1	2	3	4	5																						
6	7	8	9	10																						
11	12	13	14	15																						
16	17	18	19	20																						
21	22	23	24	25																						

Número de diseño	Configuración de diseño																																
CP28	<table border="1"> <tr> <td></td> <td>2</td> <td>3</td> <td>4</td> </tr> <tr> <td>1</td> <td>5</td> <td>6</td> <td>7</td> </tr> <tr> <td></td> <td>8</td> <td>9</td> <td>10</td> </tr> <tr> <td>11</td> <td>12</td> <td>13</td> <td>14</td> </tr> <tr> <td>15</td> <td>16</td> <td>17</td> <td>18</td> </tr> <tr> <td>19</td> <td>20</td> <td>21</td> <td>22</td> </tr> <tr> <td>23</td> <td>24</td> <td>25</td> <td>26</td> </tr> <tr> <td>27</td> <td>28</td> <td></td> <td></td> </tr> </table>		2	3	4	1	5	6	7		8	9	10	11	12	13	14	15	16	17	18	19	20	21	22	23	24	25	26	27	28		
	2	3	4																														
1	5	6	7																														
	8	9	10																														
11	12	13	14																														
15	16	17	18																														
19	20	21	22																														
23	24	25	26																														
27	28																																

**"Diseño de Pantalla (Presentación)":** Pulse [ENTER] y utilice [▲][▼] para seleccionar el diseño de la pantalla del modo de presentación.

- **"Auto"** (por defecto): Cambia automáticamente el diseño según el número de interlocutores que participan en una llamada de videoconferencia.
- De **"CP1"** a **"CP28"**: Ajusta manualmente el diseño de la pantalla.

**Nota**

- Cuando se selecciona **"Auto"**, el diseño cambia automáticamente según el número de sitios que participan en la conferencia.

Número de sitios	Número de diseño
2	CP1
3	CP2
4-5	CP4
6-7	CP6
8-9	CP8
10	CP9
11	CP10
12-14	CP13
15-16	CP15
17	CP16
18-21	CP20
22	CP21
23-24	CP24

**"Posición Principal (Discusión)":** Pulse [ENTER] y utilice [▲][▼] para seleccionar el método de visualización de la posición principal.

- **"Sitio Local"** (por defecto): Visualiza su propio sitio.

- **"Detección de Voz 1"**: El sitio con el volumen más alto se visualiza automáticamente como la pantalla principal.
- **"Detección de Voz 2 (Sitio Local)"**: La imagen de su propio sitio se visualiza como la pantalla principal, y el sitio con el volumen más alto en ese momento se visualiza como prioridad de pantalla 2.

**"Marco de tiempo con. video"**: Utilice [◀][▶] para seleccionar el tiempo que está fija la visualización de la pantalla cuando la pantalla se controla según el audio (de 1 a 20 segundos, por defecto: 10 segundos).

**"Despliegue de nombre sitio"**: Utilice [◀][▶] para seleccionar si visualizar o no los nombres de los sitios cuando la pantalla se divide en múltiples pantallas.

- **"Activ."** (por defecto): Visualiza los nombres de los sitios.
- **"Desact."**: No visualiza los nombres de los sitios.

**Nota**

- Con las imágenes visualizadas a través de HDMI 1 en el sitio principal, es posible visualizar el nombre de cada sitio en la pantalla de diseño. No obstante, tenga en cuenta que cuando utiliza PwithP o SideBySide como diseño de visualización de la cámara o el contenido, el nombre del sitio no se visualiza incluso si utiliza HDMI 1 (Página 164).
- Cuando utilice el modo de presentación, los nombres de los sitios se visualizan en la composición de imágenes de los sitios secundarios.

**"Visualización de cámara local"**: Utilizando [◀][▶], seleccione si en el modo de reunión desea que se visualice una imagen del sitio principal como una composición de imágenes.

- **"Activ."** (por defecto): Visualiza la imagen del sitio principal.
- **"Desact."**: No visualiza la imagen del sitio principal.

**"Control de cámara de transmisión"**: Utilice [◀][▶] para seleccionar si permitir o no que los sitios secundarios utilicen la cámara del sitio de visualización principal.

- **"Activ."**: Permite que los sitios secundarios utilicen la cámara.
- **"Desact."** (por defecto): No permite que los sitios secundarios utilicen la cámara.

**"DTMF Intercambio de Contenido":** Utilice [◀] [▶] para seleccionar si permitir o no que los sitios secundarios compartan contenido utilizando operaciones de control remoto.

- **"Activ."** (por defecto): Permite a los sitios secundarios realizar operaciones utilizando el control remoto.
- **"Desact.":** No permite a los sitios secundarios realizar operaciones utilizando el control remoto.

#### Nota

- Cuando **"Activ."** está ajustado, el hecho de compartir contenido puede controlarse utilizando los botones [PC], [CAMERA SUB] y [CAMERA MAIN], así como el teclado numérico (\*10: Empezar a compartir, \*11: Parar de compartir).

**"DTMF cambio de diseño":** Utilice [◀][▶] para seleccionar si otros interlocutores pueden o no utilizar operaciones de control remoto para realizar operaciones de cambio de diseño de la pantalla.

- **"Activ.":** Permite a los sitios secundarios realizar operaciones utilizando el control remoto.
- **"Desact.":** (por defecto): No permite a los sitios secundarios realizar operaciones utilizando el control remoto.

**"DTMF marcación / desconectar":** Utilice [◀] [▶] para seleccionar si otros interlocutores pueden utilizar operaciones de control remoto para llamar a otros sitios o desconectar sitios durante las llamadas.

- **"Activ.":** Permite a los sitios secundarios realizar operaciones utilizando el control remoto.
- **"Desact.":** (por defecto): No permite a los sitios secundarios realizar operaciones utilizando el control remoto.

**"Cambio automático a CP1":** Utilice [◀][▶] para seleccionar si se activa o no la función que cambia el diseño de la pantalla a CP1 cuando se empieza a compartir contenido.

- **"Activ."** (por defecto): El cambio a CP1 está activado.
- **"Desact.":** El cambio a CP1 está desactivado.

**"Audio de otro sitio":** Pulse [ENTER] y utilice [▲][▼] para seleccionar el modo que combina el audio del sitio principal con el audio del otro sitio.

- **"Mezclar (Auto)"** (por defecto): Se mezcla automáticamente el audio de los 4 sitios con el volumen más alto.

- **"Silenciar":** Se enmudece el audio de los sitios secundarios. Solamente se emite el audio del sitio principal.

**"Sel. Ancho Banda Secundario":** Pulse [ENTER] y utilice [▲][▼] para seleccionar dos tipos de umbrales de grupos de comunicación.

- **"No especificado":** No se considera el umbral del ancho de banda.
- **"256 kbps o más" – "2.0 Mbps o más"** (por defecto: **"768 kbps o más"**): Se considera el ancho de banda para determinar los dos tipos de umbrales de grupos de comunicación.

**"Mostrar icono silencio. remoto":** Utilice [◀] [▶] para seleccionar si se visualiza o no el icono de estado del audio del sitio secundario.

- **"Activ."** (por defecto): Se visualiza el icono de estado del audio.
- **"Desact.":** No se visualiza el icono de estado del audio.

**"Mostrar icono modo presen.":** Utilice [◀][▶] para seleccionar si visualizar o no un icono para indicar que el modo MCU está en modo de presentación.

- **"Activ."** (por defecto): Se visualiza el icono de presentación.
- **"Desact.":** No se visualiza el icono de presentación.

#### 3. Pulse [G].

- Se visualizará un cuadro de diálogo para confirmar que desea guardar los ajustes.

#### 4. Utilice [◀][▶] para seleccionar "Sí" y pulse [ENTER].

- Se mostrará la pantalla ajustes del sistema.

## Ajustar números de conexión de una sola pulsación

Ajuste las direcciones o los perfiles asignados a los números de conexión de una sola pulsación (del 1 al 5) visualizados en la pantalla principal.

#### 1. Seleccione "Ajustes Un-Toque" y pulse [ENTER].

- Se visualizará la pantalla de ajustes de los números de conexión de una sola pulsación.

#### 2. Utilice [▲][▼] para seleccionar ""No registrado"".



3. Pulse **[B]**.
  - Se visualizará un cuadro de diálogo para seleccionar el tipo de método de entrada al que hacer referencia.

**Nota**

- Cuando utiliza una KX-VC1000 que no se ha ampliado para obtener compatibilidad con 4 Point Built-in MCU, se visualizará la pantalla de selección de la lista de contactos. Continúe con "Cuando **"Lista contactos"** esté seleccionada:" en el paso 4

4. Utilice **[▲][▼]** para seleccionar la fuente de referencia, **"Lista contactos"** o **"Perfil"** y pulse **[ENTER]**.

Cuando **"Lista contactos"** está seleccionada: Se visualizará la pantalla de selección de la lista de contactos.

1. Utilice **[▲][▼]** para seleccionar el otro interlocutor que desee registrar y pulse **[ENTER]**.
  - Se visualizará la pantalla de ajustes de los números de conexión de una sola pulsación.

Cuando **"Perfil"** está seleccionado: Se visualizará la pantalla de referencia de la lista de perfiles.

1. Utilice **[▲][▼]** para seleccionar el nombre del grupo que desea registrar y pulse **[ENTER]**.
  - Se visualizará la pantalla de ajustes de los números de conexión de una sola pulsación.

5. Pulse **[G]**.
  - Se visualizará un cuadro de diálogo para confirmar que desea guardar los ajustes.
6. Utilice **[◀][▶]** para seleccionar **"Sí"** y pulse **[ENTER]**.
  - Se mostrará la pantalla ajustes del sistema.

## Definir los ajustes de la pantalla en espera

Si no se utiliza el control remoto ni se recibe ninguna llamada de videoconferencia durante un período de tiempo especificado, la unidad entrará en el modo en espera. A continuación podrá ajustar el período de tiempo.

1. Seleccione **"Ajuste reposo"** y pulse **[ENTER]**.
  - Se visualizará la pantalla de ajustes de la pantalla en espera.
2. Introduzca el intervalo de tiempo (**0–99**) en minutos hasta que la unidad entre el modo de pantalla en espera (por defecto: **10**).

**Nota**

- Si ajusta **"0"**, la unidad no entrará en el modo Pantalla en espera de forma automática. Sin embargo, si pulsa el botón **[STANDBY]** del control remoto, la unidad entrará en el modo Pantalla en espera aunque **"0"** esté ajustado.

3. Pulse **[G]**.
  - Se visualizará un cuadro de diálogo para confirmar que desea guardar los ajustes.
4. Utilice **[◀][▶]** para seleccionar **"Sí"** y pulse **[ENTER]**.
  - Se mostrará la pantalla ajustes del sistema.

## Definir los ajustes de sonido

1. Seleccione **"Ajustes sonido"** y pulse **[ENTER]**.
  - Se visualizará la pantalla de ajustes del sonido.
2. Utilice **[▲][▼]** para seleccionar los elementos siguientes e introducir información:
 

**"Vol. Pantalla bienven"**: Pulse **[ENTER]** y utilice **[▲][▼]** para seleccionar el nivel volumen (**"Desact."**, **"Bajo"**, **"Medio"** [por defecto] o **"Alto"**) que se reproduce al iniciar.

**"Vol.tono llamada"**: Pulse **[ENTER]** y utilice **[▲][▼]** para seleccionar el nivel de volumen (**"Desact."**, **"Bajo"**, **"Medio"** [por defecto] o **"Alto"**) del timbre de una llamada saliente.

**"Volumen timbre"**: Pulse **[ENTER]** y utilice **[▲][▼]** para seleccionar el nivel de volumen

("Desact.", "Bajo", "Medio" [por defecto] o "Alto") del timbre de una llamada entrante.  
**"Tono de Devolución Llamada"**: Pulse [ENTER] y utilice [▲][▼] para seleccionar el patrón de sonido de llamada ("Patrón 1" a "Patrón 5") (por defecto: "Patrón 1").

**"Tono de Timbre"**: Pulse [ENTER] y utilice [▲][▼] para seleccionar el patrón de sonido de llamada entrante ("Patrón 1" a "Patrón 5") (por defecto: "Patrón 1").

**"Niv. sonido predet"**: Utilice [◀][▶] para seleccionar el nivel de volumen (0–20) al principio de una llamada de videoconferencia (por defecto: 16).

**"Preajust sonid"**: Pulse [ENTER] y utilice [▲][▼] para seleccionar el tono ("Más alto", "Estándar" [por defecto], "Más bajo", "Voz" o "Música") al principio de una llamada de videoconferencia.

#### Nota

- Para escuchar una muestra de los elementos siguientes, pulse [R].
  - "Vol. Pantalla bienven"
  - "Vol.tono llamada"
  - "Volumen timbre"
  - "Tono de Devolución Llamada"
  - "Tono de Timbre"
- Aparecerá un icono de una nota musical a la derecha del elemento que se está escuchando. Si pulsa [R] se dejará de escuchar el elemento.

3. Pulse [G].
  - Se visualizará un cuadro de diálogo para confirmar que desea guardar los ajustes.
4. Utilice [◀][▶] para seleccionar "Sí" y pulse [ENTER].
  - Se mostrará la pantalla ajustes del sistema.

## Ajustar la posición del MIC

Puede especificar donde se coloca conceptualmente un micrófono de superficie digital en relación con la pantalla. Cuando se transmiten sonidos a otro interlocutor, se reproducen según las posiciones especificadas, lo cual crea un entorno estéreo.

#### Nota

- "Ajustes MIC" no se visualizará en la pantalla ajustes del sistema para la KX-VC1000.

## Ajustar la posición del MIC automáticamente

1. Seleccione "Ajustes MIC" y pulse [ENTER].
  - Se visualizará la pantalla de ajustes automáticos.

#### Nota

- Si se visualiza la pantalla de ajustes manuales, pulse [B] para volver a la pantalla de ajustes automáticos.

2. Pulse [G].
  - Se visualizará un cuadro de diálogo para confirmar que desea guardar los ajustes.
3. Utilice [◀][▶] para seleccionar "Sí" y pulse [ENTER].
  - Se mostrará la pantalla ajustes del sistema.

#### Nota

- En función del número de micrófonos de superficie digitales conectados, los ajustes de salida varían de la forma siguiente:
  - 2 o más micrófonos de superficie digitales: salida monoaural
  - 1 micrófono de superficie digital: salida estéreo
- Si utiliza micrófonos de superficie digitales y un micrófono de superficie analógico a la vez, la salida para todos los micrófonos de superficie será monoaural.

## Ajustar la posición del MIC manualmente

1. Seleccione "Ajustes MIC" y pulse [ENTER].
  - Se visualizará la pantalla de ajustes automáticos.

#### Nota

- Si se visualiza la pantalla de ajustes manuales, continúe en el paso 3.

2. Pulse [B].
  - Se visualizará la pantalla de ajustes manuales.

3. Utilice [▲][▼] para seleccionar el micrófono de superficie digital que desea configurar y pulse [ENTER].
4. Utilice [▲][▼] para seleccionar la posición determinada del micrófono de superficie digital.
  - "Lado izq.": Suenan los sonidos de la parte izquierda.
  - "Lado der.": Suenan los sonidos de la parte derecha.
  - "Mono centro": Suenan todos los sonidos a través de los altavoces izquierdo y derecho al mismo volumen.
  - "Estéreo centro": Suenan los sonidos centrados en el micrófono a través de los altavoces izquierdo y derecho al mismo volumen.

**Nota**

- Si un micrófono de superficie digital está ajustado a "Estéreo centro", asegúrese de que está colocado con su conector orientado hacia la pantalla.
- Si utiliza micrófonos de superficie digitales y un micrófono de superficie analógico a la vez, los ajustes para la salida variarán de la forma siguiente:
  - Micrófonos de superficie digitales: la salida se ajusta de modo manual
  - Micrófono de superficie analógico: salida monoaural
- Para los ajustes que se indican en los diagramas siguientes, los canales izquierdo / derecho se visualizan tal y como aparecen en la cámara de vídeo principal.

Aquí tiene ejemplos de la posición determinada de los micrófonos de superficie digitales.

**Al configurar micrófonos de superficie digitales en una fila perpendicular a la pantalla:**

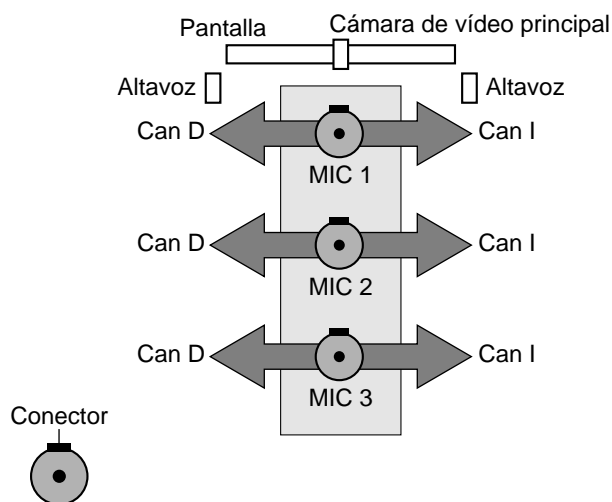

- MIC 1: "Estéreo centro"
- MIC 2: "Estéreo centro"
- MIC 3: "Estéreo centro"

**Al ajustar los micrófonos de superficie digitales paralelos a la pantalla:**

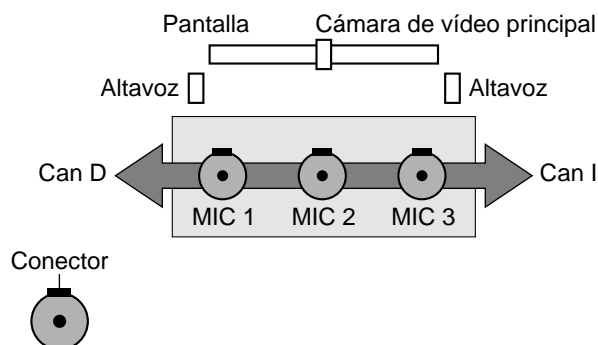

- MIC 1: "Lado der."
- MIC 2: "Mono centro"
- MIC 3: "Lado izq."

Al ajustar los micrófonos de superficie digitales de la forma siguiente:

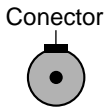
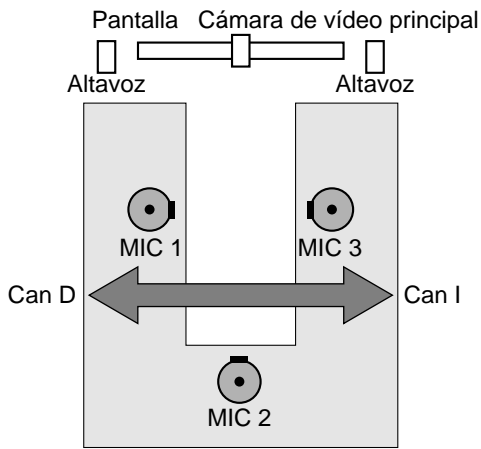

- MIC 1: "Lado der."
- MIC 2: "Mono centro"
- MIC 3: "Lado izq."

**Nota**

- Produzca un sonido cerca del micrófono de superficie digital. Aparecerá "▶" para indicar qué micrófono de superficie digital captura el sonido.
- Si el micrófono de superficie digital está enmudecido, no aparecerá "▶".
- "▶" no se visualiza cuando múltiples micrófonos de superficie digitales capturan el sonido a la vez.
- Si el micrófono de superficie digital está enmudecido, es posible que el sonido realizado al pulsar el botón Enmudecer micrófono haga aparecer "▶".

**5. Pulse [G].**

- Se visualizará un cuadro de diálogo para confirmar que desea guardar los ajustes.

**6. Utilice [◀][▶] para seleccionar "Sí" y pulse [ENTER].**

- Se mostrará la pantalla ajustes del sistema.

**Nota**

- No mueva los micrófonos de superficie digitales después de completar los ajustes. Si lo hace, los ajustes no coincidirán con la ubicación del micrófono de superficie digital.

## Definir los ajustes del control remoto

Puede especificar una ID para el control remoto, 1, 2 o 3, para el control remoto y la unidad. La unidad responde a señales de cualquier control remoto que tenga la misma ID de control remoto. Si no especifica ninguna ID, la unidad responderá a las señales de todos los controles remotos. Puede confirmar la ID para el control remoto para la unidad en la pantalla principal (Página 42).

**1. Seleccione "ID Ctrl remoto" y pulse [ENTER].**

- Se visualizará la pantalla de ajustes del control remoto.

**2. Utilice [▲][▼] para seleccionar los elementos siguientes e introducir información:**

**"ID remota disp.":** Utilice [◀][▶] para seleccionar "Activ." o "Desact." (por defecto).

- Cuando está seleccionado "Activ.", puede definir una ID para el control remoto específica para la unidad.
- Cuando está seleccionado "Desact.", la unidad responderá a todos los controles remotos.

**"ID control remoto":** Utilice [◀][▶] para seleccionar una ID para el control remoto ("ID1" [por defecto] / "ID2" / "ID3") para la unidad.

**"Comprobar ID.":** Utilice [◀][▶] para seleccionar "Activ." (por defecto) o "Desact.".

- Cuando está seleccionado "Activ.", si la unidad recibe una señal de un control remoto con una ID diferente a la especificada en la pantalla principal, aparecerá un aviso. Siga los procedimientos en la pantalla para cambiar la ID para el control remoto.
- Cuando está seleccionado "Desact.", aunque la unidad reciba una señal de un control remoto con una ID diferente a la especificada, no aparecerá ningún aviso en la pantalla principal.

**Nota**

- Si se utilizan múltiples controles remotos con IDs asignadas cerca el uno del otro, se recomienda seleccionar "Desact." para "Comprobar ID."

**3. Pulse [G].**

- Se visualizará un cuadro de diálogo para confirmar que desea guardar los ajustes.

4. Utilice [◀][▶] para seleccionar "Sí" y pulse [ENTER].

5. Cuando "ID remota disp." está ajustado a "Activ.":

Aparecerá el cuadro de diálogo para cambiar la ID del control remoto. Continúe en el paso 6.

#### Nota

- Mientras se visualiza el cuadro de diálogo, no pueden recibirse llamadas de videoconferencia.

Cuando "ID remota disp." está ajustado a "Desact.":

Se visualizará la pantalla ajustes del sistema. Pulse [HOME] para volver a la pantalla principal.

6. Utilice el siguiente procedimiento para cambiar la ID del control remoto.

- Mantenga pulsados [·] y [#] al mismo tiempo.
- Antes de 2 segundos después de soltar los botones, pulse el número (1 a 3) correspondiente a la ID que ha especificado para "ID control remoto" en el paso 1.
  - 1: ID1
  - 2: ID2
  - 3: ID3

7. Pulse [ENTER].

- Desaparecerá el cuadro de diálogo y se guardará la ID para el control remoto de la unidad.

#### Nota

- Si no desaparece el cuadro de diálogo, repita el procedimiento anterior, varias veces si es necesario. Si aún así no desaparece, desactive la unidad y vuelva a activarla para cancelar los ajustes. Para obtener más información, consulte con su distribuidor.

## Cambiar los ajustes de la cámara de vídeo

1. Seleccione "Ajustes cámara" y pulse [ENTER].

- Se visualizará la pantalla de ajustes de la cámara de vídeo.

2. Utilice [▲][▼] para seleccionar los elementos siguientes e introducir información:

"Control cámara desde remoto": Utilice [◀]

[▶] para seleccionar si permitirá que el otro interlocutor controle su cámara de vídeo.

- "Activ.": Permite que el otro interlocutor controle su cámara de vídeo.
- "Desact." (por defecto): Evita que el otro interlocutor controle su cámara de vídeo.

"Ctrl cám Directa durante llamada": Utilice [◀]

[▶] para seleccionar si se activa o no la operación de la cámara por control remoto durante una llamada de videoconferencia.

- "Activ." (por defecto): Permite realizar operaciones de la cámara utilizando el control remoto.
- "Desact.": No permite realizar operaciones de la cámara utilizando el control remoto.

"Ctrl cám Directa Pantalla Inicio": Utilice [◀]

[▶] para seleccionar si se activa o no la operación de la cámara por control remoto cuando no se está en una llamada de videoconferencia.

- "Activ." (por defecto): Permite realizar operaciones de la cámara utilizando el control remoto.
- "Desact.": No permite realizar operaciones de la cámara utilizando el control remoto.

"Dirección PAN": Utilice [◀][▶] para seleccionar la dirección en que se moverá la cámara de vídeo cuando se pulsen los botones del control remoto.

- "Normal" (por defecto): La cámara de vídeo se moverá en la dirección izquierda / derecha, visto desde la cámara de vídeo.
- "Invertida": La cámara de vídeo se moverá en la dirección izquierda / derecha, visto desde el sujeto.

"Función control remote directo": Utilice [◀]

[▶] para seleccionar si la cámara o la unidad recibirán comandos desde el control remoto.

- "Activ.": La cámara recibirá comandos desde el control remoto.
- "Desact." (por defecto): La unidad recibirá comandos desde el control remoto.

#### Nota

- Con versiones del software inferiores a la 4.50, "Función control remote directo" se visualiza como "Ctrl remoto receptor cámara".
- Si no hay una cámara conectada o dependiendo del modelo de cámara, la unidad recibirá comandos desde el control

remoto aunque esté seleccionado "Activ."

**"Cambio diseño durante Ctrl cám":** Utilice [◀] [▶] para seleccionar si se cambiará el diseño durante el control de la cámara.

- "Activ.": Se cambiará el diseño.
- "Desact." (por defecto): No se cambiará el diseño.

3. Pulse [G].

- Se visualizará un cuadro de diálogo para confirmar que desea guardar los ajustes.

4. Utilice [◀][▶] para seleccionar "Sí" y pulse [ENTER].

- Se mostrará la pantalla ajustes del sistema.

## Definir los ajustes del idioma

1. Seleccione "Ajuste idioma" y pulse [ENTER].

- Se visualizará la pantalla de ajustes del idioma.

2. Pulse [ENTER] y utilice [▲][▼] para seleccionar el idioma que desee.

### Nota

- Puede seleccionar los siguientes idiomas: "English": inglés (por defecto), "Deutsch": alemán, "Français": francés, "Italiano": italiano, "Español": español, "Nederlands": holandés, "Português": portugués, "日本語": japonés, "Русский язык": ruso, "简体中文": "繁體中文": chino, "العربية": árabe.
- Cuando selecciona "简体中文", árabe se visualiza como "Arabic" tras cambiar el idioma.
- Cuando selecciona "繁體中文", algunas de las selecciones de idioma se visualizarán como se indica a continuación tras cambiar el idioma:  
francés: "French", español: "Spanish", ruso: "Russian", árabe: "Arabic"

3. Pulse [ENTER].

4. Pulse [G].

- Se visualizará un cuadro de diálogo para confirmar que desea guardar los ajustes.

5. Utilice [◀][▶] para seleccionar "Sí" y pulse [ENTER].

Cuando se cambia el idioma a "繁體中文"

Cuando se cambia el idioma desde "繁體中文"

- La unidad se reinicia automáticamente.

Idiomas distintos a los anteriores

- Se visualizará la pantalla ajustes del sistema en el idioma seleccionado.

### Nota

- Si ha seleccionado un idioma equivocado, siga los pasos que se indican a continuación para cambiar el ajuste de idioma.

1. Pulse [HOME].

2. Pulse [MENU].

3. Pulse [▼] cuatro veces para seleccionar el quinto elemento empezando por la parte superior y pulse [ENTER].

4. Pulse [▶] dos veces.

- Se mostrará la segunda página.

5. Pulse [▼] para seleccionar el segundo elemento empezando por la parte superior y pulse [ENTER].

- Se visualizará la pantalla de ajustes del idioma.

6. Repita el procedimiento desde el paso 2.

## Definir los ajustes de las grabaciones

Puede definir los ajustes de la grabación USB durante una llamada, cuando la unidad está inactiva y durante una multidifusión. También puede iniciar y detener grabaciones cuando la unidad está inactiva.

### Nota

- Los ajustes solo pueden definirse cuando "Grabación USB" en "Ajustes Seguridad" está ajustada en "Activ."
- La pantalla que se graba con la KX-VC2000 es diferente de la que se graba con la KX-VC1000, KX-VC1300 y KX-VC1600. Para obtener más información sobre las grabaciones, consulte "Utilizar las funciones de grabación USB (Página 203)".

## Para cambiar los ajustes

### Nota

- Los ajustes no se pueden cambiar mientras hay una grabación en curso. La unidad lleva a cabo la grabación de acuerdo con los ajustes que se visualizan en la pantalla de ajustes durante la grabación.

- Selecione **"Grabación USB"** y pulse **[ENTER]**.
  - Se visualizará la pantalla de ajustes de la grabación.
- Utilice **[▲][▼]** para seleccionar los elementos siguientes e introducir información:
  - "Calidad de vídeo"**: Pulse **[ENTER]** y utilice **[▲]** **[▼]** para seleccionar **"Alto"**, **"Medio"** (por defecto) o **"Bajo"**.
  - "Pantalla grabación doble visual."**: Pulse **[ENTER]** y utilice **[▲][▼]** para seleccionar **"HDMI 1"** (por defecto) o **"HDMI 2"**.

### Nota

- Los ajustes solo pueden configurarse cuando **"Salida de Video"** en **"Salida de Video"** está ajustada en **"HDMI 1 / HDMI 2"** (Página 164).

**"Mostrar icono estado grabación"**: Utilice **[◀]** **[▶]** para seleccionar si desea que el icono que indica que la unidad está grabando se visualice en el área de iconos.

- "Activ."** (por defecto): Se visualiza el icono.
- "Desact."**: No se visualiza el icono.

- Pulse **[G]**.
  - Se visualizará un cuadro de diálogo para confirmar que desea guardar los ajustes.

### Nota

- Si pasa al paso 2 de "Para iniciar y detener la grabación" sin realizar el paso 3, puede empezar a grabar con los ajustes cambiados. Los cambios no se guardarán y cuando deje de grabar, los ajustes volverán a como estaban antes de los cambios.

- Utilice **[◀][▶]** para seleccionar **"Sí"** y pulse **[ENTER]**.
  - Se mostrará la pantalla ajustes del sistema.

## Para iniciar y detener la grabación

- Selecione **"Grabación USB"** y pulse **[ENTER]**.
  - Se visualizará la pantalla de ajustes de la grabación.
- Utilice **[▲][▼]** para seleccionar **"Grabación USB"** y pulse **[ENTER]**.

Si no está grabando: Se visualizará un cuadro de diálogo para confirmar si desea iniciar una grabación. Utilice **[◀][▶]** para seleccionar **"Sí"** o **"No"** y pulse **[ENTER]**

- Seleccionar **"Sí"** iniciará una grabación.
- Seleccionar **"No"** no iniciará ninguna grabación.

Si está grabando: Se visualizará un cuadro de diálogo para confirmar si desea detener la grabación. Utilice **[◀][▶]** para seleccionar **"Sí"** o **"No"** y pulse **[ENTER]**

- Seleccionar **"Sí"** detendrá la grabación.
- Seleccionar **"No"** no detendrá la grabación.

### Nota

- Cuando vaya a detener la grabación, no retire el dispositivo de memoria USB hasta que se visualice un cuadro de diálogo confirmándole que se ha completado la grabación.

## Configurar el Modo de dispositivo USB

Puede alternar entre el modo host USB y el Modo de dispositivo USB.

**Modo host USB**: Conecte un dispositivo de memoria USB al jack USB para importar o exportar datos, actualizar el software o realizar una grabación USB.

**Modo de dispositivo USB**: Conecte un ordenador al jack USB para utilizar la cámara y el micrófono de la unidad con el ordenador.

### Nota

- Los ajustes pueden configurarse cuando **"PC Peripheral"** está activado en **"Mejoras"**.
- No se pueden ajustar mientras se usa Modalidad de web híbrida.
- Cuando utilice el Modo de dispositivo USB, asegúrese de que está usando el cable conversor de USB específico.
- No puede comunicarse con otros sitios en modo de dispositivo USB (mientras **"Modo de dispositivo USB"** esté ajustado en **"Activ. (Permanente)"** o **"Activ. (Temporal)"** en el paso 2).
- Para obtener más información acerca del Modo de dispositivo USB, consulte la "Utilizar el Modo de dispositivo USB (Página 206)".

1. Seleccione **"Dispositivo USB"** y pulse **[ENTER]**.
  - Se visualizará la pantalla de ajustes del Modo de dispositivo USB.
2. Utilice **[▲][▼]** para seleccionar los elementos siguientes e introducir información:  
**"Modo de dispositivo USB"**: Pulse **[ENTER]** y utilice **[▲][▼]** para seleccionar si activar o no el Modo de dispositivo USB.
  - **"Desact."** (por defecto): Desactiva el Modo de dispositivo USB y utiliza el modo host USB.
  - **"Activ. (Permanente)"**: Activa el Modo de dispositivo USB. Este se mantiene activo incluso si se reinicia la unidad.
  - **"Activ. (Temporal)"**: Activa el Modo de dispositivo USB. Cuando se reinicia la unidad, se selecciona automáticamente **"Desact."** y la unidad vuelve al modo host USB.

### Nota

- Cuando **"Activ. (Permanente)"** se cambia a **"Activ. (Temporal)"**, o **"Activ. (Temporal)"** se cambia a **"Activ. (Permanente)"**, se ajusta temporalmente a **"Desact."**.

**"Calidad de vídeo"**: Cuando la frecuencia de vídeo de la unidad es de 50 Hz

Pulse **[ENTER]** y utilice **[▲][▼]** para seleccionar **"640x480 (25 fps máx.)"** (por defecto) o **"1280x720 (12.5 fps máx.)"**.

Cuando la frecuencia de vídeo de la unidad es de 60 Hz

Pulse **[ENTER]** y utilice **[▲][▼]** para seleccionar **"640x480 (30 fps máx.)"** (por defecto) o **"1280x720 (15 fps máx.)"**.

**"Mostrar icono dispositivo USB"**: Utilice **[◀]** **[▶]** para seleccionar si desea que el icono que indica que la unidad está en el Modo de dispositivo USB se visualice en el área de iconos.

- **"Activ."** (por defecto): Se visualiza el icono.
- **"Desact."**: No se visualiza el icono.

### Nota

- Solo podrá ajustarse cuando **"Modo de dispositivo USB"** esté ajustado a **"Desact."**.

3. Pulse **[G]**.  
Si el **"Modo de dispositivo USB"** se cambió de **"Desact."** a **"Activ. (Permanente)"**, o de **"Desact."** a **"Activ. (Temporal)"**
  - Se visualizará un cuadro de diálogo para confirmar que desea cambiar los ajustes y cambiar de modo. Si utiliza **[◀][▶]** para

seleccionar **"Sí"** y pulsa **[ENTER]**, el Modo de dispositivo USB cambia y se muestra la pantalla principal.

### Nota

- Para visualizar la pantalla del ordenador en un televisor conectado a la unidad, pulse **[PC]**.
- La entrada de audio en el Modo de dispositivo USB es la misma que cuando **"Entr. audio HDMI / contenido"** (Página 168) está ajustado en **"PC"**.

En todos los demás casos

- Se visualizará un cuadro de diálogo para confirmar que desea guardar los ajustes. Si utiliza **[◀][▶]** para seleccionar **"Sí"** y pulsa **[ENTER]**, se visualizará la pantalla ajustes del sistema.

### Nota

- Cuando ajusta **"Mostrar icono dispositivo USB"** en **"Activ."**,  se visualizará en la posición **1** en el Modo de dispositivo USB.



## Configurar el Modalidad de web híbrida

Puede alternar entre el modo host USB (Página 143) y la Modalidad de web híbrida.

**Modalidad de web híbrida:** Interconecta las videoconferencias de la unidad de comunicación visual HD y conferencias web utilizando aplicaciones generales de conferencia instaladas en un ordenador. Además, comparte el audio de las videoconferencias y el vídeo y el audio de las conferencias web.

### Nota

- Se puede configurar cuando **"Web Hybrid Mode"** está activado en **"Mejoras"**.



- No se puede ajustar mientras se usa el Modo de dispositivo USB.
- Cuando utilice el Modalidad de web híbrida, asegúrese de que está usando el cable conversor de USB específico.
- Para obtener más información acerca del Modalidad de web híbrida, consulte la "Utilizar el Modalidad de web híbrida (Página 208)".

### Configurar la Modalidad de web híbrida

1. Seleccione **"Web híbrida"** y pulse **[ENTER]**.
  - Se visualizará la pantalla de ajustes del Web híbrida.
2. Utilice **[▲][▼]** para seleccionar los elementos siguientes e introducir información:
 

**"Modalidad de web híbrida"**: Pulse **[ENTER]** y utilice **[▲][▼]** para seleccionar si activar o no la Modalidad de web híbrida.

  - **"Desact."** (por defecto): Desactiva la Modalidad de web híbrida y utiliza el modo host USB.
  - **"Activ. (Permanente)"**: Activa la Modalidad de web híbrida. Esta se mantiene activa incluso si se reinicia la unidad.
  - **"Activ. (Temporal)"**: Activa la Modalidad de web híbrida. Cuando se reinicia la unidad, se selecciona automáticamente **"Desact."** y la unidad vuelve al modo host USB.

#### Nota

- Cuando **"Activ. (Permanente)"** se cambia a **"Activ. (Temporal)"**, o **"Activ. (Temporal)"** se cambia a **"Activ. (Permanente)"**, se ajusta temporalmente a **"Desact."**.

**"Mostrar icono de web híbrida"**: Utilice **[◀][▶]** para seleccionar si desea que el icono que indica que la unidad está en el Modalidad de web híbrida se visualice en el área de iconos.

- **"Activ."** (por defecto): Se visualiza el icono.
- **"Desact."**: No se visualiza el icono.

#### Nota

- Solo podrá ajustarse cuando la **"Modalidad de web híbrida"** esté ajustada a **"Desact."**.

3. Pulse **[G]**.
 

Si **"Modalidad de web híbrida"** se cambió de **"Desact."** a **"Activ. (Permanente)"**, o de **"Desact."** a **"Activ. (Temporal)"**

  - Se visualizará un cuadro de diálogo para confirmar que desea guardar los ajustes y

cambiar de modo. Si utiliza **[◀][▶]** para seleccionar **"Sí"** y pulsa **[ENTER]**, el modo cambia a Modalidad de web híbrida y se muestra la pantalla principal.

En todos los demás casos

- Se visualizará un cuadro de diálogo para confirmar que desea guardar los ajustes. Si utiliza **[◀][▶]** para seleccionar **"Sí"** y pulsa **[ENTER]**, se visualizará la pantalla ajustes del sistema.

#### Nota

- Cuando ajusta **"Mostrar icono de web híbrida"** en **"Activ."**,  se visualizará en la posición **1** en el Modalidad de web híbrida.



### Comprobar cómo conectar el PC

1. Seleccione **"Web híbrida"** y pulse **[ENTER]**.
  - Se visualizará la pantalla de ajustes del Web híbrida.
2. Utilice **[▲][▼]** para seleccionar **"Cómo conectar PC"** y pulse **[ENTER]**.
  - Visualiza el método de conexión de la unidad de comunicación visual HD y el ordenador cuando se utiliza la Modalidad de web híbrida.
3. Pulse **[ENTER]**.
  - Se volverá a la pantalla de ajustes de la Web híbrida.
4. Pulse **[BACK]**.
  - Se mostrará la pantalla ajustes del sistema.

### Utilizar la multidifusión

Consulte "Utilizar la multidifusión (Página 190)".

## Visualizar información de la unidad

Puede visualizar la información de los ajustes de la unidad.

1. Seleccione **"Info sistema"** y pulse **[ENTER]**.
  - Se visualizará la pantalla de información de la unidad (Página 109).

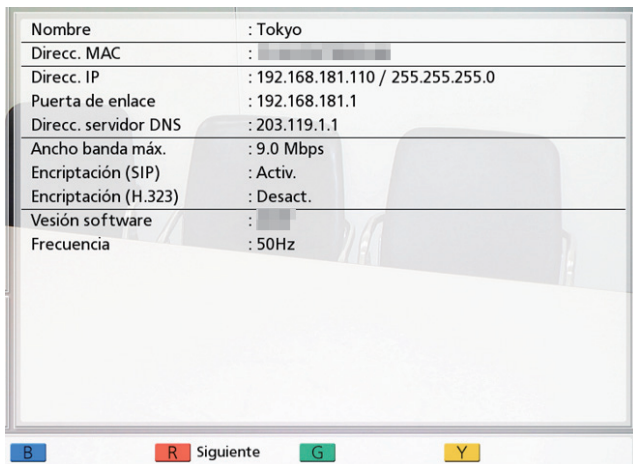

2. Pulse **[BACK]**.
  - Se visualizará la pantalla para ajustar el sistema.

## Buscar funciones avanzadas

Puede comprobar las funciones que se han activado por la mejora del software (Página 173).

1. Seleccione **"Mejoras"** y pulse **[ENTER]**.
  - Se visualizará la pantalla para confirmar la función mejorada.

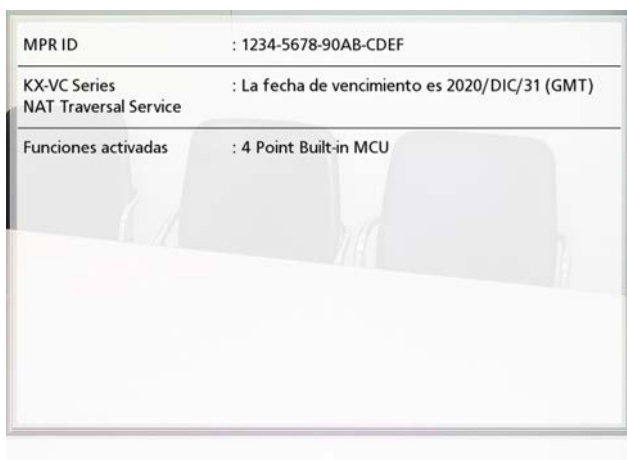

### Nota

- Para más detalles acerca de **"Funciones activadas"**, consulte Página 174.

2. Pulse **[BACK]**.
  - Se visualizará la pantalla para ajustar el sistema.

## Realizar una prueba de red

Puede confirmar si se puede establecer una conexión de red con una dirección IP concreta.

### Nota

- No puede realizar una prueba de red desde la pantalla Lista de contactos o la pantalla Historial de llamadas.

1. Seleccione **"Test de red"** y pulse **[ENTER]**.
  - Se mostrará la pantalla de prueba de red.
2. Introduzca una dirección IP.

### Nota

- Si una dirección IPv4 contiene números de 1 o 2 dígitos, introduzca estos números tal cual. No los introduzca como [.001].  
Ejemplo: La dirección IP es [192.168.0.1].
  - Entrada correcta: [192.168.0.1]
  - Entrada incorrecta: [192.168.000.001]
- Para el formato de entrada cuando se utiliza una dirección IPv6, consulte Página 48.
- No se pueden introducir los nombres de los host.

3. Pulse **[R]**.
  - Empieza la prueba de red. Una vez finalizada, si ha sido satisfactoria o se ha agotado el tiempo, se visualizan los detalles del resultado. Si ha sido errónea, se visualiza un mensaje indicando el error.
4. Pulse **[BACK]**.
  - Se visualizará la pantalla para ajustar el sistema.

## Realizar un autodiagnóstico

Puede comprobar cómo el otro interlocutor visualizará su imagen y escuchará su voz antes de iniciar una

llamada de videoconferencia utilizando su propia pantalla y altavoces.

#### **Nota**

- El autodiagnóstico puede llevarse a cabo aunque se hayan conectados unos auriculares.

#### **1. Seleccione "Autodiagnóstico" y pulse [ENTER].**

- Se visualizará la pantalla de autodiagnóstico con el cuadro de diálogo.

#### **Nota**

- Puede mostrar u ocultar el cuadro de diálogo pulsando [B].
- Ajuste el micrófono como mínimo a 1 m (3,3 pies) de los altavoces.

#### **2. Pulse [R].**

- Empieza el autodiagnóstico.

#### **Nota**

- Compruebe la imagen que se visualiza desde la cámara de vídeo principal.
- Para evitar que el audio se acople, suba lentamente el volumen con el botón [+] del control remoto.
- Cuando alguien hable por el micrófono, confirme que el sonido se reproduce por los altavoces.
- Durante el autodiagnóstico, todos los micrófonos de superficie se ajustarán a "Estéreo centro".
- Durante el autodiagnóstico, el tono se ajustará a "Estándar".

#### **3. Pulse [R].**

- Finaliza el autodiagnóstico.

#### **Nota**

- Si no pulsa [R], el autodiagnóstico terminará automáticamente después de aproximadamente 10 minutos.

#### **4. Pulse [BACK].**

- Se visualizará la pantalla para ajustar el sistema.

## Visualizar la información de licencia

Puede visualizar información sobre la licencia y el software de código abierto.

#### **1. Seleccione "Info. de licencias" y pulse [ENTER].**

- Se visualizará la pantalla de información de licencia.
- Pulse [R] para pasar a la página siguiente, y pulse [B] para pasar a la página anterior.

#### **2. Pulse [BACK].**

- Se visualizará la pantalla para ajustar el sistema.

## Visualizar el Acuerdo de licencia del usuario final

Puede visualizar información sobre el Acuerdo de licencia del usuario final.

#### **1. Seleccione "EULA" y pulse [ENTER].**

- Se visualizará la pantalla del Acuerdo de licencia de usuario final.

#### **2. Pulse [BACK].**

- Se visualizará la pantalla para ajustar el sistema.

## Realizar el mantenimiento remoto

Las operaciones siguientes sirven para que su distribuidor pueda realizar el mantenimiento remoto. Después de realizarlas, no podrá utilizar la unidad hasta que el mantenimiento remoto haya finalizado. Sin embargo, si desactiva la unidad y vuelve a activarla cancelará el mantenimiento remoto y podrá utilizar la unidad. Para obtener más información, consulte con su distribuidor.

#### **1. Seleccione "Acceso remoto" y pulse [ENTER].**

- Aparecerá el cuadro de diálogo para confirmar si desea iniciar el mantenimiento remoto.

2. Utilice [◀][▶] para seleccionar "Sí" y pulse [ENTER].
  - Aparecerá la pantalla de mantenimiento remoto.

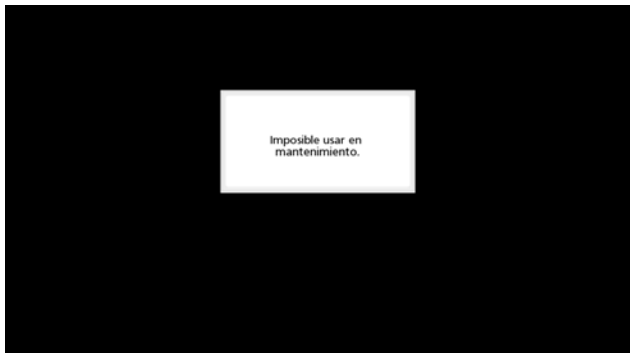

# Definir ajustes para el Menú Administrador

## Lista del menú de administrador

Puede ajustar, cambiar y confirmar las funciones de administrador de la unidad.

### Nota

- Al recibir una llamada de videoconferencia mientras se introducen datos, aparecerá un cuadro de diálogo para confirmar si responde a la llamada de videoconferencia. Utilice [◀][▶] para seleccionar "Sí" o "No" y pulse [ENTER].
  - Si selecciona "Sí", puede responder a la llamada de videoconferencia, pero se perderán todos los datos no guardados.
  - Si selecciona "No", puede seguir introduciendo datos.

- Pulse [MENU].
  - Se mostrará la pantalla Menú.
- Utilice [▲][▼] para seleccionar "Ajustes" y pulse [ENTER].
  - Se mostrará la pantalla ajustes del sistema.

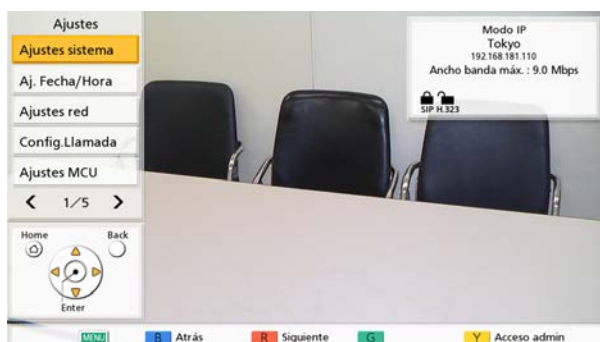

- Pulse [◀][▶] para visualizar la cuarta página.
- Utilice [▲][▼] para seleccionar "Acceso admin" y pulse [ENTER].
  - Se visualizará la pantalla Iniciar sesión.

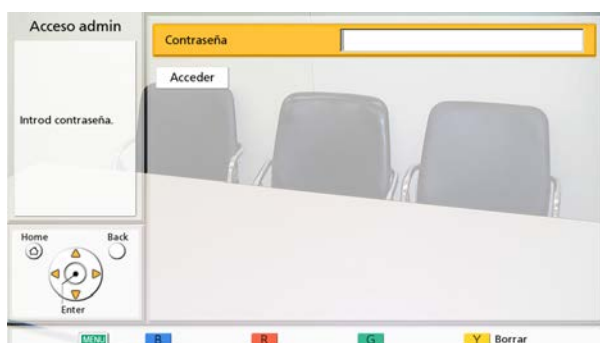

5. Utilice **[▲]****[▼]** para seleccionar **"Contraseña"** y, a continuación, introduzca la contraseña del administrador (4–10 dígitos).

### Nota

- Puede visualizar la pantalla de inicio de sesión pulsando **[Y]** en la pantalla del menú en lugar de realizar los pasos **1–4**.
- Introduzca la contraseña del administrador que se configuró durante la instalación.
- Si ha olvidado la contraseña del administrador, póngase en contacto con su distribuidor.

6. Utilice **[▲]****[▼]** para seleccionar **"Acceder"** y pulse **[ENTER]**.
  - Se visualizará la lista del menú de administrador.

### Lista de la pantalla del menú de administrador

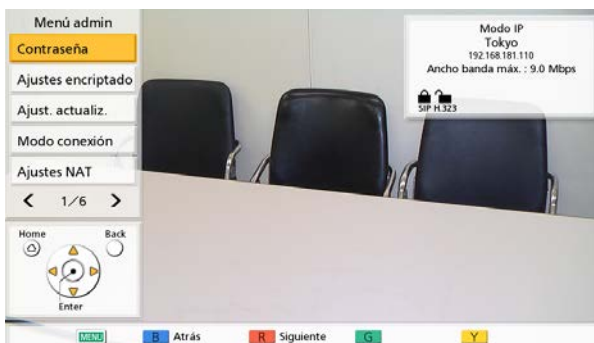

- 1 **Contraseña:**  
Ajusta la contraseña de administrador de la unidad (Página 154).
- 2 **Ajustes encriptado:**  
Ajusta la utilización de comunicaciones y usuarios cifrados, etc. (Página 154).
- 3 **Ajust. actualiz.:**  
Realiza los ajustes para confirmar la última versión antes de una actualización de software (Página 155).
- 4 **Modo conexión:**  
Ajusta el modo para comunicarse con el otro interlocutor (Página 156).
- 5 **Ajustes NAT:**  
Ajusta la información de la NAT (Página 156).

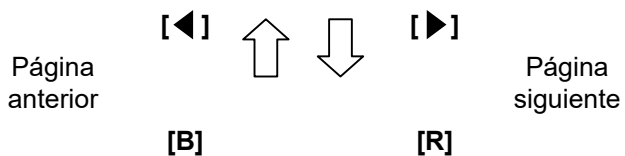

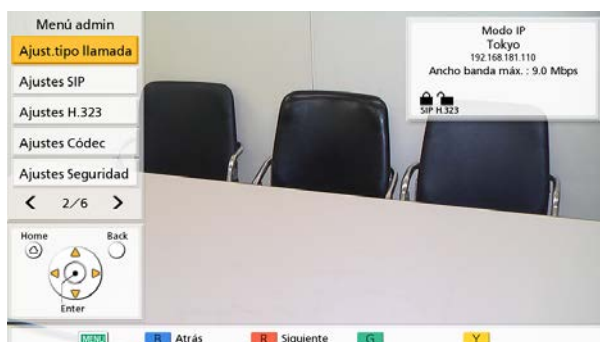

- ⑥ **Ajust. tipo llamada:**  
Ajusta los tipos de comunicación utilizados por la unidad (Página 158).
- ⑦ **Ajustes SIP:**  
Define los ajustes SIP (Página 158).
- ⑧ **Ajustes H.323:**  
Define los ajustes H.323 (Página 160).
- ⑨ **Ajustes Códec:**  
Ajusta la activación / desactivación de codecs (Página 161).
- ⑩ **Ajustes Seguridad:**  
Configura los ajustes sobre, por ejemplo, las llamadas rechazadas o el historial de llamadas (página 161).

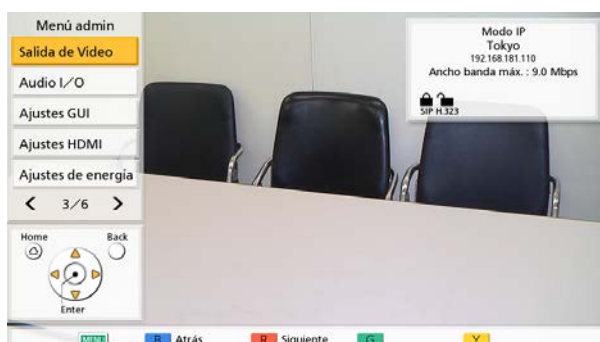
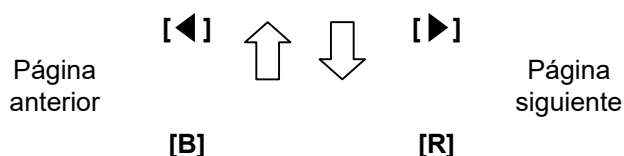

- ⑪ **Salida de Video:**  
Ajusta la salida de vídeo de componentes analógico y HDMI (Página 164).
- ⑫ **Audio I/O:**  
Define los ajustes de audio (Página 167).
- ⑬ **Ajustes GUI:**  
Ajusta los elementos que se visualizarán en las pantallas del menú y otras pantallas (Página 168).
- ⑭ **Ajustes HDMI:**  
Ajusta la activación / desactivación del control a través de HDMI (Página 169).
- ⑮ **Ajustes de energía:**  
Activa y desactiva la activación/desactivación automática (Página 170).

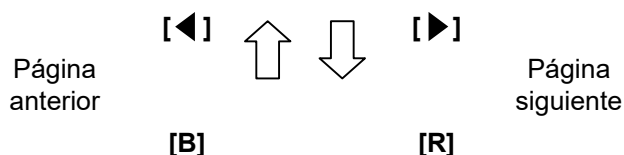

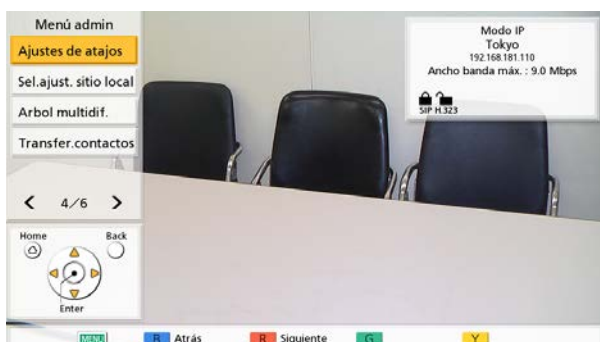

**16** Ajustes de atajos:  
Ajusta la función de acceso directo donde las teclas de color del control remoto pueden ajustarse para visualizar pantallas como la pantalla de ajustes de red (Página 171).

**17** Sel.ajust. sitio local:  
Define los ajustes del sitio local (Página 171).

**18** Arbol multimed.:  
Define los ajustes de la función multimed. (Página 194).

**19** Transfer.contactos:  
Realiza ajustes para transferir listas de contactos a otros sitios (Página 172).

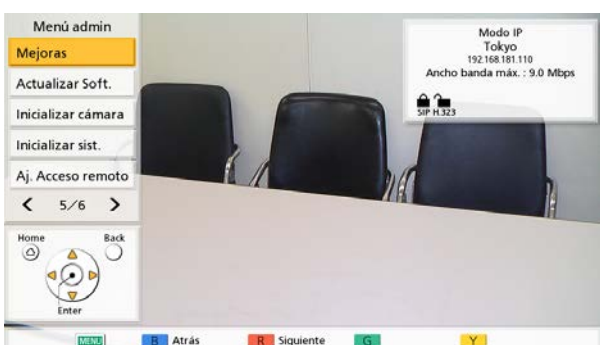
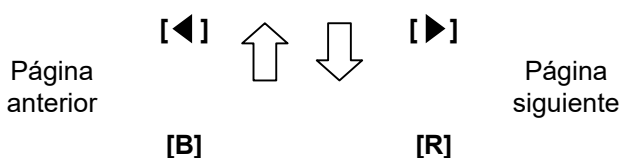

**20** Mejoras:  
Activa las teclas de registro utilizadas para mejorar las funciones del dispositivo (Página 173).

**21** Actualizar Soft.:  
Actualiza el software desde un dispositivo de memoria USB (Página 174).

**22** Iniciar cámara:  
Inicializa la cámara de vídeo de su propio sitio (Página 176).

**23** Iniciar sist.:  
Inicializa todos los ajustes excepto los de las funciones activadas desde el software mejorado (Página 176).

**24** Aj. Acceso remoto:  
Configura los ajustes necesarios para acceder a la unidad de forma remota (Página 176).

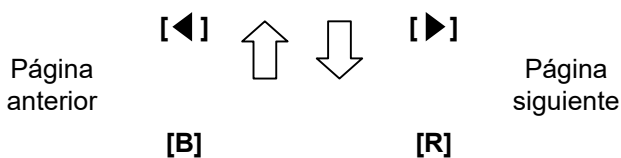



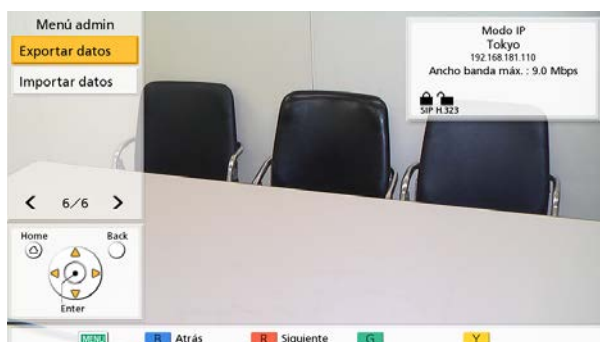

- 25 Exportar datos:  
Exporta información de la lista de contactos, etc. (Página 177).
- 26 Importar datos:  
Importa datos exportados desde un dispositivo de memoria USB (Página 178).

7. Utilice [▲][▼] para seleccionar los elementos de entrada y pulse [ENTER].
  - Se visualizará la pantalla seleccionada. Realice los ajustes siguiendo las descripciones de cada pantalla (del 1 al 26).
8. Pulse [HOME].
  - Se mostrará la pantalla principal.

## Definir los ajustes de la contraseña de administrador

1. Seleccione **"Contraseña"** y pulse **[ENTER]**.
  - Se visualizará la pantalla de ajustes de la contraseña.
2. Utilice **[▲][▼]** para seleccionar los siguientes elementos e introduzca una contraseña (4–10 dígitos):
  - "Contraseña actual"**: Introduzca la contraseña actual (por defecto: 00000000).
  - "Nueva contraseña"**: Introduzca la nueva contraseña.
  - "Volv a introd. contraseña"**: Introduzca otra vez la nueva contraseña.

**Nota**

  - Cambie la contraseña de inicio predeterminada, la primera vez que instale la unidad.
  - Mantenga la contraseña en secreto.
3. Pulse **[G]**.
  - Se visualizará un cuadro de diálogo para confirmar que se han cambiado los ajustes.
4. Utilice **[◀][▶]** para seleccionar **"Sí"** y pulse **[ENTER]**.
  - Se mostrará la pantalla del menú de administrador.

## Definir los ajustes del cifrado

### Nota

- Para las llamadas de videoconferencia entre 2 interlocutores, no se puede realizar una conexión si no coinciden los ajustes de los dos interlocutores para el cifrado de la comunicación. Sin embargo, cuando la comunicación se realiza utilizando H.323, y uno de los sitios tiene **"Mejor esfuerzo"** ajustado para **"Encriptación (H.323)"**, se puede realizar una conexión incluso si los ajustes de cifrado de la comunicación de los sitios no son iguales. Para llamadas de videoconferencia entre múltiples interlocutores, la posibilidad que tiene el sitio principal de conectarse a los sitios secundarios viene determinada de igual

manera que para las llamadas de videoconferencia entre 2 interlocutores.

- Tenga cuidado al cambiar los ajustes del cifrado ya que podría resultar imposible comunicarse con otros interlocutores.
  - Existe el riesgo de que un tercer interlocutor cambie los ajustes de cifrado. Por lo tanto, tenga cuidado al gestionar la contraseña del administrador y al autorizar a otros usuarios para cambiar los ajustes de cifrado.
  - Si no se ajusta una clave de cifrado para la comunicación SIP, no podrá activar el cifrado.
  - Si utiliza comunicación cifrada con KX-VC Series NAT Traversal Service, ajuste el cifrado de la comunicación SIP utilizando este ajuste. Si utiliza el modo IP / NAT Traversal, utilice los mismos ajustes de cifrado que para la comunicación SIP en modo IP o modo NAT Traversal.
  - Tenga en cuenta que si el cifrado está desactivado, es posible entrar en las redes que no estén protegidas frente a tales acciones.
1. Seleccione **"Ajustes encriptado"** y pulse **[ENTER]**.
    - Se visualizará la pantalla de ajustes de cifrado.
  2. Utilice **[▲][▼]** para seleccionar los elementos siguientes e introducir información:

### Nota

- Si utiliza el modo IP:
  - Si **"SIP"** está ajustado a **"Desact."** en la pantalla de ajustes de tipo de llamada (Página 158), **"Modo de Acceso (SIP)"**, **"Encriptación (SIP)"** y **"Clave de encriptación (SIP)"** no podrán ajustarse.
  - Si **"H.323"** está ajustado a **"Desact."** en la pantalla de ajustes de tipo de llamada (Página 158), **"Modo de Acceso (H.323)"** y **"Encriptación (H.323)"** no podrán ajustarse.
  - **"Modo de Acceso (NAT Traversal)"** y **"Encriptación (NAT Traversal)"** no pueden ajustarse.
- Si utiliza el modo NAT Traversal:
  - **"Modo de Acceso (SIP)"**, **"Encriptación (SIP)"**, **"Modo de Acceso (H.323)"** y **"Encriptación (H.323)"** no pueden ajustarse.
- Si utiliza el modo IP/NAT Traversal:
  - Si **"H.323"** está ajustado a **"Desact."** en la pantalla de ajustes de tipo de

llamada (Página 158), "**Modo de Acceso (H.323)**" y "**Encriptación (H.323)**" no podrán ajustarse.

- Solo podrá ajustar "**Encriptación (SIP)**", "**Encriptación (NAT Traversal)**" y "**Encriptación (H.323)**" cuando "**Admin**" esté respectivamente ajustado a "**Modo de Acceso (SIP)**", "**Modo de Acceso (NAT Traversal)**" y "**Modo de Acceso (H.323)**".

**"Modo de Acceso (SIP)" / "Modo de Acceso (NAT Traversal)" / "Modo de Acceso (H.323)":**

Utilice [**◀**][**▶**] para seleccionar "**Admin**" (por defecto) o "**Usuario**".

- Cuando está seleccionado "**Admin**", solo el administrador de la red puede activar / desactivar el cifrado.
- Cuando "**Usuario**" esté seleccionado, cualquier usuario podrá activar / desactivar el cifrado "**Encriptación (SIP)**"(Página 132), "**Encriptación (H.323)**"(Página 132) y "**Encriptación (NAT Traversal)**"(Página 132).

**"Encriptación (SIP)" / "Encriptación (NAT Traversal)":** Utilice [**◀**][**▶**] para seleccionar si se activa el cifrado.

- "**Activ.**": Cifrado activado.
- "**Desact.**" (por defecto): El cifrado está desactivado.

**"Clave de encriptación (SIP)":** Introduzca una clave de cifrado (de 4 a 256 caracteres [alfanuméricos, espacio, símbolos]) (Página 212).

#### Nota

- No es posible introducir &, <, >, coma (,), comillas dobles (").
- Mientras se están introduciendo, se visualizan los caracteres de la clave de cifrado, pero cuando los ajustes se han guardado, todos los caracteres se visualizan como asteriscos (\*), y ya no podrá comprobar la clave de cifrado en la pantalla. Anote la clave de cifrado de antemano y guárdela en un lugar seguro.
- Si el valor especificado en "**Clave de encriptación (SIP)**" no coincide con el del otro interlocutor, la llamada de videoconferencia no se iniciará aunque el cifrado se haya activado.
- Si la clave de cifrado se visualiza como asteriscos (\*), al pulsar [**Y**] se elimina la clave de cifrado.
- El nombre de "**Clave de encriptación (SIP)**" cambia en función del modo de conexión.

- Si utiliza el modo IP: "**Clave de encriptación (SIP)**"
- Si utiliza el modo NAT Traversal: "**Clave de encriptación (NAT Traversal)**"
- Si utiliza el modo IP/NAT Traversal: "**Clave de encriptación (SIP / NAT.)**"

**"Encriptación (H.323)":** Pulse [**ENTER**] y utilice [**▲**][**▼**] para seleccionar si activar o no el cifrado.

- "**Mejor esfuerzo**": activa la comunicación cifrada cuando el otro interlocutor tiene activada la comunicación cifrada. Cuando está desactivada, la comunicación se realiza sin cifrado.
- "**Activ.**": Cifrado activado.
- "**Desact.**" (por defecto): El cifrado está desactivado.

3. Pulse [**G**].

- Se visualizará un cuadro de diálogo para confirmar que desea guardar los ajustes.

4. Utilice [**◀**][**▶**] para seleccionar "**Sí**" y pulse [**ENTER**].

- Se mostrará la pantalla del menú de administrador.

## Definir los ajustes para actualizar el software

A continuación podrá definir los ajustes de preparación para actualizar el software.

#### Nota

- El ajuste del servidor DNS es necesario para buscar actualizaciones y descargar el último software desde la red (Página 127).

1. Seleccione "**Ajust. actualiz.**" y pulse [**ENTER**].

- Se visualizará la pantalla de ajustes de actualización.

2. Utilice [**▲**][**▼**] para seleccionar los elementos siguientes e introducir información:

**"Direcc. servidor proxy":** Introduzca la dirección IP del servidor proxy.

#### Nota

- No pueden utilizarse direcciones IPv6 ni los nombres de los host para el ajuste.

- Si la dirección IP contiene números de 1 o 2 dígitos, introduzca estos números tal cual. No los introduzca como [.001].  
Ejemplo: La dirección IP es [192.168.0.1].
  - Entrada correcta: [192.168.0.1]
  - Entrada incorrecta: [192.168.000.001]

**"Puerto servidor proxy"**: Introduzca el número de puerto del servidor proxy (1–65535).

**"Comprob. automat. versión"**: Utilice [◀][▶] para seleccionar **"Activ."** o **"Desact."** (por defecto).

- Si ha seleccionado **"Activ."**, la unidad buscará automáticamente el servidor DNS o el servidor proxy para comprobar si existen actualizaciones para su software al iniciarse. Si hay actualizaciones disponibles, se visualizará un cuadro de diálogo en la pantalla principal.
  - Si ha seleccionado **"Desact."**, la unidad no buscará automáticamente el servidor DNS ni el servidor proxy para comprobar si existen actualizaciones para su software al iniciarse.
3. Pulse [G].
    - Se visualizará un cuadro de diálogo para confirmar que desea guardar los ajustes.
  4. Utilice [◀][▶] para seleccionar **"Sí"** y pulse [ENTER].
    - Se mostrará la pantalla del menú de administrador.

## Definir los ajustes del modo de conexión

1. Seleccione **"Modo conexión"** y pulse [ENTER].
  - Se visualiza la pantalla para ajustar el modo de conexión.
2. Pulse [ENTER] y utilice [▲][▼] para seleccionar el modo de conexión que desee y entonces pulse [ENTER] de nuevo.

**"Modo IP"**: La comunicación se establece a través de Internet o de una intranet.

**"Modo NAT Transversal"**: La comunicación se establece utilizando KX-VC Series NAT Traversal Service.

**"Modo IP / NAT Transversal"**: Realiza la comunicación utilizando los 2 modos de IP Mode y NAT Traversal Mode.

### Nota

- La comunicación no puede establecerse con un interlocutor cuyos ajustes del modo de conexión difieran de los suyos.
- **"Modo NAT Transversal"** solo puede utilizarse después de activar KX-VC Series NAT Traversal Service con una clave de activación.  
Para obtener más información acerca de KX-VC Series NAT Traversal Service, consulte el siguiente sitio web:  
[https://panasonic.net/cns/psn/products/hdvc/nat/nat\\_traversal/index.html](https://panasonic.net/cns/psn/products/hdvc/nat/nat_traversal/index.html)

3. Pulse [G].
  - Se visualizará un cuadro de diálogo para confirmar que desea guardar los ajustes y reiniciar el sistema después de guardar.
4. Utilice [◀][▶] para seleccionar **"Sí"** y pulse [ENTER].
  - El sistema se reiniciará automáticamente para aplicar los cambios en los ajustes del sistema.

### Nota

- Al cambiar el modo de conexión, el tiempo necesario para reiniciarse dependerá de las condiciones de la red.

## Definir los ajustes de la NAT

### Nota

- Para cambiar los ajustes de la NAT estática es necesario configurar los ajustes del sistema, incluyendo los ajustes de número de puerto. Para más información, póngase en contacto con su distribuidor.
- Si utiliza el modo IP (Página 156), **"NAT"** no se visualiza en el paso 2.
- Si utiliza el modo NAT Traversal (Página 156), **"NAT estático"**, **"Dirección IP de la WAN"** y **"Juicio de dirección local"** no se visualizan en el paso 2.
- Este ajuste solo está disponible cuando **"Direcc. IP (LAN 1)"** (ajuste) está ajustado a **"Manual"** en **"Ajustes red"** (Página 126).
- Dependiendo del modelo que utilice, los ajustes disponibles en **"RTP y RTCP para audio"**, **"RTP y RTCP para video"**, **"Control de cámara"**, **"RTP y RTCP para Video (Sub)"**, **"BFCP"** y **"H.245"** pueden variar. Los ajustes disponibles hacen referencia, en este orden, a

KX-VC2000, KX-VC1600 y KX-VC1300/  
KX-VC1000.

1. Seleccione **"Ajustes NAT"** y pulse **[ENTER]**.
  - Se visualizará la pantalla de ajustes de la NAT.
2. Utilice **[▲][▼]** para seleccionar los elementos siguientes e introducir información:
  - Los siguientes elementos se visualizan en 2 páginas. Para ver todos los elementos, pulse **[R]** para pasar a la página siguiente, y pulse **[B]** para pasar a la página anterior.
  - Si se han cambiado los ajustes, pulse **[G]** antes de cambiar a una pantalla diferente para guardar los ajustes.

**"NAT"**: Pulse **[ENTER]** y utilice **[▲][▼]** para seleccionar **"Dinámico"** (por defecto) o **"Estático"**.

**"NAT estático"**: Utilice **[◀][▶]** para seleccionar **"Activ."** o **"Desact."** (por defecto).

#### Nota

- Para seleccionar **"Activ."**, **"H.460"** debe estar ajustado a **"Desact."** en la pantalla de ajustes de H.323 (Página 160).
- Si se selecciona **"Activ."**, la dirección IP del lado WAN se visualizará para la información de la unidad en la pantalla principal (Página 42).

**"Dirección IP de la WAN"**: Introduzca la dirección IP WAN del router.

#### Nota

- No pueden utilizarse direcciones IPv6 para el ajuste.
- Si la dirección IP contiene números de 1 o 2 dígitos, introduzca estos números tal cual. No los introduzca como [.001].  
Ejemplo: La dirección IP es [192.168.0.1].
  - Entrada correcta: [192.168.0.1]
  - Entrada incorrecta: [192.168.000.001]
- Si se muestra **"Obtener automáticamente"**, no será posible ajustar la dirección WAN IP. Para obtener más información, consulte con su distribuidor.

**"Juicio de dirección local"**: Pulse **[ENTER]** y utilice **[▲][▼]** para seleccionar **"Desact."** (por defecto) o **"Auto"**.

- **"Desact."** (por defecto): La NAT estática se aplica a todas las direcciones.
- **"Auto"**: La NAT estática no se aplica a las direcciones privadas.

**"Conversión Direcc. IP y puerto."**: Utilice **[◀]** **[▶]** para seleccionar **"Activ."** o **"Desact."** (por defecto).

#### Nota

- Si utiliza un router con NAT simétrica para conectarse a un dispositivo móvil, seleccione **"Activ."**.
- Si **"Activ."** está seleccionado, configure los ajustes de NAT estática de la unidad y del router al que la unidad está conectada.

**"RTP y RTCP para audio"**: Introduzca el número de puerto inicial (**5100–5108**, **5100–5164**, **5100–5188**) para RTP y RTCP para audio (por defecto: **5100**).

**"RTP y RTCP para vídeo"**: Introduzca el número de puerto inicial (**5200–5208**, **5200–5264**, **5200–5288**) para RTP y RTCP para vídeo (por defecto: **5200**).

**"Control de cámara"**: Introduzca el número de puerto inicial (**5300–5308**, **5300–5364**, **5300–5388**) para controlar una cámara de vídeo (por defecto: **5300**).

**"RTP y RTCP para Video (Sub)"**: Introduzca el número de puerto RTP/RTCP de la imagen secundaria (**5400–5408**, **5400–5464**, **5400–5488**) (por defecto: **5400**).

**"BFCP"**: Introduzca el número de puerto inicial BFCP (**5800–5876**, **5800–5890**, **5800–5895**) (por defecto: **5800**).

**"SIP"**: Introduzca el número de puerto para llamadas de videoconferencia entre 2 interlocutores (**5000–5099**) para establecer la comunicación utilizando un servidor SIP (por defecto: **5060**).

#### Nota

- El número de puerto cambiado se visualizará en la pantalla de información de la unidad (Página 109).

**"H.245"**: Introduzca el número de puerto inicial para H.245 (**5500–5550**, **5500–5580**, **5500–5590**) (por defecto: **5500**).

#### Nota

- En las siguientes opciones, se añadirá automáticamente un número al número de puerto inicial que introduzca. El número total indicará el rango y los valores de los números de puerto disponibles para las opciones.
  - **"RTP y RTCP para audio"**
  - **"RTP y RTCP para vídeo"**

- "Control de cámara"
  - "RTP y RTCP para Video (Sub)"
  - "BFCP"
  - "H.245"
3. Pulse [G].
    - Se visualizará un cuadro de diálogo para confirmar que desea guardar los ajustes.
  4. Utilice [◀][▶] para seleccionar "Sí" y pulse [ENTER].
    - Se mostrará la pantalla del menú de administrador.

## Definir los ajustes del tipo de llamada

1. Seleccione "Ajust.tipo llamada" y pulse [ENTER].
  - Se visualizará la pantalla de ajustes del tipo de llamada.
2. Utilice [▲][▼] para seleccionar los elementos siguientes e introducir información:  
"SIP": Utilice [◀][▶] para seleccionar "Activ." (por defecto) o "Desact."

### Nota

- Si se selecciona "Desact." no podrá utilizar un servidor SIP aunque "Activ." esté ajustado a "Servidor SIP" (Página 159).
- Si el otro interlocutor está utilizando la KX-VC300 o KX-VC600 con una versión de software anterior a 3.00 (sin incluir 3.00), no podrá realizar una llamada de videoconferencia utilizando H.323. Debe ajustar "Activ."

"H.323": Utilice [◀][▶] para seleccionar "Activ." (por defecto) o "Desact."

### Nota

- Si se selecciona "Desact.", no podrá utilizar un gatekeeper y H.460 aunque esté seleccionado "Activ." para "Gatekeeper" y "H.460" (Página 160).

"Prioridad para modo conexión": Pulse [ENTER] y utilice [▲][▼] para seleccionar "Modo IP (SIP)" (por defecto), "Modo IP (H.323)" o "Modo NAT Transversal".

### Nota

- El tipo de comunicación seleccionado aquí se reflejará en los ajustes del dispositivo como su contenido visualizado y sus valores de modo de conexión por defecto para realizar llamadas.

3. Pulse [G].
  - Se visualizará un cuadro de diálogo para confirmar que desea guardar los ajustes.
4. Utilice [◀][▶] para seleccionar "Sí" y pulse [ENTER].
  - Se mostrará la pantalla del menú de administrador.

## Definir ajustes de SIP

Si utiliza un servidor SIP a través de una intranet, podrá realizar llamadas de videoconferencia utilizando SIP URIs (nombre de usuario de SIP@nombre de dominio de SIP).

### Nota

- Estos ajustes solamente pueden realizarse cuando "SIP" esté ajustado a "Activ." en la pantalla de ajustes del tipo de llamada.
- No se garantizan las llamadas de videoconferencia a una MCU o a un sistema de videoconferencia de un fabricante distinto a Panasonic a través de un servidor SIP utilizando un SIP URI.
- Cuando se conecte a una MCU introduciendo el número de la sala de conferencias de la MCU@dirección IP, "Servidor SIP" y "Gatekeeper" (Página 160) deben estar ajustados a "Desact."
- Si existe un problema con el servidor SIP o si los ajustes SIP son incorrectos (en el servidor o en la unidad), etc., y no pueden realizarse llamadas de videoconferencia, en la pantalla principal no se visualizará el nombre de usuario de SIP, y en su lugar se visualizará "No registrado". En este caso, no podrá realizar llamadas utilizando direcciones IP ni SIP. Póngase en contacto con su administrador de red.

1. Seleccione "Ajustes SIP" y pulse [ENTER].
  - Se visualiza la pantalla de ajustes SIP.

2. Utilice [▲][▼] para seleccionar los elementos siguientes e introducir información:

**"Servidor SIP"**: Utilice [◀][▶] para seleccionar **"Activ."** o **"Desact."** (por defecto).

#### Nota

- Para comunicarse utilizando un servidor SIP, **"Activ."** deberá estar seleccionado y **"Dirección del servidor SIP"**, **"Nombre usuario SIP"** y **"Nombre Dominio SIP"** deberán estar ajustados.
- Para seleccionar **"Activ."**, **"Gatekeeper"** (Página 160) debe estar ajustado a **"Desact."**.

**"Dirección del servidor SIP"**: Introduzca la dirección IP del servidor SIP (o el nombre del host).

#### Nota

- Si una dirección IPv4 contiene números de 1 o 2 dígitos, introduzca estos números tal cual. No los introduzca como [.001]. Ejemplo: La dirección IP es [192.168.0.1].
  - Entrada correcta: [192.168.0.1]
  - Entrada incorrecta: [192.168.000.001]
- Para el formato de entrada cuando se utiliza una dirección IPv6, consulte Página 48.
- Para introducir los nombres de los host, es necesario ajustar el servidor DNS (Página 126).
- Consulte la Página 48 para obtener más detalles sobre los caracteres que se pueden introducir en los nombres de los host.

**"Nombre usuario SIP"**: Introduzca el nombre de usuario de SIP.

**"Nombre Dominio SIP"**: Introduzca el nombre de dominio de SIP.

#### Nota

- Consulte Página 48 para obtener más información acerca de los caracteres que pueden introducirse.
- Introduzca un valor compatible con los estándares. Para más información, póngase en contacto con su administrador de red.

**"Autenticación digest"**: Utilice [◀][▶] para seleccionar si se activará la autenticación Digest.

- **"Activ."**: Activa la autenticación Digest.
- **"Desact."** (por defecto): Desactiva la autenticación Digest.

**"ID de autenticación"**: Introduzca una ID de autenticación (1–60 caracteres [alfanuméricos,

espacio, símbolos]) (Página 212). No es posible introducir **&**, **<**, **>**, coma (,), comillas dobles (").

**"Contraseña de autenticación"**: Introduzca una contraseña de autenticación (0–60 caracteres [alfanuméricos, espacio, símbolos]) (Página 212). No es posible introducir **&**, **<**, **>**, coma (,), comillas dobles (").

#### Nota

- Para comunicarse utilizando un servidor SIP, podría ser necesario ajustar **"Autenticación digest"**, **"ID de autenticación"** y **"Contraseña de autenticación"**. Para obtener más información, póngase en contacto con su administrador de red.
- Solo podrá ajustar **"ID de autenticación"** y **"Contraseña de autenticación"** cuando **"Autenticación digest"** esté ajustado a **"Activ."**.
- Mientras se están introduciendo, se visualizan los caracteres de la contraseña de autenticación, pero cuando los ajustes se han guardado, todos los caracteres se visualizan como asteriscos (\*), y ya no podrá comprobar la contraseña de autenticación en la pantalla. Anote la contraseña de autenticación de antemano y guárdela en un lugar seguro.
- Si la contraseña de autenticación se visualiza como asteriscos (\*), al pulsar **[Y]** se elimina la contraseña de autenticación.

**"Protocolo transporte SIP"**: Pulse **[ENTER]** y después utilice [▲][▼] para seleccionar el protocolo (**UDP**, **TCP**, **Auto (Cambiar de sitio)** o **Auto (TCP / UDP)** [por defecto]) que se utilizará durante la comunicación vía SIP.

#### Nota

- Si se selecciona **Auto (Cambiar de sitio)**, se utilizará TCP si se utiliza un servidor SIP y se utilizará UDP si no se utiliza un servidor SIP. Si se selecciona **Auto (TCP / UDP)**, se intentará establecer la comunicación primero con TCP y después con UDP. En condiciones normales, seleccione **Auto (TCP / UDP)**.

3. Pulse **[G]**.

- Se visualizará un cuadro de diálogo para confirmar que desea guardar los ajustes.

#### 4. Utilice [◀][▶] para seleccionar "Sí" y pulse [ENTER].

- Se mostrará la pantalla del menú de administrador.

## Definir los ajustes de H.323

### Nota

- Estos ajustes solamente pueden realizarse cuando "H.323" esté ajustado a "Activ." en la pantalla de ajustes del tipo de llamada.
- Cuando se conecte a una MCU introduciendo el número de la sala de conferencias de la MCU@dirección IP, "Servidor SIP" (Página 159) y "Gatekeeper" deben estar ajustados a "Desact.".
- Si existe un problema con el gatekeeper y el servidor H.460 o si los ajustes H.323 son incorrectos (en el gatekeeper y el servidor H.460 o en la unidad), etc., y no pueden realizarse llamadas de videoconferencia, en la pantalla principal no se visualizará la extensión H.323 / nombre H.323, y en su lugar se visualizará "No registrado". En este caso, no podrá realizar llamadas utilizando direcciones IP no el gatekeeper y servidor H.460. Póngase en contacto con su administrador de red.

1. Seleccione "Ajustes H.323" y pulse [ENTER].
  - Se visualizará la pantalla de ajustes de H.323.
2. Utilice [▲][▼] para seleccionar los elementos siguientes e introducir información:  
"Gatekeeper": Utilice [◀][▶] para seleccionar "Activ." o "Desact." (por defecto).

### Nota

- Este ajuste está disponible solo cuando está seleccionado "Activ." para "H.323" (Página 158) y "Desact." para "Servidor SIP".

"Direcc. Gatekeeper": Introduzca la dirección IP del gatekeeper (o el nombre del host).

### Nota

- Si una dirección IPv4 contiene números de 1 o 2 dígitos, introduzca estos números tal cual. No los introduzca como [.001]. Ejemplo: La dirección IP es [192.168.0.1].
  - Entrada correcta: [192.168.0.1]
  - Entrada incorrecta: [192.168.000.001]

- Para el formato de entrada cuando se utiliza una dirección IPv6, consulte Página 48.
- Para introducir los nombres de los host, es necesario ajustar el servidor DNS (Página 126).
- Consulte la Página 48 para obtener más detalles sobre los caracteres que se pueden introducir en los nombres de los host.

"Nombre H.323": Introduzca el nombre H.323.

"Extensión H.323": Introduzca la extensión H.323.

### Nota

- Consulte Página 48 para obtener más información acerca de los caracteres que pueden introducirse.
- Introduzca un valor compatible con los estándares. Para más información, póngase en contacto con su administrador de red.

"Autenticación": Utilice [◀][▶] para seleccionar si se activará la autenticación.

- "Activ.": Activa la autenticación.
- "Desact." (por defecto): Desactiva la autenticación.

"ID de autenticación": Introduzca una ID de autenticación (1–60 caracteres [alfanuméricos, espacio, símbolos]) (Página 212). No es posible introducir &, <, >, coma (,), comillas dobles (").

"Contraseña de autenticación": Introduzca una contraseña de autenticación (0–60 caracteres [alfanuméricos, espacio, símbolos]) (Página 212). No es posible introducir &, <, >, coma (,), comillas dobles (").

### Nota

- Solo podrá ajustar "ID de autenticación" y "Contraseña de autenticación" cuando "Autenticación" esté ajustado a "Activ.".
- Mientras se están introduciendo, se visualizan los caracteres de la contraseña de autenticación, pero cuando los ajustes se han guardado, todos los caracteres se visualizan como asteriscos (\*), y ya no podrá comprobar la contraseña de autenticación en la pantalla. Anote la contraseña de autenticación de antemano y guárdela en un lugar seguro.
- Si la contraseña de autenticación se visualiza como asteriscos (\*), al pulsar [Y] se elimina la contraseña de autenticación.

"H.460": Utilice [◀][▶] para seleccionar "Activ." o "Desact." (por defecto).



3. Pulse **[G]**.
  - Se visualizará un cuadro de diálogo para confirmar que desea guardar los ajustes.
4. Utilice **[◀][▶]** para seleccionar **"Sí"** y pulse **[ENTER]**.
  - Se mostrará la pantalla del menú de administrador.

## Definir los ajustes Codec

Estos ajustes determinan qué codecs están activados y desactivados.

### Nota

- Si se modifican los ajustes de los codec, es posible que la opción de realizar y recibir llamadas se vea afectada. Para obtener más información, póngase en contacto con su distribuidor.
- Si **"Modo NAT Transversal"** está seleccionado en los ajustes del modo de conexión, los ajustes de los codecs no se visualizarán.

1. Seleccione **"Ajustes Códec"** y pulse **[ENTER]**.
  - Se mostrará la pantalla de ajuste de codec.
2. Seleccione los siguientes elementos para introducir la información.
  - Los siguientes elementos se visualizarán en 2 páginas. Pulse **[B]** para pasar a la pantalla de ajustes de H.323. Para volver a la pantalla de ajustes de SIP, vuelva a pulsar **[B]**.

**"SIP / Sistema vídeo"/"SIP / Sistema audio"/"H.323 / Sistema vídeo"/"H.323 / Sistema audio":**

Utilice **[▲][▼]** para seleccionar el elemento que desea cambiar y pulse **[ENTER]**.

- Se añaden o se eliminan las marcas de verificación. Los codec que no presenten una marca de verificación se desactivan.
- Por defecto, todos están activados.

### Nota

- No es posible cambiar el ajuste del codec **"H.264 / Baseline Profile (PktMode0)"** para **"H.323 / Sistema vídeo"** y el ajuste del codec **"G.722"** para **"H.323 / Sistema audio"**.
- No es posible cambiar el ajuste del codec **"H.264 / Baseline Profile (PktMode0)"** para **"SIP / Sistema vídeo"** y el ajuste del

codec **"G.722"** para **"SIP / Sistema audio"**.

**"SIP / QoS"/"H.323 / QoS":** Pulse **[ENTER]** y utilice **[▲][▼]** para seleccionar si activar o no QoS.

- **"Activ."** (por defecto): QoS estará activado.
- **"Desact.":** QoS estará desactivado.

3. Pulse **[G]**.
  - Se visualizará un cuadro de diálogo para confirmar que desea guardar los ajustes.
4. Utilice **[◀][▶]** para seleccionar **"Sí"** y pulse **[ENTER]**.
  - Se mostrará la pantalla del menú de administrador.

## Definir los ajustes de seguridad

Los ajustes sobre, por ejemplo, las llamadas rechazadas, el historial de llamadas o la grabación USB, pueden definirse aquí.

1. Seleccione **"Ajustes Seguridad"** y pulse **[ENTER]**.
  - Se visualizará la pantalla de ajustes de seguridad.
2. Seleccione los siguientes elementos para introducir información utilizando **[▲][▼]**.

### Nota

- Los elementos están divididos en 2 pantallas. Si desea ver todos los elementos, pulse **[R]** para ir a la pantalla siguiente y **[B]** para ir a la pantalla anterior. Si ha cambiado los ajustes, pulse **[G]** antes de ir a otra pantalla para guardar los ajustes.

**"Entrante llamante no registrado":** Utilice **[◀][▶]** para seleccionar si desea permitir llamadas entrantes de unidades no registradas en la lista de contactos.

- **"Activ."** (por defecto): Se permiten las llamadas entrantes.
- **"Desact.":** Se rechazan las llamadas entrantes.

### Nota

- Cuando **"Entrante llamante no registrado"** está ajustado en **"Activ."**, no están disponibles **"Llamada entrante HDVC"**, **"Llamada entrante HDVC"**

### **Mobile" y "Guardar denegada hist. llamadas".**

**"Llamada entrante HDVC":** Cuando **"Entrante llamante no registrado"** está ajustado en **"Desact."**, utilice [◀][▶] para seleccionar si desea permitir llamadas entrantes de una unidad de comunicación visual HD/HDVC-MPCS.

- **"Activ.":** Se permiten las llamadas entrantes.
- **"Desact." (por defecto):** Se rechazan las llamadas entrantes.

**"Llamada entrante HDVC Mobile":** Cuando **"Entrante llamante no registrado"** está ajustado en **"Desact."**, utilice [◀][▶] para seleccionar si desea permitir llamadas entrantes desde HDVC Mobile (Página 189).

- **"Activ.":** Se permiten las llamadas entrantes.
- **"Desact." (por defecto):** Se rechazan las llamadas entrantes.

**"Autenticación llamada entrante":** Utilice [◀][▶] para seleccionar si desea autenticar las llamadas entrantes con un número de autenticación.

- **"Activ.":** Realiza la autenticación.
- **"Desact." (por defecto):** No realiza la autenticación.

#### **Nota**

- Cuando **"Autenticación llamada entrante"** está ajustado en **"Desact."**, no es posible ajustar **"Número de autenticación"**, **"Autenticación HDVC"** ni **"Autenticación HDVC Mobile"**.
- Las funciones de autenticación de llamadas entrantes no pueden usarse si la comunicación se realiza a través del servidor SIP o del gatekeeper H.323.
- Si **"Entrante llamante no registrado"** está ajustado en **"Desact."** y **"Autenticación llamada entrante"** está ajustado en **"Activ."**, recibirá llamadas entrantes cuando cualquiera de las dos condiciones que permiten la entrada de llamadas se cumpla.

**"Número de autenticación":** Si **"Autenticación llamada entrante"** está ajustado en **"Activ."**, ajuste un número de 6 a 20 dígitos.

#### **Nota**

- El terminal que realiza una llamada debe introducir el mismo **"Número de autenticación"** con el número de la sala de conferencias.

Ejemplo de número de una llamada saliente) Cuando el número de autenticación es "123456"

(Correcto) 123456@192.168.0.1

(Incorrecto) 12345678@192.168.0.1

Si el terminal que realiza la llamada es de otra compañía, puede usarse una cadena distinta de "@" (ejemplo: 192.168.0.1##123456).

El número de autenticación se reconocerá como "123456" incluso en este caso.

**"Autenticación HDVC":** Si **"Autenticación llamada entrante"** está ajustado en **"Activ."**, utilice [◀][▶] para seleccionar si desea autenticar las llamadas entrantes realizadas desde unidades de comunicación visual HD/HDVC-MPCS.

- **"Activ." (por defecto):** Realiza la autenticación.
- **"Desact.":** Permite llamadas entrantes sin autenticación.

**"Autenticación HDVC Mobile":** Si **"Autenticación llamada entrante"** está ajustado en **"Activ."**, utilice [◀][▶] para seleccionar si desea autenticar las llamadas entrantes realizadas desde HDVC Mobile.

- **"Activ." (por defecto):** Realiza la autenticación.
- **"Desact.":** Permite llamadas entrantes sin autenticación.

**"Guardar denegada hist. llamadas":** Cuando **"Entrante llamante no registrado"** está ajustado en **"Desact."** o **"Autenticación llamada entrante"** está ajustado en **"Activ."**, utilice [◀][▶] para seleccionar si desea guardar las llamadas rechazadas en el historial de llamadas.

- **"Activ." (por defecto):** Se guardan las llamadas.
- **"Desact.":** No se guardan las llamadas.

#### **Nota**

- Si **"Entrante llamante no registrado"** está ajustado en **"Activ."** y **"Autenticación llamada entrante"** está ajustado en **"Desact."**, no es posible ajustar **"Guardar denegada hist. llamadas"**.

**"Cómo guardar historial llamadas":** Pulse [ENTER] y seleccione cómo se guardan las llamadas en el historial utilizando [▲][▼].

- **"Historial de llamadas reciente":** Solo se guarda la última llamada realizada a un mismo interlocutor.
- **"Historial de llamadas completo"** (por defecto): Todas las llamadas se guardan en el historial de llamadas.

**"Borrar el historial de llamadas"**: Utilice [◀]

[▶] para seleccionar si desea permitir que se borren entradas del historial de llamadas desde la pantalla Historial de llamadas.

- **"Activ."** (por defecto): Permite borrar llamadas.
- **"Desact."**: No permite borrar llamadas.

**"Grabación USB"**: Utilice [◀][▶] para activar o desactivar las funciones de grabación USB.

- **"Activ."**: Activa las funciones de grabación.
- **"Desact."** (por defecto): Desactiva las funciones de grabación.

3. Pulse [G].

- Se visualizará un cuadro de diálogo para confirmar que desea guardar los ajustes.

4. Utilice [◀][▶] para seleccionar **"Sí"** y pulse [ENTER].

- Se mostrará la pantalla del menú de administrador.

## Definir los ajustes de salida de vídeo

Ajusta la salida de vídeo a HDMI.

1. Seleccione **"Salida de Vídeo"** y pulse **[ENTER]**.
  - Se visualizará la pantalla de ajustes de la salida de vídeo.
2. Utilice **[▲][▼]** para seleccionar los elementos siguientes e introducir información:  
**"Salida de Vídeo"**: Pulse **[ENTER]** y utilice **[▲][▼]** para seleccionar si utilizar o no HDMI2.
  - **"HDMI 1"** (por defecto): Solamente se utiliza HDMI1.
  - **"HDMI 1 / HDMI 2"**: HDMI1 y HDMI2 se utilizan para la visualización de 2 pantallas.

### Nota

- Cuando selecciona **"HDMI 1 / HDMI 2"** en la KX-VC1300, la KX-VC1600 o una KX-VC1000 ampliada para admitir dos monitores HDMI, PinP no estará disponible.
- Cuando utilice una KX-VC1000 que no se ha ampliado para el soporte HDMI Dual Monitor, no se visualizará **"Salida de Vídeo"**. En este caso, las selecciones disponibles para **"Diseño de la Pantalla por Defecto"**, **"Diseño 1 (Fuente conmu. vídeo)"** y **"Diseño 2 (Fuente conmu. vídeo)"** son las mismas que cuando **"HDMI 1"** está seleccionado para **"Salida de Vídeo"**.

Si selecciona **"HDMI 1"**:

- "Diseño de la Pantalla por Defecto"**: Pulse **[ENTER]** y utilice **[▲][▼]** para seleccionar el diseño durante las llamadas de videoconferencia cuando no se comparta contenido.
- **"Otro sitio"** (por defecto): Visualiza la imagen del sitio del otro interlocutor.
  - **"Otro / Local (PwithP)"**: Visualiza la imagen del sitio del otro interlocutor con la imagen de su propio sitio como imagen sobre imagen.
  - **"Otro / Local (SideBySide)"**: Visualiza la imagen del sitio del otro interlocutor con la imagen de su propio sitio organizadas una al lado de la otra.
  - **"Sitio Local"**: Visualiza la imagen de su propio sitio.

**"Diseño 1 (Fuente conmu. vídeo)"**: Pulse **[ENTER]** y utilice **[▲][▼]** para seleccionar el método de visualización cuando se comparte

contenido durante la comunicación de transmisión sencilla.

- **"Contenido"** (por defecto): Visualiza el contenido compartido de su propio sitio.
- **"Contenido / Cámara (PwithP)"**: Visualiza el contenido compartido de su propio sitio con la imagen de la cámara del sitio del otro interlocutor como imagen sobre imagen.
- **"Contenido / Cámara (SideBySide)"**: Visualiza el contenido compartido de su propio sitio con la imagen de la cámara del sitio del otro interlocutor organizados uno al lado del otro.
- **"Otro sitio"**: Visualiza la imagen de la cámara del sitio del otro interlocutor.
- **"Sitio Local"**: Visualiza la imagen de la cámara de su propio sitio.

**"Diseño 2 (Fuente conmu. vídeo)"**: Pulse **[ENTER]** y utilice **[▲][▼]** para seleccionar el método de visualización cuando se comparte contenido durante la comunicación de transmisión dual.

- **"Contenido"** (por defecto): Visualiza su propio contenido compartido.
- **"Contenido / Otro (PwithP)"**: Visualiza el contenido compartido de su propio sitio con la imagen de la cámara del sitio del otro interlocutor como imagen sobre imagen.
- **"Contenido / Local (PwithP)"**: Visualiza el contenido compartido de su propio sitio y la imagen de la cámara como imagen sobre imagen.
- **"Contenido / Otro (SideBySide)"**: Visualiza el contenido compartido de su propio sitio con la imagen de la cámara del sitio del otro interlocutor organizados uno al lado del otro.
- **"Contenido / Local (SideBySide)"**: Visualiza el contenido compartido de su propio sitio y la imagen de la cámara organizados uno al lado del otro.
- **"Otro sitio"**: Visualiza la imagen de la cámara del sitio del otro interlocutor.
- **"Sitio Local"**: Visualiza la imagen de su propio sitio.

Si selecciona **"HDMI 1 / HDMI 2"**:

- "Diseño de la Pantalla por Defecto"**: Pulse **[ENTER]** y utilice **[▲][▼]** para seleccionar el diseño durante las llamadas de videoconferencia cuando no se comparte contenido.
- **"Otro / Local"** (por defecto): Visualiza la imagen del otro interlocutor utilizando HDMI1, y la imagen de su propio sitio utilizando HDMI2.

– **"Local / Otro"**: Visualiza la imagen de su propio sitio utilizando HDMI1, y la imagen del otro interlocutor utilizando HDMI2.

– **"Otro / Otro"**: Visualiza la imagen del otro interlocutor utilizando HDMI1 y HDMI2.

**"Diseño 1 (Fuente conmu. video)"**: Pulse [ENTER] y utilice [▲][▼] para seleccionar el método de visualización cuando se comparte contenido durante la comunicación de transmisión sencilla.

– **"Contenido / Otro"** (por defecto): Visualiza su propio contenido compartido utilizando HDMI1, y la imagen del otro interlocutor utilizando HDMI2.

– **"Otro / Contenido"**: Visualiza la imagen del otro interlocutor utilizando HDMI1, y el contenido compartido de su propio sitio utilizando HDMI2.

– **"Contenido / Contenido"**: Visualiza la imagen del contenido compartido de su propio sitio utilizando HDMI1 y HDMI2.

**"Diseño 2 (Fuente conmu. video)"**: Pulse [ENTER] y utilice [▲][▼] para seleccionar el método de visualización cuando se comparte contenido durante la comunicación de transmisión dual.

– **"Contenido / Otro"** (por defecto): Visualiza su propio contenido compartido utilizando HDMI1, y la imagen del otro interlocutor utilizando HDMI2.

– **"Otro / Contenido"**: Visualiza la imagen del otro interlocutor utilizando HDMI1, y el contenido compartido de su propio sitio utilizando HDMI2.

– **"Contenido / Contenido"**: Visualiza la imagen del contenido compartido de su propio sitio utilizando HDMI1 y HDMI2.

**"Salida de HDMI 3"** (KX-VC1600, KX-VC2000): Pulse [ENTER] y utilice [▲][▼] para seleccionar la salida a HDMI3.

– **"Sitio local de video"** (por defecto): Envía la imagen de su propio sitio a HDMI3.

– **"Grabación (HDMI 1 / LR-Split)"**: Divide las señales de HDMI1 para la grabación de audio y vídeo, y envía L (audio del otro interlocutor) y R (audio de su propio sitio) a HDMI3.

– **"Grabación (HDMI 1 / LR-Mix)"**: Combina las señales de HDMI1 para la grabación de audio y vídeo, y envía L (audio del otro interlocutor) y R (audio de su propio sitio) a HDMI3.

– **"Grabación (HDMI 2 / LR-Split)"**: Divide la señal de HDMI2 para la grabación de audio y

vídeo, y envía L (audio del otro interlocutor) y R (audio de su propio sitio) a HDMI3.

– **"Grabación (HDMI 2 / LR-Mix)"**: Combina las señales de HDMI2 para la grabación de audio y vídeo, y envía L (audio del otro interlocutor) y R (audio de su propio sitio) a HDMI3.

#### Nota

- Cuando se selecciona la imagen de su propio sitio, utilice la cámara de vídeo a una resolución de 1080p/1080i. 720p no puede utilizarse.

**"Salida video compo. análogo"** (KX-VC1600, KX-VC2000): Pulse [ENTER] y utilice [▲][▼] para seleccionar los ajustes para la salida de componentes analógica.

– **"Igual del HDMI 1"** (por defecto): Envía una señal de componentes analógica que es la misma imagen que para HDMI1.

– **"Igual del HDMI 2"**: Envía una señal de componentes analógica que es la misma imagen que para HDMI2.

**"Resolución máx."** (KX-VC1600, KX-VC2000): Pulse [ENTER] y utilice [▲][▼] para seleccionar **"1080i"** (por defecto) o **"1080p"**.

#### Nota

- La resolución máxima ajustada que se aplicará será para la salida de componentes analógica y una salida HDMI equivalente a la de componentes analógica.

**"Posición despliegue sitio local"**: Pulse [ENTER] y utilice [▲][▼] para seleccionar la posición de visualización de imagen sobre imagen (PinP) de la imagen de su propio sitio.

– **"Derecha superior"** (por defecto): Su imagen se visualiza en la parte superior derecha de la pantalla.

– **"Derecha inferior"**: Su imagen se visualiza en la parte inferior derecha de la pantalla.

– **"Izquierda superior"**: Su imagen se visualiza en la parte superior izquierda de la pantalla.

– **"Izquierda inferior"**: Su imagen se visualiza en la parte inferior izquierda de la pantalla.

#### Nota

- Con la KX-VC1300, la KX-VC1600 o una KX-VC1000 ampliada para admitir monitores HDMI, si selecciona **"HDMI 1 / HDMI 2"** en **"Salida de Video"**, PinP no estará disponible.

- Si pulsa **[R]** durante llamadas de videoconferencia, puede mover su propia imagen en el sentido de las agujas del reloj desde la posición por defecto (se visualizará **"PinP"** en **[R]**). Puede dejar de visualizar su propia imagen pulsando **[BACK]**.
3. Pulse **[G]**.
    - Se visualizará un cuadro de diálogo para confirmar que se han cambiado los ajustes.
  4. Utilice **[◀][▶]** para seleccionar **"Si"** y pulse **[ENTER]**.
    - Se mostrará la pantalla del menú de administrador.

## Definir ajustes para la entrada / salida de audio

### Nota

- Estos ajustes sirven para establecer la gestión del audio.
- **"Cancelador de eco"** y **"Control auto. Ganancia"** deberían ajustarse normalmente a **"Activ."**. Si se cambia alguno de estos ajustes a **"Desact."**, es posible que se produzca una degradación de la calidad del sonido durante una llamada de videoconferencia.
- Normalmente, para **"Salida del sonido del sitio local"** debería seleccionarse **"Desact."**.
- Cuando se conecta un micrófono, es posible que se acople si su voz se emite a través de los altavoces del televisor. En aquellos lugares en los que se utilice un micrófono, no permita que su voz se emita a través de los altavoces.
- Los elementos se visualizan en 2 pantallas. Puede pasar a la pantalla siguiente o anterior pulsando **[R]** o **[B]** respectivamente.

1. Seleccione **"Audio I/O"** y pulse **[ENTER]**.
  - Se muestra la pantalla para ajustar la entrada / salida de audio.
2. Utilice **[▲][▼]** para seleccionar los elementos siguientes e introducir información:
 

**"Cancelador de eco"**: Utilice **[◀][▶]** para seleccionar si se activará la función Correctora de eco.

  - **"Activ."** (por defecto): Activa la función Correctora de eco.
  - **"Desact."**: Desactiva la función Correctora de eco.

**"Control auto. Ganancia"**: Utilice **[◀][▶]** para seleccionar si se activará la función Control automático de la ganancia.

  - **"Activ."** (por defecto): Activa la función Control automático de la ganancia.
  - **"Desact."**: Desactiva la función Control automático de la ganancia.

### Nota

- Para ajustar **"Control auto. Ganancia"**, el ajuste para **"Cancelador de eco"** debe ser **"Desact."**.

**"Ganancia de entrada RCA audio"**: Pulse **[ENTER]** y utilice **[▲][▼]** para seleccionar la

ganancia de entrada para el jack Audio In L/R (-42 dB a +4 dB) (por defecto: -32 dB).

### Nota

- El valor ajustado para **"Ganancia de entrada RCA audio"** se aplicará cuando **"Control auto. Ganancia"** esté ajustado a **"Activ."**.

**"Terminal de salida de audio"**: Pulse **[ENTER]** y utilice **[▲][▼]** para seleccionar la salida de audio para una llamada de videoconferencia.

- **"HDMI 1"** (por defecto): Salida de audio desde HDMI1.
- **"HDMI 2"**: Salida de audio desde HDMI2.
- **"Desact."**: El audio no se envía a HDMI.

### Nota

- Cuando utilice una KX-VC1000 que no se ha ampliado para el soporte HDMI Dual Monitor, no se visualizará **"HDMI 2"**.
- En los ajustes de salida de imagen, cuando **"Salida de Video"** está ajustado a **"HDMI 1"**, **"HDMI 2"** no se visualiza (Página 164).

**"Salida del sonido del sitio local"**: Pulse **[ENTER]** y utilice **[▲][▼]** para seleccionar si el audio de su propio sitio se envía o no a su destino durante una llamada de videoconferencia.

- **"Desact."** (por defecto): No hay salida para el audio del sitio local.
- **"RCA"**: El audio del sitio local se envía a través del jack Audio Out R.
- **"HDMI"**: El audio del sitio local se enviará a través de la conexión HDMI(R) ajustada en **"Terminal de salida de audio"**. El audio del otro sitio local se envía a HDMI(L).

**"Ecuador de micrófono"**: Pulse **[ENTER]** y utilice **[▲][▼]** para seleccionar el tipo de ecualizador que se utilizará.

- **"Ecuador normal"** (por defecto): Se utiliza un ecualizador estándar.
- **"Ecuador de resolución de distorsión"**: Se utiliza un ecualizador que corrige la distorsión.
- **"Ecuador de bajos"**: Se utiliza un ecualizador que mejora la transmisión de los bajos.

**"Modo silencio de micrófono"**: Pulse **[ENTER]** y, a continuación, utilice **[▲][▼]** para seleccionar el micrófono que desee silenciar.

- **"MIC·Diadema·Entrada de audio"** (por defecto): El micrófono de superficie, el micrófono de los auriculares y el micrófono estándar se silencian.

- **"MIC-Diadema"**: El micrófono de superficie y el micrófono de los auriculares se silencian.
- "Entr. audio cámara"**: Utilice [◀][▶] para seleccionar si entra audio desde la cámara principal durante una llamada.
- **"Activ."**: Hay entrada de audio.
  - **"Desact."** (por defecto): No hay entrada de audio.

#### Nota

- Con versiones del software inferiores a la 4.50, **"Entr. audio cámara"** se visualiza como **"Entr. audio cámara / llamada"**.

**"Entr. audio HDMI / contenido"**: Pulse [ENTER] y, a continuación, utilice [▲][▼] para seleccionar el terminal HDMI para la entrada de audio.

- **"Desact."**: No hay entrada de audio.
- **"Cám. Ppal."**: Hay entrada de audio desde la cámara principal.
- **"Cám. Secund."**: Hay entrada de audio desde la cámara secundaria.
- **"PC"** (por defecto): Hay entrada de audio desde el PC-HDMI.
- **"Cám. Secund. + PC"**: Hay entrada de audio desde la cámara secundaria y el PC-HDMI.

**"Ganancia entrada HDMI / audio"**: Pulse [ENTER] y, a continuación, seleccione la ganancia de entrada de audio (+6 dB a -32 dB, **"Desact."**) (por defecto: 0 dB).

**"Ganancia de salida / audio HDMI"**: Pulse [ENTER] y, a continuación, seleccione la ganancia de salida de audio (+6 dB a -32 dB, **"Desact."**) (por defecto: 0 dB).

#### Nota

- Incluso si la entrada de audio está ajustada a **"Entr. audio cámara"** o **"Entr. audio HDMI / contenido"**, si **"Ganancia entrada HDMI / audio"** y **"Ganancia de salida / audio HDMI"** están ajustados a **"Desact."**, no habrá salida de audio.
- Cuando **"Cám. Ppal."** está ajustado a **"Entr. audio HDMI / contenido"**, ajuste **"Entr. audio cámara"** a **"Activ."**.
- Cuando se utiliza una cámara de vídeo con micrófono, si **"Entr. audio cámara"** está ajustado en **"Activ."** y **"Ganancia de salida / audio HDMI"** está ajustado en cualquier ajuste que no sea **"Desact."**, puede producirse realimentación.

3. Pulse [G].
  - Se visualizará un cuadro de diálogo para confirmar que desea guardar los ajustes.
4. Utilice [◀][▶] para seleccionar **"Sí"** y pulse [ENTER].
  - Se mostrará la pantalla del menú de administrador.

## Definir los ajustes GUI

1. Seleccione **"Ajustes GUI"** y pulse [ENTER].
  - Se mostrará la pantalla de ajustes GUI.
2. Utilice [▲][▼] para seleccionar los elementos siguientes e introducir información:

#### Nota

- Los siguientes elementos se visualizan en 2 páginas. Para ver todos los elementos, pulse [R] para pasar a la página siguiente, y pulse [B] para pasar a la página anterior.
- **"Botón "Y" durante MCU"** no se visualizará para la KX-VC1000.
- Cuando utilice una KX-VC1000 que no se ha ampliado para el soporte 4 Point Built-in MCU, no se visualizarán los siguientes elementos.
  - **""Ajustes MCU" MENÚ"**
  - **"Editar el Perfil"**

**""Ajustes" MENÚ"**: Utilice [◀][▶] para seleccionar **"Activ."** (por defecto) o **"Desact."**.

- Si selecciona **"Desact."**, la pantalla de ajustes no se mostrará aunque seleccione **"Ajustes"** en la pantalla del menú.

**""Selec. sitio local" MENÚ"**: Utilice [◀][▶] para seleccionar **"Activ."** (por defecto) o **"Desact."**.

- Si selecciona **"Desact."**, la pantalla de selección del sitio local no se mostrará aunque seleccione **"Selec. sitio local"** en la pantalla Menú.

**""Ajustes red" MENÚ"**: Utilice [◀][▶] para seleccionar **"Activ."** (por defecto) o **"Desact."**.

- Si selecciona **"Desact."**, la pantalla de ajustes de red no se mostrará aunque seleccione **"Ajustes red"** en la pantalla Menú.

**""Config.Llamada" MENÚ"**: Utilice [◀][▶] para seleccionar **"Activ."** (por defecto) o **"Desact."**.



- Si selecciona **"Desact."**, la pantalla de ajustes de conexión no se mostrará aunque seleccione **"Config.Llamada"** en la pantalla Menú.

**"Ajustes cámara" MENÚ**: Utilice [◀][▶] para seleccionar **"Activ."** (por defecto) o **"Desact."**.

- Si selecciona **"Desact."**, la pantalla de ajustes de la cámara de vídeo no se mostrará aunque seleccione **"Ajustes cámara"** en la pantalla del menú.

**"Ajustes MCU" MENÚ**: Utilice [◀][▶] para seleccionar **"Activ."** (por defecto) o **"Desact."**.

- Si selecciona **"Desact."**, la pantalla de ajustes de la MCU no se mostrará aunque seleccione **"Ajustes MCU"** en la pantalla del menú.

**"MENÚ Home activa"**: Utilice [◀][▶] para seleccionar **"Activ."** (por defecto) o **"Desact."**.

- Si selecciona **"Desact."**, no se mostrará la guía en la pantalla principal. Pulse **[FULL SCREEN]** en el control remoto para conmutar entre mostrar/ocultar.

**"Activar el menú de ctrl cámara"**: Pulse **[ENTER]** y utilice [▲][▼] para seleccionar **"Ocultar parcialmente"** (por defecto) u **"Ocultar totalmente"**.

- Este ajuste determina el resultado cuando pulsa **[FULL SCREEN]** en el control remoto para ocultar la zona de guía mientras utiliza la pantalla de control de la cámara durante una videoconferencia.
  - **"Ocultar parcialmente"**: Se oculta todo excepto el nombre de control y el botón de color del control remoto.
  - **"Ocultar totalmente"**: Se oculta toda la zona de guía.

**"Botón "Y" Acceso admini"**: Utilice [◀][▶] para seleccionar si desea visualizar **"Acceso admin"** en [Y] de la pantalla Menú.

- **"Activ."** (por defecto): Muestra **"Acceso admin"**.
- **"Desact."**: No muestra **"Acceso admin"**.

**"Botón "Y" durante MCU"**: Pulse **[ENTER]** y utilice [▲][▼] para asignar qué función tendrá el botón [Y] durante llamadas que utilicen la MCU.

- **"Modo susurro"**: Activa y desactiva el modo de susurro.
- **"Discusión / Presentación"** (por defecto): Cambia el modo MCU.

**"Botón "G" durante llamada"**: Pulse **[ENTER]** y utilice [▲][▼] para asignar una función al botón [G] durante las llamadas.

- **"Aspecto"** (por defecto): Cambia la relación de aspecto de la imagen entrante durante una

llamada de videoconferencia entre 2 interlocutores.

- **"Grabación USB"**: Inicia y detiene una grabación durante una llamada.

**"Botón "CAM CTRL"**: Utilice [◀][▶] para seleccionar **"Activ."** (por defecto) o **"Desact."**.

- Cuando se selecciona **"Desact."**, el botón **[CAM CTRL]** no puede utilizarse durante una llamada de videoconferencia.

**"Editar Lista contactos"**: Utilice [◀][▶] para seleccionar **"Activ."** (por defecto) o **"Desact."**.

- Si selecciona **"Desact."**, no se podrán agregar, editar o eliminar elementos de la lista de contactos.

**"Editar el Perfil"**: Utilice [◀][▶] para seleccionar **"Activ."** (por defecto) o **"Desact."**.

- Si selecciona **"Desact."**, no se podrán agregar, editar o eliminar elementos en el perfil.

3. Pulse **[G]**.

- Se visualizará un cuadro de diálogo para confirmar que desea guardar los ajustes.

4. Utilice [◀][▶] para seleccionar **"Sí"** y pulse **[ENTER]**.

- Se mostrará la pantalla del menú de administrador.

## Definir ajustes HDMI

1. Seleccione **"Ajustes HDMI"** y pulse **[ENTER]**.

- Se visualiza la pantalla de ajustes HDMI.

2. Utilice [▲][▼] para seleccionar los elementos siguientes e introducir información:

**"Reproducción un toque"**: Utilice [◀][▶] para seleccionar **"Activ."** o **"Desact."** (por defecto).

### Nota

- En condiciones normales, seleccione **"Desact."**. Es posible que si cambia estos ajustes a **"Activ."** la imagen cambie automáticamente en función del modelo de cámara de vídeo conectada.

**"Modo de espera"**: Utilice [◀][▶] para seleccionar **"Activ."** (por defecto) o **"Desact."**.

### Nota

- En función de la cámara de vídeo conectada, modificar estos ajustes a

"**Activ.**" puede hacer que la cámara de vídeo (principal, secundaria) se sincronice y entre en modo Pantalla en espera cuando la unidad entra en modo Pantalla en espera. Puesto que la operación puede variar en función del modelo de la cámara de vídeo, póngase en contacto con su distribuidor para más información.

3. Pulse **[G]**.
  - Se visualizará un cuadro de diálogo para confirmar que desea guardar los ajustes.
4. Utilice **[◀][▶]** para seleccionar "**Sí**" y pulse **[ENTER]**.
  - Se mostrará la pantalla del menú de administrador.

## Ajustar la gestión de la energía

La gestión de la energía puede ajustarse para activar o desactivar automáticamente la unidad de comunicación visual HD a ciertas horas. Puede seleccionar que la unidad se active o desactive en un día o a una hora concretos, o que se active o desactive a la misma hora todos los días.

### Nota

- Aproximadamente 60 segundos antes de la hora fijada para la desactivación automática, se visualizará un segundo cuadro de diálogo para confirmar la desactivación de la unidad. Utilice **[◀][▶]** para seleccionar "**Sí**" o "**No**" y pulse **[ENTER]**.
    - Si selecciona "**Sí**", la unidad se desactivará sin esperar a que se alcance la hora fijada.
    - Si selecciona "**No**", la unidad se desactivará a la siguiente hora fijada, en lugar de a la hora más próxima.
- Si no pulsa **[ENTER]** en 60 segundos, la unidad se desactivará a la hora fijada.
- Si el intervalo de tiempo entre una hora de desactivación de la unidad y la hora de activación es inferior a 5 minutos, la unidad se reiniciará en lugar de desactivarse y activarse. En estos casos, no se visualizará el cuadro de diálogo para confirmar si desea reiniciar la unidad. Además, la unidad se activará automáticamente a la hora de activación fijada aunque la desactive manualmente antes de que se reinicie.

- Ajuste las horas de modo que el intervalo entre la hora de desactivación y la de activación sea de 5 minutos o más.
- Si la unidad ya está activada cuando se alcanza una hora de activación automática, o si hay una llamada, una grabación o una actualización del firmware cuando se alcanza una hora de desactivación automática, la unidad se activará o desactivará a la siguiente hora fijada.

1. Seleccione "**Ajustes de energía**" y pulse **[ENTER]**.
  - Se visualizará la pantalla de ajustes de la gestión de la energía.
2. Utilice **[▲][▼]** para seleccionar los elementos siguientes e introducir información:

### Nota

- Para activar (o desactivar) la unidad en un día concreto, ajuste "**Ajuste de día**" en "**Activ.**", "**Autoencendido ON**" (o "**Autoencendido OFF**") en "**Activ.**", "**Día (encendido ON)**" (o "**Día (encendido OFF)**") y "**Hora (encendido ON)**" (u "**Hora (encendido OFF)**").
- Para activar (o desactivar) la unidad a la misma hora todos los días, ajuste "**Ajuste de día**" en "**Desact.**", "**Autoencendido ON**" (o "**Autoencendido OFF**") en "**Activ.**" y "**Hora (encendido ON)**" (u "**Hora (encendido OFF)**").

"**Ajuste de día**": Utilice **[◀][▶]** para seleccionar "**Activ.**" o "**Desact.**" (por defecto).

"**Autoencendido ON**": Utilice **[◀][▶]** para seleccionar "**Activ.**" o "**Desact.**" (por defecto).

"**Día (encendido ON)**": Pulse **[ENTER]** y utilice **[▲][▼]** para seleccionar un día (por defecto: **Lunes**).

### Nota

- No podrá ajustar este parámetro si "**Ajuste de día**" está "**Desact.**" o "**Autoencendido ON**" está "**Desact.**".

"**Hora (encendido ON)**": Ajuste una hora (por defecto: 06:00).

### Nota

- No podrá ajustar este parámetro si "**Autoencendido ON**" está "**Desact.**".

"**Autoencendido OFF**": Utilice **[◀][▶]** para seleccionar "**Activ.**" o "**Desact.**" (por defecto).

"**Día (encendido OFF)**": Pulse [ENTER] y utilice [▲][▼] para seleccionar un día (por defecto: **Sabado**).

#### Nota

- No podrá ajustar este parámetro si "**Ajuste de día**" está "**Desact.**" o "**Autoencendido OFF**" está "**Desact.**".

"**Hora (encendido OFF)**": Ajuste una hora (por defecto: 00:00).

#### Nota

- No podrá ajustar este parámetro si "**Autoencendido OFF**" está "**Desact.**".

- Pulse [G].
  - Se visualizará un cuadro de diálogo para confirmar que desea guardar los ajustes.
- Utilice [◀][▶] para seleccionar "**Sí**" y pulse [ENTER].
  - Se mostrará la pantalla del menú de administrador.

#### Nota

- Si inicia la unidad manualmente justo antes de que se alcance la hora de desactivación automática, puede que la unidad no se desactive a la hora fijada. En ese caso, se desactivará a la siguiente hora fijada.

## Ajustar accesos directos

Puede acceder rápidamente a las pantallas de ajustes del sistema definiendo accesos directos a las teclas de control remoto.

- Seleccione "**Ajustes de atajos**" y pulse [ENTER].
  - Se visualizará la pantalla de ajustes de los accesos directos.
- Utilice [▲][▼] para seleccionar los elementos siguientes e introducir información: "**[B] Atajo**" (por defecto: "**Historial llamadas**")/"**[R] Atajo**" (por defecto: "**Lista contactos**")/"**[G] Atajo**" (por defecto: "**Perfil**")/"**[Y] Atajo**" (por defecto: "—"): Pulse [ENTER] y utilice [▲][▼] para seleccionar la función que desea ajustar.
  - "—": No se puede ajustar la tecla de acceso directo.
  - Pueden ajustarse las pantallas siguientes. Historial llamadas/Lista contactos/Perfil/Ajustes sistema/Aj. Fecha/Hora/Ajustes red/

Config.Llamada/Ajustes MCU/Ajustes Un-Toque/Ajuste reposo/Ajustes sonido/Ajustes MIC/ID Ctrl remoto/Ajustes cámara/Ajuste idioma/Grabación USB/Dispositivo USB/Web híbrida/Ajuste multidif./Mejoras/Test de red/Autodiagnóstico/Acceso remoto

#### Nota

- Los elementos ajustados a "**Desact.**" en "**Ajustes GUI**" también se visualizan.
- Cuando utilice una KX-VC1000, "**Ajustes MIC**" no se visualizará como una selección. Además, cuando utilice una KX-VC1000 que no se ha ampliado para el soporte 4 Point Built-in MCU, "**Perfil**" y "**Ajustes MCU**" no se visualizarán.
- Con versiones del software anteriores a la 4.50, el ajuste por defecto de todos los accesos directos es "—".

- Pulse [G].
  - Se visualizará un cuadro de diálogo para confirmar que desea guardar los ajustes.
- Utilice [◀][▶] para seleccionar "**Sí**" y pulse [ENTER].
  - Se mostrará la pantalla del menú de administrador.

## Ajustar la selección del sitio local

- Seleccione "**Sel.ajust. sitio local**" y pulse [ENTER].
  - Se visualizará la pantalla de ajustes de selección del sitio local.
- Utilice [▲][▼] para seleccionar los elementos siguientes e introducir información: "**Utili.mismos ajust.después reinicio**": Seleccione si utilizar o no el mismo sitio local tras reiniciar.
  - "**Activ.**": Se conservarán los ajustes del sitio local realizados antes de reiniciar.
  - "**Desact.**" (por defecto): No se conservarán los ajustes del sitio local realizados antes de reiniciar. (Tampoco se conservarán si se produce un reinicio automático tras transferir la lista de contactos, cambiar los ajustes, etc.).

"**Editar sitio local**": Seleccione si activar o no la función de edición en la pantalla de selección del sitio local.

- **"Activ."** (por defecto): La función de edición está activada.
- **"Desact.":** La función de edición está desactivada.

### Nota

- Si se selecciona **"Desact."**, no puede añadir, editar o eliminar un sitio local.

### 3. Pulse [G].

- Se visualizará un cuadro de diálogo para confirmar que desea guardar los ajustes.

### 4. Utilice [◀][▶] para seleccionar "Sí" y pulse [ENTER].

- Se mostrará la pantalla del menú de administrador.

## Ajustar el árbol de multidifusión

Realice los ajustes para la función multidifusión (Página 190).

## Transferir listas de contactos

Pueden compartirse listas de contactos transfiriendo la lista de contactos registrada en una unidad a otra unidad de comunicación visual HD. En adelante, el sitio que transfiere se denominará el "servidor" y el sitio que recibe, el "cliente".

### Configurar el servidor

#### Nota

- Para configurar la unidad como un servidor de listas de contactos, ajuste **"Puerto Web permanent. activado"** a **"Activ."** en los ajustes **"Aj. Acceso remoto"** y configure **"Número de puerto Web"** (Página 176).

### 1. Seleccione **"Transfer.contactos"** y pulse [ENTER].

- Se visualizará la pantalla de ajustes de transferencia de listas de contactos.

### 2. Utilice [▲][▼] para seleccionar el elemento que desee introducir.

- "Transfer. lista contact. (Servidor)":** Utilice [◀] [▶] para seleccionar si la función de transferencia de lista de contactos (servidor) está activada o no.
- **"Activ.":** Activa la función de servidor.
  - **"Desact.":** (por defecto): Desactiva la función de servidor.

**"ID lista contactos":** Introduzca la ID de la lista de contactos (de 00000001 a 99999999).

#### Nota

- Defina los números opcionales en el servidor. El número ajustado se envía al cliente cuando se le envían los contactos y el cliente también lo guardará.
- La **"ID lista contactos"** se comprueba automática o manualmente desde el cliente y, en caso de que la ID no se corresponda con la ID guardada en el cliente, los contactos se envían desde el servidor.
- Cuando la lista de contactos se actualiza en el servidor, se cambia la **"ID lista contactos"** a un valor distinto al utilizado antes de actualizar la lista de contactos.
- La ID de la lista de contactos se guarda en el cliente y se visualiza en la pantalla de lista de contactos del cliente.



### 3. Pulse [G].

- Se visualizará un cuadro de diálogo para confirmar que desea guardar los ajustes.

### 4. Utilice [◀][▶] para seleccionar "Sí" y pulse [ENTER].

- Se mostrará la pantalla del menú de administrador.

### Configurar el cliente

### 1. Seleccione **"Transfer.contactos"** y pulse [ENTER].

- Se visualizará la pantalla de ajustes de transferencia de listas de contactos.

2. Utilice [▲][▼] para seleccionar el elemento que desee introducir.

**"Transfer. lista contactos (Cliente)":** Utilice [◀] [▶] para seleccionar si la función de transferencia de listas de contactos (cliente) está activada o no.

- **"Activ.":** Activa la función de cliente.
- **"Desact."** (por defecto): Desactiva la función de cliente.

**"Automát. ID lista contactos":** Utilice [◀][▶] para seleccionar si desea que el cliente compruebe la "ID lista contactos" del servidor al iniciarse.

- **"Activ.":** Comprueba la "ID lista contactos" al iniciarse.
- **"Desact."** (por defecto): No comprueba la "ID lista contactos" al iniciarse.

#### Nota

- Para comprobar automáticamente la lista de contactos del servidor, seleccione **"Activ."**. Al realizar la comprobación, si la "ID lista contactos" del servidor no se corresponde con la ID de la lista de contactos guardada en el cliente, los contactos se envían desde el servidor.
- Para comprobar manualmente la lista de contactos del servidor, seleccione **"Desact."**. Para obtener más información acerca de las operaciones de comprobación manual, consulte "Comprobar manualmente la lista de contactos del servidor (operación del cliente) (Página 173)".

**"Direcc. servidor lista contactos":** Introduzca la dirección IP (o el nombre del host) del servidor.

#### Nota

- Si una dirección IPv4 contiene números de 1 o 2 dígitos, introduzca estos números tal cual. No los introduzca como [.001]. Ejemplo: La dirección IP es [192.168.0.1].
  - Entrada correcta: [192.168.0.1]
  - Entrada incorrecta: [192.168.000.001]
- Para el formato de entrada de la dirección IPv6, consulte Página 48.
- Para introducir los nombres de los host, es necesario ajustar el servidor DNS (Página 126).
- Consulte la Página 48 para obtener más detalles sobre los caracteres que se pueden introducir en los nombres de los host.

**"Puerto servidor lista contactos":** Ajuste el número de puerto web del servidor (80 y de 8000 a 8999). (Por defecto: 80)

3. Pulse [G].
  - Se visualizará un cuadro de diálogo para confirmar que desea guardar los ajustes.
4. Utilice [◀][▶] para seleccionar **"Sí"** y pulse [ENTER].
  - Se mostrará la pantalla del menú de administrador.

### Comprobar manualmente la lista de contactos del servidor (operación del cliente)

1. Seleccione **"Transfer.contactos"** y pulse [ENTER].
  - Se visualizará la pantalla de ajustes de transferencia de listas de contactos.
2. Utilice [▲][▼] para seleccionar **"Nueva lista contactos"** y pulse [ENTER].
  - Si la "ID lista contactos" del servidor no se corresponde con la ID de la lista de contactos guardada en el cliente, se visualizará un cuadro de diálogo para confirmar la actualización de la lista de contactos más reciente.
3. Utilice [◀][▶] para seleccionar **"Sí"** o **"No"** y pulse [ENTER].
  - Si selecciona **"Sí"**, la lista de contactos del cliente se actualiza y la unidad se reinicia.

## Activar funciones avanzadas

Si actualiza el software de la unidad podrá activar más funciones. Para activar una función, deberá obtener una clave de registro de su distribuidor. En primer lugar, deberá facilitar al distribuidor el Activation Key No. (Nº de la clave de activación) y la Registration ID (ID de registro) que aparecen en la clave de activación, y la ID de MPR de la unidad. El distribuidor introducirá esta información en el Sistema de gestión de claves y, a continuación, le facilitará la clave de registro.

### Confirmar la ID de MPR

1. Seleccione **"Mejoras"** y pulse [ENTER].
  - Se visualizará la pantalla para actualizar el software. Compruebe el campo **"MPR ID"**.

### Registrar la Registration Key (clave de registro)

Registre la Registration Key (clave de registro) que ha adquirido para activar las funciones avanzadas.

1. Seleccione **"Mejoras"** y pulse **[ENTER]**.
  - Se visualizará la pantalla para actualizar el software.

### Nota

- En **"KX-VC Series NAT Traversal Service"**, se visualiza el estado del registro de KX-VC Series NAT Traversal Service.
  - **"No registrado"**: El servicio no está registrado o han pasado más de 6 meses desde la fecha de caducidad.
  - **"Caducado"**: Han pasado menos de 6 meses desde la fecha de caducidad del servicio. El período de servicio puede ampliarse.
  - **"La fecha de vencimiento es <Día/Mes/Año> (GMT)"**: El servicio se ha registrado.
  - **"No está conectado a la NAT Traversal servidor"**: Debido a la falta de conexión a la red o a otros problemas de red, no se ha podido establecer la conexión con el servidor de NAT Traversal. Una vez se establezca, el estado cambiará automáticamente al estado del registro del servicio.
- Las funciones que ya se han activado se visualizan en **"Funciones activadas"**, del modo siguiente:
  - **"4 Point Built-in MCU"**: Una función de ampliación está activada para la MCU integrada. (Con la KX-VC1000, la ampliación es de 2 a 4 interlocutores. Con la KX-VC1600, la ampliación es de 6 a 10 interlocutores. Con la KX-VC2000, la ampliación es de 16 a 20 o 24 interlocutores. Si la KX-VC2000 se amplía a 24 interlocutores, **"4 Point Built-in MCU"** se visualizará en 2 líneas).
  - **"Multicast"**: La función avanzada de multidifusión está activada.
  - **"Mobile Connection"**: La función avanzada de conexión móvil está activada.
  - **"HDMI Dual Monitor"**: HDMI2 está disponible para la KX-VC1000.
  - **"PC Peripheral"**: PC Peripheral está activado.
  - **"Web Hybrid Mode"**: La función avanzada de la Modalidad de web híbrida está activada.

- **"Ninguna"**: No se ha activado ninguna función.

2. Pulse **[G]**.
  - Se mostrará la pantalla para introducir la Registration Key (clave de registro).
3. Introduzca la Registration Key (clave de registro) de 16 dígitos.
4. Pulse **[G]**.
  - Se visualizará un cuadro de diálogo para confirmar que desea guardar los ajustes y reiniciar el sistema después de guardar.
5. Utilice **[◀][▶]** para seleccionar **"Sí"** y pulse **[ENTER]**.
  - El sistema se reiniciará automáticamente para aplicar los cambios en los ajustes del sistema.

### Nota

- Si la Registration Key (clave de registro) que ha introducido no es válida, se visualizará **"Error de registro del número de autenticación de clave."** Repita el procedimiento desde el paso 3. Si visualiza este mensaje incluso después de introducir correctamente la Registration Key (clave de registro) emitida, póngase en contacto con su distribuidor.
- El registro es posible, pero solo puede registrarse una Registration Key (clave de registro) a la vez. Si desea registrar múltiples Registration Key (clave de registro) para activar varias funciones, deberá reiniciar la unidad para cada registro.
- Las funciones activadas también pueden verificarse en la pantalla para confirmar la función mejorada (Página 146).

## Actualizar el software

### Nota

- Si desea actualizar el software utilizando un dispositivo de memoria USB, póngase en contacto con su distribuidor.
- Si actualiza el software con un dispositivo de memoria USB, tenga en cuenta lo siguiente:
  - Guarde el archivo de actualización del software en el directorio raíz del dispositivo USB.

- No modifique el nombre del archivo de actualización del software.
- Antes de nada, conecte el dispositivo de memoria USB al jack USB de la parte posterior de la unidad.

1. Seleccione **"Actualizar Soft."** y pulse **[ENTER]**.
  - Se visualizará la pantalla para actualizar el software.
2. Utilice **[▲][▼]** para seleccionar **"Método actuali."** y pulse **[ENTER]**.
3. Utilice **[▲][▼]** para seleccionar **"Red LAN"** o **"USB"** y pulse **[ENTER]**.
  - **"Red LAN"**: Actualiza el software desde la red.
  - **"USB"**: Actualiza el software desde un dispositivo de memoria USB.

#### Nota

- Si desea seleccionar **"USB"**, póngase en contacto con su distribuidor para más detalles.

4. Cuando **"Comprob. automat. versión"** está ajustado a **"Activ."** (Página 156):  
La versión de software más reciente se visualiza junto a **"Versión software disp. :"**. Continúe en el paso 5 si existe alguna actualización disponible.  
Cuando **"Comprob. automat. versión"** está ajustado a **"Desact."** (Página 156) o cuando **"Método actuali."** está ajustado a **"USB"** en el paso 3:

Utilice **[▲][▼]** para seleccionar **"Versión Confirmación"** y pulse **[ENTER]**.

- El sistema comprobará si existen actualizaciones para la versión. La versión de software más reciente se visualizará junto a **"Versión software disp. :"**. Continúe en el paso 5 si existe una actualización disponible.

5. Utilice **[▲][▼]** para seleccionar **"Actualizar soft. Ahora"** y pulse **[ENTER]**.
  - Se visualizará un cuadro de diálogo para confirmar la actualización del software.

#### Nota

- Lea atentamente las precauciones y acéptelas en el cuadro de diálogo antes de continuar con el paso siguiente.

6. Utilice **[◀][▶]** para seleccionar **"Sí"** y pulse **[ENTER]**.
  - La actualización se descargará y se instalará automáticamente.
  - Para completar la actualización, el sistema se reiniciará automáticamente. Antes del reinicio, se visualizará un mensaje, como se indica a continuación.

#### Mensaje que se visualizará antes de reiniciar



Después de reiniciar, el sistema se iniciará con el último software.

#### Nota

- Póngase en contacto con su distribuidor para obtener más información acerca de cómo obtener el último firmware y el Manual del usuario.
- Si se produce un error al comprobar, descargar o instalar el software, se visualizará un mensaje de error. Pulse **[ENTER]** para reiniciar el sistema.

Intente lo siguiente:

- a. Compruebe los ajustes para **"Servidor DNS"** o **"Servidor DNS primario"** en los ajustes de red (Página 126). A continuación, intente actualizar el software de nuevo.

Si **"Servidor DNS"** está ajustado a **"Auto"**, es posible que el servidor DHCP sea la causa del problema. En este caso, póngase en contacto con su administrador de red.

- b. Si el paso anterior no finaliza con éxito, intente actualizar el software más adelante. Es posible que en dichos momento la red esté muy saturada.

Si falla varias veces, es posible que exista algún problema con sus líneas de conexión. Póngase en contacto con su distribuidor.

- No se puede actualizar el software cuando se utilizan direcciones IPv6.

## Inicializar una cámara de vídeo

### Nota

- La inicialización está disponible solo para cámaras de vídeo conectadas a su unidad y si no se encuentra en una llamada de videoconferencia.
  - Para obtener más información acerca de los modelos de cámara de vídeo compatibles, póngase en contacto con su distribuidor.
1. Seleccione **"Inicializar cámara"** y pulse **[ENTER]**.
    - Se visualizará la pantalla de inicialización de la cámara de vídeo.
  2. Utilice **[◀][▶]** para seleccionar la cámara de vídeo que desee inicializar ("**Ppal**" [por defecto] o "**Sub**").
  3. Pulse **[R]**.
    - Aparecerá un cuadro de diálogo para confirmar si desea inicializar la cámara de vídeo.
  4. Utilice **[◀][▶]** para seleccionar "**Sí**" y pulse **[ENTER]**.
    - Después de completarse la inicialización, se visualizará la pantalla del menú de administrador.

## Realizar la inicialización del sistema

1. Seleccione **"Inicializar sist."** y pulse **[ENTER]**.
  - Aparecerá un cuadro de diálogo para confirmar si desea realizar la inicialización del sistema.
2. Utilice **[◀][▶]** para seleccionar "**Sí**" y pulse **[ENTER]**.
  - El sistema se reiniciará automáticamente para completar la inicialización del sistema.

### Nota

- Después de la inicialización, se habrán borrado todos los ajustes del sistema realizados y la información guardada en la lista de contactos, el perfil, el sitio local y el historial de llamadas.

- Los datos de la pantalla de inicio actualizados se han dañado por una operación de importación de datos (Página 178).
- Las funciones que se activen con la actualización del software (Página 173) no se borrarán.

## Ajustar el acceso remoto

Es posible configurar los ajustes necesarios para acceder a la unidad de forma remota.

### Nota

- Los cambios introducidos en **"Puerto Web permanent. activado"**, **"Número de puerto Web"**, **"Puerto telnet permanent. activa."** y **"Número de puerto telnet"** se aplican después de reiniciar la unidad.
1. Seleccione **"Aj. Acceso remoto"** y pulse **[ENTER]**.
    - Se visualizará la pantalla de ajuste del acceso remoto.
  2. Utilice **[▲][▼]** para seleccionar los elementos siguientes e introducir información.  
**"Cambiar la contraseña"**: Utilice **[◀][▶]** para seleccionar si desea cambiar la contraseña establecida por defecto.
    - **"Activ."**: Cambia la contraseña.
    - **"Desact."** (por defecto): No cambia la contraseña.

### Nota

- Esta contraseña sirve para controlar la unidad de forma remota y es diferente de la contraseña usada para iniciar sesión como administrador (página 154).

**"Contraseña actual"**: Introduzca la contraseña actual (por defecto: HDVC\_admin).

**"Nueva contraseña"**: Introduzca la nueva contraseña.

**"Volv a introd. contraseña"**: Introduzca otra vez la nueva contraseña.

### Nota

- Las contraseñas deben tener una longitud de entre 8 y 32 caracteres y contener al menos 2 tipos de caracteres alfabéticos, números y símbolos.



- No es posible introducir la contraseña por defecto (HDVC\_admin) como **"Nueva contraseña"**.
- Gestione la contraseña de la forma adecuada.
- No es posible introducir ninguna contraseña si **"Cambiar la contraseña"** está ajustado en **"Desact."**.

**"Puerto Web permanent. activado"**: Utilice [◀] [▶] para seleccionar si desea activar el puerto web permanentemente.

- **"Activ."**: Activa el puerto web permanentemente.
- **"Desact."** (por defecto): No activa el puerto web permanentemente.

#### Nota

- Cuando se selecciona **"Activ."**, es obligatorio cambiar la contraseña por defecto.
- Cuando se selecciona **"Activ."**, es posible acceder permanentemente a la unidad de forma remota a través de un puerto web. Tome precauciones para evitar el acceso no deseado a la unidad cambiando la contraseña periódicamente, por ejemplo.

**"Número de puerto Web"**: Cuando el puerto web está permanentemente activado, ajuste el número de puerto web (80, y de 8000 a 8999). (Por defecto: 80)

**"Puerto telnet permanent. activa."**: Utilice [◀] [▶] para seleccionar si desea activar el puerto telnet permanentemente.

- **"Activ."**: Activa el puerto telnet permanentemente.
- **"Desact."** (por defecto): No activa el puerto telnet permanentemente.

#### Nota

- Cuando se selecciona **"Activ."**, es obligatorio cambiar la contraseña por defecto.
- Cuando se selecciona **"Activ."**, es posible acceder permanentemente a la unidad de forma remota a través de un puerto telnet. Tome precauciones para evitar el acceso no deseado a la unidad cambiando la contraseña periódicamente, por ejemplo.

**"Número de puerto telnet"**: Cuando el puerto telnet está permanentemente activado, ajuste el número de puerto web (23, y de 20000 a 29999). (Por defecto: 23)

3. Pulse [G].

- Se visualizará un cuadro de diálogo para confirmar que desea guardar los ajustes.

4. Utilice [◀][▶] para seleccionar **"Sí"** y pulse [ENTER].

- Se mostrará la pantalla del menú de administrador.

## Exportación de los datos

El registro de llamadas, el registro de funcionamiento y la lista de contactos se pueden guardar en un dispositivo de memoria USB. El registro de funcionamiento guardado puede utilizarse para especificar la causa cuando se produce un problema. Para más información, póngase en contacto con su distribuidor.

#### Nota

- Con esta unidad puede utilizarse un dispositivo de memoria USB compatible con la clase de almacenamiento masivo (formato FAT16 o FAT32).
- Los siguientes tipos de dispositivos de memoria USB no pueden utilizarse:
  - Unidades inteligentes U3 (dispositivos de memoria USB compatibles con la plataforma U3)
  - Dispositivos de memoria USB con funciones de seguridad
  - Dispositivos de memoria USB formateados utilizando NTFS
  - Dispositivos de memoria USB con múltiples LUNs ("Logical Unit Numbers")
  - Dispositivos de memoria USB formateados con múltiples particiones
- No se garantiza un funcionamiento completo de los dispositivos de memoria USB. Para más información, póngase en contacto con su distribuidor.
- Para volver a conectar un dispositivo de memoria USB, asegúrese de extraer el dispositivo de memoria USB antes de volver a conectarlo.
- Compruebe que el dispositivo de memoria USB tiene espacio libre suficiente (como mínimo 50 MB) antes de utilizarlo.

1. Conecte el dispositivo de memoria USB al jack USB de la parte posterior de la unidad (Página 24).

### Nota

- Asegúrese de conectar el dispositivo de memoria USB correctamente.

2. Desde la lista del menú de administrador, seleccione **"Exportar datos"** y pulse **[ENTER]**.
  - Aparecerá la pantalla de exportación de datos.

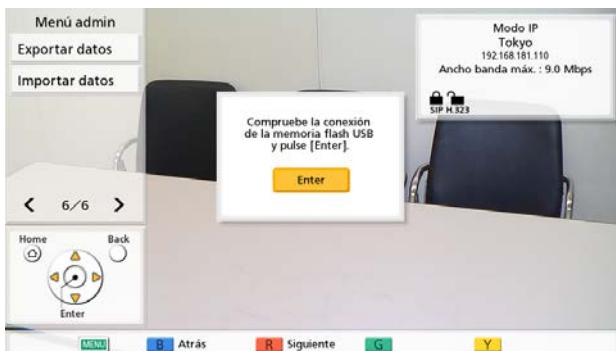

3. Pulse **[ENTER]**.
  - Comienza la exportación de los datos.

### Nota

- No extraiga el dispositivo de memoria USB mientras se estén exportando los datos. La unidad o los datos podrían dañarse.
- A los datos guardados en el dispositivo de memoria USB se le dará el nombre "hdcvlogall\_XXXX.tar", donde la parte "XXXX" del nombre del archivo variará dependiendo de la versión de software y la fecha de la exportación.
- La lista de contactos (address.xml), el perfil (profile.xml), los datos de configuración (config.xml), los datos de cifrado (sec\_config.xml) y la lista de árbol de multidifusión (alm\_config\_list.xml) que se incluyen en el archivo "hdcvlogall\_XXXX.tar" se pueden importar a la unidad. Sin embargo, cuando utilice una KX-VC1000 que no se ha ampliado para el soporte 4 Point Built-in MCU, el perfil (profile.xml) no se puede importar.
- Para obtener más información acerca de cómo editar la lista de contactos exportada (address.xml) o el perfil (profile.xml), póngase en contacto con su distribuidor.

4. Compruebe el resultado (correcto / error) y pulse **[ENTER]**.

- Se mostrará la pantalla del menú de administrador.

5. Extraiga el dispositivo de memoria USB.

### Nota

- Para evitar que los datos del dispositivo de memoria USB se filtren, asegúrese de borrar todos los datos del dispositivo de memoria USB antes de desecharlo, prestarlo o devolverlo.

## Importación de los datos

Es posible volver a importar desde un dispositivo USB la lista de contactos y otros datos que se hayan exportado de la unidad.

### Nota

- Los datos de cifrado exportados de la unidad incluyen las ID de inicio de sesión y las contraseñas. Tenga en cuenta que cuando se importan datos de cifrado, las ID de inicio de sesión y las contraseñas puede que cambien y, por tanto, ya no sea posible realizar el inicio de sesión.
- Cuando importe datos que hayan sido exportados de una unidad con un perfil ajustado en el modo de espera **"Permanente"**, importe el perfil y los datos de configuración juntos.
- Cuando importe datos exportados de la unidad donde se registró la información del sitio local (Página 119), importe los datos de cifrado y los datos de configuración.
- Con esta unidad puede utilizarse un dispositivo de memoria USB compatible con la clase de almacenamiento masivo (formato FAT16 o FAT32).
- Los siguientes tipos de dispositivos de memoria USB no pueden utilizarse:
  - Unidades inteligentes U3 (dispositivos de memoria USB compatibles con la plataforma U3)
  - Dispositivos de memoria USB con funciones de seguridad
  - Dispositivos de memoria USB formateados utilizando NTFS
  - Dispositivos de memoria USB con múltiples LUNs ("Logical Unit Numbers")
  - Dispositivos de memoria USB formateados con múltiples particiones

- No se garantiza un funcionamiento completo de los dispositivos de memoria USB. Para más información, póngase en contacto con su distribuidor.
- Para volver a conectar un dispositivo de memoria USB, asegúrese de extraer el dispositivo de memoria USB antes de volver a conectarlo.
- Puede importar una pantalla de inicio para cambiar la pantalla de inicio por defecto.

**1.** Prepare el dispositivo USB que contenga los datos que se van a importar.

- Los nombres de los archivos que pueden importarse se establecen tal y como se muestra a continuación:
  - Lista de contactos: address.xml
  - Perfil: profile.xml
  - Datos de configuración: config.xml
  - Datos de cifrado: sec\_config.xml
  - Pantalla de inicio: startup.png
  - Lista de árbol de multidifusión: alm\_config\_list.xml
- Guarde los datos que se van a importar en el directorio raíz del dispositivo de memoria USB o en una carpeta situada en el directorio raíz (nombres de las carpetas: 01–16).
- Para la pantalla de inicio, utilice el formato de archivo PNG para una imagen que tenga 960 × 540 píxeles o menos.

**Nota**

- Cuando utilice una KX-VC1000 que no se ha ampliado para el soporte 4 Point Built-in MCU, el perfil (profile.xml) no se puede importar.

**2.** Conecte el dispositivo de memoria USB al jack USB de la parte posterior de la unidad (Página 24).

**Nota**

- Asegúrese de conectar el dispositivo de memoria USB correctamente.

**3.** Desde la lista del menú de administrador, seleccione **"Importar datos"** y pulse **[ENTER]**.

- Se mostrará la pantalla de importación de los datos.

**4.** Utilice **[▲][▼]** para seleccionar los elementos siguientes e introducir información:

**"Directorio USB"**: Pulse **[ENTER]** y utilice **[▲][▼]** para especificar el directorio que contiene los datos, desde **"raíz"** (por defecto), o **"/01"–"/16"**.  
**"Datos"**: Pulse **[ENTER]** y utilice **[▲][▼]** para especificar los datos que se importarán, desde **"Todos los datos"**, **"Lista contactos"**, **"Perfil"**, **"Configuración de datos"** o **"Datos de encriptación"**, **"Pantalla de Inicio"** o **"Lista de árbol de multidifusión"**.

**Nota**

- Cuando utilice una KX-VC1000 que no se ha ampliado para el soporte 4 Point Built-in MCU, **"Perfil"** no se visualizará como una selección disponible.

**5.** Pulse **[G]**.

- Se mostrará un cuadro de diálogo que le pedirá que confirme la importación y que la unidad se reiniciará tras la importación.

**6.** Utilice **[◀][▶]** para seleccionar **"Sí"** y pulse **[ENTER]**.

- La unidad se reiniciará para que los datos importados se puedan aplicar.

**Nota**

- Si el archivo de imagen tiene un tamaño superior a 960 × 540 píxeles, se visualizará la pantalla de inicio por defecto.
- Si el archivo de imagen tiene un tamaño inferior a 960 × 540 píxeles, se visualizará centrada en la pantalla.

# Utilizar KX-VC Series NAT Traversal Service

## Preparaciones para las conexiones

### Descripción general del período de servicio

Para utilizar este servicio, es necesario registrarse. Mediante el registro con la clave de activación incluida con el producto, puede utilizar este servicio durante 3 meses sin cargo alguno. El período de servicio empieza en cuanto se completa el registro (es decir, tras completar el procedimiento explicado en "Activar funciones avanzadas (Página 173)"). El período de servicio será efectivo todo el día (hasta medianoche cuando cambie la fecha) 3 meses desde el inicio del período de servicio.

Ejemplo 1: Registro completado el 1 de abril

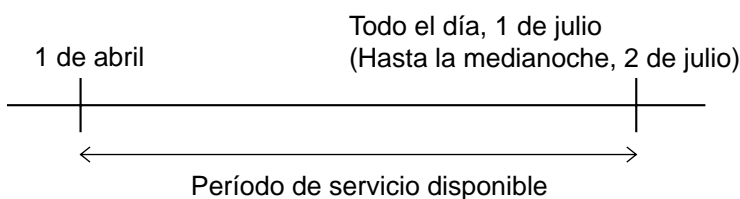

Ejemplo 2: Registro completado el 15 de diciembre

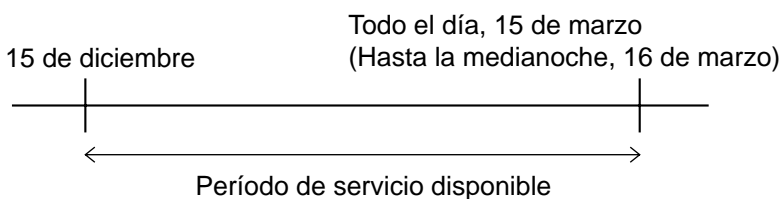

#### **Nota**

- Puede comprobar la fecha de caducidad del servicio utilizando la unidad. Para obtener más información, consulte "**Buscar funciones avanzadas (Página 146)**".

Para continuar utilizando este servicio una vez finalizado el período de servicio, debe adquirir una clave de activación para ampliar el período de servicio. La duración del período de servicio depende de la tarjeta. Para obtener más información acerca de la tarjeta, póngase en contacto con su distribuidor.

Para obtener más información acerca del procedimiento para ampliar el período de servicio, consulte "**Ampliar el período de servicio (Página 186)**".

### Descripción general de la seguridad

Este servicio utiliza una conexión de Internet estándar, de modo que si el cifrado no está activado, es posible que otros puedan escuchar sus conversaciones. Se recomienda encarecidamente que active el cifrado cuando utilice este servicio. Para obtener más información acerca de la activación del cifrado, consulte "**Definir los ajustes del cifrado (Página 154)**".

## Procedimiento de configuración de KX-VC Series NAT Traversal Service

Este es el procedimiento necesario para configurar la operación de KX-VC Series NAT Traversal Service. Consulte cada elemento de ajuste para obtener más información.

1 Ajuste el entorno operativo (Página 182)



2 Obtenga una clave de registro (Página 182) (utilizando un ordenador)



3 Realice los ajustes necesarios para utilizar KX-VC Series NAT Traversal Service (Página 156).  
(Operaciones de la unidad)



4 Registre la clave de registro (Página 173) (utilizando la unidad)



5 Llamada de videoconferencia a través de KX-VC Series NAT Traversal Service



6 Amplíe el período de servicio de KX-VC Series NAT Traversal Service (Página 186) (utilizando un ordenador)

**Nota**

- Las operaciones en "**Obtener una clave de registro (Página 182)**" y "**Ampliar el período de servicio (Página 186)**" debe realizarlas su distribuidor. Para obtener más información, póngase en contacto con su distribuidor.

## Conectarse a Internet

Para utilizar KX-VC Series NAT Traversal Service, es necesario contar con un entorno de red y dispositivos que cumplan las siguientes especificaciones.

### Entorno de red

Para utilizar KX-VC Series NAT Traversal Service con el fin de establecer llamadas de videoconferencia, es necesaria una conexión de banda ancha. (Una llamada de videoconferencia entre 3 interlocutores requiere una conexión de 1,0 Mbps, y una llamada de videoconferencia entre 4 interlocutores requiere una conexión de 2,0 Mbps.)

### Router

Utilice un router que haya sido probado por Panasonic para su uso con este servicio, y utilice la información de su proveedor para conectarse a Internet. Para obtener más información acerca de routers probados, consulte el siguiente sitio web:

[https://panasonic.net/cns/psn/products/hdvc/nat/nat\\_traversal/index.html](https://panasonic.net/cns/psn/products/hdvc/nat/nat_traversal/index.html)

Para obtener más información acerca de la configuración de su router, consulte la documentación del router.

#### Para conectar la unidad y el router

1. Conecte el router al jack LAN1 de la parte posterior de la unidad.
  - Conecte un router al jack LAN1 de la parte posterior de la unidad con un cable LAN de categoría 5 o superior. (Para la posición del jack LAN1, consulte "Unidad principal (Parte posterior)" en "Nombres de las partes y Uso (Página 23)".)

#### Nota

- La operación no puede garantizarse en los siguientes casos:
  - Está utilizando un router distinto al probado por Panasonic.
  - Múltiples Unidades de comunicación visual HD están conectadas a un router.
  - La Unidad de comunicación visual HD está conectada directamente a Internet, y no a través de un router.

## Obtener una clave de registro

En este procedimiento, utilizará un ordenador para acceder a la página de registro de KX-VC Series NAT Traversal Service y obtener una clave de registro. Es necesaria la siguiente información:

- **ID de MPR**
  - Esto puede confirmarse en la etiqueta de la parte inferior de la unidad o mediante la utilización de la unidad. Para obtener más información, consulte "Para comprobar la ID de MPR (utilizando la unidad) (Página 182)".
- **Nº de licencia de activación**
  - Grabado en una clave de activación.
- **ID de registro**
  - Grabada en una clave de activación.

### Para comprobar la ID de MPR (utilizando la unidad)

1. Pulse **[MENU]**.
  - Se mostrará la pantalla Menú.
2. Utilice **[▲][▼]** para seleccionar "**Ajustes**" y pulse **[ENTER]**.
  - Se mostrará la pantalla ajustes del sistema.
3. Pulse **[◀][▶]** para visualizar la cuarta página.
4. Utilice **[▲][▼]** para seleccionar "**Mejoras**" y pulse **[ENTER]**.
  - Se visualizará la pantalla para confirmar la función mejorada. Compruebe el campo "**MPR ID**" (1).



5. Pulse **[HOME]**.
  - Se mostrará la pantalla principal.

## Para obtener una clave de registro (utilizando un ordenador)

### Nota

- Los siguiente sistemas operativos y navegadores web son compatibles:
  - Sistema operativo Microsoft Windows 7
    - Navegador web Microsoft Windows Internet Explorer 8/10
  - Sistema operativo Microsoft Windows 8
    - Internet Explorer 10
    - Navegador web Mozilla Firefox

1. Desde un ordenador, acceda a la página de registro de KX-VC Series NAT Traversal Service (<https://www2.tsunagarunet.com/hdcom/main>).
  - Se visualizará la pantalla Iniciar sesión.

### Nota

- La pantalla de inicio de sesión se visualiza en inglés. Puede cambiar el idioma desde la lista desplegable de la parte superior derecha de la pantalla.
2. Introduzca los caracteres visualizados en la imagen y, a continuación, haga clic en **"Aplicar"**.



- Se visualizará la pantalla de selección de función.

### Nota

- Los campos distinguen entre mayúsculas y minúsculas.

3. Haga clic en "Nuevo equipo" junto a HDVC.

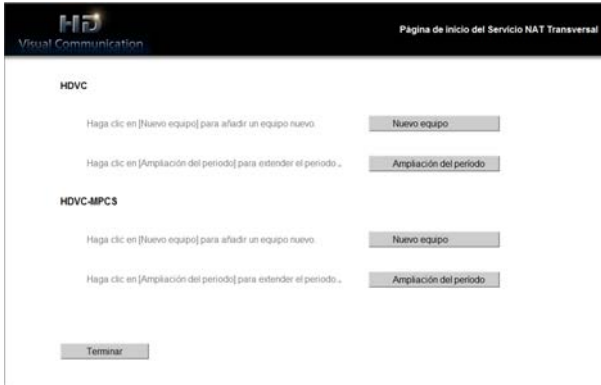

- Se visualizará la pantalla de aplicación nueva.

4. Rellene los elementos siguientes:



- "MPR ID"
- "Activation Key No."
- "Registration ID"

5. Haga clic en "Siguiente".

- Se visualizará la pantalla Términos de uso.

6. Lea atentamente los Términos de uso y, si está de acuerdo con ellos, haga clic en "Aceptar".

- Se visualizará la pantalla de selección de ID Terminal.

7. Seleccione la ID Terminal que desee utilizar y, a continuación, haga clic en "Siguiente".



- Se visualizará la pantalla para confirmar la información.

**Nota**

- Si hace clic en "Haga clic para ver otras IDs Terminal", se visualizan más ID Terminal disponibles para su uso. Puede repetir esta operación hasta 5 veces. Una vez haga clic en "Haga clic para ver otras IDs Terminal", las ID del terminal que se han visualizado hasta ese momento ya no podrán recuperarse.

8. Haga clic en "Registrar".

- El valor visualizado en pantalla en "Registration Key" (16 caracteres) debe registrarse en la unidad. Imprima la página o escriba la clave de registro en la clave de activación o en otro trozo de papel y guárdela en un lugar seguro.

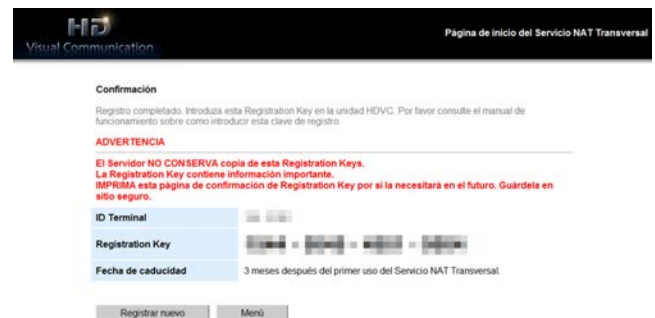

**IMPORTANTE**

- Si no encuentra la información de la clave de registro, consulte "Para volver a obtener una clave de registro (utilizando un ordenador) (Página 185)".



9. Haga clic en "Menú".
- Se visualizará la pantalla de selección de función.

## Para volver a obtener una clave de registro (utilizando un ordenador)

Si no encuentra la información de la clave de registro, puede volver a visualizarla mediante el siguiente procedimiento.

1. Desde un ordenador, acceda a la página de registro de KX-VC Series NAT Traversal Service (<https://www2.tsunagarunet.com/hdcom/main>).
  - Se visualizará la pantalla Iniciar sesión.

### Nota

- La pantalla de inicio de sesión se visualiza en inglés. Puede cambiar el idioma desde la lista desplegable de la parte superior derecha de la pantalla.
2. Introduzca los caracteres visualizados en la imagen y, a continuación, haga clic en "aquí" en la parte inferior de la pantalla.



- Se visualizará la pantalla de inicio de sesión de la unidad.

### Nota

- Los campos distinguen entre mayúsculas y minúsculas.

3. Rellene los elementos siguientes:



- "Tipo": Seleccione HDVC.
- "MPR ID"
- "Activation Key No."
- "Registration ID"

4. Haga clic en "Siguiente".

- Se visualizará la pantalla de información de la unidad. Compruebe la información de "Registration Key" en pantalla. Cuando acabe, cierre el navegador.



## Ampliar el período de servicio

Para ampliar el período de servicio, es necesario adquirir una clave de activación. La duración de la ampliación difiere según la tarjeta adquirida. Para obtener más información acerca de las tarjetas, póngase en contacto con su distribuidor.

### Nota

- Si el período de servicio se amplía mientras el período de servicio sigue todavía vigente, la duración de la ampliación se añadirá al período de servicio actual.  
Ejemplo: Durante un período de servicio de 3 meses de duración, el período de servicio se amplía en 1 año.

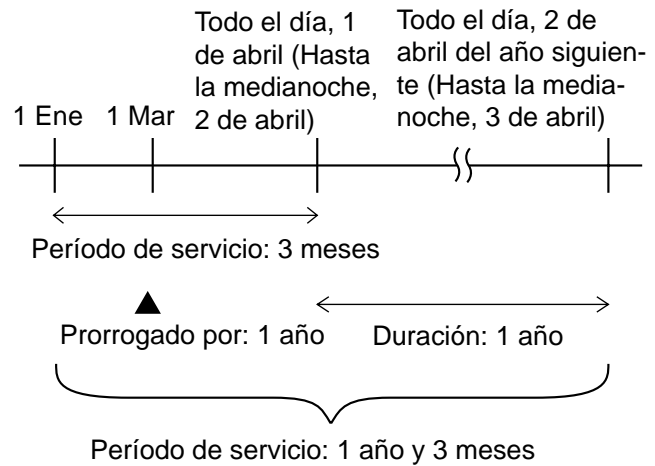

- Si el período de servicio se amplía durante los 6 meses siguientes a la caducidad de un período de servicio, el período de servicio comienza en el momento de realizar la ampliación.

1. Desde un ordenador, acceda a la página de registro de KX-VC Series NAT Traversal Service (<https://www2.tsunagarunet.com/hdcom/main>).

- Se visualizará la pantalla Iniciar sesión.

### Nota

- La pantalla de inicio de sesión se visualiza en inglés. Puede cambiar el idioma desde la lista desplegable de la parte superior derecha de la pantalla.

2. Introduzca los caracteres visualizados en la imagen y, a continuación, haga clic en **"Aplicar"**.



- Se visualizará la pantalla de selección de función.

**Nota**

- Los campos distinguen entre mayúsculas y minúsculas.

3. Haga clic en **"Ampliación del período"** junto a HDVC.

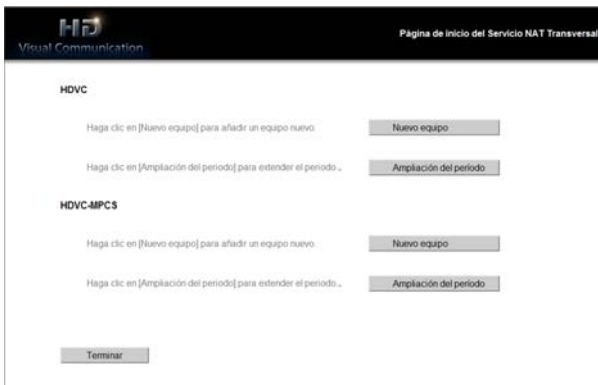

- Se visualizará la pantalla de ampliación de período.

4. Rellene los elementos siguientes:

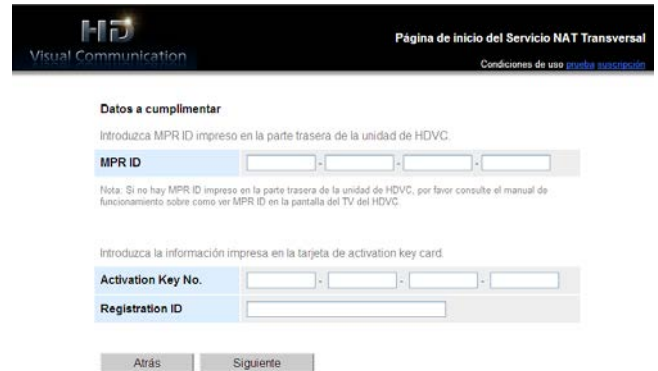

**"MPR ID"**: Introduzca la ID de MPR de la unidad a la que desea ampliarle el período de servicio.

**"Activation Key No."**: Introduzca el nº de clave de activación impreso en la clave de activación adquirida para la ampliación del período de servicio.

**"Registration ID"**: Introduzca la ID de registro impresa en la clave de activación adquirida para la ampliación del período de servicio.

5. Haga clic en **"Siguiente"**.

- Se visualizará la pantalla Términos de uso.

6. Lea atentamente los Términos de uso y, si está de acuerdo con ellos, haga clic en **"Aceptar"**.

- Se visualizará la pantalla para confirmar la ampliación.

7. Haga clic en **"Registrar"**.

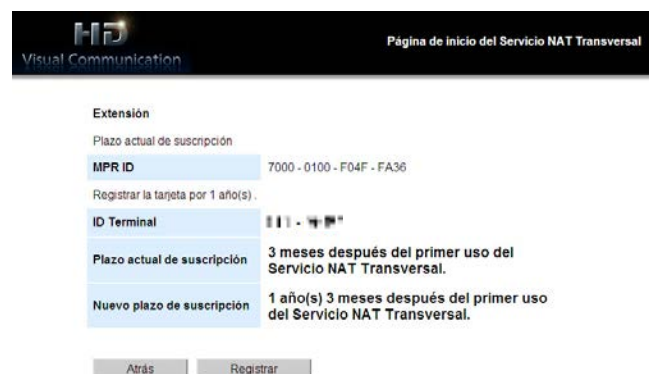

- Se visualizará la pantalla de finalización de ampliación.

**Nota**

- Para registrar otra clave de activación, haga clic en **"Registrar nuevo"** y repita los pasos 4 a 7.

- La cantidad total del período de servicio que puede registrarse mediante las claves de activación de una vez es de 6 años, que incluye la cantidad de tiempo restante en el período de servicio actualmente activo. Una clave de activación no puede registrarse si, de hacerlo, se ampliaría el período de servicio total por encima de los 6 años.
- El tiempo restante de los 3 meses de prueba proporcionados por la clave de activación facilitada con el producto se incluye en el tiempo total del período de servicio. Durante el período de prueba, no se puede añadir ni registrar "Activation Key (NAT Traversal 3 Years)" dos veces.

**8.** Haga clic en **"Menú"**.

- Se visualizará la pantalla de selección de función.

**9.** Pulse el botón de Activación / Desactivación de la unidad para apagarla y, a continuación, volver a encenderla.

- El período de servicio ampliado se refleja en la unidad.

**10.** Pulse **[MENU]**.

- Se mostrará la pantalla Menú.

**11.** Utilice **[▲][▼]** para seleccionar **"Ajustes"** y pulse **[ENTER]**.

- Se mostrará la pantalla ajustes del sistema.

**12.** Pulse **[▶]** tres veces.

- Se visualizará la cuarta página.

**13.** Utilice **[▲][▼]** para seleccionar **"Mejoras"** y pulse **[ENTER]**.

- Se visualizará la pantalla para confirmar la función mejorada. Compruebe el campo **"KX-VC Series NAT Traversal Service"** y confirme que se ha ampliado el período de servicio.

**14.** Pulse **[HOME]**.

- Se mostrará la pantalla principal.

## Utilizar las funciones avanzadas de conexión móvil

Cuando la conexión móvil está activada para una unidad de comunicación visual HD mediante una clave de activación, los dispositivos móviles pueden conectarse a la unidad, pero las funciones avanzadas para los dispositivos móviles no están activadas (Página 173).

### Condiciones para conectar una unidad de comunicación visual HD a un dispositivo móvil

	Si utiliza conexión móvil	Si no utiliza conexión móvil	
Funciones avanzadas necesarias	Unidad de comunicación visual HD: conexión móvil Dispositivo móvil: ninguno	Unidad de comunicación visual HD: NAT Traversal Dispositivo móvil: NAT Traversal	Unidad de comunicación visual HD: ninguna Dispositivo móvil: NAT Traversal
Modos de conexión que pueden utilizarse para la comunicación	Modo IP Modo IP/NAT Traversal (utilizando un modo IP)	Modo IP Modo NAT Traversal Modo IP/NAT Traversal	Modo IP Modo IP/NAT Traversal (utilizando un modo IP)

Número máximo de dispositivos móviles que pueden conectarse utilizando una conexión móvil

- KX-VC1000: 1 unidad
- KX-VC1000 (al utilizar la función avanzada 4 Point Built-in MCU): 3 unidades
- KX-VC1300: 3 unidades
- KX-VC1600: 5 unidades
- KX-VC1600 (al utilizar la función avanzada 4 Point Built-in MCU): 9 unidades
- KX-VC2000: 15 unidades
- KX-VC2000 (al utilizar la función avanzada 4 Point Built-in MCU): 19 unidades
- KX-VC2000 (al utilizar la función avanzada 4 Point Built-in MCU 2 veces): 23 unidades

#### Nota

- Para utilizar la conexión móvil con un dispositivo móvil conectable, su versión de software debe ser 3.10 o posterior.
- En este manual, "HDVC Mobile" hace referencia a un dispositivo móvil que se sirve de funciones avanzadas para establecer la conexión con la Unidad de comunicación visual HD.

# Utilizar la multidifusión

## Acerca de la multidifusión

La multidifusión es un sistema de comunicación unidireccional que permite la multidifusión de vídeo y audio de una unidad de comunicación visual HD a otras múltiples unidades, las cuales reciben la comunicación y la muestran.

Los datos que recibe y muestra una unidad también pueden enviarse a otras unidades, ya que la unidad receptora puede funcionar como terminal de relé. Cada unidad puede transmitir datos a otras 2 unidades y, en una configuración con 5 capas de relés, se puede establecer un sistema de 31 unidades.

Un sistema multidifusión está compuesto por los siguientes terminales.

- Terminal multidifusión: El terminal de nivel superior para la multidifusión de vídeo y audio
- Terminal de relé: Recibe vídeo y audio de un terminal de nivel superior y lo transmite a un terminal de nivel inferior.

(El contenido recibido también se muestra en el terminal de relé).

- Terminal de recepción: Recibe vídeo y audio.

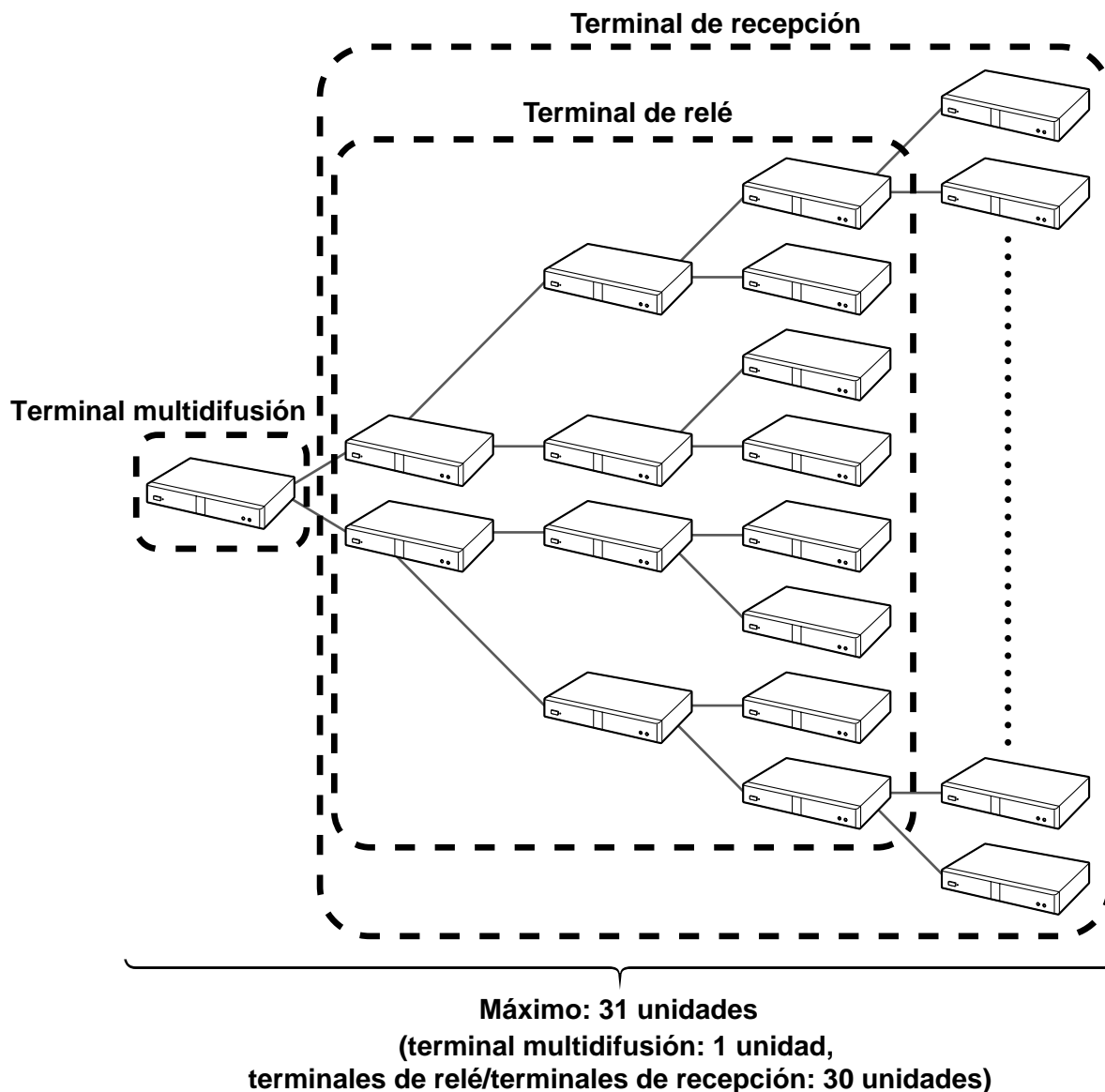

La función de multidifusión, comparada con la utilización de una MCU, puede reducir el ancho de banda de la red utilizado en los sitios del terminal multidifusión. Cuando hay un fallo de transmisión durante la multidifusión, la configuración de los terminales cambiará automáticamente. Por tanto, es necesario que todos los terminales puedan conectarse y comunicarse entre sí por la red.

**Nota**

- Para utilizar la función de multidifusión, todas las unidades de comunicación visual HD que componen el sistema de multidifusión deben tener una clave de activación de multidifusión (KX-VCS302) instalada.
- La función de multidifusión no funciona cuando se utilizan direcciones IPv6.
- Para activar **"Multicast"** en **"Mejoras"**, asegúrese de asignar una dirección IPv4 a la unidad en **"Ajustes red"**. En los casos en los que no esté asignada una dirección IPv4, como cuando **"Direcc. IP (LAN 1)"** (ajuste) está ajustado a **"Auto"**, pero se visualiza el estado **"Dirección no asignada"**, no se puede producir la comunicación utilizando una dirección IPv6.
- La función de multidifusión no funciona cuando se utiliza el modo IP (H.323).

- La función de multidifusión no funciona cuando se utiliza el modo NAT Traversal.
- Los datos de multidifusión no pueden cifrarse.
- No se puede realizar la conexión utilizando un servidor SIP.
- Al configurar un sistema de 32 o más unidades, se necesita un servidor de multidifusión. Para más información, póngase en contacto con su distribuidor.

## Funcionamiento de la multidifusión

### Iniciar la multidifusión

Para realizar la multidifusión, deben definirse los ajustes del árbol de multidifusión (Página 193, Página 194). Cuando la multidifusión se inicia desde la pantalla para ajustar el árbol de multidifusión, se establecen conexiones con los terminales de nivel inferior y, a continuación, se inicia la multidifusión (Página 198).

Si el terminal de nivel inferior no está encendido, o hay un fallo de conexión, y no hay respuesta de confirmación de conexión, la configuración para el árbol de multidifusión cambiará automáticamente y, a continuación, se iniciará la multidifusión. Si un terminal que se ha extraído de la configuración en el inicio responde con una confirmación de conexión durante la multidifusión, el árbol de multidifusión volverá a añadir el terminal automáticamente y a realizar la multidifusión de datos.

### Finalizar la multidifusión

Pulse **[END]** en el terminal multidifusión para finalizar la multidifusión.

### Solución de problemas durante la multidifusión

Si un terminal de relé pierde la capacidad de conectarse a la multidifusión debido a problemas como, por ejemplo, problemas de red, el árbol de multidifusión se ajustará automáticamente y continuará con la multidifusión.



## El árbol de multidifusión

Ajuste el árbol de multidifusión para realizar la multidifusión. El árbol de multidifusión define la posición de los terminales del sistema de multidifusión. La posición de los terminales del árbol de multidifusión se visualiza utilizando ID nodos y su relación de posiciones es la siguiente.

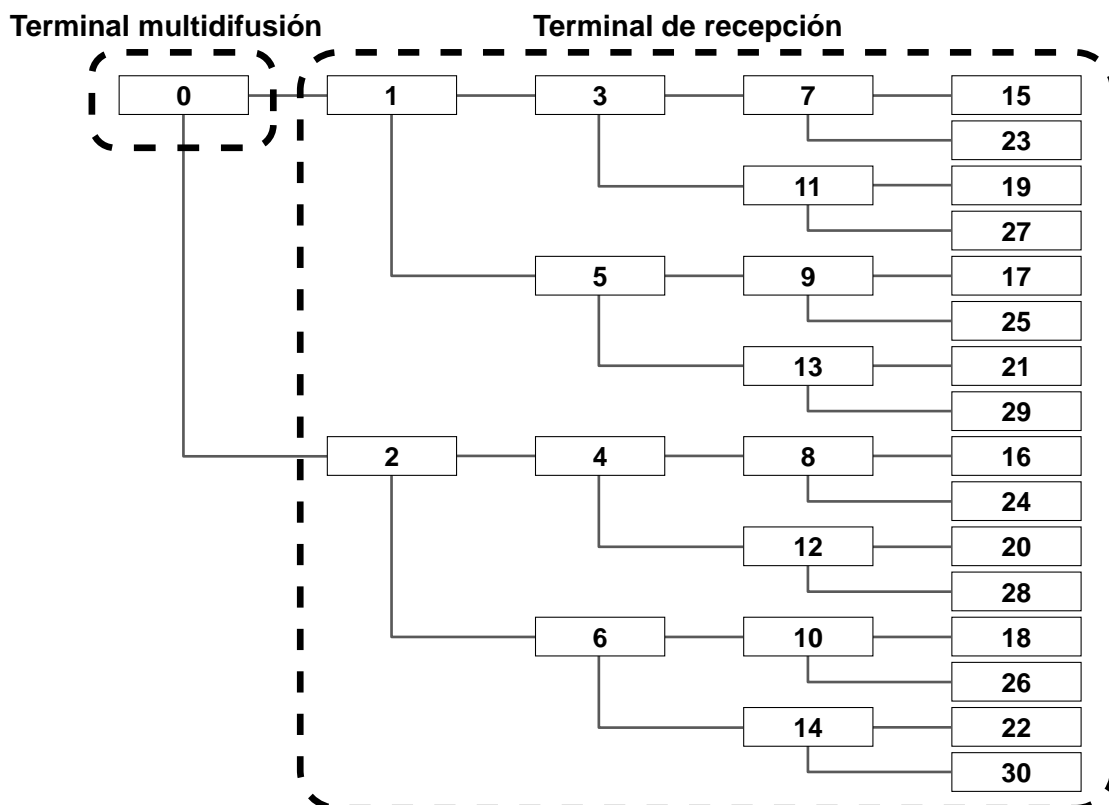

## Acercas de la red

El terminal multidifusión y los terminales de relé realizan la multidifusión de datos hasta 2 terminales. Por tanto, todos los terminales en el sistema de multidifusión deben tener el doble de ancho de banda que el ancho de banda máximo de la multidifusión (1, 1,2, 2, 3, 4, 5 Mbps). Las resoluciones recomendadas para el ancho de banda máximo de la multidifusión son las siguientes.

Ancho de banda máximo	Resolución máxima	
	Full HD (1080 / 30p)	HD (720 / 60p)
5 Mbps	recomendado	
4 Mbps	recomendado	
3 Mbps	recomendado	
2 Mbps	recomendado	recomendado
1,2 Mbps		recomendado
1 Mbps		recomendado

#### Nota

- Durante la multidifusión, si la conexión de banda ancha falla, el ancho de banda de envío también fallará, con lo que la resolución y/o la frecuencia de fotogramas bajará.
- La calidad de la multidifusión de vídeo y audio está afectada por el tiempo de ida y vuelta de un paquete (RTT), la tasa de pérdida de paquetes y el número de paquetes reenviados. Los terminales almacenan aproximadamente 1 segundo de datos para reenvío, pero si el envío/recepción se retrasa más, puede que la imagen se vuelva corrupta. Para obtener más información acerca del diseño de red que tiene en cuenta aspectos como el tiempo de ida y vuelta y la tasa de pérdida de paquetes, póngase en contacto con su distribuidor.

## Ajuste del sistema

### Ajuste de la multidifusión

1. En el paso 3 de "Cambiar los ajustes del sistema/Realizar el mantenimiento del sistema (Página 122)", seleccione "**Ajuste multidif.**" y pulse **[ENTER]**.
  - Se visualizará la pantalla para ajustar la multidifusión.
2. Utilice **[▲][▼]** para seleccionar los elementos siguientes e introducir información.  
**"Entrada de audio"**: Pulse **[ENTER]** y utilice **[▲][▼]** para seleccionar el micrófono del terminal multidifusión que va a utilizar para la función multidifusión.
  - **"MIC-Entrada de audio"** (por defecto): Entra audio tanto desde el micrófono de superficie como de las entradas RCA.
  - **"Entrada de audio"**: Entra audio desde las entradas RCA.**"Band mín. transmisión de vídeo"**: Introduzca el ancho de banda mínimo (0 kbps y de 64 kbps a 1500 kbps) durante las llamadas cuando utilice el control del ancho de banda. (Por defecto: 0 kbps)

#### Nota

- Introduzca 0 para desactivar el ancho de banda mínimo.

3. Pulse **[G]**.
  - Se visualizará un cuadro de diálogo para confirmar que desea guardar los ajustes.
4. Utilice **[◀][▶]** para seleccionar "**Sí**" y pulse **[ENTER]**.
  - Se mostrará la pantalla ajustes del sistema.

#### Nota

- "**Ajuste multidif.**" se puede configurar cuando "**Multicast**" está activado en "**Mejoras**".

## Definir ajustes para el Menú Administrador

### Registrar el árbol de multidifusión

Ajusta los terminales y las condiciones para la multidifusión que se han registrado para el árbol de multidifusión. Se pueden registrar hasta 10 árboles de multidifusión.

#### Nota

- "**Arbol multidif.**" está disponible cuando "**Multicast**" está activado para "**Mejoras**".

## Nuevo registro

1. Realice los pasos del **1** al **6** de la "Lista del menú de administrador (Página 149)" y, a continuación, desde la lista del menú de administrador, seleccione "**Arbol multidif.**" y pulse **[ENTER]**.
  - Se visualizará la pantalla del árbol de multidifusión.
2. Utilice **[▲]****[▼]** para seleccionar **""No registrado""**.
3. Pulse **[B]**.
  - Se visualizará la pantalla para ajustar el árbol de multidifusión.



4. Utilice **[▲]****[▼]** para seleccionar los elementos siguientes e introducir información:
  - "Nombre de multidifusión"**: Introduzca el nombre del árbol de multidifusión (máximo 24 caracteres) (Página 212).
  - "Ancho banda máx."**: Pulse **[ENTER]** y utilice **[▲]****[▼]** para seleccionar el ancho de banda máximo que va a utilizarse para la multidifusión (1,0, 1,2, 2,0, 3,0, 4,0, 5,0 Mbps) (por defecto: 5,0 Mbps).

### Nota

- Todos los terminales registrados en el árbol de multidifusión deben tener el doble de ancho de banda disponible definido en **"Ancho banda máx."**.
- En **"Config.Llamada"**, los valores para **"Ancho banda máx."**, **"Ancho banda máx. / sitio"**, **"Ancho banda máx. / sitio (LAN 1)"** y **"Ancho banda máx. / sitio (LAN 2)"** no tienen ningún efecto sobre el ancho de banda máximo que se utiliza para la multidifusión.

**"Resolución máx."**: Pulse **[ENTER]** y utilice **[▲]****[▼]** para seleccionar **"Full HD"** (por defecto) o **"HD"**.

### Nota

- Cuando el ancho de banda de la conexión utilizada durante la multidifusión falla, la resolución y/o la frecuencia de fotogramas de los datos de multidifusión puede bajar.

**"Video predeterminado multidif."**: Pulse **[ENTER]** y utilice **[▲]****[▼]** para seleccionar el video que va a enviarse al iniciar la multidifusión.

- **"Cám. Ppal."** (por defecto): Se envía el video de la cámara principal.
- **"Cám. Secund."**: Se envía el video de la cámara secundaria.
- **"PC"**: Se envía la imagen del ordenador.

### Nota

- Realizar operaciones de compartir contenido puede cambiar el video que se envía durante la multidifusión (Página 93).

**"Reducción ruido predeterminado"**: Utilice **[◀]****[▶]** para seleccionar si se activa la reducción de ruido al iniciar la multidifusión.

- **"Activ."** (por defecto): La reducción de ruido está activada.
- **"Desact."**: La reducción de ruido está desactivada.

### Nota

- "Reducción ruido predeterminado" no se visualizará para la KX-VC1000.

"Detección MIC": Utilice [◀][▶] para seleccionar la visualización del estado del micrófono.

- "Activ.": Visualiza el estado del micrófono.
- "Desact." (por defecto): Oculta el estado del micrófono.

"Direcc. IP": Introduce la dirección de IP del terminal multidifusión en la parte superior del árbol de multidifusión.

### Nota

- Si el valor para "Direcc. IP" contiene números de 1 o 2 dígitos, introduzca estos números tal cual. No los introduzca como ".001".  
Ejemplo: La dirección IP es [192.168.0.1].  
Entrada correcta: [192.168.0.1]  
Entrada incorrecta: [192.168.000.001]

5. Pulse [G].
  - Se visualizará un cuadro de diálogo para confirmar que desea guardar los ajustes.
6. Utilice [◀][▶] para seleccionar "Sí" y pulse [ENTER].
  - Se visualizará la pantalla del árbol de multidifusión.
7. Utilice [▲][▼] para seleccionar el nuevo árbol de multidifusión registrado y pulse [B].
  - Se visualizará la pantalla para ajustar el árbol de multidifusión.
8. Utilice [▲][▼] para seleccionar "Objetivo" y pulse [ENTER].
  - Se visualizará la pantalla de objetivo de multidifusión.



### Nota

- Si no hay registrado ningún objetivo de multidifusión con la marca "✓" en la columna de selección, la multidifusión no se iniciará al pulsar [START].
  - Si "LAN 2" está ajustado a "Desact." (Página 128) o si utiliza la KX-VC1000 o KX-VC1300, no se visualizará la columna LAN.
  - Si en la columna LAN de un objetivo se visualiza [▲], la multidifusión no se iniciará cuando pulse [START]. La dirección IP especificada en "Direcc. IP" (Página 196) es la dirección IP de una red con la que el objetivo no puede comunicarse. Verifique la dirección IP del objetivo.
9. Utilice [▲][▼] para seleccionar el objetivo ""No registrado"" con el ID nodo más bajo y luego pulse [B].
    - Se visualizará un cuadro de diálogo para seleccionar el método de entrada.

### Cuando "Ingresar la Dirección" está seleccionado

- Se visualizará la pantalla de introducción de la dirección.

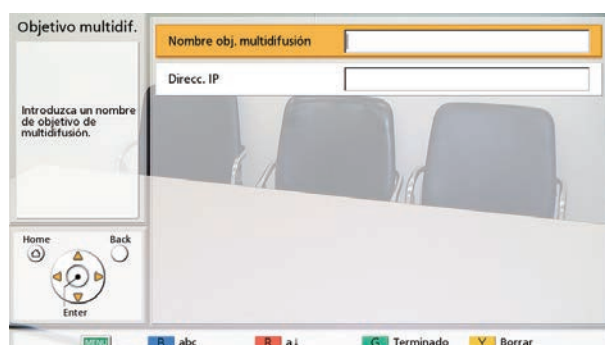

- ① Utilice [▲][▼] para seleccionar los elementos siguientes e introducir información:
  - "Nombre obj. multidifusión"**: Introduzca el nombre del objetivo de multidifusión (máximo 24 caracteres) (Página 212).
  - "Direcc. IP"**: Introduzca la dirección IP.
- ② Pulse [G].
  - Se visualizará la pantalla de objetivo de multidifusión.

#### Nota

- Solo pueden utilizarse direcciones IPv4 para la función multidifusión.

### Cuando "Lista contactos" está seleccionado

- Visualizará la pantalla Lista de contactos.
- ① Utilice [▲][▼] para seleccionar el otro interlocutor que desee registrar y pulse [ENTER].
    - Se visualizará la pantalla de objetivo de multidifusión.

#### Nota

- Para continuar registrando objetivo de multidifusión, repita el procedimiento desde el paso 9.
- Registre objetivos de multidifusión empezando desde el ID nodo más bajo disponible. El ID nodo de un objetivo **"No registrado"** no puede seleccionarse para registro si no es el número más bajo disponible.

#### 10. Pulse [G].

- Se visualizará un cuadro de diálogo para confirmar que desea guardar los ajustes.

#### 11. Utilice [◀][▶] para seleccionar "Sí" y pulse [ENTER].

- Se visualizará la pantalla del árbol de multidifusión.

#### Nota

- Para continuar registrando árboles de multidifusión, repita los pasos 2–11.

## Editar contenido registrado

1. En el paso 7 de "Lista del menú de administrador (Página 149)", seleccione **"Arbol multidif."** y pulse [ENTER].
  - Se visualizará la pantalla del árbol de multidifusión.
2. Utilice [▲][▼] para seleccionar el árbol de multidifusión a editar.

3. Pulse **[B]**.
  - Se visualizará la pantalla para ajustar el árbol de multidifusión.



4. Utilice **[▲]****[▼]** para seleccionar el elemento a editar y, a continuación, edítelo.
5. Pulse **[G]**.
  - Se visualizará un cuadro de diálogo para confirmar que desea guardar los ajustes.
6. Utilice **[◀]****[▶]** para seleccionar "Sí" y pulse **[ENTER]**.
  - Se visualizará la pantalla del árbol de multidifusión.

## Eliminar contenido registrado

1. En el paso 7 de "Lista del menú de administrador (Página 149)", seleccione "**Arbol multidif.**" y pulse **[ENTER]**.
  - Se visualizará la pantalla del árbol de multidifusión.
2. Utilice **[▲]****[▼]** para seleccionar el árbol de multidifusión a eliminar.
3. Pulse **[R]**.
  - Se visualizará un cuadro de diálogo para confirmar la eliminación.
4. Utilice **[◀]****[▶]** para seleccionar "Sí" y pulse **[ENTER]**.
  - Se visualizará la pantalla del árbol de multidifusión.

# Iniciar una multidifusión

## Iniciar una multidifusión

Seleccione un árbol de multidifusión de la lista de hasta 10 árboles de multidifusión predefinidos (1–10) e inicie la multidifusión.

1. En el paso 7 de "Lista del menú de administrador (Página 149)", seleccione "**Arbol multidif.**" y pulse **[ENTER]**.
  - Se visualizará la pantalla del árbol de multidifusión.
2. Utilice **[▲]****[▼]** para seleccionar el árbol de multidifusión que va a utilizarse para la multidifusión.
3. Pulse **[START]**.
  - Se visualizará la pantalla de preparación para la multidifusión y, cuando las confirmaciones de conexión para los terminales de nivel inferior se hayan completado, se iniciará la multidifusión.

### Nota

- Si se pulsa **[END]** durante la preparación para la multidifusión, se cancelará la multidifusión.

- Si no se recibe respuesta de confirmación de conexión de un terminal de nivel inferior durante aproximadamente 1 minuto, el árbol de multidifusión se ajustará y, a continuación, se iniciará la multidifusión.

4. Para finalizar la multidifusión, pulse **[END]**.

## Iniciar una multidifusión seleccionando el objetivo de multidifusión

Seleccione un objetivo de multidifusión de la lista de objetivos de multidifusión registrados con anterioridad en el árbol de multidifusión e inicie la multidifusión.

1. En el paso 7 de "Lista del menú de administrador (Página 149)", seleccione **"Arbol multidif."** y pulse **[ENTER]**.
  - Se visualizará la pantalla del árbol de multidifusión.
2. Utilice **[▲][▼]** para seleccionar el árbol de multidifusión que va a utilizarse para la multidifusión, y pulse **[B]**.
  - Se visualizará la pantalla para ajustar el árbol de multidifusión.



3. Utilice **[▲][▼]** para seleccionar **"Objetivo"** y pulse **[ENTER]**.
  - Se visualizará la pantalla de objetivo de multidifusión.

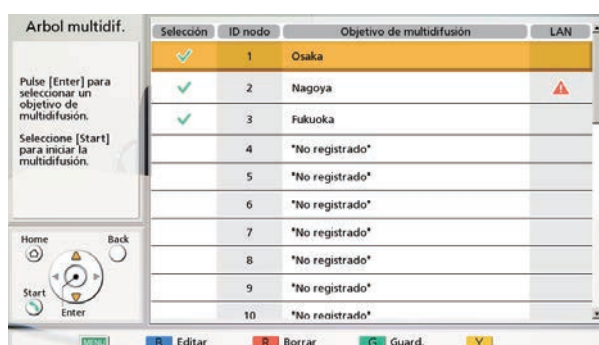

4. Utilice **[▲][▼]** para seleccionar un objetivo de multidifusión y pulse **[ENTER]**.
  - Se añadirá o eliminará la marca "✓" de la columna de selección. Se iniciará la multidifusión para los objetivos de multidifusión que aparezcan con la marca "✓".

### Nota

- Si no hay registrado ningún objetivo de multidifusión con la marca "✓" en la columna de selección, la multidifusión no se iniciará al pulsar **[START]**.

## Utilizar la multidifusión

---

- Si en la columna LAN de un objetivo se visualiza [**▲**], la multidifusión no se iniciará cuando pulse [**START**]. La dirección IP especificada en "**Direcc. IP**" (Página 196) es la dirección IP de una red con la que el objetivo no puede comunicarse. Verifique la dirección IP del objetivo.

### 5. Pulse [**START**].

- Se visualizará la pantalla de preparación para la multidifusión y, cuando las confirmaciones de conexión para los terminales de nivel inferior se hayan completado, se iniciará la multidifusión.

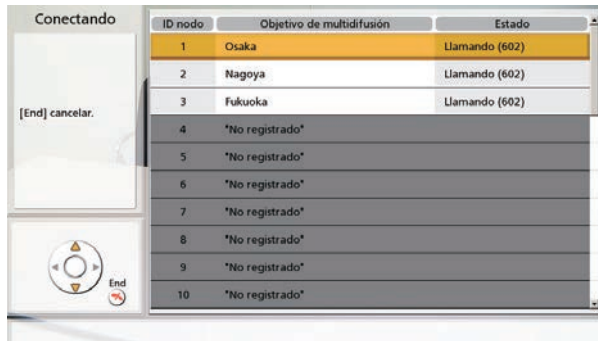

### **Nota**

- Si se pulsa [**END**] durante la preparación para la multidifusión, se cancelará la multidifusión.
- Si no se recibe respuesta de confirmación de conexión de un terminal de nivel inferior durante aproximadamente 1 minuto, el árbol de multidifusión se ajustará y, a continuación, se iniciará la multidifusión.

### 6. Para finalizar la multidifusión, pulse [**END**].



## Confirmar la transmisión de estado durante la multidifusión (terminal de recepción)

- 1 Pulse **[STATUS]**.
  - Se visualizará la pantalla de información de multidifusión.

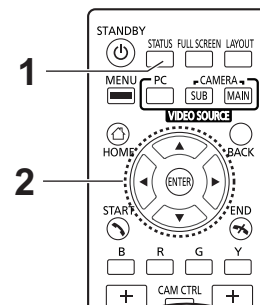
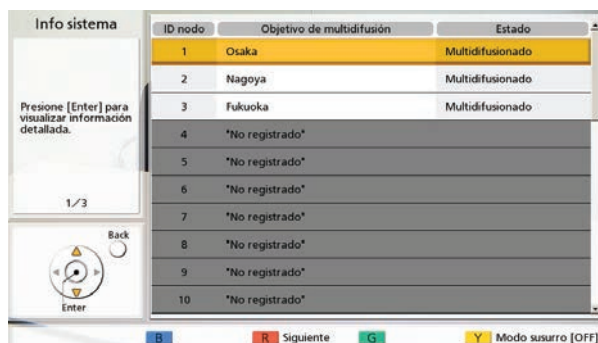

- 2 Utilice **[▲]**/**[▼]** para seleccionar un objetivo de multidifusión y pulse **[ENTER]**.
  - Se visualizará el estado de comunicación de los objetivos de multidifusión seleccionados.

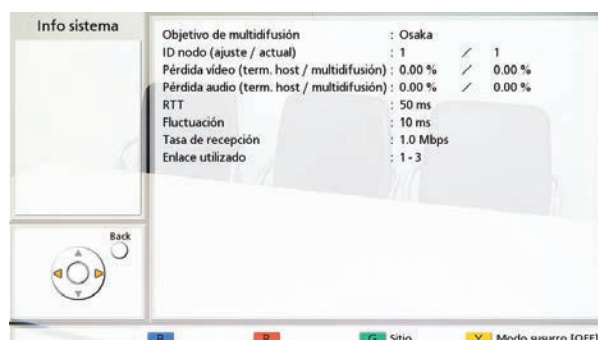

### Nota

- Cuando pulsa **[G]**, cambia el interlocutor visualizado.
- Cuando se produce un ajuste automático para el árbol de multidifusión, los ID nodos se visualizarán en "actual" de "ID nodo (ajuste / actual)".

## Confirmar la transmisión de estado durante la multidifusión (terminal de relé/terminal de recepción)

- 1 Pulse **[STATUS]**.
  - Se visualizará la pantalla de información de multidifusión.

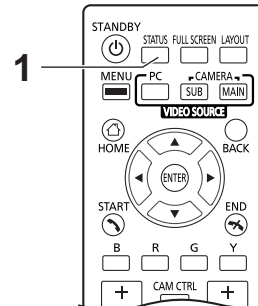

## Iniciar y detener una grabación durante una multidifusión

1. Pulse **[MENU]**.
  - Se visualizará el menú de multidifusión.
2. Seleccione **"Grabación USB"** y pulse **[ENTER]**.
  - Si no está grabando: Se visualizará un cuadro de diálogo para confirmar si desea iniciar una grabación. Utilice **[◀][▶]** para seleccionar **"Sí"** o **"No"** y pulse **[ENTER]**.
    - Seleccionar **"Sí"** iniciará una grabación.
    - Seleccionar **"No"** no iniciará ninguna grabación.
  - Si está grabando: Se visualizará un cuadro de diálogo para confirmar si desea detener la grabación. Utilice **[◀][▶]** para seleccionar **"Sí"** o **"No"** y pulse **[ENTER]**.
    - Seleccionar **"Sí"** detendrá la grabación.
    - Seleccionar **"No"** no detendrá la grabación.

## Utilizar las funciones de grabación USB

- Grabe vídeo y audio durante una llamada o una multidifusión o mientras la unidad está inactiva, y guárdelos en un dispositivo de memoria USB conectado a la parte posterior de la unidad.
- La grabación no se detiene al pasar a un estado de transmisión diferente. Por ejemplo, puede empezar a grabar mientras la unidad está inactiva y, a continuación, iniciar y detener una llamada con la grabación aún en curso.
- Para utilizar las funciones de grabación USB, ajuste "**Grabación USB**" en "**Activ.**", en "**Ajustes Seguridad**" (Página 163). También puede configurar otros ajustes relacionados con las grabaciones en "Definir los ajustes de las grabaciones (Página 142)".

### Nota

- Si el terminal multidifusión es la KX-VC300, KX-VC500 o KX-VC600, no podrá realizar grabaciones con terminales de relé y recepción.

### Acerca de la memoria USB

- Con esta unidad puede utilizarse un dispositivo de memoria USB compatible con la clase de almacenamiento masivo (formato FAT16 o FAT32).
- Los siguientes tipos de dispositivos de memoria USB no pueden utilizarse:
  - Unidades inteligentes U3 (dispositivos de memoria USB compatibles con la plataforma U3)
  - Dispositivos de memoria USB con funciones de seguridad
  - Dispositivos de memoria USB formateados utilizando NTFS
  - Dispositivos de memoria USB con múltiples LUNs ("Logical Unit Numbers")
  - Dispositivos de memoria USB formateados con múltiples particiones

### Acerca de los dispositivos de memoria USB y las operaciones de grabación

- Si al iniciar una grabación no hay ningún dispositivo de memoria USB conectado, se visualizará un cuadro de diálogo para verificar la conexión del dispositivo de memoria USB. Pulse **[ENTER]**, conecte un dispositivo de memoria USB e inicie la grabación de nuevo. Un cuadro de diálogo similar se visualizará si no se reconoce el dispositivo. En ese caso, conecte otro dispositivo de memoria USB e inicie de nuevo la grabación.
- Si al iniciar la grabación no hay suficiente espacio libre en el dispositivo de memoria USB, se visualizará un cuadro de diálogo notificándole que no se puede iniciar la grabación. Pulse **[ENTER]**, conecte otro dispositivo de memoria USB e inicie de nuevo la grabación.
- Si la cantidad de espacio libre del dispositivo de memoria USB empieza a agotarse mientras graba, se visualizará un cuadro de diálogo para seleccionar si desea continuar con la grabación o detenerla. Utilice **[◀][▶]** para seleccionar "**Sí**" o "**No**" y pulse **[ENTER]**.
  - Seleccionar "**Sí**" detendrá la grabación.
  - Seleccionar "**No**" continuará con la grabación.
 Si el espacio libre se agota, la grabación se detendrá automáticamente y se visualizará un cuadro de diálogo notificándole que la grabación se ha detenido. Pulse **[ENTER]**, conecte otro dispositivo de memoria USB e inicie de nuevo la grabación.
- Si retira el dispositivo de memoria USB mientras graba, se visualizará un cuadro de diálogo y se detendrá la grabación. No se guardará lo grabado en los 5 últimos minutos antes de que se retirara el dispositivo. Además, los archivos podrían dañarse y no reproducirse correctamente. No retire el dispositivo de memoria USB mientras graba.
- Si la alimentación de CA se apaga mientras graba, los archivos del dispositivo de memoria USB podrían dañarse y no reproducirse correctamente. No apague la alimentación de CA mientras graba.

### Acerca de los datos grabados

- Al iniciar una grabación, se creará un archivo llamado "vc\_FECHA\_HORA.mp4" en el directorio raíz. Ejemplo) Si la grabación se inicia el 1 de diciembre de 2017 a las 13:30:30: vc\_20171201\_133030.mp4

- Si una grabación supera las 4 horas (o las 2 horas en el modo de alta calidad), las horas restantes se guardarán automáticamente en un nuevo archivo. El nombre del nuevo archivo contiene la fecha y la hora en que se cambió de archivo de grabación.
- Las siguientes son las especificaciones principales:

Elemento	Especificación
Formato de archivo	mp4 Versión 1.0
Velocidad/tamaño máximo de vídeo (por archivo)	Alrededor de 512 kbps (Calidad de vídeo: Bajo)/1,1 GB Alrededor de 1 Mbps (Calidad de vídeo: Medio)/2,0 GB Alrededor de 2 Mbps (Calidad de vídeo: Alto)/2,0 GB
Duración máxima de un mismo archivo	Calidad de vídeo Bajo/Medio: 4 horas Calidad de vídeo Alto: 2 horas
Capacidad necesaria por hora de grabación	Calidad de vídeo Bajo: Alrededor de 0,27 GB Calidad de vídeo Medio: Alrededor de 0,5 GB Calidad de vídeo Alto: Alrededor de 1 GB
Formato de grabación de vídeo	Perfil alto H.264 Cuando la frecuencia de vídeo de la unidad es de 50 Hz 1280×720, 25 fps (máximo) Cuando la frecuencia de vídeo de la unidad es de 60 Hz 1280×720, 30 fps (máximo)
Formato de grabación de audio	MPEG-4 AAC-LC 64 kbps monoaural
Entorno de reproducción (reproductores multimedia compatibles)	Reproductor de Windows Media Ver.12 Reproductor QuickTime Ver.10.4 (MAC)

### Nota

- La velocidad de bits grabada en el dispositivo de memoria USB es la suma total de la velocidad de vídeo y de audio (64 kbps).

### Acerca de la grabación con la unidad inactiva

- Algunas de las operaciones y ajustes que pueden ejecutarse cuando la unidad está inactiva no están disponibles cuando se realiza una grabación con la unidad inactiva.
- La unidad no entrará en el modo de pantalla en espera si se está realizando una grabación con la unidad inactiva.
- Si desactiva la unidad pulsando el botón de activación/desactivación de la unidad o del control remoto mientras se está realizando una grabación con la unidad inactiva, la grabación se detendrá y la unidad se desactivará.

### Acerca del tipo de vídeo que puede grabarse

El vídeo que puede grabarse varía en función del modelo.

KX-VC1000, KX-VC1300, KX-VC1600

- Si **"Salida de Vídeo"** en **"Salida de Vídeo"** está ajustado en **"HDMI 1"**
  - Visualización en una sola pantalla: Se graba el mismo vídeo que en HDMI1.
  - Visualización PwithP o SideBySide: Se graba únicamente el vídeo principal del lado izquierdo de la visualización en pantalla completa.

**Nota**

- Con la visualización PinP, la pantalla pequeña que se muestra en el interior no se graba.
- Si **"Salida de Video"** en **"Salida de Video"** está ajustado en **"HDMI 1 / HDMI 2"**, se graba el vídeo ajustado como **"Pantalla grabación doble visual."** en **"Grabación USB"**.

**KX-VC2000**

- Si **"Salida de Video"** en **"Salida de Video"** está ajustado en **"HDMI 1"**, se graba el mismo vídeo que en HDMI1.
- Si **"Salida de Video"** en **"Salida de Video"** está ajustado en **"HDMI 1 / HDMI 2"**, se graba el vídeo ajustado como **"Pantalla grabación doble visual."** en **"Grabación USB"**.

**Acerca del tipo de audio que se puede grabar**

- Con la unidad inactiva  
Se graba el audio de su propio sitio.
- Durante una llamada
  - Sitio principal: Graba el audio de los cuatro sitios con el volumen más alto y el de su propio sitio. Si su propio sitio está entre los cuatro sitios con el volumen más alto, se grabará el audio de los cuatro sitios.
  - Sitio secundario: Graba el audio de su propio sitio y el del sitio principal (incluido el audio de otros sitios secundarios combinados con el del sitio principal).
- Durante una multidifusión  
Graba solo el audio del terminal multidifusión.

# Utilizar el Modo de dispositivo USB

Conecte una cámara de vídeo o un micrófono a la unidad de comunicación visual HD y utilícelos para realizar llamadas con las aplicaciones generales de conferencia que tenga instaladas en el ordenador.

### Nota

- Utilice la clave de activación del PC Peripheral (KX-VCZ501) para activar el Modo de dispositivo USB. Asimismo, consulte "Configurar el Modo de dispositivo USB (Página 143)" para cambiar de modo y para configurar los ajustes relacionados.
  - No puede hacer o recibir llamadas mientras está en el Modo de dispositivo USB<sup>\*1</sup>. La unidad tampoco podrá entrar en el modo de pantalla en espera.
  - Mientras está en el Modo de dispositivo USB<sup>\*1</sup>, no podrá conectar un dispositivo de memoria USB al jack USB ni usarlo.
- <sup>\*1</sup> El dispositivo entra en Modo de dispositivo USB cuando "**Modo de dispositivo USB**" está ajustado en "**Activ. (Permanente)**" o "**Activ. (Temporal)**", independientemente de si la unidad está conectada o no a un ordenador (Página 144).

### Acerca de las conexiones

Conecte el ordenador y la unidad de comunicación visual HD como se muestra a continuación.

### Nota

- Asegúrese de utilizar el cable convertor de USB específico (PGWD1933ZAJ1) incluido con la clave de activación (KX-VCZ501).

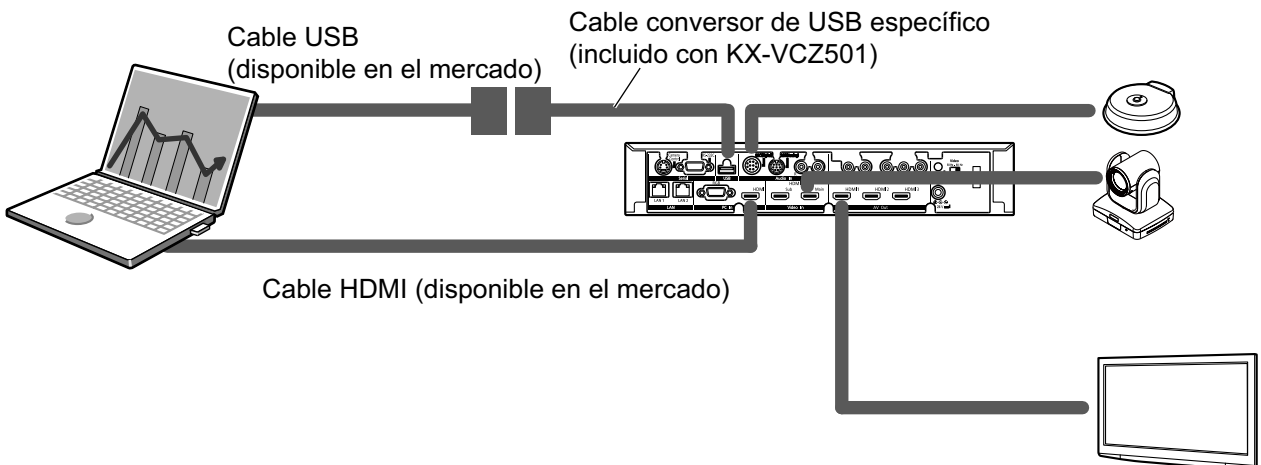

### Conexión de los cables USB

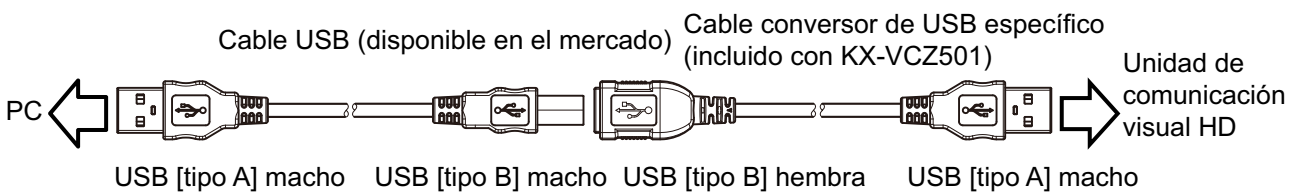

### Acerca de las especificaciones

Las siguientes son las especificaciones principales:

Elemento		Especificación
Vídeo	Estándar	UVC Versión 1.0
	Formato de vídeo	Motion JPEG
	Resolución	Cuando la frecuencia de vídeo de la unidad es de 50 Hz 640 × 480 (máximo 25 fps) 1280 × 720 (máximo 12,5 fps) Cuando la frecuencia de vídeo de la unidad es de 60 Hz 640 × 480 (máximo 30 fps) 1280 × 720 (máximo 15 fps)
Audio	Estándar	UAC Versión 1.0
	Formato de audio	PCM, 16bits, 32kbps
SO compatibles		Microsoft Windows 7 SP2 Sistema operativo Microsoft Windows 8.1 Sistema operativo Microsoft Windows 10

**Nota**

- Si suspende, bloquea o hiberna el ordenador mientras utiliza el modo de dispositivo USB, la cámara de vídeo/micrófono de la unidad de comunicación visual HD podría no estar disponible para utilizarse con el ordenador. En este caso, realice una de las siguientes operaciones.
  - Desconecte y, a continuación, vuelva a conectar el cable USB
  - Ajuste el **"Modo de dispositivo USB"** en **"Desact."** y, a continuación, vuelva a ajustarlo en **"Activ. (Permanente)"** o **"Activ. (Temporal)"** (Página 144)
- Si desconecta y vuelve a conectar el cable USB mientras alguna de las aplicaciones generales de conferencia que tenga instaladas en el ordenador está en ejecución, la cámara de vídeo/micrófono de la unidad de comunicación visual HD podría no estar disponible para utilizarse con el ordenador. En este caso, realice una de las siguientes operaciones.
  - Reinicie la aplicación general de conferencia
  - Ajuste **"Modo de dispositivo USB"** en **"Desact."** y, a continuación, vuelva a ajustarlo en **"Activ. (Permanente)"** o **"Activ. (Temporal)"** (Página 144)

# Utilizar el Modalidad de web híbrida

Interconecta las videoconferencias de la unidad de comunicación visual HD y conferencias web utilizando aplicaciones generales de conferencia instaladas en un ordenador. Comparte el audio de las videoconferencias y de las conferencias web y permite que el audio de una de las conferencias se escuche constantemente en ambas conferencias. Además, permite compartir imágenes de la cámara de vídeo de la conferencia web con los participantes de la llamada de videoconferencia mediante la compartición de los contenidos de la pantalla del ordenador.

### Nota

- Utilice la clave de activación del Web hybrid mode expansion (KX-VCZ502) para activar la característica de Modalidad de web híbrida. Asimismo, consulte "Configurar el Modalidad de web híbrida (Página 144)" para cambiar de modo y configurar los ajustes relacionados.
- La unidad no entrará en modo de pantalla en espera mientras esté en Modalidad de web híbrida". Asimismo, tampoco podrá conectar un dispositivo de memoria USB al jack USB y utilizarlo.
- \*1 La Modalidad de web híbrida se activa cuando "**Modalidad de web híbrida**" está ajustado en "**Activ. (Permanente)**" o "**Activ. (Temporal)**", independientemente de si la unidad está conectada o no a un ordenador (Página 145).

### Acerca de las conexiones

Conecte el ordenador y la unidad de comunicación visual HD como se muestra a continuación.

### Nota

- Asegúrese de utilizar el cable convertor de USB específico (PGWD1933ZAJ1) incluido con la clave de activación (KX-VCZ502).
- Compruebe que el dispositivo Panasonic esté seleccionado en los ajustes de entrada / salida de audio de las aplicaciones generales de conferencia.

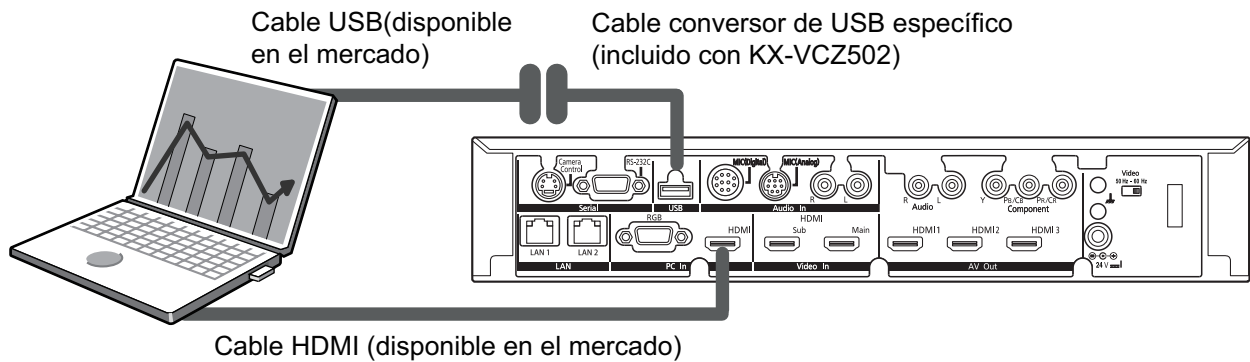

### Conexión de los cables USB

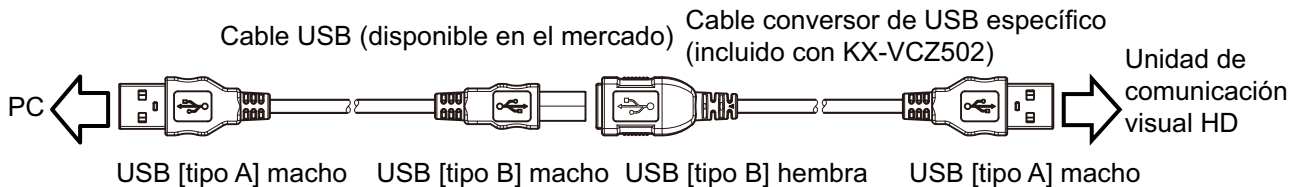

### Acerca de las especificaciones

Las siguientes son las especificaciones principales:



Elemento		Especificación
Audio	Estándar	UAC Versión 1.0
	Formato de audio	PCM, 16bits, 32kbps
SO compatibles		Microsoft Windows 7 SP2 Microsoft Windows 8.1 Microsoft Windows 10

**Nota**

- Configure el ajuste de visualización múltiple a "Duplicar las visualizaciones" (los ajustes de visualización múltiple se activan cuando el ordenador se conecta en Modalidad de web híbrida). Cuando la pantalla de conferencia web se visualice en el televisor ajustado a "Ampliar las visualizaciones" de su propio sitio y la videoconferencia del interlocutor comparta contenidos, la pantalla de conferencia web no podrá ser consultada.
- Las operaciones en la Modalidad de web híbrida son las siguientes.
  - Independientemente de los **"Ajustes MIC"**, todos los micrófonos de superficie digital recogen el sonido mediante **"Mono centro"** (Página 138).
  - Incluso si **"Entr. audio cámara"** está ajustado a **"Activ."**, la entrada de audio será desde PC-HDMI y no desde la cámara principal (Página 168).
  - Si **"Salida de HDMI 3"** está configurado en un ajuste distinto a **"Sitio local de video"**, el audio siguiente se dividirá en L y R y se enviará a HDMI3 (Página 165).  
L: Mezcla el audio de su propio sitio, el de otros sitios y el de PC-HDMI  
R: Mezcla el audio de su propio sitio y el de otros sitios
  - La entrada de audio es la misma que cuando **"Entr. audio HDMI / contenido"** (Página 168) está ajustado a **"PC"**.

## Cambiar las baterías del control remoto

Sólo para usuarios de Taiwán



廢電池請回收

1. Abra la tapa.

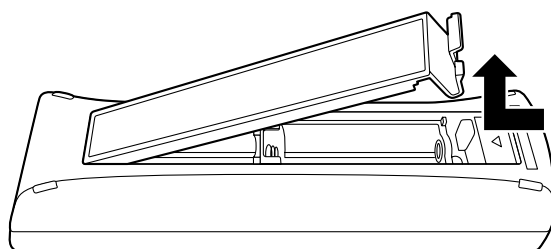

2. Retire las baterías R6 (AA).
3. Inserte las baterías nuevas (baterías secas R6 [AA]), el polo negativo primero, y cierre la tapa.

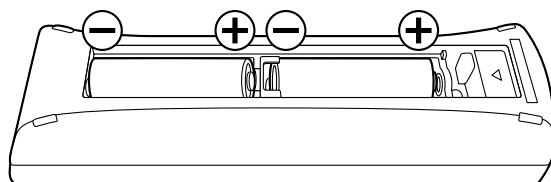

## Limpiar la unidad

Al limpiar la unidad, asegúrese de que esté desactivada y que los cables estén desconectados. Si limpia la unidad cuando esté activada, podría producirse una descarga eléctrica.

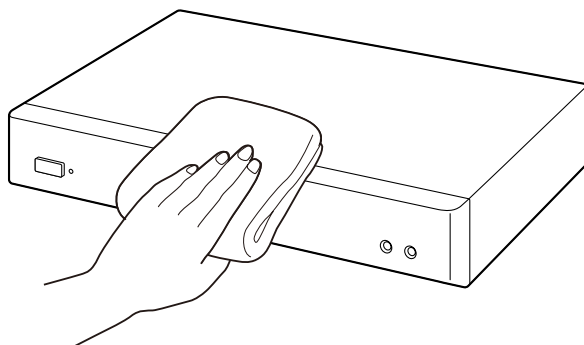

- Limpie la unidad con un paño seco y suave.  
Si la unidad está muy sucia, límpiela primero con un limpiador doméstico neutro, usando un paño húmedo totalmente escurrido. A continuación, limpie la unidad con un paño seco y suave.
- No utilice los productos siguientes para limpiar la unidad. La unidad podría decolorarse o dañarse.
  - Petróleo
  - Polvo limpiador
  - Alcohol
  - Disolvente
  - Bencina
  - Cera
  - Agua caliente
  - Jabón en polvo
- Si utiliza un paño de limpieza con agentes químicos, asegúrese de seguir todas las indicaciones y advertencias.

## Introducir letras y números

Puede utilizar el control remoto para introducir letras y números.

Las tablas siguientes indican los caracteres y los números que pueden utilizarse. El idioma disponible dependerá del idioma seleccionado a través de los ajustes del sistema.

Pulse el botón indicado repetidamente para cambiar entre los caracteres y números asignados a dicho botón hasta que se visualice el carácter que desea introducir. Si desea introducir otro carácter utilizando el mismo botón, pulse [▶] para mover el cursor hacia la derecha.

Tabla 1 inglés/árabe

Tecla	Modo latino		Modo de números	Modo de carácter extendido 1 (Europa occidental)		Modo de carácter extendido 2 (Europa del Este)	
	Modo de Mayúsculas preferido	Modo de Minúsculas preferido		Modo de Mayúsculas preferido	Modo de Minúsculas preferido	Modo de Mayúsculas preferido	Modo de Minúsculas preferido
<b>1</b>	1	1	1	1	1	1	1
<b>2</b> <sup>ABC</sup>	ABCabc2	abcABC2	2	AÀÁÃÄÅ ÆBCÇaàá âãäåæbcç 2	aàáãäåæ bcçAÀÁÄ ÅÆBC Ç2	AÀÁÄBCĆ Čaàáabcć č2	aàáabcćč AÀÁÄBCĆ Č2
<b>3</b> <sup>DEF</sup>	DEFdef 3	defDEF3	3	DEĚÉĚĚF deěéěěf3	deèèèèfD EĚÉĚĚF3	DĎĚĚĚĚF dďeěěěf3	dďeěěěfD ĎĚĚĚĚF3
<b>4</b> <sup>GHI</sup>	GHIghi4	ghiGHI4	4	GǦHIİİİİİİ İǧǧhiİİİİİİ 4	ǧǧhiİİİİİİ GǦHIİİİİİİ 4	GHIÍghií4	ghiíGHIÍ4
<b>5</b> <sup>J<sub>KL</sub>°</sup>	JKLjk15	jkIJKL5	5	JKLjk15	jkIJKL5	JKLĹĹĹĹjkI ÍÍ5	jkIÍÍJKLĹ ĹĹ5
<b>6</b> <sup>MNO</sup>	MNOmno6	mnoMNO6	6	MNÑOÒÓ ÔÕÖØŒ mnñoòóó ôõöøæ6	mnñoòóóó öøœMNÑ OÒÓÔÕÖ ØŒ6	MNÑŃOÓ ŎŎmnňño óóó6	mnňñoóóó MNÑŃOÓ ŎŎ6
<b>7</b> <sup>P<sub>QRS</sub></sup>	PQRSpqr s7	pqrsPQR S7	7	PQRSŞßp qrsşß7	pqrsşßP QRSŞß7	PQRŔŖŠŚ Şpqrŕŕšš 7	pqrŕŕšššP QRŔŖŠŚ 7
<b>8</b> <sup>TUV</sup>	TUVtuv8	tuvTUV8	8	TUÛÚŮŮŮ Vtuùúúüü v8	tuùúúüüv TUÛÚŮŮŮ V8	TŤUÛŮŮŮ Vtťuùúüüv 8	tťuùúüüvT ŤUÛŮŮŮV 8
<b>9</b> <sup>W<sub>XYZ</sub></sup>	WXYZwxy z9	wxyzWXY Z9	9	WŴXIJYŶ Zwŵxijyŷ Z9	wŵxijyŷz WŴXIJYŶ Z9	WXYŶŶZŽ ŽŽwxyŷŷz žžž9	wxyŷŷzžžž WXYŶŶZŽ ŽŽ9
<b>0</b> _	0 Espacio	0 Espacio	0	0 Espacio	0 Espacio	0 Espacio	0 Espacio
<b>.</b> @ * *	. @ : ; " = * + < >	. @ : ; " = * + < >	. @ : ; " = * + < >	. @ : ; " = * + < >	. @ : ; " = * + < >	. @ : ; " = * + < >	. @ : ; " = * + < >
<b>#</b>	# _ - & \$ \% ~ ^ ! ? / ` ( ) , [ ] { } ' `	# _ - & \$ \% ~ ^ ! ? / ` ( ) , [ ] { } ' `	# _ - & \$ \% ~ ^ ! ? / ` ( ) , [ ] { } ' `	# _ - & \$ \% ~ ^ ! ? / ` ( ) , [ ] { } ' `	# _ - & \$ \% ~ ^ ! ? / ` ( ) , [ ] { } ' `	# _ - & \$ \% ~ ^ ! ? / ` ( ) , [ ] { } ' `	# _ - & \$ \% ~ ^ ! ? / ` ( ) , [ ] { } ' `



Tabla 3 Portugués

Tecla	Modo latino		Modo de números	Modo de carácter extendido 1 (Europa occidental)		Modo de carácter extendido 2 (Europa del Este)	
	Modo de Mayúsculas preferido	Modo de Minúsculas preferido		Modo de Mayúsculas preferido	Modo de Minúsculas preferido	Modo de Mayúsculas preferido	Modo de Minúsculas preferido
<b>1</b>	1	1	1	1	1	1	1
<b>2</b> <sup>ABC</sup>	AÁÃÄÀBC Çaáãääàbc ç2	aáãääàbcç AÁÃÄÀBC Ç2	2	AÁÃÄÀÁÃ ÆBCÇaáã ääääæbcç 2	aáãääääæ bcçAÁÃÄ ÁÃÆBC Ç2	AÁÃÄBCÇ Çaáãàbcç ç2	aáãàbcçç AÁÃÄBCÇ Ç2
<b>3</b> <sup>DEF</sup>	DEÉÊFde éêf3	deéêfDEÉ ÊF3	3	DEÉÊÉÊF deééêêf3	deèèèèfD EÉÊÊÊF3	DĎEĚĚĚF dĎeĚĚĚf3	dĎeĚĚĚfD ĎEĚĚĚF3
<b>4</b> <sup>GHI</sup>	GHIÍghii4	ghiiGHIÍ4	4	GĜHIÍÍÍÍ İgĝhiııııı 4	gĝhiıııııı GĜHIÍÍÍÍÍ 4	GHIÍghii4	ghiiGHIÍ4
<b>5</b> <sup>J<sub>KL</sub>°</sup>	JKLjkl5	jkIJKL5	5	JKLjkl5	jkIJKL5	JKLŁŁŁłjkl Íı5	jkIıııJKLŁ Łł5
<b>6</b> <sup>MNO</sup>	MNOÓÔÕ mnoóôõ6	mnoóôõM NOÓÔÕ6	6	MNÑOÓÓ ÔÕØŒ mnñoòóó õõøæ6	mnñoòóóó øøœMNÑ OÓÔÕŒ ØŒ6	MNÑŃOÓ ŃŃmnňño óóõ6	mnňñoóóó MNÑŃOÓ ŃŃ6
<b>7</b> <sup>P<sub>QRS</sub></sup>	PQRSpqr s7	pqrsPQR S7	7	PQRSSßp qrsşß7	pqrsşßP QRSŞß7	PQRŘŘSS Špqrřřsss 7	pqrřřřsssP QRŘŘSSŠ 7
<b>8</b> <sup>TUV</sup>	TUÚÜVtuú üv8	tuúüvTUÚ ÜV8	8	TUÛÜÛÜÛ Vtuùúüü v8	tuùúüüüv TUÛÜÛÜÛ V8	TŤUÚÛÛÛ Vtťuúüüüv 8	tťuúüüüvT ŤUÛÜÛÜÛV 8
<b>9</b> <sup>W<sub>XYZ</sub></sup>	WXYZwxy z9	wxyzWXY Z9	9	WŴXIJYŶ Zwŵxijyŷ Z9	wŵxijyŷz WŴXIJYŶ Z9	WXYŶŶZŻ ŻŻwxyŷŷz żżż9	wxyŷŷzżż WXYŶŶZŻ ŻŻ9
<b>0</b> _	0 Espacio	0 Espacio	0	0 Espacio	0 Espacio	0 Espacio	0 Espacio
<b>.</b> @ * *	. @ : ; " = * + < >	. @ : ; " = * + < >	. @ : ; " = * + < >	. @ : ; " = * + < >	. @ : ; " = * + < >	. @ : ; " = * + < >	. @ : ; " = * + < >
<b>#</b>	# _ - & \$ \% ~ ^ ! ? / ` ( ) , [ ] { } '	# _ - & \$ \% ~ ^ ! ? / ` ( ) , [ ] { } '	# _ - & \$ \% ~ ^ ! ? / ` ( ) , [ ] { } '	# _ - & \$ \% ~ ^ ! ? / ` ( ) , [ ] { } '	# _ - & \$ \% ~ ^ ! ? / ` ( ) , [ ] { } '	# _ - & \$ \% ~ ^ ! ? / ` ( ) , [ ] { } '	# _ - & \$ \% ~ ^ ! ? / ` ( ) , [ ] { } '

Tabla 4 Japonés

Tecla	Modo Katakana (Ancho completo)	Modo latino (Normal)		Modo de números (Normal)
		Modo de Mayúsculas preferido	Modo de Minúsculas preferido	
<b>1</b>	アイウエオアイウエオ	1	1	1
<b>2</b> <sup>ABC</sup>	カキクケコ	ABCabc2	abcABC2	2
<b>3</b> <sup>DEF</sup>	サシスセソ	DEFdef 3	defDEF3	3
<b>4</b> <sup>GHI</sup>	タチツテトツ	GHIghi4	ghiGHI4	4
<b>5</b> <sup>J<sub>KL</sub>°</sup>	ナニヌネノ	JKLjkl5	jklJKL5	5
<b>6</b> <sup>MNO</sup>	ハヒフヘホ	MNOmno6	mnoMNO6	6
<b>7</b> <sup>P<sub>QRS</sub></sup>	マミムメモ	PQRSpqrs7	pqrsPQRS7	7
<b>8</b> <sup>TUV</sup>	ヤユヨヤユヨ	TUVtuv8	tuvTUV8	8
<b>9</b> <sup>W<sub>XYZ</sub></sup>	ラリルレロ	WXYZwxyz9	wxyzWXYZ9	9
<b>0</b> -	ワフンワー (Espacio ancho completo)	0 (Espacio normal)	0 (Espacio normal)	0
<b>•</b> <sup>@</sup> <b>*</b>	° (Signo sonoro) ° (Signo semisonoro)	. @ ; ; " = * + < >	. @ ; ; " = * + < >	. @ ; ; " = * + < >
<b>#</b>	. @ : ; " = * + < > # _ - & \$ ¥ % ~ ^ ! ? / ` ( ) , [ ] { } ' [ ] { } '	# _ - & \$ \ % ~ ^ ! ? / ` ( ) , [ ] { } '	# _ - & \$ \ % ~ ^ ! ? / ` ( ) , [ ] { } '	# _ - & \$ \ % ~ ^ ! ? / ` ( ) , [ ] { } '



Tabla 5 Ruso

Tecla	Modo cirílico		Modo de números	Modo latino	
	Modo de Mayúsculas preferido	Modo de Minúsculas preferido		Modo de Mayúsculas preferido	Modo de Minúsculas preferido
<b>1</b>	1	1	1	1	1
<b>2</b> <sub>ABC</sub>	АБВГабвг2	абвгАБВГ2	2	ААААÀBCÇ аáâãàbcç2	аáâãàbcç ААААÀBCÇ2
<b>3</b> <sub>DEF</sub>	ДЕЁЖЗдеёж з3	деёжзДЕЁЖ з3	3	DEÉÊFdeéê f3	deéêfDEÉÊ F3
<b>4</b> <sub>GHI</sub>	ИЙКЛиЙкл4	ийклИЙКЛ4	4	GHIÍghií4	ghiíGHIÍ4
<b>5</b> <sub>J<sup>KL</sup></sub>	МНОПмноп5	мнопМНОП5	5	JKLjkl5	jklJKL5
<b>6</b> <sub>MNO</sub>	РСТУрсту6	рстуРСТУ6	6	MNOÓÔÕm ноóôõ6	mnoóôõM NOÓÔÕ6
<b>7</b> <sub>P<sup>QRS</sup></sub>	ФХЦЧфхцч7	фхцчФХЦЧ7	7	PQRSpqrs7	pqrsPQRS7
<b>8</b> <sub>TUV</sub>	ШЩЪЫшщъ ы8	шщъыШЩЪ Ы8	8	TUÚÛVtuúü v8	tuúüvTUÚÛ V8
<b>9</b> <sub>W<sup>XYZ</sup></sub>	ЪЭЮЯъэюя9	ъэюяЪЭЮЯ9	9	WXYZwxy z9	wxyzWXYZ Z9
<b>0</b> _	0 Espacio Г'ЄІІ Ў'г'єііў	0 Espacio г'єіі ў'г'єііў	0	0 Espacio	0 Espacio
<b>.</b> @ * *	.@:; "=*+ <>	.@:; "=*+ <>	.@:; "=*+ <>	.@:; "=*+ <>	.@:; "=*+ <>
<b>#</b>	#_ -&\$\% ~^! ? / ` ( ) , [ ] { } '	#_ -&\$\% ~^! ? / ` ( ) , [ ] { } '	#_ -&\$\% ~^! ? / ` ( ) , [ ] { } '	#_ -&\$\% ~^! ? / ` ( ) , [ ] { } '	#_ -&\$\% ~^! ? / ` ( ) , [ ] { } '

Continúa en la página siguiente

Continúa de la página anterior

Tecla	Modo de carácter extendido 1 (Europa occidental)		Modo de carácter extendido 2 (Europa del Este)	
	Modo de Mayúsculas preferido	Modo de Minúsculas preferido	Modo de Mayúsculas preferido	Modo de Minúsculas preferido
<b>1</b>	1	1	1	1
<b>2<sup>ABC</sup></b>	AÀÁÃÄÅ ÆBCÇàáá âãäåæbcç 2	aàáãääæ bcçAÀÁÄ ÅÅÆBC Ç2	AÁÄABCĆ Čaáãąbcć č2	aáãąbcć AÁÄABCĆ Č2
<b>3<sup>DEF</sup></b>	DEĚÉĚĚF deěéěěf3	deěéěěfD EĚÉĚĚF3	DĚÉĚĚF děééěf3	dďeěęęfD ĎĚĚĚĚF3
<b>4<sup>GHI</sup></b>	GǦHIİİİİİ İǧǧhiııııı 4	gǧhiıııııı GǦHIİİİİİ 4	GHIİǧhiı4	ghiıGHIİ4
<b>5<sup>J<sup>KL</sup></sup></b>	JKLjklı5	jkIJKL5	JKLŁŁŁjkl ıı5	jkIİıJKLŁ ŁŁ5
<b>6<sup>MNO</sup></b>	MNÑOÒÓ ÔÕÖØŒ mnñooóô õöøæ6	mññoòóôõ öøæMNÑ OÒÓÔÕÖ ØŒ6	MNŃŃOÓ ŌŌmnnño óóôö6	mñńñoóôõ MNŃŃOÓ ŌŌ6
<b>7<sup>P<sup>QRS</sup></sup></b>	PQRŠŦp qrsŦβ7	pqršŦP QRSŦβ7	PQRŔŔŠŠ Špqrŕŕššš 7	pqrŕŕšššP QRŔŔŠŠŠ 7
<b>8<sup>TUV</sup></b>	TUÚÚÚÚÚ Vtuúúúúú v8	tuúúúúúv TUÚÚÚÚÚ V8	TŤUÚÚÚÚ Vtŕuúúúúv 8	tŕuúúúúvT ŤUÚÚÚÚV 8
<b>9<sup>W<sup>XYZ</sup></sup></b>	WŴXIJYŶ Zwŵxijyŷ 9	wŵxijyŷz WŴXIJYŶ Z9	WXYŸYZŽ ŽŽwxyŷz žžž9	wxyŷzžžž WXYŸYZŽ ŽŽ9
<b>0 _</b>	0 Espacio	0 Espacio	0 Espacio	0 Espacio
<b>• @ *</b>	. @ ; ; " = * + < >	. @ ; ; " = * + < >	. @ ; ; " = * + < >	. @ ; ; " = * + < >
<b>#</b>	# _ - & \$ \% ~ ^ ! ? / ` ( ) , [ ] {   } ' ,	# _ - & \$ \% ~ ^ ! ? / ` ( ) , [ ] {   } ' ,	# _ - & \$ \% ~ ^ ! ? / ` ( ) , [ ] {   } ' ,	# _ - & \$ \% ~ ^ ! ? / ` ( ) , [ ] {   } ' ,

Tabla 6 Chino

Tecla	Modo latino		Modo de números
	Modo de Mayúsculas preferido	Modo de Minúsculas preferido	
<b>1</b>	1	1	1
<b>2</b> <sup>ABC</sup>	ABCabc2	abcABC2	2
<b>3</b> <sup>DEF</sup>	DEFdef3	defDEF3	3
<b>4</b> <sup>GHI</sup>	GHIghi4	ghiGHI4	4
<b>5</b> <sup>J<sub>KL</sub>°</sup>	JKLjkl5	klIJKL5	5
<b>6</b> <sup>MNO</sup>	MNOmno6	mnoMNO6	6
<b>7</b> <sup>P<sub>QRS</sub></sup>	PQRSpqrs7	pqrsPQRS7	7
<b>8</b> <sup>TUV</sup>	TUVtuv8	tuvTUV8	8
<b>9</b> <sup>W<sub>XYZ</sub></sup>	WXYZwxyz9	wxyzWXYZ9	9
<b>0</b> _	0 (Espacio normal)	0 (Espacio normal)	0
<b>•</b> <sup>@</sup> / <sub>*</sub>	.@:;”=*+<>	.@:;”=*+<>	.@:;”=*+<>
<b>#</b>	#_ -&\$\%~^!?’/‘(),[]{} ’	#_ -&\$\%~^!?’/‘(),[]{} ’	#_ -&\$\%~^!?’/‘(),[]{} ’

Tabla 7 Alemán

Tecla	Modo latino		Modo de números	Modo de carácter extendido 1 (Europa occidental)		Modo de carácter extendido 2 (Europa del Este)	
	Modo de Mayúsculas preferido	Modo de Minúsculas preferido		Modo de Mayúsculas preferido	Modo de Minúsculas preferido	Modo de Mayúsculas preferido	Modo de Minúsculas preferido
<b>1</b>	1	1	1	1	1	1	1
<b>2</b> <sup>ABC</sup>	AÄBCaäb c2	aäbcAÄB C2	2	AAAÄÄÄ ÆBCCçaaá âãäåæbcç 2	aaáãääåæ bcçAAAÄ ÄÄÄÆBC Ç2	AAÄABCČ Čaaääabcč č2	aaääabcčč AAÄABCČ Č2
<b>3</b> <sup>DEF</sup>	DEFdef 3	defDEF3	3	DEÉÉÊËF deèèëëf3	deèèëëfD EÉÉÊËF3	DĎEÉËËF dďeéëëf3	dďeéëëfD ĎEÉËËF3
<b>4</b> <sup>GHI</sup>	GHIghi4	ghiGHI4	4	GĜHIİİİİİ İğghiiİİİİİ 4	gğhiiİİİİİ GĜHIİİİİİ 4	GHIÍghií4	ghiÍGHIÍ4
<b>5</b> <sup>JKL</sup>	JKLjkl5	klIJKL5	5	JKLjkl5	klIJKL5	JKLŁŁŁjkl Íİ5	klÍİJKLŁ ŁŁ5
<b>6</b> <sup>MNO</sup>	MNOÖmn oö6	mnoöMNO Ö6	6	MNÑOOÓ ÔÕÖØŒ mnñoòóô õöøæ6	mnñoòóô öøæMNÑ OOÓÔÕÖ ØŒ6	MNÑŃOÓ Ńmnňño óóö6	mnňñoóó MNÑŃOÓ ŃŃ6
<b>7</b> <sup>QRS</sup>	PQRSßpq rsß7	pqrsßPQR Sß7	7	PQRSßßp qrsßß7	pqrsßßP QRSßß7	PQRŘŘSS Špqrřřssš 7	pqrřřřssšP QRŘŘSSŠ 7
<b>8</b> <sup>TUV</sup>	TUÜVtuüv 8	tuüvTUÜV 8	8	TUÜÚÜÜÜ Vtuúúüü v8	tuúúüüü TUÜÚÜÜÜ V8	TŤUÚÜÜÜ VtŤuúúüü 8	tŤuúúüü ŤUÚÜÜÜ 8
<b>9</b> <sup>WXYZ</sup>	WXYZwxyz z9	wxyzWXYZ Z9	9	WŴXIJYÿ Zwŵxijyÿz 9	wŵxijyÿz WŴXIJYÿ Z9	WXYÿÿZZ ŽŽwxyÿÿz žžž9	wxyÿÿzzž WXYÿÿZZ ŽŽ9
<b>0</b> _	0 Espacio	0 Espacio	0	0 Espacio	0 Espacio	0 Espacio	0 Espacio
<b>.</b> @ * *	. @ ; ; " = * + < >	. @ ; ; " = * + < >	. @ ; ; " = * + < >	. @ ; ; " = * + < >	. @ ; ; " = * + < >	. @ ; ; " = * + < >	. @ ; ; " = * + < >
<b>#</b>	# _ - & \$ \% ~ ^ ! ? / ^ ( ) , [ ] {   } '	# _ - & \$ \% ~ ^ ! ? / ^ ( ) , [ ] {   } '	# _ - & \$ \% ~ ^ ! ? / ^ ( ) , [ ] {   } '	# _ - & \$ \% ~ ^ ! ? / ^ ( ) , [ ] {   } '	# _ - & \$ \% ~ ^ ! ? / ^ ( ) , [ ] {   } '	# _ - & \$ \% ~ ^ ! ? / ^ ( ) , [ ] {   } '	# _ - & \$ \% ~ ^ ! ? / ^ ( ) , [ ] {   } '

Tabla 8 Francés

Tecla	Modo latino		Modo de números	Modo de carácter extendido 1 (Europa occidental)		Modo de carácter extendido 2 (Europa del Este)	
	Modo de Mayúsculas preferido	Modo de Minúsculas preferido		Modo de Mayúsculas preferido	Modo de Minúsculas preferido	Modo de Mayúsculas preferido	Modo de Minúsculas preferido
<b>1</b>	1	1	1	1	1	1	1
<b>2<sup>ABC</sup></b>	AÀÂÆBC Çaàâæbc ç2	aââæbcçA ÀÂÆBCÇ2	2	AÀÁÃÄÅ ÆBCÇaàá âãäåæbcç 2	aàáãääæ bcçAÀÁÄ ÅÆBC Ç2	AÀÁABCÇ Çaàâæbcç ç2	aàâæbcç AÀÁABCÇ Ç2
<b>3<sup>DEF</sup></b>	DEÈÉÊËF deèéêëf3	deèéêëfD EÈÉÊËF3	3	DEÈÉÊËF deèéêëf3	deèéêëfD EÈÉÊËF3	DĎEĚĚĚF dĎeĚĚĚf3	dĎeĚĚĚfD ĎEĚĚĚF3
<b>4<sup>GHI</sup></b>	GHIÎÏghiï 4	ghiïïGHIï 4	4	GĜHIÎÏÏÏ İgĝhiïïïï 4	gĝhiïïïï GĜHIÎÏÏÏ 4	GHIÍghií4	ghiíGHIÍ4
<b>5<sup>J<sub>KL</sub><sup>°</sup></sup></b>	JKLjkl5	jkIJKL5	5	JKLjkl5	jkIJKL5	JKLĹĹĹjkl ÍÍ5	jkÍÍĹJKLĹ ĹĹ5
<b>6<sup>MNO</sup></b>	MNOÔŒ mnoôœ6	mnoôœM NOÔŒ6	6	MNÑOŒ ŒŒŒŒŒ mnñoòóó øœMNÑ OŒŒŒŒŒ øœ6	mnñoòóó øœMNÑ OŒŒŒŒŒ øœ6	MNÑŒŒ ŒŒmnño óóó6	mnñoòóó MNÑŒŒ ŒŒ6
<b>7<sup>P<sub>QRS</sub></sup></b>	PQRSpqr s7	pqrsPQR S7	7	PQRSŞßp qrsşß7	pqrsşßP QRSŞß7	PQRŔŔŔŔ Şpqrŕŕŕŕ 7	pqrŕŕŕŔŔ QRŔŔŔŔŔ 7
<b>8<sup>TUV</sup></b>	TUÛÜŮVt uùüŮv8	tuùüŮvTU ÛÜŮV8	8	TUÛÜŮŮŮ VtuùüŮŮ v8	tuùüŮŮŮ TUÛÜŮŮŮ V8	TŤUŮŮŮŮ VtŤuŮŮŮŮ 8	tŤuŮŮŮŮŮ ŤUŮŮŮŮŮ 8
<b>9<sup>W<sub>XYZ</sub></sup></b>	WXYZwxy z9	wxyzWXY Z9	9	WŴXIJYŶ Zwŵxijyŷ Z9	wŵxijyŷ WŴXIJYŶ Z9	WXYŶŶZŹ ŹŹwxyŷŷ ŹŹŹ9	wxyŷŷŹŹŹ WXYŶŶZŹ ŹŹ9
<b>0 _</b>	0 Espacio	0 Espacio	0	0 Espacio	0 Espacio	0 Espacio	0 Espacio
<b>• @ *</b>	. @ : ; " = * + < >	. @ : ; " = * + < >	. @ : ; " = * + < >	. @ : ; " = * + < >	. @ : ; " = * + < >	. @ : ; " = * + < >	. @ : ; " = * + < >
<b>#</b>	# _ - & \$ \% ~ ^ ! ? / ` ( ) , [ ] {   ' }	# _ - & \$ \% ~ ^ ! ? / ` ( ) , [ ] {   ' }	# _ - & \$ \% ~ ^ ! ? / ` ( ) , [ ] {   ' }	# _ - & \$ \% ~ ^ ! ? / ` ( ) , [ ] {   ' }	# _ - & \$ \% ~ ^ ! ? / ` ( ) , [ ] {   ' }	# _ - & \$ \% ~ ^ ! ? / ` ( ) , [ ] {   ' }	# _ - & \$ \% ~ ^ ! ? / ` ( ) , [ ] {   ' }

Tabla 9 Italiano

Tecla	Modo latino		Modo de números	Modo de carácter extendido 1 (Europa occidental)		Modo de carácter extendido 2 (Europa del Este)	
	Modo de Mayúsculas preferido	Modo de Minúsculas preferido		Modo de Mayúsculas preferido	Modo de Minúsculas preferido	Modo de Mayúsculas preferido	Modo de Minúsculas preferido
<b>1</b>	1	1	1	1	1	1	1
<b>2</b> <sup>ABC</sup>	AÀBCaàb c2	aàbcAÀB C2	2	AÀÁÃÄÅ ÆBCÇaàá âãäåæbcç 2	aàáãääåæ bcçAÀÁ ÄÅÆBC Ç2	AÀÁABCÇ Čaääabcč č2	aääabcčč AÀÁABCÇ Č2
<b>3</b> <sup>DEF</sup>	DEÈÉFde èéf3	deèéfDEÈ ÉF3	3	DEÈÉÊËF deèèèëf3	deèèèëfD EÈÉÊËF3	DĎEÉEĚF dďeéëěf3	dďeéëěfD ĎEÉEĚF3
<b>4</b> <sup>GHI</sup>	GHIìghiì4	ghiìGHIì4	4	GĜHIÌÍÎÏ Íġghiiíîï 4	gġghiiíîï GĜHIÌÍÎÏ 4	GHIíghií4	ghiíGHIí4
<b>5</b> <sup>JKL°</sup>	JKLjkl5	jkIJKL5	5	JKLjkl5	jkIJKL5	JKLl̂l̂l̂jkl l̂l̂5	jkIl̂l̂JKLl̂ l̂l̂5
<b>6</b> <sup>MNO</sup>	MNOÒÓm noòó6	mnoòóMN OÒÓ6	6	MNÑOOÓ ÔÕÖØŒ mnñoòóö õöøæ6	mnñoòóö öøæMNÑ OÒÓÔÕÖ ØŒ6	MNÑŃOÓ Ńmnňño óöó6	mnňñoóó MNÑŃOÓ ŃŃ6
<b>7</b> <sup>PQRS</sup>	PQRSpqr s7	pqrsPQR S7	7	PQRSSßp qrssß7	pqrssßP QRSSß7	PQRŔŖSS Špqrŕŕssš 7	pqrŕŕssšP QRŔŖSSŠ 7
<b>8</b> <sup>TUV</sup>	TUÛVtuùv 8	tuùvTUÛV 8	8	TUÛÚÜŮ VtuúúüŮ v8	tuúúüŮ TUÛÚÜŮ V8	TŤUÛÜŮ VtŕuúüŮ 8	tŕuúüŮ ŤUÛÜŮ 8
<b>9</b> <sup>WXYZ</sup>	WXYZwxy z9	wxyzWXY Z9	9	WŴXIJYŶ Zwŵxijyŷ Z9	wŵxijyŷ WŴXIJYŶ Z9	WXYŶYZZ ŽŽwxyŷz žžž9	wxyŷzžž WXYZŶZZ ŽŽ9
<b>0</b> _	0 Espacio	0 Espacio	0	0 Espacio	0 Espacio	0 Espacio	0 Espacio
<b>.</b> @ * *	. @ ; ; " = * + < >	. @ ; ; " = * + < >	. @ ; ; " = * + < >	. @ ; ; " = * + < >	. @ ; ; " = * + < >	. @ ; ; " = * + < >	. @ ; ; " = * + < >
<b>#</b>	# _ - & \$ \% ~ ^ ! ? / ^ ( ) , [ ] {   } '	# _ - & \$ \% ~ ^ ! ? / ^ ( ) , [ ] {   } '	# _ - & \$ \% ~ ^ ! ? / ^ ( ) , [ ] {   } '	# _ - & \$ \% ~ ^ ! ? / ^ ( ) , [ ] {   } '	# _ - & \$ \% ~ ^ ! ? / ^ ( ) , [ ] {   } '	# _ - & \$ \% ~ ^ ! ? / ^ ( ) , [ ] {   } '	# _ - & \$ \% ~ ^ ! ? / ^ ( ) , [ ] {   } '

Tabla 10 Holandés

Tecla	Modo latino		Modo de números	Modo de carácter extendido 1 (Europa occidental)		Modo de carácter extendido 2 (Europa del Este)	
	Modo de Mayúsculas preferido	Modo de Minúsculas preferido		Modo de Mayúsculas preferido	Modo de Minúsculas preferido	Modo de Mayúsculas preferido	Modo de Minúsculas preferido
<b>1</b>	1	1	1	1	1	1	1
<b>2<sup>ABC</sup></b>	AÁÄBCaá äbc2	aääbcAÄÄ BC2	2	AÄÄÄÄÄÄ ÆBCÇaää ääääæbcç 2	aääääääæ bcçAÄÄÄ ÄÄÄÆBC Ç2	AÄÄÄBCĆ Čaäääbcć č2	aäääbcćč AÄÄÄBCĆ Č2
<b>3<sup>DEF</sup></b>	DEËÉËF eèéëf3	deèéëfDE ÉÉÉF3	3	DEËÉËËF deèéëëf3	deèéëëëfD EËËËËF3	DËEËËËËF dëeëëëf3	dëeëëëëfD ËEËËËËF3
<b>4<sup>GHI</sup></b>	GHIÍíghií 4	ghiííGHIÍí 4	4	GĜHIÍíííí ġghiííííí 4	gĝhiííííí GĜHIÍíííí 4	GHIÍíghií4	ghiíGHIÍ4
<b>5<sup>J<sup>KL</sup></sup></b>	JKLjkl5	jkIJKL5	5	JKLjkl5	jkIJKL5	JKLÍíĴjkl Íí5	jkÍíĴJKLÍ Íí5
<b>6<sup>MNO</sup></b>	MNOÓÖm noöó6	mnoóöMN OÓÖ6	6	MNÑOOÓ ÔÕÖØ mnñooó öøøæ6	mñooóóó öøøæMNÑ OÓÖÔÕÖ ØÖ6	MNÑÑOO ÕÕmnñño óóó6	mñññoóóó MNÑÑOO ÕÖ6
<b>7<sup>P<sup>QRS</sup></sup></b>	PQRSpqr s7	pqrsPQR S7	7	PQRSŞßp qrsşß7	pqrsşßP QRSŞß7	PQRŘŘŞŞ Şpqrřřşş 7	pqrřřşşşP QRŘŘŞŞŞ 7
<b>8<sup>TUV</sup></b>	TUÚÛVtuú üv8	tuúüvTUÚ ÜV8	8	TUÛÚÛÛÛ Vtuúúúü v8	tuúúúüü TUÛÚÛÛÛ V8	TŤUÛÛÛÛ VtŤuúúüü 8	tŤuúúüüvT ŤUÛÛÛÛV 8
<b>9<sup>W<sup>XYZ</sup></sup></b>	WXIJYZw xijyz9	wxijyzWX IJYZ9	9	WŴXIJYŶ Zwŵxijyŷ Z9	wŵxijyŷ WŴXIJYŶ Z9	WXYŶŶZŽ ŽŽwxyŷŷ žžž9	wxyŷŷžžž WXYŶŶZŽ ŽŽ9
<b>0 _</b>	0 Espacio	0 Espacio	0	0 Espacio	0 Espacio	0 Espacio	0 Espacio
<b>• @ *</b>	. @ : ; " = * + < >	. @ : ; " = * + < >	. @ : ; " = * + < >	. @ : ; " = * + < >	. @ : ; " = * + < >	. @ : ; " = * + < >	. @ : ; " = * + < >
<b>#</b>	# _ - & \$ \% ~ ^ ! ? / \ ( ) , [ ] { } '	# _ - & \$ \% ~ ^ ! ? / \ ( ) , [ ] { } '	# _ - & \$ \% ~ ^ ! ? / \ ( ) , [ ] { } '	# _ - & \$ \% ~ ^ ! ? / \ ( ) , [ ] { } '	# _ - & \$ \% ~ ^ ! ? / \ ( ) , [ ] { } '	# _ - & \$ \% ~ ^ ! ? / \ ( ) , [ ] { } '	# _ - & \$ \% ~ ^ ! ? / \ ( ) , [ ] { } '

## Cambiar el modo de entrada

Cada vez que pulse **[B]** o **[R]**, el modo de entrada cambiará según el orden siguiente:

- **[B]** (Si se ha seleccionado el japonés como idioma de visualización): modo Katakana → modo latino → modo de números
- **[B]** (Si se ha seleccionado un idioma distinto al japonés, chino o ruso como idioma de visualización): modo latino → modo de números → modo de carácter extendido 1 → modo de carácter extendido 2
- **[B]** (Si se ha seleccionado el chino como idioma de visualización): modo latino → modo de números
- **[B]** (Si se ha seleccionado el ruso como idioma de visualización): modo cirílico → modo de números → modo latino → modo de carácter extendido 1 → modo de carácter extendido 2
- **[R]** (Si se ha seleccionado un modo de entrada diferente al modo Katakana o modo de números): minúsculas-modo preferido → mayúsculas-modo preferido

El modo de entrada actual se visualiza en la zona de guía.

**Ejemplo: modo latino y minúsculas-modo preferido están seleccionados en dicho momento**

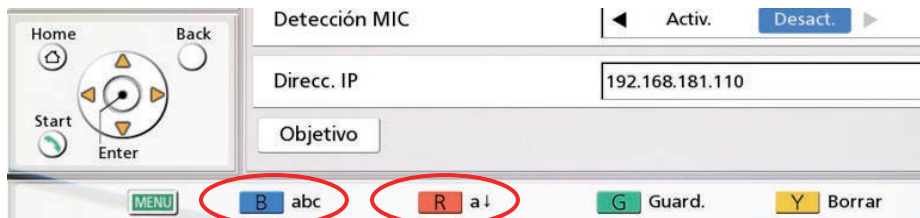

## Eliminar un carácter introducido

Pulse **[Y]** para eliminar un carácter introducido. El carácter que se eliminará dependerá de la posición del cursor:

- Si el cursor se encuentra a la derecha del último carácter de la línea, se eliminará el último carácter.
- Si el cursor se encuentra en una línea de caracteres, se eliminará el carácter que se encuentra a la derecha del cursor.

## Insertar caracteres

Utilice **[◀]** **[▶]** para mover el cursor hacia la posición donde desea insertar los caracteres y, a continuación, introdúzcalos. Los caracteres se introducirán en la posición del cursor.



# Números de puerto

La unidad utiliza los siguientes puertos para realizar llamadas.

## Nota

- Si utiliza el modo IP/NAT Traversal, consulte las tablas aplicables para "Modo IP" y "Modo NAT Traversal".

## Modo IP

Finalidad de uso	Método de transmisión	Protocolo	Número de puerto			Notas
			KX-VC1000 KX-VC1300	KX-VC1600	KX-VC2000	
RAS	H.323	UDP	1719	1719	1719	Puede cambiarse en los ajustes de NAT (Página 156)
H.225		TCP	1720	1720	1720	
H.245		TCP	de 5500 a 5509	de 5500 a 5519	de 5500 a 5549	
SIP	SIP	TCP/UDP	5060	5060	5060	
RTP y RTCP para audio	SIP/H.323	UDP	de 5100 a 5111	de 5100 a 5135	de 5100 a 5191	
RTP y RTCP para vídeo		UDP	de 5200 a 5211	de 5200 a 5235	de 5200 a 5291	
RTP y RTCP para control de la cámara		UDP	de 5300 a 5311	de 5300 a 5335	de 5300 a 5391	
RTP y RTCP para vídeo (secundario)		UDP	de 5400 a 5411	de 5400 a 5435	de 5400 a 5491	
BFCP	SIP	UDP	de 5800 a 5802	de 5800 a 5808	de 5800 a 5822	

### Modo NAT Transversal

Finalidad de uso	Método de transmisión	Protocolo	Número de puerto			Notas
			KX-VC1000 KX-VC1300	KX-VC1600	KX-VC2000	
Servidor de gestión	SIP	TCP	443	443	443	El puerto inactivo para el servidor de gestión del modo NAT Traversal
SIP		TCP	15060 (5060)	15060 (5060)	15060 (5060)	El puerto inactivo para el servidor SIP del modo NAT Traversal El puerto puede cambiarse por el puerto común en los ajustes de conexión (5060) (Página 132)
STUN <sup>2</sup>		UDP	13478/13479	13478/13479	13478/13479	El puerto inactivo para el servidor STUN del modo NAT Traversal
RTP y RTCP para audio <sup>1</sup>		UDP	de 5100 a 5111	de 5100 a 5135	de 5100 a 5191	Puede cambiarse en los ajustes de NAT (Página 156)
RTP y RTCP para vídeo <sup>1</sup>		UDP	de 5200 a 5211	de 5200 a 5235	de 5200 a 5291	
RTP y RTCP para control de la cámara <sup>1</sup>		UDP	de 5300 a 5311	de 5300 a 5335	de 5300 a 5391	
RTP y RTCP para vídeo (secundario) <sup>1</sup>		UDP	de 5400 a 5411	de 5400 a 5435	de 5400 a 5491	
BFCP <sup>1</sup>		UDP	de 5800 a 5802	de 5800 a 5808	de 5800 a 5822	

<sup>1</sup> Si hay un firewall configurado, dado que este depende de los dispositivos y red opuestos, active CUALQUIERA en la opción del UDP para dicha red opuesta.

<sup>2</sup> Si se realiza <sup>1</sup>, el puerto para STUN también se abrirá.

**Ambas Modo IP/Modo NAT Transversal**

Finalidad de uso	Protocolo	Número de puerto			Notas
		KX-VC1000 KX-VC1300	KX-VC1600	KX-VC2000	
Telnet	TCP	23	23	23	Puede cambiarse en los ajustes del acceso remoto (Página 176)
Web, Transferencia de lista de contactos	TCP	80	80	80	
Actualización de software (https)	TCP	443/48750	443/48750	443/48750	Puerto inactivo para el servidor de descarga de software
DHCP	UDP	67	67	67	Puerto inactivo para el servidor DHCP (esta unidad utiliza el puerto número 68)
DNS	UDP	53	53	53	Puerto inactivo para el servidor DNS

## Solución de problemas

Si se produce un problema con el funcionamiento del dispositivo, a continuación encontrará las posibles soluciones. Antes de continuar, compruebe todas las conexiones para verificar que son seguras y que la toma a la que está conectada la unidad funciona del modo habitual.

### Funcionamiento básico

Problema	Causa y solución
El equipo no se activa.	<ul style="list-style-type: none"> <li>El cable de alimentación no está conectado a la toma.</li> </ul> <p>→ Conecte el cable de alimentación a la toma.</p>
No se visualiza ninguna imagen.	<ul style="list-style-type: none"> <li>Algún cable no está correctamente conectado.</li> </ul> <p>→ Compruebe que todos los cables de la unidad estén correctamente conectados (Página 24). Realice el autodiagnóstico y compruebe el rendimiento de la cámara de vídeo y de la pantalla conectadas a la unidad (Página 146). <li>La cámara de vídeo principal no está activada.</li> <p>→ Active la cámara de vídeo principal.</p> <ul style="list-style-type: none"> <li>La pantalla no está activada, o la entrada a la que la unidad está conectada no está seleccionada.</li> </ul> <p>→ Active la pantalla y seleccione la entrada a la que la unidad está conectada.</p> <ul style="list-style-type: none"> <li>La unidad se encuentra en el modo Pantalla en espera.</li> </ul> <p>→ Al pulsar un botón del control remoto o al recibir una llamada de videoconferencia, el modo de espera finaliza y se vuelve a visualizar la pantalla.</p> <p><b>Nota</b></p> <ul style="list-style-type: none"> <li>El administrador de red puede configurar el intervalo de tiempo que transcurrirá hasta que la unidad entre en el modo Pantalla en espera (Página 137).</li> <li>Si conecta un dispositivo que disponga de HDCP ("High-bandwidth Digital Content Protection", Protección de contenido digital de elevado ancho de banda), es posible que solo se visualice una pantalla azul o azul / negra.</li> </ul> <p>→ Si la imagen no se visualiza correctamente, no conecte ningún dispositivo que disponga de HDCP.</p> </p>
El área correspondiente a los extremos de la pantalla no se visualiza correctamente.	<ul style="list-style-type: none"> <li>No se ha ajustado la pantalla para que muestre la imagen completa.</li> </ul> <p>→ Ajuste la pantalla para que muestre las imágenes a pantalla completa.</p> <ul style="list-style-type: none"> <li>Al conectarse a una MCU o a un sistema de videoconferencia de un fabricante distinto a Panasonic, es posible que la imagen del otro interlocutor aparezca recortada, en función del dispositivo que utilice.</li> </ul> <p>→ Póngase en contacto con su distribuidor.</p>

Problema	Causa y solución
<p>La relación de aspecto de la imagen no es correcta.</p>	<ul style="list-style-type: none"> <li>• Al conectarse a una MCU o a un sistema de videoconferencia de un fabricante distinto a Panasonic, es posible que la relación de aspecto de la imagen que se visualiza en el dispositivo del otro interlocutor no se visualice correctamente, en función del dispositivo que utilice.</li> <li>→ Durante una llamada de videoconferencia entre 2 interlocutores, si pulsa <b>[G]</b>, se visualizará el cuadro de diálogo para cambiar la relación de aspecto. Pulse <b>[▲][▼]</b> para seleccionar una relación de aspecto. El cuadro de diálogo desaparecerá tras aproximadamente 3 segundos. La relación de aspecto cambiada volverá a <b>"Auto"</b> (por defecto) cuando finalice la llamada.</li> </ul>
<p>El funcionamiento es incorrecto o inexacto.</p>	<ul style="list-style-type: none"> <li>• Es posible que los cables no estén correctamente conectados.</li> <li>→ Compruebe que todos los cables de la unidad estén correctamente conectados (Página 24).</li> <li>• Se ha producido un error.</li> <li>→ Desactive la unidad y vuelva a activarla.</li> <li>• Es posible que exista un problema con las líneas de comunicación.</li> <li>→ Póngase en contacto con su distribuidor.</li> </ul>

Problema	Causa y solución
<p>El control remoto no responde.</p>	<ul style="list-style-type: none"> <li>• Las baterías se han agotado. → Sustitúyalas por unas de nuevas.</li> <li>• El control remoto se utiliza fuera del área de recepción de la señal. → Asegúrese de utilizar el control remoto dentro del área de recepción de la señal.</li> <li>• La ID para el control remoto varía entre la unidad y el control remoto.</li> <li>• Si se agotan las baterías del control remoto (o si se extraen del control remoto) y pasa más de 1 día, se inicializará la ID para el control remoto. → Cambie los ajustes de forma que la ID para el control remoto de la unidad y del control remoto coincida. Siga el procedimiento que se describe a continuación:             <ol style="list-style-type: none"> <li>1. Desactive la unidad y vuelva a activarla.                 <ul style="list-style-type: none"> <li>• Se visualizará la pantalla principal. Compruebe la ID para el control remoto de la unidad (Página 42).</li> </ul> <p><b>Nota</b></p> <ul style="list-style-type: none"> <li>• Si la ID para el control remoto no se visualiza en la pantalla principal, póngase en contacto con su distribuidor.</li> </ul> </li> <li>2. Mantenga pulsados [<b>.</b>] y [<b>#</b>] al mismo tiempo.</li> <li>3. Antes de 2 segundos después de soltar los botones, pulse el número (de <b>1</b> a <b>3</b>) correspondiente a la ID que se visualiza en la pantalla principal.</li> </ol> <p><b>Nota</b></p> <ul style="list-style-type: none"> <li>• Si el control remoto sigue sin responder después de realizar el procedimiento anterior, póngase en contacto con su distribuidor.</li> </ul> </li> <li>• Las cámaras que admiten un control remoto mediante una función están ajustadas para recibir señales de un control remoto. → Cuando utilice el control remoto, asegúrese de apuntar hacia el receptor de señales de control remoto de la cámara. → Si tiene que enviar las señales de control remoto a la unidad, ajuste "<b>Función control remote directo</b>" (o "<b>Crtl remoto receptor cámara</b>" con versiones del software inferiores a la 4.50) en "<b>Desact.</b>" (Página 141).</li> <li>• La unidad está ajustada para recibir señales desde un control remoto. → Cuando utilice el control remoto, asegúrese de apuntar hacia el receptor de señales de control remoto de la unidad (Página 23). → Si tiene que enviar las señales de control remoto a la cámara, ajuste "<b>Función control remote directo</b>" (o "<b>Crtl remoto receptor cámara</b>" con versiones del software inferiores a la 4.50) en "<b>Activ.</b>" (Página 141).</li> </ul>

Problema	Causa y solución
<p>No puede controlar su propia cámara de vídeo (cámara de vídeo principal o secundaria) con el control remoto.</p>	<ul style="list-style-type: none"> <li>• Su cámara de vídeo no es una cámara de vídeo compatible con esta unidad.</li> <li>→ Utilice una cámara de vídeo compatible con esta unidad. Para más información, póngase en contacto con su distribuidor.</li> <li>• Intente utilizar una función no compatible con su cámara de vídeo. Por ejemplo, intenta utilizar la función de panoramización con una cámara de vídeo que solo acepta la función de zoom.</li> <li>→ Compruebe si su cámara de vídeo es compatible con la función que intenta utilizar.</li> <li>• Cuando conecte la cámara de vídeo principal y la cámara de vídeo secundaria a su unidad, podría resultarle imposible controlar una o ambas cámaras de vídeo.</li> <li>→ Desconecte el cable HDMI de la cámara de vídeo que no pueda controlar y, a continuación, conecte de nuevo el cable HDMI de esta cámara de vídeo.</li> </ul>
<p>No puede controlar la cámara de vídeo (cámara de vídeo principal o secundaria) del otro interlocutor con el control remoto.</p>	<ul style="list-style-type: none"> <li>• La cámara de vídeo del otro interlocutor no es una cámara de vídeo compatible con esta unidad.</li> <li>→ Pida al otro interlocutor que utilice una cámara de vídeo compatible con esta unidad. Para más información, el otro interlocutor debería ponerse en contacto con su distribuidor.</li> <li>• <b>"Control cámara desde remoto"</b> está ajustado a <b>"Desact."</b> en la unidad del otro interlocutor (Página 141).</li> <li>→ Pida al otro interlocutor que ajuste <b>"Control cámara desde remoto"</b> a <b>"Activ."</b> en su unidad.</li> <li>• Intente utilizar una función no compatible con la cámara de vídeo del otro interlocutor. Por ejemplo, intenta utilizar la función de panoramización con una cámara de vídeo que solo acepta la función de zoom.</li> <li>→ Compruebe que la cámara de vídeo del otro interlocutor sea compatible con la función que intenta utilizar.</li> <li>• Cuando los otros interlocutores conecten la cámara de vídeo principal y la cámara de vídeo secundaria a su unidad, podría resultarle imposible controlar una o ambas cámaras de vídeo de los interlocutores.</li> <li>→ Pida al otro interlocutor que desconecte el cable HDMI de la cámara de vídeo que no pueda controlar y, a continuación, que conecte el cable HDMI de esa cámara de nuevo.</li> <li>• Uno de los interlocutores utiliza una unidad con una versión de software no compatible.</li> <li>→ Compruebe la versión de software de todos los interlocutores. Actualice la unidad de modo que las versiones coincidan.</li> <li>• El otro interlocutor utiliza un sistema de videoconferencia de un fabricante distinto a Panasonic.</li> <li>→ Si el otro interlocutor utiliza un sistema de videoconferencia de un fabricante distinto a Panasonic, es posible que algunas operaciones no estén disponibles o que el funcionamiento no sea el esperado.</li> <li>• Su propio sitio es un sitio secundario de una llamada de videoconferencia entre múltiples interlocutores utilizando una MCU integrada y, por tanto, no tiene permiso para controlar la cámara de vídeo del otro interlocutor.</li> <li>→ Ajuste <b>"Control de cámara de transmisión"</b> de <b>"Ajustes MCU"</b> a <b>"Activ."</b></li> </ul>

Problema	Causa y solución
<p>No puede conectarse con otro interlocutor.</p>	<ul style="list-style-type: none"> <li>• El cable LAN para LAN1 o LAN2 (KX-VC1600, KX-VC2000) no está conectado de forma correcta.</li> <li>→ Compruebe que está conectado a la unidad de forma correcta (Página 24). Realice una prueba de red introduciendo la dirección del otro interlocutor y, a continuación, confirme la conexión con el otro interlocutor (Página 146).</li> <li>• La información de direccionamiento es incorrecta.</li> <li>→ Confirme sus ajustes de direccionamiento y red y, a continuación, póngase en contacto con su administrador.</li> <li>• El ajuste para el ancho de banda máximo no es correcto.</li> <li>→ Si está intentando conectarse a un sistema de videoconferencia de un fabricante distinto a Panasonic, es posible que no puede realizarse la conexión en función de sus ajustes de ancho de banda o de los ajustes del otro interlocutor. Compruebe sus ajustes y cámbielos o pida al otro interlocutor que haga lo mismo (Página 130).</li> <li>• El ajuste de tipo de llamada es incorrecto.</li> <li>→ Defina el ajuste de tipo de llamada de modo que sea el mismo que el del otro interlocutor (Página 158).</li> <li>• Los ajustes SIP son incorrectos.</li> <li>→ Compruebe los ajustes SIP (Página 158). Si después de comprobar los ajustes SIP no puede conectarse con el otro interlocutor, póngase en contacto con su administrador de red.</li> <li>• La ID y la contraseña para la autenticación Digest son incorrectas.</li> <li>→ Compruebe que los valores especificados para "<b>ID de autenticación</b>" y "<b>Contraseña de autenticación</b>" sean correctos (Página 159).</li> <li>• El ajuste "<b>Protocolo transporte SIP</b>" es diferente al del otro interlocutor.</li> <li>→ Defina el ajuste "<b>Protocolo transporte SIP</b>" de modo que sea el mismo que el del otro interlocutor (Página 159).</li> <li>• La selección del sitio local es incorrecta.</li> <li>→ Confirme el sitio local. Seleccione el sitio local que mejor se adapte a su entorno de uso (Página 119).</li> <li>• La dirección IP no se ha introducido correctamente.</li> <li>→ Compruebe que la dirección IP del otro interlocutor se ha introducido correctamente.</li> <li>• El SIP URI (o nombre de usuario de SIP), extensión H.323 o nombre H.323 no se ha introducido correctamente.</li> <li>→ Compruebe que el SIP URI (o nombre de usuario de SIP), extensión H.323 o nombre H.323 del otro interlocutor se ha introducido correctamente o cumple con los estándares pertinentes.</li> <li>• El número de la sala de conferencias de la MCU@dirección IP no se ha introducido correctamente.</li> <li>→ Compruebe si el número de la sala de conferencias y la dirección IP de la MCU se han introducido correctamente.</li> </ul>



Problema	Causa y solución
	<ul style="list-style-type: none"> <li>• Al realizar una llamada de videoconferencia introduciendo el número de la sala de conferencias de la MCU@dirección IP, "<b>Servidor SIP</b>" o "<b>Gatekeeper</b>" está ajustado a "<b>Activ.</b>".</li> <li>→ Cambie los ajustes "<b>Servidor SIP</b>" y "<b>Gatekeeper</b>" a "<b>Desact.</b>" (Página 158, Página 160).</li> <li>• No se ha establecido la conexión a Internet.</li> <li>→ Algunos concentradores, routers, etc. pueden necesitar 10 segundos o más para establecer una conexión a Internet.</li> <li>• Es posible que exista un problema con las líneas de comunicación.</li> <li>→ Póngase en contacto con su distribuidor.</li> <li>• Intente realizar una llamada de videoconferencia conectándose a una MCU o a un sistema de videoconferencia de un fabricante distinto a Panasonic.</li> <li>→ Al conectarse a una MCU o sistema de videoconferencia de un fabricante distinto a Panasonic, es posible que el cifrado no esté disponible o que algunas operaciones no funcionen según lo previsto, dependiendo del dispositivo utilizado por el otro interlocutor. En este caso, póngase en contacto con su distribuidor.</li> <li>• Intente conectarse a una MCU o a un sistema de videoconferencia de un fabricante distinto a Panasonic que no es compatible.</li> <li>→ Utilice el historial de llamadas salientes para confirmar el nombre del dispositivo y, a continuación, póngase en contacto con su distribuidor.</li> <li>• El nombre del host no se determina con la dirección IP correcta.</li> <li>→ Compruebe los ajustes de "<b>Servidor DNS</b>" o "<b>Servidor DNS primario</b>" en los ajustes de red (Página 126).</li> <li>• La dirección IP ajustada para LAN1 y la dirección IP ajustada para LAN2 podrían estar utilizando la misma dirección de red (KX-VC1600, KX-VC2000).</li> <li>→ Compruebe las direcciones IP ajustadas para LAN1 y LAN2 en la información de la unidad de la pantalla principal (Página 42). Si las direcciones utilizan la misma dirección de red, póngase en contacto con su administrador de red.</li> <li>• Cuando "<b>Auto (SLAAC)</b>" se selecciona para "<b>Direcc. IPv6 (LAN 1)</b>" (ajuste), la dirección de IP y el gateway por defecto no se ajustarán.</li> <li>→ El router no está conectado.</li> <li>→ El router no está configurado correctamente. Póngase en contacto con su administrador de red. (Ajuste la longitud del prefijo para el router en 64. Cuando la longitud del prefijo está ajustada para un valor distinto a 64, las direcciones IPv6 no se pueden registrar).</li> <li>• Cuando "<b>Auto (DHCP)</b>" se selecciona para "<b>Direcc. IPv6 (LAN 1)</b>" (ajuste), la dirección de IP y el gateway por defecto no se ajustarán.</li> <li>→ El servidor DHCPv6 o router no está conectado.</li> <li>→ El servidor DHCPv6 no está configurado correctamente. Póngase en contacto con su administrador de red. (Mediante el DHCPv6, defina la dirección de distribución como la dirección global. Cuando la dirección de distribución no es la dirección global, las direcciones IPv6 no se pueden registrar).</li> </ul>

Problema	Causa y solución
<p>La imagen aparece distorsionada.</p>	<ul style="list-style-type: none"> <li>• Los ajustes del concentrador o del router no coinciden con los de la unidad.</li> <li>→ Póngase en contacto con su distribuidor.</li> <li>• Se produce una pérdida de paquetes. (La red está saturada.)</li> <li>→ Compruebe la pantalla de la indicación de estado de la red (Página 46). Si el icono solo muestra 0–1 barras de forma continua, pulse <b>[STATUS]</b> y compruebe los campos "<b>Pérdida</b>" y "<b>Anch band</b>" y, a continuación, póngase en contacto con su administrador de red o con su distribuidor (Página 109).</li> <li>• El ajuste para el ancho de banda máximo no es correcto.</li> <li>→ Para llamadas de videoconferencia entre múltiples interlocutores, cada sitio requiere al menos 256 kbps de ancho de banda. Para "<b>Ancho banda máx.</b>", ajuste un valor igual o mayor que <math>(256 \text{ kbps} \times \text{el número de conexiones del sitio})</math> (Página 130).</li> <li>→ Si intenta conectarse a una MCU o a un sistema de videoconferencia de un fabricante distinto a Panasonic, en función del dispositivo que utilice el otro interlocutor, es posible que la imagen aparezca distorsionada debido a la falta de ancho de banda. En este caso, póngase en contacto con su distribuidor.</li> <li>• Es posible que exista un problema con las líneas de comunicación.</li> <li>→ Póngase en contacto con su distribuidor.</li> </ul>
<p>El ancho de banda máximo cambia durante una llamada de videoconferencia.</p>	<ul style="list-style-type: none"> <li>• El ancho de banda máximo durante una llamada de videoconferencia se ajusta al del interlocutor que ha establecido el ancho de banda más bajo para el ajuste de ancho de banda máximo entre todos los interlocutores que participan.</li> <li>→ Si existe un problema con sus líneas de comunicación, póngase en contacto con su distribuidor.</li> </ul>
<p>No se visualizan las imágenes del ordenador o de la cámara de vídeo secundaria.</p>	<ul style="list-style-type: none"> <li>• Es posible que los cables no estén correctamente conectados.</li> <li>→ Asegúrese de que todas las conexiones a la unidad sean correctas (Página 93). En la pantalla principal, pulse <b>[PC]</b> o <b>[CAMERA SUB]</b> y, a continuación, compruebe la pantalla del ordenador o la imagen de la cámara de vídeo secundaria.</li> <li>• La resolución de la pantalla del ordenador es incompatible con la unidad.</li> <li>→ Configure la resolución del ordenador de modo que sea compatible con la unidad (Página 93).</li> </ul>

## Audio

Problema	Causa y solución
<p>El otro interlocutor no puede oír su voz.</p>	<ul style="list-style-type: none"> <li>• El cable del micrófono no se ha conectado de forma correcta.</li> <li>→ Compruebe que el micrófono esté correctamente conectado a la unidad (Página 24). Realice un autodiagnóstico y compruebe el rendimiento de los micrófonos conectados a la unidad (Página 146).</li> <li>• El micrófono está enmudecido.</li> <li>→ Pulse <b>[MIC MUTE]</b> en el control remoto o pulse el botón MIC Mute en el micrófono de superficie para volver a activar el sonido del micrófono (Página 90).</li> <li>• <b>"Silenciar MIC (realizar llamada)"</b> está ajustado a <b>"Activ."</b>.</li> <li>• <b>"Silenciar MIC (llamada entrante)"</b> está ajustado a <b>"Activ."</b>.</li> <li>→ El micrófono se enmudece en el momento en el que se inicia la comunicación. Confirme los ajustes (Página 131).</li> <li>• El micrófono está tapado.</li> <li>→ Durante una llamada de videoconferencia, no tape el micrófono con la mano ni con ningún otro objeto.</li> <li>• Se encuentra demasiado lejos del micrófono.</li> <li>→ Hable cerca del micrófono.</li> <li>• Se han conectado más de 5 micrófonos de superficie digitales en cascada.</li> <li>→ No es posible conectar más de 4 micrófonos de superficie digitales a la vez.</li> <li>• Se han conectado unos auriculares.</li> <li>→ Si ha conectado unos auriculares, se desactiva la entrada de audio de los micrófonos de superficie. Para utilizar los micrófonos de superficie, desconecte los auriculares.</li> <li>• Es posible que exista un problema con las líneas de comunicación.</li> <li>→ Póngase en contacto con su distribuidor.</li> </ul>
<p>El sonido se corta.</p>	<ul style="list-style-type: none"> <li>• Se encuentra demasiado lejos del micrófono.</li> <li>→ Hable cerca del micrófono.</li> <li>• El micrófono o la unidad se mueve durante una llamada de videoconferencia.</li> <li>→ No mueva la unidad ni el micrófono durante una llamada de videoconferencia.</li> <li>• El micrófono está tapado.</li> <li>→ Durante una llamada de videoconferencia, no tape el micrófono con la mano ni con ningún otro objeto.</li> <li>• Es posible que exista un problema con las líneas de comunicación.</li> <li>→ Póngase en contacto con su distribuidor.</li> </ul>

Problema	Causa y solución
<p>El volumen del sonido es bajo o no se escucha nada.</p>	<ul style="list-style-type: none"> <li>• Los ajustes de volumen de la unidad son demasiado bajos. → Suba el nivel del volumen (Página 89).</li> </ul> <p><b>Nota</b></p> <ul style="list-style-type: none"> <li>• Puede definir el nivel de volumen de una llamada de videoconferencia antes de iniciar la llamada. Confirme los ajustes (Página 138).</li> <li>• Se ha enmudecido el micrófono del otro interlocutor. → El otro interlocutor debería desenmudecer su micrófono.</li> <li>• Los ajustes de volumen de la pantalla son demasiado bajos. → Suba el nivel del volumen de la pantalla.</li> <li>• Se han conectado unos auriculares. → Si ha conectado unos auriculares, se desactiva la salida de audio de la pantalla o de los altavoces. Desconecte los auriculares.</li> <li>• El ajuste "<b>Audio de otro sitio</b>" de la configuración del perfil o "<b>Audio de otro sitio</b>" del menú de comunicación está ajustado en "<b>Mezclar (Selección)</b>" y "<b>Sitio mezcla audio</b>" no está ajustado. → Ajuste "<b>Sitio mezcla audio</b>" en la configuración del perfil o en el menú de comunicación (Página 86, Página 117).</li> </ul>
<p>El audio se acopla.</p>	<ul style="list-style-type: none"> <li>• El micrófono está demasiado cerca de la pantalla o de los altavoces. → Deje como mínimo 1 m entre los micrófonos y la pantalla o el altavoz.</li> <li>• Los ajustes de volumen de la pantalla son demasiado altos. → Baje el nivel del volumen de la pantalla.</li> </ul>
<p>El sonido se corta o se producen ecos.</p>	<ul style="list-style-type: none"> <li>• Es posible que los ajustes de entorno que se realizan inmediatamente después de que se establezca una llamada de videoconferencia todavía no se hayan completado. → Inmediatamente después de que se establezca una llamada de videoconferencia, asegúrese de hablar por turnos con los otros interlocutores. La unidad ajustará automáticamente los niveles de audio para que todos los interlocutores puedan oírse con facilidad.</li> </ul>
<p>El otro interlocutor escucha interferencias.</p>	<ul style="list-style-type: none"> <li>• El cable del micrófono de superficie no se ha conectado correctamente. → Compruebe que el micrófono de superficie esté correctamente conectado a la unidad (Página 31).</li> </ul>

Problema	Causa y solución
<p>La orientación de la imagen y del sonido no coincide (la voz de una persona situada en un lateral de la pantalla proviene del altavoz del lado opuesto, etc.).</p>	<ul style="list-style-type: none"> <li>• Los altavoces no se han colocado correctamente.</li> <li>→ Coloque los altavoces en los laterales de la pantalla y compruebe que el cableado izquierdo / derecho sea correcto. Si coloca la pantalla en la parte frontal de la sala y los altavoces en la parte posterior, es posible que se invierta la dirección espacial izquierda / derecha del micrófono, por lo que la orientación de la imagen y el sonido no coincidirán.</li> <li>• Los altavoces del otro interlocutor no se han colocado correctamente.</li> <li>→ Pida al otro interlocutor que coloque los altavoces en los laterales de la pantalla. Cuando la posición de MIC se ajusta de forma automática, si el otro interlocutor coloca la pantalla en la parte frontal de la sala y los altavoces en la parte posterior, es posible que se invierta la dirección espacial izquierda/derecha del micrófono, por lo que la orientación de la imagen y el sonido no coincidirán.</li> <li>• Las posiciones de MIC que el otro interlocutor ha ajustado manualmente no son correctas.</li> <li>→ Pida al otro interlocutor que confirme los ajustes manuales de la posición de sus MIC. Al ajustar la posición de MIC manualmente, la orientación izquierda / derecha debería coincidir con los canales izquierdo / derecho vistos desde el lateral de la cámara de vídeo principal. Cuando la posición de MIC está ajustada a "<b>Estéreo centro</b>", asegúrese de que está colocado con el conector mirando hacia la pantalla (Página 138).</li> </ul>

## Ajustes del sistema

Problema	Causa y solución
<p>Los ajustes de la unidad no pueden cambiarse.</p>	<ul style="list-style-type: none"> <li>• Se está realizando una llamada de videoconferencia.</li> <li>→ Defina los ajustes después de finalizar la llamada de videoconferencia actual.</li> <li>• Se está recibiendo una llamada de videoconferencia.</li> <li>→ Se visualizará un cuadro de diálogo que le pedirá si desea contestar a la llamada. Pulse <b>[END]</b> para desconectar la llamada entrante y, a continuación, configure el ajuste en la unidad.</li> <li>→ Si recibe una llamada de videoconferencia durante la edición de los ajustes en la unidad, se mostrará un cuadro de diálogo que le pedirá si desea contestar la llamada sin guardar los ajustes y, temporalmente, no podrá editar los ajustes. Para continuar con la edición, no acepte la llamada.</li> </ul>

## Si se visualizan los mensajes siguientes

Mensaje	Causa y solución
La llamada FALLÓ. Ajustes de encriptado (On/Off) deben coincidir. Cambie los ajustes de encriptado en un lado y pruebe de nuevo.	<ul style="list-style-type: none"> <li>Los ajustes de cifrado no coinciden con los del otro interlocutor de la llamada de videoconferencia.</li> </ul> <p>→ Cambie los ajustes de cifrado para que coincidan con los del otro interlocutor (Página 132, Página 132, Página 154).</p>
La llamada falló debido a una clave de encriptado errónea. Contacte con su instalador.	<ul style="list-style-type: none"> <li>Los ajustes de la clave de cifrado no coinciden con los del otro interlocutor de la llamada de videoconferencia.</li> </ul> <p>→ Compruebe que sus ajustes de la clave de cifrado coinciden con los del otro interlocutor (Página 155).</p>
Comprobar conexión cámara principal.	<ul style="list-style-type: none"> <li>Algún cable no está correctamente conectado.</li> </ul> <p>→ Compruebe que todos los cables de la unidad estén correctamente conectados (Página 24). <ul style="list-style-type: none"> <li>La entrada de señal de la cámara de vídeo principal no es válida.</li> </ul> <p>→ No se puede recibir una señal válida de la cámara de vídeo principal conectada. Póngase en contacto con su distribuidor.</p> </p>
Imposible registrar, lista de contactos llena.	<ul style="list-style-type: none"> <li>La lista de contactos ha alcanzado su capacidad máxima.</li> </ul> <p>→ Elimine los contactos innecesarios (Página 113).</p>
Direcc. IP no válida.	<ul style="list-style-type: none"> <li>El formato de la dirección IP que ha introducido no es válido.</li> </ul> <p>→ Introduzca la dirección IPv4 correctamente, en el formato XXX.XXX.XXX.XXX (valores decimales separados por puntos). Para los valores formados por 1 o 2 dígitos, introduzca estos números tal cual. No los introduzca como [.001]. Ejemplo: La dirección IP es [192.168.0.1].</p> <ul style="list-style-type: none"> <li>Entrada correcta: [192.168.0.1]</li> <li>Entrada incorrecta: [192.168.000.001]</li> </ul> <p>No pueden utilizarse direcciones de difusión o multidifusión.</p> <p>→ Introduzca una dirección IPv6 válida. Para el formato de entrada de la dirección IPv6, consulte Página 48.</p>
Másc. Subred no vál.	<ul style="list-style-type: none"> <li>La máscara de subred que se ha introducido no es válida.</li> </ul> <p>→ Introduzca una máscara de subred válida. Para los valores formados por 1 o 2 dígitos, introduzca estos números tal cual. No los introduzca como [.000]. Ejemplo: La máscara de subred es [255.255.255.0].</p> <ul style="list-style-type: none"> <li>Entrada correcta: [255.255.255.0]</li> <li>Entrada incorrecta: [255.255.255.000]</li> </ul>
Puerta de enlace no vál.	<ul style="list-style-type: none"> <li>El gateway por defecto que se ha introducido no es válido.</li> </ul> <p>→ Introduzca un gateway por defecto válido para direcciones IPv4. Para los valores formados por 1 o 2 dígitos, introduzca estos números tal cual. No los introduzca como [.001]. Ejemplo: El gateway por defecto es [192.168.0.1].</p> <ul style="list-style-type: none"> <li>Entrada correcta: [192.168.0.1]</li> <li>Entrada incorrecta: [192.168.000.001]</li> </ul> <p>→ Introduzca un gateway por defecto válido para direcciones IPv6. Para el formato de entrada de la dirección IPv6, consulte Página 48.</p>

Mensaje	Causa y solución
Fecha/Hora no válidas.	<ul style="list-style-type: none"> <li>• Introduzca la fecha dentro de los parámetros válidos.</li> <li>→ Introduzca una fecha entre el 1 de enero de 2019 y el 31 de diciembre de 2035.</li> </ul>
PC no conectado. Compruebe la conexión.	<ul style="list-style-type: none"> <li>• Algún cable no está correctamente conectado.</li> <li>→ Compruebe que todos los cables de la unidad estén correctamente conectados (Página 35).</li> <li>• El ordenador no está activado.</li> <li>→ Active el ordenador.</li> <li>• El ordenador no está configurado para emitir desde su puerto de salida de vídeo del monitor externo.</li> <li>→ Modifique los ajustes del ordenador para que la salida de vídeo se realice por el puerto del monitor externo.</li> </ul>
Subcámara no conectada. Compruebe la conexión.	<ul style="list-style-type: none"> <li>• Algún cable no está correctamente conectado.</li> <li>→ Compruebe que todos los cables de la unidad estén correctamente conectados (Página 35).</li> <li>• La cámara de vídeo secundaria no está activada.</li> <li>→ Active la cámara de vídeo secundaria.</li> </ul>
Fuente de subcámara no compatible.	<ul style="list-style-type: none"> <li>• Algún cable no está correctamente conectado.</li> <li>→ Compruebe que todos los cables de la unidad estén correctamente conectados (Página 35).</li> <li>• La entrada de señal de la cámara de vídeo secundaria no es válida.</li> <li>→ No se puede recibir una señal válida de la cámara de vídeo secundaria conectada. Póngase en contacto con su distribuidor.</li> </ul>
<p>Diferente frecuencia de video o resolución de TV está conectado con HDMI n.</p> <p><b>Nota</b></p> <ul style="list-style-type: none"> <li>• "n" se visualiza como el número del terminal HDMI (del 1 al 3).</li> </ul>	<ul style="list-style-type: none"> <li>• Se ha conectado una pantalla con una frecuencia de vídeo diferente a la de la unidad.</li> <li>→ Haga coincidir la frecuencia de vídeo de la unidad con la de la pantalla en uso.</li> <li>• Se ha conectado una pantalla que no es compatible con la resolución 1920 × 1080.</li> <li>→ Utilice una pantalla que sea compatible con la resolución 1080.</li> </ul> <p><b>Nota</b></p> <ul style="list-style-type: none"> <li>• Debe bajar la resolución de todas las pantallas conectadas. Cuando se desconecte el terminal conectado a la pantalla indicada en el mensaje, la resolución volverá a ser Full HD.</li> <li>• La salida del terminal indicado en el mensaje se visualizará como <b>"No compatible"</b> en la pantalla de información de la unidad.</li> </ul>
Compruebe resolución de pantalla.	<ul style="list-style-type: none"> <li>• La resolución de la pantalla del ordenador es incompatible con la unidad.</li> <li>→ Configure la resolución del ordenador de modo que sea compatible con la unidad (Página 93).</li> </ul>
<p>n ya está en uso.</p> <p><b>Nota</b></p> <ul style="list-style-type: none"> <li>• La dirección IP se representa con una n.</li> </ul>	<ul style="list-style-type: none"> <li>• En la red que está utilizando, otro dispositivo ya utiliza la dirección IP que ha introducido para la unidad.</li> <li>→ Asegúrese de que todos los dispositivos de la red dispongan de direcciones IP únicas.</li> </ul>

Mensaje	Causa y solución
Avería en ventilador. Apague sistema y llame al servicio técnico.	<ul style="list-style-type: none"> <li>• El ventilador de la CPU del dispositivo se ha parado (se visualiza en todos los modelos excepto en KX-VC2000).</li> <li>→ Desactive rápidamente el equipo. Póngase en contacto con su distribuidor.</li> </ul>
Avería en ventilador. Se desconecta la alimentación.	<ul style="list-style-type: none"> <li>• El ventilador de la CPU del dispositivo se ha parado (se visualiza en KX-VC2000).</li> <li>→ Póngase en contacto con su distribuidor.</li> </ul>
Fallo en la llamada. Producto no soportado u otro tipo de error.	<ul style="list-style-type: none"> <li>• Se ha utilizado una función no compatible.</li> <li>→ Compruebe la versión de software de todos los interlocutores. Actualice la unidad de modo que las versiones coincidan. Para obtener más información acerca de las versiones y funciones compatibles, póngase en contacto con su distribuidor.</li> <li>• Ha intentado conectarse a una MCU o a un sistema de videoconferencia de un fabricante distinto a Panasonic no compatible.</li> <li>→ Para obtener más información acerca de las MCUs y los sistemas de videoconferencia de un fabricante distinto a Panasonic compatibles, póngase en contacto con su distribuidor.</li> </ul>
Llamada desconectada debido al fallo de negociación de códecs.	<ul style="list-style-type: none"> <li>• El dispositivo del otro interlocutor utiliza un códec no compatible.</li> <li>→ El otro interlocutor deberá comprobar los ajustes.</li> </ul>



Mensaje	Causa y solución
<p>ID de control remoto recibido (<b>n1</b>). Ajuste actual de la unidad es (<b>n2</b>).                      Pulse el botón <b>[HOME]</b> desde el control remoto adecuado, o bien configure el control remoto como se indica a continuación.</p> <ol style="list-style-type: none"> <li>1. Pulse <b>[.]</b> y <b>[#]</b> al mismo tiempo.</li> <li>2. Antes de 2 segundos pulse <b>[n2]</b>.</li> <li>3. Pulse <b>[HOME]</b> para terminar; este mensaje desaparecerá.</li> </ol> <p>Si este mensaje no desaparece, compruebe las pilas del control remoto y pruebe de nuevo.</p> <p><b>Nota</b></p> <ul style="list-style-type: none"> <li>• La ID para el control remoto del control remoto (<b>1/2/3</b>) se representa mediante una <b>n1</b>.</li> <li>• La ID para el control remoto de la unidad (<b>1/2/3</b>) se representa mediante una <b>n2</b>.</li> </ul>	<ul style="list-style-type: none"> <li>• Las IDs para el control remoto de la unidad y del control remoto no coinciden.</li> </ul> <p>→ Siga las indicaciones en pantalla para cambiar la ID para el control remoto del control remoto para que coincida con la de la unidad.</p> <p>→ Si no puede cambiar la ID para el control remoto del control remoto, póngase en contacto con su distribuidor.</p> <p>→ Si se utilizan múltiples controles remotos con IDs asignadas cerca el uno del otro o si no desea que este mensaje se visualice, seleccione <b>"Desact."</b> para <b>"Comprobar ID."</b> (Página 140).</p>
<p>La direcc. no es válida.</p>	<ul style="list-style-type: none"> <li>• La dirección IP contiene un valor no válido.</li> </ul> <p>→ Introduzca la dirección IPv4 correctamente. El formato correcto es XXX.XXX.XXX.XXX (valores decimales separados por puntos). Si la dirección IPv4 contiene números de 1 o 2 dígitos, introduzca estos números tal cual. No los introduzca como [.001].                      Ejemplo: La dirección IP es [192.168.0.1].</p> <ul style="list-style-type: none"> <li>– Entrada correcta: [192.168.0.1]</li> <li>– Entrada incorrecta: [192.168.000.001]</li> </ul> <p>No pueden utilizarse direcciones de difusión o multidifusión.</p> <p>→ Introduzca una dirección IPv6 válida. Para el formato de entrada de la dirección IPv6, consulte Página 48.</p> <p>→ Al realizar una llamada especificando un número de puerto de una dirección IPv6, introduzca la dirección IPv6 entre corchetes, como se indica a continuación.                      [2001:db8::10]:5060</p> <ul style="list-style-type: none"> <li>• La información de la dirección contiene un valor no válido.</li> </ul> <p>→ Introduzca la información correcta (Página 48).</p>

Mensaje	Causa y solución
No se puede transmitir al sitio local. Comprobar la dirección.	<ul style="list-style-type: none"> <li>La dirección IP del otro interlocutor es la misma que la suya.</li> </ul> → Registre la dirección IP correcta.
Llamando al mismo sitio. Comprobar la dirección.	<ul style="list-style-type: none"> <li>En una llamada de videoconferencia entre múltiples interlocutores, uno o más interlocutores está utilizando la misma dirección IP.</li> </ul> → Registre la dirección IP correcta.
Dirección no válida del servidor DNS primario.	<ul style="list-style-type: none"> <li>La dirección IP contiene un valor no válido.</li> </ul> → Introduzca la dirección IPv4 correctamente. El formato correcto es XXX.XXX.XXX.XXX (valores decimales separados por puntos). Si la dirección IPv4 contiene números de 1 o 2 dígitos, introduzca estos números tal cual. No los introduzca como [.001]. Ejemplo: La dirección IP es [192.168.0.1]. <ul style="list-style-type: none"> <li>Entrada correcta: [192.168.0.1]</li> <li>Entrada incorrecta: [192.168.000.001]</li> </ul> No pueden utilizarse direcciones de difusión o multidifusión.
Dirección no válida del servidor DNS secundario.	
Introduzca las direcciones diferentes para cada servidor DNS.	<ul style="list-style-type: none"> <li>Las direcciones de los servidores DNS primario y secundario son las mismas.</li> </ul> → Introduzca direcciones IP distintas (Página 127).
Dirección no válida del servidor DNS primario (IPv6).	<ul style="list-style-type: none"> <li>El formato de la dirección IP que ha introducido no es válido.</li> </ul> → Introduzca una dirección IPv6 válida. Para el formato de entrada de la dirección IPv6, consulte Página 48.
Dirección no válida del servidor DNS secundario (IPv6).	
Introduzca las direcciones diferentes para cada servidor DNS (IPv6).	<ul style="list-style-type: none"> <li>Las direcciones de los servidores DNS primario IPv6 y secundario IPv6 son las mismas.</li> </ul> → Introduzca direcciones IPv6 distintas (Página 128).
Se cerrará la conexión en <b>n</b> seg. Pulse "Sí" para continuar.  <b>Nota</b> <ul style="list-style-type: none"> <li>El mensaje aparece por primera vez cuando queda un minuto y se visualiza "<b>60</b>" para <b>n</b>. A continuación, el tiempo restante empieza disminuir.</li> </ul>	<ul style="list-style-type: none"> <li>Queda un minuto para que se agote el tiempo establecido para "<b>Límite llamada</b>" (Página 131).</li> </ul> → Si selecciona " <b>Sí</b> ", podrá ampliar el tiempo límite de la llamada según el valor que se ajuste para " <b>Límite llamada</b> ". Si selecciona " <b>No</b> ", la llamada se desconectará.

Mensaje	Causa y solución
<p>No es posible conectarse a la red. (XXXX XXXX)</p> <p><b>Nota</b></p> <ul style="list-style-type: none"> <li>Se visualiza un código de error (formado por números) en "XXXX XXXX".</li> </ul>	<ul style="list-style-type: none"> <li>El cable LAN no se ha conectado correctamente y, por tanto, no es posible realizar una llamada de videoconferencia.</li> </ul> <p>→ Compruebe que el cable LAN se ha conectado correctamente a la unidad. Intente volver a llamar, después de confirmar que la dirección IP, el nombre de usuario de SIP, etc. se visualizan en la pantalla principal. Si la transmisión todavía falla, anote el código de error y póngase en contacto con su distribuidor.</p> <p><b>Nota</b></p> <ul style="list-style-type: none"> <li>Si la transmisión falla debido a que el cable LAN no se ha conectado correctamente, es posible que transcurran hasta 10 minutos antes de que se visualice la dirección IP, el nombre de usuario de SIP, etc. y pueda realizar la llamada de videoconferencia después de volver a conectar el cable LAN.</li> </ul>
<p>Desconectada.</p>	<ul style="list-style-type: none"> <li>Al conectarse a una MCU o a un sistema de videoconferencia de un fabricante distinto a Panasonic, la llamada de videoconferencia se ha desconectado.</li> </ul> <p>→ Al conectarse a una MCU o sistema de videoconferencia de un fabricante distinto a Panasonic, es posible que el cifrado no esté disponible o que algunas operaciones no funcionen según lo previsto, dependiendo del dispositivo utilizado por el otro interlocutor. En este caso, póngase en contacto con su distribuidor.</p> <ul style="list-style-type: none"> <li>Al conectarse a una MCU o a un sistema de videoconferencia de un fabricante distinto a Panasonic, la llamada de videoconferencia se ha desconectado por motivos desconocidos.</li> </ul> <p>→ Espere unos instantes e intente establecer la llamada de videoconferencia de nuevo. Si las llamadas de videoconferencia se desconectan repetidamente, póngase en contacto con su distribuidor.</p>
<p>Característica no disponible con la conexión actual.</p>	<ul style="list-style-type: none"> <li>El otro interlocutor no puede visualizar la pantalla del ordenador porque su pantalla no es compatible con la resolución seleccionada.</li> </ul> <p>→ Cambie el ajuste de resolución por una resolución compatible con el otro interlocutor.</p> <p>→ Póngase en contacto con su administrador de red.</p> <ul style="list-style-type: none"> <li>No se han podido enviar señales de tono porque el dispositivo del otro interlocutor no es compatible con las señales de tono.</li> </ul> <p>→ Pida al otro interlocutor que compruebe su configuración.</p>
<p>Operación no válida.</p>	<ul style="list-style-type: none"> <li>Su cámara de vídeo no es una cámara de vídeo compatible con esta unidad.</li> </ul> <p>→ Utilice una cámara de vídeo compatible con esta unidad. Para más información, póngase en contacto con su distribuidor.</p> <ul style="list-style-type: none"> <li>Intenta utilizar una función no compatible con su cámara de vídeo. Por ejemplo, intenta utilizar la función de panoramización con una cámara de vídeo que solo acepta la función de zoom.</li> </ul> <p>→ Compruebe si su cámara de vídeo es compatible con la función que intenta utilizar.</p> <ul style="list-style-type: none"> <li>Está intentando cambiar el tipo de llamada durante una llamada de videoconferencia utilizando el sitio local seleccionado.</li> </ul> <p>→ Detenga la llamada de videoconferencia utilizando el sitio local seleccionado y, a continuación, cambie el tipo de llamada.</p>

Mensaje	Causa y solución
<p>La dirección del servidor SIP es inválida.</p>	<ul style="list-style-type: none"> <li>• El formato de la dirección del servidor SIP que ha introducido no es válido.</li> <li>→ Introduzca la dirección del servidor SIP para las direcciones IPv4 correctamente. Introduzca la dirección del servidor SIP como XXX.XXX.XXX.XXX (valores separados por decimales). Para los valores formados por 1 o 2 dígitos, introduzca estos números tal cual. No los introduzca como [.001]. Ejemplo: La dirección IP es [192.168.0.1]. <ul style="list-style-type: none"> <li>– Entrada correcta: [192.168.0.1]</li> <li>– Entrada incorrecta: [192.168.000.001]</li> </ul> </li> <li>No pueden utilizarse direcciones de difusión o multidifusión.</li> <li>→ Introduzca una dirección IPv6 válida. Para el formato de entrada de la dirección IPv6, consulte Página 48.</li> </ul>
<p>La nombre del servidor de dominio SIP es inválido.</p>	<ul style="list-style-type: none"> <li>• El formato del nombre de dominio de SIP que ha introducido no es válido.</li> <li>→ Introduzca un valor compatible con los estándares. Para más información, póngase en contacto con su administrador de red.</li> </ul>
<p>Direcc. IP WAN no válida.</p>	<ul style="list-style-type: none"> <li>• El formato de la dirección IP WAN del router que ha introducido no es válido.</li> <li>→ Introduzca la dirección IP WAN correctamente, en el formato XXX.XXX.XXX.XXX (valores decimales separados por puntos). Para los valores formados por 1 o 2 dígitos, introduzca estos números tal cual. No los introduzca como [.001]. Ejemplo: La dirección IP es [192.168.0.1]. <ul style="list-style-type: none"> <li>– Entrada correcta: [192.168.0.1]</li> <li>– Entrada incorrecta: [192.168.000.001]</li> </ul> </li> <li>No pueden utilizarse direcciones de difusión o multidifusión.</li> </ul>
<p>Direcc. Gatekeeper no válida.</p>	<ul style="list-style-type: none"> <li>• El formato de la dirección IP del gatekeeper que ha introducido no es válido.</li> <li>→ Introduzca la dirección IP del gatekeeper para las direcciones IPv4 correctamente. Introduzca la dirección del gatekeeper como XXX.XXX.XXX.XXX (valores separados por decimales). Para los valores formados por 1 o 2 dígitos, introduzca estos números tal cual. No los introduzca como [.001]. Ejemplo: La dirección IP es [192.168.0.1]. <ul style="list-style-type: none"> <li>– Entrada correcta: [192.168.0.1]</li> <li>– Entrada incorrecta: [192.168.000.001]</li> </ul> </li> <li>No pueden utilizarse direcciones de difusión o multidifusión.</li> <li>→ Introduzca una dirección IPv6 válida. Para el formato de entrada de la dirección IPv6, consulte Página 48.</li> </ul>
<p>Error al guardar los datos.</p>	<ul style="list-style-type: none"> <li>• Utiliza un dispositivo de memoria USB no compatible con la unidad.</li> <li>→ Utilice un dispositivo de memoria USB compatible con la unidad (Página 177).</li> <li>• El dispositivo de memoria USB que utiliza no tiene espacio libre suficiente.</li> <li>→ Compruebe que el dispositivo de memoria USB tiene espacio libre suficiente (como mínimo 50 MB) antes de utilizarlo.</li> </ul>

Mensaje	Causa y solución
Operación no válida. El ajuste inicial no se ha completado.	<ul style="list-style-type: none"> <li>En los ajustes del sitio local, ha intentado seleccionar y guardar un modo de conexión sin completar los ajustes de la red.</li> </ul> <p>→ Antes de definir los ajustes del sitio local, cambie el modo de conexión (Página 156) y defina los ajustes de la red (Página 126).</p>
<p>Se ha producido error de red. Compruebe la red. (LANn)</p> <p><b>Nota</b></p> <ul style="list-style-type: none"> <li>El número LAN (1 o 2) se visualiza donde está "n".</li> </ul>	<ul style="list-style-type: none"> <li>Se ha producido un problema en la red, como, por ejemplo, un bucle de red.</li> </ul> <p>→ Compruebe los cables LAN y equipos de red. Si el problema de red se detecta y se resuelve, se visualizarán los siguientes mensajes. En este caso, pulse <b>[ENTER]</b>. La red es normal. Pulse <b>[ENTER]</b> y reinicio del sistema.</p>
¡Error de sistema! Reinic. el sist. Si aparece mens. de error de nuevo, contacte con el instalador o admin. de servicio. * Puede que el sistema se reinicie automáticamente.	<ul style="list-style-type: none"> <li>Se ha producido un error en el inicio del software interno de la unidad.</li> <li>La unidad no ha podido escribir datos en la memoria flash interna.</li> </ul> <p>→ Si la unidad no se reinicia automáticamente pasados 20 segundos, reinicie la unidad desactivándola y volviéndola a activar. Si se muestra el mismo mensaje después de reiniciar la unidad, póngase en contacto con su distribuidor.</p>
No se pudo obtener la Direcc. IP WAN.	<ul style="list-style-type: none"> <li>Se ha producido un error al recibir la dirección WAN desde el servidor externo.</li> </ul> <p>→ Póngase en contacto con su distribuidor.</p>
Falló la actualización. (3996 0BBB)	<ul style="list-style-type: none"> <li>El dispositivo de memoria USB no contiene el firmware adecuado.</li> <li>El firmware es incorrecto.</li> </ul>
Falló actualizac. de software. (3996 0BBB) Reinicie el sistema.	<p>→ Confirme que el firmware correcto se ha guardado en el dispositivo de memoria USB. Para obtener más información acerca del firmware, póngase en contacto con su distribuidor.</p>
Se requieren derechos administrativos para acceder a esta opción.	<ul style="list-style-type: none"> <li>Se ha restringido el funcionamiento en el menú de administrador.</li> </ul> <p>→ Póngase en contacto con su administrador de red.</p>
Operación no válida. Este no es un sitio MCU.	<ul style="list-style-type: none"> <li>Se ha seleccionado una opción del menú que no puede ejecutarse.</li> </ul> <p>→ Durante una videoconferencia con conexión individual, no se pueden realizar las operaciones para una llamada de videoconferencia entre múltiples interlocutores.</p>
Operación no válida. Se está compartiendo contenido.	<ul style="list-style-type: none"> <li>Se ha seleccionado una opción del menú que no puede ejecutarse.</li> </ul> <p>→ Cuando se comparte contenido mediante la comunicación de transmisión sencilla durante una llamada de videoconferencia entre múltiples interlocutores utilizando una MCU integrada, en el sitio principal los elementos del menú de comunicación "<b>Realizar llamadas</b>" y "<b>Posición principal</b>" no pueden seleccionarse.</p>
Operación no válida. Grabación USB en curso.	<ul style="list-style-type: none"> <li>Se ha seleccionado una operación u opción de menú que no puede ejecutarse durante una grabación USB.</li> </ul> <p>→ Realice la operación cuando haya detenido la grabación USB.</p>

Mensaje	Causa y solución
Ha aparecido un problema en la velocidad de escritura de la unidad flash USB. Reemplace la unidad flash USB.	<ul style="list-style-type: none"> <li>Se ha producido un error al escribir los datos de grabación.</li> </ul> <p>→ La velocidad de escritura de un dispositivo de memoria USB puede reducirse debido al deterioro que ocasiona el uso prolongado o a otras causas. Cambie el dispositivo de memoria USB. Si continúa realizando grabaciones sin cambiar de dispositivo de memoria USB, las imágenes grabadas podrían dañarse o cortarse.</p>
Operación no válida. No hay suficiente espacio libre en la unidad flash USB.	<ul style="list-style-type: none"> <li>No hay suficiente espacio libre en el dispositivo de memoria USB conectado.</li> </ul> <p>→ Conecte un dispositivo de memoria USB que tenga suficiente espacio libre en función de la duración y la calidad necesarias para su grabación. Para conocer la cantidad de espacio que se necesita en función de la calidad, consulte la Página 204.</p>
Operación no válida. El dispositivo se encuentre en el modo de dispositivo USB.	<ul style="list-style-type: none"> <li>No puede realizar ni recibir llamadas, ni usar un dispositivo de memoria USB mientras está en el Modo de dispositivo USB.</li> </ul> <p>→ Ajuste <b>"Modo de dispositivo USB"</b> en <b>"Desact."</b> (Página 144).</p>
Operación no válida. La modalidad de web híbrida es válida.	<ul style="list-style-type: none"> <li>No puede usar un dispositivo de memoria USB mientras está en la Modalidad de web híbrida.</li> </ul> <p>→ Ajuste <b>"Modalidad de web híbrida"</b> en <b>"Desact."</b> (Página 145).</p>
Operación no válida. Es necesaria activación para función .	<ul style="list-style-type: none"> <li>Se ha seleccionado una opción de menú que no puede ejecutarse a menos que actualice la función.</li> </ul> <p>→ Verifique la clave de activación que necesita (Página 21) y consulte <b>"Mejoras"</b> (Página 173) para actualizar la función. Para obtener más información, póngase en contacto con su distribuidor.</p>
La versión de Lista contactos no coincide. Actualizar el software.	<ul style="list-style-type: none"> <li>La versión del software para la lista de contactos del servidor y del cliente es distinta.</li> </ul> <p>→ Debe actualizarse el software del servidor de la lista de contactos o el software del cliente de la lista de contactos. Para más información, póngase en contacto con su distribuidor.</p>
Hay disponible una nueva actualización de Lista contactos. Servidor durante llamada. No puede ejecutarse.	<ul style="list-style-type: none"> <li>Aunque hay nuevas listas de contactos disponibles en el servidor de la lista de contactos, no pueden enviarse al cliente porque el servidor está en una llamada.</li> </ul> <p>→ Espere un momento y, a continuación, compruebe manualmente la lista de contactos del servidor. (Página 173)</p>

## Página de registro de KX-VC Series NAT Traversal Service

### Funcionamiento básico

Problema	Causa y solución
El idioma visualizado en pantalla es un idioma extranjero.	<ul style="list-style-type: none"> <li>El ajuste del idioma es incorrecto.</li> </ul> <p>→ En la parte superior derecha de la pantalla de inicio de sesión, seleccione el idioma que prefiera de la lista desplegable (Página 183).</p>

Problema	Causa y solución
No puedo iniciar sesión en la pantalla de aplicaciones del dispositivo.	<ul style="list-style-type: none"> <li>• Los caracteres visualizados en la imagen no se introdujeron correctamente.</li> <li>→ Compruebe que las mayúsculas de los caracteres son correctas y, a continuación, pruebe a volver a introducirlos.</li> <li>→ Compruebe que no ha introducido caracteres que no estén en uso y, a continuación, pruebe a volver a introducirlos. Los siguientes caracteres no están en uso. <ul style="list-style-type: none"> <li>– Letras en mayúscula: I O</li> <li>– Letras en minúscula: c i j l o s u v w x z</li> </ul> </li> </ul>

### Si se visualizan los mensajes siguientes

Mensaje	Causa y solución
Activation Key introducida no válida.	<ul style="list-style-type: none"> <li>• El nº de clave de activación o la ID de registro que ha introducido son incorrectos.</li> <li>→ Compruebe la información escrita en la clave de activación para asegurarse de que la ha introducido correctamente.</li> </ul>
La Activation Key ya está registrada.	<ul style="list-style-type: none"> <li>• El nº de clave de activación o la ID de registro que ha introducido ya están en uso por parte de otra Unidad de Comunicación Visual HD.</li> <li>• Ha introducido un nº de clave de activación y una ID de registro que se han utilizado para el registro en el pasado.</li> <li>→ Introduzca la información escrita en una clave de activación que no se haya utilizado todavía. Si el mensaje continúa apareciendo, póngase en contacto con su distribuidor.</li> </ul>
Esta licencia de prueba ya está registrada.	<ul style="list-style-type: none"> <li>• Intente utilizar una clave de activación diferente tras completar el registro utilizando la clave de activación incluida.</li> <li>→ No utilice una clave de activación distinta a la incluida con el producto.</li> </ul>

### KX-VC Series NAT Traversal Service para este dispositivo

Problema	Causa y solución
He registrado una Registration Key (clave de registro), pero no puedo realizar ninguna llamada de videoconferencia utilizando el KX-VC Series NAT Traversal Service.	<ul style="list-style-type: none"> <li>• El modo de conexión no está ajustado a <b>"Modo NAT Transversal"</b>.</li> <li>→ Ajuste el modo de conexión a <b>"Modo NAT Transversal"</b> (Página 156).</li> </ul>

Problema	Causa y solución
Después de registrar una Registration Key (clave de registro) y reiniciar la unidad, la ID Terminal no se visualiza en la parte superior derecha de la pantalla principal incluso transcurridos 5 minutos.	<ul style="list-style-type: none"> <li>• El cable LAN no está conectado correctamente. → Compruebe que está conectado a la unidad de forma correcta.</li> <li>• Los ajustes del router para su conexión de Internet son incorrectos. → Ajuste su router de forma correcta, siguiendo la documentación del router, y de conformidad con la información de los ajustes suministrada por su proveedor de Internet.</li> <li>• El filtrado de paquetes o el reenvío de puertos están activados en el router. → Desactive estas funciones en el router. Para obtener más información, consulte la documentación de su router.</li> </ul>
He prorrogado el período de servicio, pero la ID Terminal no se visualiza en la pantalla principal.	<ul style="list-style-type: none"> <li>• No ha reiniciado la unidad tras registrarse en la página de registro de KX-VC Series NAT Traversal Service. Es necesario reiniciar la unidad para aplicar la información de registro. → Apague la unidad y, a continuación, vuelva a encenderla.</li> </ul>
El período de servicio no se ha prorrogado aunque he llevado a cabo la prórroga del período de servicio.	<ul style="list-style-type: none"> <li>• No ha reiniciado la unidad tras registrarse en la página de registro de KX-VC Series NAT Traversal Service. Es necesario reiniciar la unidad para aplicar la información de registro. → Apague la unidad y, a continuación, vuelva a encenderla.</li> </ul>

## Si se visualiza un mensaje desde KX-VC Series NAT Traversal Service

Mensaje	Causa y solución
Error de registro del número de autenticación de clave.	<ul style="list-style-type: none"> <li>• Intenta registrar una Registration Key (clave de registro) no válida. → Vuelva a comprobar la información de la Registration Key (clave de registro) emitida (Página 185) y, a continuación, repita el registro (Página 173).</li> </ul>



Mensaje	Causa y solución														
<p>No es posible conectarse a la red. (XXXX XXXX)</p> <p><b>Nota</b></p> <ul style="list-style-type: none"> <li>Se visualiza un código de error (que contiene caracteres alfanuméricos) en "XXXX XXXX".</li> </ul>	<ul style="list-style-type: none"> <li>El router o el cable LAN no están correctamente conectados a la unidad y, por tanto, no puede realizar una llamada de videoconferencia. La tabla siguiente explica los códigos de error:</li> </ul> <table border="1" data-bbox="644 456 1407 875"> <thead> <tr> <th>Código de error</th> <th>Explicación</th> </tr> </thead> <tbody> <tr> <td>10000001</td> <td>Error en el registro al gatekeeper.</td> </tr> <tr> <td>01000003</td> <td>Ha finalizado la cesión DHCP.</td> </tr> <tr> <td>01000006</td> <td>Se produjo un cambio debido a una prórroga de la cesión DHCP.</td> </tr> <tr> <td>01000007</td> <td>La información de la red DHCP no es válida.</td> </tr> <tr> <td>05000008</td> <td>Error en el registro al servidor SIP.</td> </tr> <tr> <td>05000009</td> <td>Se ha perdido la conexión TCP en el modo NAT Traversal.</td> </tr> </tbody> </table> <p>→ Compruebe que el router y / o el cable LAN estén correctamente conectados a la unidad. (Conecte directamente el router a la unidad y compruebe el funcionamiento. Además, intente sustituir el cable LAN y compruebe el funcionamiento.) Si los dispositivos están correctamente conectados, es posible que los ajustes del router no sean correctos o que la unidad presente un funcionamiento incorrecto. Póngase en contacto con su distribuidor.</p> <p><b>Nota</b></p> <ul style="list-style-type: none"> <li>Cuando la transmisión entre la unidad y el router se interrumpe porque el cable LAN se ha conectado incorrectamente, es posible que transcurran hasta 10 minutos antes de que se visualice la ID Terminal; las llamadas de videoconferencia podrán realizarse después de volver a conectar el cable LAN.</li> </ul>	Código de error	Explicación	10000001	Error en el registro al gatekeeper.	01000003	Ha finalizado la cesión DHCP.	01000006	Se produjo un cambio debido a una prórroga de la cesión DHCP.	01000007	La información de la red DHCP no es válida.	05000008	Error en el registro al servidor SIP.	05000009	Se ha perdido la conexión TCP en el modo NAT Traversal.
Código de error	Explicación														
10000001	Error en el registro al gatekeeper.														
01000003	Ha finalizado la cesión DHCP.														
01000006	Se produjo un cambio debido a una prórroga de la cesión DHCP.														
01000007	La información de la red DHCP no es válida.														
05000008	Error en el registro al servidor SIP.														
05000009	Se ha perdido la conexión TCP en el modo NAT Traversal.														
<p>El Servicio caducará en breve! Por favor, adquiera y registre una nueva Activation Key Card (Tarjeta de clave de activación) para evitar la interrupción del Servicio NAT Traversal. Fecha de caducidad puede verse desde el menú "Mejoras".</p>	<ul style="list-style-type: none"> <li>Su período de servicio podría haber acabado hace 3 meses.</li> </ul> <p>→ Adquiera una clave de activación nueva y amplíe el período de servicio (Página 186).</p>														

Mensaje	Causa y solución
<p>El Servicio ha caducado! Por favor, adquiera y registre una nueva Activation Key Card (Tarjeta de clave de activación) para activar Servicio NAT Transversal.</p>	<ul style="list-style-type: none"> <li>• El período de servicio ha caducado.</li> <li>→ Si hace menos de 6 meses que ha caducado: Adquiera una clave de activación nueva y amplíe el período de servicio (Página 186).</li> <li>→ Si hace 6 meses o más que ha caducado: Adquiera una clave de activación nueva y, a continuación, adquiera una clave de registro nueva y vuelva a registrar la unidad (Página 173, Página 182).</li> </ul> <p><b>Nota</b></p> <ul style="list-style-type: none"> <li>• Para determinar si han transcurrido más de 6 meses desde que caducó el período de servicio, consulte "<b>Buscar funciones avanzadas</b>".</li> </ul>
<p>Debido a los problemas del servidor, el Servicio NAT Transversal no está disponible temporalmente. Sentimos mucho las molestias.</p>	<ul style="list-style-type: none"> <li>• Se ha producido un error en el servidor de NAT Traversal Service.</li> <li>→ Espere unos minutos y, a continuación, vuelva a probar la conexión. Si todavía no puede conectarse, póngase en contacto con su distribuidor.</li> </ul>

## Especificaciones del sistema

Unidad		KX-VC2000	KX-VC1600	KX-VC1300	KX-VC1000
Protocolo de comunicación		SIP, H.323			
Método de compresión de vídeo		H.261 (solamente transmisión principal), H.263, H.263+, H.263++ (solamente recepción), perfil alto H.264, perfil base H.264			
Método de compresión de audio		G.711 Ley $\mu$ , Ley A (3,4 kHz@64 kbps) G.722 (7,0 kHz@64 kbps) G.722.1 (7,0 kHz@32 kbps) G.722.1 Anexo C (14,0 kHz@48 kbps/24 kbps) MPEG-4 AAC-LD Mono (7,0 kHz@32 kbps, 14,0 kHz@64 kbps, 22,0 kHz@96 kbps) MPEG-4 AAC-LD Estéreo (14,0 kHz@64 kbps, 22,0 kHz@96 kbps)			
		<b>Nº de canales:</b> G.711 / G.722 / G.722.1 / G.722.1 Anexo C: 1 MPEG-4 AAC-LD Mono: 1/MPEG-4 AAC-LD Estéreo: 2			
Control remoto de la cámara		H.224, H.281 (zoom/panoramización/inclinación/preajuste)			
Transmisión dual	Método	H.239 (H.323), BFCP (SIP)			
	Nº de pantallas	3 pantallas	2 pantallas	1 pantalla (Ampliable a 2 pantallas)	
	Resolución y frecuencia de fotografías compatibles	Principal: Máximo 1080p 30 fotogramas/segundo <sup>*1</sup> Secundario: Máximo 1080p 30 fotogramas/segundo <sup>*1</sup>			
Cifrado		SRTP (AES 128 bit), H.235 (AES 128 bit)			
Otros		H.460			
Ancho de banda de comunicación		256 kbps–24 Mbps	256 kbps–18 Mbps		
Vídeo	Resoluciones compatibles <sup>*2</sup>	176 × 144p, 352 × 240p, 352 × 288p, 512 × 288p, 640 × 480p, 704 × 480p, 704 × 576p, 768 × 432p, 800 × 600p, 1024 × 768p, 1280 × 720p, 1280 × 768p, 1280 × 800p, 1920 × 1080p			
	Frecuencia de fotografías	Máximo 60 fotogramas / segundo (si se utiliza H.264 1080p)			
	Visualización de pantalla	Pantalla completa, imagen sobre imagen, imagen con imagen, una al lado de la otra			
Audio		Corrector de eco, control automático de ganancia, reducción de ruido estacionario, sincronía de labios, ecualizador, enmudecimiento de micrófono			

## Especificaciones

Unidad			KX-VC2000	KX-VC1600	KX-VC1300	KX-VC1000
Terminales de entrada / salida	Entrada de vídeo	Cámara <sup>3</sup>	HDMI principal × 1, HDMI secundario × 1 Resolución de entrada: 1280 × 720p, 1920 × 1080i, 1920 × 1080p			
		PC <sup>4</sup>	RGB × 1 (Mini D-sub 15 pin), HDMI × 1 <sup>3</sup> Resolución de entrada: VGA, SVGA, XGA, HD, WXGA, SXGA, FWXGA, WXGA+, WXGA++, UXGA, WSXGA+, Full HD			
	Salida de vídeo	HDMI × 2			HDMI × 1 (Ampliable a 2)	
		Resoluciones de salida HDMI compatibles: 1920 × 1080i, 1920 × 1080p				
		RCA × 1 (Componente) HDMI × 1 (Para su propio sitio / grabación de vídeo)	—	—	—	—
	Entrada de audio	Micrófono de superficie (Tipo interfaz digital) × 1 (KX-VCA001) (Hasta 4)				—
		Micrófono de superficie (Tipo interfaz analógica) × 1 (KX-VCA002) (Hasta 1) HDMI Mini conector estéreo <sup>5 6</sup> × 1 (ø3,5 mm) RCA <sup>7</sup> × 1 (Estéreo)				
		HDMI <sup>8</sup> Mini conector estéreo <sup>5 9</sup> × 1 (ø3,5 mm) RCA <sup>10</sup> × 1 (Estéreo)				
Red	RJ45 × 2 (1000BASE-T Full Duplex)	RJ45 × 2 (100BASE-TX Full Duplex)	RJ45 × 1 (100BASE-TX Full Duplex)			
Controlador externo	RS-232C × 1 (Usado también para mantenimiento)					
Otros	USB 2.0 <sup>11</sup> × 1 (modo host, modo de dispositivo), terminal de control de cámara × 1 (sin usar)					
Nº de conexiones simultáneas	16 (Ampliable a 24)	6 (Ampliable a 10)	4	2 (Ampliable a 4)		
Compartir contenido	PC (RGB / HDMI), Cámara de vídeo secundaria (HDMI secundario)					
Modo host USB (dispositivo de memoria USB)	Actualizar el software, Importar (Lista de contactos/Perfil <sup>12</sup> /Datos de configuración/Datos de cifrado/Pantalla de inicio/Lista de árbol de multidifusión), Exportar (Lista de contactos/Perfil <sup>12</sup> /Datos de configuración/Datos de cifrado/Lista de árbol de multidifusión), Grabar					
Modo de dispositivo USB	Clase de vídeo USB: Versión 1.0 Clase de audio USB: Versión 1.0					
Modalidad de web híbrida	Clase de audio USB: Versión 1.0					
Protocolo de red	TCP/IPv4, TCP/IPv6 <sup>13</sup> , UDP/IPv4, UDP/IPv6 <sup>13</sup> , DHCP, DNS, HTTP, HTTPS, TELNET, NTP					

Unidad	KX-VC2000	KX-VC1600	KX-VC1300	KX-VC1000
Funciones de red	Reenvío de paquetes (ARQ), corrección de errores hacia adelante (FEC), control de tasa adaptativa (ARC), reordenación, catalogación de paquetes, ajuste de puerto arbitrario, soporte de la NAT, cifrado, precedencia IP / soporte DiffServ			
Control externo	Control mediante navegador web / HTTP CGI, TELNET, RS-232C			
Modo de conexión	Modo IP, modo NAT Traversal, modo IP/NAT traversal			
Dimensiones (anchura × profundidad × altura)	Aprox. 320 mm × aprox. 270 mm × aprox. 61 mm (excluyendo partes salientes) (aprox. 12 in × aprox. 10 in × aprox. 2,4 in)	Aprox. 320 mm × aprox. 230 mm × aprox. 61 mm (excluyendo partes salientes) (aprox. 12 in × aprox. 9 in × aprox. 2,4 in)		
Peso	Aprox. 3,4 kg (aprox. 7,5 libras)	Aprox. 2,0 kg (aprox. 4,4 libras)		
Entrada de alimentación	100–240 V de CA, 50 / 60 Hz			
	Hasta 1,0 A	Hasta 1,4 A		
Consumo	Máximo: 73 W, En espera: 0,6 W	Máximo: 45 W, En espera: 0,6 W	Máximo: 43 W, En espera: 0,6 W	Máximo: 37 W, En espera: 0,6 W
Entrada de alimentación de CC	24 V de CC, 3,0 A	24 V de CC, 2,5 A		
Temperatura de funcionamiento	0 °C–40 °C (32 °F–104 °F)			
Humedad de funcionamiento	10 %–90 % (sin condensación)			

\*1 25 fotogramas/segundo cuando la frecuencia de vídeo de la unidad es de 50 Hz.

\*2 Varía según los ajustes del dispositivo y el estado de la red.

\*3 HDCP no es compatible.

\*4 Cuando los ordenadores están conectados tanto a RGB como a HDMI, se visualizan las imágenes del ordenador conectado a HDMI.

\*5 Solo para mini conectores estéreo de 3 hilos.

\*6 Desequilibrado, impedancia de entrada: aprox. 2,3 k $\Omega$  (con un sesgo de aprox. CC 3 V)

\*7 Desequilibrado, valor de entrada recomendado: -16 dBV, impedancia: aprox. 100 k $\Omega$

\*8 La salida de audio de voz simultánea para HDMI1 / HDMI2 no es compatible.

\*9 Desequilibrado, impedancia de carga recomendada: 16  $\Omega$

\*10 Desequilibrado, nivel de salida: aprox. -25 dBV, impedancia: aprox. 400  $\Omega$

\*11 Capacidad de alimentación: 5 V/500 mA

\*12 Disponible para la KX-VC1000 una vez que se ha activado la ampliación de la KX-VCS314.

\*13 Algunas funciones no son compatibles si se utiliza IPv6.

# Índice

- A**
- Acceso remoto 176
  - Accesorios opcionales 19
  - Activar funciones avanzadas 173
  - Actualizar el software, ajuste 155
  - Ajustes de gestión de energía 170
  - Ajustes de seguridad 161
  - Ajustes iniciales 49
  - Amplificador/Altavoz 36
  - Auriculares 35
  - Autodiagnóstico, realizar 146
- B**
- Baterías, Cambiar las (control remoto) 210
  - Botón de Activación / Desactivación 23
  - Botones
    - Activación / Desactivación 23
    - Control remoto 26
- C**
- Cables 30
  - Cámara de vídeo secundaria 35
  - Cifrado, ajuste 154
  - Clave de activación para 4 Point Built-in MCU (KX-VCS304) 21
  - Clave de activación para 4 Point Built-in MCU (KX-VCS305) 21
  - Clave de activación para 4 Point Built-in MCU (KX-VCS314) 21
  - Clave de activación para conexión móvil (KX-VCS351) 21
  - Clave de activación para conexión móvil (KX-VCS352) 21
  - Clave de activación para HDMI Dual Monitor (KX-VCS402) 21
  - Clave de activación para multidifusión (KX-VCS302) 21
  - Clave de activación para NAT Traversal 1 año (KX-VCS701) 21
  - Clave de activación para NAT Traversal 3 años (KX-VCS703) 21
  - Clave de activación para periféricos PC (KX-VCZ501) 22
  - Clave de activación para Web hybrid mode expansion (KX-VCZ502) 22
  - Claves de activación 21
  - Codec, ajuste 161
  - Conectarse a una MCU 68
  - Conexión
    - Amplificador/Altavoz activo 36
    - Cámara de vídeo secundaria 35
    - Ordenador 35
  - Conexión de dispositivos 30
  - Conexión, ajuste 130
  - Confirmar la ID de MPR 173
  - Contactos, Añadir 111
  - Contactos, editar 112
  - Contactos, eliminar 113
  - Contestar a una llamada de videoconferencia 66
  - Contraseña de administrador, ajuste 154
  - Control remoto 26, 40
  - Control remoto, ajuste 140
  - Controlar una cámara de vídeo 96
- D**
- Definir ajustes de SIP 158
  - Definir los ajustes de H.323 160
  - Derecho de publicidad 14
  - Diseño de la pantalla, Cambiar el 75
- E**
- Enmudecer el micrófono 90
  - Estado de conexión, Visualizar el 108
- F**
- Fecha y la hora, Ajustar la 126
- G**
- Grabación USB 86, 142, 203
  - GUI, ajuste 168
- I**
- Idioma, ajuste 142
  - Indicación LED 28
  - Información de la unidad, Visualizar 109, 146
  - Inicialización del sistema, realizar 176
  - Introducir letras y números 212
- K**
- KX-VCS302 (Clave de activación para multidifusión) 21
  - KX-VCS304 (Clave de activación para 4 Point Built-in MCU) 21
  - KX-VCS305 (Clave de activación para 4 Point Built-in MCU) 21
  - KX-VCS314 (Clave de activación para 4 Point Built-in MCU) 21
  - KX-VCS351 (Clave de activación para conexión móvil) 21
  - KX-VCS352 (Clave de activación para conexión móvil) 21
  - KX-VCS402 (Clave de activación para HDMI Dual Monitor) 21
  - KX-VCS701 (Clave de activación para NAT Traversal 1 año) 21
  - KX-VCS703 (Clave de activación para NAT Traversal 3 años) 21
  - KX-VCZ501 (Clave de activación para periféricos PC) 22
  - KX-VCZ502 (Clave de activación para Web hybrid mode expansion) 22
- L**
- Limpiar la unidad 211
  - Llamar desde el Historial de llamadas 61
  - Llamar desde la lista de contactos 54
  - Llamar introduciendo una dirección directamente 58
  - Llamar utilizando números de conexión con una sola pulsación 52
  - Llamar utilizando perfiles 56

**M**

- Mantenimiento remoto, realizar 147
- Micrófono de superficie 20
  - Micrófono de superficie (Tipo interfaz analógica) 20, 31
  - Micrófono de superficie (Tipo interfaz digital) 20, 31
- Modalidad de web híbrida 144, 208
- Modo de dispositivo USB 143, 206
- Modo Pantalla en espera 28

**N**

- Nombre de la unidad, Ajustar el 126
- Nombres de las partes y Uso 23

**O**

- Ordenador 35

**P**

- Pantalla del ordenador y cámara de vídeo secundaria, Visualizar la 93
- Pantalla en espera, ajustar 137
- Para su seguridad 11
- Posición del MIC, ajustar 138
- Privacidad 14
- Prueba de red, realizar 146
- Puertos, Unidad principal 24

**R**

- Realizar una llamada de videoconferencia 52
- Red, ajuste 126
- Reducción de ruido 92
- Registrar la Registration Key (clave de registro) 173
- Respuesta, Automática 67
- Respuesta, Forzada 67
- Respuesta, Manual 66

**S**

- Seguridad de datos 14
- Sistema, Especificaciones del 251
- Sitio local, ajuste 119
- Sitio principal 3
- Sitio secundario 3
- Solución de problemas 228
- Sonido, ajuste 137

**T**

- Tipo de llamada, ajuste 158
- Transferir listas de contactos 172

**U**

- Utilizar la multidifusión 190
- Utilizar las funciones avanzadas de conexión móvil 189

**V**

- Visualización de pantallas 42
- Volumen, Ajustar el 89

**Panasonic Corporation**  
<http://www.panasonic.com>

Panasonic Corporation  
Osaka, Japan

Authorised Representative in EU:

Panasonic Testing Centre  
Panasonic Marketing Europe GmbH  
Winsbergring 15, 22525 Hamburg, Germany



© Panasonic Corporation 2019

**PGQP2828ZA** C1219-0