

Üzemeltetési útmutatások Alapvető útmutató

LCD vetítő **Kereskedelmi felhasználás**

Típuszám	PT-LW376
	PT-LW336
	PT-LB426
	PT-LB386
	PT-LB356
	PT-LB306

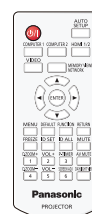
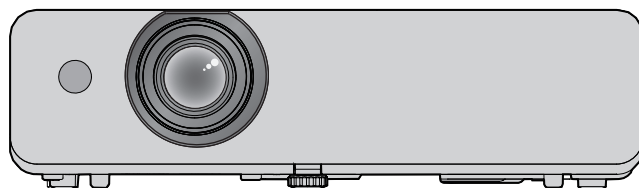

Használat előtt olvassa el

A termékről további információt a „Üzemeltetési útmutatások - Funkciókat bemutató kézikönyv” című dokumentumban talál. A „Üzemeltetési útmutatások - Funkciókat bemutató kézikönyv”, letöltéséhez keresse fel a következő weboldalt: (<https://panasonic.net/cns/projector/>).

- Az Ön nyelvén kizárólag a „Üzemeltetési útmutatások - Alapvető útmutató” című dokumentumot (a jelen dokumentumot) biztosítjuk. További részletekért lásd a „Üzemeltetési útmutatások - Funkciókat bemutató kézikönyv” többnyelvű változatát.

Köszönjük, hogy megvásárolta ezt a Panasonic terméket.

- A termék kezelése előtt olvassa el figyelmesen az utasításokat, és őrizze meg a kézikönyvet későbbi felhasználás céljából.
- A vetítő használata előtt mindenképpen olvassa el az „Olvassa el először” szöveggel jelzett részeket (➔ 3-8. oldal).

PJLink™

HUNGARIAN

DPQP1318ZB/X1

Tartalom

Olvassa el először!	3
----------------------------------	----------

Előkészítés

A használat óvintézkedései	10
A termék tervezett felhasználása	10
Vigyázat szállítás közben	10
Vigyázat telepítés közben	10
Biztonság.....	12
Megjegyzések a vezeték nélküli kapcsolat használatával kapcsolatban	12
A vetítő által támogatott szoftveralkalmazás	13
Tárolás	14
Hulladékkezelés	14
Használati óvintézkedések.....	14
Kiegészítők.....	15
Opcionális kiegészítők.....	16

Alapvető műveletek

A vetítő tápellátásának be- és kikapcsolása.....	17
A vetítő tápellátásának bekapcsolása	17
A vetítő tápellátásának kikapcsolása.....	17

Olvassa el először!

FIGYELEM: A KÉSZÜLÉK FÖLDELÉSE KÖTELEZŐ.

FIGYELEM: A tüzet és áramütést okozó károk megelőzése érdekében a készüléket ne tegye ki esőnek, illetve nedvességnek.
Az eszköz nem közvetlen látómezőben való használatra szolgál vizuális megjelenítő munkahelyeken. Vizuális megjelenítő munkahelyeken a kényelmetlen visszatükröződések elkerülése érdekében az eszközt tilos közvetlen látómezőben elhelyezni.
A berendezés nem használható videós munkaállomáson, mely a BildscharbV-nek felel meg.

A kezelői helyzetben a hangnyomásszint az ISO 7779-nek megfelelően egyenlő vagy kevesebb, mint 70 dB (A).

FIGYELEM:

1. Ha az eszközt tartósan nem használja, húzza ki a tápdugót a tápaljzatból.
2. Az áramütés megelőzése érdekében ne távolítsa el a fedelet. Belül nem találhatók a felhasználó által szerelhető alkatrészek. A szervizelést bízza képesített szakemberekre.
3. Ne távolítsa el a földelőérintkezőt a tápdugóról. A készüléken háromvillás, földelést is tartalmazó tápdugó található. Ez a dugó kizárólag földelést is tartalmazó tápaljzatba illik. Ez egy biztonsági funkció. Ha a dugót nem tudja a tápaljzatba behelyezni, forduljon villanyszerelőhöz. Ne iktassa ki a földelődugó funkcióját.

FIGYELEM: A TŰZ ÉS ÁRAMÜTÉS KOCKÁZATÁNAK CSÖKKENTÉSE ÉRDEKÉBEN EZT A TERMÉKET TILOS KITENNI ESŐ ÉS NEDVESSÉG HATÁSÁNAK.

FIGYELEM: ÁRAMÜTÉS VESZÉLYE NE NYISSA FEL.



A vetítőn jelölve



Az egyenlő oldalú háromszögben található nyíl végű villám szimbólum célja, hogy a felhasználót nem szigetelt „veszélyes feszültség” jelenlétére figyelmeztesse a termék burkolatán belül, amely nagysága révén áramütés veszélyét jelentheti emberek számára.



Az egyenlő oldalú háromszögben található felkiáltójel célja, hogy a felhasználót fontos kezelési és karbantartási (gondozási) utasításokra figyelmeztesse, melyek a termékhez mellékelt szakirodalomban találhatóak.

FIGYELEM:



A LÁMPAEGYSÉG CSERÉJÉT MEGELŐZŐEN KAPCSOLJA KI A TÁPELLÁTÁST, ÉS VÁLASSZA LE A TÁPDUGÓT A FALI ALJZATRÓL.

FIGYELEM: A vetítő használata közben ne nézzen a lencséből kibocsátott fénybe.

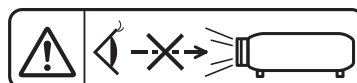

A vetítőn jelölve

Olvassa el először!

FIGYELEM: A vetítő használata közben ne tegyen tárgyakat a lencse elé.



A vetítőn jelölve

VIGYÁZAT: A folyamatos megfelelés érdekében tartsa be a mellékelt telepítési utasításokat. Ehhez hozzátartozik a mellékelt tápvezeték és árnyékolt illesztőkábelek használata a számítógéphez vagy perifériákhoz való csatlakozáskor. A berendezés engedély nélküli módosításai és változtatásai következtében a felhasználó elvesztheti az eszköz kezeléséhez fűződő jogosultságát.

Az eszköz képeket vetít képernyőre stb., és nem használható beltéri világítóeszközként háztartási környezetben.

2009/125/EK irányelv

Gyártotta: Panasonic Connect Co., Ltd.

4-1-62 Minoshima, Hakata-ku, Fukuoka 812-8531, Japán

Importőr: Panasonic Connect Europe GmbH

Hivatalos képviselő az EU-ban: Panasonic Testing Centre

Winsbergring 15, 22525 Hamburg, Németország

FIGYELEM:

■ TÁPELLÁTÁS

A fali csatlakozóaljzat és az áramköri megszakító a berendezés közelében, probléma esetére könnyen hozzáférhető helyen legyen. A következő problémák előfordulásakor azonnal szakítsa meg az áramellátást.

A vetítő további használata ilyen körülmények között tüzet vagy áramütést eredményez.

- Ha idegen tárgy, vagy víz kerül a projektorba, szakítsa meg az áramellátást.
- Ha a projektor lezuhan, vagy a háza eltörik, szakítsa meg az áramellátást.
- Ha azt észleli, hogy a projektor füstöl, szokatlan szagot, vagy zajt bocsát ki, szakítsa meg az áramellátást. Javítás ügyében forduljon meghatalmazott szervizközpontoz, ne próbálja a vetítőt saját kezűleg javítani.

Vihar közben ne érintse meg a vetítőt és a kábelt.

Ekkor áramütés történhet.

Ne tegyen olyasmit, ami kárt tehet a tápvezetékben, illetve a tápdugóban.

A tápvezeték sérült állapotban használva áramütést, rövidzárlatot, illetve tüzet okoz.

- Ne tegyen kárt a tápvezetékben, ne végezzen rajta módosítást, ne helyezze forró tárgyak közelébe, ne hajlítsa meg túlságosan, ne csavargassa, ne húzza meg, ne tegyen rá súlyos tárgyakat, és ne tekercselje fel. A tápvezeték szükségessé váló javításaival bízson meghatalmazott szervizközpontoz.

A tápdugót teljesen helyezze be a fali aljzatba, a tápcsatlakozót pedig a vetítő végződésébe.

Ha a dugó nem megfelelően van behelyezve, áramütés vagy túlmelegedés történik.

- Ne használjon sérült dugókat, illetve a falban meglazult fali aljzatokat.

A mellékelt tápvezetéken kívül ne használjon más vezetékot.

Ha ezt nem tartja be, áramütés vagy tűz történhet. Figyelem: ha nem földeli az eszközt az aljzat oldalán a mellékelt tápvezetékkel, áramütés történhet.

Rendszeresen tisztítsa meg a tápdugót, hogy ne rakódjon le rajta por.

Ha ezt elmulasztja, tűz üthet ki.

- Ha a tápdugón por rakódik le, a kialakuló nedvesség kárt tehet a szigetelésben.
- Ha hosszabb ideig nem használja a vetítőt, húzza ki a tápdugót a fali aljzataból. Rendszeresen húzza ki a tápdugót a fali aljzataból, és törölje le száraz törlőkendővel.

Ne nyúljon a tápdugóhoz és a tápcsatlakozóhoz nedves kézzel.

Ha ezt nem tartja be, áramütés történhet.

Ne terhelje túl a fali aljzatot.

A tápegység túlterhelése esetén (pl. túl sok adapter használatakor) túlmelegedés történhet, és tűz üthet ki.

■ HASZNÁLAT/TELEPÍTÉS SORÁN

Ne helyezze a vetítőt puha anyagokra, például szőnyegre, illetve szivacsos alátétekre.

Ha ezt teszi, a vetítő túlmelegszik, ami égési sérülést, tüzet, illetve a vetítő sérülését okozhatja.

Ne helyezze a vetítőt nedves, illetve poros helyre, továbbá olyan helyre, ahol olajos füsttel vagy gőzzel érintkezhet.

Ha ilyen körülmények mellett használja a vetítőt, tűz üthet ki, áramütés történhet, illetve tönkremehetnek az alkotóelemek. Az alkotóelemek (például a mennyezeti rögzítőkapcsok) tönkremenetelével a mennyezetre rögzített vetítő lezuhanhat.

Ne szerelje fel a vetítőt olyan helyre, amely nem eléggé erős ahhoz, hogy annak teljes súlyát elbírja, illetve ferde vagy instabil felület tetejére.

Ha ezt nem tartja be, a vetítő lezuhan vagy felborul, és súlyos sérülés vagy kár történhet.

A felszerelést (például a mennyezetre rögzítést) kizárólag képesített szakember végezheti.

Ha a felszerelést és a rögzítést nem helyesen végzik, sérülés vagy baleset - például áramütés - léphet fel.

- Mindenképpen használja fel a vetítő rögzítőkapcsához mellékelt drótot mennyezeti rögzítéshez. Ez egy kiegészítő biztonsági elem, amely megakadályozza a vetítő lezuhanását (szerelje fel máshová, mint a mennyezeti rögzítőkapcsot).

Ne telepítse a projektort olyan helyre, hogy emberek közlekednek.

Az emberek beleütközhetnek a projektorba és megbolthotnak a tápkábelben, ami tűz, áramütés, vagy sérülés veszélyével jár.

FIGYELEM:

Ne fedje el a levegőbeszívó és -kifúvó nyílásokat.

Ha ezt teszi, a vetítő túlmelegszik, ami tüzet, illetve a vetítő sérülését okozhatja.

- Ne helyezze a vetítőt szűk, rossz szellőzésű helyre.
- Ne helyezze a vetítőt szövetre vagy papírra, mivel ezek bekerülhetnek a levegőbeszívó nyílásba.
- Legalább 1 m (39-3/8") helyet hagyjon a fal, illetve tárgyak és a kifúvó nyílás között, és legalább 50 cm (19-11/16") helyet a fal, illetve tárgyak és a beszívó nyílás között.

Ne helyezze kezét és más tárgyakat a levegőkifúvó nyílás közelébe.

Ha így tesz, keze vagy a más tárgy megéghet vagy megsérülhet.

- A levegőkifúvó nyíláson keresztül felmelegített levegő távozik. Ne helyezze kezét, arcát, illetve nem hőálló tárgyakat ezen nyílás közelébe.

A vetítő használata közben ne nézzen a lencséből kibocsátott fénybe, és ne tegye bőrét ennek útjába.

Ha így tesz, megéghet, illetve megvakulhat.

- A vetítő lencséje erős fényt bocsát ki. Ne nézzen bele közvetlenül ebbe a fénybe, és ne tegye rá kezét.
- Különösen ügyeljen arra, hogy kisgyermek ne nézhessenek bele a lencsébe. Ezenkívül kapcsolja ki a tápellátást és válassza le a tápdugót, ha a vetítőtől távol tartózkodik.

Soha ne próbálja átépíteni, illetve szétszerelni a vetítőt.

A magas feszültség tüzet, illetve áramütést okozhat.

- Vizsgálat, beállítás és javítás ügyében forduljon meghatalmazott szervizközpontoz.

Ne hagyja, hogy a vetítő belsejébe fémtárgyak, gyúlékony anyagok és folyadékok kerüljenek. Ne hagyja, hogy a vetítő megnedvedesedjen.

Ha ez történik, rövidzárlat vagy túlmelegedés történhet, ami tűzhez, áramütéshez, illetve a vetítő meghibásodásához vezethet.

- Ne helyezzen folyadéktartályokat, illetve fémtárgyakat a vetítő közelébe.
- Ha a vetítőbe folyadék kerül, forduljon a kereskedőhöz.
- Különösen figyelni kell a gyerekekre.

Csak a Panasonic Connect Co., Ltd. által megadott plafonra rögzítő konzolt használja.

A megadottól eltérő plafonra rögzítő konzol használata esetén a készülék lezuhanhat és balesetet okozhat.

- Rögzítse a mellékelt biztonsági kábelt a mennyezeti rögzítőbilincshez, hogy a vetítő ne zuhanhasson le.

■ KIEGÉSZÍTŐK

Ne használja és ne kezelje az elemeket nem megfelelő módon, és tartsa be az alábbiakat.

Az alábbiak figyelmen kívül hagyása égési sérüléseket, illetve az elemek szivárgását, túlmelegedését, robbanását és meggyulladását okozhatja.

- Ne használjon az előírtaktól eltérő elemeket.
- Ne töltse fel a szárazcellás elemeket.
- Ne szerelje szét a szárazcellás elemeket.
- Ne melegítse az elemeket, és ne tegye azokat vízbe, illetve tűzbe.
- Ne hagyja, hogy az elemek + és - végződésű fémtárgyakkal - például nyakláncokkal vagy hajtűkkel - érintkezzenek.
- Ne tárolja és ne hordozza az elemeket fémtárgyakkal együtt.
- Tárolja az elemeket műanyag zacskóban, fémtárgyaktól távol.
- Az elemek behelyezésekor ügyeljen a helyes polaritásra (+ és -).
- Ne használjon új elemet régivel együtt, és ne használjon vegyesen különböző típusú elemeket.
- Ha használjon olyan elemeket, amelyeknek a külső fedőrétege nincs ott vagy el van távolítva.

Ne hagyja, hogy az elemekhez gyermekek férjenek hozzá.

Ezek véletlen lenyelése fizikai ártalmakat okozhat.

- Lenyelés esetén azonnal forduljon orvoshoz.

Ha az elem folyadéka szivárog, ne érintse meg pusztán kézzel, és szükség esetén tegye meg az alábbi óvintézkedéseket.

- A bőrre, illetve ruházatra kerülő elemfolyadék bőrgyulladás vagy sérülést okozhat. Öblítse le tiszta vízzel, és azonnal kérjen orvosi tanácsot.
- A szemmel érintkező elemfolyadék vakságot okozhat. Ilyenkor ne dörzsölje a szemét. Öblítse le tiszta vízzel, és azonnal kérjen orvosi tanácsot.

A lámpaegység cseréje során ne távolítson elő nem írt csavarokat.

Ha így tesz, áramütés, égés vagy sérülés keletkezhet.

FIGYELEM:

Ne szerelje szét a lámpaegységet.

Ha a lámpa eltörik, sérülést okozhat.

A lámpa cseréje

A lámpában magas belső nyomás van jelen. Nem megfelelő kezelés esetén robbanás, és súlyos sérülés vagy balesetek történhetnek.

- A lámpa könnyen felrobbanhat, ha kemény tárgyakhoz ütődik vagy leesik.
- Ügyeljen arra, hogy a lámpa cseréje előtt válassza le a fali dugaszolóaljzatról a tápdugót.
Ha ezt elmulasztja áramütés vagy robbanás történhet.
- A lámpaegység cseréjekor kapcsolja ki a tápellátást, majd a művelet elvégzése előtt legalább egy óráig hagyja hűlni a lámpát, mert egyébként az égési sérüléseket okozhat.

A lemerült elemeket azonnal vegye ki a távvezérlőből.

- Ha az egységben hagyja azokat, folyadékszivárgás, túlmelegedés, illetve elemrobbanás történhet.

VIGYÁZAT:

■ TÁPELLÁTÁS

A tápvezeték leválasztásakor ügyeljen a tápdugó és a tápcsatlakozó megtartására.

Ha magát a tápdugót húzza meg, a vezeték megsérül, és tűz, rövidzárlat vagy súlyos áramütés történhet.

Ha hosszabb ideig nem használja a vetítőt, válassza le a tápdugót a fali aljzatról.

Ha ezt elmulasztja, tűz vagy áramütés történhet.

A készülék tisztítása és cseréje előtt válassza le a tápdugót a fali aljzatról.

Ha ezt elmulasztja, áramütés következhet be.

■ HASZNÁLAT/TELEPÍTÉS SORÁN

Ne helyezzen súlyos tárgyakat a vetítő tetejére.

Ha ezt nem tartja be, a vetítő kiegyensúlyozatlanná válhat és lezuhan, ami kárhoz vagy sérüléshez vezethet. A vetítő károsodik vagy deformálódik.

Ne nehezedjen a vetítőre.

Lezuhanhat, illetve a vetítő eltörhet, és sérülés történhet.

- Különösen ügyeljen arra, hogy kisgyermek ne állhassanak és ne ülhessenek a vetítőre.

Ne helyezze a vetítőt szélsőségesen forró helyre.

Ha így tesz, a külső burkolat vagy a belső összetevők tönkremehetnek, illetve tűz keletkezhet.

- Legyen különösen óvatos közvetlen napfénynek kitett helyeken és hőforrások közelében.

Ne helyezze a vetítőt olyan helyre, ahol só vagy korrozív gáz érheti.

Ha így tesz, a vetítő a korrózió miatt tönkremehet.

Ne helyezzen tárgyakat a lencse elé a vetítő használata közben.

Ne zárja el a kivetítési utat tárgyak elhelyezésével a kivetítő lencse elé.

Ha így tesz, a készülék meggyulladhat vagy károsodhat, és emiatt meghibásodhat.

- A projektor lencséje nagy intenzitású fényt bocsát ki.

Ne álljon a lencse elé a vetítő használata közben.

Ha így tesz, akkor károsodhat vagy megéghet ruházata.

- A projektor lencséje nagy intenzitású fényt bocsát ki.

A vetítő áthelyezése előtt mindig válasszon le minden kábelt.

Ha csatlakoztatott kábelekkel helyezi át a vetítőt, megsérülhetnek a kábelek, ami tüzet vagy áramütést okozhat.

A vetítő mennyezetre rögzítésekor a rögzítőcsavarok és a tápvezeték ne érintkezzen a mennyezet belsejében lévő fém alkatrészekkel.

A mennyezet belsejében lévő fém alkatrészekkel való érintkezés áramütést okozhat.

Soha ne csatlakoztasson fejhallgatót, illetve fülhallgatót a <VARIABLE AUDIO OUT> végződéshez.

A fejhallgató és fülhallgató túlzott hangnyomása megsüketülést okozhat.

VIGYÁZAT:

■ KIEGÉSZÍTŐK

Ne használja a régi lámpaegységet.

Ha felhasználja, robbanást okozhat.

Ha a lámpa eltört, azonnal szellőztesse ki a helyiséget. Ne érintse meg az eltört részeket, és ne vigye közel arcát hozzájuk.

Ha ezt nem tartja be, a felhasználó a lámpa eltörésekor kibocsátott gázt belélegzi, ami majdnem akkora mennyiségű higanyt tartalmaz, mint a fluoreszcens lámpák, és az eltört részek sérülést okoznak.

- Ha úgy véli, hogy beszívta a gázt, illetve a gáz szemébe vagy szájába ment, azonnal forduljon orvoshoz.
- A lámpaegység cseréjével kapcsolatban kérdezze a kereskedőt, és ellenőrizze a vetítő belső részét.

Ha hosszabb ideig nem használja a vetítőt, vegye ki az elemeket a távvezérlőből.

Ha ezt nem tartja be, az elemek szivároghatnak, túlmelegedhetnek, meggyulladhatnak, illetve felrobbanhatnak, ami tüzet vagy a környező terület szennyezését okozhatja.

■ KARBANTARTÁS

Kérdezze meg a kereskedőt a vetítő belsejének évenkénti tisztításával kapcsolatban.

Ha a vetítő belsejében por gyűlt fel, a folyamatos használat tüzet okozhat.

- A tisztítás díjával kapcsolatban kérdezze meg a kereskedőt.

Az elem eltávolítása

1. Nyomja meg a vezetőelemet, és emelje meg a fedelet.

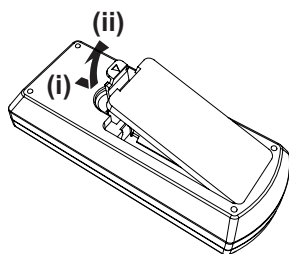

2. Vegye ki az elemeket.

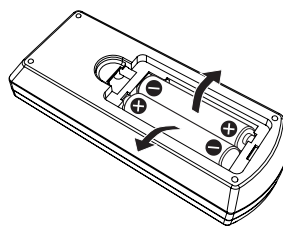

■ Védjegyek

- A Windows, az Internet Explorer és a Microsoft Edge a Microsoft Corporation bejegyzett védjegyei vagy védjegyei az Egyesült Államokban és más országokban.
- A Mac, macOS, iPad, iPhone, iPod touch és a Safari az Apple Inc. bejegyzett védjegyei az Egyesült Államokban és más országokban.
- Az IOS aof Cisco védjegye és bejegyzett védjegye az Egyesült Államokban és más országokban, melyet licenc alapján van használva.
- Az Android és a Google Chrome a Google LLC védjegyei.
- A HDMI és a HDMI High-Definition Multimedia Interface kifejezés, valamint a HDMI embléma a HDMI Licensing Administrator, Inc. védjegye, illetve bejegyzett védjegye az Egyesült Államokban és más országokban.
- Az Intel® az Intel Corporation bejegyzett védjegye az Egyesült Államokban és/vagy más országokban.
- A PJLink védjegyet Japánban, az Egyesült Államokban, és egyéb országokban, valamint területeken a védjegy jogok érdekében alkalmazzák.
- A Crestron Connected, a Crestron Connected logo, a Crestron Fusion, Crestron RoomView, és a RoomView a Crestron Electronics, Inc. védjegyei vagy bejegyzett védjegyei az Egyesült Államokban illetve más országokban.
- Az Adobe, Acrobat, Flash Player és a Reader az Adobe Systems Incorporated védjegyei vagy bejegyzett védjegyei az Egyesült Államokban és/vagy más országokban.
- A képernyőmenüben használt betűkészletek közül némelyik Ricoh bittérképes betűkészlet, amelynek gyártója és értékesítője a Ricoh Company, Ltd.
- A jelen kezelési utasításban említett minden egyéb név, vállalatnév és terméknev az adott tulajdonos védjegye vagy bejegyzett védjegye.

Kérjük, vegye figyelembe, hogy ez a kézikönyv nem használja az ® és™ szimbólumokat.

■ A termékkel kapcsolatos szoftveres tájékoztatás

A termék a következő szoftverrel rendelkezik:

- (1) a Panasonic Connect Co., Ltd. által vagy számára függetlenül kifejlesztett szoftver,
- (2) egy harmadik fél tulajdonában lévő, a Panasonic Connect Co., Ltd. számára licenzelt szoftver,
- (3) a GNU General Public License, 2.0 verzió (GPL V2.0) alatt licenzelt szoftver,
- (4) a GNU LESSER General Public License, 2.1 verzió (LGPL V2.1), alatt licenzelt szoftver, és/vagy
- (5) nem a GPL V2.0 és/vagy LGPL V2.1 alatt licenzelt nyílt forráskódú szoftver.

A (3) - (5) szoftverek reményeink szerint hasznosak lehetnek, azonban SEMMILYEN GARANCIÁT nem vállalunk rájuk, beleértve a hallgatólagos, ELADHATÓSÁGRA vagy ADOTT CÉLRA VALÓ ALKALMASSÁGRA vonatkozó garanciát.

Ennek a terméknek a kiszállítását követő legalább három (3) év elteltével a Panasonic Connect Co., Ltd. a vele kapcsolatba lépő bármely harmadik félnek megadja az alábbi kapcsolatfelvételi információkat, amelyért nem számít fel többet, mint a következők költségeit: forráskód forgalmazás fizikai végrehajtása, a GPL V2.0, LGPL V2.1, vagy más kötelezően érvényes licencek által lefedett vonatkozó forráskód géppel olvasható teljes verziójának, valamint ennek vonatkozó szerzői jogi tájékoztató másolata.

Kapcsolattartási cím: oss-cd-request@gg.jp.panasonic.com

A Presenter Light a következő szoftvereket használja.

A szoftver részben az Independent JPEG Group munkáján alapszik.

■ A jelen üzemeltetési útmutatásokban lévő ábrák

- A vetítő, a menüképernyő (OSD) és az egyéb alkotóelemek a tényleges terméktől eltérhetnek.
- A számítógép képernyőjén látható illusztrációk a számítógép típusa és operációs rendszere függvényében eltérhetnek.
- A vetítő és a csatlakoztatott tápvezeték illusztrációi csupán példaként szolgálnak. A termékhez mellékelt tápvezeték alakja attól függ, melyik országban szerezte be a terméket.

■ Referenciaoldalak

- A kézikönyvben a referenciaoldalak jelölése: (➡ 00. oldal).
- Az „Üzemeltetési útmutatások - Funkciókat bemutató kézikönyv” kiadványra történő hivatkozások a következőképpen vannak jelölve: (➡ Üzemeltetési útmutatások - Funkciókat bemutató kézikönyv). A jelen kézikönyvben az „Üzemeltetési útmutatások - Funkciókat bemutató kézikönyv” való hivatkozások az angol változat címei alapján vannak feltüntetve. A „Üzemeltetési útmutatások - Funkciókat bemutató kézikönyv” (PDF) letöltéséhez keresse fel a következő weboldalt: (<https://panasonic.net/cns/projector/>).
- Az „Üzemeltetési útmutatások - Funkciókat bemutató kézikönyv” (PDF) olvasásához telepíteni kell az Adobe® Acrobat® Reader® szoftvert.

■ Kifejezések

- A jelen kézikönyvben a „Vezeték nélküli távvezérlő egység” kiegészítőre „távvezérlő” néven hivatkozunk.

A használat óvintézkedései

A termék tervezett felhasználása

A termék célja videóberendezésből és számítógépről álló/mozgóképek-kivetítése képernyőre.

Vigyázat szállítás közben

- A vetítőt szállítás közben tartsa biztonságosan, és kerülje a túlzott rezgéseket és ütődéseket. Ha nem kerüli el ezeket, a belső alkatrészek károsodhatnak, ami meghibásodást eredményezhet.
- Ne szállítsa a vetítőt úgy, hogy az állítható talp ki van tolvá. Ha így tesz, károsodhat az állítható talp.
- (Csak a PT-LW376, PT-LW336, PT-LB426, PT-LB386 és PT-LB356 modellek esetén)
Ne mozgassa és ne szállítsa a projektort úgy, hogy a vezeték nélküli modul (modellszám: AJ-WM50E / ET-WML100E) opcionális tartozéka csatlakoztatva van. Ha így tesz, károsodhat a vezeték nélküli modul.

Vigyázat telepítés közben

■ Ne telepítse a terméket kültéren.

A vetítő kizárólag beltéri használatra készült.

■ Ne telepítse a terméket a következő helyeken.

- Olyan helyeken, ahol rezgés és ütődés történhet, például autóban vagy más járműben: Emiatt a belső alkotóelemek károsodhatnak vagy a készülék meghibásodhat.
- Tengerhez közeli, illetve olyan helyek, ahol korrózív gáz lehet jelen: A korrózió károsíthatja a belső alkotóelemeket vagy a készülék meghibásodhat.
- Légtkondicionáló kimenetének a közelében: A használati feltételektől függően a képernyő egyes ritka esetekben hullámozhat a levegőkifúvó nyílásból érkező melegített levegő, illetve a forró vagy hűtött levegő miatt. Ügyeljen arra, hogy a vetítőtől vagy más berendezésből érkező távozó levegő, illetve a légtkondicionálóból származó levegő ne fújjon a vetítő elejének irányába.
- A nagy hőingású helyek, például lámpák (stúdiólámpák) közelében: Ha így tesz, lerövidülhet a lámpa élettartama, illetve a hó miatt deformálódhat a külső burkolat, ami meghibásodást okozhat. Tartsa be a vetítő üzemi környezeti hőmérsékletére vonatkozó rendelkezést.
- Magas feszültségű vezetékek és motorok közelében: Ha így tesz, interferencia léphet fel a vetítő működésében.

■ A készülék telepítéséhez, pl. mennyezeti rögzítéséhez kérje szakképzett technikus, vagy a kereskedő segítségét.

A projektor teljesítménye és biztonsága érdekében mennyezeten vagy magas helyre történő telepítéshez kérje szakképzett technikus vagy a kereskedő segítségét.

■ A fókuszt beállítása

A vetítőlencsét termikus befolyásolja a fényforrásból érkező fény, így a fókuszt a tápellátás bekapcsolását követően röviddel még instabil. A fókuszt beállítása előtt javasolt folyamatosan legalább 30 percig képeket vetíteni.

■ A tengerszint feletti 2 700 m (8 858') vagy annál magasabban ne helyezze üzembe a vetítőt.

■ Ne használja a vetítőt olyan helyen, ahol a környezeti hőmérséklet meghaladja a 40 °C-ot (104 °F).

Ha a vetítőt olyan helyen használja, ahol a tengerszint feletti magasság túl nagy vagy a környezeti hőmérséklet túl magas, lerövidülhet az alkatrészek élettartama, illetve meghibásodások történhetnek.

■ Ne döntse meg a vetítőt és ne helyezze az oldalára.

Ne döntse meg a vetítőt hosszirányban körülbelül ± 30 foknál nagyobb mértékben, vízszintes irányban pedig ± 15 foknál nagyobb mértékben. Ha ennél jobban megdönti, lerövidülhet az összetevők élettartama.

A PT-LB306 nem támogatja a vízszintes alappillér-korrekciót. Ha a kivetítőt vízszintesen megdönti, akkor a vízszintes trapéz torzítás nem javítható.

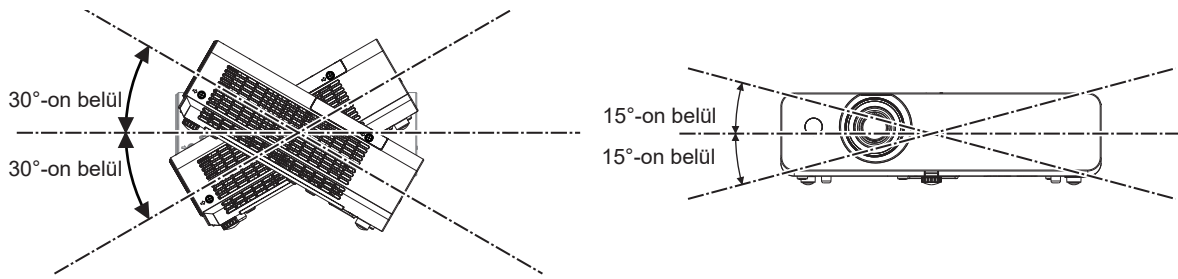

■ Óvintézkedések a vetítők beállításakor

- Az állítható talp csak a padlóra történő telepítés esetén és csak a szög beállítására használja. A nem rendeltetésszerű használat kárt tehet a kivetítőben.
- Ha a projektort nem a talajra helyezi az állítható talp használatával és nem a mennyezeti rögzítőbilinccsel telepíti a mennyezetre, a rögzítéshez használja a mennyezeti rögzítő négy csavarfuratát (az ábrán látható módon). Ilyenkor (fém) távtartók elhelyezésével gondoskodjon arról, hogy ne legyen hézag a vetítő alján lévő mennyezeti rögzítő csavarfuratok és a beállító felület között.
- A rögzítőcsavarokat nyomatékkulccsal vagy nyomatékolt imbuszkulccsal húzza meg a meghatározott nyomatékkal. Ne használjon elektromos csavarbehajtót vagy ütvecsavarozót.
(Csavar átmérője: M4, menetmélység a vetítőn belül: 10 mm (13/32"), csavarhúzási nyomaték: $1,25 \pm 0,2 \text{ N}\cdot\text{m}$)

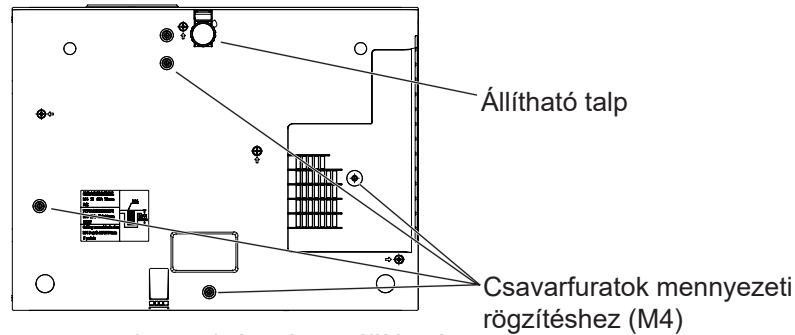

A mennyezeti szerelvény és az állítható talp csavarnyílásainak helye

- Ne helyezzen több vetítőt egymásra.
- Ne használja a vetítőt úgy, hogy a tetejénél tartja.
- Hagyja szabadon a vetítő bemenő és kimenő szellőzőnyílásait.
- Ügyeljen arra, hogy a légkondicionáló rendszer fűtött vagy hűtött levegője ne fújjon közvetlenül a vetítő bemenő és kimenő szellőzőnyílásaiba.

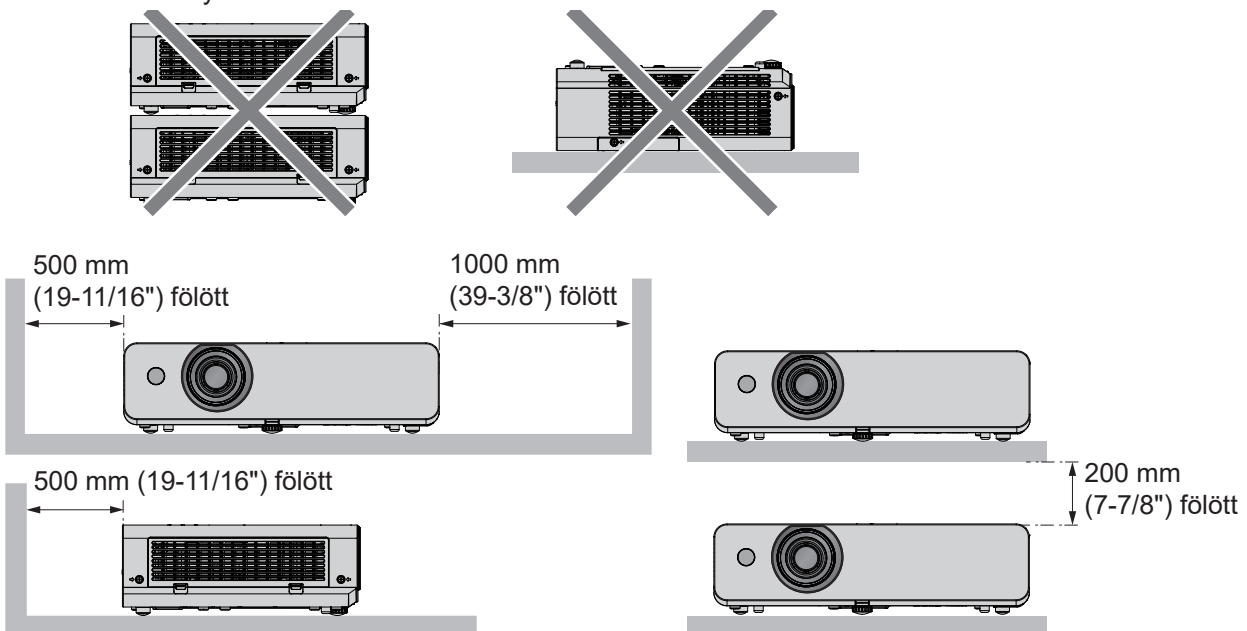

- Ne telepítse a vetítőt zárt területre.
Ha a vetítőt zárt térben helyezi el, szellőző- és/vagy légkondicionáló rendszer szükséges. A távozó hő felgyűlhet, ha a szellőzés nem elegendő, ami bekapcsolja a vetítő védő áramkörét.

- A Panasonic Connect Co., Ltd. nem vállal felelősséget a termék azon károsodásaiért, amelyek a projektor telepítési helyének hibás megválasztása miatt történtek, még abban az esetben sem, ha a termék garanciája nem járt le.

Biztonság

Tegyen óvintézkedéseket a következő események ellen.

- Személyes információk kiszivárogtatása a készülék használatával.
- A termék rosszindulatú harmadik fél által történő engedély nélküli használata.
- A termék rosszindulatú harmadik fél által történő megzavarása vagy leállítása.

Tegye meg a kellő biztonsági intézkedéseket.

- Használjon a lehető legnehezebben kitalálható jelszót.
- Rendszeres időközönként váltson jelszót. A jelszó a [BIZTONSÁG] menü → [JELSZÓVÁLTÁS] elemmel állítható be.
- A Panasonic Connect Co., Ltd. vállalat vagy leányvállalatai soha nem kérdezik meg közvetlenül a jelszavakat. Amennyiben ilyen érdeklődést kapna, ne árulja el jelszavát.
- A csatlakozó hálózatot tűzfalal vagy hasonlóval kell biztosítani.
- Állítson be jelszót a webes vezérléshez, és korlátozza a bejelentkezésre jogosult felhasználókat. A webes vezérlési funkció jelszava a [NETWORK] menü → [RENDSZERGAZDA FIÓK] pontjában vagy a [Set up passwords] oldalon állítható be webes hozzáférés esetén.

Megjegyzés

- A LAN funkció a PT-LB306 modellhez nem érhető el.

■ Biztonság a vezeték nélküli LAN termék használata során

(Csak a PT-LW376, PT-LW336, PT-LB426, PT-LB386 és PT-LB356 modellek)

A vezeték nélküli LAN előnye az, hogy számítógép és más berendezés között hozzáférési ponton keresztül LAN kábel helyett rádióhullámok segítségével lehet adatokat közvetíteni, amíg a rádióadás hatósugarán belül tartózkodik. Ugyanakkor, mivel a rádióhullámok keresztül tudnak jutni az akadályokon (például a falakon), és egy adott tartományon belül bárholnan elérhetők, nem kielégítő biztonsági beállítások esetén az alábbi problémák léphetnek fel:

- A továbbított adatok elfoghatók.
Egy rosszindulatú harmadik fél szándékosan elfoghatja a rádióhullámokat és felügyelheti a továbbított adatokat.
 - Személyes adatok, például igazolványszám, jelszó, hitelkártyaszám
 - E-mail tartalma
- Illegális hozzáférés
Rosszindulatú harmadik felek engedély nélkül hozzáférhetnek a személyes vagy vállalati hálózathoz, és az alábbi jellegű magatartásokat tanúsíthatják.
 - Személyes és/vagy titkos adatokat szerezhetnek meg (adatok kiszivárgása)
 - Hamis adatokat terjeszhetnek egy adott személy nevében (megszemélyesítés)
 - A lehallgatott kommunikációt felülírhatják, és hamis adatokat továbbíthatnak (manipuláció)
 - Káros szoftvereket – például számítógépes vírust – terjeszhetnek, és tönkretehetik az adatokat és/vagy a rendszert (rendszerösszeomlás)

Mivel a legtöbb vezeték nélküli LAN adapteren és hozzáférési ponton található az ilyen problémákat kezelő biztonsági funkciók, a problémák jelentkezésének esélye csökkenthető, ha a terméket a vezeték nélküli LAN eszköz megfelelő biztonsági beállításával használja.

Egyes vezeték nélküli LAN eszközöket közvetlenül a vásárlást követően nem lehet biztonságosra beállítani. A biztonsági problémák előfordulási lehetőségének csökkentése érdekében a vezeték nélküli LAN-eszközök használata előtt feltétlenül végezzen el minden biztonsággal kapcsolatos beállítást az egyes vezeték nélküli LAN-eszközökhöz mellékelt üzemeltetési utasításoknak megfelelően.

A vezeték nélküli LAN specifikációinak függvényében rosszindulatú harmadik felek képesek lehetnek a biztonsági beállítások különleges módszerekkel való feltörésére.

A Panasonic Connect Co., Ltd. arra kéri ügyfeleit, hogy értsék meg a termék biztonsági beállítások nélküli használatának kockázatait és azt javasolja, hogy az ügyfelek saját belátásuknak megfelelően és saját felelősségükre végezzék el a biztonsági beállításokat.

Megjegyzések a vezeték nélküli kapcsolat használatával kapcsolatban

(Csak a PT-LW376, PT-LW336, PT-LB426, PT-LB386 és PT-LB356 modellek)

A vetítő vezeték nélküli csatlakozási funkciója a 2,4 GHz sáv rádióhullámait használja.

Nem szükséges rádióállomás-engedély, ám használat előtt mindenképpen olvassa el és értse meg az alábbiakat.

A vezeték nélküli modul (Típuszám: AJ-WM50E / ET-WML100E) opcionális tartozékát telepíteni kell, ha használni szeretné a vetítő vezeték nélküli LAN funkcióját.

■ Ne használja más vezeték nélküli berendezések közelében.

Az alábbi berendezések ugyanolyan sávzélességű rádióhullámokat használhatnak, mint a vetítő.

Ha ilyen eszközök közelében használja a vetítőt, a rádióhullámok interferenciája lehetetlenné teheti a kommunikációt, illetve a kommunikáció lelassulhat.

- Mikrohullámú sütők stb.
- Ipari, vegyi és orvosi berendezések stb.
- Üzemi rádióállomások, melyek üzemekben a gyártósorokon lévő mozgó tárgyak felismerésére szolgálnak stb.
- Kijelölt alacsony teljesítményű rádióállomások

■ Amennyiben lehetséges, a vetítő közelében tartózkodjon a mobiltelefonok, TV-k és rádiók használatától.

A mobiltelefonok, TV-k, rádiók és hasonló eszközök a vetítőtől eltérő rádiósávokat használnak, így vezeték nélküli kommunikációjukra, illetve vételükre és adásukra való kihatás nem jelentkezik. A vetítő rádióhullámai miatt azonban hang- vagy képzaj léphet fel.

■ A vezeték nélküli kommunikáció rádióhullámai nem hatolnak át a betonacélon, a fémen, a betonon stb.

A kommunikáció lehetséges az olyan anyagokból készült falakon és padlókon keresztül, mint amilyen a fa és az üveg (kivéve a dróthálót tartalmazó üveget), de nem lehetséges a betonacélból, fémből, betonból stb. készült falakon és padlókon keresztül.

■ Lehetőség szerint ne használja a vetítőt olyan helyen, ahol sztatikus elektromosság generálódik.

A vezeték nélküli vagy vezetékes LAN hálózaton keresztüli kommunikáció zavarnak lehet kitéve, ha a projektort olyan helyen használják, ahol sztatikus elektromosság vagy zaj keletkezik.

Ritka esetekben az is előfordulhat, hogy a LAN kapcsolat nem hozható létre a sztatikus elektromosság vagy a zaj miatt, ilyen esetekben kapcsolja ki a projektort, szüntesse meg a problémát okozó sztatikus elektromosság vagy zaj forrását, majd kapcsolja vissza a projektort.

■ A vetítő használata az országon kívül

Ne feledje, hogy országonként és régióként korlátozások lehetnek érvényben a vezeték nélküli LAN hálózat által használható csatornák és frekvenciák vonatkozásában.

A vetítő által támogatott szoftveralkalmazás

A vetítő a következő szoftveralkalmazást támogatja. Részletes információk és az alkalmazás szoftver letöltése érdekében látogasson el a következő weboldalra: (<https://panasonic.net/cns/projector/>).

• Logo Transfer Software

Ez az alkalmazásszoftver átviszi a vetítőre az indításkor kivetített eredeti képet, pl. a vállalati logót.

• Multi Monitoring & Control Software*¹

Ez az alkalmazás figyelési és vezérlési az intranethez csatlakoztatott többkijelzős (vetítő és síkképernyő) eszközöket.

• Korai figyelmeztető szoftver*¹

Ez a plug-in szoftver figyelési a kijelzőeszközök állapotát és perifériáikat az intraneten belül, értesít a berendezések abnormális állapotáról, illetve felderíti az arra utaló jeleket. A „Korai figyelmeztető szoftver” a „Multi Monitoring & Control Software” keretében előzetesen telepítésre került. E plug-in szoftver korai figyelmeztető funkciójának használatához arra a PC-re kell telepíteni a „Multi Monitoring & Control Software” szoftvert, amelyiket használni fogja. A korai figyelmeztető funkció bekapcsolásával a szoftver értesítést küld a kijelzőeszközök fogyóeszközeinek cseréjéig, a kijelzőeszközök egyes részeinek tisztításáig illetve alkotóelemeik cseréjéig hozzávetőlegesen hátralévő időről, hogy megelőző karbantartást lehessen végezni.

A korai figyelmeztető funkciót a „Multi Monitoring & Control Software” PC-re történő telepítését követően 90 napig, legfeljebb 2048 kijelzőeszköz nyilvántartásba vételével lehet használni ingyenesen. A további használatához a 90 nap elteltével meg kell vásárolni a „Korai figyelmeztető szoftver” (ET-SWA 100 sorozat) licenzét és el kell végezni az aktiválást. Emellett licenstől függően változik a figyelemmel kísérhető kijelzőeszközök száma. A részleteket megtalálja a „Multi Monitoring & Control Software” üzemeltetési útmutatásaiban.

• Presenter Light Software*¹

Ez a Windows rendszerű számítógépekkel kompatibilis alkalmazás-szoftver vezeték nélküli vagy vezetékes LAN hálózaton keresztül továbbítja a számítógép képernyőjét a vetítőre.

• Wireless Projector*¹

Ez az iOS/Android rendszerre készült alkalmazásszoftver fájlok, pl. PDF-fájlok vagy képek vetítésére szolgál, és vezeték nélküli LAN hálózaton keresztül továbbítja a fájlokat.

*¹ A PT-LB306 modellhez nem érhető el.

Tárolás

A vetítőt tárolja száraz helyiségben.

Hulladékkezelés

A termék hulladékkezeléséhez tájékozódjon a helyi hatóságnál vagy a kereskedőnél a hulladékelhelyezés megfelelő módjáról.

A lámpa higanyt tartalmaz. A használt lámpaegység hulladékkezelésekor tájékozódjon a helyi hatóságnál vagy a kereskedőnél a hulladékelhelyezés megfelelő módjáról.

A használt akkumulátorokat az utasításoknak illetve a helyi hulladékkezelési szabályoknak vagy irányelveknek megfelelően ártalmatlanítsa.

Használati óvintézkedések

■ A jó képminőség elérése

Szép kép nagyobb kontraszttal való megtekintéséhez készítsen elő megfelelő környezetet. Húzza be a függönyt vagy zárja be az ablaktáblát az ablaknál, és kapcsoljon le a képernyőnél minden fényt, hogy a külső fény és a beltéri lámpák fénye ne világíthassa meg a képernyőt.

■ Vetítőlencse

- Ne érintse meg csupasz kézzel a vetítőlencse felületét.
Ha a lencse felülete ujjlenyomatoktól vagy bármilyen másról piszkos lesz, az a képernyőre felnagyítva kivetül.
- Használat közben ne törölje le a lencsét.
A lencse használat közbeni tisztítása során idegen tárgy kerülhet a lencsére vagy kárt okozhat a lencse felületén.



A vetítőn jelölve

■ LCD panel

A projektor kijelzőegysége három LCD-panelből áll. Noha az LCD-panel nagy pontosságú technológiával készült termék, előfordulhat, hogy a vetített kép egyes képpontjai hiányoznak vagy folyamatosan világítnak. Ez nem hiba.

Az állóképek hosszú ideig történő vetítése utóképet eredményezhet az LCD-panelen. Ilyen esetben vetítse ki a tesztmintákban található teljes fehér képernyőt legalább egy órán keresztül.

■ Optikai összetevők

A vetítő magas hőmérsékletű illetve pornak vagy dohányfüstnek nagymértékben kitett környezetben történő használata csökkenti az optikai összetevők, például az LCD panel vagy a polarizáló lemez élettartamát, és akár egy éven belül szükségessé teheti azok cseréjét. részletekért forduljon kereskedőjéhez.

■ Lámpa

A projektor fényforrása egy magas belső nyomású higanygőzlámpa.

A magas nyomású higanygőzlámpa az alábbi jellemzőkkel rendelkezik.

- A lámpa fényereje a használat időtartamának megfelelően csökken.
- A lámpa ütés vagy repedés hatására hanghatás kíséretében szétduzzanhat vagy élettartama csökkenhet.
- A lámpa élettartama az egyedi jellemzők és a használati feltételek alapján jelentős mértékben változik. Különösen a 6 órán át vagy tovább tartó folyamatos használat és a tápellátás gyakori be- és kikapcsolása nagy mértékben rongálja a lámpát, és kihat annak élettartamára.
- Egyes ritka esetekben a lámpa a vetítés megkezdése után kicsivel szétduzzan.
- A szétduzzanás veszélye megnő, ha a lámpát csereciklusát meghaladóan használják. Ügyeljen a lámpaegység konzisztens cseréjére. („When to replace the lamp unit” (➡ Üzemeltetési útmutatások - Funkciókat bemutató kézikönyv), „Replacing the lamp unit” (➡ Üzemeltetési útmutatások - Funkciókat bemutató kézikönyv)).
- Ha a lámpa szétduzzan, a benne lévő gáz füst formájában távozik.
- Javasoljuk, hogy a cserelámpát tartsa készenlétben.

■ Csatlakozások számítógéppel és külső eszközzel

Számítógéppel, illetve külső eszközzel való csatlakozás esetén olvassa el figyelmesen a jelen kézikönyvet a tápvezetékek és az árnyékolt kábelek használatával kapcsolatban is.

Kiegészítők

Győződjön meg arról, hogy a következő kiegészítők megvannak a vetítónél. A < > jelek közti számok a kiegészítők számát jelzik.

Vezeték nélküli távvezérlő egység <1> (N2QAYA000216)

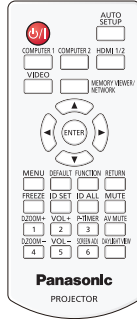

Tápvezeték (K2CT3YY00079)

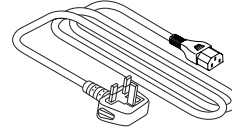

(K2CM3YY00039)

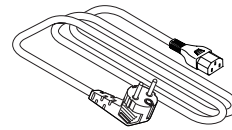

AAA/R03 vagy AAA/LR03 elem <2>

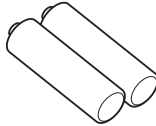

(a távvezérlő egységhez)

Figyelem

- A vetítő kicsomagolását követően a tápvezeték fedelének és a csomagolóanyagoknak a hulladékkezelését megfelelően végezze.
- A mellékelt tápvezetékét a vetítón kívül más eszközökkel ne használja.
- Elvesztett kiegészítők esetén forduljon a kereskedőhöz.
- A kis alkatrészeket tárolja megfelelően, és tartsa távol kisgyermekektől.

Megjegyzés

- A kiegészítők alkatrészszámai előzetes értesítés nélkül változhatnak.

Opcionális kiegészítők

Opciók	Típuszám
Mennyezeti rögzítőbilincs	ET-PKL100H (magas mennyezethez) ET-PKL100S (alacsony mennyezethez) ET-PKL420B (vetítő rögzítőbilincs)
Pót lámpaegység	ET-LAL510
Pót szűrőegység	ET-RFL300
D-SUB - S video-átalakító kábel	ET-ADSV
Vezeték nélküli modul*1	AJ-WM50E / ET-WML100E
Korai figyelmeztető szoftver (Alaplicenc/3 éves licenc)	ET-SWA100 sorozat*2

*1 A vezeték nélküli modul csak a PT-LW376, PT-LW336, PT-LB426, PT-LB386 és PT-LB356 modellekhez érhető el.

*2 A típuszám utótagja az engedélytípus szerint változó.

Megjegyzés

- Az opcionális kiegészítők modellszámai előzetes értesítés nélkül változhatnak.

A vetítő tápellátásának be- és kikapcsolása

A vetítő tápellátásának bekapcsolása

A vetítő bekapcsolása előtt győződjön meg róla, hogy a vetítőt és a külső eszközöket megfelelően csatlakoztatta.

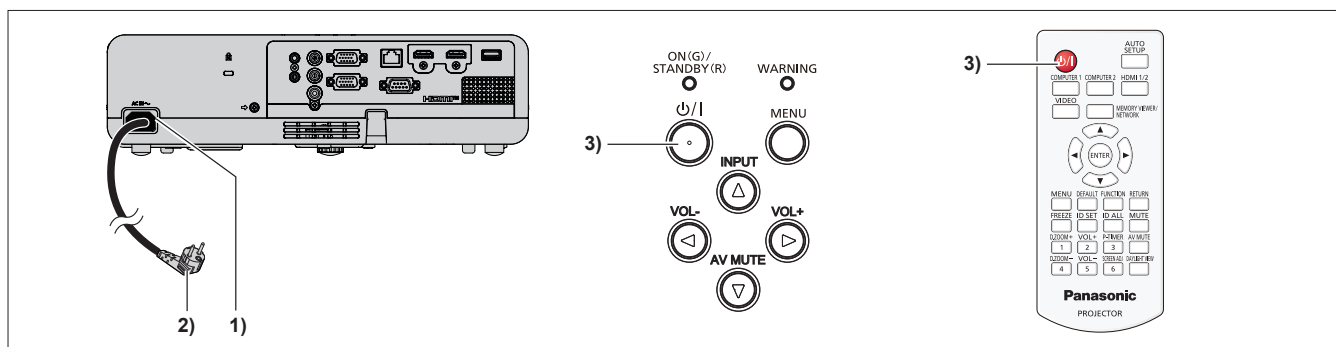

1) Csatlakoztassa a tápvezetékét a vetítőhöz.

2) Csatlakoztassa a tápdugót egy aljzathoz.

- A tápjelző <ON(G)/STANDBY(R)> világítani vagy villogni pirosan kezd, a vetítő pedig készenléti állapotba kerül.

3) Nyomja meg a tápkapcsoló <ϕ/|> gombot.

- A tápjelző <ON(G)/STANDBY(R)> zöld színben világítani kezd, a kép képernyőre vetítése pedig hamarosan megjelenik.

* Részletes információkat az „Üzemeltetési útmutatások – Funkciókat bemutató kézikönyv” kiadványban találhat.

A vetítő tápellátásának kikapcsolása

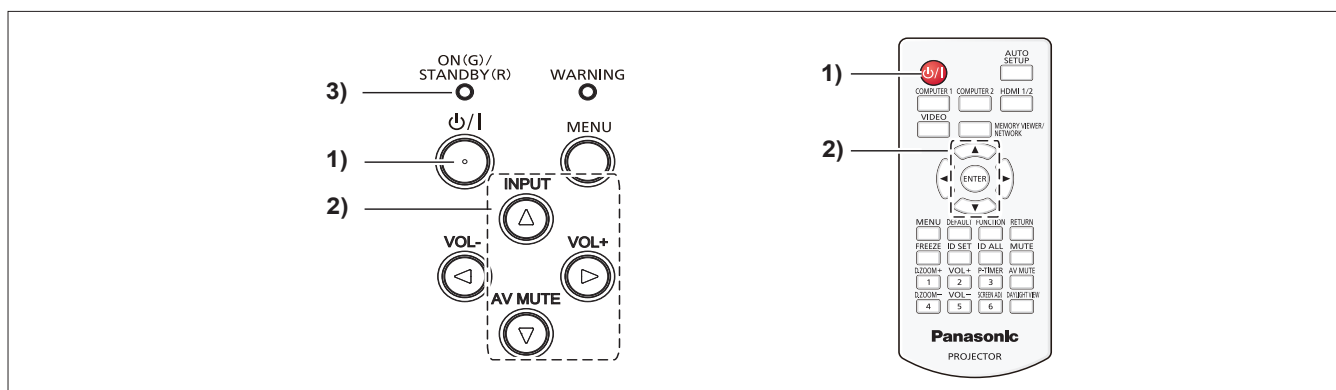

1) Nyomja meg a tápkapcsoló <ϕ/|> gombot.

- Megjelenik a [TÁPLÁLÁS KIKAPCS] megerősítő képernyő.

2) Nyomja meg az ▲▼ gombot az [OK] kiválasztásához és nyomja meg az <ENTER> gombot a távirányítón vagy a ► gombot a vezérlőpanelen.
(Vagy nyomja meg ismét a tápkapcsoló <ϕ/|> gombot.)

- A képvetítés leáll, a vetítőn lévő <ON(G)/STANDBY(R)> tápjelző pedig narancssárgán villog. (A ventilátor tovább működik.)

3) Várja meg, amíg a vetítőn lévő <ON(G)/STANDBY(R)> tápjelző pirosan nem világít vagy villog.

- A vetítő akkor lép be készenléti üzemmódba, amikor a tápellátás jelzőlámpája <ON(G)/STANDBY(R)> pirosan kezd világítani vagy villogni.

4) Válassza le a tápdugót az aljzatról.

* Részletes információkat az „Üzemeltetési útmutatások – Funkciókat bemutató kézikönyv” kiadványban találhat.

Tájékoztatás felhasználók számára az elhasznált eszközök, szárazelemek és akkumulátorok begyűjtéséről és ártalmatlanításáról.

Csak az Európai Unió és olyan országok részére, amelyek begyűjtő rendszerekkel rendelkeznek



A termékeken, a csomagoláson és/vagy a kísérő dokumentumokon szereplő szimbólumok azt jelentik, hogy az elhasznált elektromos és elektronikus termékeket, szárazelemeket és akkumulátorokat tilos az általános háztartási hulladékkal keverni. Az elhasznált eszközök, szárazelemek és akkumulátorok megfelelő kezelése, hasznosítása és újrafelhasználása céljából, kérjük, hogy a helyi törvényeknek, megfelelően juttassa el azokat a kijelölt gyűjtőhelyekre. E termékek, szárazelemek és akkumulátorok előírás szerű ártalmatlanításával Ön hozzájárul az értékes erőforrások megővéséhez, és megakadályozza az emberi egészség és a környezet károsodását.

Amennyiben a begyűjtéssel és újrafelhasználással kapcsolatban további kérdése lenne, kérjük, érdeklődjön a helyi önkormányzatnál. E hulladékok szabálytalan elhelyezését a nemzeti jogszabályok büntethetik.



Megjegyzés a szárazelem- és akkumulátor-szimbólummal kapcsolatban (alsó szimbólumpélda)

Ezek a szimbólumok kémiai szimbólummal együtt alkalmazhatók. Ebben az esetben teljesíti az EU irányelvnek vegyi anyagra vonatkozó követelményét.

Panasonic Connect Co., Ltd.

Web Site: <https://panasonic.net/cns/projector/>

© Panasonic Connect Co., Ltd. 2022

W0420ZF1042 -PT